

SENATO DELLA REPUBBLICA

— XV LEGISLATURA —

N. 1059

RENDICONTO GENERALE

DELLA

AMMINISTRAZIONE DELLO STATO

PER L'ESERCIZIO FINANZIARIO 2005

PRESENTATO DAL MINISTRO
DELL'ECONOMIA E DELLE FINANZE

(PADOA SCHIOPPA)

(V. Stampato Camera n. 1253)

approvato dalla Camera dei deputati il 3 ottobre 2006

*Trasmesso dal Presidente della Camera dei deputati alla Presidenza
il 4 ottobre 2006*

PARTE I

CONTO DEL BILANCIO

VOLUME QUINTO

ALLEGATO TECNICO PER CAPITOLI

Attività produttive - Lavoro e politiche sociali - Giustizia - Affari esteri

RENDICONTO GENERALE

DELLA

AMMINISTRAZIONE DELLO STATO

PER L'ESERCIZIO FINANZIARIO 2005

PRESENTATO DAL MINISTRO
DELL'ECONOMIA E DELLE FINANZE

(PADOA SCHIOPPA)

Presentato il 30 giugno 2006

PARTE I

CONTO DEL BILANCIO

VOLUME QUINTO

ALLEGATO TECNICO PER CAPITOLI

Attività produttive - Lavoro e politiche sociali - Giustizia - Affari esteri

INDICE

Conto consuntivo della spesa del Ministero delle attività produttive per l'esercizio finanziario 2005

Nota preliminare	Pag.	7
Allegato tecnico per capitoli	»	17
Funzioni obiettivo	»	123

Conto consuntivo della spesa del Ministero del lavoro e delle politiche sociali per l'esercizio finanziario 2005

Nota preliminare	»	141
Monitoraggio leggi di spesa	»	157
Allegato tecnico per capitoli	»	201
Funzioni obiettivo	»	385

Conto consuntivo della spesa del Ministero della giustizia per l'esercizio finanziario 2005

Nota preliminare	»	407
Allegato tecnico per capitoli	»	501
Funzioni obiettivo	»	581
– <i>Appendice N. 1: Conto consuntivo dell'entrata e della spesa degli Archivi Notarili per l'esercizio 2005</i>	»	595
– <i>Annesso N. 1: Conto consuntivo dell'entrata e della spesa della Cassa delle Ammende per l'esercizio 2005</i>	»	629

Conto consuntivo del Ministero degli affari esteri per l'esercizio finanziario 2005

Nota preliminare	»	639
Allegato tecnico per capitoli	»	807
Funzioni obiettivo	»	965
– <i>Appendice N. 1: a) - Conto consuntivo dell'entrata e della spesa dell'Istituto Agronomico per l'Oltremare per l'esercizio 2005</i>	»	983
Allegato tecnico per capitoli	»	987

CONTO CONSUNTIVO

PER L'ESERCIZIO FINANZIARIO

2 0 0 5

**SPESA DEL MINISTERO
DELLE ATTIVITÀ PRODUTTIVE**

NOTA PRELIMINARE

1. Lo stato di previsione del Ministero delle Attività Produttive per l'anno finanziario 2005, approvato con legge 30/12/2004, n. 312, recava le seguenti previsioni iniziali:

	COMPETENZA	CASSA
PARTE CORRENTE	415.905.296,00	416.089.505,00
Funzionamento	95.982.745,00	96.166.954,00
Interventi	311.089.161,00	311.089.161,00
Oneri comuni	8.831.683,00	8.831.683,00
Trattamenti di quiescenza, integrativi e sostitutivi	1.707,00	1.707,00
CONTO CAPITALE	2.813.047.002,00	3.113.129.255,00
Investimenti	2.803.047.002,00	3.103.129.255,00
Oneri comuni	10.000.000,00	10.000.000,00
TOTALE	3.228.952.298,00	3.529.218.760,00

2. Variazioni alle previsioni iniziali.

Nel corso dell'esercizio le suddette previsioni hanno fatto registrare un aumento di € 1.021.152.491,00 in termini di competenza e di € 1.148.629.649,00 in termini di cassa, così costituito:

	COMPETENZA	CASSA
PARTE CORRENTE	95.317.041,00	146.116.448,00
Così suddivisi:		
Funzionamento	33.650.240,92	45.073.413,47
Interventi	66.612.663,00	107.793.157,45
Oneri comuni	- 4.945.862,92	- 6.750.122,92
Trattamenti di quiescenza, integrativi e sostitutivi	-----	-----
CONTO CAPITALE	925.835.450,00	1.002.513.201,00
Così suddivisi:		
Investimenti	935.539.711,00	1.012.150.323,00
Oneri comuni	- 9.704.261,00	- 9.637.122,00
TOTALE	1.021.152.491,00	1.148.629.649,00

In conseguenza delle variazioni disposte nel corso della gestione, le previsioni definitive vengono a cifrarsi come segue:

	COMPETENZA	CASSA
PARTE CORRENTE	511.222.337,00	562.205.953,00
Funzionamento	129.632.985,92	141.240.367,47
Interventi	377.701.824,00	418.882.318,45
Oneri comuni	3.885.820,08	2.081.560,08
Trattamenti di quiescenza, integrativi e sostitutivi	1.707,00	1.707,00
CONTO CAPITALE	3.738.882.452,00	4.115.642.456,00
Investimenti	3.738.586.713,00	4.115.279.578,00
Oneri comuni	295.739,00	362.878,00
TOTALE	4.250.104.789,00	4.677.848.409,00

3. Risultanze gestionali di competenza e cassa:

Rispetto alle sopraindicate previsioni definitive, i dati di consuntivo pongono in evidenza le seguenti risultanze:

COMPETENZA	PREVISIONI DEFINITIVE 1	IMPEGNI 2	ECONOMIA 3 = (1-2)
PARTE CORRENTE	511.222.337,00	511.546.323,77	+ 323.986,77
Funzionamento	129.632.985,92	130.918.251,65	+1.285.265,73
Interventi	377.701.824,00	376.742.282,12	959.541,88
Oneri comuni	3.885.820,08	3.885.790,00	30,08
Trattamento di quiescenza, integrativi e sostitutivi	1.707,00	-----	1.707,00
CONTO CAPITALE	3.738.882.452,00	3.735.960.527,13	2.921.924,87
Investimenti	3.738.586.713,00	3.735.664.788,13	2.921.924,87
Oneri comuni	295.739,00	295.739,00	-----
TOTALE	4.250.104.789,00	4.247.506.850,90	(*) 2.597.938,10

(*) L'importo di € 2.597.938,10 costituisce la differenza fra le economie realizzate nella gestione di € 4.146.536,13 e l'importo (€ 1.548.598,03) delle eccedenze di spesa da sanare legislativamente: UPB2 (Mercato) + 414.393,28, UPB3 (Imprese) + 854.851,28, UPB4(Reti Energetiche) + 26.693,59 e UPB5 (Internazionalizzazione) + 252.659,88.

CASSA			
	AUTORIZZAZIONI DEFINITIVE 1	PAGAMENTI 2	DIFFERENZA 3 = (1-2)
PARTE CORRENTE	562.205.953,00	503.800.315,00	58.405.638,00
Funzionamento	141.240.367,47	132.688.942,02	8.551.425,45
Interventi	418.882.318,45	371.111.372,98	47.770.945,47
Oneri comuni	2.081.560,08	-----	2.081.560,08
Trattamenti di quiescenza, integrativi e sostitutivi	1.707,00	-----	1.707,00
CONTO CAPITALE	4.115.642.456,00	2.999.695.277,28	1.115.947.178,72
Investimenti	4.115.279.578,00	2.999.395.533,86	1.115.884.044,14
Oneri comuni	362.878,00	299.743,42	63.134,58
TOTALE	4.677.848.409,00	3.503.495.592,28	1.174.352.816,72

Circa i dati esposti nella colonna 3, si evidenzia che la minore utilizzazione della cassa autorizzata, ammontante nel complesso a € 1.174.352.816,72, deriva da minori esigenze per l'intero importo.

4. Gestione dei residui:

I residui accertati al 1° gennaio 2005 hanno subito le seguenti variazioni nel corso dell'anno:

	RESIDUI AL 1° GENNAIO 2005 1	VARIAZIONI 2	RESIDUI RISULTANTI 3 = (1/+2)
PARTE CORRENTE	261.069.942,55	709.168,00	261.779.110,55
Funzionamento	25.444.665,16	4.176.314,00	29.620.979,16
Interventi	231.473.095,89	0	231.473.095,89
Oneri comuni	4.152.181,50	- 3.467.146,00	685.035,50
Trattamenti di quiescenza, integrativi e sostitutivi	0	0	0
CONTO CAPITALE	12.286.756.756,07	50.672.722,00	12.337.429.478,07
Investimenti	12.286.686.577,38	50.672.722,00	12.337.359.299,38
Oneri Comuni	70.178,69	0	70.178,69
TOTALE	12.547.826.698,62	51.381.890,00	12.599.208.588,62

Al riguardo il conto consuntivo pone in evidenza le seguenti risultanze gestionali:

	RESIDUI RISULTANTI	SOMME PAGATE	SOMME RIMASTE DA PAGARE	DIFFERENZE
PARTE CORRENTE	261.779.110,55	159.473.603,24	78.242.008,89	24.063.498,32
Funzionamento	29.620.979,16	19.105.067,98	7.781.621,60	2.734.289,58
Interventi	231.473.095,89	140.368.535,26	70.460.387,39	20.644.173,24
Oneri comuni	685.035,50	-----	-----	685.035,50
Trattamenti di quiescenza integrati vi e sostitutivi	0	0	0	0
CONTO CAPITALE	12.337.429.478,07	1.982.279.889,27	9.669.948.505,80	685.201.083,00
Investimenti	12.337.359.299,38	1.982.212.750,27	9.669.945.466,11	685.201.083,00
Oneri Comuni	70.178,69	67.139,001	3.039,69	-----
TOTALE	12.599.208.588,62	2.141.753.492,51	9.748.190.514,79	709.264.581,32

In particolare per quanto riguarda i dati relativi alle indicate differenze, si evidenzia che l'importo risultante e' da attribuire a:

- € 650.336.446,80 per economie realizzate nella gestione dei residui ;
- € 58.928.134,52 per somme eliminate a seguito di intervenuta perenzione amministrativa.

Infine si evidenzia che i residui accertati al 31 dicembre 2005 si stabiliscono complessivamente in € 12.633.955.265,92 e sono cosi' costituiti:

SOMME RIMASTE DA PAGARE SUL CONTO DELLA COMPETENZA	2.885.764.751,13
Funzionamento	17.334.377,61
Interventi	145.999.440,40
Oneri comuni - Titolo I°	3.885.790,00
Trattamenti di quiescenza, integrativi e sostitutivi	0
Investimenti	2.718.482.004,54
Oneri comuni – Titolo II°	63.134,58

SOMME RIMASTE DA PAGARE SUL CONTO DEI RESIDUI	9.748.190.514,79
Funzionamento	7.781.621,60
Interventi	70.460.387,39
Oneri comuni – Titolo I°	0
Trattamenti di quiescenza, integrativi e sostitutivi	0
Investimenti	9.669.945.466,11
Oneri comuni – Titolo II°	3.039,69
IN COMPLESSO	12.633.955.265,92

5. Allegati al personale:

A seguito di quanto previsto dall'art. 65 del decreto legislativo 3 febbraio 1993, n. 29 e successive modificazioni ed integrazioni, vengono riportati negli allegati nn. 2 e 3 gli emolumenti corrisposti al personale nell'esercizio finanziario 2005, con esclusione di quelli riguardanti i Ministri e i Sottosegretari di Stato.

In tali allegati, compilati per comparto, sono evidenziate, distinte per categorie di personale, le previsioni iniziali, le eventuali variazioni alle stesse e le correlative previsioni definitive, nonché le somme impegnate e quelle pagate, riferite, queste ultime, sia alla competenza che ai residui.

MINISTERO DELLE ATTIVITA' PRODUTTIVE

**SPESE PER IL PERSONALE IN SERVIZIO
RETRIBUZIONI ACCESSORIE: Straordinario**

CAPITOLI: 1004 1200 2105 3505 5008

		COMPETENZA					SOMME PAGATE			
PERSONALE IN SERVIZIO AL 31/12/2004	PERSONALE IN SERVIZIO AL 31/12/2005	CAPITOLI	Previsioni iniziali	Variazioni	Previsioni definitive	Impegni	Competenzá	Residui	Totale	
		1004	859.406,00	490.000,00	1.349.406,00	1.349.406,00	1.284.760,00	74.371,00	1.359.131,00	
		1200		103.113,00	103.113,00	102.410,00	97.956,00	7.613,00	105.569,00	
		2105		226.543,00	226.543,00	226.543,00	164.951,00	42.421,00	207.372,00	
		3505		42.701,00	42.701,00	42.670,00	37.408,00	3.324,00	40.732,00	
		5008		53.846,00	53.846,00	52.660,00	46.156,00	6.760,00	52.916,00	
1822	1767	TOTALE	859.406,00	916.203,00	1.775.609,00	1.773.689,00	1.631.231,00	134.489,00	1.765.720,00	

			257.796,02	274.833,41	532.629,43	532.053,49	489.320,36	40.342,67	529.663,03
			78.205,95	83.374,47	161.580,42	161.405,70	148.442,02	12.238,50	160.680,52

Di cui: Ritenute erariali
Ritenute prev./assist. Dip.

Allegato tecnico per capitoli

CONTO CONSUNTIVO

PER L'ESERCIZIO FINANZIARIO 2005

MINISTERO DELLE ATTIVITÀ PRODUTTIVE

LEGENDA:

INIZ. = PREVISIONI INIZIALI VARIAZ = VARIAZIONI P.DEF = PREVISIONI DEFINITIVE PAGATO = SOMME PAGATE
RIM.PG. = SOMME RIMASTE DA PAGARE EC/MSP = ECONOMIE/MAGG. SPESE RS31/12 = RESIDUI DI FINE ESERCIZIO
DMT = DECRETO MINISTRO DEL TESORO DMC = DECRETO MINISTRO COMPETENTE L.ASS. = LEGGE DI ASSESTAMENTO

SPESA - CONSUNTIVO PER CAPITOLI				
2005	MINISTERO DELLE ATTIVITA' PRODUTTIVE		1 - GABINETTO E UFFICI DI DIRETTA COLLABORAZIONE ALL'OPERA DEL MINISTRO	
UNITA' PREVISIONALE/CAPITOLO		RESIDUI	COMPETENZA	CASSA
NUMERO	DENOMINAZIONE			
	1 - GABINETTO E UFFICI DI DIRETTA COLLABORAZIONE ALL'OPERA DEL MINISTRO			
	1.1 TITOLO I - SPESE CORRENTI			
1.1.1.0	FUNZIONAMENTO			
	Personale			
1001	STIPENDI ED ALTRI ASSEGNI FISSI AL MINISTRO ED AI SOTTOSEGRETARI DI STATO (01.01.01) (SPESE OBBLIGATORIE)		INIZ. 329.511,00 VARIAZ. 140.000,00 P. DEF. 469.511,00 PAGATO 542.007,69 RIM. PG. TOTALE 542.007,69 EC/MSP +72.496,69 RS31/12	329.511,00 1.640.000,00 1.969.511,00 542.007,69 542.007,69 1.427.503,31
1002	SPESE PER I VIAGGI DEL MINISTRO E DEI SOTTOSEGRETARI DI STATO (02.02.13) * L'IMPORTO EC/MSP DI RESIDUI E' PERENTE AGLI EFFETTI AMMIN.		INIZ. 36.823,31 VARIAZ. 124.136,00 P. DEF. 36.823,31 PAGATO 6.982,06 RIM. PG. 14.340,24 TOTALE 21.322,30 EC/MSP 15.501,01 RS31/12 41.960,10	36.823,31 124.107,00 212.312,00 178.585,33 178.585,33 33.726,67
1003	RETRIBUZIONI AGLI ADDETTI AL GABINETTO ED ALLE SEGRETERIE PARTICOLARI AL NETTO DELL'IMPOSTA REGIONALE SULLE ATTIVITA' PRODUTTIVE E DEGLI ONERI SOCIALI A CARICO DELL'AMMINISTRAZIONE. (01.01.01)		INIZ. 70.346,40 VARIAZ. 347,00 P. DEF. 70.693,40 PAGATO 16.335,52 RIM. PG. 54.357,88 TOTALE 70.693,40 EC/MSP RS31/12 54.357,88	1.562.283,00 70.693,00 1.632.976,00 1.618.835,32 1.618.835,32 14.140,68
VARIAZIONI: CAPITOLO 1001: DMT 118643 2005 (CP CS 140.000,00) L.ASS. 233 2005 (CS 1.500.000,00) CAPITOLO 1002: DMT 2000 2005 (CP -15.864,00 CS -15.893,00) DMT 47937 2005 (CP CS 100.000,00) DMC 17934 2005 (CP CS 30.000,00) DMC 17984 2005 (CP CS 10.000,00) CAPITOLO 1003: DMT 155484 2005 (RS CS 347,00) L.ASS. 233 2005 (CS 70.346,00)				

SPESA - CONSUNTIVO PER CAPITOLI					
2005		MINISTERO DELLE ATTIVITA' PRODUTTIVE		1 - GABINETTO E UFFICI DI DIRETTA COLLABORAZIONE ALL'OPERA DEL MINISTRO	
UNITA' PREVISIONALE/CAPITOLO		RESIDUI	COMPETENZA	CASSA	
NUMERO	DENOMINAZIONE				
1004	INDENNITA' ACCESSORIA DI DIRETTA COLLABORAZIONE (01.01.02)	INIZ.	132.715,59	859.406,00	859.406,00
		VARIAZ.		490.000,00	770.000,00
*	L'IMPORTO EC/MSP DI RESIDUI E' PERENTE AGLI EFFETTI AMMIN.	P. DEF.	132.715,59	1.349.406,00	1.629.406,00
		PAGATO	74.371,50	1.284.759,83	1.359.131,33
		RIM. PG.	38.995,47	64.646,17	
		TOTALE	113.366,97	1.349.406,00	1.359.131,33
		EC/MSP	19.348,62		270.274,67
		RS31/12	103.641,64		
1005	SPESE PER MISSIONI ALL'INTERNO, ALL'ESTERO E PER TRASFERIMENTI (02.02.13)	INIZ.	62.160,32	178.177,00	178.177,00
		VARIAZ.		118.885,00	118.564,00
*	DELL'IMPORTO EC/MSP DI RESIDUI SONO PERENTI AGLI EFFETTI AMMIN. E. 28084.31	P. DEF.	62.160,32	297.062,00	296.741,00
		PAGATO	12.482,05	246.314,06	258.796,11
		RIM. PG.	21.588,76	44.877,81	
		TOTALE	34.070,81	291.191,87	258.796,11
		EC/MSP	28.089,51	5.870,13	37.944,89
		RS31/12	66.466,57		
1007	STIPENDI ED ALTRI ASSEGNI FISSI AL PERSONALE AL NETTO DELL'IMPOSTA REGIONALE SULLE ATTIVITA' PRODUTTIVE E DEGLI ONERI SOCIALI A CARICO DELL'AMMINISTRAZIONE (01.01.01) (SPESE OBBLIGATORIE)	INIZ.	2.180,24	4.351.022,00	4.351.022,00
		VARIAZ.		1.438.957,00	1.441.137,00
		P. DEF.	2.180,24	5.789.979,00	5.792.159,00
		PAGATO	1.663,16	5.335.684,21	5.337.347,37
		RIM. PG.	517,08	698,02	
		TOTALE	2.180,24	5.336.382,23	5.337.347,37
		EC/MSP		453.596,77	454.811,63
		RS31/12	1.215,10		
1015	SOMMA OCCORRENTE PER LA CONCESSIONE DI BUONI PASTO AL PERSONALE (01.02.01)	INIZ.	266.272,74	276.406,00	276.406,00
		VARIAZ.			
*	L'IMPORTO EC/MSP DI RESIDUI E' PERENTE AGLI EFFETTI AMMIN.	P. DEF.	266.272,74	276.406,00	276.406,00
		PAGATO	60.561,55	140.937,36	201.498,91
		RIM. PG.	121.391,25	135.468,64	
		TOTALE	181.952,80	276.406,00	201.498,91
		EC/MSP	84.319,94		74.907,09
		RS31/12	256.859,89		
VARIAZIONI: CAPITOLO 1004: DMC 14337 2005 (CP CS 280.000,00) DMC 17982 2005 (CP -280.000,00) L.ASS. 233 2005 (CP CS 490.000,00) CAPITOLO 1005: DMT 2000 2005 (CP -53.115,00 CS -53.219,00) DMT 47937 2005 (CP CS 180.000,00) DMC 17928 2005 (CS -217,00) DMC 17934 2005 (CP CS -30.000,00) DMC 17984 2005 (CP CS 22.000,00) CAPITOLO 1007: DMT 6892 2005 (CP CS 122.107,00) DMT 118643 2005 (CP CS 1.316.850,00) L.ASS. 233 2005 (CS 2.180,00)					

SPESA - CONSUNTIVO PER CAPITOLI					
2005		MINISTERO DELLE ATTIVITA' PRODUTTIVE		1 - GABINETTO E UFFICI DI DIRETTA COLLABORAZIONE ALL'OPERA DEL MINISTRO	
UNITA' PREVISIONALE/CAPITOLO		RESIDUI	COMPETENZA	CASSA	
NUMERO	DENOMINAZIONE				
1021	SPESE PER ACCERTAMENTI SANITARI, CURE, RICOVERI E PROTESI (02.02.06)	INIZ.	216,30	62,00	62,00
		VARIAZ.		1.017,92	1.234,92
		P. DEF.	216,30	1.079,92	1.296,92
		PAGATO	216,30		216,30
		RIM. PG.		1.017,92	
		TOTALE	216,30	1.017,92	216,30
		EC/MSP RS31/12		62,00	1.080,62
1025	PROVVIDENZE A FAVORE DEL PERSONALE IN SERVIZIO, DI QUELLO CESSATO DAL SERVIZIO E DELLE LORO FAMIGLIE (01.04.01)	INIZ.	3.040,00	2.995,00	2.995,00
		VARIAZ.			45,00
		P. DEF.	3.040,00	2.995,00	3.040,00
		PAGATO	3.040,00		3.040,00
		RIM. PG.		2.995,00	
		TOTALE	3.040,00	2.995,00	3.040,00
		EC/MSP RS31/12		2.995,00	
1026	EQUO INDENNIZZO AL PERSONALE CIVILE PER LA PERDITA DELL'INTEGRITA' FISICA SUBITA PER INFERMITA' CONTRATTA PER CAUSA DI SERVIZIO (01.04.01) (SPESE OBBLIGATORIE)	INIZ.			
		VARIAZ.		2.726,00	2.726,00
		P. DEF.		2.726,00	2.726,00
		PAGATO		2.725,59	2.725,59
		RIM. PG.			
		TOTALE		2.725,59	2.725,59
		EC/MSP RS31/12		0,41	0,41
1041	ONERI SOCIALI A CARICO DELL'AMMINISTRAZIONE SULLE RETRIBUZIONI CORRISPOSTE AI DIPENDENTI (01.03.01) (SPESE OBBLIGATORIE) * L'IMPORTO EC/MSP DI RESIDUI E' PERENTE AGLI EFFETTI AMMIN.	INIZ.	130.573,05	1.912.024,00	1.912.024,00
		VARIAZ.	84,00	378.435,00	509.092,00
		P. DEF.	130.657,05	2.290.459,00	2.421.116,00
		PAGATO	51.210,00	2.389.299,68	2.440.509,68
		RIM. PG.	42.596,16	11.017,22	
		TOTALE	93.806,16	2.400.316,90	2.440.509,68
		EC/MSP RS31/12		36.850,89	+109.857,90
		53.613,38			
VARIAZIONI: CAPITOLO 1021: DMC 17928 2005 (CS 217,00) DMC 17943 2005 (CP CS 1.017,92) CAPITOLO 1025: DMC 70 2005 (CS 45,00) CAPITOLO 1026: DMT 803 2005 (CP CS 1.726,00) DMT 73745 2005 (CP CS 1.000,00) CAPITOLO 1041: DMT 6892 2005 (CP CS 36.486,00) DMT 118643 2005 (CP CS 341.949,00) DMT 155484 2005 (RS CS 84,00) L.ASS. 233 2005 (CS 130.573,00)					

SPESA - CONSUNTIVO PER CAPITOLI					
2005		MINISTERO DELLE ATTIVITA' PRODUTTIVE		1 - GABINETTO E UFFICI DI DIRETTA COLLABORAZIONE ALL'OPERA DEL MINISTRO	
UNITA' PREVISIONALE/CAPITOLO		RESIDUI	COMPETENZA	CASSA	
NUMERO	DENOMINAZIONE				
1042	SOMME DOVUTE A TITOLO DI IMPOSTA REGIONALE SULLE ATTIVITA' PRODUTTIVE SULLE RETRIBUZIONI CORRISPOSTE AI DIPENDENTI (03.01.01) (SPESE OBBLIGATORIE)	INIZ.	57.078,14	457.621,00	457.621,00
		VARIAZ.	29,00	242.209,00	299.316,00
		P. DEF.	57.107,14	699.830,00	756.937,00
		PAGATO	18.497,86	799.436,65	817.934,51
		RIM. PG.	20.084,21	19.143,99	
		TOTALE	38.582,07	818.580,64	817.934,51
*	L'IMPORTO EC/MSP DI RESIDUI E' PERENTE AGLI EFFETTI AMMIN.	EC/MSP	18.525,07	+118.750,64	+60.997,51
		RS31/12	39.228,20		
	Beni e servizi				
1074	SPESE INERENTI AI RAPPORTI CON RAPPRESENTANZE E DELEGAZIONI ESTERE PER QUESTIONI ATTINENTI AL COMMERCIO CON L'ESTERO (02.02.07)	INIZ.		8.022,00	8.022,00
		VARIAZ.		8.977,00	8.964,00
		P. DEF.		16.999,00	16.986,00
		PAGATO		6.690,98	6.690,98
		RIM. PG.		2.349,00	
		TOTALE		9.039,98	6.690,98
		EC/MSP		7.959,02	10.295,02
		RS31/12	2.349,00		
1091	ACQUISTO DI RIVISTE, GIORNALI ED ALTRE PUBBLICAZIONI (02.01.02)	INIZ.	9.650,00	17.480,00	17.480,00
		VARIAZ.		20.554,00	20.528,00
		P. DEF.	9.650,00	38.034,00	38.008,00
		PAGATO	7.426,35	19.324,65	26.751,00
		RIM. PG.		18.042,48	
		TOTALE	7.426,35	37.367,13	26.751,00
		EC/MSP	2.223,65	666,87	11.257,00
		RS31/12	18.042,48		
1094	SPESE DI RAPPRESENTANZA (02.02.07)	INIZ.		13.171,00	13.171,00
		VARIAZ.		152.169,00	112.131,00
		P. DEF.		165.340,00	125.302,00
		PAGATO		123.499,84	123.499,84
		RIM. PG.		11.127,77	
		TOTALE		134.627,61	123.499,84
		EC/MSP		30.712,39	1.802,16
		RS31/12	11.127,77		
VARIAZIONI: CAPITOLO 1042: DMT 6892 2005 (CP CS 10.379,00) DMT 118643 2005 (CP CS 231.830,00) DMT 155484 2005 (RS CS 29,00) L.ASS. 233 2005 (CS 57.078,00) CAPITOLO 1074: DMT 2000 2005 (CP -6.023,00 CS -6.036,00) DMT 47937 2005 (CP CS 15.000,00) CAPITOLO 1091: DMT 2000 2005 (CP -9.446,00 CS -9.472,00) DMC 20 2005 (CP CS 30.000,00) CAPITOLO 1094: DMT 2000 2005 (CP -17.831,00 CS -17.869,00) DMT 47937 2005 (CP CS 20.000,00) DMC 120 2005 (CP CS 100.000,00) DMC 17943 2005 (CP CS 10.000,00) DMC 17954 2005 (CP 40.000,00)					

SPESA - CONSUNTIVO PER CAPITOLI					
2005		MINISTERO DELLE ATTIVITA' PRODUTTIVE		1 - GABINETTO E UFFICI DI DIRETTA COLLABORAZIONE ALL'OPERA DEL MINISTRO	
UNITA' PREVISIONALE/CAPITOLO		RESIDUI	COMPETENZA	CASSA	
NUMERO	DENOMINAZIONE				
1099	COMPENSI E RIMBORSO SPESE AL PERSONALE DI ENTI PUBBLICI ED ISTITUTI DI CREDITO DI DIRITTO PUBBLICO UTILIZZATO PER LE ESIGENZE DEL MINISTERO, NONCHE' AD ESPERTI DI ECONOMIA INTERNAZIONALE O AZIENDALE. (02.02.09)	INIZ. 662,72 VARIAZ. P. DEF. 662,72 PAGATO 662,72 RIM. PG. TOTALE 662,72 EC/MSP RS31/12 1.682,70	122.274,00 -103.625,00 18.649,00 8.242,60 1.682,70 9.925,30 8.723,70	122.274,00 -103.670,00 18.604,00 8.905,32	
1100	RIMBORSO DEGLI STIPENDI, RETRIBUZIONI ED ALTRI ASSEGNI FISSI PER IL PERSONALE COMANDATO PRESSO IL MINISTERO, APPARTENENTE AD AMMINISTRAZIONI PUBBLICHE DIVERSE DAL COMPARTO MINISTERI (02.02.14)	INIZ. 38.940,83 VARIAZ. P. DEF. 38.940,83 PAGATO 38.940,83 RIM. PG. TOTALE 38.940,83 EC/MSP RS31/12 10.250,25	253.870,00 253.870,00 243.619,75 10.250,25 253.870,00	253.870,00 38.724,00 292.594,00 282.560,58	10.033,42
1105	SPESE PER IL PAGAMENTO DEI CANONI ACQUA, LUCE, ENERGIA ELETTRICA, GAS E TELEFONI, CONVERSAZIONI TELEFONICHE NONCHE' PER LA PULIZIA, IL RISCALDAMENTO ED IL CONDIZIONAMENTO D'ARIA DEI LOCALI. (02.02.03) * DELL'IMPORTO EC/MSP DI RESIDUI SONO PERENTI AGLI EFFETTI AMMIN. E. 21654.18	INIZ. 401.537,08 VARIAZ. P. DEF. 401.537,08 PAGATO 363.180,96 RIM. PG. 16.701,54 TOTALE 379.882,50 EC/MSP 21.654,58 RS31/12 120.097,94	147.518,00 363.396,00 510.914,00 407.503,19 103.396,40 510.899,59 14,41	147.518,00 642.153,00 789.671,00 770.684,15	18.986,85
1108	SPESE PER ACQUISTO DI CANCELLERIA, DI STAMPATI SPECIALI E QUANTO ALTRO POSSA OCCORRERE PER IL FUNZIONAMENTO DEGLI UFFICI - NOLEGGIO E TRASPORTO MOBILI, MACCHINE E IMPIANTI (02.01.01) * DELL'IMPORTO EC/MSP DI RESIDUI SONO PERENTI AGLI EFFETTI AMMIN. E. 731.32	INIZ. 71.360,98 VARIAZ. P. DEF. 71.360,98 PAGATO 65.778,31 RIM. PG. 2.562,18 TOTALE 68.340,49 EC/MSP 3.020,49 RS31/12 59.502,09	63.221,00 162.276,00 225.497,00 168.556,79 56.939,91 225.496,70 0,30	63.221,00 177.613,00 240.834,00 234.335,10	234.335,10 6.498,90
VARIAZIONI: CAPITOLO 1099: DMT 2000 2005 (CP -19.625,00 CS -19.670,00) DMC 27 2005 (CP CS -30.000,00) DMC 14348 2005 (CP CS -22.000,00) DMC 17984 2005 (CP CS -32.000,00) CAPITOLO 1100: DMT 2000 2005 (CS -217,00) DMT 48025 2005 (CS 38.941,00) CAPITOLO 1105: DMT 2000 2005 (CP -75.604,00 CS -75.847,00) DMT 65343 2005 (CP CS 450.000,00) DMT 93454 2005 (CS 250.000,00) DMC 17954 2005 (CP -32.000,00) DMC 17961 2005 (CS 18.000,00) DMC 17970 2005 (CP 45.000,00) DMC 17983 2005 (CP -24.000,00) CAPITOLO 1108: DMT 2000 2005 (CP -724,00 CS -787,00) DMC 27 2005 (CP CS 30.000,00) DMC 120 2005 (CP CS 100.000,00) DMC 130 2005 (CS 41.400,00) DMC 17927 2005 (CP CS 45.000,00)					
					SEGUE

SPESA - CONSUNTIVO PER CAPITOLI				
2005	MINISTERO DELLE ATTIVITA' PRODUTTIVE	1 - GABINETTO E UFFICI DI DIRETTA COLLABORAZIONE ALL'OPERA DEL MINISTRO		
UNITA' PREVISIONALE/CAPITOLO		RESIDUI	COMPETENZA	CASSA
NUMERO	DENOMINAZIONE			
CONTINUA				
	DMC 17954 2005 (CP -8.000,00)			
	DMC 17961 2005 (CP -4.000,00 CS -38.000,00)			

SPESA - CONSUNTIVO PER CAPITOLI					
2005	MINISTERO DELLE ATTIVITA' PRODUTTIVE		1 - GABINETTO E UFFICI DI DIRETTA COLLABORAZIONE ALL'OPERA DEL MINISTRO		
UNITA' PREVISIONALE/CAPITOLO		RESIDUI	COMPETENZA	CASSA	
NUMERO	DENOMINAZIONE				
1109	SPESE PER IL FUNZIONAMENTO - COMPRESI I GETTONI DI PRESENZA, I COMPENSI AI COMPONENTI E LE INDENNITA' DI MISSIONE ED IL RIMBORSO SPESE DI TRASPORTO AI MEMBRI ESTRANEI AL MINISTERO - DI CONSIGLI, COMITATI E COMMISSIONI (02.02.08)	INIZ. VARIAZ. P. DEF. PAGATO RIM. PG. TOTALE EC/MSP RS31/12		8.375,00 -2.684,00 5.691,00 5.691,00	8.375,00 -2.689,00 5.686,00 5.686,00
1110	SPESE PER IL FUNZIONAMENTO DEL NUCLEO DI VALUTAZIONE E VERIFICA DEGLI INVESTIMENTI PUBBLICI, IVI COMPRESI I COMPENSI A COMPONENTI ESTRANEI ALL'AMMINISTRAZIONE (02.02.08) (NUOVA ISTITUZIONE)	INIZ. VARIAZ. P. DEF. PAGATO RIM. PG. TOTALE EC/MSP RS31/12	287.756,76 387.365,00 675.121,76 255.855,14 387.365,00 643.220,14 31.901,62 602.048,00	214.683,00 214.683,00 214.683,00 214.683,00	862.008,00 862.008,00 255.855,14 255.855,14
*	DELL'IMPORTO EC/MSP DI RESIDUI SONO PERENTI AGLI EFFETTI AMMIN. E. 31349.35	TOTALE EC/MSP RS31/12	643.220,14 31.901,62 602.048,00	214.683,00	255.855,14 606.152,86
1117	SPESE PER L'ATTUAZIONE DI CORSI DI PREPARAZIONE, FORMAZIONE, AGGIORNAMENTO E PERFEZIONAMENTO DEL PERSONALE. PARTECIPAZIONE ALLE SPESE PER CORSI INDETTI DA ENTI, ISTITUTI ED AMMINISTRAZIONI VARIE (02.02.05)	INIZ. VARIAZ. P. DEF. PAGATO RIM. PG. TOTALE EC/MSP RS31/12	18.094,69 -4.290,00 18.094,69 14.206,69 3.188,00 17.394,69 700,00 19.685,00	20.787,00 -4.290,00 16.497,00 16.497,00 16.497,00	20.787,00 13.779,00 34.566,00 14.206,69 14.206,69
*	L'IMPORTO EC/MSP DI RESIDUI E' PERENTE AGLI EFFETTI AMMIN.	TOTALE EC/MSP RS31/12	17.394,69 700,00 19.685,00	16.497,00	14.206,69 20.359,31
1118	SPESE POSTALI E TELEGRAFICHE (02.02.04)	INIZ. VARIAZ. P. DEF. PAGATO RIM. PG. TOTALE EC/MSP RS31/12	1.129,28 -1.351,00 1.129,28 1.079,28 475,00 1.079,28 50,00 475,00	7.903,00 -1.351,00 6.552,00 4.588,71 475,00 5.063,71 1.488,29	7.903,00 -1.354,00 6.549,00 5.667,99 5.667,99 5.667,99 881,01
*	L'IMPORTO EC/MSP DI RESIDUI E' PERENTE AGLI EFFETTI AMMIN.	TOTALE EC/MSP RS31/12	1.079,28 50,00 475,00	5.063,71 1.488,29	5.667,99 881,01
VARIAZIONI: CAPITOLO 1109: DMT 2000 2005 (CP -2.684,00 CS -2.689,00) CAPITOLO 1110: DMT 2000 2005 (CS -40,00) DMT 145659 2005 (RS 387.365,00 CP 214.683,00 CS 602.048,00) DMC 60 2005 (CS 200.000,00) DMC 17956 2005 (CS 60.000,00) CAPITOLO 1117: DMT 2000 2005 (CP -4.290,00 CS -4.316,00) DMT 31374 2005 (CS 18.095,00) CAPITOLO 1118: DMT 2000 2005 (CP -1.351,00 CS -1.354,00)					

SPESA - CONSUNTIVO PER CAPITOLI					
2005	MINISTERO DELLE ATTIVITA' PRODUTTIVE		1 - GABINETTO E UFFICI DI DIRETTA COLLABORAZIONE ALL'OPERA DEL MINISTRO		
UNITA' PREVISIONALE/CAPITOLO			RESIDUI	COMPETENZA	CASSA
NUMERO	DENOMINAZIONE				
1119	MANUTENZIONE, RIPARAZIONE ED ADATTAMENTO DI LOCALI E DEI RELATIVI IMPIANTI (02.02.02)	INIZ.	654.804,12	26.342,00	26.342,00
		VARIAZ.		144.468,00	310.434,00
*	DELL'IMPORTO EC/MSP DI RESIDUI SONO PERENTI AGLI EFFETTI AMMIN. E. 2228.68	P. DEF.	654.804,12	170.810,00	336.776,00
		PAGATO	245.118,57	85.965,26	331.083,83
		RIM. PG.	405.045,36	84.804,83	
		TOTALE	650.163,93	170.770,09	331.083,83
		EC/MSP	4.640,19	39,91	5.692,17
		RS31/12	489.850,19		
1120	MANUTENZIONE, NOLEGGIO ED ESERCIZIO DI MEZZI DI TRASPORTO (02.02.02)	INIZ.	30.455,94	23.709,00	23.709,00
		VARIAZ.		65.268,00	65.230,00
*	L'IMPORTO EC/MSP DI RESIDUI E' PERENTE AGLI EFFETTI AMMIN.	P. DEF.	30.455,94	88.977,00	88.939,00
		PAGATO	28.540,19	54.850,44	83.390,63
		RIM. PG.	1.298,92	34.126,56	
		TOTALE	29.839,11	88.977,00	83.390,63
		EC/MSP	616,83		5.548,37
		RS31/12	35.425,48		
1121	SPESE PER LO SVOLGIMENTO DI ATTIVITA' DI RICERCA E DOCUMENTAZIONE, STUDI E CONSULENZE, DA AFFIDARE A COMMISSIONI O AD ESPERTI ED ISTITUTI ESTERNI PER ANALISI E VALUTAZIONI DELLE PROBLEMATICHE DELLE PICCOLE E MEDIE IMPRESE, DELLE INIZIATIVE CONCERNENTI IL SISTEMA DELLA PRODUZIONE INDUSTRIALE E DELLE FONTI DI ENERGIA, NONCHE' PER LE ATTIVITA' DEL COMITATO TECNICO PER L'ENERGIA E DEL PIANO PER LA REALIZZAZIONE DEI MERCATI AGROALIMENTARI ALL'INGROSSO DI INTERESSE NAZIONALE, REGIONALE E PROVINCIALE. (02.02.10)	INIZ.	7.411,19	70.000,00	70.000,00
		VARIAZ.			-70.000,00
		P. DEF.	7.411,19	70.000,00	
		PAGATO			
		RIM. PG.	4.788,98		
		TOTALE	4.788,98		
		EC/MSP	2.622,21	70.000,00	
		RS31/12	4.788,98		
*	L'IMPORTO EC/MSP DI RESIDUI E' PERENTE AGLI EFFETTI AMMIN.				

VARIAZIONI:
 CAPITOLO 1119: DMT 2000 2005 (CP -59.532,00 CS -59.566,00)
 DMT 65343 2005 (CP CS 200.000,00)
 DMC 17961 2005 (CP 4.000,00 CS 20.000,00)
 DMC 17971 2005 (CS 150.000,00)
 CAPITOLO 1120: DMT 2000 2005 (CP -14.732,00 CS -14.770,00)
 DMC 120 2005 (CP CS 80.000,00)
 CAPITOLO 1121: DMC 14337 2005 (CP CS -70.000,00)
 DMC 17982 2005 (CP 70.000,00)

SPESA - CONSUNTIVO PER CAPITOLI					
2005	MINISTERO DELLE ATTIVITA' PRODUTTIVE	1 - GABINETTO E UFFICI DI DIRETTA COLLABORAZIONE ALL'OPERA DEL MINISTRO			
UNITA' PREVISIONALE/CAPITOLO		RESIDUI	COMPETENZA	CASSA	
NUMERO	DENOMINAZIONE				
1122	RESTITUZIONE DI SOMME INDEBITAMENTE VERSATE IN ENTRATA (10.03.00) (SPESE OBBLIGATORIE) (PER MEMORIA)	INIZ. VARIAZ. P. DEF. PAGATO RIM. PG. TOTALE EC/MSP RS31/12			
1123	SPESE PER LITI, ARBITRAGGI, RISARCIMENTI ED ACCESSORI. RIMBORSO DELLE SPESE DI PATROCINIO LEGALE (12.02.03) (SPESE OBBLIGATORIE) (PER MEMORIA)	INIZ. VARIAZ. P. DEF. PAGATO RIM. PG. TOTALE EC/MSP RS31/12			
1124	SPESE PER STUDI, RICERCHE, INDAGINI, RILEVAZIONI E PUBBLICAZIONI (02.02.10) * L'IMPORTO EC/MSP DI RESIDUI E' PERENTE AGLI EFFETTI AMMIN.	INIZ. VARIAZ. P. DEF. PAGATO RIM. PG. TOTALE EC/MSP RS31/12	24.213,72 24.213,72 16.659,14 7.373,68 24.032,82 180,90 24.190,34	7.484,00 19.888,00 27.372,00 4.123,13 16.816,66 20.939,79 6.432,21	7.484,00 19.873,00 27.357,00 20.782,27 20.782,27 6.574,73
1126	ELABORAZIONE, ANALISI E STUDIO NEI SETTORI DELLE ATTIVITA' PRODUTTIVE A FINI CONOSCITIVI DI INDIRIZZO, PROGRAMMAZIONE E DI PRODUZIONE NORMATIVA. (02.02.10) * DELL'IMPORTO EC/MSP DI RESIDUI SONO PERENTI AGLI EFFETTI AMMIN. E. 425	INIZ. VARIAZ. P. DEF. PAGATO RIM. PG. TOTALE EC/MSP RS31/12	450.936,71 450.936,71 429.868,18 20.642,18 450.510,36 426,35 768.863,16	1.032.914,00 1.032.914,00 284.420,43 748.220,98 1.032.641,41 272,59	1.032.914,00 -301.733,00 731.181,00 714.288,61 714.288,61 16.892,39
VARIAZIONI: CAPITOLO 1124: DMT 2000 2005 (CP -7.912,00 CS -7.927,00) DMC 14348 2005 (CP CS 22.000,00) DMC 17943 2005 (CP CS 5.800,00) CAPITOLO 1126: DMT 2000 2005 (CS -288,00) DMC 60 2005 (CS -200.000,00) DMC 70 2005 (CS -45,00) DMC 130 2005 (CS -41.400,00) DMC 17956 2005 (CS -60.000,00)					

2005		SPESA - CONSUNTIVO PER CAPITOLI			
MINISTERO DELLE ATTIVITA' PRODUTTIVE		1 - GABINETTO E UFFICI DI DIRETTA COLLABORAZIONE ALL'OPERA DEL MINISTRO			
UNITA' PREVISIONALE/CAPITOLO		RESIDUI	COMPETENZA	CASSA	
NUMERO	DENOMINAZIONE				
1127	FITTI FIGURATIVI RELATIVI AGLI IMMOBILI DI PROPRIETA' PUBBLICA IN USO GRATUITO ALL'AMMINISTRAZIONE (02.03.01)	INIZ. VARIAZ. P. DEF. PAGATO RIM. PG. TOTALE EC/MSP RS31/12		8.475,00 -2.716,00 5.759,00 5.753,33 5.753,33 5.753,33 5,67	8.475,00 -2.721,00 5.754,00 5.753,33 5.753,33 5.753,33 0,67
	Informatica di servizio				
1150	SPESE PER LA GESTIONE, LA MANUTENZIONE ED IL FUNZIONAMENTO DEL SISTEMA INFORMATIVO (02.02.02)	INIZ. VARIAZ. P. DEF. PAGATO RIM. PG. TOTALE EC/MSP RS31/12	87.932,31 87.932,31 87.932,31 73.567,58 4.364,73 77.932,31 10.000,00 89.932,96	56.977,00 89.601,00 146.578,00 61.008,98 85.568,23 146.577,21 0,79	56.977,00 109.565,00 166.542,00 134.576,56 134.576,56 134.576,56 31.965,44
	L'IMPORTO EC/MSP DI RESIDUI E' PERENTE AGLI EFFETTI AMMIN.				
	1.1.5 - ONERI COMUNI				
1.1.5.1	Residui passivi perenti				
1160	SOMME OCCORRENTI PER IL PAGAMENTO DEI RESIDUI PASSIVI PERENTI DI SPESE CORRENTI PER I QUALI RISULTA SOPPRESSO IL CAPITOLO DI PROVENIENZA. (12.02.03) (PER MEMORIA)	INIZ. VARIAZ. P. DEF. PAGATO RIM. PG. TOTALE EC/MSP RS31/12			
VARIAZIONI: CAPITOLO 1127: DMT 2000 2005 (CP -2.716,00 CS -2.721,00) CAPITOLO 1150: DMT 29 2005 (CS 18.732,00) DMT 2000 2005 (CP -20.399,00 CS -19.167,00) DMC 20 2005 (CP CS 100.000,00) DMC 17943 2005 (CP CS 10.000,00)					

SPESA - CONSUNTIVO PER CAPITOLI						
2005		MINISTERO DELLE ATTIVITA' PRODUTTIVE		1 - GABINETTO E UFFICI DI DIRETTA COLLABORAZIONE ALL'OPERA DEL MINISTRO		
UNITA' PREVISIONALE/CAPITOLO			RESIDUI	COMPETENZA	CASSA	
NUMERO	DENOMINAZIONE					
	1.2	TITOLO II - SPESE IN CONTO CAPITALE				
	1.2.3	INVESTIMENTI				
	1.2.3.1	Informatica di servizio				
7000		SPESE PER LO SVILUPPO DEL SISTEMA INFORMATIVO (21.01.06)	INIZ. VARIAZ. P. DEF.	864.254,24 -41.500,00 864.254,24	374.859,00 182.956,00 333.359,00	374.859,00 182.956,00 557.815,00
*		DELL'IMPORTO EC/MSP DI RESIDUI SONO PERENTI AGLI EFFETTI AMMIN. E. 77405.84	PAGATO RIM. PG. TOTALE	432.317,70 259.227,96 691.545,66	83.689,46 249.669,54 333.359,00	516.007,16 516.007,16 516.007,16
			EC/MSP RS31/12	172.708,58 508.897,50		41.807,84
	1.2.3.2	Beni mobili				
7010		SPESE PER ACQUISTO DI ATTREZZATURE E APPARECCHIATURE NON INFORMATICHE, DI MOBILIO E DI DOTAZIONI LIBRARIE (21.01.02)	INIZ. VARIAZ. P. DEF.	85.258,23 41.500,00 85.258,23	131.944,00 104.266,00 173.444,00	131.944,00 104.266,00 236.210,00
			PAGATO RIM. PG. TOTALE	73.815,33 8.881,23 82.696,56	123.096,70 50.347,30 173.444,00	196.912,03 196.912,03 196.912,03
			EC/MSP RS31/12	2.561,67 59.228,53		39.297,97
	1.2.10	ONERI COMUNI				
	1.2.10.1	Residui passivi perenti				
7020		SOMME OCCORRENTI PER IL PAGAMENTO DEI RESIDUI PASSIVI PERENTI DI SPESE IN CONTO CAPITALE PER I QUALI RISULTA SOPPRESSO IL CAPITOLO DI PROVENIENZA (26.04.03) (PER MEMORIA)	INIZ. VARIAZ. P. DEF.			
			PAGATO RIM. PG. TOTALE			
			EC/MSP RS31/12			
VARIAZIONI: CAPITOLO 7000: DMT 29 2005 (CS 200.000,00) DMT 2000 2005 (CS -435.544,00) DMT 48025 2005 (CS 100.000,00) DMC 17926 2005 (CS 360.000,00) DMC 17945 2005 (CP CS -41.500,00) CAPITOLO 7010: DMT 2000 2005 (CS -7.234,00) DMC 17931 2005 (CS 70.000,00) DMC 17945 2005 (CP CS 41.500,00)						

SPESA - CONSUNTIVO PER CAPITOLI					
2005	MINISTERO DELLE ATTIVITA' PRODUTTIVE		1 - GABINETTO E UFFICI DI DIRETTA COLLABORAZIONE ALL'OPERA DEL MINISTRO		
UNITA' PREVISIONALE/CAPITOLO		RESIDUI	COMPETENZA	CASSA	
NUMERO	DENOMINAZIONE				
	TOTALE CENTRO DI RESPONSABILITA'	INIZ.	3.795.804,89	12.413.037,00	12.413.037,00
		VARIAZ.	387.825,00	4.062.979,92	7.162.971,92
		P. DEF.	4.183.629,89	16.476.016,92	19.576.008,92
		PAGATO	2.292.376,97	14.200.202,38	16.492.579,35
		RIM. PG.	1.435.310,81	2.012.482,24	
		TOTALE	3.727.687,78	16.212.684,62	16.492.579,35
		EC/MSP	455.942,11	263.332,30	3.083.429,57
		RS31/12	3.447.793,05		

2005		SPESA - CONSUNTIVO PER CAPITOLI			
		MINISTERO DELLE ATTIVITA' PRODUTTIVE	2 - MERCATO		
UNITA' PREVISIONALE/CAPITOLO		RESIDUI	COMPETENZA	CASSA	
NUMERO	DENOMINAZIONE				
	2 - MERCATO				
	2.1 TITOLO I - SPESE CORRENTI				
2.1.1.0	FUNZIONAMENTO				
	Personale				
1200	COMPENSI PER LAVORO STRAORDINARIO AL PERSONALE	INIZ. 16.440,14		27.222,00	
	(01.01.02)	VARIAZ.	103.113,00	85.657,00	
	* DELL'IMPORTO EC/MSP DI RESIDUI SONO PERENTI AGLI EFFETTI AMMIN. E. 8544.1	P. DEF. 16.440,14	103.113,00	112.879,00	
		PAGATO 7.613,49	97.955,88	105.569,37	
		RIM. PG. 282,48	4.454,00		
		TOTALE 7.895,97	102.409,88	105.569,37	
		EC/MSP 8.544,17	703,12	7.309,63	
		RS31/12 4.736,48			
1204	SPESE PER INTERESSI O RIVALUTAZIONE MONETARIA PER RITARDATO PAGAMENTO DELLE RETRIBUZIONI, PENSIONI E PROVVIDENZE DI NATURA ASSISTENZIALE A FAVORE DEI CREDITORI DELL'AMMINISTRAZIONE	INIZ. 1.443,09			
	(09.01.04)	VARIAZ.	885,00	885,00	
	(SPESE OBBLIGATORIE)	P. DEF. 1.443,09	885,00	885,00	
	* L'IMPORTO EC/MSP DI RESIDUI E' PERENTE AGLI EFFETTI AMMIN.	PAGATO	884,85	884,85	
		RIM. PG.			
		TOTALE	884,85	884,85	
		EC/MSP 1.443,09	0,15	0,15	
		RS31/12			
1205	STIPENDI ED ALTRI ASSEGNI FISSI AL PERSONALE AL NETTO DELL'IMPOSTA REGIONALE SULLE ATTIVITA' PRODUTTIVE E DEGLI ONERI SOCIALI A CARICO DELL'AMMINISTRAZIONE	INIZ.	9.836.290,00	9.836.290,00	
	(01.01.01)	VARIAZ.	921.550,00	931.382,00	
	(SPESE OBBLIGATORIE)	P. DEF. 53.111,00	10.757.840,00	10.767.672,00	
		PAGATO	11.613.026,72	11.613.026,72	
		RIM. PG. 53.111,00			
		TOTALE 53.111,00	11.613.026,72	11.613.026,72	
		EC/MSP	+855.186,72	+845.354,72	
		RS31/12 53.111,00			

VARIAZIONI:			
CAPITOLO 1200:	DMT	48338 2005	(CP CS 103.113,00)
	L.ASS.	233 2005	(CS -17.456,00)
CAPITOLO 1204:	DMT	803 2005	(CP CS 885,00)
CAPITOLO 1205:	DMT	6892 2005	(CP CS 307.835,00)
	DMT	60433 2005	(RS 43.279,00 CP 46.065,00 CS 46.065,00)
	DMT	118643 2005	(CP CS 567.650,00)
	DMT	155484 2005	(RS CS 9.832,00)

SPESA - CONSUNTIVO PER CAPITOLI					
2005	MINISTERO DELLE ATTIVITA' PRODUTTIVE		2 - MERCATO		
UNITA' PREVISIONALE/CAPITOLO		RESIDUI	COMPETENZA	CASSA	
NUMERO	DENOMINAZIONE				
1207	SPESE PER MISSIONI ALL'INTERNO, ALL'ESTERO E PER TRASFERIMENTI (02.02.13)	INIZ.	12.425,63	51.843,00	51.843,00
		VARIAZ.		48.469,00	48.469,00
*	L'IMPORTO EC/MSP DI RESIDUI E' PERENTE AGLI EFFETTI AMMIN.	P. DEF.	12.425,63	100.312,00	100.312,00
		PAGATO	8.194,58	63.265,86	71.460,44
		RIM. PG.	835,70	2.082,53	
		TOTALE	9.030,28	65.348,39	71.460,44
		EC/MSP	3.395,35	34.963,61	28.851,56
		RS31/12	2.918,23		
1211	SOMMA OCCORRENTE PER LA CONCESSIONE DI BUONI PASTO AL PERSONALE (01.02.01)	INIZ.	477.553,71	415.953,00	415.953,00
		VARIAZ.			
*	L'IMPORTO EC/MSP DI RESIDUI E' PERENTE AGLI EFFETTI AMMIN.	P. DEF.	477.553,71	415.953,00	415.953,00
		PAGATO	51.654,17	141.852,29	193.506,46
		RIM. PG.	215.159,72	274.100,71	
		TOTALE	266.813,89	415.953,00	193.506,46
		EC/MSP	210.739,82		222.446,54
		RS31/12	489.260,43		
1213	SPESE PER ACCERTAMENTI SANITARI, CURE, RICOVERI E PROTESI (02.02.06)	INIZ.	410,96	1.292,00	1.292,00
		VARIAZ.		4.252,67	4.252,67
*	L'IMPORTO EC/MSP DI RESIDUI E' PERENTE AGLI EFFETTI AMMIN.	P. DEF.	410,96	5.544,67	5.544,67
		PAGATO	381,63	1.048,32	1.429,95
		RIM. PG.		3.734,80	
		TOTALE	381,63	4.783,12	1.429,95
		EC/MSP	29,33	761,55	4.114,72
		RS31/12	3.734,80		
1214	PROVVIDENZE A FAVORE DEL PERSONALE IN SERVIZIO, DI QUELLO CESSATO DAL SERVIZIO E DELLE LORO FAMIGLIE (01.04.01)	INIZ.	37.591,00	38.011,00	38.011,00
		VARIAZ.			
		P. DEF.	37.591,00	38.011,00	38.011,00
		PAGATO	37.591,00		37.591,00
		RIM. PG.		37.376,19	
		TOTALE	37.591,00	37.376,19	37.591,00
		EC/MSP		634,81	420,00
		RS31/12	37.376,19		
VARIAZIONI: CAPITOLO 1207: DMT 805 2005 (CP CS 75.000,00) DMT 2000 2005 (CP CS -26.531,00) CAPITOLO 1213: DMC 21 2005 (CP CS 1.000,00) DMC 17944 2005 (CP CS 1.218,00) DMC 17959 2005 (CP CS 3.252,67) DMC 17970 2005 (CP CS -1.218,00)					

2005		SPESA - CONSUNTIVO PER CAPITOLI			
		MINISTERO DELLE ATTIVITA' PRODUTTIVE	2 - MERCATO		
UNITA' PREVISIONALE/CAPITOLO		RESIDUI	COMPETENZA	CASSA	
NUMERO	DENOMINAZIONE				
1215	EQUO INDENNIZZO AL PERSONALE CIVILE PER LA PERDITA DELL'INTEGRITA' FISICA SUBITA PER INFERMITA' CONTRATTA PER CAUSA DI SERVIZIO (01.04.01) (SPESE OBBLIGATORIE)	INIZ. VARIAZ. P. DEF. PAGATO RIM. PG. TOTALE EC/MSP RS31/12		17.774,00 17.774,00 17.773,83 17.773,83 0,17	17.774,00 17.774,00 17.773,83 17.773,83 0,17
1217	ONERI SOCIALI A CARICO DELL'AMMINISTRAZIONE SULLE RETRIBUZIONI CORRISPOSTE AI DIPENDENTI (01.03.01) (SPESE OBBLIGATORIE) * L'IMPORTO EC/MSP DI RESIDUI E' PERENTE AGLI EFFETTI AMMIN.	INIZ. VARIAZ. P. DEF. PAGATO RIM. PG. TOTALE EC/MSP RS31/12	83.608,67 149.256,00 232.864,67 159.491,66 67.477,21 226.968,87 5.895,80 105.195,03	3.787.325,00 185.106,00 3.972.431,00 3.854.883,42 37.717,82 3.892.601,24 79.829,76	3.787.325,00 354.248,00 4.141.573,00 4.014.375,08 4.014.375,08 4.014.375,08 127.197,92
1218	SOMME DOVUTE A TITOLO DI IMPOSTA REGIONALE SULLE ATTIVITA' PRODUTTIVE SULLE RETRIBUZIONI CORRISPOSTE AI DIPENDENTI (03.01.01) (SPESE OBBLIGATORIE) * L'IMPORTO EC/MSP DI RESIDUI E' PERENTE AGLI EFFETTI AMMIN.	INIZ. VARIAZ. P. DEF. PAGATO RIM. PG. TOTALE EC/MSP RS31/12	9.003,56 51.627,00 60.630,56 36.202,11 24.171,76 60.373,87 256,69 37.777,83	840.257,00 221.909,00 1.062.166,00 1.181.800,16 13.606,07 1.195.406,23 +133.240,23	840.257,00 278.860,00 1.119.117,00 1.218.002,27 1.218.002,27 1.218.002,27 +98.885,27
1219	QUOTA DEL FONDO UNICO DI AMMINISTRAZIONE DA UTILIZZARE PER L'EROGAZIONE DEGLI INCENTIVI AL PERSONALE PER LA REALIZZAZIONE DEGLI OBIETTIVI E PROGRAMMI DI INCREMENTO DELLA PRODUTTIVITA' (01.01.03) * L'IMPORTO EC/MSP DI RESIDUI E' PERENTE AGLI EFFETTI AMMIN.	INIZ. VARIAZ. P. DEF. PAGATO RIM. PG. TOTALE EC/MSP RS31/12	71.346,93 593.233,00 664.579,93 562.241,81 80.552,56 642.794,37 21.785,56 123.217,64	223.663,00 223.663,00 180.997,92 42.665,08 223.663,00	861.597,00 861.597,00 743.239,73 743.239,73 118.357,27
VARIAZIONI: CAPITOLO 1215: DMT 803 2005 (CP CS 2.283,00) DMT 31373 2005 (CP CS 15.491,00) CAPITOLO 1217: DMT 6892 2005 (CP CS 91.981,00) DMT 48338 2005 (CP CS 24.953,00) DMT 60433 2005 (RS 12.932,00 CP 13.765,00 CS 13.765,00) DMT 85689 2005 (RS CS 81.125,00) DMT 101116 2005 (CP CS 54.407,00) DMT 112241 2005 (RS CS 50.143,00) DMT 149347 2005 (RS CS 2.677,00) DMT 155484 2005 (RS CS 2.379,00) L. ASS. 233 2005 (CS 32.818,00) CAPITOLO 1218: DMT 6892 2005 (CP CS 26.166,00) DMT 48338 2005 (CP CS 8.765,00) DMT 60433 2005 (RS 3.679,00 CP 3.916,00 CS 3.916,00) DMT 85689 2005 (RS CS 28.560,00) DMT 101116 2005 (CP CS 20.412,00) DMT 112241 2005 (RS CS 17.612,00) DMT 118643 2005 (CP CS 162.650,00)					
					SEGUE

SPESA - CONSUNTIVO PER CAPITOLI				
2005	MINISTERO DELLE ATTIVITA' PRODUTTIVE		2 - MERCATO	
UNITA' PREVISIONALE/CAPITOLO		RESIDUI	COMPETENZA	CASSA
NUMERO	DENOMINAZIONE			
CONTINUA				
	DMT	149347 2005 (RS CS 940,00)		
	DMT	155484 2005 (RS CS 836,00)		
	L.ASS.	233 2005 (CS 9.003,00)		
CAPITOLO 1219:	DMT	30534 2005 (CS 44.701,00)		
	DMT	85689 2005 (RS CS 335.255,00)		
	DMT	101116 2005 (CP CS 223.663,00)		
	DMT	112241 2005 (RS CS 207.204,00)		
	DMT	149347 2005 (RS CS 50.774,00)		

2005		SPESA - CONSUNTIVO PER CAPITOLI			
MINISTERO DELLE ATTIVITA' PRODUTTIVE		2 - MERCATO			
UNITA' PREVISIONALE/CAPITOLO		RESIDUI	COMPETENZA	CASSA	
NUMERO	DENOMINAZIONE				
1220	ASSICURAZIONE CONTRO I RISCHI PROFESSIONALI E LA RESPONSABILITA' CIVILE DEI DIRIGENTI (12.01.00) (PER MEMORIA)	INIZ. VARIAZ. P. DEF. PAGATO RIM. PG. TOTALE EC/MSP RS31/12			
1221	INDENNITA' E RIMBORSI SPETTANTI AGLI ISPETTORI METRICI PER L'ESAME TECNICO DI AMMISSIONE A VERIFICA E PER LE OPERAZIONI DI VERIFICA COMPIUTE DAGLI STESSI AL DI FUORI DEI LOCALI DELL'UFFICIO CENTRALE METRICO E DEGLI UFFICI METRICI PERMANENTI E TEMPORANEI. (02.02.10)	INIZ. VARIAZ. P. DEF. PAGATO RIM. PG. TOTALE EC/MSP RS31/12		4.000,00 4.000,00 4.000,00	4.000,00 4.000,00 4.000,00
1222	INDENNITA' E RIMBORSO SPESE DI TRASPORTO SPETTANTI AGLI ISPETTORI METRICI PER L'ESECUZIONE DEI GIRI DI VERIFICAZIONE PERIODICA BIENNALE DEGLI STRUMENTI PER PESARE E MISURARE, NONCHE' PER LA SORVEGLIANZA PREVISTA DALLE NORME DELLA METROLOGIA LEGALE. ISTITUZIONE DEGLI UFFICI TEMPORANEI E PERIODICHE APERTURE DEGLI UFFICI PERMANENTI, ANCHE IN PROVINCE DIVERSE DA QUELLE DI APPARTENENZA (02.02.13) Beni e servizi	INIZ. VARIAZ. P. DEF. PAGATO RIM. PG. TOTALE EC/MSP RS31/12		8.000,00 8.000,00 619,10 619,10 7.380,90	8.000,00 8.000,00 619,10 619,10 7.380,90
1335	ACQUISTO DI RIVISTE, GIORNALI ED ALTRE PUBBLICAZIONI. (02.01.02)	INIZ. VARIAZ. P. DEF. PAGATO RIM. PG. TOTALE EC/MSP RS31/12		154,00 -49,00 105,00 105,00	154,00 -49,00 105,00 105,00
VARIAZIONI: CAPITOLO 1335: DMT 2000 2005 (CP CS -49,00)					

SPESA - CONSUNTIVO PER CAPITOLI					
2005		MINISTERO DELLE ATTIVITA' PRODUTTIVE		2 - MERCATO	
UNITA' PREVISIONALE/CAPITOLO			RESIDUI	COMPETENZA	CASSA
NUMERO	DENOMINAZIONE				
1350	SPESE PER IL PAGAMENTO DEI CANONI ACQUA, LUCE, ENERGIA ELETTRICA, GAS E TELEFONI, CONVERSAZIONI TELEFONICHE NONCHE'PER LA PULIZIA, IL RISCALDAMENTO ED IL CONDIZIONAMENTO D'ARIA DEI LOCALI (02.02.03)	INIZ. VARIAZ. P. DEF. PAGATO	553.680,64 553.680,64 513.865,83	650.429,00 150.101,33 800.530,33 449.252,67	650.429,00 313.101,33 963.530,33 963.118,50
*	DELL'IMPORTO EC/MSP DI RESIDUI SONO PERENTI AGLI EFFETTI AMMIN. E. 26919.16	RIM. PG. TOTALE EC/MSP RS31/12	12.783,30 526.649,13 27.031,51 364.060,85	351.277,55 800.530,22 0,11	963.118,50 963.118,50 411,83
1351	SPESE PER ACQUISTO DI CANCELLERIA, DI STAMPATI SPECIALI E QUANTO ALTRO POSSA OCCORRERE PER IL FUNZIONAMENTO DEGLI UFFICI - NOLEGGIO E TRASPORTO MOBILI, MACCHINE E IMPIANTI (02.01.01)	INIZ. VARIAZ. P. DEF. PAGATO	82.178,02 82.178,02 70.692,45	186.088,00 -14.176,00 171.912,00 133.535,92	186.088,00 45.824,00 231.912,00 204.228,37
*	DELL'IMPORTO EC/MSP DI RESIDUI SONO PERENTI AGLI EFFETTI AMMIN. E. 5800.56	RIM. PG. TOTALE EC/MSP RS31/12	5.675,43 76.367,88 5.810,14 41.974,00	36.298,57 169.834,49 2.077,51	204.228,37 204.228,37 27.683,63
1352	FITTO DI LOCALI ED ONERI ACCESSORI (02.02.01)	INIZ. VARIAZ. P. DEF. PAGATO	104.289,46 104.289,46 RIM. PG.	72.978,00 21.162,00 94.140,00 56.791,55	72.978,00 21.162,00 94.140,00 56.791,55
*	DELL'IMPORTO EC/MSP DI RESIDUI SONO PERENTI AGLI EFFETTI AMMIN. E. 9983.91	TOTALE EC/MSP RS31/12	104.289,46 104.289,46 41.974,00	56.791,55 37.348,45	56.791,55 37.348,45
1353	FUNZIONAMENTO E MANUTENZIONE DELLA BIBLIOTECA, ACQUISTO DI RIVISTE, GIORNALI E ALTRE PUBBLICAZIONI (02.01.02)	INIZ. VARIAZ. P. DEF. PAGATO	1.770,60 1.770,60 1.678,80	5.268,00 -1.570,00 3.698,00 1.063,70	5.268,00 -1.570,00 3.698,00 2.742,50
*	L'IMPORTO EC/MSP DI RESIDUI E' PERENTE AGLI EFFETTI AMMIN.	RIM. PG. TOTALE EC/MSP RS31/12	1.678,80 1.678,80 91,80 1.469,00	1.469,00 2.532,70 1.165,30	2.742,50 2.742,50 955,50
VARIAZIONI: CAPITOLO 1350: DMT 2000 2005 (CP CS -31.046,00) DMT 65343 2005 (CP CS 400.000,00) DMT 93454 2005 (CS 392.000,00) DMC 90 2005 (CS -24.000,00) DMC 14337 2005 (CP CS -210.000,00) DMC 17959 2005 (CP CS -3.252,67) DMC 17960 2005 (CP CS -5.600,00) DMC 17971 2005 (CS 5.000,00) DMC 17982 2005 (CP 210.000,00) L. ASS. 233 2005 (CP CS -210.000,00) CAPITOLO 1351: DMT 2000 2005 (CP CS -14.176,00) DMC 17971 2005 (CS 60.000,00) CAPITOLO 1352: DMT 2000 2005 (CP CS -26.080,00) DMT 65343 2005 (CP CS 47.242,00) CAPITOLO 1353: DMT 2000 2005 (CP CS -1.570,00)					

2005		SPESA - CONSUNTIVO PER CAPITOLI			
		MINISTERO DELLE ATTIVITA' PRODUTTIVE	2 - MERCATO		
UNITA' PREVISIONALE/CAPITOLO		RESIDUI	COMPETENZA	CASSA	
NUMERO	DENOMINAZIONE				
1354	SPESE CASUALI (02.01.01)	INIZ.		144,00	144,00
		VARIAZ.		-46,00	-46,00
		P. DEF.		98,00	98,00
		PAGATO			
		RIM. PG.			
		TOTALE			
		EC/MSP		98,00	98,00
		RS31/12			
1355	SPESE PER L'ORGANIZZAZIONE DI CONGRESSI, CONVEGNI E MOSTRE (02.02.07)	INIZ.	31.531,20	72.419,00	72.419,00
		VARIAZ.		105.554,50	110.824,50
		P. DEF.	31.531,20	177.973,50	183.243,50
		PAGATO	31.531,20	148.379,58	179.910,78
		RIM. PG.		29.593,00	
		TOTALE	31.531,20	177.972,58	179.910,78
		EC/MSP		0,92	3.332,72
		RS31/12	29.593,00		
1356	SPESE DI COPIA, STAMPA, CARTA BOLLATA, REGISTRAZIONE E VARIE, INERENTI AI CONTRATTI STIPULATI DALL'AMMINISTRAZIONE (02.01.01)	INIZ.		233,00	233,00
		VARIAZ.		-75,00	-75,00
		P. DEF.		158,00	158,00
		PAGATO			
		RIM. PG.			
		TOTALE			
		EC/MSP		158,00	158,00
		RS31/12			
1357	SPESE DI PUBBLICITA' (02.02.07)	INIZ.		79.027,00	79.027,00
		VARIAZ.		-13.084,50	-13.084,50
		P. DEF.		65.942,50	65.942,50
		PAGATO		65.942,34	65.942,34
		RIM. PG.			
		TOTALE		65.942,34	65.942,34
		EC/MSP		0,16	0,16
		RS31/12			

VARIAZIONI:
 CAPITOLO 1354: DMT 2000 2005 (CP CS -46,00)
 CAPITOLO 1355: DMT 2000 2005 (CP CS -15.615,00)
 DMC 14338 2005 (CP CS 60.000,00)
 DMC 17944 2005 (CP CS 5.280,00)
 DMC 17949 2005 (CS 32.000,00)
 DMC 17952 2005 (CP CS 2.829,5)
 DMC 17953 2005 (CP CS 18.000,00)
 DMC 17960 2005 (CP CS 5.600,00)
 DMC 17979 2005 (CP 2.730,00)
 DMC 17980 2005 (CP CS 2.730,00)
 DMC 17983 2005 (CP 24.000,00)
 CAPITOLO 1356: DMT 2000 2005 (CP CS -75,00)
 CAPITOLO 1357: DMT 2000 2005 (CP CS -10.255,00)
 DMC 17952 2005 (CP CS -2.829,5)

2005		SPESA - CONSUNTIVO PER CAPITOLI			
MINISTERO DELLE ATTIVITA' PRODUTTIVE		2 - MERCATO			
UNITA' PREVISIONALE/CAPITOLO		RESIDUI	COMPETENZA	CASSA	
NUMERO	DENOMINAZIONE				
1358	SPESE PER IL RILASCIO DI DOCUMENTI MEDIANTE APPARECCHI DI RIPRODUZIONE (02.01.01) (PER MEMORIA)	INIZ. VARIAZ. P. DEF. PAGATO RIM. PG. TOTALE EC/MSP RS31/12			
1359	RESTITUZIONE DI SOMME INDEBITAMENTE VERSATE IN ENTRATA (10.03.00) (SPESE OBBLIGATORIE)	INIZ. VARIAZ. P. DEF. PAGATO RIM. PG. TOTALE EC/MSP RS31/12	2.706,84 2.706,84 2.706,84 2.706,84	8.073,00 8.073,00 8.072,81 8.072,81	10.780,00 10.780,00 10.779,65 10.779,65
1360	SPESE PER LITI, ARBITRAGGI, RISARCIMENTI ED ACCESSORI. RIMBORSO DELLE SPESE DI PATROCINIO LEGALE (12.02.03) (SPESE OBBLIGATORIE)	INIZ. VARIAZ. P. DEF. PAGATO RIM. PG. TOTALE EC/MSP RS31/12	245,11 245,11 84,29 84,29 160,82 14.962,98	5.681,00 46.276,00 51.957,00 33.408,58 14.878,69 48.287,27 3.669,73	5.681,00 46.276,00 51.957,00 33.408,58 33.408,58 33.408,58 18.548,42
*	L'IMPORTO EC/MSP DI RESIDUI E' PERENTE AGLI EFFETTI AMMIN.				
1362	SPESE PER IL FUNZIONAMENTO - COMPRESI I GETTONI DI PRESENZA, I COMPENSI AI COMPONENTI E LE INDENNITA' DI MISSIONE ED IL RIMBORSO SPESE DI TRASPORTO AI MEMBRI ESTRANEI AL MINISTERO - DI CONSIGLI, COMITATI E COMMISSIONI (02.02.13)	INIZ. VARIAZ. P. DEF. PAGATO RIM. PG. TOTALE EC/MSP RS31/12	7.151,49 7.151,49 2.533,04 2.364,72 4.897,76 2.253,73 5.653,38	15.352,00 23.736,00 39.088,00 9.223,07 3.288,66 12.511,73 26.576,27	15.352,00 23.736,00 39.088,00 11.756,11 11.756,11 11.756,11 27.331,89
*	L'IMPORTO EC/MSP DI RESIDUI E' PERENTE AGLI EFFETTI AMMIN.				
VARIAZIONI: CAPITOLO 1359: DMT 48025 2005 (CS 2.707,00) DMT 73745 2005 (CP CS 8.073,00) CAPITOLO 1360: DMT 31373 2005 (CP CS 14.533,00) DMT 69505 2005 (CP CS 12.395,00) DMT 73745 2005 (CP CS 15.679,00) DMT 98275 2005 (CP CS 3.669,00) CAPITOLO 1362: DMT 2000 2005 (CP CS -2.064,00) DMC 17963 2005 (CP CS 3.300,00) L.ASS. 233 2005 (CP CS 22.500,00)					

2005		SPESA - CONSUNTIVO PER CAPITOLI			
		MINISTERO DELLE ATTIVITA' PRODUTTIVE	2 - MERCATO		
UNITA' PREVISIONALE/CAPITOLO		RESIDUI	COMPETENZA	CASSA	
NUMERO	DENOMINAZIONE				
1363	SPESE PER L'ATTUAZIONE DI CORSI DI PREPARAZIONE, FORMAZIONE, AGGIORNAMENTO E PERFEZIONAMENTO DEL PERSONALE. PARTECIPAZIONE ALLE SPESE PER CORSI INDETTI DA ENTI, ISTITUTI ED AMMINISTRAZIONI VARIE (02.02.05)	INIZ. 20.547,24 VARIAZ. P. DEF. 20.547,24 PAGATO 19.212,24 RIM. PG. 1.335,00 TOTALE 20.547,24 EC/MSP RS31/12 33.610,50	50.386,00 -15.327,00 35.059,00 2.191,58 32.275,50 34.467,08 591,92	50.386,00 3.991,00 54.377,00 21.403,82 21.403,82 32.973,18	
1364	SPESE POSTALI E TELEGRAFICHE (02.02.04) * L'IMPORTO EC/MSP DI RESIDUI E' PERENTE AGLI EFFETTI AMMIN.	INIZ. 6.177,03 VARIAZ. P. DEF. 6.177,03 PAGATO 5.587,43 RIM. PG. 400,00 TOTALE 5.987,43 EC/MSP 189,60 RS31/12 2.000,00	57.224,00 -24.634,48 32.589,52 26.700,33 1.600,00 28.300,33 4.289,19	57.224,00 -24.638,00 32.586,00 32.287,76 32.287,76 298,24	
1365	MANUTENZIONE, RIPARAZIONE ED ADATTAMENTO DI LOCALI E DEI RELATIVI IMPIANTI (02.02.02) * DELL'IMPORTO EC/MSP DI RESIDUI SONO PERENTI AGLI EFFETTI AMMIN. E. 112.47	INIZ. 1.059.173,61 VARIAZ. P. DEF. 1.059.173,61 PAGATO 414.484,99 RIM. PG. 641.793,04 TOTALE 1.056.278,03 EC/MSP 2.895,58 RS31/12 862.217,09	91.764,00 233.869,00 325.633,00 102.863,49 220.424,05 323.287,54 2.345,46	91.764,00 453.869,00 545.633,00 517.348,48 517.348,48 28.284,52	
1366	MANUTENZIONE, NOLEGGIO ED ESERCIZIO DI MEZZI DI TRASPORTO (02.02.02)	INIZ. 15.591,42 VARIAZ. P. DEF. 15.591,42 PAGATO 14.055,03 RIM. PG. 1.470,18 TOTALE 15.525,21 EC/MSP .66,21 RS31/12 21.893,69	27.132,00 3.134,48 30.266,48 9.842,97 20.423,51 30.266,48	27.132,00 -3.234,00 23.898,00 23.898,00 23.898,00	
VARIAZIONI: CAPITOLO 1363: DMT 2000 2005 (CP CS -15.327,00) DMT 31374 2005 (CS 19.318,00) CAPITOLO 1364: DMT 2000 2005 (CP CS -10.311,00) DMC 17948 2005 (CP -7.955,00 CS -14.327,00) DMC 17985 2005 (CP -6.368,48) CAPITOLO 1365: DMT 2000 2005 (CP CS -175.131,00) DMT 65343 2005 (CP CS 525.000,00) DMC 17932 2005 (CP CS -6.000,00) DMC 17962 2005 (CP -25.000,00) DMC 17967 2005 (CP -85.000,00) DMC 17971 2005 (CS 110.000,00) CAPITOLO 1366: DMT 2000 2005 (CP CS -8.234,00) DMC 21 2005 (CP CS 5.000,00) DMC 17985 2005 (CP 6.368,48)					

SPESA - CONSUNTIVO PER CAPITOLI					
2005		MINISTERO DELLE ATTIVITA' PRODUTTIVE		2 - MERCATO	
UNITA' PREVISIONALE/CAPITOLO			RESIDUI	COMPETENZA	CASSA
NUMERO	DENOMINAZIONE				
1367	FITTI FIGURATIVI RELATIVI AGLI IMMOBILI DI PROPRIETA' PUBBLICA IN USO GRATUITO ALL'AMMINISTRAZIONE (02.03.01)		INIZ.	26.532,00	26.532,00
			VARIAZ.	-8.502,00	-8.502,00
			P. DEF.	18.030,00	18.030,00
			PAGATO	18.029,67	18.029,67
			RIM. PG.		
			TOTALE	18.029,67	18.029,67
			EC/MSP	0,33	0,33
			RS31/12		
1368	SPESE CONNESSE ALLE ATTIVITA' RELATIVE ALLA SICUREZZA DEI PRODOTTI E DI TUTELA DEI CONSUMATORI ANCHE IN RELAZIONE ALLE ESIGENZE DI COLLEGAMENTO INFORMATICO CON LE CAMERE DI COMMERCIO, COMPRESSE LE SPESE DI FUNZIONAMENTO, ACQUISTO STRUMENTI TECNICI ED INFORMATICI E QUELLE RELATIVE ALLO SVOLGIMENTO DI ATTIVITA' DI RICERCA E STUDIO, DI INFORMAZIONE AI CONSUMATORI, DI PROVE ED ANALISI DI LABORATORIO DA AFFIDARE AD ESPERTI, CONSULENTI O A SOCIETA' SPECIALIZZATE MEDIANTE APPOSITO CONTRATTO. (02.02.10)		INIZ.	752.800,12	929.622,00
			VARIAZ.	116.786,00	116.786,00
			P. DEF.	752.800,12	1.046.408,00
			PAGATO	410.417,68	275.775,26
			RIM. PG.	205.296,49	463.118,02
			TOTALE	615.714,17	738.893,28
			EC/MSP	137.085,95	307.514,72
			RS31/12	668.414,51	281.179,06
*	DELL'IMPORTO EC/MSP DI RESIDUI SONO PERENTI AGLI EFFETTI AMMIN. E. 137084.37				
1369	SPESE CONNESSE AL SISTEMA SANZIONATORIO DELLE NORME CHE PREVEDONO CONTRAVVENZIONI PUNIBILI CON L'AMMENDA (02.02.11)		INIZ.	10.330,00	10.330,00
			VARIAZ.		
			P. DEF.	10.330,00	10.330,00
			PAGATO		
			RIM. PG.		
			TOTALE		
			EC/MSP	10.330,00	10.330,00
			RS31/12		
VARIAZIONI: CAPITOLO 1367: DMT 2000 2005 (CP CS -8.502,00) CAPITOLO 1368: DMT 69514 2005 (CP CS 116.786,00)					

SPESA - CONSUNTIVO PER CAPITOLI						
2005		MINISTERO DELLE ATTIVITA' PRODUTTIVE		2 - MERCATO		
UNITA' PREVISIONALE/CAPITOLO		RESIDUI	COMPETENZA	CASSA		
NUMERO	DENOMINAZIONE					
1370	SPESE DI ACQUISTO, FABBRICAZIONE, RIPARAZIONE E MANUTENZIONE DEL MATERIALE METRICO E DELLE ATTREZZATURE TECNICHE, COMPRESI I PUNZONI E LE MATRICI PER I MARCHI DI IDENTIFICAZIONE DEI METALLI PREZIOSI; SPESE DI FUNZIONAMENTO DEI LABORATORI DI SAGGIO DEI METALLI PREZIOSI; SPESE DI FUNZIONAMENTO DEL LABORATORIO DI METROLOGIA E DELL'OFFICINA MECCANICA ANNESSI ALL'UFFICIO CENTRALE METRICO; SPESE PER LA STAMPA DI MANIFESTI RELATIVI ALLA BOLLATURA DI STRUMENTI METRICI, PER LA LORO DIFFUSIONE E AFFISSIONE E PER LA BOLLATURA DEGLI STRUMENTI STESSI.	INIZ. VARIAZ. P. DEF. PAGATO RIM. PG. TOTALE EC/MSP RS31/12	4.902,56 4.902,56 3.548,72 902,14 4.450,86 451,70 1.353,84	18.967,00 -7.809,00 11.158,00 1.354,98 451,70 1.806,68 9.351,32	18.967,00 -7.809,00 11.158,00 4.903,70 4.903,70 6.254,30	
	(02.02.14)					
*	L'IMPORTO EC/MSP DI RESIDUI E' PERENTE AGLI EFFETTI AMMIN.					
1371	SPESE TELEFONICHE DEGLI UFFICI PROVINCIALI METRICI	INIZ. VARIAZ. P. DEF. PAGATO RIM. PG. TOTALE EC/MSP RS31/12	 7.876,00 7.876,00	11.590,00 -3.714,00 7.876,00 7.876,00	11.590,00 -3.714,00 7.876,00 7.876,00	
	(02.02.03)					
1372	SPESE PER LO SVOLGIMENTO DELLE ATTIVITA' PROMOZIONALI DEL CONSIGLIO NAZIONALE DEI CONSUMATORI E DEGLI UTENTI	INIZ. VARIAZ. P. DEF. PAGATO RIM. PG. TOTALE EC/MSP RS31/12	725.845,75 725.845,75 559.620,23 144.107,25 703.727,48 22.118,27 747.834,83	774.686,00 774.686,00 148.085,12 603.727,58 751.812,70 22.873,30	774.686,00 232.767,55 1.007.453,55 707.705,35 707.705,35 299.748,20	
	(02.02.08)					
*	DELL'IMPORTO EC/MSP DI RESIDUI SONO PERENTI AGLI EFFETTI AMMIN. E. 22118.22					
VARIAZIONI: CAPITOLE 1370: DMT 2000 2005 (CP CS -4.509,00) DMC 17963 2005 (CP CS -3.300,00) CAPITOLE 1371: DMT 2000 2005 (CP CS -3.714,00) DMC 17929 2005 (CS 232.767,55)						

SPESA - CONSUNTIVO PER CAPITOLI					
2005		MINISTERO DELLE ATTIVITA' PRODUTTIVE		2 - MERCATO	
UNITA' PREVISIONALE/CAPITOLO		RESIDUI	COMPETENZA	CASSA	
NUMERO	DENOMINAZIONE				
1373	SPESE PER IL FUNZIONAMENTO -COMPRESI I GETTONI DI PRESENZA, I COMPENSI AI COMPONENTI E LE INDENNITA' DI MISSIONE ED IL RIMBORSO SPESE DI TRASPORTO AI MEMBRI ESTRANEI AL MINISTERO-DI CONSIGLI, COMITATI E COMMISSIONI (02.02.08)	INIZ. 541,69 VARIAZ. P. DEF. 541,69 PAGATO RIM. PG. 541,69 TOTALE 541,69 EC/MSP RS31/12 1.662,40	2.634,00 -844,00 1.790,00 1.120,71 1.120,71 669,29	2.634,00 -844,00 1.790,00	
1374	COMPENSI AD ESTRANEI PER ATTIVITA' SALTUARIA DI TRADUZIONE ED INTERPRETARIATO (02.02.10)	INIZ. 20,00 VARIAZ. P. DEF. 20,00 PAGATO RIM. PG. 20,00 TOTALE 20,00 EC/MSP RS31/12 20,00	8.430,00 -2.701,00 5.729,00 5.729,00	8.430,00 -2.701,00 5.729,00	
1376	SPESE PER LA GESTIONE DEL MICRO-NIDO (01.02.04) (NUOVA ISTITUZIONE)	INIZ. 24.000,00 VARIAZ. P. DEF. 24.000,00 PAGATO 24.000,00 RIM. PG. 7.100,00 TOTALE 24.000,00 EC/MSP RS31/12 7.100,00	80.466,00 80.466,00 70.379,89 7.100,00 77.479,89 2.986,11	104.466,00 104.466,00 94.379,89 94.379,89 10.086,11	
1400	Informatica di servizio SPESE PER LA GESTIONE, LA MANUTENZIONE ED IL FUNZIONAMENTO DEL SISTEMA INFORMATIVO (02.02.01) * DELL'IMPORTO EC/MSP DI RESIDUI SONO PERENTI AGLI EFFETTI AMMIN. E. 257.45	INIZ. 313.592,69 VARIAZ. P. DEF. 313.592,69 PAGATO 268.135,47 RIM. PG. 44.845,40 TOTALE 312.980,87 EC/MSP 611,82 RS31/12 280.990,31	337.662,00 -72.141,00 265.521,00 29.372,77 236.144,91 265.517,68 3,32	337.663,00 3.023,00 340.686,00 297.508,24 297.508,24 43.177,76	
VARIAZIONI: CAPITOLO 1373: DMT 2000 2005 (CP CS -844,00) CAPITOLO 1374: DMT 2000 2005 (CP CS -2.701,00) CAPITOLO 1376: DMT 148467 2005 (CP CS 2.466,00) DMC 90 2005 (CS 24.000,00) DMC 1000 2005 (CP CS 72.000,00) DMC 17932 2005 (CP CS 6.000,00) CAPITOLO 1400: DMT 29 2005 (CS 75.164,00) DMT 2000 2005 (CP CS -86.141,00) DMC 21 2005 (CP CS 14.000,00)					

		SPESA - CONSUNTIVO PER CAPITOLI			
2005		MINISTERO DELLE ATTIVITA' PRODUTTIVE	2 - MERCATO		
UNITA' PREVISIONALE/CAPITOLO		RESIDUI	COMPETENZA	CASSA	
NUMERO	DENOMINAZIONE				
	2.1.2 - INTERVENTI				
2.1.2.1	Restituzioni e rimborsi				
1500	RESTITUZIONI E RIMBORSI DI DIRITTI DI VERIFICAZIONE (10.03.00) (SPESE OBBLIGATORIE) (PER MEMORIA)	INIZ. VARIAZ. P. DEF. PAGATO RIM. PG. TOTALE EC/MSP RS31/12			
2.1.2.2	Accordi ed organismi internazionali				
1600	PARTECIPAZIONE AL MANTENIMENTO DELL'UFFICIO INTERNAZIONALE DEI PESI E MISURE IN PARIGI (07.01.01) (SPESE OBBLIGATORIE)	INIZ. VARIAZ. P. DEF. PAGATO RIM. PG. TOTALE EC/MSP RS31/12	656.735,00 656.735,00 598.660,45 598.660,45 58.074,55	656.735,00 656.735,00 598.660,45 598.660,45 58.074,55	
1601	PARTECIPAZIONE AL MANTENIMENTO DELLA ORGANIZZAZIONE INTERNAZIONALE DI METROLOGIA LEGALE (07.01.01) (SPESE OBBLIGATORIE)	INIZ. VARIAZ. P. DEF. PAGATO RIM. PG. TOTALE EC/MSP RS31/12	56.955,00 56.955,00 56.955,00 56.955,00	56.955,00 56.955,00 56.955,00 56.955,00	

SPESA - CONSUNTIVO PER CAPITOLI					
2005	MINISTERO DELLE ATTIVITA' PRODUTTIVE		2 - MERCATO		
UNITA' PREVISIONALE/CAPITOLO		RESIDUI	COMPETENZA	CASSA	
NUMERO	DENOMINAZIONE				
2.1.2.3	Tutela dei consumatori				
1650	FONDO DERIVANTE DALLE SANZIONI AMMINISTRATIVE IRROGATE DALL' AUTORITA' GARANTE DELLA CONCORRENZA E DEL MERCATO DA DESTINARE AD INIZIATIVE A FAVORE DEI CONSUMATORI	INIZ.	92.498.709,17		
	(02.02.14)	VARIAZ.		23.226.523,00	63.993.755,45
		P. DEF.	92.498.709,17	23.226.523,00	63.993.755,45
		PAGATO	50.181.644,52	24.000,00	50.205.644,52
*	L'IMPORTO EC/MSP DI RESIDUI E' PERENTE AGLI EFFETTI AMMIN.	RIM. PG.	29.115.961,14	23.202.523,00	
		TOTALE	79.297.605,66	23.226.523,00	50.205.644,52
		EC/MSP	13.201.103,51		13.788.110,93
		RS31/12	52.318.484,14		
1651	FINANZIAMENTI COMUNITARI PER PROGETTI DI SORVEGLIANZA DEL MERCATO RELATIVAMENTE A BENI DI CONSUMO NON ALIMENTARI	INIZ.			
	(04.02.05)	VARIAZ.		23.138,00	23.138,00
	(NUOVA ISTITUZIONE)	P. DEF.		23.138,00	23.138,00
		PAGATO			
		RIM. PG.			
		TOTALE			
		EC/MSP		23.138,00	23.138,00
		RS31/12			
2.1.5 - ONERI COMUNI					
2.1.5.1	Fondi da ripartire per oneri di personale				
1700	FONDO UNICO DI AMMINISTRAZIONE PER IL MIGLIORAMENTO DELL'EFFICACIA E DELL'EFFICIENZA DEI SERVIZI ISTITUZIONALI	INIZ.	4.152.181,50	2.879.692,00	2.879.692,00
	(01.01.03)	VARIAZ.	-3.467.146,00	1.006.098,00	-798.162,00
		P. DEF.	685.035,50	3.885.790,00	2.081.530,00
		PAGATO			
		RIM. PG.		3.885.790,00	
		TOTALE		3.885.790,00	
		EC/MSP	685.035,50		2.081.530,00
		RS31/12	3.885.790,00		
VARIAZIONI:					
CAPITOLO 1650: DMT 48025 2005 (CS 10.000.000,00)					
DMT 57745 2005 (CS 31.000.000,00)					
DMT 64805 2005 (CP CS 23.226.523,00)					
DMC 17929 2005 (CS -232.767,55)					
CAPITOLO 1651: DMT 120698 2005 (CP CS 23.138,00)					
CAPITOLO 1700: DMT 29 2005 (CS 1.307.602,00)					
DMT 30534 2005 (CS -216.885,00)					
DMT 85689 2005 (RS CS -1.904.656,00)					
DMT 97697 2005 (CS 572.169,00)					
DMT 101116 2005 (CP CS -1.330.320,00)					
DMT 112241 2005 (RS CS -1.307.602,00)					
DMT 149347 2005 (RS CS -179.558,00)					
DMT 155465 2005 (CP CS 133.315,00)					
DMT 155484 2005 (RS CS -75.330,00)					
L.ASS. 233 2005 (CP CS 2.203.103,00)					

2005		SPESA - CONSUNTIVO PER CAPITOLI			
		MINISTERO DELLE ATTIVITA' PRODUTTIVE	2 - MERCATO		
UNITA' PREVISIONALE/CAPITOLO		RESIDUI	COMPETENZA	CASSA	
NUMERO	DENOMINAZIONE				
2.1.5.3	Residui passivi perenti				
1720	SOMME OCCORRENTI PER IL PAGAMENTO DEI RESIDUI PASSIVI PERENTI DI SPESE CORRENTI PER I QUALI RISULTA SOPPRESSO IL CAPITOLO DI PROVENIENZA. (12.02.03) (PER MEMORIA)		INIZ. VARIAZ. P. DEF. PAGATO RIM. PG. TOTALE EC/MSP RS31/12		
2.1.5.4	Fondo di riserva consumi intermedi				
1730	FONDO DA RIPARTIRE PER PROVVEDERE AD EVENTUALI SOPRAVVENUTE MAGGIORI ESIGENZE DI SPESE PER CONSUMI INTERMEDI (02.00.00)		INIZ. VARIAZ. P. DEF. PAGATO RIM. PG. TOTALE EC/MSP RS31/12	1.015.991,00 -1.015.960,92 30,08 30,08	1.015.991,00 -1.015.960,92 30,08 30,08
2.1.6 - TRATTAMENTI DI QUIESCENZA, INTEGRATIVI E SOSTITUTIVI					
2.1.6.1	Indennita'				
1750	INDENNITA' DI LICENZIAMENTO E SIMILARI. INDENNITA' PER UNA VOLTA TANTO AI MUTILATI ED INVALIDI PARAPLEGICI PER CAUSA DI SERVIZIO (01.04.01) (SPESE OBBLIGATORIE)		INIZ. VARIAZ. P. DEF. PAGATO RIM. PG. TOTALE EC/MSP RS31/12	1.707,00 1.707,00 1.707,00	1.707,00 1.707,00 1.707,00
VARIAZIONI: CAPITOLO 1730: DMT 2000 2005 (CP CS -46.143,00) DMC 19 2005 (CP CS -100.000,00) DMC 20 2005 (CP CS -130.000,00) DMC 21 2005 (CP CS -20.000,00) DMC 22 2005 (CP CS -30.000,00) DMC 29 2005 (CP CS -30.000,00) DMC 120 2005 (CP CS -280.000,00) DMC 230 2005 (CP CS -30.000,00) DMC 250 2005 (CP CS -20.000,00) DMC 280 2005 (CP CS -30.000,00) DMC 1000 2005 (CP CS -72.000,00) DMC 14338 2005 (CP CS -60.000,00) DMC 14340 2005 (CP CS -20.000,00) DMC 15000 2005 (CP CS -20.000,00) DMC 17927 2005 (CP CS -45.000,00) DMC 17933 2005 (CP CS -6.000,00) DMC 17935 2005 (CP CS -20.000,00) DMC 17943 2005 (CP CS -26.817,92)					

SEGUE

SPESA - CONSUNTIVO PER CAPITOLI			
2005	MINISTERO DELLE ATTIVITA' PRODUTTIVE	2 - MERCATO	
UNITA' PREVISIONALE/CAPITOLO	RESIDUI	COMPETENZA	CASSA
NUMERO	DENOMINAZIONE		
CONTINUA	DMC 143390 2005 (CP CS -30.000,00)		

2005		SPESA - CONSUNTIVO PER CAPITOLI			
		MINISTERO DELLE ATTIVITA' PRODUTTIVE	2 - MERCATO		
UNITA' PREVISIONALE/CAPITOLO		RESIDUI	COMPETENZA	CASSA	
NUMERO	DENOMINAZIONE				
2.1.6.2	Cassa pensioni				
1760	RIMBORSO ALLA CASSA PENSIONI DEGLI ENTI LOCALI (C.P.D.E.L.) DELL'IMPORTO DELLE QUOTE DI PENSIONE DOVUTE ALLA STESSA PER I SERVIZI RESI ALLO STATO (01.04.01) (SPESE OBBLIGATORIE) (PER MEMORIA)	INIZ. VARIAZ. P. DEF. PAGATO RIM. PG. TOTALE EC/MSP RS31/12			
	2.2 TITOLO II - SPESE IN CONTO CAPITALE				
	2.2.3 - INVESTIMENTI				
2.2.3.1	Informatica di servizio				
7030	SPESE RELATIVE AL FINANZIAMENTO DEL PROGETTO INTERSETTORIALE "RETE UNITARIA DELLA PUBBLICA AMMINISTRAZIONE", NONCHE' DEI PROGETTI INTERSETTORIALI E DI INFRASTRUTTURA INFORMATICA E TELEMATICA AD ESSO CONNESSI. (21.01.06) (NUOVA ISTITUZIONE)	INIZ. VARIAZ. P. DEF. PAGATO RIM. PG. TOTALE EC/MSP RS31/12	177.494,66 177.494,66 93.581,15 93.581,15 83.913,51 93.581,15		38.868,00 38.868,00 38.868,00
*	L'IMPORTO EC/MSP DI RESIDUI E' PERENTE AGLI EFFETTI AMMIN.		EC/MSP RS31/12		38.868,00 93.581,15
7031	SPESE PER LA REALIZZAZIONE E LO SVILUPPO DEL SISTEMA INFORMATIVO (21.01.06)	INIZ. VARIAZ. P. DEF. PAGATO RIM. PG. TOTALE EC/MSP RS31/12	3.434.914,35 3.434.914,35 543.381,49 893.661,30 1.437.042,79 1.997.871,56 1.418.310,60	519.750,00 80.000,00 599.750,00 75.100,70 524.649,30 599.750,00	519.750,00 100.725,00 620.475,00 618.482,19 618.482,19 1.992,81
*	DELL'IMPORTO EC/MSP DI RESIDUI SONO PERENTI AGLI EFFETTI AMMIN. E. 101736.02				
VARIAZIONI: CAPITOLO 7030: DMT 2000 2005 (CS -136.132,00) DMT 48025 2005 (CS 150.000,00) DMC 17951 2005 (CS 25.000,00) CAPITOLO 7031: DMT 29 2005 (CS 500.000,00) DMT 2000 2005 (CS -499.275,00) DMT 48025 2005 (CS 20.000,00) L.ASS. 233 2005 (CP CS 80.000,00)					

SPESA - CONSUNTIVO PER CAPITOLI					
2005		MINISTERO DELLE ATTIVITA' PRODUTTIVE		2 - MERCATO	
UNITA' PREVISIONALE/CAPITOLO			RESIDUI	COMPETENZA	CASSA
NUMERO	DENOMINAZIONE				
7032	SPESE PER LA REALIZZAZIONE DEL PROGETTO "SISTEMA INTEGRATO DI PROTOCOLLAZIONE E ARCHIVIAZIONE" (21.01.06) (NUOVA ISTITUZIONE)		INIZ. 70.360,78		
			VARIAZ.		86.960,00
			P. DEF. 70.360,78		86.960,00
			PAGATO 66.613,28		66.613,28
			RIM. PG. 3.746,20		
			TOTALE 70.359,48		66.613,28
			EC/MSP 1,30		20.346,72
			RS31/12 3.746,20		
2.2.3.2	Beni mobili				
7040	SPESE PER ACQUISTO DI ATTREZZATURE E APPARECCHIATURE NON INFORMATICHE, DI MOBILIO E DI DOTAZIONI LIBRARIE (21.01.02)		INIZ. 188.789,49	379.873,00	379.873,00
			VARIAZ.	-102.500,00	-192.891,00
			P. DEF. 188.789,49	277.373,00	186.982,00
			PAGATO 116.506,94	70.428,07	186.935,01
			RIM. PG. 27.317,71	206.944,93	
			TOTALE 143.824,65	277.373,00	186.935,01
			EC/MSP 44.964,84		46,99
			RS31/12 234.262,64		
2.2.10	ONERI COMUNI				
2.2.10.1	Residui passivi perenti				
7150	SOMME OCCORRENTI PER IL PAGAMENTO DEI RESIDUI PASSIVI PERENTI DI SPESE IN CONTO CAPITALE PER I QUALI RISULTA SOPPRESSO IL CAPITOLO DI PROVENIENZA (26.04.03) (PER MEMORIA)		INIZ.		
			VARIAZ.		
			P. DEF.		
			PAGATO		
			RIM. PG.		
			TOTALE		
			EC/MSP		
			RS31/12		
VARIAZIONI:					
CAPITOLO 7032: DMT 2000 2005 (CS -3.400,00)					
DMT 93454 2005 (CS 70.360,00)					
L.ASS. 233 2005 (CS 20.000,00)					
CAPITOLO 7040: DMT 2000 2005 (CS -95.891,00)					
DMC 17969 2005 (CS 5.500,00)					
L.ASS. 233 2005 (CP CS -102.500,00)					

SPESA - CONSUNTIVO PER CAPITOLI					
2005	MINISTERO DELLE ATTIVITA' PRODUTTIVE		2 - MERCATO		
UNITA' PREVISIONALE/CAPITOLO		RESIDUI	COMPETENZA	CASSA	
NUMERO	DENOMINAZIONE				
	TOTALE CENTRO DI RESPONSABILITA'	INIZ.	104.939.019,11	23.928.406,00	23.876.593,00
		VARIAZ.	-2.619.919,00	25.568.505,08	66.239.897,08
		P. DEF.	102.319.100,11	49.496.911,08	90.116.490,08
		PAGATO	54.113.586,63	19.569.518,85	73.683.105,48
		RIM. PG.	31.637.476,86	30.258.835,88	
		TOTALE	85.751.063,49	49.828.354,73	73.683.105,48
		EC/MSP	16.568.036,62	+331.443,65	16.433.384,60
		RS31/12	61.896.312,74		

2005		SPESA - CONSUNTIVO PER CAPITOLI			
MINISTERO DELLE ATTIVITA' PRODUTTIVE		3 - IMPRESE			
UNITA' PREVISIONALE/CAPITOLO		RESIDUI	COMPETENZA	CASSA	
NUMERO	DENOMINAZIONE				
	3 - IMPRESE				
	3.1 TITOLO I - SPESE CORRENTI				
3.1.1.0	FUNZIONAMENTO				
	Personale				
2100	ONERI PREVIDENZIALI DOVUTI ALLA CASSA PENSIONI PER I DIPENDENTI DEGLI ENTI LOCALI (CPDEL) PER IL PERSONALE DEI RUOLI STATALI DELLE CAMERE DI COMMERCIO, INDUSTRIA, ARTIGIANATO E AGRICOLTURA E DEGLI UFFICI PROVINCIALI DELL'INDUSTRIA, DEL COMMERCIO E DELL'ARTIGIANATO.	INIZ.			
	(01.04.01)	VARIAZ.			
	(SPESE OBBLIGATORIE)	P. DEF.			
	(PER MEMORIA)	PAGATO			
		RIM. PG.			
		TOTALE			
		EC/MSP			
		RS31/12			
2102	SPESE PER MISSIONI ALL'INTERNO, ALL'ESTERO E PER TRASFERIMENTI	INIZ.	38.505,85	139.879,00	139.879,00
	(02.02.13)	VARIAZ.		554.038,00	453.882,00
*	L'IMPORTO EC/MSP DI RESIDUI E' PERENTE AGLI EFFETTI AMMIN.	P. DEF.	38.505,85	693.917,00	593.761,00
		PAGATO	17.210,86	457.822,84	475.033,70
		RIM. PG.	16.513,58	15.478,06	
		TOTALE	33.724,44	473.300,90	475.033,70
		EC/MSP	4.781,41	220.616,10	118.727,30
		RS31/12	31.991,64		
2103	STIPENDI, RETRIBUZIONI ED ALTRI ASSEGNI FISSI AL PERSONALE DELLE STAZIONI SPERIMENTALI	INIZ.		875.554,00	875.554,00
	(01.01.01)	VARIAZ.		280.000,00	280.000,00
	(SPESE OBBLIGATORIE)	P. DEF.		1.155.554,00	1.155.554,00
		PAGATO		1.251.151,03	1.251.151,03
		RIM. PG.			
		TOTALE		1.251.151,03	1.251.151,03
		EC/MSP		+95.597,03	+95.597,03
		RS31/12			
VARIAZIONI: CAPITOLO 2102: DMT 805 2005 (CP CS 250.000,00) DMT 2000 2005 (CP -195.962,00 CS -196.118,00) DMT 47937 2005 (CP CS 400.000,00) DMT 65343 2005 (CP CS 40.000,00) DMC 19 2005 (CP CS 100.000,00) DMC 17955 2005 (CP CS -40.000,00) DMC 17964 2005 (CS -100.000,00) CAPITOLO 2103: DMT 118643 2005 (CP CS 280.000,00)					

SPESA - CONSUNTIVO PER CAPITOLI						
2005		MINISTERO DELLE ATTIVITA' PRODUTTIVE		3 - IMPRESE		
UNITA' PREVISIONALE/CAPITOLO		RESIDUI	COMPETENZA	CASSA		
NUMERO	DENOMINAZIONE					
2104	STIPENDI ED ALTRI ASSEGNI FISSI AL PERSONALE AL NETTO DELL'IMPOSTA REGIONALE SULLE ATTIVITA' PRODUTTIVE E DEGLI ONERI SOCIALI A CARICO DELL'AMMINISTRAZIONE (01.01.01) (SPESE OBBLIGATORIE)	INIZ.	9.350,97	23.877.700,00	23.877.700,00	
		VARIAZ.	157.170,00	2.179.276,00	2.217.158,00	
		P. DEF.	166.520,97	26.056.976,00	26.094.858,00	
		PAGATO	700,44	28.582.744,78	28.583.445,22	
		RIM. PG.	157.170,00	4.881,22		
		TOTALE	157.870,44	28.587.626,00	28.583.445,22	
		EC/MSP	8.650,53	+2.530.650,00	+2.488.587,22	
		RS31/12	162.051,22			
		*	L'IMPORTO EC/MSP DI RESIDUI E' PERENTE AGLI EFFETTI AMMIN.			
		2105	COMPENSI PER LAVORO STRAORDINARIO AL PERSONALE (01.01.02)	INIZ.	116.016,94	
VARIAZ.				226.543,00	226.543,00	
P. DEF.	116.016,94			226.543,00	280.708,00	
PAGATO	42.421,06			164.950,57	207.371,63	
RIM. PG.	4.378,31			61.592,43		
TOTALE	46.799,37			226.543,00	207.371,63	
EC/MSP	69.217,57				73.336,37	
RS31/12	65.970,74					
*	DELL'IMPORTO EC/MSP DI RESIDUI SONO PERENTI AGLI EFFETTI AMMIN. E. 69215.69					
2109	SOMMA OCCORRENTE PER LA CONCESSIONE DI BUONI PASTO AL PERSONALE (01.02.01)			INIZ.	1.460.358,98	1.135.363,00
		VARIAZ.				
		P. DEF.	1.460.358,98	1.135.363,00	1.135.363,00	
		PAGATO	197.864,00	327.781,51	525.645,51	
		RIM. PG.	679.858,38	807.581,49		
		TOTALE	877.722,38	1.135.363,00	525.645,51	
		EC/MSP	582.636,60		609.717,49	
		RS31/12	1.487.439,87			
		*	L'IMPORTO EC/MSP DI RESIDUI E' PERENTE AGLI EFFETTI AMMIN.			
		2110	SPESE PER ACCERTAMENTI SANITARI, CURE, RICOVERI E PROTESI (02.02.06)	INIZ.	570,25	341,00
VARIAZ.				2.519,00	3.049,92	
P. DEF.	570,25			2.860,00	3.390,92	
PAGATO	570,25			129,11	699,36	
RIM. PG.				2.497,48		
TOTALE	570,25			2.626,59	699,36	
EC/MSP				233,41	2.691,56	
RS31/12	2.497,48					
*						

VARIAZIONI:
 CAPITOLO 2104: DMT 6892 2005 (CP CS 794.294,00)
 DMT 60433 2005 (RS 128.639,00 CP 122.882,00 CS 122.882,00)
 DMT 118643 2005 (CP CS 1.262.100,00)
 DMT 155484 2005 (RS CS 28.531,00)
 L.ASS. 233 2005 (CS 9.351,00)
 CAPITOLO 2105: DMT 48338 2005 (CP CS 226.543,00)
 CAPITOLO 2110: DMC 17923 2005 (CS 117,98)
 DMC 17925 2005 (CS 157,31)
 DMC 17930 2005 (CS 255,63)
 DMC 17947 2005 (CP CS 500,00)
 DMC 17970 2005 (CP CS 2.019,00)

SPESA - CONSUNTIVO PER CAPITOLI						
2005		MINISTERO DELLE ATTIVITA' PRODUTTIVE		3 - IMPRESE		
UNITA' PREVISIONALE/CAPITOLO		RESIDUI	COMPETENZA	CASSA		
NUMERO	DENOMINAZIONE					
2111	PROVVIDENZE A FAVORE DEL PERSONALE IN SERVIZIO, DI QUELLO CESSATO DAL SERVIZIO E DELLE LORO FAMIGLIE (01.04.01)	INIZ.	23.356,00	22.601,00	22.601,00	
		VARIAZ.			755,00	
		P. DEF.	23.356,00	22.601,00	23.356,00	
		PAGATO	23.356,00		23.356,00	
		RIM. PG.		22.600,00		
		TOTALE	23.356,00	22.600,00	23.356,00	
		EC/MSP RS31/12			1,00	
2112	EQUO INDENNIZZO AL PERSONALE CIVILE PER LA PERDITA DELL'INTEGRITA' FISICA SUBITA PER INFERMITA' CONTRATTA PER CAUSA DI SERVIZIO (01.04.01) (SPESE OBBLIGATORIE)	INIZ.	584,89	387,00	387,00	
		VARIAZ.		14.623,00	14.623,00	
		P. DEF.	584,89	15.010,00	15.010,00	
		PAGATO	584,89	14.038,02	14.622,91	
		RIM. PG.				
		TOTALE	584,89	14.038,02	14.622,91	
		EC/MSP RS31/12			971,98	387,09
2113	SOMME DOVUTE A TITOLO DI IMPOSTA REGIONALE SULLE ATTIVITA' PRODUTTIVE SULLE RETRIBUZIONI CORRISPOSTE AI DIPENDENTI (03.01.01) (SPESE OBBLIGATORIE)	INIZ.	56.159,52	2.124.562,00	2.124.562,00	
		VARIAZ.	120.206,00	708.394,00	848.569,00	
		P. DEF.	176.365,52	2.832.956,00	2.973.131,00	
		PAGATO	60.234,71	3.015.289,34	3.075.524,05	
		RIM. PG.	104.118,76	125.771,04		
		TOTALE	164.353,47	3.141.060,38	3.075.524,05	
		EC/MSP RS31/12	12.012,05	+308.104,38	+102.393,05	
2114	ONERI SOCIALI A CARICO DELL'AMMINISTRAZIONE SULLE RETRIBUZIONI CORRISPOSTE AI DIPENDENTI (01.03.01) (SPESE OBBLIGATORIE)	INIZ.	82.733,73	9.244.059,00	9.244.059,00	
		VARIAZ.	350.346,00	523.029,00	894.401,00	
		P. DEF.	433.079,73	9.767.088,00	10.138.460,00	
		PAGATO	366.893,92	10.682.751,66	11.049.645,58	
		RIM. PG.	62.825,36	240.145,33		
		TOTALE	429.719,28	10.922.896,99	11.049.645,58	
		EC/MSP RS31/12	3.360,45	+1.155.808,99	+911.185,58	
VARIAZIONI: CAPITOLO 2111: DMC 80 2005 (CS 755,00) CAPITOLO 2112: DMT 803 2005 (CP CS 1.170,00) DMT 31373 2005 (CP CS 10.900,00) DMT 73745 2005 (CP CS 2.553,00) CAPITOLO 2113: DMT 6892 2005 (CP CS 67.515,00) DMT 48338 2005 (CP CS 19.256,00) DMT 56953 2005 (CP CS 18.785,00) DMT 60433 2005 (RS 10.934,00 CP 10.445,00 CS 10.445,00) DMT 85689 2005 (RS CS 45.320,00) DMT 101116 2005 (CP CS 46.000,00) DMT 112241 2005 (RS CS 56.753,00) DMT 118643 2005 (CP CS 544.400,00) DMT 128907 2005 (CP CS 1.993,00) DMT 149347 2005 (RS CS 4.774,00) DMT 155484 2005 (RS CS 2.425,00) L.ASS. 233 2005 (CS 30.903,00) CAPITOLO 2114: DMT 6892 2005 (CP CS 237.335,00) DMT 48338 2005 (CP CS 54.823,00)						
						SEGUE

SPESA - CONSUNTIVO PER CAPITOLI				
2005	MINISTERO DELLE ATTIVITA' PRODUTTIVE		3 - IMPRESE	
UNITA' PREVISIONALE/CAPITOLO		RESIDUI	COMPETENZA	CASSA
NUMERO	DENOMINAZIONE			
CONTINUA				
	DMT	56953 2005 (CP CS 53.482,00)		
	DMT	60433 2005 (RS 38.438,00 CP 36.717,00 CS 36.717,00)		
	DMT	85689 2005 (RS CS 129.100,00)		
	DMT	101116 2005 (CP CS 135.000,00)		
	DMT	112241 2005 (RS CS 161.580,00)		
	DMT	128907 2005 (CP CS 5.672,00)		
	DMT	149347 2005 (RS CS 14.323,00)		
	DMT	155484 2005 (RS CS 6.905,00)		
	L.ASS.	233 2005 (CS 59.464,00)		

SPESA - CONSUNTIVO PER CAPITOLI						
2005		MINISTERO DELLE ATTIVITA' PRODUTTIVE		3 - IMPRESE		
UNITA' PREVISIONALE/CAPITOLO		RESIDUI	COMPETENZA	CASSA		
NUMERO	DENOMINAZIONE					
2115	QUOTA DEL FONDO UNICO DI AMMINISTRAZIONE DA UTILIZZARE PER L'EROGAZIONE DEGLI INCENTIVI AL PERSONALE PER LA REALIZZAZIONE DEGLI OBIETTIVI E PROGRAMMI DI INCREMENTO DELLA PRODUTTIVITA'		INIZ.	125.408,17		
			VARIAZ.	1.261.359,00	703.508,00	2.150.445,00
			P. DEF.	1.386.767,17	703.508,00	2.150.445,00
	(01.01.03)		PAGATO	1.262.626,25	633.942,13	1.896.568,38
	* DELL'IMPORTO EC/MSP DI RESIDUI SONO PERENTI AGLI EFFETTI AMMIN. E. 36514.25		RIM. PG.	87.623,58	69.565,87	
			TOTALE	1.350.249,83	703.508,00	1.896.568,38
			EC/MSP	36.517,34		253.876,62
			RS31/12	157.189,45		
2116	COMPENSI E RIMBORSO SPESE, A CARICO DEI RICHIEDENTI LE AGEVOLAZIONI, AI COMPONENTI LE COMMISSIONI TECNICHE ISTITUITE PER I CONTROLLI E LE VERIFICHE PREVISTE IN APPLICAZIONE DELLE NORME SULLA POLITICA MINERARIA		INIZ.	124.010,18	2.632,00	2.632,00
			VARIAZ.		107.247,00	107.237,00
			P. DEF.	124.010,18	109.879,00	109.869,00
	(02.02.08)		PAGATO	30.863,27	37.386,74	68.250,01
	* L'IMPORTO EC/MSP DI RESIDUI E' PERENTE AGLI EFFETTI AMMIN.		RIM. PG.	56.191,97	46.688,74	
			TOTALE	87.055,24	84.075,48	68.250,01
			EC/MSP	36.954,94	25.803,52	41.618,99
			RS31/12	102.880,71		
2117	SPESE A CARICO DELLE IMPRESE INTERESSATE PER LA EFFETTUAZIONE DELLE VERIFICHE E DEGLI ACCERTAMENTI IN ORDINE ALLA PROGETTAZIONE, ALLA REALIZZAZIONE E AL REGOLARE ESERCIZIO DI IMPIANTI CHE USUFRUISCONO DEI CONTRIBUTI DESTINATI ALLO SVILUPPO DELLE FONTI RINNOVABILI DI ENERGIA.		INIZ.		2.971,00	2.971,00
			VARIAZ.		5.537,00	5.536,00
			P. DEF.		8.508,00	8.507,00
	(02.02.13)		PAGATO		4.348,29	4.348,29
			RIM. PG.		1.786,27	
			TOTALE		6.134,56	4.348,29
			EC/MSP		2.373,44	4.158,71
			RS31/12	1.786,27		
2118	ONERI PREVIDENZIALI ED ASSISTENZIALI PER IL PERSONALE ISCRITTO A REGIMI DI PREVIDENZA O DI ASSISTENZA DIVERSI DA QUELLI STATALI, COMPRESI QUELLI A CARICO DEL PERSONALE		INIZ.		336.081,00	336.081,00
			VARIAZ.			
			P. DEF.		336.081,00	336.081,00
	(01.03.01)		PAGATO			
	(SPESE OBBLIGATORIE)		RIM. PG.			
			TOTALE			
			EC/MSP		336.081,00	336.081,00
			RS31/12			
VARIAZIONI:						
CAPITOLO 2115: DMT 30534 2005 (CS 85.578,00)						
DMT 56953 2005 (CP CS 148.733,00)						
DMT 85689 2005 (RS CS 533.200,00)						
DMT 101116 2005 (CP CS 539.000,00)						
DMT 112241 2005 (RS CS 667.686,00)						
DMT 128907 2005 (CP CS 15.775,00)						
DMT 149347 2005 (RS CS 60.473,00)						
L.ASS. 233 2005 (CS 100.000,00)						
CAPITOLO 2116: DMT 2000 2005 (CP -27.471,00 CS -27.481,00)						
DMT 26240 2005 (CP CS 21.514,00)						
DMT 32705 2005 (CP CS 17.500,00)						
DMT 51693 2005 (CP CS 10.910,00)						
DMT 56091 2005 (CP CS 5.990,00)						
DMT 90756 2005 (CP CS 9.860,00)						
DMT 97682 2005 (CP CS 20.968,00)						
DMT 103152 2005 (CP CS 33.876,00)						
DMT 120692 2005 (CP CS 14.100,00)						
CAPITOLO 2117: DMT 2000 2005 (CP -1.119,00 CS -1.120,00)						
						SEGUE

SPESA - CONSUNTIVO PER CAPITOLI				
2005	MINISTERO DELLE ATTIVITA' PRODUTTIVE	3 - IMPRESE		
UNITA' PREVISIONALE/CAPITOLO		RESIDUI	COMPETENZA	CASSA
NUMERO	DENOMINAZIONE			
CONTINUA	DMT 26206 2005 (CP CS 6.656,00)			

2005		SPESA - CONSUNTIVO PER CAPITOLI			
MINISTERO DELLE ATTIVITA' PRODUTTIVE		3 - IMPRESE			
UNITA' PREVISIONALE/CAPITOLO		RESIDUI	COMPETENZA	CASSA	
NUMERO	DENOMINAZIONE				
2119	SPESE PER INTERESSI O RIVALUTAZIONE MONETARIA PER RITARDATO PAGAMENTO DELLE RETRIBUZIONI, PENSIONI E PROVVIDENZE DI NATURA ASSISTENZIALE A FAVORE DEI CREDITORI DELL'AMMINISTRAZIONE (09.01.04) (SPESE OBBLIGATORIE)	INIZ. 1.341,11 VARIAZ. P. DEF. 1.341,11 PAGATO 1.341,11 RIM. PG. TOTALE 1.341,11 EC/MSP RS31/12			1.342,00 1.342,00 1.341,11 1.341,11 0,89
	Beni e servizi				
2200	SPESE PER IL PAGAMENTO DEI CANONI ACQUA, LUCE, ENERGIA ELETTRICA, GAS E TELEFONI, CONVERSAZIONI TELEFONICHE NONCHE' PER LA PULIZIA, IL RISCALDAMENTO ED IL CONDIZIONAMENTO D'ARIA DEI LOCALI. (02.02.03)	INIZ. 966.098,65 VARIAZ. P. DEF. 966.098,65 PAGATO 836.882,71 RIM. PG. TOTALE 836.882,71 EC/MSP RS31/12	790.273,00 611.983,00 1.402.256,00 1.167.575,68 233.972,39 1.401.548,07 707,93	790.273,00 1.223.134,00 2.013.407,00 2.004.458,39 2.004.458,39 2.004.458,39 8.948,61	
*	DELL'IMPORTO EC/MSP DI RESIDUI SONO PERENTI AGLI EFFETTI AMMIN. E. 115595.51				
2201	SPESE PER ACQUISTO DI CANCELLERIA, DI STAMPATI SPECIALI E QUANTO ALTRO POSSA OCCORRERE PER IL FUNZIONAMENTO DEGLI UFFICI - NOLEGGIO E TRASPORTO MOBILI, MACCHINE E IMPIANTI (02.01.01)	INIZ. 68.265,40 VARIAZ. P. DEF. 68.265,40 PAGATO 52.363,19 RIM. PG. 12.499,57 TOTALE 64.862,76 EC/MSP 3.402,64 RS31/12 48.953,44	71.125,00 113.088,00 184.213,00 124.384,56 36.453,87 160.838,43 23.374,57	71.125,00 123.081,00 194.206,00 176.747,75 176.747,75 176.747,75 17.458,25	
*	DELL'IMPORTO EC/MSP DI RESIDUI SONO PERENTI AGLI EFFETTI AMMIN. E. 2437.92				
2202	RESTITUZIONE DI SOMME INDEBITAMENTE VERSATE IN ENTRATA (10.03.00) (SPESE OBBLIGATORIE)	INIZ. 132.037,41 VARIAZ. P. DEF. 132.037,41 PAGATO 132.030,44 RIM. PG. 6,97 TOTALE 132.037,41 EC/MSP RS31/12 6,97	6.683,00 6.683,00 4.926,85 4.926,85 1.756,15	138.720,00 138.720,00 136.957,29 136.957,29 1.762,71	
VARIAZIONI: CAPITOLO 2119: DMT 3062 2005 (CS 1.342,00) CAPITOLO 2200: DMT 2000 2005 (CP -3.517,00 CS -3.611,00) DMT 65343 2005 (CP CS 500.000,00) DMT 93454 2005 (CS 670.000,00) DMC 80 2005 (CS -755,00) DMC 180 2005 (CP CS -7.000,00) DMC 17947 2005 (CP CS -500,00) DMC 17967 2005 (CP 85.000,00) DMC 17968 2005 (CP 10.000,00) DMC 17970 2005 (CP 30.000,00) DMC 17971 2005 (CS 65.000,00) DMC 17981 2005 (CP -2.000,00) CAPITOLO 2201: DMT 2000 2005 (CP -10.162,00 CS -10.169,00) DMC 22 2005 (CP CS 20.000,00) DMC 280 2005 (CP CS 24.900,00) DMC 14343 2005 (CP CS 7.000,00) DMC 17923 2005 (CP CS 24.000,00) DMC 17970 2005 (CP 23.000,00)					
					SEGUE

SPESA - CONSUNTIVO PER CAPITOLI			
2005	MINISTERO DELLE ATTIVITA' PRODUTTIVE	3 - IMPRESE	
UNITA' PREVISIONALE/CAPITOLO		RESIDUI	COMPETENZA
NUMERO	DENOMINAZIONE		
CONTINUA			
	DMC 17971 2005 (CS 35.000,00)		
	DMC 17976 2005 (CP CS 2.350,00)		
	DMC 17981 2005 (CP 2.000,00)		
	DMC 143390 2005 (CP CS 20.000,00)		
CAPITOLO 2202:	DMT 803 2005 (CP CS 1.447,00)		
	DMT 31373 2005 (CP CS 5.236,00)		
	DMT 31374 2005 (CS 132.037,00)		

SPESA - CONSUNTIVO PER CAPITOLI					
2005		MINISTERO DELLE ATTIVITA' PRODUTTIVE		3 - IMPRESE	
UNITA' PREVISIONALE/CAPITOLO			RESIDUI	COMPETENZA	CASSA
NUMERO	DENOMINAZIONE				
2203	SPESE PER LITI, ARBITRAGGI, RISARCIMENTI ED ACCESSORI. RIMBORSO DELLE SPESE DI PATROCINIO LEGALE (12.02.03) (SPESE OBBLIGATORIE)	INIZ.	1.083.874,31	33.053,00	33.053,00
		VARIAZ.		2.417.274,00	3.445.804,00
		P. DEF.	1.083.874,31	2.450.327,00	3.478.857,00
		PAGATO	1.028.530,42	1.465.383,87	2.493.914,29
		RIM. PG.	434,26	126.497,32	
		TOTALE	1.028.964,68	1.591.881,19	2.493.914,29
		EC/MSP	54.909,63	858.445,81	984.942,71
		RS31/12	126.931,58		
2204	SPESE PER INFORMAZIONI COMMERCIALI, STUDI, RICERCHE E RILEVAZIONI CONCERNENTI L'ORGANIZZAZIONE DEL COMMERCIO INTERNO. ACQUISTO DI RELATIVE ATTREZZATURE ACCESSORIE, DI MATERIALE SPECIALE D'USO E DI PUBBLICAZIONI TECNICHE. (02.02.10)	INIZ.	46,14	6.323,00	6.323,00
		VARIAZ.		33.731,00	33.727,00
		P. DEF.	46,14	40.054,00	40.050,00
		PAGATO	46,14	38.961,40	39.007,54
		RIM. PG.		1.092,06	
		TOTALE	46,14	40.053,46	39.007,54
		EC/MSP		0,54	1.042,46
		RS31/12	1.092,06		
2209	ACQUISTO DI RIVISTE, GIORNALI ED ALTRE PUBBLICAZIONI (02.01.02)	INIZ.	195,00	1.580,00	1.580,00
		VARIAZ.		530,00	529,00
		P. DEF.	195,00	2.110,00	2.109,00
		PAGATO	192,00	1.274,12	1.466,12
		RIM. PG.		834,85	
		TOTALE	192,00	2.108,97	1.466,12
		EC/MSP	3,00	1,03	642,88
		RS31/12	834,85		
2210	SPESE PER IL FUNZIONAMENTO - COMPRESI I GETTONI DI PRESENZA, I COMPENSI AI COMPONENTI E LE INDENNITA' DI MISSIONE ED IL RIMBORSO SPESE DI TRASPORTO AI MEMBRI ESTRANEI AL MINISTERO - DI CONSIGLI, COMITATI E COMMISSIONI (02.02.13)	INIZ.	7.666,31	19.239,00	19.239,00
		VARIAZ.		-5.033,00	-5.037,00
		P. DEF.	7.666,31	14.206,00	14.202,00
		PAGATO	2.369,98	4.193,62	6.563,60
		RIM. PG.	121,51	583,30	
		TOTALE	2.491,49	4.776,92	6.563,60
		EC/MSP	5.174,82	9.429,08	7.638,40
		RS31/12	704,81		
VARIAZIONI: CAPITOLO 2203: DMT 803 2005 (CP CS 33.091,00) DMT 31373 2005 (CP CS 1.352.293,00) DMT 48025 2005 (CS 1.028.530,00) DMT 73745 2005 (CP CS 201.964,00) DMT 98275 2005 (CP CS 107.292,00) DMT 98281 2005 (CP CS 722.634,00) CAPITOLO 2204: DMT 2000 2005 (CP -4.269,00 CS -4.273,00) DMC 180 2005 (CP CS 7.000,00) DMC 17923 2005 (CP CS 6.500,00) DMC 17935 2005 (CP CS 20.000,00) DMC 17947 2005 (CP CS 4.500,00) CAPITOLO 2209: DMT 2000 2005 (CP -240,00 CS -241,00) DMC 22 2005 (CP CS 120,00) DMC 280 2005 (CP CS 100,00) DMC 14342 2005 (CP CS 350,00) DMC 17923 2005 (CP CS 80,00) DMC 143390 2005 (CP CS 120,00) CAPITOLO 2210: DMT 2000 2005 (CP -5.033,00 CS -5.037,00)					

2005		SPESA - CONSUNTIVO PER CAPITOLI			
MINISTERO DELLE ATTIVITA' PRODUTTIVE		3 - IMPRESE			
UNITA' PREVISIONALE/CAPITOLO		RESIDUI	COMPETENZA	CASSA	
NUMERO	DENOMINAZIONE				
2211	SPESE PER L'ATTUAZIONE DI CORSI DI PREPARAZIONE, FORMAZIONE, AGGIORNAMENTO E PERFEZIONAMENTO DEL PERSONALE. PARTECIPAZIONE ALLE SPESE PER CORSI INDETTI DA ENTI, ISTITUTI ED AMMINISTRAZIONI VARIE (02.02.05)	INIZ.	29.182,72	29.659,00	29.659,00
		VARIAZ.		-7.677,00	21.494,00
		P. DEF.	29.182,72	21.982,00	51.153,00
		PAGATO	26.642,52	5.700,00	32.342,52
		RIM. PG.	2.540,20	16.219,00	
		TOTALE	29.182,72	21.919,00	32.342,52
		EC/MSP		63,00	18.810,48
		RS31/12	18.759,20		
2212	SPESE POSTALI E TELEGRAFICHE (02.02.04) * DELL'IMPORTO EC/MSP DI RESIDUI SONO PERENTI AGLI EFFETTI AMMIN. E. 3154.46	INIZ.	17.379,78	89.513,00	89.513,00
		VARIAZ.		43.942,00	49.558,00
		P. DEF.	17.379,78	133.455,00	139.071,00
		PAGATO	13.850,10	124.434,58	138.284,68
		RIM. PG.	373,64	4.000,00	
		TOTALE	14.223,74	128.434,58	138.284,68
		EC/MSP	3.156,04	5.020,42	786,32
		RS31/12	4.373,64		
2213	FITTO DI LOCALI ED ONERI ACCESSORI (02.02.01) * L'IMPORTO EC/MSP DI RESIDUI E' PERENTE AGLI EFFETTI AMMIN.	INIZ.	925.858,33	2.634.242,00	2.634.242,00
		VARIAZ.		2.751.604,00	2.749.949,00
		P. DEF.	925.858,33	5.385.846,00	5.384.191,00
		PAGATO	771.872,85	5.006.417,70	5.778.290,55
		RIM. PG.		277.283,24	
		TOTALE	771.872,85	5.283.700,94	5.778.290,55
		EC/MSP	153.985,48	102.145,06	+394.099,55
		RS31/12	277.283,24		
2214	MANUTENZIONE, RIPARAZIONE ED ADATTAMENTO DI LOCALI E DEI RELATIVI IMPIANTI (02.02.02) * DELL'IMPORTO EC/MSP DI RESIDUI SONO PERENTI AGLI EFFETTI AMMIN. E. 58.92	INIZ.	482.841,05	42.148,00	42.148,00
		VARIAZ.		211.102,89	377.457,02
		P. DEF.	482.841,05	253.250,89	419.605,02
		PAGATO	275.804,23	130.771,14	406.575,37
		RIM. PG.	205.496,75	114.838,04	
		TOTALE	481.300,98	245.609,18	406.575,37
		EC/MSP	1.540,07	7.641,71	13.029,65
		RS31/12	320.334,79		
VARIAZIONI: CAPITOLO 2211: DMT 2000 2005 (CP -7.677,00 CS -7.689,00) DMT 31374 2005 (CS 29.183,00) CAPITOLO 2212: DMT 2000 2005 (CP -16.107,00 CS -16.116,00) DMT 97084 2005 (CP CS 9.319,00) DMC 22 2005 (CP CS 3.680,00) DMC 280 2005 (CP CS 5.000,00) DMC 14341 2005 (CP CS -4.500,00) DMC 14342 2005 (CP CS -350,00) DMC 17918 2005 (CP CS 20.000,00) DMC 17921 2005 (CP CS 22.000,00) DMC 17948 2005 (CP 4.520,00 CS 10.145,00) DMC 17976 2005 (CP CS -1.650,00) DMC 17977 2005 (CP CS -1.650,00) DMC 143390 2005 (CP CS 3.680,00) CAPITOLO 2213: DMT 805 2005 (CP CS 900.000,00) DMT 2000 2005 (CP -662.696,00 CS -664.351,00) DMT 47937 2005 (CP CS 1.014.300,00) DMT 65343 2005 (CP CS 1.500.000,00)					
					SEGUE

SPESA - CONSUNTIVO PER CAPITOLI			
2005	MINISTERO DELLE ATTIVITA' PRODUTTIVE	3 - IMPRESE	
UNITA' PREVISIONALE/CAPITOLO		RESIDUI	COMPETENZA
NUMERO	DENOMINAZIONE		CASSA
CONTINUA			
CAPITOLO 2214:	DMT 805 2005 (CP CS 100.000,00)		
	DMT 2000 2005 (CP -158.932,00 CS -159.004,00)		
	DMT 65343 2005 (CP CS 500.000,00)		
	DMT 69514 2005 (CP CS 9.960,00)		
	DMC 14343 2005 (CP CS -7.000,00)		
	DMC 17918 2005 (CP -33.544,11 CS -20.000,00)		
	DMC 17921 2005 (CP CS -22.000,00)		
	DMC 17922 2005 (CP CS -7.000,00)		
	DMC 17923 2005 (CP -37.080,00 CS -37.197,98)		
	DMC 17946 2005 (CP CS -30.000,00)		
	DMC 17947 2005 (CP CS -4.500,00)		
	DMC 17970 2005 (CP -98.801,00 CS -801,00)		
	DMC 17971 2005 (CS 55.000,00)		

2005		SPESA - CONSUNTIVO PER CAPITOLI			
		MINISTERO DELLE ATTIVITA' PRODUTTIVE	3 - IMPRESE		
UNITA' PREVISIONALE/CAPITOLO		RESIDUI	COMPETENZA	CASSA	
NUMERO	DENOMINAZIONE				
2215	MANUTENZIONE, NOLEGGIO ED ESERCIZIO DI MEZZI DI TRASPORTO (02.02.02)	INIZ.	7.929,89	12.117,00	12.117,00
		VARIAZ.		26.995,00	26.987,00
		P. DEF.	7.929,89	39.112,00	39.104,00
		PAGATO	7.929,89	28.735,21	36.665,10
		RIM. PG.		10.376,79	
		TOTALE	7.929,89	39.112,00	36.665,10
		EC/MSP RS31/12			
2216	SPESE PER IL FUNZIONAMENTO DEL CONSIGLIO NAZIONALE CERAMICO (02.02.08) * L'IMPORTO EC/MSP DI RESIDUI E' PERENTE AGLI EFFETTI AMMIN.	INIZ.	459,87	4.193,00	4.193,00
		VARIAZ.		-1.344,00	-1.345,00
		P. DEF.	459,87	2.849,00	2.848,00
		PAGATO			
		RIM. PG.	59,87	2.848,20	
		TOTALE	59,87	2.848,20	
		EC/MSP RS31/12	400,00	0,80	2.848,00
2217	SPESE PER IL FUNZIONAMENTO DEL SERVIZIO CENTRALE PER LA PICCOLA INDUSTRIA E L'ARTIGIANATO PER L'ATTIVITA' DI RILEVAZIONE ED ANALISI DELLO SVILUPPO ECONOMICO, FINANZIARIO E PRODUTTIVO DELLE PICCOLE IMPRESE. (02.02.10)	INIZ.	1.712,51	8.216,00	8.216,00
		VARIAZ.		-1.865,00	-1.866,00
		P. DEF.	1.712,51	6.351,00	6.350,00
		PAGATO	1.414,81	4.934,87	6.349,68
		RIM. PG.		1.411,34	
		TOTALE	1.414,81	6.346,21	6.349,68
		EC/MSP RS31/12	297,70	4,79	0,32
2218	FABBRICAZIONE E RINNOVAZIONE DI PUNZONI-TIPO OCCORRENTI PER IL MARCHIO DELLE CANNE DELLE ARMI DA FUOCO PORTATILI (02.01.01) * L'IMPORTO EC/MSP DI RESIDUI E' PERENTE AGLI EFFETTI AMMIN.	INIZ.	7.638,53	6.849,00	6.849,00
		VARIAZ.		-84,00	-84,00
		P. DEF.	7.638,53	6.765,00	6.765,00
		PAGATO	6.660,00		6.660,00
		RIM. PG.		6.588,00	
		TOTALE	6.660,00	6.588,00	6.660,00
		EC/MSP RS31/12	978,53	177,00	105,00
VARIAZIONI: CAPITOLO 2215: DMT 2000 2005 (CP -9.405,00 CS -9.413,00) DMC 22 2005 (CP CS 6.200,00) DMC 14341 2005 (CP CS 4.500,00) DMC 17922 2005 (CP CS 7.000,00) DMC 17923 2005 (CP CS 6.500,00) DMC 17933 2005 (CP CS 6.000,00) DMC 143390 2005 (CP CS 6.200,00) CAPITOLO 2216: DMT 2000 2005 (CP -1.344,00 CS -1.345,00) CAPITOLO 2217: DMT 2000 2005 (CP -1.865,00 CS -1.866,00) CAPITOLO 2218: DMT 2000 2005 (CP CS -84,00)					

SPESA - CONSUNTIVO PER CAPITOLI						
2005	MINISTERO DELLE ATTIVITA' PRODUTTIVE		3 - IMPRESE			
UNITA' PREVISIONALE/CAPITOLO			RESIDUI	COMPETENZA	CASSA	
NUMERO	DENOMINAZIONE					
2219	ACQUISTO, INSTALLAZIONE, NOLEGGIO, GESTIONE E MANUTENZIONE DI MACCHINE ELETTRICHE E DI RIPRODUZIONE GRAFICA PER IL SISTEMA INFORMATIVO COMUNITARIO (02.01.01)	INIZ. VARIAZ. P. DEF. PAGATO RIM. PG. TOTALE EC/MSP RS31/12	1.485,00 1.485,00 1.485,00 1.485,00 1.563,50	4.742,00 -719,00 4.023,00 2.441,14 1.563,50 4.004,64 18,36	4.742,00 -719,00 4.023,00 3.926,14 3.926,14 96,86	
2220	SPESE PER ACQUISTO DI PUBBLICAZIONI SCIENTIFICHE, PER RILEGATURE INERENTI ALLA RACCOLTA DI ATTI RISERVATI, PER TRADUZIONI, STUDI E LAVORI NELL'INTERESSE DEL SERVIZIO BREVETTI PER INVENZIONI, MODELLI E MARCHI (02.01.01)	INIZ. VARIAZ. P. DEF. PAGATO RIM. PG. TOTALE EC/MSP RS31/12	4.144,22 4.144,22 295,00 1.052,22 1.347,22 2.797,00 4.517,84	5.268,00 -1.688,00 3.580,00 295,00 3.465,62 3.465,62 114,38	5.268,00 2.723,00 7.991,00 295,00 295,00 7.696,00	
*	L'IMPORTO EC/MSP DI RESIDUI E' PERENTE AGLI EFFETTI AMMIN.					
2221	SPESE PER L' ACQUISTO, IL NOLEGGIO, LA LICENZA D' USO E LA RIPARAZIONE DI APPARECCHI FOTOGRAFICI E DI RIPRODUZIONE, DI DISPOSITIVI AUTOMATICI PER LA MEMORIZZAZIONE E LA GESTIONE DI DOCUMENTI ED INFORMAZIONI E PER L' ACQUISTO DI CARTA, DI SUPPORTI ED ALTRI MATERIALI PER IL FISSAGGIO E PER LA DISTRIBUZIONE DELLE IMMAGINI E DELLE INFORMAZIONI, NONCHE' PER LA RILEGATURA DI DOCUMENTI CARTACEI, LE LICENZE D' USO E LO SVILUPPO DI STRUMENTI SOFTWARE E L'ASSISTENZA SPECIALISTICA PER LA GESTIONE DEL SISTEMA INFORMATICO BREVETTUALE. (02.01.01)	INIZ. VARIAZ. P. DEF. PAGATO RIM. PG. TOTALE EC/MSP RS31/12	8.882,28 8.882,28 8.529,85 36.200,00 8.529,85 352,43 36.200,00	23.000,00 30.000,00 53.000,00 16.666,66 36.200,00 52.866,66 133,34	23.000,00 38.869,00 61.869,00 25.196,51 25.196,51 36.672,49	
*	L'IMPORTO EC/MSP DI RESIDUI E' PERENTE AGLI EFFETTI AMMIN.					
VARIAZIONI: CAPITOLO 2219: DMT 2000 2005 (CP CS -719,00) CAPITOLO 2220: DMT 2000 2005 (CP -1.688,00 CS -1.691,00) DMT 93454 2005 (CS 4.414,00) CAPITOLO 2221: DMT 2000 2005 (CS -13,00) DMT 93454 2005 (CS 8.882,00) DMC 17946 2005 (CP CS 30.000,00)						

2005		SPESA - CONSUNTIVO PER CAPITOLI			
		MINISTERO DELLE ATTIVITA' PRODUTTIVE	3 - IMPRESE		
UNITA' PREVISIONALE/CAPITOLO		RESIDUI	COMPETENZA	CASSA	
NUMERO	DENOMINAZIONE				
2222	SPESE PER IL FUNZIONAMENTO DELLA COMMISSIONE SUI RICORSI CONTRO I PROVVEDIMENTI DELL'UFFICIO CENTRALE BREVETTI (02.02.08)	INIZ. 127.088,22 VARIAZ. P. DEF. 127.088,22 PAGATO 127.057,24 RIM. PG. 28,49 TOTALE 127.085,73 EC/MSP 2,49 RS31/12 63.572,60	50.000,00 13.544,11 63.544,11 63.544,11 63.544,11	50.000,00 77.058,00 127.058,00 127.057,24	
2223	SPESE RELATIVE AI RICORSI PROPOSTI DINANZI ALLA COMMISSIONE INCARICATA DEL CONTENZIOSO RELATIVO AI PROVVEDIMENTI DELL'UFFICIO CENTRALE BREVETTI PER INVENZIONI, MODELLI E MARCHI (02.02.08)	INIZ. VARIAZ. P. DEF. PAGATO RIM. PG. TOTALE EC/MSP RS31/12	2.408,00 -772,00 1.636,00 1.636,00 1.636,00	2.408,00 -772,00 1.636,00 1.636,00	
2224	SPESE PER L'ACQUISTO DI MATERIALI, PROGRAMMI E PUBBLICAZIONI PER LA EFFETTUAZIONE DI TRADUZIONI, STUDI E LAVORI E PER LA REGISTRAZIONE DELLE TOPOGRAFIE DEI PRODOTTI A SEMICONDUZIONE. (02.01.01)	INIZ. 7.099,20 VARIAZ. P. DEF. 7.099,20 PAGATO 7.099,20 RIM. PG. 1.174,00 TOTALE 7.099,20 EC/MSP 6,00 RS31/12 1.174,00	5.268,00 -1.688,00 3.580,00 2.400,00 1.174,00 3.574,00 6,00	5.268,00 5.409,00 10.677,00 9.499,20 9.499,20 1.177,80	
2225	SPESE, A CARICO DELLE IMPRESE INTERESSATE, PER L'ACCERTAMENTO DELLA REALIZZAZIONE ED EVENTUALE ENTRATA IN FUNZIONE DEGLI IMPIANTI PER I QUALI SONO STATE CHIESTE LE AGEVOLAZIONI FINANZIARIE RELATIVE AL COORDINAMENTO DELLA POLITICA INDUSTRIALE, ALLA RISTRUTTURAZIONE, ALLA RICONVERSIONE E ALLO SVILUPPO DEL SETTORE, NONCHE' AGLI INTERVENTI PER I SETTORI DELL'ECONOMIA DI RILEVANZA NAZIONALE. (02.02.13)	INIZ. 31.553,59 VARIAZ. P. DEF. 31.553,59 PAGATO RIM. PG. 24.237,89 TOTALE 24.237,89 EC/MSP 7.315,70 RS31/12 24.237,89	1.301,00 -416,00 885,00 885,00	1.301,00 -417,00 884,00 884,00	
*	L'IMPORTO EC/MSP DI RESIDUI E' PERENTE AGLI EFFETTI AMMIN.				
VARIAZIONI: CAPITOLO 2222: DMT 2000 2005 (CS -30,00) DMT 93454 2005 (CS 77.088,00) DMC 17918 2005 (CP 13.544,11) CAPITOLO 2223: DMT 2000 2005 (CP CS -772,00) CAPITOLO 2224: DMT 2000 2005 (CP -1.688,00 CS -1.690,00) DMT 93454 2005 (CS 7.099,00) CAPITOLO 2225: DMT 2000 2005 (CP -416,00 CS -417,00)					

SPESA - CONSUNTIVO PER CAPITOLI					
2005	MINISTERO DELLE ATTIVITA' PRODUTTIVE		3 - IMPRESE		
UNITA' PREVISIONALE/CAPITOLO		RESIDUI	COMPETENZA	CASSA	
NUMERO	DENOMINAZIONE				
2226	SPESE PER IL FUNZIONAMENTO DEGLI UFFICI PERIFERICI PREPOSTI ALLA GESTIONE DELLE ATTIVITA' DELLA SOPPRESSA AGENZIA PER LA PROMOZIONE DELLO SVILUPPO DEL MEZZOGIORNO, COMPRESSE LE SPESE DI UFFICIO, PER LA FORNITURA, NOLEGGIO, MANUTENZIONE E RIPARAZIONE DI MACCHINE E DI MOBILI DA UFFICIO, PER IL CONSUMO DI PUBBLICHE UTENZE, PER LA PULIZIA E PER I LAVORI DI ADATTAMENTO E MANUTENZIONE DEI LOCALI. (02.02.02)	INIZ.	3.183,73	64.871,00	64.871,00
		VARIAZ.		71.464,00	71.460,00
		P. DEF.	3.183,73	136.335,00	136.331,00
		PAGATO	3.183,73	129.550,21	132.733,94
		RIM. PG.		1.325,00	
		TOTALE	3.183,73	130.875,21	132.733,94
		EC/MSP		5.459,79	3.597,06
		RS31/12	1.325,00		
2227	SPESE PER LO SVOLGIMENTO DELLE ATTIVITA' CONNESSE ALLE AGEVOLAZIONI A FAVORE DELLE PICCOLE E MEDIE IMPRESE (02.02.08)	INIZ.		651,00	651,00
		VARIAZ.		-649,00	-649,00
		P. DEF.		2,00	2,00
		PAGATO			
		RIM. PG.			
		TOTALE			
	EC/MSP		2,00	2,00	
	RS31/12				
2228	SPESE CONNESSE ALLO SVOLGIMENTO DELLE ATTIVITA' DI INFORMAZIONE E MONITORAGGIO DEGLI EFFETTI DEI PROVVEDIMENTI DI SOSTEGNO ALLE ATTIVITA' ECONOMICHE E PRODUTTIVE DA AFFIDARE AD ESPERTI O A SOCIETA' SPECIALIZZATE MEDIANTE APPOSITI CONTRATTI, COMPRESSE LE SPESE DI FUNZIONAMENTO E DI ACQUISTO DI STRUMENTI TECNICI INFORMATICI (02.02.10)	INIZ.	179.925,71	500.000,00	500.000,00
		VARIAZ.		48.341,00	47.923,37
		P. DEF.	179.925,71	548.341,00	547.923,37
		PAGATO	62.665,00	163.838,43	226.503,43
		RIM. PG.	40.855,57	123.619,69	
		TOTALE	103.520,57	287.458,12	226.503,43
*	DELL'IMPORTO EC/MSP DI RESIDUI SONO PERENTI AGLI EFFETTI AMMIN. E. 76405.08	EC/MSP	76.405,14	260.882,88	321.419,94
		RS31/12	164.475,26		
2229	SPESE DI RAPPRESENTANZA E DI OSPITALITA' (02.02.07)	INIZ.		352,00	352,00
		VARIAZ.		1.371,00	1.370,00
		P. DEF.		1.723,00	1.722,00
		PAGATO		581,68	581,68
		RIM. PG.			
		TOTALE		581,68	581,68
		EC/MSP		1.141,32	1.140,32
		RS31/12			

VARIAZIONI:

CAPITOLO 2226:	DMT	2000 2005	(CP -6.246,00 CS -6.250,00)
	DMT	65343 2005	(CP CS 80.000,00)
	DMC	17980 2005	(CP CS -2.290,00)
CAPITOLO 2227:	DMT	2000 2005	(CP CS -209,00)
	DMC	17980 2005	(CP CS -440,00)
CAPITOLO 2228:	DMT	2000 2005	(CS -162,00)
	DMT	69505 2005	(CP CS 48.341,00)
	DMC	17930 2005	(CS -255,63)
CAPITOLO 2229:	DMT	2000 2005	(CP -629,00 CS -630,00)
	DMC	150 2005	(CP CS 2.000,00)

SPESA - CONSUNTIVO PER CAPITOLI					
2005	MINISTERO DELLE ATTIVITA' PRODUTTIVE		3 - IMPRESE		
UNITA' PREVISIONALE/CAPITOLO		RESIDUI	COMPETENZA	CASSA	
NUMERO	DENOMINAZIONE				
2230	ACQUISTO, ESERCIZIO E MANUTENZIONE DI MACCHINARIO SPECIALE (02.02.01)	INIZ.		1.760,00	1.760,00
		VARIAZ.		-1.264,00	-1.421,31
		P. DEF.		496,00	338,69
		PAGATO			
		RIM. PG.			
		TOTALE			
		EC/MSP		496,00	338,69
		RS31/12			
2231	SPESE PER ATTIVITA' DI INDAGINE, DI STUDI, DI DOCUMENTAZIONE E DI PROGRAMMAZIONE. (02.02.10)	INIZ.	6.109,84	7.000,00	7.000,00
		VARIAZ.			-2,00
		P. DEF.	6.109,84	7.000,00	6.998,00
		PAGATO	1.881,90	2.659,85	4.541,75
		RIM. PG.	4.227,94	4.000,00	
		TOTALE	6.109,84	6.659,85	4.541,75
		EC/MSP		340,15	2.456,25
		RS31/12	8.227,94		
2232	SPESE DI PUBBLICITA' (02.02.07) (PER MEMORIA)	INIZ.			
		VARIAZ.			
		P. DEF.			
		PAGATO			
		RIM. PG.			
		TOTALE			
		EC/MSP			
		RS31/12			
2233	SPESE DI COPIA, STAMPA, CARTA BOLLATA, REGISTRAZIONE E VARIE INERENTI AI CONTRATTI STIPULATI DALL'AMMINISTRAZIONE. (02.01.01) (PER MEMORIA)	INIZ.			
		VARIAZ.			
		P. DEF.			
		PAGATO			
		RIM. PG.			
		TOTALE			
		EC/MSP			
		RS31/12			

VARIAZIONI:
 CAPITOLO 2230: DMT 2000 2005 (CP CS -564,00)
 DMC 17925 2005 (CS -157,31)
 DMC 17976 2005 (CP CS -700,00)
 CAPITOLO 2231: DMT 2000 2005 (CS -2,00)

SPESA - CONSUNTIVO PER CAPITOLI					
2005	MINISTERO DELLE ATTIVITA' PRODUTTIVE		3 - IMPRESE		
UNITA' PREVISIONALE/CAPITOLO		RESIDUI	COMPETENZA	CASSA	
NUMERO	DENOMINAZIONE				
2234	ELABORAZIONE, ANALISI E STUDIO NEI SETTORI DELLE ATTIVITA' PRODUTTIVE - COMPRESSE LE SPESE DI FUNZIONAMENTO DEL NUCLEO DI ESPERTI PER LA POLITICA INDUSTRIALE E DELLA RELATIVA STRUTTURA DI SUPPORTO - E COORDINAMENTO DEGLI INTERVENTI NEI SETTORI AERONAUTICO ED ELETTRONICO. (02.02.10)	INIZ. VARIAZ. P. DEF. PAGATO RIM. PG. TOTALE	1.551.479,05 1.551.479,05 1.374.437,48 102.757,70 1.477.195,18	2.065.828,00 2.065.828,00 785.851,56 1.279.967,83 2.065.819,39	2.065.828,00 99.700,00 2.165.528,00 2.160.289,04 2.160.289,04
*	DELL'IMPORTO EC/MSP DI RESIDUI SONO PERENTI AGLI EFFETTI AMMIN. E. 54000	EC/MSP RS31/12	74.283,87 1.382.725,53	8,61	5.238,96
2235	FITTI FIGURATIVI RELATIVI AGLI IMMOBILI DI PROPRIETA' PUBBLICA IN USO GRATUITO ALL'AMMINISTRAZIONE (02.03.01)	INIZ. VARIAZ. P. DEF. PAGATO RIM. PG. TOTALE EC/MSP RS31/12	 4.938,00 -1.582,00 3.356,00 3.354,27 3.354,27 1,73	 4.938,00 -1.582,00 3.355,00 3.354,27 3.354,27 0,73	 4.938,00 -1.583,00 3.355,00 3.354,27 3.354,27 0,73
2237	SPESE RELATIVE ALLA VIGILANZA SULLE SOCIETA' COOPERATIVE E LORO CONSORZI NONCHE' SUGLI ENTI MUTUALISTICI DI CUI ALL'ARTICOLO 2512 C.C. E SPESE AD ESSA COMUNQUE CONNESSE: SPESE PER NOTIFICA E RISCOSSIONE CONTRIBUTI. FORMAZIONE DEL PERSONALE PER L'ESECUZIONE DELLA VIGILANZA. SPESE DI FUNZIONAMENTO DELLE COMMISSIONI PROVINCIALI DI VIGILANZA SULLE COOPERATIVE E LORO CONSORZI. COMPENSO E RIMBORSO SPESE AI COMMISSARI LIQUIDATORI ED AI COMMISSARI GOVERNATIVI DI SOCIETA' COOPERATIVE. (02.02.14)	INIZ. VARIAZ. P. DEF. PAGATO RIM. PG. TOTALE EC/MSP RS31/12	2.769.485,45 2.769.485,45 2.644.474,61 76.963,48 2.721.438,09 48.047,36 2.417.395,23	12.034,00 6.957.671,00 6.969.705,00 3.484.543,28 2.340.431,75 5.824.975,03 1.144.729,97	12.034,00 7.956.566,00 7.968.600,00 6.129.017,89 6.129.017,89 6.129.017,89 1.839.582,11
*	DELL'IMPORTO EC/MSP DI RESIDUI SONO PERENTI AGLI EFFETTI AMMIN. E. 29468.9				
VARIAZIONI: CAPITOLO 2234: DMT 2000 2005 (CS -300,00) DMC 17964 2005 (CS 100.000,00) CAPITOLO 2235: DMT 2000 2005 (CP -1.582,00 CS -1.583,00) CAPITOLO 2237: DMT 2000 2005 (CP -1.861.530,00 CS -1.862.635,00) DMT 24179 2005 (CP CS 300.000,00) DMT 35777 2005 (CP CS 248.994,00) DMT 48025 2005 (CS 1.000.000,00) DMT 82585 2005 (CP CS 8.270.207,00)					

SPESA - CONSUNTIVO PER CAPITOLI					
2005	MINISTERO DELLE ATTIVITA' PRODUTTIVE		3 - IMPRESE		
UNITA' PREVISIONALE/CAPITOLO		RESIDUI	COMPETENZA	CASSA	
NUMERO	DENOMINAZIONE				
2238	SPESE RELATIVE ALLA TENUTA DELL'ALBO NAZIONALE DELLE SOCIETA' COOPERATIVE EDILIZIE DI ABITAZIONE E DEI LORO CONSORZI, NONCHE' SPESE PER IL FUNZIONAMENTO DEL RELATIVO COMITATO E DELL'UFFICIO PER L'AMMINISTRAZIONE DEL COMITATO STESSO IVI COMPRESSE QUELLE PER LA RETRIBUZIONE DEL PERSONALE ASSUNTO CON CONTRATTO DI DIRITTO PRIVATO A TEMPO DETERMINATO. (02.01.01)	INIZ. VARIAZ. P. DEF. PAGATO RIM. PG. TOTALE EC/MSP RS31/12		1.699,00 1.699,00 1.364,40 1.364,40 334,60	1.698,00 1.698,00 1.698,00
2239	SPESE DI COPIA, STAMPA, CARTA BOLLATA, REGISTRAZIONE E VARIE, INERENTI AI CONTRATTI STIPULATI DALL'AMMINISTRAZIONE (02.01.01) (PER MEMORIA)	INIZ. VARIAZ. P. DEF. PAGATO RIM. PG. TOTALE EC/MSP RS31/12	1.364,40		
2240	SPESE PER L'ORGANIZZAZIONE E LA PARTECIPAZIONE A CONVEGNI, CONGRESSI, MOSTRE E AD ALTRE MANIFESTAZIONI IN MATERIA DI LAVORO, PREVIDENZA E SICUREZZA SOCIALE (02.02.07)	INIZ. VARIAZ. P. DEF. PAGATO RIM. PG. TOTALE EC/MSP RS31/12		847,00 -271,00 576,00 576,00	847,00 -272,00 575,00
2241	SPESE PER IL RILASCIO DI DOCUMENTI MEDIANTE APPARECCHI DI RIPRODUZIONE (02.01.01) (PER MEMORIA)	INIZ. VARIAZ. P. DEF. PAGATO RIM. PG. TOTALE EC/MSP RS31/12			
VARIAZIONI: CAPITOLO 2238: DMT 2000 2005 (CP -801,00 CS -802,00) DMT 82585 2005 (CP CS 2.500,00) CAPITOLO 2240: DMT 2000 2005 (CP -271,00 CS -272,00)					

SPESA - CONSUNTIVO PER CAPITOLI					
2005	MINISTERO DELLE ATTIVITA' PRODUTTIVE		3 - IMPRESE		
UNITA' PREVISIONALE/CAPITOLO		RESIDUI	COMPETENZA	CASSA	
NUMERO	DENOMINAZIONE				
2242	SPESE PER IL FUNZIONAMENTO DELLE ATTIVITA' DELL' ISPETTORATO TECNICO CONCERNENTI L' ATTIVITA' AUTORIZZATIVA PER LA CERTIFICAZIONE CE, NONCHE' LA CONNESSA ATTIVITA' DI CONTROLLO PREVENTIVO E SUCCESSIVO. (02.02.14)	INIZ. VARIAZ. P. DEF. PAGATO RIM. PG. TOTALE EC/MSP RS31/12	665.000,00 665.000,00 346.998,19 318.000,00 664.998,19 1,81 380.601,81	 123.111,00 123.111,00 500,00 62.601,81 63.101,81 60.009,19	525.788,00 525.788,00 347.498,19 347.498,19 178.289,81
2243	SPESE PER IL FUNZIONAMENTO DEL PUNTO DI CONTATTO NAZIONALE OCSE (02.02.07) * L'IMPORTO EC/MSP DI RESIDUI E' PERENTE AGLI EFFETTI AMMIN.	INIZ. VARIAZ. P. DEF. PAGATO RIM. PG. TOTALE EC/MSP RS31/12	664.221,16 664.221,16 533.444,30 129.600,00 663.044,30 1.176,86 698.516,94	720.000,00 720.000,00 144.459,42 568.916,94 713.376,36 6.623,64	720.000,00 -96,00 719.904,00 677.903,72 677.903,72 42.000,28
2244	SPESE PER IL FUNZIONAMENTO - COMPRESO IL COMPENSO, L'INDENNITA' ED IL RIMBORSO SPESE DI MISSIONE AL COMMISSARIO AD ACTA - DELLA STRUTTURA DI SUPPORTO PER IL COMPLETAMENTO DEGLI INTERVENTI INFRASTRUTTURALI NELLE AREE COLPITE DAGLI EVENTI SISMICI NEGLI ANNI 1980-81 (02.02.10) * L'IMPORTO EC/MSP DI RESIDUI E' PERENTE AGLI EFFETTI AMMIN. Informatica di servizio	INIZ. VARIAZ. P. DEF. PAGATO RIM. PG. TOTALE EC/MSP RS31/12	90.347,03 90.347,03 51.753,62 18.532,85 70.286,47 20.060,56 79.026,80	 300.000,00 300.000,00 82.882,22 60.493,95 143.376,17 156.623,83	299.891,00 299.891,00 134.635,84 134.635,84 165.255,16
2250	SPESE PER LA GESTIONE ED IL FUNZIONAMENTO DEL SISTEMA INFORMATIVO (02.02.01) * DELL'IMPORTO EC/MSP DI RESIDUI SONO PERENTI AGLI EFFETTI AMMIN. E. 772.29	INIZ. VARIAZ. P. DEF. PAGATO RIM. PG. TOTALE EC/MSP RS31/12	613.301,36 613.301,36 556.598,38 39.034,26 595.632,64 17.668,72 234.445,57	269.800,00 -45.013,00 224.787,00 28.937,82 195.411,31 224.349,13 437,87	269.799,00 389.309,00 659.108,00 585.536,20 585.536,20 73.571,80
VARIAZIONI: CAPITOLO 2242: DMT 2000 2005 (CP -62.407,00 CS -62.460,00) DMT 43283 2005 (CP CS 138.940,00) DMT 65981 2005 (CP CS 55.806,00) DMC 17944 2005 (CP CS -6.498,00) DMC 17979 2005 (CP -2.730,00) L.ASS. 233 2005 (CS 400.000,00) CAPITOLO 2243: DMT 2000 2005 (CS -96,00) CAPITOLO 2244: DMT 2000 2005 (CS -109,00) DMT 72991 2005 (CP CS 300.000,00) CAPITOLO 2250: DMT 29 2005 (CS 286.339,00) DMT 2000 2005 (CP -75.013,00 CS -71.652,00) DMT 48025 2005 (CS 100.000,00) DMT 93454 2005 (CS 44.622,00) DMC 29 2005 (CP CS 30.000,00)					

SPESA - CONSUNTIVO PER CAPITOLI					
2005	MINISTERO DELLE ATTIVITA' PRODUTTIVE		3 - IMPRESE		
UNITA' PREVISIONALE/CAPITOLO		RESIDUI	COMPETENZA	CASSA	
NUMERO	DENOMINAZIONE				
2251	SPESE PER L'ACQUISTO, IL NOLEGGIO, LA MANUTENZIONE E FUNZIONAMENTO DEL SERVIZIO DI ELABORAZIONE E TRASMISSIONE DATI (02.02.02)	INIZ. 18.023,75 VARIAZ. P. DEF. 18.023,75 PAGATO 16.591,12 RIM. PG. 850,38 TOTALE 17.441,50 EC/MSP 582,25 RS31/12 8.798,37	9.497,00 169,00 9.666,00 1.717,89 7.947,99 9.665,88 0,12	9.497,00 12.377,00 21.874,00 18.309,01 18.309,01 3.564,99	
*	DELL'IMPORTO EC/MSP DI RESIDUI SONO PERENTI AGLI EFFETTI AMMIN. E. 582.12				
3.1.2 - INTERVENTI					
3.1.2.1	Camere di commercio, industria e artigianato				
2260	SOMMA DA EROGARSI A CURA DEL COMMISSARIO DEL GOVERNO NELLA REGIONE FRIULI-VENEZIA GIULIA PER INTERVENTI DI CARATTERE STRAORDINARIO IN FAVORE DI MANIFESTAZIONI FIERISTICHE (04.02.01)	INIZ. VARIAZ. P. DEF. PAGATO RIM. PG. TOTALE EC/MSP RS31/12	206.583,00 15.494,00 222.077,00 15.492,42 15.492,42 15.492,42 206.584,58	206.583,00 15.494,00 222.077,00 15.492,42 15.492,42 15.492,42 206.584,58	
2261	SPESE PER L' ISTITUZIONE ED IL FUNZIONAMENTO DEL REGISTRO INFORMATICO DEGLI ADEMPIMENTI AMMINISTRATIVI PER LE IMPRESE. (02.02.01)	INIZ. 774.685,50 VARIAZ. P. DEF. 774.685,50 PAGATO RIM. PG. 516.457,00 TOTALE 516.457,00 EC/MSP 258.228,50 RS31/12 1.032.914,00	516.457,00 516.457,00 516.457,00 516.457,00	516.457,00 516.457,00 516.457,00 516.457,00	516.457,00
*	L'IMPORTO EC/MSP DI RESIDUI E' PERENTE AGLI EFFETTI AMMIN.				
VARIAZIONI: CAPITOLO 2251: DMT 29 2005 (CS 11.650,00) DMT 2000 2005 (CP -1.481,00 CS -923,00) DMC 17977 2005 (CP CS 1.650,00) CAPITOLO 2260: DMT 46797 2005 (CP CS 15.494,00)					

SPESA - CONSUNTIVO PER CAPITOLI					
2005	MINISTERO DELLE ATTIVITA' PRODUTTIVE		3 - IMPRESE		
UNITA' PREVISIONALE/CAPITOLO		RESIDUI	COMPETENZA	CASSA	
NUMERO	DENOMINAZIONE				
3.1.2.2	Ente Nazionale Italiano per il Turismo				
2270	CONTRIBUTO PER LE SPESE DI FUNZIONAMENTO E PER LO SVOLGIMENTO DELL'ATTIVITA' ISTITUZIONALE DELL'ENTE NAZIONALE ITALIANO PER IL TURISMO. (04.01.02)	INIZ. VARIAZ. P. DEF. PAGATO RIM. PG. TOTALE EC/MSP RS31/12		23.158.000,00 19.655.930,00 42.813.930,00 42.813.930,00 42.813.930,00 42.813.930,00	23.158.000,00 19.655.930,00 42.813.930,00 42.813.930,00 42.813.930,00
3.1.2.3	Autorita' garante della concorrenza e del mercato				
2275	SOMME DA EROGARE PER IL FUNZIONAMENTO DELL'AUTORITA' GARANTE DELLA CONCORRENZA E DEL MERCATO. (04.01.02)	INIZ. VARIAZ. P. DEF. PAGATO RIM. PG. TOTALE EC/MSP RS31/12		22.667.000,00 4.663.225,00 27.330.225,00 27.327.000,00 27.327.000,00 3.225,00	22.667.000,00 4.663.225,00 27.330.225,00 27.327.000,00 27.327.000,00 3.225,00
3.1.2.4	Contributi ad enti ed altri organismi				
2280	SOMMA DA EROGARE A ENTI, ISTITUTI, ASSOCIAZIONI, FONDAZIONI ED ALTRI ORGANISMI (06.02.00) * DELL'IMPORTO EC/MSP DI RESIDUI SONO PERENTI AGLI EFFETTI AMMIN. E. 171019.67	INIZ. VARIAZ. P. DEF. PAGATO RIM. PG. TOTALE EC/MSP RS31/12	16.330.517,24 16.330.517,24 12.149.791,78 1.989.707,02 14.139.498,80 2.191.018,44 16.249.181,71	30.159.000,00 -448.087,00 29.710.913,00 15.274.120,81 14.259.474,69 177.317,50	30.159.000,00 -448.087,00 29.710.913,00 27.423.912,59 27.423.912,59 2.287.000,41
VARIAZIONI: CAPITOLO 2270: DMT 999 2005 (CP CS -344.070,00) DMT 157622 2005 (CP CS 20.000.000,00) CAPITOLO 2275: DMT 999 2005 (CP CS -336.775,00) DMT 46420 2005 (CP CS 5.000.000,00) CAPITOLO 2280: DMT 999 2005 (CP CS -448.087,00)					

SPESA - CONSUNTIVO PER CAPITOLI					
2005	MINISTERO DELLE ATTIVITA' PRODUTTIVE		3 - IMPRESE		
UNITA' PREVISIONALE/CAPITOLO		RESIDUI	COMPETENZA	CASSA	
NUMERO	DENOMINAZIONE				
3.1.2.5	Organismi nazionali di normalizzazione				
2285	CONTRIBUTO ANNUO FORFETTARIO AGLI ORGANISMI DI NORMALIZZAZIONE ITALIANI (05.03.02)	INIZ.	279.167,73		
		VARIAZ.		5.126.402,00	5.126.402,00
		P. DEF.	279.167,73	5.126.402,00	5.126.402,00
*	L'IMPORTO EC/MSP DI RESIDUI E' PERENTE AGLI EFFETTI AMMIN.	PAGATO		5.023.873,96	5.023.873,96
		RIM. PG.	84.503,15	102.528,04	
		TOTALE	84.503,15	5.126.402,00	5.023.873,96
		EC/MSP	194.664,58		102.528,04
		RS31/12	187.031,19		
3.1.2.6	Club Alpino Italiano				
2290	CONTRIBUTO ANNUO A FAVORE DEL CLUB ALPINO ITALIANO (05.03.02)	INIZ.	5,16	981.268,00	981.268,00
		VARIAZ.			
		P. DEF.	5,16	981.268,00	981.268,00
		PAGATO		981.261,28	981.261,28
		RIM. PG.	5,16	6,72	
		TOTALE	5,16	981.268,00	981.261,28
		EC/MSP			6,72
		RS31/12	11,88		
2291	CONTRIBUTO ANNUO AL CLUB ALPINO ITALIANO PER L'ASSICURAZIONE DEI VOLONTARI DEL CORPO NAZIONALE DEL SOCCORSO ALPINO E SPELEOLOGICO E PER LA REALIZZAZIONE E GESTIONE DI UN CENTRO DI COORDINAMENTO DELLE ATTIVITA' DEL CORPO STESSO. (05.03.02)	INIZ.	5,16	449.446,00	449.446,00
		VARIAZ.			
		P. DEF.	5,16	449.446,00	449.446,00
		PAGATO		449.439,28	449.439,28
		RIM. PG.	5,16	6,72	
		TOTALE	5,16	449.446,00	449.439,28
		EC/MSP			6,72
		RS31/12	11,88		
VARIAZIONI: CAPITOLO 2285: DMT 35766 2005 (CP CS 5.126.402,00)					

SPESA - CONSUNTIVO PER CAPITOLI					
2005	MINISTERO DELLE ATTIVITA' PRODUTTIVE		3 - IMPRESE		
UNITA' PREVISIONALE/CAPITOLO			RESIDUI	COMPETENZA	CASSA
NUMERO	DENOMINAZIONE				
2292	CONTRIBUTO ANNUO A FAVORE DEL CLUB ALPINO ITALIANO PER LE ATTIVITA' DEL CORPO NAZIONALE DEL SOCCORSO ALPINO E SPELEOLOGICO (05.03.02)	INIZ. VARIAZ. P. DEF. PAGATO RIM. PG. TOTALE EC/MSP RS31/12	350.005,16 350.005,16 349.998,71 5,16 350.003,87 1,29 10,07	963.166,00 963.166,00 963.159,28 4,91 963.164,19 1,81	963.166,00 350.000,00 1.313.166,00 1.313.157,99 1.313.157,99 8,01
3.1.2.7	Cooperative e loro consorzi				
2300	SPESA PER INIZIATIVE INTESE A FAVORIRE LO SVILUPPO DELLA COOPERAZIONE E LA DIFFUSIONE DEI PRINCIPI COOPERATIVI, ANCHE ATTRAVERSO CORSI PER COOPERATORI, NONCHE' PER LA QUALIFICAZIONE DEI DIRIGENTI DI COOPERATIVE E IL PAGAMENTO DI COMPENSI E DIRITTI DI AUTORE PER PUBBLICAZIONI EDITE DAL MINISTERO A SCOPO DI DIVULGAZIONE DEL MOVIMENTO COOPERATIVO. (02.02.14)	INIZ. VARIAZ. P. DEF. PAGATO RIM. PG. TOTALE EC/MSP RS31/12	4.350.743,25 4.350.743,25 1.273.514,22 1.366.500,00 2.640.014,22 1.710.729,03 2.588.466,20	1.738.600,00 -467.930,00 1.270.670,00 1.221.966,20 1.221.966,20 48.703,80	1.738.600,00 -462.231,00 1.276.369,00 1.273.514,22 2.854,78
*	DELL'IMPORTO EC/MSP DI RESIDUI SONO PERENTI AGLI EFFETTI AMMIN. E. 1710727.74		RS31/12		
2301	INIZIATIVE A FAVORE DELLE ATTIVITA' DI PROMOZIONE E DI SVILUPPO DELLA COOPERAZIONE PER LA COSTITUZIONE DI FONDI MUTUALISTICI (05.03.02)	INIZ. VARIAZ. P. DEF. PAGATO RIM. PG. TOTALE EC/MSP RS31/12	393.741,32 393.741,32 393.680,69 47,73 393.728,42 12,90 3.458.600,58	4.454.951,00 4.454.951,00 900.545,77 3.458.552,85 4.359.098,62 95.852,38	4.452.102,00 4.452.102,00 1.294.226,46 1.294.226,46 3.157.875,54
*	L'IMPORTO EC/MSP DI RESIDUI E' PERENTE AGLI EFFETTI AMMIN.		RS31/12		
VARIAZIONI: CAPITOLO 2292: DMT 93454 2005 (CS 350.000,00) CAPITOLO 2300: DMT 2000 2005 (CP -467.930,00 CS -465.081,00) DMT 134483 2005 (CS 2.850,00) CAPITOLO 2301: DMT 2000 2005 (CS -2.849,00) DMT 9773 2005 (CP CS 580.691,00) DMT 24179 2005 (CP CS 119.906,00) DMT 82585 2005 (CP CS 3.000.000,00) DMT 97084 2005 (CP CS 754.354,00)					

2005		SPESA - CONSUNTIVO PER CAPITOLI			
		MINISTERO DELLE ATTIVITA' PRODUTTIVE	3 - IMPRESE		
UNITA' PREVISIONALE/CAPITOLO		RESIDUI	COMPETENZA	CASSA	
NUMERO	DENOMINAZIONE				
3.1.2.8	Accordi ed organismi internazionali				
2330	PARTECIPAZIONE DELL'ITALIA ALL'ORGANIZZAZIONE MONDIALE DELLA PROPRIETA' INTELLETTUALE (O.M.P.I.) ED ALLE UNIONI INTERNAZIONALI DA ESSA AMMINISTRATE. (07.01.01) (SPESE OBBLIGATORIE)	INIZ. VARIAZ. P. DEF. PAGATO RIM. PG. TOTALE EC/MSP RS31/12		516.458,00 516.458,00 342.299,71 342.299,71 174.158,29	516.458,00 516.458,00 342.299,71 342.299,71 516.458,00
2331	CONTRIBUTO DELL'ITALIA ALL'UNIONE PER LA PROTEZIONE DEI RITROVATI VEGETALI (U.P.O.V.) DI GINEVRA (07.01.01) (SPESE OBBLIGATORIE)	INIZ. VARIAZ. P. DEF. PAGATO RIM. PG. TOTALE EC/MSP RS31/12		82.633,00 82.633,00 69.523,68 69.523,68 13.109,32	82.633,00 82.633,00 69.523,68 69.523,68 13.109,32
2332	SPESE RELATIVE AGLI ADEMPIMENTI PREVISTI DALLA CONVENZIONE SULLA PROIBIZIONE DELLO SVILUPPO, PRODUZIONE, IMMAGAZZINAGGIO ED USO DI ARMI CHIMICHE E SULLA LORO DISTRUZIONE (02.02.08)	INIZ. VARIAZ. P. DEF. PAGATO RIM. PG. TOTALE EC/MSP RS31/12	70.406,16 70.406,16 68.534,24 774,52 69.308,76 1.097,40 110.096,68	413.166,00 413.166,00 151.992,55 109.322,16 261.314,71 151.851,29	413.166,00 413.166,00 220.526,79 220.526,79 192.639,21
2333	"VERSAMENTI ALL'ORGANIZZAZIONE EUROPEA DEI BREVETTI DI UN'ALIQUTA DELLE TASSE ANNUALI RISCOSE PER IL MANTENIMENTO IN VIGORE IN ITALIA DEI BREVETTI EUROPEI, NONCHE' RIMBORSO DELL'AGGIUSTAMENTO PENSIONISTICO DI CUI ALL'ART. 42 ED ALLA REGOLA 42/6 DEL REGOLAMENTO PENSIONI DELLA STESSA ORGANIZZAZIONE". (07.01.01) (SPESE OBBLIGATORIE)	INIZ. VARIAZ. P. DEF. PAGATO RIM. PG. TOTALE EC/MSP RS31/12	7.160.114,30 7.160.114,30 4.080.816,55 4.080.816,55 3.079.297,75 19.959.408,50	20.911.422,00 6.798.576,00 27.709.998,00 7.750.589,50 19.959.408,50 27.709.998,00	20.911.422,00 6.798.576,00 27.709.998,00 11.831.406,05 11.831.406,05 15.878.591,95
*	L'IMPORTO EC/MSP DI RESIDUI E' PERENTE AGLI EFFETTI AMMIN.				
VARIAZIONI: CAPITOLE 2333: DMT 31373 2005 (CP CS 6.798.576,00)					

SPESA - CONSUNTIVO PER CAPITOLI					
2005		MINISTERO DELLE ATTIVITA' PRODUTTIVE		3 - IMPRESE	
UNITA' PREVISIONALE/CAPITOLO			RESIDUI	COMPETENZA	CASSA
NUMERO	DENOMINAZIONE				
2334	PARTECIPAZIONE DELL'ITALIA ALLA PROPAGANDA TURISTICA EUROPEA NEGLI STATI UNITI D'AMERICA. (07.01.02)	INIZ. VARIAZ. P. DEF. PAGATO RIM. PG. TOTALE EC/MSP RS31/12		45.138,00 45.138,00 45.138,00 45.138,00	45.138,00 45.138,00 45.138,00 45.138,00
2335	SPESE DERIVANTI DALL'ESECUZIONE DI ACCORDI INTERNAZIONALI (07.01.02)	INIZ. VARIAZ. P. DEF. PAGATO RIM. PG. TOTALE EC/MSP RS31/12		2.583,00 2.583,00 930,00 930,00 1.653,00	2.583,00 2.583,00 930,00 930,00 1.653,00
2336	SPESE PER L'ATTUAZIONE DI INIZIATIVE, PROGRAMMI E PROGETTI DERIVANTI DALLE POLITICHE COMUNITARIE NEL SETTORE DEL TURISMO (04.02.01) (NUOVA ISTITUZIONE)	INIZ. VARIAZ. P. DEF. PAGATO RIM. PG. TOTALE EC/MSP RS31/12	6.818,02 6.818,02 6.818,02 6.818,02 6.818,02		2.000,00 2.000,00 2.000,00
3.1.2.9	Promozione turistica				
2350	SPESE PER LA PROPAGANDA TURISTICA E PER ATTIVITA' E INIZIATIVE PROMOZIONALI NON DI COMPETENZA DELLE REGIONI, CONCERNENTI IL TURISMO (02.02.10)	INIZ. VARIAZ. P. DEF. PAGATO RIM. PG. TOTALE EC/MSP RS31/12	187.475,52 187.475,52 183.422,30 438,02 183.860,32 3.615,20 99.238,02	158.055,00 2.052,00 160.107,00 61.228,04 160.028,04 78,96	158.055,00 189.527,00 347.582,00 244.650,34 244.650,34 102.931,66
*	L'IMPORTO EC/MSP DI RESIDUI E' PERENTE AGLI EFFETTI AMMIN.				
VARIAZIONI: CAPITOLO 2336: L.ASS. 233 2005 (CS 2.000,00) CAPITOLO 2350: DMT 2000 2005 (CP CS -37.198,00) DMT 69505 2005 (CP CS 41.250,00) DMT 93454 2005 (CS 187.475,00) DMC 150 2005 (CP CS -2.000,00)					

SPESA - CONSUNTIVO PER CAPITOLI						
2005		MINISTERO DELLE ATTIVITA' PRODUTTIVE		3 - IMPRESE		
UNITA' PREVISIONALE/CAPITOLO			RESIDUI	COMPETENZA	CASSA	
NUMERO	DENOMINAZIONE					
3.1.2.10	Fondo di garanzia					
2361	FONDO NAZIONALE DI GARANZIA PER IL CONSUMATORE DI PACCHETTO TURISTICO (05.03.01)		INIZ.	204.589,28	90.000,00	90.000,00
			VARIAZ.		90.600,00	90.600,00
			P. DEF.	204.589,28	180.600,00	180.600,00
*	DELL'IMPORTO EC/MSP DI RESIDUI SONO PERENTI AGLI EFFETTI AMMIN. E. 392.96		PAGATO	103.177,56	58.424,97	161.602,53
			RIM. PG.	101.018,44	122.173,22	
			TOTALE	204.196,00	180.598,19	161.602,53
			EC/MSP	393,28	1,81	18.997,47
			RS31/12	223.191,66		
3.1.2.11	Istituto di promozione industriale					
2370	SOMME DA ASSEGNARE ALL' ISTITUTO DI PROMOZIONE INDUSTRIALE (06.01.02)		INIZ.		25.000.000,00	25.000.000,00
			VARIAZ.			
			P. DEF.		25.000.000,00	25.000.000,00
			PAGATO		24.999.991,22	24.999.991,22
			RIM. PG.		8,78	
			TOTALE		25.000.000,00	24.999.991,22
			EC/MSP			8,78
			RS31/12	8,78		
	3.1.5 - ONERI COMUNI					
3.1.5.1	Residui passivi perenti					
2400	SOMME OCCORRENTI PER IL PAGAMENTO DEI RESIDUI PASSIVI PERENTI DI SPESE CORRENTI PER I QUALI RISULTA SOPPRESSO IL CAPITOLO DI PROVENIENZA. (12.02.03) (PER MEMORIA)		INIZ.			
			VARIAZ.			
			P. DEF.			
			PAGATO			
			RIM. PG.			
			TOTALE			
			EC/MSP			
			RS31/12			
VARIAZIONI: CAPITOLO 2361: DMT 43281 2005 (CP CS 90.600,00)						

SPESA - CONSUNTIVO PER CAPITOLI					
2005		MINISTERO DELLE ATTIVITA' PRODUTTIVE		3 - IMPRESE	
UNITA' PREVISIONALE/CAPITOLO			RESIDUI	COMPETENZA	CASSA
NUMERO	DENOMINAZIONE				
	3.2 TITOLO II - SPESE IN CONTO CAPITALE				
	3.2.3 - INVESTIMENTI				
3.2.3.1	Ricerca scientifica				
7320	SPESE PER LA RICERCA SCIENTIFICA (21.01.09)		INIZ. 39,99	815.000,00	815.000,00
			VARIAZ.	-26.000,00	-742.055,00
			P. DEF. 39,99	789.000,00	72.945,00
			PAGATO		
			RIM. PG. 39,99	789.000,00	
			TOTALE 39,99	789.000,00	
			EC/MSP		72.945,00
			RS31/12 789.039,99		
3.2.3.2	Informatica di servizio				
7330	SPESE RELATIVE AL FINANZIAMENTO DEL PROGETTO INTERSETTORIALE "RETE UNITARIA DELLA PUBBLICA AMMINISTRAZIONE", NONCHE' DEI PROGETTI INTERSETTORIALI E DI INFRASTRUTTURA INFORMATICA E TELEMATICA AD ESSO CONNESSI. (21.01.06) (NUOVA ISTITUZIONE)		INIZ. 1.714.933,35		
			VARIAZ.		892.453,00
			P. DEF. 1.714.933,35		892.453,00
			PAGATO 616.398,55		616.398,55
			RIM. PG. 830.991,54		
			TOTALE 1.447.390,09		616.398,55
	* L'IMPORTO EC/MSP DI RESIDUI E' PERENTE AGLI EFFETTI AMMIN.		EC/MSP 267.543,26		276.054,45
			RS31/12 830.991,54		
7331	SPESE PER LO SVILUPPO DEL SISTEMA INFORMATIVO (21.01.06)		INIZ. 1.145.617,63	500.850,00	500.850,00
			VARIAZ.	60.000,00	-39.681,00
			P. DEF. 1.145.617,63	560.850,00	461.169,00
			PAGATO 413.757,96	47.246,68	461.004,64
			RIM. PG. 698.499,77	513.603,32	
			TOTALE 1.112.257,73	560.850,00	461.004,64
	* DELL'IMPORTO EC/MSP DI RESIDUI SONO PERENTI AGLI EFFETTI AMMIN. E. 8060.45		EC/MSP 33.359,90		164,36
			RS31/12 1.212.103,09		
VARIAZIONI: CAPITOLO 7320: DMT 2000 2005 (CS -716.055,00) L.ASS. 233 2005 (CP CS -26.000,00) CAPITOLO 7330: DMT 2000 2005 (CS -907.547,00) DMT 93454 2005 (CS 1.000.000,00) DMC 17950 2005 (CS 600.000,00) L.ASS. 233 2005 (CS 200.000,00) CAPITOLO 7331: DMT 29 2005 (CS 300.000,00) DMT 2000 2005 (CS -419.681,00) DMT 48025 2005 (CS 20.000,00) DMC 17920 2005 (CP CS 60.000,00)					

2005		SPESA - CONSUNTIVO PER CAPITOLI			
		MINISTERO DELLE ATTIVITA' PRODUTTIVE	3 - IMPRESE		
UNITA' PREVISIONALE/CAPITOLO		RESIDUI	COMPETENZA	CASSA	
NUMERO	DENOMINAZIONE				
7333	SOMME PER LA REALIZZAZIONE DEL PROGETTO PIANO PER L' INNOVAZIONE DIGITALE NELLE IMPRESE (21.01.06) (NUOVA ISTITUZIONE)	INIZ. 30.000.000,00 VARIAZ. P. DEF. 30.000.000,00 PAGATO RIM. PG. TOTALE EC/MSP 30.000.000,00 RS31/12		5.000.000,00 5.000.000,00	
7426	FONDO DI GARANZIA PER GLI INTERVENTI STRATEGICI NEL SETTORE INFORMATICO (31.03.01)	INIZ. VARIAZ. P. DEF. PAGATO RIM. PG. TOTALE EC/MSP RS31/12	40.000.000,00 40.000.000,00 40.000.000,00 40.000.000,00	40.000.000,00 40.000.000,00 40.000.000,00	
3.2.3.3	Camere di commercio, industria e artigianato				
7336	CONTRIBUTI ALLE CAMERE DI COMMERCIO, INDUSTRIA, ARTIGIANATO ED AGRICOLTURA PER LA REALIZZAZIONE, L'AMPLIAMENTO E L'AMMODERNAMENTO DI LABORATORI CHIMICO-MERCEOLOGICI (22.02.04) (NUOVA ISTITUZIONE)	INIZ. 6.172,92 VARIAZ. P. DEF. 6.172,92 PAGATO RIM. PG. 6.172,92 TOTALE 6.172,92 EC/MSP RS31/12 6.172,92		6.173,00 6.173,00 6.173,00	
VARIAZIONI: CAPITOLO 7333: L.ASS. 233 2005 (CS 5.000.000,00) CAPITOLO 7336: L.ASS. 233 2005 (CS 6.173,00)					

2005		SPESA - CONSUNTIVO PER CAPITOLI			
MINISTERO DELLE ATTIVITA' PRODUTTIVE		3 - IMPRESE			
UNITA' PREVISIONALE/CAPITOLO		RESIDUI	COMPETENZA	CASSA	
NUMERO	DENOMINAZIONE				
7338	SPESE PER LA REALIZZAZIONE DEL PROGETTO SISTEMA INFORMATIZZATO PER L' EROGAZIONE DEI SERVIZI INTEGRATI ALLE IMPRESE (22.02.04) (NUOVA ISTITUZIONE)	INIZ. 1.750.000,00 VARIAZ. P. DEF. 1.750.000,00 PAGATO 500.000,00 RIM. PG. 1.250.000,00 TOTALE 1.750.000,00 EC/MSP RS31/12 1.250.000,00			500.000,00 500.000,00 500.000,00 500.000,00
3.2.3.5	Strutture turistiche e ricettive				
7350	CONTRIBUTI NEL PAGAMENTO DELL'IMPORTO DEI MUTUI CONTRATTI PER L'ATTUAZIONE DI INIZIATIVE DI INTERESSE ALBERGHIERO E TURISTICO (22.02.01) (NUOVA ISTITUZIONE)	INIZ. 3.453,77 VARIAZ. P. DEF. 3.453,77 PAGATO RIM. PG. 3.453,77 TOTALE 3.453,77 EC/MSP RS31/12 3.453,77			3.454,00 3.454,00
7351	CONTRIBUTI NEL PAGAMENTO DELL'IMPORTO DEI MUTUI VENTICINQUENNALI CONTRATTI PER L'ATTUAZIONE DI INIZIATIVE DI INTERESSE ALBERGHIERO E TURISTICO. (22.02.01)	INIZ. 45.650,80 VARIAZ. P. DEF. 45.650,80 PAGATO RIM. PG. 45.650,80 TOTALE 45.650,80 EC/MSP RS31/12 56.450,71		14.228,00 14.228,00 3.427,18 10.799,91 14.227,09 0,91	6.939,00 14.228,00 21.167,00 3.427,18 3.427,18 17.739,82
7353	CONTRIBUTI IN CONTO INTERESSI DA ASSEGNARE A ISTITUTI DI CREDITO O SEZIONI DI CREDITO SPECIALI SUI MUTUI CONTRATTI PER LO SVILUPPO, LA RAZIONALIZZAZIONE, L'ADEGUAMENTO, L'AMMODERNAMENTO E L'INFORMATIZZAZIONE DI STRUTTURE TURISTICHE E RICETTIVE, IN VISTA DELLO SVOLGIMENTO DEI CAMPIONATI MONDIALI DI CALCIO DEL 1990 (23.01.01)	INIZ. 753.832,10 VARIAZ. P. DEF. 753.832,10 PAGATO RIM. PG. 7,74 TOTALE 7,74 EC/MSP RS31/12 7,74			368.627,00 368.627,00
*	L'IMPORTO EC/MSP DI RESIDUI E' PERENTE AGLI EFFETTI AMMIN.	EC/MSP 753.824,36 RS31/12 7,74			368.627,00
VARIAZIONI: CAPITOLO 7338: L.ASS. 233 2005 (CS 500.000,00) CAPITOLO 7350: L.ASS. 233 2005 (CS 3.454,00) CAPITOLO 7351: DMT 54660 2005 (CP CS 14.228,00)					

SPESA - CONSUNTIVO PER CAPITOLI					
2005		MINISTERO DELLE ATTIVITA' PRODUTTIVE		3 - IMPRESE	
UNITA' PREVISIONALE/CAPITOLO			RESIDUI	COMPETENZA	CASSA
NUMERO	DENOMINAZIONE				
7357	SPESE PER IL FINANZIAMENTO DI PROGETTI PER LO SVILUPPO DELLE AREE DEPRESSE. (22.02.01)	INIZ.	3.121.375,71		1.041.657,00
		VARIAZ.			
		P. DEF.	3.121.375,71		1.041.657,00
*	L'IMPORTO EC/MSP DI RESIDUI E' PERENTE AGLI EFFETTI AMMIN.	PAGATO	1.041.657,00		1.041.657,00
		RIM. PG.	2.005.438,70		
		TOTALE	3.047.095,70		1.041.657,00
		EC/MSP	74.280,01		
		RS31/12	2.005.438,70		
7359	FONDO DI COFINANZIAMENTO DELL'OFFERTA TURISTICA (22.02.01) (NUOVA ISTITUZIONE)	INIZ.	91.807.599,99		
		VARIAZ.			65.000.000,00
		P. DEF.	91.807.599,99		65.000.000,00
		PAGATO	65.000.000,00		65.000.000,00
		RIM. PG.	26.807.599,99		
		TOTALE	91.807.599,99		65.000.000,00
		EC/MSP			
		RS31/12	26.807.599,99		
7360	FONDO PER LA CONCESSIONE DI FINANZIAMENTI ALLE IMPRESE TURISTICHE CHE OPERANO IN ZONE COLPITE DA SITUAZIONI DI ECCEZIONALE SICCA' INVERNALE E MANCANZA DI NEVE NELLE AREE SCIABILI (23.01.01) (NUOVA ISTITUZIONE)	INIZ.	5.000.000,00		
		VARIAZ.			500.000,00
		P. DEF.	5.000.000,00		500.000,00
		PAGATO			
		RIM. PG.			
		TOTALE			
		EC/MSP	5.000.000,00		500.000,00
		RS31/12			

VARIAZIONI:
 CAPITOLO 7359: DMT 31374 2005 (CS 55.000.000,00)
 DMT 93454 2005 (CS 10.000.000,00)
 CAPITOLO 7360: L.ASS. 233 2005 (CS 500.000,00)

SPESA - CONSUNTIVO PER CAPITOLI					
2005		MINISTERO DELLE ATTIVITA' PRODUTTIVE		3 - IMPRESE	
UNITA' PREVISIONALE/CAPITOLO		RESIDUI	COMPETENZA	CASSA	
NUMERO	DENOMINAZIONE				
3.2.3.7	Centri di sviluppo dell'imprenditorialita'				
7400	CONTRIBUTI AGLI ENTI DI GESTIONE O A SOCIETA' PER AZIONI DA ESSI DIRETTAMENTE O INDIRETTAMENTE PARTECIPATE PER LA REALIZZAZIONE DI UN PROGRAMMA DI INSTALLAZIONE DI CENTRI DI SVILUPPO DELL'IMPRENDITORIALITA'. (23.01.01)	INIZ. 25.361.921,64 VARIAZ. P. DEF. 25.361.921,64 PAGATO 7.285.926,55 RIM. PG. 18.075.991,47 TOTALE 25.361.918,02 EC/MSP 3,62 RS31/12 18.075.991,47	3.167.407,00 3.167.407,00 3.167.404,33 3.167.404,33	9.511.725,00 3.167.407,00 12.679.132,00 10.453.330,88 10.453.330,88	
3.2.3.8	Fondo investimenti - incentivi alle imprese				
7420	FONDO PER GLI INTERVENTI AGEVOLATIVI ALLE IMPRESE (23.01.01) * DELL'IMPORTO EC/MSP DI RESIDUI SONO PERENNTI AGLI EFFETTI AMMIN. E. 35494377.3	INIZ. 11.306.925.442,24 VARIAZ. 50.668.687,00 P. DEF. 11.357.594.129,24 PAGATO 1.786.692.192,26 RIM. PG. 9.196.095.839,36 TOTALE 10.982.788.031,62 EC/MSP 374.806.097,62 RS31/12 11.628.464.698,94	2.326.465.581,00 820.243.578,00 3.146.709.159,00 713.699.848,14 2.432.368.859,58 3.146.068.707,72 640.451,28	2.542.775.875,00 867.101.439,00 3.409.877.314,00 2.500.392.040,40 2.500.392.040,40 2.500.392.040,40 909.485.273,60	
7421	INTERVENTI AGEVOLATIVI PER IL SETTORE AERONAUTICO (23.01.01)	INIZ. 194.240.178,06 VARIAZ. P. DEF. 194.240.178,06 PAGATO 85.189.658,83 RIM. PG. 109.050.519,23 TOTALE 194.240.178,06 EC/MSP RS31/12 239.537.831,01	184.136.975,00 184.136.975,00 51.368.537,74 130.487.311,78 181.855.849,52 2.281.125,48	184.136.975,00 184.136.975,00 136.558.196,57 136.558.196,57 136.558.196,57 47.578.778,43	
VARIAZIONI: CAPITOLO 7400: DMT 97090 2005 (CP CS 3.167.407,00) CAPITOLO 7420: DMT 4955 2005 (CP CS 433.123.697,00) DMT 9498 2005 (CP CS 25.640,00) DMT 17826 2005 (RS 50.520.000,00 CP 980.000,00 CS 51.500.000,00) DMT 32708 2005 (CP CS 4.396.244,00) DMT 37566 2005 (CP CS 504.549,00) DMT 43286 2005 (CP CS 335.966,00) DMT 43370 2005 (CP CS 829.071,00) DMT 58493 2005 (CP CS 6.472.090,00) DMT 71670 2005 (CP CS 20.000.000,00) DMT 76006 2005 (CP CS 293.112,00) DMT 76289 2005 (CP CS 65.000.000,00) DMT 90761 2005 (CP CS 73.881,00) DMT 92719 2005 (CP CS 26.135.119,00) DMT 97055 2005 (CP CS 22.053.952,00) DMT 99144 2005 (CP CS 112.822,00) DMT 104640 2005 (CP CS 66.770,00) DMT 109897 2005 (CP CS 2.840.665,00)					
					SEGUE

2005		SPESA - CONSUNTIVO PER CAPITOLI		
MINISTERO DELLE ATTIVITA' PRODUTTIVE		3 - IMPRESE		
UNITA' PREVISIONALE/CAPITOLO		RESIDUI	COMPETENZA	CASSA
NUMERO	DENOMINAZIONE			
CONTINUA				
DMT	119055 2005	(CP CS 205.000.000,00)		
DMT	160715 2005	(RS 148.687,00)		
DMC	40 2005	(CS -67.139,00)		
DMC	17931 2005	(CS -70.000,00)		
DMC	17942 2005	(CS -1.000.000,00)		
DMC	17950 2005	(CS -2.500.000,00)		
DMC	17951 2005	(CS -25.000,00)		
L.ASS.	233 2005	(CP CS 32.000.000,00)		

SPESA - CONSUNTIVO PER CAPITOLI					
2005		MINISTERO DELLE ATTIVITA' PRODUTTIVE		3 - IMPRESE	
UNITA' PREVISIONALE/CAPITOLO			RESIDUI	COMPETENZA	CASSA
NUMERO	DENOMINAZIONE				
7423	INTERVENTI AGEVOLATIVI PER LO SVILUPPO IMPRENDITORIALE IN AREE DI DEGRADO URBANO (23.01.01)	INIZ. VARIAZ. P. DEF. PAGATO RIM. PG. TOTALE EC/MSP RS31/12	5.164.569,00 5.164.569,00 5.164.569,00 5.164.569,00 5.164.569,00 5.164.569,00		2.582.284,00 2.582.284,00
7425	INTERVENTI IN FAVORE DELLE PRODUZIONI DI CERAMICHE ARTISTICHE E DI QUALITA' (23.01.01)	INIZ. VARIAZ. P. DEF. PAGATO RIM. PG. TOTALE EC/MSP RS31/12	3.623.000,00 3.623.000,00 2.502.938,86 1.120.061,14 3.623.000,00 1.120.061,14		724.600,00 2.000.000,00 2.724.600,00 2.502.938,86 2.502.938,86 221.661,14
3.2.3.9	Beni mobili				
7440	SPESE PER ACQUISTO DI ATTREZZATURE E APPARECCHIATURE NON INFORMATICHE, DI MOBILIO E DI DOTAZIONI LIBRARIE (21.01.02)	INIZ. VARIAZ. P. DEF. PAGATO RIM. PG. TOTALE EC/MSP RS31/12	130.695,04 130.695,04 71.557,46 7.449,50 79.006,96 51.688,08 89.032,01	220.851,00 -50.000,00 170.851,00 89.268,49 81.582,51 170.851,00	220.851,00 -59.437,00 161.414,00 160.825,95 160.825,95 588,05
VARIAZIONI: CAPITOLO 7425: DMT 31374 2005 (CS 1.000.000,00) DMT 97697 2005 (CS 1.000.000,00) CAPITOLO 7440: DMT 2000 2005 (CS -15.237,00) DMC 301 2005 (CP CS 10.000,00) DMC 17920 2005 (CP CS -60.000,00) DMC 17969 2005 (CS 5.800,00)					

2005		SPESA - CONSUNTIVO PER CAPITOLI			
		MINISTERO DELLE ATTIVITA' PRODUTTIVE	3 - IMPRESE		
UNITA' PREVISIONALE/CAPITOLO		RESIDUI	COMPETENZA	CASSA	
NUMERO	DENOMINAZIONE				
3.2.3.10	Fondo rotazione prestito risparmio turistico				
7460	FONDO DI ROTAZIONE PER IL PRESTITO E IL RISPARMIO TURISTICO (31.03.02) (NUOVA ISTITUZIONE)	INIZ. 3.615.198,00 VARIAZ. P. DEF. 3.615.198,00 PAGATO RIM. PG. 3.615.198,00 TOTALE 3.615.198,00 EC/MSP RS31/12 3.615.198,00		500.000,00 500.000,00 500.000,00	
3.2.3.12	Proprieta' industriale				
7475	INVESTIMENTI IN MATERIA DI PROPRIETA' INDUSTRIALE (21.01.09) (NUOVA ISTITUZIONE)	INIZ. 4.261.752,53 VARIAZ. P. DEF. 4.261.752,53 PAGATO 3.014.425,15 RIM. PG. 1.247.327,37 TOTALE 4.261.752,52 EC/MSP 0,01 RS31/12 1.247.327,37		3.581.498,00 3.581.498,00 3.014.425,15 3.014.425,15 567.072,85	
3.2.3.13	Fondi rotativi				
7480	FONDO ROTATIVO PER LE IMPRESE (31.03.02)	INIZ. 324.082.955,00 VARIAZ. P. DEF. 324.082.955,00 PAGATO 6.867.819,21 RIM. PG. 51.481.371,89 TOTALE 58.349.191,10 EC/MSP 265.733.763,90 RS31/12 65.793.830,39	14.312.459,00 14.312.459,00 14.312.458,50 14.312.458,50 0,50	61.192.698,00 14.312.459,00 75.505.157,00 6.867.819,21 6.867.819,21 68.637.337,79	
VARIAZIONI: CAPITOLO 7460: L.ASS. 233 2005 (CS 500.000,00) CAPITOLO 7475: DMT 2000 2005 (CS -818.502,00) DMT 93454 2005 (CS 1.000.000,00) DMC 17942 2005 (CS 1.000.000,00) DMC 17950 2005 (CS 1.900.000,00) L.ASS. 233 2005 (CS 500.000,00) CAPITOLO 7480: DMT 76006 2005 (CP CS 293.113,00) DMT 90753 2005 (CP CS 13.832.642,00) DMT 90761 2005 (CP CS 73.881,00) DMT 99144 2005 (CP CS 112.823,00)					

2005		SPESA - CONSUNTIVO PER CAPITOLI			
		MINISTERO DELLE ATTIVITA' PRODUTTIVE	3 - IMPRESE		
UNITA' PREVISIONALE/CAPITOLO		RESIDUI	COMPETENZA	CASSA	
NUMERO	DENOMINAZIONE				
3.2.3.15	Aree sottoutilizzate				
7380	CONTRIBUTO ALLA CAMERA DI COMMERCIO, INDUSTRIA, ARTIGIANATO ED AGRICOLTURA DI GORIZIA PER L'INCREMENTO DEL FONDO DESTINATO AL FINANZIAMENTO DI INTERVENTI PER LA PROMOZIONE DELL'ECONOMIA DELLA PROVINCIA DI GORIZIA (22.02.04)	INIZ. VARIAZ. P. DEF. PAGATO RIM. PG. TOTALE EC/MSP RS31/12		5.000.000,00 5.000.000,00 5.000.000,00 5.000.000,00	5.000.000,00 5.000.000,00 5.000.000,00 5.000.000,00
7381	CONTRIBUTI PER LE ATTIVITA' DELL'I.P.I. - ISTITUTO DI PROMOZIONE INDUSTRIALE (EX I.A.S.M.) (23.01.01)	INIZ. VARIAZ. P. DEF.	1.215.947,27 1.215.947,27		1.446.007,00 -1.246.007,00 200.000,00
*	L'IMPORTO EC/MSP DI RESIDUI E' PERENTE AGLI EFFETTI AMMIN.	PAGATO RIM. PG. TOTALE EC/MSP RS31/12	800.100,07 800.100,07 415.847,20 800.100,07		200.000,00
7382	SPESE PER LA PROSECUZIONE DEGLI INTERVENTI RELATIVI AL TRASFERIMENTO DI OPERE INFRASTRUTTURALI ED IMPIANTI ALLE REGIONI (22.02.01)	INIZ. VARIAZ. P. DEF. PAGATO RIM. PG. TOTALE EC/MSP RS31/12	3,87 3,87 3,87 3,87 9,30	3.500.000,00 3.500.000,00 3.499.994,57 5,43 3.500.000,00	3.500.000,00 3.500.000,00 3.499.994,57 5,43
VARIAZIONI: CAPITOLO 7381: L.ASS. 233 2005 (CS -1.246.007,00)					

SPESA - CONSUNTIVO PER CAPITOLI					
2005	MINISTERO DELLE ATTIVITA' PRODUTTIVE		3 - IMPRESE		
UNITA' PREVISIONALE/CAPITOLO		RESIDUI	COMPETENZA	CASSA	
NUMERO	DENOMINAZIONE				
3.2.3.16	Sviluppo industria Difesa				
7485	INTERVENTI PER LO SVILUPPO E L' ACQUISIZIONE DELLE UNITA' NAVALI DELLA CLASSE FREMM E DELLE RELATIVE DOTAZIONI OPERATIVE (21.01.09) (NUOVA ISTITUZIONE)	INIZ. VARIAZ. P. DEF. PAGATO RIM. PG. TOTALE EC/MSP RS31/12		25.000.000,00 25.000.000,00 25.000.000,00 25.000.000,00	25.000.000,00 25.000.000,00 25.000.000,00 25.000.000,00
3.2.3.17	Sostegno e garanzia dell'attivita' produttiva				
7490	FONDO PER IL FINANZIAMENTO DEGLI INTERVENTI CONSENTITI DAGLI ORIENTAMENTI UE SUGLI AIUTI DI STATO PER IL SALVATAGGIO DELLE IMPRESE IN DIFFICOLTA' (23.01.01) (NUOVA ISTITUZIONE)	INIZ. VARIAZ. P. DEF. PAGATO RIM. PG. TOTALE EC/MSP RS31/12		35.000.000,00 35.000.000,00 35.000.000,00 35.000.000,00	35.000.000,00 35.000.000,00 35.000.000,00 35.000.000,00
3.2.10	ONERI COMUNI				
3.2.10.1	Residui passivi perenti				
7500	SOMME OCCORRENTI PER IL PAGAMENTO DEI RESIDUI PASSIVI PERENTI DI SPESE IN CONTO CAPITALE PER I QUALI RISULTA SOPPRESSO IL CAPITOLO DI PROVENIENZA (26.04.03)	INIZ. VARIAZ. P. DEF. PAGATO RIM. PG. TOTALE EC/MSP RS31/12	70.170,95 70.170,95 70.170,95 67.139,00 3.031,95 70.170,95 66.166,53	295.739,00 295.739,00 232.604,42 63.134,58 295.739,00	362.878,00 362.878,00 299.743,42 299.743,42 63.134,58
VARIAZIONI: CAPITOLO 7485: DMT 76289 2005 (CP CS 25.000.000,00) CAPITOLO 7490: DMT 145219 2005 (CP CS 35.000.000,00) CAPITOLO 7500: DMT 49664 2005 (CP CS 232.605,00) DMT 104640 2005 (CP CS 63.134,00) DMC 40 2005 (CS 67.139,00)					

SPESA - CONSUNTIVO PER CAPITOLI					
2005	MINISTERO DELLE ATTIVITA' PRODUTTIVE		3 - IMPRESE		
UNITA' PREVISIONALE/CAPITOLO		RESIDUI	COMPETENZA	CASSA	
NUMERO	DENOMINAZIONE				
	TOTALE CENTRO DI RESPONSABILITA'				
		INIZ.	12.046.659.695,74	2.733.958.457,00	3.027.197.452,00
		VARIAZ.	52.557.768,00	956.907.576,00	1.086.198.206,00
		P. DEF.	12.099.217.463,74	3.690.866.033,00	4.113.395.658,00
		PAGATO	1.988.764.157,54	1.002.125.386,36	2.990.889.543,90
		RIM. PG.	9.424.521.950,94	2.685.801.379,34	
		TOTALE	11.413.286.108,48	3.687.926.765,70	2.990.889.543,90
		EC/MSP	685.931.355,26	2.939.267,30	1.122.506.114,10
		RS31/12	12.110.323.330,28		

SPESA - CONSUNTIVO PER CAPITOLI					
2005		MINISTERO DELLE ATTIVITA' PRODUTTIVE		4 - RETI ENERGETICHE	
UNITA' PREVISIONALE/CAPITOLO		RESIDUI	COMPETENZA	CASSA	
NUMERO	DENOMINAZIONE				
	4 - RETI ENERGETICHE				
	4.1 TITOLO I - SPESE CORRENTI				
4.1.1.0	FUNZIONAMENTO				
	Personale				
3500	RIMBORSO ALL'ENTE PER LE NUOVE TECNOLOGIE, L'ENERGIA E L'AMBIENTE (ENEA) DEGLI STIPENDI, RETRIBUZIONI ED ALTRI ASSEGNI FISSI PER IL PERSONALE ADDETTO ALLA SEGRETERIA TECNICO-OPERATIVA COSTITUITA NELL'AMBITO DEL PIANO ENERGETICO NAZIONALE (02.02.14)	INIZ. VARIAZ. P. DEF. PAGATO RIM. PG. TOTALE EC/MSP RS31/12		515.000,00 515.000,00 485.857,92 485.857,92 29.142,08	515.000,00 -1.095,00 513.905,00 513.905,00
3501	SPESE PER MISSIONI ALL'INTERNO, ALL'ESTERO E PER TRASFERIMENTI. (02.02.13)	INIZ. VARIAZ. P. DEF. PAGATO RIM. PG. TOTALE EC/MSP RS31/12		13.385,30 103.954,00 13.385,30 4.506,22 1.005,17 4.506,22 8.879,08 1.005,17	25.839,00 108.021,00 133.860,00 128.832,38 128.832,38 125.331,33 4.461,67 5.027,62
*	L'IMPORTO EC/MSP DI RESIDUI E' PERENTE AGLI EFFETTI AMMIN.				
3502	INDENNITA' E RIMBORSO DELLE SPESE DI TRASPORTO PER MISSIONI NEL TERRITORIO NAZIONALE E ALL'ESTERO - IVI COMPRESSE QUELLE RELATIVE ALLA COMMISSIONE CONSULTIVA SULLE ATTIVITA' DI PROSPEZIONE, DI RICERCA E DI COLTIVAZIONE DEGLI IDROCARBURI - EFFETTUATE A SPESE DI OPERATORI, RELATIVE AD ISPRUTTORIE RICHIESTE IN BASE ALLE DISPOSIZIONI VIGENTI IN MATERIA DI ATTIVITA' MINERARIA (02.02.13)	INIZ. VARIAZ. P. DEF. PAGATO RIM. PG. TOTALE EC/MSP RS31/12		8.245,43 182.500,00 8.245,43 8.196,03 3.838,95 8.196,03 49,40 3.838,95	125.499,00 182.496,00 307.995,00 248.997,34 248.997,34 244.640,26 63.358,74 58.997,66
*	L'IMPORTO EC/MSP DI RESIDUI E' PERENTE AGLI EFFETTI AMMIN.				
VARIAZIONI: CAPITOLO 3500: DMT 2000 2005 (CS -95,00) DMC 14346 2005 (CS -1.000,00) CAPITOLO 3501: DMT 805 2005 (CP CS 110.000,00) DMT 2000 2005 (CP -5.926,00 CS -5.929,00) DMT 154467 2005 (CP CS -120,00) DMC 17941 2005 (CS 1.000,00) DMC 17971 2005 (CS 3.070,00) CAPITOLO 3502: DMT 805 2005 (CP CS 182.500,00) DMT 2000 2005 (CS -4,00)					

SPESA - CONSUNTIVO PER CAPITOLI					
2005		MINISTERO DELLE ATTIVITA' PRODUTTIVE		4 - RETI ENERGETICHE	
UNITA' PREVISIONALE/CAPITOLO		RESIDUI	COMPETENZA	CASSA	
NUMERO	DENOMINAZIONE				
3503	SPESE A CARICO DELLE IMPRESE INTERESSATE ALLA EFFETTUAZIONE DELLE VERIFICHE E DEI COLLAUDI PREVISTI PER LE LAVORAZIONI INDUSTRIALI DEGLI OLII MINERALI E DEI CARBURANTI E PER LE RELATIVE APPARECCHIATURE ED IMPIANTI MINERARI. (02.02.13)	INIZ. 173.275,07 VARIAZ. P. DEF. 173.275,07 PAGATO 139.828,07 RIM. PG. 25.484,00 TOTALE 165.312,07 EC/MSP 7.963,00 RS31/12 28.918,72	3.120,00 52.074,00 55.194,00 48.118,34 3.434,72 51.553,06 3.640,94	3.120,00 212.062,00 215.182,00 187.946,41 187.946,41 27.235,59	
*	L'IMPORTO EC/MSP DI RESIDUI E' PERENTE AGLI EFFETTI AMMIN.				
3504	STIPENDI ED ALTRI ASSEGNI FISSI AL PERSONALE AL NETTO DELL'IMPOSTA REGIONALE SULLE ATTIVITA' PRODUTTIVE E DEGLI ONERI SOCIALI A CARICO DELL'AMMINISTRAZIONE. (01.01.01) (SPESE OBBLIGATORIE)	INIZ. VARIAZ. 53.255,00 P. DEF. 53.255,00 PAGATO RIM. PG. 53.255,00 TOTALE 53.255,00 EC/MSP RS31/12 58.765,99	4.810.670,00 516.910,00 5.327.580,00 5.712.257,56 5.510,99 5.717.768,55 +390.188,55	4.810.670,00 527.285,00 5.337.955,00 5.712.257,56 5.712.257,56 +374.302,56	
3505	COMPENSI PER LAVORO STRAORDINARIO AL PERSONALE (01.01.02)	INIZ. 17.454,76 VARIAZ. P. DEF. 17.454,76 PAGATO 3.324,74 RIM. PG. 2.974,43 TOTALE 6.299,17 EC/MSP 11.155,59 RS31/12 8.236,96	42.701,00 42.701,00 37.407,89 5.262,53 42.670,42 30,58	5.981,00 42.701,00 48.682,00 40.732,63 40.732,63 7.949,37	
*	L'IMPORTO EC/MSP DI RESIDUI E' PERENTE AGLI EFFETTI AMMIN.				
3507	SOMMA OCCORRENTE PER LA CONCESSIONE DI BUONI PASTO AL PERSONALE. (01.02.01)	INIZ. 349.661,44 VARIAZ. P. DEF. 349.661,44 PAGATO 34.361,06 RIM. PG. 162.524,99 TOTALE 196.886,05 EC/MSP 152.775,39 RS31/12 355.131,24	254.354,00 254.354,00 61.747,75 192.606,25 254.354,00	254.354,00 254.354,00 96.108,81 96.108,81 158.245,19	
*	L'IMPORTO EC/MSP DI RESIDUI E' PERENTE AGLI EFFETTI AMMIN.				

VARIAZIONI:

CAPITOLO 3503: DMT 2000 2005 (CP -13.597,00 CS -13.609,00)
 DMT 85696 2005 (CP CS 40.671,00)
 DMC 160 2005 (CS 160.000,00)
 DMC 17962 2005 (CP CS 25.000,00)

CAPITOLO 3504: DMT 6892 2005 (CP CS 471.059,00)
 DMT 60433 2005 (RS 42.880,00 CP 45.851,00 CS 45.851,00)
 DMT 155484 2005 (RS CS 10.375,00)

CAPITOLO 3505: DMT 48338 2005 (CP CS 42.701,00)

SPESA - CONSUNTIVO PER CAPITOLI					
2005		MINISTERO DELLE ATTIVITA' PRODUTTIVE		4 - RETI ENERGETICHE	
UNITA' PREVISIONALE/CAPITOLO		RESIDUI	COMPETENZA	CASSA	
NUMERO	DENOMINAZIONE				
3508	SPESE PER ACCERTAMENTI SANITARI, CURE, RICOVERI E PROTESI (02.02.06)	INIZ. VARIAZ. P. DEF. PAGATO RIM. PG. TOTALE EC/MSP RS31/12	3.078,96 3.078,96 2.812,26 2.812,26 266,70	62,00 62,00 62,00	62,00 2.813,00 2.875,00 2.812,26 2.812,26 62,74
*	DELL'IMPORTO EC/MSP DI RESIDUI SONO PERENTI AGLI EFFETTI AMMIN. E. 266.69				
3509	PROVVIDENZE A FAVORE DEL PERSONALE IN SERVIZIO, DI QUELLO CESSATO DAL SERVIZIO E DELLE LORO FAMIGLIE (01.04.01)	INIZ. VARIAZ. P. DEF. PAGATO RIM. PG. TOTALE EC/MSP RS31/12	4.298,00 4.298,00 4.298,00 4.298,00 5.162,00	5.165,00 5.165,00 5.162,00 5.162,00 3,00	5.165,00 5.165,00 4.298,00 4.298,00 867,00
3510	EQUO INDENNIZZO AL PERSONALE CIVILE PER LA PERDITA DELL'INTEGRITA' FISICA SUBITA PER INFERMITA' CONTRATTA PER CAUSA DI SERVIZIO (01.04.01) (SPESE OBBLIGATORIE) (PER MEMORIA)	INIZ. VARIAZ. P. DEF. PAGATO RIM. PG. TOTALE EC/MSP RS31/12	1.341,82 1.341,82 1.341,82 1.341,82 0,18	 	1.342,00 1.342,00 1.341,82 1.341,82 0,18
3511	ONERI SOCIALI A CARICO DELL'AMMINISTRAZIONE SULLE RETRIBUZIONI CORRISPOSTE AI DIPENDENTI. (01.03.01) (SPESE OBBLIGATORIE)	INIZ. VARIAZ. P. DEF. PAGATO RIM. PG. TOTALE EC/MSP RS31/12	27.985,58 72.189,00 100.174,58 75.092,92 25.081,66 100.174,58 41.038,07	1.854.769,00 121.961,00 1.976.730,00 1.811.188,64 15.956,41 1.827.145,05 149.584,95	1.854.769,00 209.324,00 2.064.093,00 1.886.281,56 1.886.281,56 177.811,44
VARIAZIONI: CAPITOLO 3508: DMC 14345 2005 (CS 2.813,00) CAPITOLO 3510: DMT 48025 2005 (CS 1.342,00) CAPITOLO 3511: DMT 6892 2005 (CP CS 66.053,00) DMT 12106 2005 (CP CS 9.233,00) DMT 13443 2005 (CP CS 1.641,00) DMT 48338 2005 (CP CS 10.334,00) DMT 60433 2005 (RS 12.812,00 CP 13.700,00 CS 13.700,00) DMT 85689 2005 (RS CS 28.200,00) DMT 101116 2005 (CP CS 21.000,00) DMT 112241 2005 (RS CS 26.739,00) DMT 149347 2005 (RS CS 1.927,00) DMT 155484 2005 (RS CS 2.511,00) L.ASS. 233 2005 (CS 27.986,00)					

SPESA - CONSUNTIVO PER CAPITOLI					
2005	MINISTERO DELLE ATTIVITA' PRODUTTIVE	4 - RETI ENERGETICHE			
UNITA' PREVISIONALE/CAPITOLO		RESIDUI	COMPETENZA	CASSA	
NUMERO	DENOMINAZIONE				
3512	SOMME DOVUTE A TITOLO DI IMPOSTA REGIONALE SULLE ATTIVITA' PRODUTTIVE SULLE RETRIBUZIONI CORRISPOSTE AI DIPENDENTI. (03.01.01) (SPESE OBBLIGATORIE)	INIZ.	17.157,38	411.253,00	411.253,00
		VARIAZ.	24.461,00	53.136,00	85.840,00
		P. DEF.	41.618,38	464.389,00	497.093,00
		PAGATO	11.017,55	564.584,32	575.601,87
*	L'IMPORTO EC/MSP DI RESIDUI E' PERENTE AGLI EFFETTI AMMIN.	RIM. PG.	22.410,66	6.375,79	
		TOTALE	33.428,21	570.960,11	575.601,87
		EC/MSP	8.190,17	+106.571,11	+78.508,87
		RS31/12	28.786,45		
3513	QUOTA DEL FONDO UNICO DI AMMINISTRAZIONE DA UTILIZZARE PER L'EROGAZIONE DEGLI INCENTIVI AL PERSONALE PER LA REALIZZAZIONE DEGLI OBIETTIVI E PROGRAMMI DI INCREMENTO DELLA PRODUTTIVITA'. (01.01.03)	INIZ.	130.754,45		
		VARIAZ.	235.032,00	131.932,00	458.214,00
		P. DEF.	365.786,45	131.932,00	458.214,00
		PAGATO	286.438,60	121.695,56	408.134,16
		RIM. PG.	41.150,47	9.236,44	
*	L'IMPORTO EC/MSP DI RESIDUI E' PERENTE AGLI EFFETTI AMMIN.	TOTALE	327.589,07	130.932,00	408.134,16
		EC/MSP	38.197,38	1.000,00	50.079,84
		RS31/12	50.386,91		
	Beni e servizi				
3540	SPESE PER IL PAGAMENTO DEI CANONI ACQUA, LUCE, ENERGIA ELETTRICA, GAS E TELEFONI, CONVERSAZIONI TELEFONICHE NONCHE' PER LA PULIZIA, IL RISCALDAMENTO ED IL CONDIZIONAMENTO D'ARIA DEI LOCALI. (02.02.03)	INIZ.	326.977,46	142.249,00	142.249,00
		VARIAZ.		151.046,00	389.042,00
		P. DEF.	326.977,46	293.295,00	531.291,00
		PAGATO	314.138,09	208.337,77	522.475,86
*	L'IMPORTO EC/MSP DI RESIDUI E' PERENTE AGLI EFFETTI AMMIN.	RIM. PG.		77.920,59	
		TOTALE	314.138,09	286.258,36	522.475,86
		EC/MSP	12.839,37	7.036,64	8.815,14
		RS31/12	77.920,59		
3541	SPESE PER ACQUISTO DI CANCELLERIA, DI STAMPATI SPECIALI E QUANTO ALTRO POSSA OCCORRERE PER IL FUNZIONAMENTO DEGLI UFFICI - NOLEGGIO E TRASPORTO MOBILI, MACCHINE E IMPIANTI (02.01.01)	INIZ.	10.738,40	14.752,00	14.752,00
		VARIAZ.		18.924,00	25.922,00
		P. DEF.	10.738,40	33.676,00	40.674,00
		PAGATO	9.994,44	27.445,03	37.439,47
*	L'IMPORTO EC/MSP DI RESIDUI E' PERENTE AGLI EFFETTI AMMIN.	RIM. PG.	87,31	6.173,17	
		TOTALE	10.081,75	33.618,20	37.439,47
		EC/MSP	656,65	57,80	3.234,53
		RS31/12	6.260,48		
VARIAZIONI: CAPITOLO 3512: DMT 6892 2005 (CP CS 18.790,00) DMT 12106 2005 (CP CS 3.242,00) DMT 13443 2005 (CP CS 577,00) DMT 48338 2005 (CP CS 3.630,00) DMT 60433 2005 (RS 3.645,00 CP 3.897,00 CS 3.897,00) DMT 85689 2005 (RS CS 9.900,00) DMT 101116 2005 (CP CS 8.000,00) DMT 112241 2005 (RS CS 9.392,00) DMT 118643 2005 (CP CS 15.000,00) DMT 149347 2005 (RS CS 642,00) DMT 155484 2005 (RS CS 882,00) L.ASS. 233 2005 (CS 11.888,00) CAPITOLO 3513: DMT 12106 2005 (CP CS 38.150,00) DMT 13443 2005 (CP CS 6.782,00) DMT 30534 2005 (CS 86.606,00) DMT 31374 2005 (CS 3.644,00) DMT 85689 2005 (RS CS 116.400,00) DMT 101116 2005 (CP CS 87.000,00)					
					SEGUE

SPESA - CONSUNTIVO PER CAPITOLI				
2005	MINISTERO DELLE ATTIVITA' PRODUTTIVE		4 - RETI ENERGETICHE	
UNITA' PREVISIONALE/CAPITOLO		RESIDUI	COMPETENZA	CASSA
NUMERO	DENOMINAZIONE			
CONTINUA				
	DMT	112241 2005	(RS CS 110.493,00)	
	DMT	149347 2005	(RS CS 8.139,00)	
	DMC	14346 2005	(CS 1.000,00)	
CAPITOLO 3540:	DMT	2000 2005	(CP -11.622,00 CS -11.626,00)	
	DMT	65343 2005	(CP CS 150.000,00)	
	DMT	93454 2005	(CS 190.000,00)	
	DMT	154467 2005	(CP CS -2.332,00)	
	DMC	14345 2005	(CS 33.000,00)	
	DMC	17968 2005	(CP 15.000,00)	
	DMC	17971 2005	(CS 30.000,00)	
CAPITOLO 3541:	DMT	2000 2005	(CP -3.076,00 CS -3.078,00)	
	DMC	230 2005	(CP CS 20.000,00)	
	DMC	14345 2005	(CS 4.000,00)	
	DMC	17968 2005	(CP 2.000,00)	
	DMC	17971 2005	(CS 5.000,00)	

SPESA - CONSUNTIVO PER CAPITOLI					
2005	MINISTERO DELLE ATTIVITA' PRODUTTIVE		4 - RETI ENERGETICHE		
UNITA' PREVISIONALE/CAPITOLO		RESIDUI	COMPETENZA	CASSA	
NUMERO	DENOMINAZIONE				
3542	RESTITUZIONE DI SOMME INDEBITAMENTE VERSATE IN ENTRATA (10.03.00) (SPESE OBBLIGATORIE) (PER MEMORIA)		INIZ. VARIAZ. P. DEF. PAGATO RIM. PG. TOTALE EC/MSP RS31/12		
3543	SPESE PER IL FUNZIONAMENTO DEI SERVIZI STATISTICI E PER LA STAMPA DI STUDI E DI MONOGRAFIE IN MATERIA DI PETROLI (02.02.10)		INIZ. VARIAZ. P. DEF. PAGATO RIM. PG. TOTALE EC/MSP RS31/12	3.689,00 -89,00 3.600,00 -3.598,53 3.598,53 1,47	3.689,00 -90,00 3.599,00 3.598,53 3.598,53 0,47
3544	SPESE PER L'ESPLETAMENTO DEI COMPITI, ASSEGNATI AL MINISTERO, NEL SETTORE DELL'ENERGIA NUCLEARE (02.02.10)		INIZ. VARIAZ. P. DEF. PAGATO RIM. PG. TOTALE EC/MSP RS31/12	3.161,00 -16,00 3.145,00 3.111,02 3.111,02 33,98	3.161,00 -16,00 3.145,00 3.111,02 3.111,02 33,98
3545	SPESE PER IL FUNZIONAMENTO DELLA SEGRETERIA TECNICO OPERATIVA COSTITUITA NELL'AMBITO DEL PIANO ENERGETICO NAZIONALE (02.02.08)		INIZ. VARIAZ. P. DEF. PAGATO RIM. PG. TOTALE EC/MSP RS31/12	129.968,35 129.968,35 69.390,38 8.512,95 77.903,33 52.065,02 11.658,27	180.000,00 119.996,00 299.996,00 159.883,68 163.029,00 16.971,00 70.721,94
*	L'IMPORTO EC/MSP DI RESIDUI E' PERENTE AGLI EFFETTI AMMIN.				
VARIAZIONI: CAPITOLO 3543: DMT 2000 2005 (CP -89,00 CS -90,00) CAPITOLO 3544: DMT 2000 2005 (CP CS -16,00) CAPITOLO 3545: DMT 2000 2005 (CS -4,00) DMC 17941 2005 (CS 120.000,00)					

SPESA - CONSUNTIVO PER CAPITOLI						
2005		MINISTERO DELLE ATTIVITA' PRODUTTIVE		4 - RETI ENERGETICHE		
UNITA' PREVISIONALE/CAPITOLO		RESIDUI	COMPETENZA	CASSA		
NUMERO	DENOMINAZIONE					
3546	SPESE PER GLI ACCERTAMENTI IN MATERIA DI ALIQUOTE DOVUTE ALLO STATO PER LE PRODUZIONI DELLE COLTIVAZIONI DI IDROCARBURI, PER L'ACQUISTO E LA MANUTENZIONE DI STRUMENTI INFORMATICI PER L'ELABORAZIONE E LA GESTIONE DEI DATI RELATIVI AL CALCOLO DELLE ALIQUOTE STESSE, NONCHE' PER IL FUNZIONAMENTO DELLA COMMISSIONE COMPETENTE IN MATERIA (02.02.08)	INIZ. 12.449,81 VARIAZ. P. DEF. 12.449,81 PAGATO 12.434,81 RIM. PG. 15,00 TOTALE 12.449,81 EC/MSP RS31/12 1.536,78	12.449,81 -6.361,00 58.682,00 57.050,64 1.521,78 58.572,42 109,58	65.043,00 -6.361,00 58.682,00 57.050,64 1.521,78 58.572,42 109,58	65.043,00 6.138,00 71.181,00 69.485,45 69.485,45 69.485,45 1.695,55	
3547	SPESE PER IL FUNZIONAMENTO - COMPRESI I GETTONI DI PRESENZA E I COMPENSI AI COMPONENTI E L'INDENNITA' DI MISSIONE E DEL RIMBORSO SPESE DI TRASPORTO AI MEMBRI ESTRANEI AL MINISTERO - DEL COMITATO TECNICO PER GLI IDROCARBURI E PER LA GEOTERMIA E DELLA COMMISSIONE CONSULTIVA SULLE ATTIVITA' DI PROSPEZIONE, DI RICERCA E DI COLTIVAZIONE DEGLI IDROCARBURI (02.02.13)	INIZ. 12.697,59 VARIAZ. P. DEF. 12.697,59 PAGATO RIM. PG. 3.017,45 TOTALE 3.017,45 EC/MSP RS31/12 4.894,44	12.697,59 -5.078,00 10.768,00 8.888,79 3.017,45 10.765,78 9.680,14 4.894,44	15.846,00 -5.078,00 10.768,00 8.888,79 1.876,99 10.765,78 2,22	15.846,00 -5.080,00 10.766,00 8.888,79 8.888,79 8.888,79 1.877,21	
*	L'IMPORTO EC/MSP DI RESIDUI E' PERENTE AGLI EFFETTI AMMIN.					
3548	SPESE PER IL FUNZIONAMENTO DEI SERVIZI DI RICERCA E DI CONTROLLO SPERIMENTALE PER LA SICUREZZA NELL'ATTIVITA' ESTRATTIVA DEGLI UFFICI MINERARI, DELL'UFFICIO NAZIONALE MINERARIO PER GLI IDROCARBURI E DELLE SUE SEZIONI (02.02.10)	INIZ. 12.147,23 VARIAZ. P. DEF. 12.147,23 PAGATO 9.219,59 RIM. PG. 72,00 TOTALE 9.291,59 EC/MSP 2.855,64 RS31/12 72,00	12.147,23 -63,00 12.147,23 9.219,59 72,00 9.291,59 2.855,64 72,00	26.342,00 -63,00 26.279,00 26.110,65 26.110,65 26.110,65 168,35	26.342,00 10.936,00 37.278,00 35.330,24 35.330,24 35.330,24 1.947,76	
*	DELL'IMPORTO EC/MSP DI RESIDUI SONO PERENTI AGLI EFFETTI AMMIN. E. 455.64					
3549	SPESE PER IL FUNZIONAMENTO DEI LABORATORI DEL SERVIZIO CHIMICO DEL CORPO DELLE MINIERE (02.02.10)	INIZ. 3.482,74 VARIAZ. P. DEF. 3.482,74 PAGATO 3.482,74 RIM. PG. 3.477,79 TOTALE 3.482,74 EC/MSP RS31/12 3.477,79	3.482,74 -1.263,00 3.482,74 3.482,74 3.477,79 3.482,74 48,11	10.537,00 -1.263,00 9.274,00 5.748,10 3.477,79 9.225,89 48,11	10.537,00 -1.263,00 9.274,00 9.230,84 9.230,84 9.230,84 43,16	
VARIAZIONI: CAPITOLO 3546: DMT 2000 2005 (CP -6.361,00 CS -6.362,00) DMC 17941 2005 (CS 12.500,00) CAPITOLO 3547: DMT 2000 2005 (CP -5.078,00 CS -5.080,00) CAPITOLO 3548: DMT 2000 2005 (CP -63,00 CS -64,00) DMC 14345 2005 (CS 11.000,00) CAPITOLO 3549: DMT 2000 2005 (CP CS -1.263,00)						

SPESA - CONSUNTIVO PER CAPITOLI					
2005		MINISTERO DELLE ATTIVITA' PRODUTTIVE		4 - RETI ENERGETICHE	
UNITA' PREVISIONALE/CAPITOLO			RESIDUI	COMPETENZA	CASSA
NUMERO	DENOMINAZIONE				
3550	SPESE PER LE STATISTICHE MINERARIE (02.02.10)	INIZ.		1.581,00	1.581,00
		VARIAZ.			
		P. DEF.		1.581,00	1.581,00
		PAGATO		1.580,79	1.580,79
		RIM. PG.			
		TOTALE		1.580,79	1.580,79
		EC/MSP		0,21	0,21
		RS31/12			
3551	SPESE PER LA CUSTODIA, LA MANUTENZIONE E LA SICUREZZA DELLE MINIERE (02.02.02)	INIZ.		12.117,00	12.117,00
		VARIAZ.			
		P. DEF.		12.117,00	12.117,00
		PAGATO		12.117,00	12.117,00
		RIM. PG.			
		TOTALE		12.117,00	12.117,00
		EC/MSP			
		RS31/12			
3552	SPESE PER LA REDAZIONE DEL BOLLETTINO UFFICIALE DEGLI IDROCARBURI E DELLA GOTERMIA (02.02.10)	INIZ.		659,00	659,00
		VARIAZ.		-211,00	-211,00
		P. DEF.		448,00	448,00
		PAGATO			
		RIM. PG.			
		TOTALE			
		EC/MSP		448,00	448,00
		RS31/12			
3553	SPESE POSTALI E TELEGRAFICHE PER ISTRUTTORIE RELATIVE A DICHIARAZIONI DI PUBBLICA UTILITA' E OCCUPAZIONI D'URGENZA, SOSTENUTE A SPESE DI OPERATORI IN MATERIA MINERARIA E DI ENTI PUBBLICI PER L'ESPLETAMENTO DEI FINI ISTITUZIONALI (02.02.04)	INIZ.		4.000,00	4.000,00
		VARIAZ.			
		P. DEF.		4.000,00	4.000,00
		PAGATO		10,00	10,00
		RIM. PG.			
		TOTALE		10,00	10,00
		EC/MSP		3.990,00	3.990,00
		RS31/12			

VARIAZIONI:
CAPITOLO 3552: DMT 2000 2005 (CP CS -211,00)

SPESA - CONSUNTIVO PER CAPITOLI					
2005		MINISTERO DELLE ATTIVITA' PRODUTTIVE		4 - RETI ENERGETICHE	
UNITA' PREVISIONALE/CAPITOLO		RESIDUI	COMPETENZA	CASSA	
NUMERO	DENOMINAZIONE				
3554	SPESE PER L'ACQUISTO DI STRUMENTAZIONI E MATERIALI TECNICI E SCIENTIFICI, IL CAMPIONAMENTO, L'ACQUISIZIONE DI APPARECCHIATURE TECNICO - SCIENTIFICHE, L'ACQUISIZIONE DI APPARECCHIATURE E PROGRAMMI PER L'ELABORAZIONE ELETTRONICA DEI DATI, L'ACQUISIZIONE DI DOCUMENTAZIONI E STAMPA DELLE MEDESIME, IL TRASFERIMENTO DELLA STAZIONE MOBILE ED ALTRE APPARECCHIATURE DI CONTROLLO NELLE LOCALITA' INTERESSATE, DA EFFETTUARE PER L'ESPLETAMENTO DEI COMPITI DI CONSULENZA MINERARIA E CHIMICO - MINERALOGICA A RICHIESTA DI ALTRE PUBBLICHE AMMINISTRAZIONI O DI PRIVATI.	INIZ. VARIAZ. P. DEF. PAGATO RIM. PG. TOTALE EC/MSP RS31/12	243,50 243,50 243,50 243,50 238,61 238,61	4.000,00 4.000,00 3.756,50 238,61 3.995,11 4,89	4.000,00 4.000,00 4.000,00 4.000,00
	(02.01.01)				
3555	RIMBORSI AI PRIVATI DI EVENTUALI ECCEDENZE SULLE SOMME VERSATE PER ISTRUTTORIE VARIE E COLLAUDI, ACCERTAMENTI, CONTROLLI ED ANALISI, CHIESTI IN BASE ALLE VIGENTI DISPOSIZIONI IN MATERIA DI IMPIANTI PETROLIFERI	INIZ. VARIAZ. P. DEF. PAGATO RIM. PG. TOTALE EC/MSP RS31/12			
	(10.03.00) (SPESE OBBLIGATORIE) (PER MEMORIA)				
3556	ACQUISTO DI RIVISTE, GIORNALI ED ALTRE PUBBLICAZIONI.	INIZ. VARIAZ. P. DEF. PAGATO RIM. PG. TOTALE EC/MSP RS31/12	159,00 159,00 159,00 159,00 350,00 350,00	114,00 520,00 169,17 350,00 519,17 0,83	114,00 519,00 328,17 328,17 190,83
	(02.01.02)				

VARIAZIONI:
CAPITOLO 3556: DMT 2000 2005 (CP -244,00 CS -245,00)
DMC 230 2005 (CP CS 650,00)

SPESA - CONSUNTIVO PER CAPITOLI					
2005		MINISTERO DELLE ATTIVITA' PRODUTTIVE		4 - RETI ENERGETICHE	
UNITA' PREVISIONALE/CAPITOLO		RESIDUI	COMPETENZA	CASSA	
NUMERO	DENOMINAZIONE				
3557	SPESE PER IL FUNZIONAMENTO - COMPRESI I GETTONI DI PRESENZA, I COMPENSI AI COMPONENTI E LE INDENNITA' DI MISSIONE ED IL RIMBORSO SPESE DI TRASPORTO AI MEMBRI ESTRANEI AL MINISTERO - DI CONSIGLI, COMITATI E COMMISSIONI (02.02.13)	INIZ. 203,87 VARIAZ. P. DEF. 203,87 PAGATO RIM. PG. TOTALE EC/MSP 203,87 RS31/12	4.953,00 -1.587,00 3.366,00	4.953,00 -1.588,00 3.365,00	
*	L'IMPORTO EC/MSP DI RESIDUI E' PERENTE AGLI EFFETTI AMMIN.				
3558	SPESE PER L'ATTUAZIONE DI CORSI DI PREPARAZIONE, FORMAZIONE, AGGIORNAMENTO E PERFEZIONAMENTO DEL PERSONALE. PARTECIPAZIONE ALLE SPESE PER CORSI INDETTI DA ENTI, ISTITUTI ED AMMINISTRAZIONI VARIE (02.02.05)	INIZ. VARIAZ. P. DEF. PAGATO RIM. PG. TOTALE EC/MSP RS31/12	1.529,00 2.228,00 3.757,00 3.757,00 3.757,00	1.529,00 2.228,00 3.757,00 3.757,00	
3559	SPESE POSTALI E TELEGRAFICHE (02.02.04)	INIZ. 3.143,70 VARIAZ. P. DEF. 3.143,70 PAGATO RIM. PG. TOTALE EC/MSP RS31/12	13.171,00 2.600,00 15.771,00 14.620,46 1.100,00 15.720,46 50,54	13.171,00 3.347,00 16.518,00 16.267,47 1.100,00 16.267,47 250,53	
*	L'IMPORTO EC/MSP DI RESIDUI E' PERENTE AGLI EFFETTI AMMIN.				
3560	FITTO DI LOCALI ED ONERI ACCESSORI. (02.02.01)	INIZ. 43.331,14 VARIAZ. P. DEF. 43.331,14 PAGATO RIM. PG. TOTALE EC/MSP RS31/12	47.416,00 143.620,00 191.036,00 256.051,45 15.146,98 271.198,43 +80.162,43	47.416,00 143.591,00 191.007,00 271.741,55 15.146,98 271.741,55 +80.734,55	
*	L'IMPORTO EC/MSP DI RESIDUI E' PERENTE AGLI EFFETTI AMMIN.				

VARIAZIONI:
 CAPITOLO 3557: DMT 2000 2005 (CP -1.587,00 CS -1.588,00)
 CAPITOLO 3558: DMT 2000 2005 (CP CS -1.772,00)
 DMC 230 2005 (CP CS 4.000,00)
 CAPITOLO 3559: DMT 2000 2005 (CP CS -835,00)
 DMC 17948 2005 (CP 3.435,00 CS 4.182,00)
 CAPITOLO 3560: DMT 2000 2005 (CP -76.028,00 CS -76.057,00)
 DMT 65343 2005 (CP CS 223.318,00)
 DMT 154467 2005 (CP CS -3.670,00)

SPESA - CONSUNTIVO PER CAPITOLI					
2005		MINISTERO DELLE ATTIVITA' PRODUTTIVE		4 - RETI ENERGETICHE	
UNITA' PREVISIONALE/CAPITOLO			RESIDUI	COMPETENZA	CASSA
NUMERO	DENOMINAZIONE				
3561	MANUTENZIONE, RIPARAZIONE ED ADATTAMENTO DI LOCALI E DEI RELATIVI IMPIANTI. (02.02.02)	INIZ.	266.313,49	13.171,00	13.171,00
		VARIAZ.		38.705,00	130.697,00
		P. DEF.	266.313,49	51.876,00	143.868,00
		PAGATO	122.990,22	16.599,92	139.590,14
		RIM. PG.	143.239,68	28.570,72	
		TOTALE	266.229,90	45.170,64	139.590,14
		EC/MSP	83,59	6.705,36	4.277,86
		RS31/12	171.810,40		
3562	MANUTENZIONE, NOLEGGIO ED ESERCIZIO DI MEZZI DI TRASPORTO. (02.02.02)	INIZ.	4.774,22	6.323,00	6.323,00
		VARIAZ.		-1.645,00	-1.646,00
		P. DEF.	4.774,22	4.678,00	4.677,00
		PAGATO	2.795,20	-1.188,92	3.984,12
		RIM. PG.	1.498,23	3.489,08	
		TOTALE	4.293,43	4.678,00	3.984,12
		EC/MSP	480,79		692,88
		RS31/12	4.987,31		
3563	SPESE PER LITI, ARBITRAGGI, RISARCIMENTI ED ACCESSORI. RIMBORSO DELLE SPESE DI PATROCINIO LEGALE (12.02.03) (SPESE OBBLIGATORIE)	INIZ.	41.403,85		
		VARIAZ.		18.136,00	59.540,00
		P. DEF.	41.403,85	18.136,00	59.540,00
		PAGATO	38.590,94	14.907,83	53.498,77
		RIM. PG.	2.812,91		
		TOTALE	41.403,85	14.907,83	53.498,77
		EC/MSP		3.228,17	6.041,23
		RS31/12	2.812,91		
3564	FITTI FIGURATIVI RELATIVI AGLI IMMOBILI DI PROPRIETA' PUBBLICA IN USO GRATUITO ALL'AMMINISTRAZIONE. (02.03.01)	INIZ.		9.581,00	9.581,00
		VARIAZ.		-3.070,00	-3.071,00
		P. DEF.		6.511,00	6.510,00
		PAGATO		6.509,50	6.509,50
		RIM. PG.			
		TOTALE		6.509,50	6.509,50
		EC/MSP		1,50	0,50
		RS31/12			

VARIAZIONI:
 CAPITOLO 3561: DMT 2000 2005 (CP -34.295,00 CS -34.303,00)
 DMT 65343 2005 (CP CS 100.000,00)
 DMC 14345 2005 (CS 60.000,00)
 DMC 17968 2005 (CP -27.000,00)
 DMC 17971 2005 (CS 5.000,00)
 CAPITOLO 3562: DMT 2000 2005 (CP -1.645,00 CS -1.646,00)
 CAPITOLO 3563: DMT 31374 2005 (CS 41.404,00)
 DMT 57738 2005 (CP CS 13.153,00)
 DMT 73745 2005 (CP CS 4.983,00)
 CAPITOLO 3564: DMT 2000 2005 (CP -3.070,00 CS -3.071,00)

2005		SPESA - CONSUNTIVO PER CAPITOLI			
MINISTERO DELLE ATTIVITA' PRODUTTIVE		4 - RETI ENERGETICHE			
UNITA' PREVISIONALE/CAPITOLO		RESIDUI	COMPETENZA	CASSA	
NUMERO	DENOMINAZIONE				
3565	FONDO PER LE SPESE DI RICERCA SCIENTIFICA RELATIVA ALLA VALUTAZIONE DELLA SICUREZZA NELL'IMPIEGO DI PRODOTTI ESPLODENTI, LE SPESE PER L'AGGIORNAMENTO DELL'ELENCO E PER L'ACQUISTO, LA COSTRUZIONE E LA GESTIONE DI APPARECCHIATURE DI PROVA (02.02.02) (NUOVA ISTITUZIONE)	INIZ. 6.576,60 VARIAZ. P. DEF. 6.576,60 PAGATO 6.576,60 RIM. PG. TOTALE 6.576,60 EC/MSP RS31/12 2.804,86	12.704,00 12.704,00 9.898,70 2.804,86 12.703,56 0,44	19.284,00 19.284,00 16.475,30 16.475,30 2.808,70	
3566	SPESE PER LA REALIZZAZIONE DI UN PIANO DI EDUCAZIONE E DI INFORMAZIONE SUL RISPARMIO E SULL'USO EFFICIENTE DELL'ENERGIA (02.02.14) (NUOVA ISTITUZIONE)	INIZ. 2.520.000,00 VARIAZ. P. DEF. 2.520.000,00 PAGATO 756.000,00 RIM. PG. 1.764.000,00 TOTALE 2.520.000,00 EC/MSP RS31/12 4.185.000,00	2.436.000,00 2.436.000,00 8.280,67 2.421.000,00 2.429.280,67 6.719,33	1.555.568,00 1.555.568,00 764.280,67 764.280,67 791.287,33	
3567	SPESE PER IL PAGAMENTO DI PERSONALE AD ELEVATA SPECIALIZZAZIONE IN MATERIA ENERGETICA DA ASSUMERE CON CONTRATTO A TEMPO DETERMINATO (02.02.10) (NUOVA ISTITUZIONE)	INIZ. VARIAZ. P. DEF. PAGATO RIM. PG. TOTALE EC/MSP RS31/12	250.000,00 250.000,00 250.000,00	249.954,00 249.954,00 249.954,00	
3580	Informatica di servizio SPESE PER LA GESTIONE ED IL FUNZIONAMENTO DEL SISTEMA INFORMATIVO (02.02.01) * DELL'IMPORTO EC/MSP DI RESIDUI SONO PERENTI AGLI EFFETTI AMMIN. E. 146.74	INIZ. 42.956,76 VARIAZ. P. DEF. 42.956,76 PAGATO 39.155,89 RIM. PG. 3.653,97 TOTALE 42.809,86 EC/MSP 146,90 RS31/12 14.897,03	12.821,00 2.453,00 15.274,00 4.030,82 11.243,06 15.273,88 0,12	12.821,00 34.954,00 47.775,00 43.186,71 43.186,71 4.588,29	
VARIAZIONI: CAPITOLO 3565: DMT 2000 2005 (CP CS -4.671,00) DMT 82582 2005 (CP CS 14.575,00) DMC 17941 2005 (CS 6.580,00) L.ASS. 233 2005 (CP CS 2.800,00) CAPITOLO 3566: DMT 2000 2005 (CS -282,00) DMT 6892 2005 (CP CS 2.436.000,00) DMC 160 2005 (CS -160.000,00) DMC 17941 2005 (CS -140.080,00) DMC 17949 2005 (CS -32.000,00) DMC 17962 2005 (CS -25.000,00) DMC 17971 2005 (CS -523.070,00) CAPITOLO 3567: DMT 2000 2005 (CS -46,00) DMT 6892 2005 (CP CS 250.000,00) CAPITOLO 3580: DMT 29 2005 (CS 13.753,00) DMT 2000 2005 (CP -2.897,00 CS -2.399,00) DMC 230 2005 (CP CS 5.350,00) DMC 14344 2005 (CS 18.250,00)					

SPESA - CONSUNTIVO PER CAPITOLI					
2005	MINISTERO DELLE ATTIVITA' PRODUTTIVE		4 - RETI ENERGETICHE		
UNITA' PREVISIONALE/CAPITOLO		RESIDUI	COMPETENZA	CASSA	
NUMERO	DENOMINAZIONE				
	4.1.2 - INTERVENTI				
4.1.2.1	Restituzioni e rimborsi				
3590	RIMBORSI AI PRIVATI DI EVENTUALI ECCEDENZE SULLE SOMME VERSATE PER ISTRUTTORIE RICHIESTE IN BASE ALLE DISPOSIZIONI VIGENTI IN MATERIA DI LAVORAZIONI MINERARIE (10.03.00) (SPESE OBBLIGATORIE)	INIZ. VARIAZ. P. DEF. PAGATO RIM. PG. TOTALE EC/MSP RS31/12		35.467,00 35.467,00 35.383,27 35.383,27 83,73	35.467,00 35.467,00 35.383,27 35.383,27 83,73
4.1.2.2	Accordi ed organismi internazionali				
3600	QUOTA DI ASSOCIAZIONE DELL'ITALIA AL GRUPPO INTERNAZIONALE DI STUDIO PER IL PIOMBO E LO ZINCO COSTITUITO NELL'AMBITO DELLE NAZIONI UNITE (07.01.01) (SPESE OBBLIGATORIE)	INIZ. VARIAZ. P. DEF. PAGATO RIM. PG. TOTALE EC/MSP RS31/12		30.987,00 30.987,00 25.279,65 25.279,65 5.707,35	30.987,00 30.987,00 25.279,65 25.279,65 5.707,35
3601	SOMME OCCORRENTI PER L'ATTUAZIONE DELL'ACCORDO RELATIVO AL TRATTATO DI NON PROLIFERAZIONE DELLE ARMI NUCLEARI (04.01.04)	INIZ. VARIAZ. P. DEF. PAGATO RIM. PG. TOTALE EC/MSP RS31/12	794.567,60 794.567,60 794.567,60 32.959,60 761.608,00 794.567,60 1.060.079,66	305.935,00 305.935,00 7.463,34 298.471,66 305.935,00	305.935,00 -129.063,00 176.872,00 40.422,94 40.422,94 136.449,06
VARIAZIONI: CAPITOLO 3590: DMT 57738 2005 (CP CS 35.467,00) CAPITOLO 3601: DMC 14344 2005 (CS -18.250,00) DMC 14345 2005 (CS -110.813,00)					

SPESA - CONSUNTIVO PER CAPITOLI					
2005		MINISTERO DELLE ATTIVITA' PRODUTTIVE		4 - RETI ENERGETICHE	
UNITA' PREVISIONALE/CAPITOLO			RESIDUI	COMPETENZA	CASSA
NUMERO	DENOMINAZIONE				
3602	SPESE PER L' ESECUZIONE DELL' ACCORDO DI COOPERAZIONE ITALIA-RUSSIA SULLO SMANTELLAMENTO DEI SOMMERGIBILI NUCLEARI RADIATI DALLA MARINA MILITARE RUSSA E PER LA GESTIONE SICURA DEI RIFIUTI RADIOATTIVI E DEL COMBUSTIBILE NUCLEARE ESAURITO (07.01.02) (NUOVA ISTITUZIONE)		INIZ. VARIAZ. P. DEF. PAGATO RIM. PG. TOTALE EC/MSP RS31/12	8.000.000,00 8.000.000,00 8.000.000,00 8.000.000,00	8.000.000,00 8.000.000,00 8.000.000,00
4.1.5 - ONERI COMUNI					
4.1.5.1	Residui passivi perenti				
3700	SOMME OCCORRENTI PER IL PAGAMENTO DEI RESIDUI PASSIVI PERENTI DI SPESE CORRENTI PER I QUALI RISULTA SOPPRESSO IL CAPITOLO DI PROVENIENZA. (12.02.03) (PER MEMORIA)		INIZ. VARIAZ. P. DEF. PAGATO RIM. PG. TOTALE EC/MSP RS31/12		
4.1.5.2 Fondo riordino settore energetico					
3710	FONDO DA RIPARTIRE PER IL RIORDINO DEL SETTORE ENERGETICO (12.02.02)		INIZ. VARIAZ. P. DEF. PAGATO RIM. PG. TOTALE EC/MSP RS31/12	4.936.000,00 -4.936.000,00	4.936.000,00 -4.936.000,00
VARIAZIONI: CAPITOLO 3602: DMT 121991 2005 (CP CS 8.000.000,00) CAPITOLO 3710: DMT 6892 2005 (CP CS -4.936.000,00)					

2005		SPESA - CONSUNTIVO PER CAPITOLI			
		MINISTERO DELLE ATTIVITA' PRODUTTIVE	4 - RETI ENERGETICHE		
UNITA' PREVISIONALE/CAPITOLO		RESIDUI	COMPETENZA	CASSA	
NUMERO	DENOMINAZIONE				
	4.2 TITOLO II - SPESE IN CONTO CAPITALE				
	4.2.3 - INVESTIMENTI				
4.2.3.1	Informatica di servizio				
7600	SPESE PER LO SVILUPPO DEL SISTEMA INFORMATIVO	INIZ.	144.904,68	78.750,00	78.750,00
	(21.01.06)	VARIAZ.			-7.637,00
*	DELL'IMPORTO EC/MSP DI RESIDUI SONO PERENTI AGLI EFFETTI AMMIN. E. 4397.73	P. DEF.	144.904,68	78.750,00	71.113,00
		PAGATO	63.047,40	4.102,17	67.149,57
		RIM. PG.	75.404,93	74.647,83	
		TOTALE	138.452,33	78.750,00	67.149,57
		EC/MSP	6.452,35		3.963,43
		RS31/12	150.052,76		
4.2.3.3	Piano energetico nazionale				
7620	SOMME DA TRASFERIRE A L'E.N.E.A. PER LO SVILUPPO DI ATTIVITA' AVENTI LE FINALITA' DI MIGLIORARE I PROCESSI DI SVILUPPO DELL'ENERGIA, DI RIDURRE I CONSUMI DI ENERGIA E DI MIGLIORARE LE CONDIZIONI DI COMPATIBILITA' AMBIENTALE DELL'UTILIZZO DELL'ENERGIA A PARITA' DI SERVIZIO RESO E DI QUALITA' DELLA VITA	INIZ.	3.310.000,00		
	(22.01.03)	VARIAZ.			1.500.000,00
	(NUOVA ISTITUZIONE)	P. DEF.	3.310.000,00		1.500.000,00
		PAGATO			
		RIM. PG.	3.310.000,00		
		TOTALE	3.310.000,00		
		EC/MSP			1.500.000,00
		RS31/12	3.310.000,00		
7621	SPESE PER LA REALIZZAZIONE DI PROGETTI PILOTA PER IL RISPARMIO ED IL CONTENIMENTO DEI CONSUMI ENERGETICI	INIZ.	5.000.000,00		
	(21.01.09)	VARIAZ.		5.000.000,00	449.383,00
	(NUOVA ISTITUZIONE)	P. DEF.	5.000.000,00	5.000.000,00	449.383,00
		PAGATO		11.700,00	11.700,00
		RIM. PG.	1.259.926,96	4.988.300,00	
		TOTALE	1.259.926,96	5.000.000,00	11.700,00
		EC/MSP	3.740.073,04		437.683,00
		RS31/12	6.248.226,96		
VARIAZIONI: CAPITOLO 7600: DMT 29 2005 (CS 75.300,00) DMT 2000 2005 (CS -92.937,00) DMT 48025 2005 (CS 10.000,00) CAPITOLO 7620: L.ASS. 233 2005 (CS 1.500.000,00) CAPITOLO 7621: DMT 2000 2005 (CS -4.527.117,00) DMT 6892 2005 (CP CS 5.000.000,00) DMC 17969 2005 (CS -23.500,00)					

SPESA - CONSUNTIVO PER CAPITOLI					
2005		MINISTERO DELLE ATTIVITA' PRODUTTIVE		4 - RETI ENERGETICHE	
UNITA' PREVISIONALE/CAPITOLO		RESIDUI	COMPETENZA	CASSA	
NUMERO	DENOMINAZIONE				
7622	SPESE PER LA PROGRAMMAZIONE DI STUDI DI FATTIBILITA' E PROGRAMMI DI RICERCA IN MATERIA DI TECNOLOGIE PULITE PER CARBONE AD EMISSIONE ZERO. PROGETTI DI SEQUESTRO DELL'ANIDRIDE CARBONICA E SUL CICLO DELL'IDROGENO E PER LA PARTECIPAZIONE NAZIONALE AGLI ACCORDI INTERNAZIONALI ESISTENTI AL RIGUARDO E ALL'INTERNATIONAL ENERGY FORUM; ONERI NECESSARI ALL'ORGANIZZAZIONE DELLA CONFERENZA INTERNAZIONALE		INIZ.	5.000.000,00	
			VARIAZ.		256.805,00
			P. DEF.	5.000.000,00	256.805,00
			PAGATO		178.932,63
			RIM. PG.	4.999.999,92	4.821.067,37
			TOTALE	4.999.999,92	5.000.000,00
			EC/MSP	0,08	77.872,37
			RS31/12	9.821.067,29	
(21.01.09)					
(NUOVA ISTITUZIONE)					
4.2.3.4	Ente Nazionale Energia e Ambiente				
7630	CONTRIBUTO ALL'ENTE PER LE NUOVE TECNOLOGIE, L'ENERGIA E L'AMBIENTE (E.N.E.A.).		INIZ.	201.536.213,99	199.404.810,00
			VARIAZ.		
			P. DEF.	201.536.213,99	199.404.810,00
			PAGATO		199.404.810,00
			RIM. PG.	201.100.213,99	
			TOTALE	201.100.213,99	199.404.810,00
			EC/MSP	436.000,00	
			RS31/12	201.100.213,99	
(22.01.03)					
4.2.3.6	Beni mobili				
7650	SPESE PER ACQUISTO DI ATTREZZATURE E APPARECCHIATURE NON INFORMATICHE, DI MOBILIO E DI DOTAZIONI LIBRARIE.		INIZ.	61.815,80	77.726,00
			VARIAZ.		24.434,00
			P. DEF.	61.815,80	102.160,00
			PAGATO	42.717,74	99.837,11
			RIM. PG.	17.965,88	10.329,96
			TOTALE	60.683,62	67.449,33
			EC/MSP	1.132,18	276,67
			RS31/12	28.295,84	2.322,89
(21.01.02)					
VARIAZIONI:					
CAPITOLO 7622: DMT 2000 2005 (CS -4.357.195,00)					
DMT 6892 2005 (CP CS 5.000.000,00)					
DMC 14353 2005 (CS -20.000,00)					
DMC 17924 2005 (CS -6.000,00)					
DMC 17926 2005 (CS -360.000,00)					
CAPITOLO 7650: DMT 2000 2005 (CS -3.766,00)					
DMC 301 2005 (CP CS -10.000,00)					
DMC 14353 2005 (CS 20.000,00)					
DMC 17924 2005 (CS 6.000,00)					
DMC 17969 2005 (CS 12.200,00)					

SPESA - CONSUNTIVO PER CAPITOLI					
2005		MINISTERO DELLE ATTIVITA' PRODUTTIVE		4 - RETI ENERGETICHE	
UNITA' PREVISIONALE/CAPITOLO			RESIDUI	COMPETENZA	CASSA
NUMERO	DENOMINAZIONE				
	4.2.10	ONERI COMUNI			
4.2.10.1	Residui passivi perenti				
7800	SOMME OCCORRENTI PER IL PAGAMENTO DEI RESIDUI PASSIVI PERENTI DI SPESE IN CONTO CAPITALE PER I QUALI RISULTA SOPPRESSO IL CAPITOLO DI PROVENIENZA (26.04.03) (PER MEMORIA)		INIZ. 7,74 VARIAZ. P. DEF. 7,74 PAGATO RIM. PG. 7,74 TOTALE 7,74 EC/MSP RS31/12 7,74		
4.2.10.2	Fondo riordino settore energetico				
7810	FONDO DA RIPARTIRE PER IL RIORDINO DEL SETTORE ENERGETICO (26.04.03)		INIZ. VARIAZ. P. DEF. PAGATO RIM. PG. TOTALE EC/MSP RS31/12	10.000.000,00 -10.000.000,00	10.000.000,00 -10.000.000,00
	TOTALE CENTRO DI RESPONSABILITA'		INIZ. 220.031.715,71 VARIAZ. 384.937,00 P. DEF. 220.416.652,71 PAGATO 2.112.450,52 RIM. PG. 213.812.034,50 TOTALE 215.924.485,02 EC/MSP 4.492.167,69 RS31/12 235.320.914,44	223.432.994,00 7.352.074,00 230.785.068,00 209.296.813,90 21.508.879,94 230.805.693,84 +20.625,84	223.438.975,00 -238.971,00 223.200.004,00 211.409.264,42 211.409.264,42 11.790.739,58
VARIAZIONI: CAPITOLO 7810: DMT 6892 2005 (CP CS -10.000.000,00)					

SPESA - CONSUNTIVO PER CAPITOLI					
2005		MINISTERO DELLE ATTIVITA' PRODUTTIVE		5 - INTERNAZIONALIZZAZIONE	
UNITA' PREVISIONALE/CAPITOLO		RESIDUI	COMPETENZA	CASSA	
NUMERO	DENOMINAZIONE				
	5 - INTERNAZIONALIZZAZIONE				
	5.1 TITOLO I - SPESE CORRENTI				
5.1.1.0	FUNZIONAMENTO				
	Personale				
5001	SPESE PER MISSIONI ALL'INTERNO, ALL'ESTERO E PER TRASFERIMENTI (02.02.13)	INIZ. 190.445,44 VARIAZ. P. DEF. 190.445,44	419.414,00 227.068,00 646.482,00	419.414,00 256.790,00 676.204,00	
*	DELL'IMPORTO EC/MSP DI RESIDUI SONO PERENTI AGLI EFFETTI AMMIN. E. 53055.2	PAGATO 87.623,32 RIM. PG. 49.765,61 TOTALE 137.388,93 EC/MSP 53.056,51 RS31/12 147.473,82	494.564,06 97.708,21 592.272,27 54.209,73	582.187,38 582.187,38 582.187,38 94.016,62	
5007	STIPENDI ED ALTRI ASSEGNI FISSI AL PERSONALE AL NETTO DELL'IMPOSTA REGIONALE SULLE ATTIVITA' PRODUTTIVE E DEGLI ONERI SOCIALI A CARICO DELL'AMMINISTRAZIONE (01.01.01) (SPESE OBBLIGATORIE)	INIZ. VARIAZ. P. DEF. 25.434,00 PAGATO RIM. PG. 25.434,00 TOTALE 25.434,00 EC/MSP RS31/12 25.434,00	7.187.247,00 657.752,00 7.844.999,00 8.229.008,57 8.229.008,57 +384.009,57	7.187.247,00 665.434,00 7.852.681,00 8.229.008,57 8.229.008,57 +376.327,57	
5008	COMPENSI PER LAVORO STRAORDINARIO AL PERSONALE (01.01.02) * L'IMPORTO EC/MSP DI RESIDUI E' PERENTE AGLI EFFETTI AMMIN.	INIZ. 7.840,78 VARIAZ. P. DEF. 7.840,78 PAGATO 6.760,37 RIM. PG. 276,33 TOTALE 7.036,70 EC/MSP 804,08 RS31/12 6.779,59	7.846,00 53.846,00 53.846,00 46.156,49 6.503,26 52.659,75 1.186,25	463,00 60.346,00 60.809,00 52.916,86 52.916,86 52.916,86 7.892,14	
VARIAZIONI:					
CAPITOLO 5001: DMT 805 2005 (CP CS 100.000,00)					
DMT 2000 2005 (CP CS -93.924,00)					
DMT 46797 2005 (CP CS 992,00)					
DMT 47937 2005 (CP CS 50.000,00)					
DMT 65343 2005 (CP CS 100.000,00)					
DMT 93454 2005 (CS 29.722,00)					
DMT 149567 2005 (CP CS 30.000,00)					
DMC 17955 2005 (CP CS 40.000,00)					
CAPITOLO 5007: DMT 60433 2005 (RS CP CS 17.752,00)					
DMT 118643 2005 (CP CS 640.000,00)					
DMT 155484 2005 (RS CS 7.682,00)					
CAPITOLO 5008: DMT 48338 2005 (CP CS 53.846,00)					
DMC 7 2005 (CS 2.000,00)					
DMC 8 2005 (CS 4.500,00)					

SPESA - CONSUNTIVO PER CAPITOLI					
2005		MINISTERO DELLE ATTIVITA' PRODUTTIVE		5 - INTERNAZIONALIZZAZIONE	
UNITA' PREVISIONALE/CAPITOLO			RESIDUI	COMPETENZA	CASSA
NUMERO	DENOMINAZIONE				
5009	SOMMA OCCORRENTE PER LA CONCESSIONE DI BUONI PASTO AL PERSONALE (01.02.01)	INIZ.	21.023,54	132.729,00	132.729,00
		VARIAZ.			
*	L'IMPORTO EC/MSP DI RESIDUI E' PERENTE AGLI EFFETTI AMMIN.	P. DEF.	21.023,54	132.729,00	132.729,00
		PAGATO	20.727,17	109.067,91	129.795,08
		RIM. PG.			
		TOTALE	20.727,17	109.067,91	129.795,08
		EC/MSP	296,37	23.661,09	2.933,92
		RS31/12			
5010	ONERI SOCIALI A CARICO DELL'AMMINISTRAZIONE SULLE RETRIBUZIONI CORRISPOSTE AI DIPENDENTI (01.03.01) (SPESE OBBLIGATORIE)	INIZ.	12.251,69	2.117.853,00	2.117.853,00
		VARIAZ.	122.459,00	528.199,00	657.606,00
*	L'IMPORTO EC/MSP DI RESIDUI E' PERENTE AGLI EFFETTI AMMIN.	P. DEF.	134.710,69	2.646.052,00	2.775.459,00
		PAGATO	110.594,90	2.691.826,08	2.802.420,98
		RIM. PG.	23.310,69	29.111,28	
		TOTALE	133.905,59	2.720.937,36	2.802.420,98
		EC/MSP	805,10	+74.885,36	+26.961,98
		RS31/12	52.421,97		
5011	SOMME DOVUTE A TITOLO DI IMPOSTA REGIONALE SULLE ATTIVITA' PRODUTTIVE SULLE RETRIBUZIONI CORRISPOSTE AI DIPENDENTI (03.01.01) (SPESE OBBLIGATORIE)	INIZ.	4.490,97	614.285,00	614.285,00
		VARIAZ.	42.676,00	138.630,00	179.797,00
*	L'IMPORTO EC/MSP DI RESIDUI E' PERENTE AGLI EFFETTI AMMIN.	P. DEF.	47.166,97	752.915,00	794.082,00
		PAGATO	38.953,53	757.868,89	796.822,42
		RIM. PG.	7.742,08	9.011,93	
		TOTALE	46.695,61	766.880,82	796.822,42
		EC/MSP	471,36	+13.965,82	+2.740,42
		RS31/12	16.754,01		
5012	QUOTA DEL FONDO UNICO DI AMMINISTRAZIONE DA UTILIZZARE PER L'EROGAZIONE DEGLI INCENTIVI AL PERSONALE PER LA REALIZZAZIONE DEGLI OBIETTIVI E PROGRAMMI DI INCREMENTO DELLA PRODUTTIVITA' (01.01.03)	INIZ.	23.823,36		7.242,00
		VARIAZ.	476.675,00	147.580,00	628.318,00
*	L'IMPORTO EC/MSP DI RESIDUI E' PERENTE AGLI EFFETTI AMMIN.	P. DEF.	500.498,36	147.580,00	635.560,00
		PAGATO	442.501,54	122.018,48	564.520,02
		RIM. PG.	52.599,82	25.561,52	
		TOTALE	495.101,36	147.580,00	564.520,02
		EC/MSP	5.397,00		71.039,98
		RS31/12	78.161,34		
VARIAZIONI:					
CAPITOLO 5010: DMT 48338 2005 (CP CS 13.031,00)					
DMT 60433 2005 (RS CP CS 5.304,00)					
DMT 85689 2005 (RS CS 108.933,00)					
DMT 101116 2005 (CP CS 35.714,00)					
DMT 118643 2005 (CP CS 474.150,00)					
DMT 149347 2005 (RS CS 6.363,00)					
DMT 155484 2005 (RS CS 1.859,00)					
L.ASS. 233 2005 (CS 12.252,00)					
CAPITOLO 5011: DMT 48338 2005 (CP CS 4.577,00)					
DMT 60433 2005 (RS CP CS 1.509,00)					
DMT 85689 2005 (RS CS 38.282,00)					
DMT 101116 2005 (CP CS 12.544,00)					
DMT 118643 2005 (CP CS 120.000,00)					
DMT 149347 2005 (RS CS 2.232,00)					
DMT 155484 2005 (RS CS 653,00)					
CAPITOLO 5012: DMT 85689 2005 (RS CS 450.381,00)					
DMT 101116 2005 (CP CS 147.580,00)					
DMT 149347 2005 (RS CS 26.294,00)					
					SEGUE

SPESA - CONSUNTIVO PER CAPITOLI				
2005	MINISTERO DELLE ATTIVITA' PRODUTTIVE	5 - INTERNAZIONALIZZAZIONE		
UNITA' PREVISIONALE/CAPITOLO		RESIDUI	COMPETENZA	CASSA
NUMERO	DENOMINAZIONE			
CONTINUA				
	L.ASS. 233 2005 (CS 4.063,00)			

SPESA - CONSUNTIVO PER CAPITOLI					
2005		MINISTERO DELLE ATTIVITA' PRODUTTIVE		5 - INTERNAZIONALIZZAZIONE	
UNITA' PREVISIONALE/CAPITOLO			RESIDUI	COMPETENZA	CASSA
NUMERO	DENOMINAZIONE				
5013	SPESE PER L'ATTUAZIONE DEL TRATTATO GENERALE DI AMICIZIA E COOPERAZIONE PRIVILEGIATA TRA LA REPUBBLICA ITALIANA E LA REPUBBLICA ARGENTINA (07.01.02) (PER MEMORIA)		INIZ. VARIAZ. P. DEF. PAGATO RIM. PG. TOTALE EC/MSP RS31/12	12.031,00 12.031,00 12.031,00	12.031,00 12.031,00 12.031,00
5014	SOMME DA DESTINARE AL PERSONALE A TEMPO DETERMINATO ASSEGNATO AGLI SPORTELLI UNICI ALL'ESTERO OPERANTI NEL SETTORE DELL'INTERNAZIONALIZZAZIONE (01.01.06) (NUOVA ISTITUZIONE)		INIZ. VARIAZ. P. DEF. PAGATO RIM. PG. TOTALE EC/MSP RS31/12	 2.000.000,00 2.000.000,00 2.000.000,00 2.000.000,00	 2.000.000,00 2.000.000,00
	Beni e servizi				
5050	SPESE PER ACQUISTO DI CANCELLERIA, DI STAMPATI SPECIALI E QUANTO ALTRO POSSA OCCORRERE PER IL FUNZIONAMENTO DEGLI UFFICI - NOLEGGIO E TRASPORTO MOBILI, MACCHINE E IMPIANTI (02.01.01)		INIZ. VARIAZ. P. DEF. PAGATO RIM. PG. TOTALE EC/MSP RS31/12	41.048,21 -19.922,00 41.048,21 26.242,69 14.726,11 40.968,80 79,41 47.913,01	112.034,00 -8.922,00 103.112,00 84.167,33 33.186,90 84.167,33 18.944,67
*	L'IMPORTO EC/MSP DI RESIDUI E' PERENTE AGLI EFFETTI AMMIN.				
5051	SPESE PER IL PAGAMENTO DEI CANONI ACQUA, LUCE, ENERGIA ELETTRICA, GAS E TELEFONI, CONVERSAZIONI TELEFONICHE NONCHE' PER LA PULIZIA, IL RISCALDAMENTO ED IL CONDIZIONAMENTO D'ARIA DEI LOCALI. (02.02.03)		INIZ. VARIAZ. P. DEF. PAGATO RIM. PG. TOTALE EC/MSP RS31/12	62.136,88 124.591,00 62.136,88 60.753,76 1.383,12 62.136,88 0,75 167.159,15	338.022,00 118.091,00 456.113,00 357.589,98 165.776,03 357.589,98 98.523,02
VARIAZIONI:					
CAPITOLO 5014: DMT 77967 2005 (CP CS 2.000.000,00)					
CAPITOLO 5050: DMT 2000 2005 (CP CS -12.922,00)					
DMC 14340 2005 (CP CS 4.000,00)					
DMC 17978 2005 (CP -11.000,00)					
CAPITOLO 5051: DMT 2000 2005 (CP CS -110.409,00)					
DMT 65343 2005 (CP CS 235.000,00)					
DMC 7 2005 (CS -2.000,00)					
DMC 8 2005 (CS -4.500,00)					

SPESA - CONSUNTIVO PER CAPITOLI						
2005		MINISTERO DELLE ATTIVITA' PRODUTTIVE		5 - INTERNAZIONALIZZAZIONE		
UNITA' PREVISIONALE/CAPITOLO		RESIDUI	COMPETENZA	CASSA		
NUMERO	DENOMINAZIONE					
5058	SPESE PER LITI, ARBITRAGGI, RISARCIMENTI ED ACCESSORI. RIMBORSO DELLE SPESE DI PATROCINIO LEGALE (12.02.03) (SPESE OBBLIGATORIE)	INIZ.	1.048,00	1.033,00	1.033,00	
		VARIAZ.		5.081,00	6.129,00	
		P. DEF.	1.048,00	6.114,00	7.162,00	
		PAGATO	838,40	2.400,00	3.238,40	
		RIM. PG.	209,60	600,00		
		TOTALE	1.048,00	3.000,00	3.238,40	
		EC/MSP		3.114,00	3.923,60	
		RS31/12	809,60			
5059	SPESE POSTALI E TELEGRAFICHE (02.02.04)	INIZ.	1.730,40	26.382,00	26.382,00	
		VARIAZ.		10.941,00	10.941,00	
		P. DEF.	1.730,40	37.323,00	37.323,00	
		PAGATO	1.730,40	35.380,51	37.110,91	
		RIM. PG.		1.553,01		
		TOTALE	1.730,40	36.933,52	37.110,91	
		EC/MSP		389,48	212,09	
		RS31/12	1.553,01			
5060	MANUTENZIONE, RIPARAZIONE ED ADATTAMENTO DI LOCALI E DEI RELATIVI IMPIANTI (02.02.02) * DELL'IMPORTO EC/MSP DI RESIDUI SONO PERENTI AGLI EFFETTI AMMIN. E. 117.81	INIZ.	470.117,84	48.938,00	48.938,00	
		VARIAZ.		131.881,00	131.881,00	
		P. DEF.	470.117,84	180.819,00	180.819,00	
		PAGATO	168.302,35	12.421,56	180.723,91	
		RIM. PG.	301.697,67	168.383,18		
		TOTALE	470.000,02	180.804,74	180.723,91	
		EC/MSP	117,82	14,26	95,09	
		RS31/12	470.080,85			
5061	MANUTENZIONE, NOLEGGIO ED ESERCIZIO DI MEZZI DI TRASPORTO (02.02.02)	INIZ.	6.460,02	9.384,00	9.384,00	
		VARIAZ.		10.000,00	10.000,00	
		P. DEF.	6.460,02	19.384,00	19.384,00	
		PAGATO	6.460,02	12.741,96	19.201,98	
		RIM. PG.		2.231,49		
		TOTALE	6.460,02	14.973,45	19.201,98	
		EC/MSP		4.410,55	182,02	
		RS31/12	2.231,49			
VARIAZIONI: CAPITOLO 5058: DMT 57738 2005 (CP CS 1.967,00) DMT 98275 2005 (CP CS 3.114,00) DMC 17973 2005 (CS 1.048,00) CAPITOLO 5059: DMT 2000 2005 (CP CS -6.059,00) DMC 250 2005 (CP CS 2.000,00) DMC 15000 2005 (CP CS 15.000,00) CAPITOLO 5060: DMT 2000 2005 (CP CS -68.119,00) DMT 65343 2005 (CP CS 200.000,00) CAPITOLO 5061: DMC 250 2005 (CP CS 5.000,00) DMC 15000 2005 (CP CS 5.000,00)						

2005		SPESA - CONSUNTIVO PER CAPITOLI			
MINISTERO DELLE ATTIVITA' PRODUTTIVE		5 - INTERNAZIONALIZZAZIONE			
UNITA' PREVISIONALE/CAPITOLO		RESIDUI	COMPETENZA	CASSA	
NUMERO	DENOMINAZIONE				
5062	FITTI FIGURATIVI RELATIVI AGLI IMMOBILI DI PROPRIETA' PUBBLICA IN USO GRATUITO ALL'AMMINISTRAZIONE (02.03.01)	INIZ. VARIAZ. P. DEF. PAGATO RIM. PG. TOTALE EC/MSP RS31/12		11.540,00 11.540,00 11.540,00 11.540,00	11.540,00 11.540,00 11.540,00
5063	RESTITUZIONE AGLI AVENTI DIRITTO, DI CAUZIONI DA ESSI INDEBITAMENTE VERSATE IN ENTRATA (10.03.00) (SPESE OBBLIGATORIE)	INIZ. VARIAZ. P. DEF. PAGATO RIM. PG. TOTALE EC/MSP RS31/12		612,00 612,00 611,82 611,82 0,18	612,00 612,00 611,82 611,82 0,18
5064	SPESE PER IL FUNZIONAMENTO DELL'OSSERVATORIO ECONOMICO PER LA RACCOLTA, LO STUDIO E L'ELABORAZIONE DEI DATI CONCERNENTI IL COMMERCIO ESTERO. (02.01.01)	INIZ. VARIAZ. P. DEF. PAGATO RIM. PG. TOTALE EC/MSP RS31/12	21.382,53 -8.857,00 21.382,53 15.706,94 5.064,00 20.770,94 611,59 42.150,11	105.496,00 -8.857,00 96.639,00 51.693,94 37.086,11 88.780,05 7.858,95	105.496,00 -8.857,00 96.639,00 67.400,88 67.400,88 67.400,88 29.238,12
5065	SPESE PER CONVEGNI, CONFERENZE E STUDI AVENTI PER FINE LO SVILUPPO DEI TRAFFICI, DEL COMMERCIO E DELLE RELAZIONI ECONOMICHE E FINANZIARIE CON L'ESTERO (02.02.07) * DELL'IMPORTO EC/MSP DI RESIDUI SONO PERENTI AGLI EFFETTI AMMIN. E. 73636.06	INIZ. VARIAZ. P. DEF. PAGATO RIM. PG. TOTALE EC/MSP RS31/12	321.587,06 321.587,06 131.704,00 115.440,00 247.144,00 74.443,06 250.209,00	281.781,00 5.170,00 286.951,00 152.181,44 134.769,00 286.950,44 0,56	281.781,00 5.170,00 286.951,00 283.885,44 283.885,44 283.885,44 3.065,56
VARIAZIONI: CAPITOLO 5063: DMT 57738 2005 (CP CS 612,00) CAPITOLO 5064: DMT 2000 2005 (CP CS -8.857,00) CAPITOLO 5065: DMT 2000 2005 (CP CS -28.706,00) DMT 69505 2005 (CP CS 31.876,00) DMT 69514 2005 (CP CS 3.000,00) DMC 10 2005 (CP CS -1.000,00)					

SPESA - CONSUNTIVO PER CAPITOLI					
2005		MINISTERO DELLE ATTIVITA' PRODUTTIVE		5 - INTERNAZIONALIZZAZIONE	
UNITA' PREVISIONALE/CAPITOLO		RESIDUI	COMPETENZA	CASSA	
NUMERO	DENOMINAZIONE				
5066	SPESE PER STUDI, INDAGINI, RILEVAZIONI, TRADUZIONI E DIFFUSIONE DI NOTIZIE RELATIVE AL COMMERCIO ESTERO (02.02.10)	INIZ.		1.883,00	1.883,00
		VARIAZ.		-516,00	-516,00
		P. DEF.		1.367,00	1.367,00
		PAGATO			
		RIM. PG.			
		TOTALE			
		EC/MSP		1.367,00	1.367,00
		RS31/12			
5067	FUNZIONAMENTO E MANUTENZIONE DELLA BIBLIOTECA, ACQUISTO DI RIVISTE, GIORNALI ED ALTRE PUBBLICAZIONI (02.01.02)	INIZ.	8.079,04	25.903,00	25.903,00
		VARIAZ.		-1.751,00	-1.751,00
		P. DEF.	8.079,04	24.152,00	24.152,00
		PAGATO			
		RIM. PG.			
		TOTALE	7.245,52	23.987,29	24.099,30
		EC/MSP	833,52	164,71	52,70
		RS31/12	7.133,51		
5068	SPESE PER L'ATTUAZIONE DI CORSI DI PREPARAZIONE, FORMAZIONE, AGGIORNAMENTO E PERFEZIONAMENTO DEL PERSONALE. PARTECIPAZIONE ALLE SPESE PER CORSI INDETTI DA ENTI, ISTITUTI ED AMMINISTRAZIONI VARIE (02.02.05)	INIZ.	53.489,25	81.752,00	81.752,00
		VARIAZ.		-26.175,00	27.314,00
		P. DEF.	53.489,25	55.577,00	109.066,00
		PAGATO	53.244,73		53.244,73
		RIM. PG.		53.416,20	
		TOTALE	53.244,73	53.416,20	53.244,73
		EC/MSP	244,52	2.160,80	55.821,27
		RS31/12	53.416,20		
5069	COMPENSI PER SPECIALI INCARICHI AD ESPERTI ESTRANEI ALL'AMMINISTRAZIONE DELLO STATO PER LA REALIZZAZIONE DELLE ATTIVITA' DI PROMOZIONE E DI SVILUPPO ALLE IMPRESE CONNESSE CON LA PARTECIPAZIONE ITALIANA ALLA STABILIZZAZIONE, ALLA RICOSTRUZIONE E ALLO SVILUPPO DEI BALCANI (02.02.09)	INIZ.	17.348,52	189.538,00	189.538,00
		VARIAZ.		-25.439,00	-25.439,00
		P. DEF.	17.348,52	164.099,00	164.099,00
		PAGATO		389,12	389,12
		RIM. PG.	17.348,52	79.812,88	
		TOTALE	17.348,52	80.202,00	389,12
		EC/MSP		83.897,00	163.709,88
		RS31/12	97.161,40		
VARIAZIONI: CAPITOLO 5066: DMT 2000 2005 (CP CS -516,00) CAPITOLO 5067: DMT 2000 2005 (CP CS -1.751,00) CAPITOLO 5068: DMT 2000 2005 (CP CS -8.175,00) DMT 31374 2005 (CS 53.670,00) DMC 17953 2005 (CP CS -18.000,00) L.ASS. 233 2005 (CS -181,00) CAPITOLO 5069: DMT 2000 2005 (CP CS -25.439,00)					

SPESA - CONSUNTIVO PER CAPITOLI					
2005	MINISTERO DELLE ATTIVITA' PRODUTTIVE		5 - INTERNAZIONALIZZAZIONE		
UNITA' PREVISIONALE/CAPITOLO		RESIDUI	COMPETENZA	CASSA	
NUMERO	DENOMINAZIONE				
5070	SPESE DI RAPPRESENTANZA . (02.02.07)	INIZ.	21.356,49	5.000,00	5.000,00
		VARIAZ.		1.000,00	1.000,00
*	DELL'IMPORTO EC/MSP DI RESIDUI SONO PERENTI AGLI EFFETTI AMMIN. E. 20870,59	P. DEF.	21.356,49	6.000,00	6.000,00
		PAGATO		6.000,00	6.000,00
		RIM. PG.			
		TOTALE		6.000,00	6.000,00
		EC/MSP	21.356,49		
		RS31/12			
5071	COMPENSI, COMPRESI I RIMBORSI SPESE PER MISSIONI, AD ESPERTI ESTRANEI ALLA AMMINISTRAZIONE PER LE ATTIVITA' DI VALUTAZIONE DEI PROGETTI PRESENTATI E PER IL MONITORAGGIO DEGLI STATI DI REALIZZAZIONE DEI PROGETTI FINANZIATI NELL'AMBITO DELLA COLLABORAZIONE CON I PAESI DELL'EUROPA CENTRO - ORIENTALE (02.02.10) (PER MEMORIA)	INIZ.	178.047,96		168.172,00
		VARIAZ.			-1.048,00
		P. DEF.	178.047,96		167.124,00
		PAGATO	51.077,92		51.077,92
		RIM. PG.	51.672,00		
		TOTALE	102.749,92		51.077,92
		EC/MSP	75.298,04		116.046,08
		RS31/12	51.672,00		
*	L'IMPORTO EC/MSP DI RESIDUI E' PERENTE AGLI EFFETTI AMMIN. Informatica di servizio				
5090	SPESE PER LA GESTIONE, LA MANUTENZIONE ED IL FUNZIONAMENTO DEL SISTEMA INFORMATIVO (02.02.01)	INIZ.	22.977,62	77.552,00	77.552,00
		VARIAZ.		14.804,00	3.804,00
		P. DEF.	22.977,62	92.356,00	81.356,00
		PAGATO	11.784,76	35.815,08	47.599,84
		RIM. PG.	10.935,38	31.806,82	
		TOTALE	22.720,14	67.621,90	47.599,84
		EC/MSP	257,48	24.734,10	33.756,16
		RS31/12	42.742,20		
VARIAZIONI: CAPITOLO 5070: DMC 10 2005 (CP CS 1.000,00) CAPITOLO 5071: DMC 17973 2005 (CS -1.048,00) CAPITOLO 5090: DMT 2000 2005 (CP CS -25.196,00) DMC 250 2005 (CP CS 13.000,00) DMC 14340 2005 (CP CS 16.000,00) DMC 17978 2005 (CP 11.000,00)					

2005		SPESA - CONSUNTIVO PER CAPITOLI			
		MINISTERO DELLE ATTIVITA' PRODUTTIVE	5 - INTERNAZIONALIZZAZIONE		
UNITA' PREVISIONALE/CAPITOLO		RESIDUI	COMPETENZA	CASSA	
NUMERO	DENOMINAZIONE				
	5.1.2 - INTERVENTI				
5.1.2.2	Istituto Commercio Estero				
5101	CONTRIBUTO NELLE SPESE DI FUNZIONAMENTO DELL'ISTITUTO NAZIONALE PER IL COMMERCIO ESTERO IN ITALIA E ALL'ESTERO (04.01.02)	INIZ. 28.034.010,32 VARIAZ. P. DEF. 28.034.010,32	104.574.000,00 -1.553.708,00 103.020.292,00	104.574.000,00 27.236.725,00 131.810.725,00	
*	DELL'IMPORTO EC/MSP DI RESIDUI SONO PERENTI AGLI EFFETTI AMMIN. E. 6.45	PAGATO 28.033.998,71 RIM. PG. 3,87 TOTALE 28.034.002,58 EC/MSP 7,74 RS31/12 11,11	103.020.284,76 7,24 103.020.292,00	131.054.283,47 756.441,53	
5102	SOMMA DA ASSEGNARE ALL'ISTITUTO NAZIONALE PER IL COMMERCIO CON L'ESTERO PER IL FINANZIAMENTO DELL'ATTIVITA' DI PROMOZIONE E DI SVILUPPO DEGLI SCAMBI COMMERCIALI CON L'ESTERO (04.01.02)	INIZ. 73.037.535,00 VARIAZ. P. DEF. 73.037.535,00	68.322.535,00 -3.015.102,00 65.307.433,00	68.322.535,00 -31.805.535,00 36.517.000,00	
*	L'IMPORTO EC/MSP DI RESIDUI E' PERENTE AGLI EFFETTI AMMIN.	PAGATO 36.517.000,00 RIM. PG. 36.516.535,00 TOTALE 73.033.535,00 EC/MSP 4.000,00 RS31/12 101.823.968,00	65.307.433,00 65.307.433,00	36.517.000,00 36.517.000,00	
5.1.2.4	Accordi ed organismi internazionali				
5110	CONTRIBUTO ALL'UFFICIO INTERNAZIONALE PER LA PUBBLICAZIONE DELLE TARIFFE DOGANALI IN BRUXELLES (07.01.01) (SPESE OBBLIGATORIE)	INIZ. VARIAZ. P. DEF. PAGATO RIM. PG. TOTALE EC/MSP RS31/12	 5.132,00 72.271,00 72.270,49 72.270,49 72.270,49 0,51	 5.132,00 72.271,00 72.270,49 72.270,49 72.270,49 0,51	
VARIAZIONI: CAPITOLO 5101: DMT 999 2005 (CP CS -1.553.708,00) DMC 17974 2005 (CS 28.790.433,00) CAPITOLO 5102: DMT 999 2005 (CP CS -1.015.102,00) DMT 77967 2005 (CP CS -2.000.000,00) DMC 17974 2005 (CS -28.790.433,00) CAPITOLO 5110: DMT 57738 2005 (CP CS 5.132,00)					

SPESA - CONSUNTIVO PER CAPITOLI					
2005		MINISTERO DELLE ATTIVITA' PRODUTTIVE		5 - INTERNAZIONALIZZAZIONE	
UNITA' PREVISIONALE/CAPITOLO			RESIDUI	COMPETENZA	CASSA
NUMERO	DENOMINAZIONE				
5111	CONTRIBUTO ALL'UFFICIO INTERNAZIONALE DELLE ESPOSIZIONI IN PARIGI (07.01.01) (SPESE OBBLIGATORIE)	INIZ. VARIAZ. P. DEF. PAGATO RIM. PG. TOTALE EC/MSP RS31/12		15.900,00 15.900,00 15.900,00 15.900,00	15.900,00 15.900,00 15.900,00 15.900,00
5.1.2.5	Promozione e tutela del made in Italy				
5112	SPESE DI FUNZIONAMENTO DEGLI UFFICI DI CONSULENZA E DI MONITORAGGIO PER LA TUTELA DEL MARCHIO, DELLE INDICAZIONI DI ORIGINE, PER L'ASSISTENZA LEGALE ALLE IMPRESE NELLA REGISTRAZIONE DEI MARCHI E BREVETTI E NEL CONTRASTO ALLA CONTRAFFAZIONE E ALLA CONCORRENZA SLEALE (04.01.02)	INIZ. VARIAZ. P. DEF. PAGATO RIM. PG. TOTALE EC/MSP RS31/12	5.000.000,00 5.000.000,00 4.999.998,19 4.999.998,19 1,81 5.000.000,00	5.000.000,00 5.000.000,00 5.000.000,00 5.000.000,00	5.000.000,00 5.000.000,00 4.999.998,19 4.999.998,19 1,81
5113	FONDO PER L' ASSISTENZA LEGALE INTERNAZIONALE ALLE IMPRESE (04.01.02)	INIZ. VARIAZ. P. DEF. PAGATO RIM. PG. TOTALE EC/MSP RS31/12	2.000.000,00 2.000.000,00 1.999.998,19 1.999.998,19 1,81 4.000.000,00	4.000.000,00 4.000.000,00 4.000.000,00 4.000.000,00	4.000.000,00 4.000.000,00 1.999.998,19 1.999.998,19 2.000.001,81
	5.1.5 - ONERI COMUNI				
5.1.5.2	Residui passivi perenti				
5200	SOMME OCCORRENTI PER IL PAGAMENTO DEI RESIDUI PASSIVI PERENTI DI SPESE CORRENTI PER I QUALI RISULTA SOPPRESSO IL CAPITOLO DI PROVENIENZA. (12.02.03) (PER MEMORIA)	INIZ. VARIAZ. P. DEF. PAGATO RIM. PG. TOTALE EC/MSP RS31/12			

2005		SPESA - CONSUNTIVO PER CAPITOLI			
		MINISTERO DELLE ATTIVITA' PRODUTTIVE	5 - INTERNAZIONALIZZAZIONE		
UNITA' PREVISIONALE/CAPITOLO		RESIDUI	COMPETENZA	CASSA	
NUMERO	DENOMINAZIONE				
	5.2 TIPOLO II - SPESE IN CONTO CAPITALE				
	5.2.3 - INVESTIMENTI				
5.2.3.1	Informatica di servizio				
8300	SPESE PER LA REALIZZAZIONE E LO SVILUPPO DEL SISTEMA INFORMATIVO (21.01.06)	INIZ. 709.148,51 VARIAZ. P. DEF. 709.148,51 PAGATO 97.093,21 RIM. PG. 348.754,86 TOTALE 445.848,07 EC/MSP 263.300,44 RS31/12 689.126,68	362.250,00	362.250,00	362.250,00 -218.073,00 144.177,00 118.971,39
8301	SPESE RELATIVE AL FINANZIAMENTO DEL PROGETTO INTERSETTORIALE "RETE UNITARIA DELLA PUBBLICA AMMINISTRAZIONE", NONCHE' DEI PROGETTI INTERSETTORIALI E DI INFRASTRUTTURA INFORMATICA E TELEMATICA AD ESSO CONNESSI. (21.01.06)	INIZ. 534.489,16 VARIAZ. P. DEF. 534.489,16 PAGATO 259.004,17 RIM. PG. 275.484,99 TOTALE 534.489,16 EC/MSP RS31/12 275.484,99			172.870,00 130.213,00 303.083,00 259.004,17 44.078,83
5.2.3.2	Sviluppo dell'esportazione e della domanda estera				
8310	SPESE CONNESSE CON L'ATTUAZIONE DELLE INIZIATIVE E DEGLI INTERVENTI DI COLLABORAZIONE CON I PAESI DELL'EUROPA CENTRALE ED ORIENTALE, IVI COMPRESSE LE SPESE EVENTUALMENTE PREVISTE O COMUNQUE DERIVANTI DA CONVENZIONI, CONTRATTI, CAPITOLATI TIPO E/O DISCIPLINARI RELATIVI ALLE SUDETTE INIZIATIVE ED INTERVENTI. (25.01.01)	INIZ. 17.376.290,74 VARIAZ. P. DEF. 17.376.290,74 PAGATO 4.860.189,90 RIM. PG. 11.505.048,93 TOTALE 16.365.238,83 EC/MSP 1.011.051,91 RS31/12 11.505.053,84	250.539,00 250.539,00 250.532,62 4,91 250.537,53	6.000.000,00 250.539,00 6.250.539,00 5.110.722,52 5.110.722,52	
*	DELL'IMPORTO EC/MSP DI RESIDUI SONO PERENTI AGLI EFFETTI AMMIN. E. 471758.13		1,47		1.139.816,48
VARIAZIONI: CAPITOLO 8300: DMT 2000 2005 (CS -418.073,00) DMT 48025 2005 (CS 200.000,00) CAPITOLO 8301: DMC 17938 2005 (CS 130.213,00) CAPITOLO 8310: DMT 12698 2005 (CP CS 58.431,00) DMT 37566 2005 (CP CS 159.410,00) DMT 49664 2005 (CP CS 32.698,00)					

SPESA - CONSUNTIVO PER CAPITOLI					
2005		MINISTERO DELLE ATTIVITA' PRODUTTIVE		5 - INTERNAZIONALIZZAZIONE	
UNITA' PREVISIONALE/CAPITOLO		RESIDUI	COMPETENZA	CASSA	
NUMERO	DENOMINAZIONE				
8312	SOMME CORRISPONDENTI ALLE QUOTE DEGLI UTILI CONSEGUITI DALLA SIMEST S.P.A. DA DESTINARE ALLA PROMOZIONE DELLA PARTECIPAZIONE A SOCIETA' ED IMPRESE MISTE ALL'ESTERO. (25.01.02)	INIZ.	4.724.093,00		
		VARIAZ.		6.600.000,00	8.600.000,00
		P. DEF.	4.724.093,00	6.600.000,00	8.600.000,00
		PAGATO	1.944.869,67		1.944.869,67
		RIM. PG.	2.779.223,33	6.600.000,00	
		TOTALE	4.724.093,00	6.600.000,00	1.944.869,67
		EC/MSP			6.655.130,33
		RS31/12	9.379.223,33		
8313	PROMOZIONE E AIUTO ALLE IMPRESE PER LA RICOSTRUZIONE DEI PAESI DELL'AREA BALCANICA (25.01.02)	INIZ.	21.989.152,88		423.952,00
		VARIAZ.			9.869.787,00
		P. DEF.	21.989.152,88		10.293.739,00
		PAGATO	8.127.601,68		8.127.601,68
		RIM. PG.	13.861.551,20		
		TOTALE	21.989.152,88		8.127.601,68
		EC/MSP			2.166.137,32
		RS31/12	13.861.551,20		
8314	SOMME DA EROGARE AI CONSORZI MONOREGIONALI DELLE REGIONI SICILIA E VALLE D' AOSTA AI SENSI DELLA LEGGE 29 LUGLIO 1981, N. 349 E DELLA LEGGE 21 FEBBRAIO 1989 N. 83 (23.01.01)	INIZ.	311.510,06		300.600,00
		VARIAZ.	4.035,00		
		P. DEF.	315.545,06		300.600,00
		PAGATO			
		RIM. PG.	10.911,59		
		TOTALE	10.911,59		
		EC/MSP	304.633,47		300.600,00
		RS31/12	10.911,59		
5.2.3.4	Beni mobili				
8320	SPESE PER ACQUISTO DI ATTREZZATURE E APPARECCHIATURE NON INFORMATICHE, DI MOBILIO E DI DOTAZIONI LIBRARIE (21.01.02)	INIZ.	41.257,90	77.783,00	77.783,00
		VARIAZ.			-17.815,00
		P. DEF.	41.257,90	77.783,00	59.968,00
		PAGATO	40.570,57	19.014,42	59.584,99
		RIM. PG.	677,22	58.702,69	
		TOTALE	41.247,79	77.717,11	59.584,99
		EC/MSP	10,11	65,89	383,01
		RS31/12	59.379,91		
VARIAZIONI: CAPITOLA 8312: L.ASS. 233 2005 (CP 6.600.000,00 CS 8.600.000,00) CAPITOLA 8313: DMT 57745 2005 (CS 10.000.000,00) DMC 17938 2005 (CS -130.213,00) CAPITOLA 8314: DMT 160715 2005 (RS 4.035,00) CAPITOLA 8320: DMT 2000 2005 (CS -17.815,00)					

SPESA - CONSUNTIVO PER CAPITOLI					
2005		MINISTERO DELLE ATTIVITA' PRODUTTIVE		5 - INTERNAZIONALIZZAZIONE	
UNITA' PREVISIONALE/CAPITOLO			RESIDUI	COMPETENZA	CASSA
NUMERO	DENOMINAZIONE				
5.2.3.5	Promozione e tutela del made in Italy				
8325	SOMME DA DESTINARE ALLA REALIZZAZIONE DI AZIONI A SOSTEGNO DI UNA CAMPAGNA PROMOZIONALE STRAORDINARIA A FAVORE DEL MADE IN ITALY (21.01.09)		INIZ. 16.156.290,00 VARIAZ. P. DEF. 16.156.290,00 PAGATO 6.348.689,36 RIM. PG. 9.807.600,64 TOTALE 16.156.290,00 EC/MSP RS31/12 29.800.948,50	30.000.000,00 -10.000.000,00 20.000.000,00 6.652,14 19.993.347,86 20.000.000,00	30.000.000,00 -22.383.151,00 7.616.849,00 6.355.341,50 6.355.341,50
8326	SOMME DA DESTINARE ALLA REALIZZAZIONE DELL' ESPOSIZIONE PERMANENTE DEL DESIGN ITALIANO E DEL MADE IN ITALY (21.01.09)		INIZ. 1.000.000,00 VARIAZ. P. DEF. 1.000.000,00 PAGATO RIM. PG. 1.000.000,00 TOTALE 1.000.000,00 EC/MSP RS31/12 12.000.000,00	11.000.000,00 11.000.000,00 11.000.000,00 11.000.000,00	11.000.000,00 -9.983.018,00 1.016.982,00 1.016.982,00
5.2.3.7	Sportelli all'estero e strumenti per l'internazionalizzazione				
8330	SOMME DA DESTINARE ALLA COSTITUZIONE DEGLI SPORTELLI UNICI ALL'ESTERO PER L'INTERNAZIONALIZZAZIONE (21.01.09) (NUOVA ISTITUZIONE)		INIZ. VARIAZ. P. DEF. PAGATO RIM. PG. TOTALE EC/MSP RS31/12	12.000.000,00 12.000.000,00 12.000.000,00 12.000.000,00	1.109.435,00 1.109.435,00 1.109.435,00
VARIAZIONI: CAPITOLO 8325: DMT 2000 2005 (CS -12.383.151,00) L.ASS. 233 2005 (CP CS -10.000.000,00) CAPITOLO 8326: DMT 2000 2005 (CS -9.983.018,00) CAPITOLO 8330: DMT 2000 2005 (CS -10.890.565,00) DMT 77967 2005 (CP CS 12.000.000,00)					

SPESA - CONSUNTIVO PER CAPITOLI					
2005	MINISTERO DELLE ATTIVITA' PRODUTTIVE		5 - INTERNAZIONALIZZAZIONE		
UNITA' PREVISIONALE/CAPITOLO		RESIDUI	COMPETENZA	CASSA	
NUMERO	DENOMINAZIONE				
8331	SOMME DA DESTINARE ALLE STRUTTURE PER LA FORMAZIONE DEL PERSONALE OPERANTE NEL SETTORE DELL'INTERNAZIONALIZZAZIONE DELLE IMPRESE (21.01.09) (NUOVA ISTITUZIONE)		INIZ. VARIAZ. P. DEF. PAGATO RIM. PG. TOTALE EC/MSP RS31/12	6.600.000,00 6.600.000,00 6.600.000,00 6.600.000,00 6.600.000,00 6.600.000,00	610.190,00 610.190,00 610.190,00
8332	SOMME PER LA REALIZZAZIONE DI INTERVENTI DI INTERNAZIONALIZZAZIONE IN APPLICAZIONE DELL'ACCORDO-QUADRO CON LE UNIVERSITA' (21.01.09) (NUOVA ISTITUZIONE)		INIZ. VARIAZ. P. DEF. PAGATO RIM. PG. TOTALE EC/MSP RS31/12	2.600.000,00 2.600.000,00 2.600.000,00 2.600.000,00 2.600.000,00 2.600.000,00	240.377,00 240.377,00 240.377,00
8333	SOMME PER LA REALIZZAZIONE DI INTERVENTI PLURIENNALI, NELL'AMBITO DI ACCORDI DI SETTORE, RELATIVI A PROGETTI DI INVESTIMENTO IN TEMA DI INTERNAZIONALIZZAZIONE (21.01.09) (NUOVA ISTITUZIONE)		INIZ. VARIAZ. P. DEF. PAGATO RIM. PG. TOTALE EC/MSP RS31/12	9.800.000,00 9.800.000,00 9.800.000,00 9.800.000,00 9.800.000,00 9.800.000,00	906.039,00 906.039,00 906.039,00
VARIAZIONI: CAPITOLO 8331: DMT 2000 2005 (CS -5.989.810,00) DMT 77967 2005 (CP CS 6.600.000,00) CAPITOLO 8332: DMT 2000 2005 (CS -2.359.623,00) DMT 77967 2005 (CP CS 2.600.000,00) CAPITOLO 8333: DMT 2000 2005 (CS -8.893.961,00) DMT 77967 2005 (CP CS 9.800.000,00)					

SPESA - CONSUNTIVO PER CAPITOLI					
2005	MINISTERO DELLE ATTIVITA' PRODUTTIVE		5 - INTERNAZIONALIZZAZIONE		
UNITA' PREVISIONALE/CAPITOLO		RESIDUI	COMPETENZA	CASSA	
NUMERO	DENOMINAZIONE				
	5.2.10 ONERI COMUNI				
5.2.10.1	Residui passivi perenti				
8500	SOMME OCCORRENTI PER IL PAGAMENTO DEI RESIDUI PASSIVI PERENTI DI SPESE IN CONTO CAPITALE PER I QUALI RISULTA SOPPRESSO IL CAPITOLO DI PROVENIENZA (26.04.03) (PER MEMORIA)		INIZ. VARIAZ. P. DEF. PAGATO RIM. PG. TOTALE EC/MSP RS31/12		
	TOTALE CENTRO DI RESPONSABILITA'		INIZ.	172.400.463,17	235.219.404,00
			VARIAZ.	671.279,00	27.261.356,00
			P. DEF.	173.071.742,17	262.480.760,00
			PAGATO	94.470.920,85	116.550.178,28
			RIM. PG.	76.783.741,68	146.183.173,73
			TOTALE	171.254.662,53	262.733.352,01
			EC/MSP	1.817.079,64	+252.592,01
			RS31/12	222.966.915,41	20.539.148,87

SPESA - RIASSUNTO PER CENTRO DI RESPONSABILITA'					
2005	MINISTERO DELLE ATTIVITA' PRODUTTIVE				
CENTRI DI RESPONSABILITA'		RESIDUI	COMPETENZA	CASSA	
GABINETTO E UFFICI DI DIRETTA COLLABORAZIONE ALL'OPERA DEL MINISTRO	INIZ.	3.795.804,89	12.413.037,00	12.413.037,00	
	VARIAZ.	387.825,00	4.062.979,92	7.162.971,92	
	P. DEF.	4.183.629,89	16.476.016,92	19.576.008,92	
	PAGATO	2.292.376,97	14.200.202,38	16.492.579,35	
	RIM.PG.	1.435.310,81	2.012.482,24		
	TOTALE	3.727.687,78	16.212.684,62	16.492.579,35	
	EC/MSP	455.942,11	263.332,30	3.083.429,57	
	RS31/12	3.447.793,05			
	MERCATO	INIZ.	104.939.019,11	23.928.406,00	23.876.593,00
		VARIAZ.	-2.619.919,00	25.568.505,08	66.239.897,08
P. DEF.		102.319.100,11	49.496.911,08	90.116.490,08	
PAGATO		54.113.586,63	19.569.518,85	73.683.105,48	
RIM.PG.		31.637.476,86	30.258.835,88		
TOTALE		85.751.063,49	49.828.354,73	73.683.105,48	
EC/MSP		16.568.036,62	+331.443,65	16.433.384,60	
RS31/12		61.896.312,74			
IMPRESSE		INIZ.	12.046.659.695,74	2.733.958.457,00	3.027.197.452,00
		VARIAZ.	52.557.768,00	956.907.576,00	1.086.198.206,00
	P. DEF.	12.099.217.463,74	3.690.866.033,00	4.113.395.658,00	
	PAGATO	1.988.764.157,54	1.002.125.386,36	2.990.889.543,90	
	RIM.PG.	9.424.521.950,94	2.685.801.379,34		
	TOTALE	11.413.286.108,48	3.687.926.765,70	2.990.889.543,90	
	EC/MSP	685.931.355,26	2.939.267,30	1.122.506.114,10	
	RS31/12	12.110.323.330,28			
	RETI ENERGETICHE	INIZ.	220.031.715,71	223.432.994,00	223.438.975,00
		VARIAZ.	384.937,00	7.352.074,00	-238.971,00
P. DEF.		220.416.652,71	230.785.068,00	223.200.004,00	
PAGATO		2.112.450,52	209.296.813,90	211.409.264,42	
RIM.PG.		213.812.034,50	21.508.879,94		
TOTALE		215.924.485,02	230.805.693,84	211.409.264,42	
EC/MSP		4.492.167,69	+20.625,84	11.790.739,58	
RS31/12		235.320.914,44			

SPESA - RIASSUNTO PER CENTRO DI RESPONSABILITA'					
2005	MINISTERO DELLE ATTIVITA' PRODUTTIVE				
CENTRI DI RESPONSABILITA'		RESIDUI	COMPETENZA	CASSA	
INTERNAZIONALIZZAZIONE	INIZ.	172.400.463,17	235.219.404,00	242.292.703,00	
	VARIAZ.	671.279,00	27.261.356,00	-10.732.455,00	
	P. DEF.	173.071.742,17	262.480.760,00	231.560.248,00	
	PAGATO	94.470.920,85	116.550.178,28	211.021.099,13	
	RIM.PG.	76.783.741,68	146.183.173,73		
	TOTALE	171.254.662,53	262.733.352,01	211.021.099,13	
	EC/MSP	1.817.079,64	+252.592,01	20.539.148,87	
	RS31/12	222.966.915,41			
	TOTALE	INIZ.	12.547.826.698,62	3.228.952.298,00	3.529.218.760,00
		VARIAZ.	51.381.890,00	1.021.152.491,00	1.148.629.649,00
P. DEF.		12.599.208.588,62	4.250.104.789,00	4.677.848.409,00	
PAGATO		2.141.753.492,51	1.361.742.099,77	3.503.495.592,28	
RIM.PG.		9.748.190.514,79	2.885.764.751,13		
TOTALE		11.889.944.007,30	4.247.506.850,90	3.503.495.592,28	
EC/MSP		709.264.581,32	2.597.938,10	1.174.352.816,72	
RS31/12		12.633.955.265,92			

		SPESA - RIASSUNTO PER TITOLI			
2005	MINISTERO DELLE ATTIVITA' PRODUTTIVE				
TITOLI		RESIDUI	COMPETENZA	CASSA	
TITOLO I - SPESE CORRENTI	INIZ.	261.069.942,55	415.905.296,00	416.089.505,00	
	VARIAZ.	709.168,00	95.317.041,00	146.116.448,00	
	P. DEF.	261.779.110,55	511.222.337,00	562.205.953,00	
	PAGATO	159.473.603,24	344.326.711,76	503.800.315,00	
	RIM.PG.	78.242.008,99	167.219.612,01		
	TOTALE	237.715.612,23	511.546.323,77	503.800.315,00	
	EC/MSP	24.063.498,32	+323.986,77	58.405.638,00	
	RS31/12	245.461.621,00			
	TITOLO II - SPESE IN CONTO CAPITALE	INIZ.	12.286.756.756,07	2.813.047.002,00	3.113.129.255,00
		VARIAZ.	50.672.722,00	925.835.450,00	1.002.513.201,00
P. DEF.		12.337.429.478,07	3.738.882.452,00	4.115.642.456,00	
PAGATO		1.982.279.889,27	1.017.415.388,01	2.999.695.277,28	
RIM.PG.		9.669.948.505,80	2.718.545.139,12		
TOTALE		11.652.228.395,07	3.735.960.527,13	2.999.695.277,28	
EC/MSP		685.201.083,00	2.921.924,87	1.115.947.178,72	
RS31/12		12.388.493.644,92			
TOTALE		INIZ.	12.547.826.698,62	3.228.952.298,00	3.529.218.760,00
		VARIAZ.	51.381.890,00	1.021.152.491,00	1.148.629.649,00
	P. DEF.	12.599.208.588,62	4.250.104.789,00	4.677.848.409,00	
	PAGATO	2.141.753.492,51	1.361.742.099,77	3.503.495.592,28	
	RIM.PG.	9.748.190.514,79	2.885.764.751,13		
	TOTALE	11.889.944.007,30	4.247.506.850,90	3.503.495.592,28	
	EC/MSP	709.264.581,32	2.597.938,10	1.174.352.816,72	
	RS31/12	12.633.955.265,92			

TABELLA 03 APPENDICE 0

LA RIDUZIONE IN CONTO RESIDUI E' COSI' COSTITUITA

ECONOMIA REALIZZATA NELLA GESTIONE DEI RESIDUI	euro	-650.336.446,80
SOMME PERENTE AGLI EFFETTI AMMINISTRATIVI	euro	-58.928.134,52
	euro	-709.264.581,32

L'ECONOMIA IN CONTO COMPETENZA E' COSI' COSTITUITA

ECONOMIA REALIZZATA NELLA GESTIONE DI COMPETENZA	euro	-4.146.536,13
ECCEDENZE DA SANARE LEGISLATIVAMENTE	euro	+1.548.598,03
	euro	-2.597.938,10

L'ECONOMIA IN CONTO CASSA E' COSI' COSTITUITA

ECONOMIA REALIZZATA NELLA GESTIONE DI CASSA	euro	-1.174.352.816,72
	euro	-1.174.352.816,72

TABELLA 03 APPENDICE 0

ROMA LI, 16 MAGGIO 2006

IL MINISTRO

F.TO SCAIOLA

RICONOSCIUTO ESATTO E CONFORME ALLE SCRITTURE DELLA RAGIONERIA GENERALE DELLO
STATO

ROMA LI, 16 MAGGIO 2006

IL RAGIONIERE GENERALE DELLO STATO

F.TO CANZIO

VISTO E RICONOSCIUTO REGOLARE, A TERMINI E NEI LIMITI DELLA DECISIONE DELLA CORTE
DEI CONTI IN SEZIONI RIUNITE DI PARI DATA

ROMA LI, 28 GIUGNO 2006

IL PRESIDENTE

F.TO STADERINI

CONTO CONSUNTIVO

PER L'ESERCIZIO FINANZIARIO 2005

FUNZIONI OBIETTIVO

MINISTERO DELLE ATTIVITÀ PRODUTTIVE

2005		CONTO CONSUNTIVO FUNZIONI OBIETTIVO		
MINISTERO DELLE ATTIVITA' PRODUTTIVE				
FUNZIONE OBIETTIVO		RESIDUI	COMPETENZA	CASSA
1. SERVIZI GENERALI DELLE PUBBLICHE AMMINISTRAZIONI	P.DEF.	224.616	311.137	537.369
	PAGATO	220.528	246.216	466.744
	RIM.PG.	4.088	63.135	
	TOTALE	224.616	309.350	466.744
	EC/M.SP.		1.787	70.625
	RS. 31/12	67.222		
1.1. ORGANI ESECUTIVI E LEGISLATIVI, ATTIVITA' FINANZIARIE E FISCALI E AFFARI ESTERI	P.DEF.	19.701		24.349
	PAGATO	18.652		18.652
	RIM.PG.	1.049		
	TOTALE	19.701		18.652
	EC/M.SP.			5.697
	RS. 31/12	1.049		
1.1.1. ORGANI ESECUTIVI E LEGISLATIVI	P.DEF.	19.701		24.349
	PAGATO	18.652		18.652
	RIM.PG.	1.049		
	TOTALE	19.701		18.652
	EC/M.SP.			5.697
	RS. 31/12	1.049		
1.1.1.91. SUPPORTO ALL'ATTIVITA' ISTITUZIONALE DELL'AMMINISTRAZIONE	P.DEF.	19.701		24.349
	PAGATO	18.652		18.652
	RIM.PG.	1.049		
	TOTALE	19.701		18.652
	EC/M.SP.			5.697
	RS. 31/12	1.049		
1.6. SERVIZI PUBBLICI GENERALI NON ALTRIMENTI CLASSIFICABILI	P.DEF.	204.915	311.137	513.020
	PAGATO	201.876	246.216	448.092
	RIM.PG.	3.039	63.135	
	TOTALE	204.915	309.350	448.092
	EC/M.SP.		1.787	64.928
	RS. 31/12	66.174		
1.6.1. SERVIZI PUBBLICI GENERALI NON ALTRIMENTI CLASSIFICABILI	P.DEF.	204.915	311.137	513.020
	PAGATO	201.876	246.216	448.092
	RIM.PG.	3.039	63.135	
	TOTALE	204.915	309.350	448.092
	EC/M.SP.		1.787	64.928
	RS. 31/12	66.174		

P.DEF.=PREVISIONI DEFINITIVE PAGATO=SOMME PAGATE, RIM.PG.=SOMME RIMASTE DA PAGARE

(in euro)

EC/M.SP.=ECONOMIA/MAGG.SPESE, RS.31/12=RESIDUI DI FINE ESERCIZIO

2005		CONTO CONSUNTIVO FUNZIONI OBIETTIVO		
MINISTERO DELLE ATTIVITA' PRODUTTIVE				
FUNZIONE OBIETTIVO		RESIDUI	COMPETENZA	CASSA
1.6.1.4. RISORSE DA ASSEGNARE NELL'AMBITO DELLA FA	P.DEF.	204.915	311.137	513.020
	PAGATO	201.876	246.216	448.092
	RIM.PG.	3.039	63.135	
	TOTALE	204.915	309.350	448.092
	EC/M.SP.		1.787	64.928
	RS. 31/12	66.174		
4. AFFARI ECONOMICI	P.DEF.	12.598.983.972	4.249.793.652	4.677.311.040
	PAGATO	2.141.532.964	1.361.495.884	3.503.028.848
	RIM.PG.	9.748.186.427	2.885.701.616	
	TOTALE	11.889.719.391	4.247.197.500	3.503.028.848
	EC/M.SP.	709.264.581	2.596.152	1.174.282.192
	RS. 31/12	12.633.888.043		
4.1. AFFARI GENERALI ECONOMICI, COMMERCIALI E DEL LAVORO	P.DEF.	994.414.166	624.946.142	656.845.777
	PAGATO	271.453.301	251.194.974	522.648.275
	RIM.PG.	680.348.446	373.904.503	
	TOTALE	951.801.747	625.099.477	522.648.275
	EC/M.SP.	42.612.419	+153.335	134.197.501
	RS. 31/12	1.054.252.948		
4.1.1. AFFARI GENERALI ECONOMICI E COMMERCIALI	P.DEF.	986.900.196	612.248.541	643.146.433
	PAGATO	267.141.632	246.809.885	513.951.517
	RIM.PG.	678.904.935	366.882.187	
	TOTALE	946.046.566	613.692.073	513.951.517
	EC/M.SP.	40.853.630	+1.443.531	129.194.916
	RS. 31/12	1.045.787.122		
4.1.1.2. ATTUAZIONE E COORDINAMENTO IN AMBITO INTERNAZIONALE DELLA POLITICA COMMERCIALE, PROMOZIONALE ED INTERNAZIONALIZZAZIONE DELLE IMPRESE	P.DEF.	139.068.840	220.047.970	202.774.267
	PAGATO	72.092.420	79.601.772	151.694.193
	RIM.PG.	65.447.381	140.520.981	
	TOTALE	137.539.801	220.122.753	151.694.193
	EC/M.SP.	1.529.038	+74.783	51.080.074
	RS. 31/12	205.968.362		
4.1.1.3. PROGRAMMAZIONE E COORDINAMENTO IN AMBITO INTERNAZIONALE DELLA POLITICA COMMERCIALE, PROMOZIONALE ED INTERNAZIONALIZZAZIONE DELLE IMPRESE	P.DEF.	9.942.725	37.510.464	46.329.148
	PAGATO	9.102.491	36.918.918	46.021.409
	RIM.PG.	552.207	709.406	
	TOTALE	9.654.697	37.628.325	46.021.409
	EC/M.SP.	288.028	+117.861	307.739
	RS. 31/12	1.261.613		

P.DEF=PREVISIONI DEFINITIVE PAGATO=SOMME PAGATE, RIM.PG.=SOMME RIMASTE DA PAGARE

(in euro)

EC/M.SP.=ECONOMIA/MAGG.SPESE, RS.31/12=RESIDUI DI FINE ESERCIZIO

09/05/2006 PAG. 3

2005		CONTO CONSUNTIVO FUNZIONI OBIETTIVO		
MINISTERO DELLE ATTIVITA' PRODUTTIVE				
FUNZIONE OBIETTIVO		RESIDUI	COMPETENZA	CASSA
4.1.1.5. SETTORE ASSICURATIVO	P. DEF.	606.817	11.522.830	11.821.992
	PAGATO	443.872	12.299.274	12.743.146
	RIM. PG.	70.936	145.208	
	TOTALE	514.809	12.444.482	12.743.146
	EC/M.SP.	92.008	+921.651	+921.154
	RS. 31/12	216.144		
4.1.1.7. SETTORE DEL COMMERCIO E DEI SERVIZI	P. DEF.	706.884.499	222.759.100	239.666.416
	PAGATO	114.860.860	66.779.616	181.640.476
	RIM. PG.	568.860.243	156.715.708	
	TOTALE	683.721.102	223.495.324	181.640.476
	EC/M.SP.	23.163.397	+736.224	58.025.940
	RS. 31/12	725.575.951		
4.1.1.9. TUTELA DEL MERCATO E DEI CONSUMATORI	P. DEF.	118.348.592	95.811.287	114.687.496
	PAGATO	64.509.011	31.658.149	96.167.160
	RIM. PG.	40.374.772	64.127.360	
	TOTALE	104.883.783	95.785.509	96.167.160
	EC/M.SP.	13.464.810	25.778	18.520.336
	RS. 31/12	104.502.131		
4.1.1.91. SUPPORTO ALL'ATTIVITA' ISTITUZIONALE DELL'AMMINISTRAZIONE	P. DEF.	12.048.722	24.596.890	27.867.114
	PAGATO	6.132.977	19.552.155	25.685.132
	RIM. PG.	3.599.396	4.663.525	
	TOTALE	9.732.374	24.215.680	25.685.132
	EC/M.SP.	2.316.349	381.210	2.181.982
	RS. 31/12	8.262.921		
4.1.2. AFFARI GENERALI DEL LAVORO	P. DEF.	7.513.970	12.697.601	13.699.344
	PAGATO	4.311.670	4.385.089	8.696.759
	RIM. PG.	1.443.511	7.022.315	
	TOTALE	5.755.181	11.407.404	8.696.759
	EC/M.SP.	1.758.789	1.290.197	5.002.585
	RS. 31/12	8.465.826		
4.1.2.5. POLITICA COOPERATIVA	P. DEF.	7.513.970	12.697.601	13.699.344
	PAGATO	4.311.670	4.385.089	8.696.759
	RIM. PG.	1.443.511	7.022.315	
	TOTALE	5.755.181	11.407.404	8.696.759
	EC/M.SP.	1.758.789	1.290.197	5.002.585
	RS. 31/12	8.465.826		

P.DEF=PREVISIONI DEFINITIVE PAGATO=SOMME PAGATE, RIM.PG.=SOMME RIMASTE DA PAGARE

(in euro)

EC/M.SP.=ECONOMIA/MAGG.SPESE, RS.31/12=RESIDUI DI FINE ESERCIZIO

2005		CONTO CONSUNTIVO FUNZIONI OBIETTIVO		
MINISTERO DELLE ATTIVITA' PRODUTTIVE				
FUNZIONE OBIETTIVO		RESIDUI	COMPETENZA	CASSA
4.3. COMBUSTIBILI ED ENERGIA	P. DEF.	13.944.229	25.088.808	21.823.568
	PAGATO	1.982.080	8.027.990	10.010.069
	RIM. PG.	7.672.629	17.187.474	
	TOTALE	9.654.708	25.215.464	10.010.069
	EC/M.SP.	4.289.521	+126.656	11.813.499
	RS. 31/12	24.860.103		
4.3.2. PETROLIO E GAS NATURALI	P. DEF.	4.033.998	7.259.716	8.915.427
	PAGATO	946.518	6.159.136	7.105.653
	RIM. PG.	2.667.112	1.141.452	
	TOTALE	3.613.630	7.300.588	7.105.653
	EC/M.SP.	420.368	+40.872	1.809.773
	RS. 31/12	3.808.564		
4.3.2.1. PROGRAMMAZIONE DEL SETTORE ENERGETICO	P. DEF.	2.370.966	1.235.319	2.361.019
	PAGATO	88.227	575.224	663.451
	RIM. PG.	2.239.278	399.922	
	TOTALE	2.327.505	975.146	663.451
	EC/M.SP.	43.461	260.173	1.697.567
	RS. 31/12	2.639.200		
4.3.2.2. REGOLAMENTAZIONE E SICUREZZA DEL SETTORE ENERGETICO	P. DEF.	417.057	2.063.070	2.343.164
	PAGATO	295.236	2.102.186	2.397.422
	RIM. PG.	93.454	47.659	
	TOTALE	388.690	2.149.844	2.397.422
	EC/M.SP.	28.367	+86.774	+54.258
	RS. 31/12	141.113		
4.3.2.3. INCENTIVAZIONE DEL SETTORE IDROCARBURI	P. DEF.	322	1.577	1.652
	PAGATO	165	1.462	1.627
	RIM. PG.	53	110	
	TOTALE	218	1.572	1.627
	EC/M.SP.	104	5	25
	RS. 31/12	163		
4.3.2.91. SUPPORTO ALL'ATTIVITA' ISTITUZIONALE DELL'AMMINISTRAZIONE	P. DEF.	1.245.652	3.959.751	4.209.592
	PAGATO	562.889	3.480.264	4.043.153
	RIM. PG.	334.326	693.762	
	TOTALE	897.215	4.174.026	4.043.153
	EC/M.SP.	348.437	+214.275	166.439
	RS. 31/12	1.028.088		

P. DEF=PREVISIONI DEFINITIVE PAGATO=SOMME PAGATE, RIM. PG.=SOMME RIMASTE DA PAGARE

(in euro)

EC/M.SP.=ECONOMIA/MAGG. SPESE, RS. 31/12=RESIDUI DI FINE ESERCIZIO

2005	CONTO CONSUNTIVO FUNZIONI OBIETTIVO			
	MINISTERO DELLE ATTIVITA' PRODUTTIVE			
FUNZIONE OBIETTIVO		RESIDUI	COMPETENZA	CASSA
4.3.3. COMBUSTIBILI NUCLEARI	P.DEF.	881.344	8.707.023	8.590.514
	PAGATO	70.708	381.701	452.410
	RIM.PG.	787.049	8.347.294	
	TOTALE	857.757	8.728.995	452.410
	EC/M.SP.	23.586	+21.971	8.138.105
	RS. 31/12	9.134.342		
4.3.3.1. VIGILANZA PER LA SICUREZZA NEL SETTORE NUCLEARE	P.DEF.	881.344	8.707.023	8.590.514
	PAGATO	70.708	381.701	452.410
	RIM.PG.	787.049	8.347.294	
	TOTALE	857.757	8.728.995	452.410
	EC/M.SP.	23.586	+21.971	8.138.105
	RS. 31/12	9.134.342		
4.3.5. ENERGIA ELETTRICA	P.DEF.	9.028.888	9.122.068	4.317.627
	PAGATO	964.854	1.487.153	2.452.006
	RIM.PG.	4.218.468	7.698.729	
	TOTALE	5.183.322	9.185.881	2.452.006
	EC/M.SP.	3.845.566	+63.813	1.865.621
	RS. 31/12	11.917.197		
4.3.5.1. REGOLAMENTAZIONE E VIGILANZA DEL SETTORE DELL'ENERGIA ELETTRICA	P.DEF.	1.117.233	216.086	723.558
	PAGATO	15.823	223.944	239.767
	RIM.PG.	1.099.134	4.258	
	TOTALE	1.114.956	228.203	239.767
	EC/M.SP.	2.277	+12.117	483.791
	RS. 31/12	1.103.392		
4.3.5.2. INCENTIVAZIONE ALLA RAZIONALIZZAZIONE DELL'USO DELL'ENERGIA E DELLE FONTI RINNOVABILI	P.DEF.	7.559.389	7.701.059	2.300.433
	PAGATO	778.382	177.917	956.298
	RIM.PG.	3.029.230	7.511.145	
	TOTALE	3.807.612	7.689.062	956.298
	EC/M.SP.	3.751.777	11.998	1.344.135
	RS. 31/12	10.540.375		
4.3.5.91. SUPPORTO ALL'ATTIVITA' ISTITUZIONALE DELL'AMMINISTRAZIONE	P.DEF.	352.265	1.204.923	1.293.636
	PAGATO	170.649	1.085.292	1.255.941
	RIM.PG.	90.104	183.325	
	TOTALE	260.754	1.268.617	1.255.941
	EC/M.SP.	91.512	+63.693	37.695
	RS. 31/12	273.430		

P.DEF=PREVISIONI DEFINITIVE PAGATO=SOMME PAGATE, RIM.PG.=SOMME RIMASTE DA PAGARE

(in euro)

EC/M.SP.=ECONOMIA/MAGG.SPESA, RS.31/12=RESIDUI DI FINE ESERCIZIO

2005		CONTO CONSUNTIVO FUNZIONI OBIETTIVO		
		MINISTERO DELLE ATTIVITA' PRODUTTIVE		
FUNZIONE OBIETTIVO		RESIDUI	COMPETENZA	CASSA
4.4. ATTIVITA' ESTRATTIVE, MANIFATTURIERE ED EDILIZIE	P.DEF.	8.904.211.009	2.647.902.296	2.924.320.331
	PAGATO	1.415.632.877	683.923.997	2.099.556.874
	RIM.PG.	6.920.238.364	1.962.173.806	
	TOTALE	8.335.871.241	2.646.097.804	2.099.556.874
	EC/M.SP.	568.339.768	1.804.492	824.763.457
	RS. 31/12	8.882.412.170		
4.4.1. ATTIVITA' ESTRATTIVE DI MINERALI DIVERSI DAI COMBUSTIBILI	P.DEF.	136.946.219	45.316.446	48.775.290
	PAGATO	22.724.137	14.699.331	37.423.467
	RIM.PG.	109.426.116	30.841.163	
	TOTALE	132.150.253	45.540.494	37.423.467
	EC/M.SP.	4.795.967	+224.048	11.351.823
	RS. 31/12	140.267.279		
4.4.1.1. PROGRAMMAZIONE DEL SETTORE MINERARIO	P.DEF.	7.599	65.354	69.209
	PAGATO	4.993	66.996	71.989
	RIM.PG.	2.225	1.374	
	TOTALE	7.218	68.369	71.989
	EC/M.SP.	381	+3.015	+2.780
	RS. 31/12	3.599		
4.4.1.2. REGOLAMENTAZIONE E SICUREZZA DEL SETTORE MINERARIO	P.DEF.	281.918	2.346.457	2.474.592
	PAGATO	177.856	2.443.099	2.620.955
	RIM.PG.	89.134	59.179	
	TOTALE	266.989	2.502.278	2.620.955
	EC/M.SP.	14.929	+155.822	+146.363
	RS. 31/12	148.313		
4.4.1.3. INCENTIVAZIONE DEL SETTORE MINERARIO	P.DEF.	135.340.897	39.080.779	42.190.049
	PAGATO	21.931.881	8.988.687	30.920.568
	RIM.PG.	108.986.830	30.032.106	
	TOTALE	130.918.711	39.020.793	30.920.568
	EC/M.SP.	4.422.186	59.986	11.269.481
	RS. 31/12	139.018.936		
4.4.1.91. SUPPORTO ALL'ATTIVITA' ISTITUZIONALE DELL'AMMINISTRAZIONE	P.DEF.	1.315.805	3.823.856	4.041.441
	PAGATO	609.407	3.200.549	3.809.956
	RIM.PG.	347.927	748.505	
	TOTALE	957.334	3.949.054	3.809.956
	EC/M.SP.	358.471	+125.198	231.485
	RS. 31/12	1.096.432		

P.DEF=PREVISIONI DEFINITIVE PAGATO=SOMME PAGATE, RIM.PG.=SOMME RIMASTE DA PAGARE

(in euro)

EC/M.SP.=ECONOMIA/MAGG.SPESA, RS.31/12=RESIDUI DI FINE ESERCIZIO

09/05/2006 PAG. 7

2005	CONTO CONSUNTIVO FUNZIONI OBIETTIVO			
	MINISTERO DELLE ATTIVITA' PRODUTTIVE			
FUNZIONE OBIETTIVO		RESIDUI	COMPETENZA	CASSA
4.4.2. ATTIVITA' MANIFATTURIERE	P.DEF.	8.767.264.790	2.602.585.850	2.875.545.041
	PAGATO	1.392.908.740	669.224.667	2.062.133.407
	RIM.PG.	6.810.812.248	1.931.332.643	
	TOTALE	8.203.720.988	2.600.557.310	2.062.133.407
	EC/M.SP.	563.543.802	2.028.540	813.411.634
	RS. 31/12	8.742.144.891		
4.4.2.1. PROGRAMMAZIONE DEL SETTORE INDUSTRIALE	P.DEF.	138.843.776	39.316.650	45.152.298
	PAGATO	24.406.283	9.017.943	33.424.226
	RIM.PG.	110.050.969	30.165.140	
	TOTALE	134.457.253	39.183.083	33.424.226
	EC/M.SP.	4.386.524	133.567	11.728.071
	RS. 31/12	140.216.109		
4.4.2.2. REGOLAMENTAZIONE E VIGILANZA DEL SETTORE INDUSTRIALE	P.DEF.	27.214.613	65.261.668	67.492.592
	PAGATO	18.789.971	29.648.349	48.438.320
	RIM.PG.	2.953.851	35.277.459	
	TOTALE	21.743.823	64.925.808	48.438.320
	EC/M.SP.	5.470.791	335.860	19.054.272
	RS. 31/12	38.231.310		
4.4.2.3. INCENTIVAZIONE DEL SETTORE INDUSTRIALE	P.DEF.	8.595.215.357	2.481.936.730	2.744.581.074
	PAGATO	1.346.523.476	616.402.456	1.962.925.933
	RIM.PG.	6.696.327.095	1.863.297.777	
	TOTALE	8.042.850.571	2.479.700.233	1.962.925.933
	EC/M.SP.	552.364.786	2.236.497	781.655.141
	RS. 31/12	8.559.624.871		
4.4.2.91. SUPPORTO ALL'ATTIVITA' ISTITUZIONALE DELL'AMMINISTRAZIONE	P.DEF.	5.991.043	16.070.802	18.319.077
	PAGATO	3.189.009	14.155.918	17.344.927
	RIM.PG.	1.480.333	2.592.268	
	TOTALE	4.669.342	16.748.186	17.344.927
	EC/M.SP.	1.321.701	+677.384	974.150
	RS. 31/12	4.072.601		
4.7. ALTRI SETTORI	P.DEF.	105.121.483	45.965.432	113.938.974
	PAGATO	66.698.070	45.381.897	112.079.967
	RIM.PG.	32.590.717	243.739	
	TOTALE	99.288.787	45.625.637	112.079.967
	EC/M.SP.	5.832.696	339.795	1.859.007
	RS. 31/12	32.834.457		

P.DEF=PREVISIONI DEFINITIVE PAGATO=SOMME PAGATE, RIM.PG.=SOMME RIMASTE DA PAGARE

(in euro)

EC/M.SP.=ECONOMIA/MAGG.SPESE, RS.31/12=RESIDUI DI FINE ESERCIZIO

2005		CONTO CONSUNTIVO FUNZIONI OBIETTIVO		
MINISTERO DELLE ATTIVITA' PRODUTTIVE				
FUNZIONE OBIETTIVO		RESIDUI	COMPETENZA	CASSA
4.7.3. TURISMO	P.DEF.	105.121.483	45.965.432	113.938.974
	PAGATO	66.698.070	45.381.897	112.079.967
	RIM.PG.	32.590.717	243.739	
	TOTALE	99.288.787	45.625.637	112.079.967
	EC/M.SP.	5.832.696	339.795	1.859.007
	RS. 31/12	32.834.457		
4.7.3.1. VALORIZZAZIONE E SVILUPPO SISTEMA TURISTICO	P.DEF.	104.541.404	222.056	67.832.208
	PAGATO	66.225.079	110.723	66.335.803
	RIM.PG.	32.484.605	109.600	
	TOTALE	98.709.684	220.323	66.335.803
	EC/M.SP.	5.831.720	1.733	1.496.405
	RS. 31/12	32.594.205		
4.7.3.2. ARMONIZZAZIONE DEL SISTEMA TURISTICO E VIGILANZA SUGLI ENTI	P.DEF.	350.015	45.207.810	45.557.810
	PAGATO	349.999	45.207.790	45.557.789
	RIM.PG.	15	18	
	TOTALE	350.014	45.207.808	45.557.789
	EC/M.SP.	1	2	21
	RS. 31/12	34		
4.7.3.3. TUTELA E SOSTEGNO DEI TURISTI E DEI VIAGGIATORI	P.DEF.	204.589	180.600	180.600
	PAGATO	103.178	58.425	161.603
	RIM.PG.	101.018	122.173	
	TOTALE	204.196	180.598	161.603
	EC/M.SP.	393	2	18.997
	RS. 31/12	223.192		
4.7.3.91. SUPPORTO ALL'ATTIVITA' ISTITUZIONALE DELL'AMMINISTRAZIONE	P.DEF.	25.475	354.966	368.356
	PAGATO	19.814	4.959	24.774
	RIM.PG.	5.078	11.948	
	TOTALE	24.892	16.907	24.774
	EC/M.SP.	582	338.059	343.582
	RS. 31/12	17.026		
4.8. RICERCA E SVILUPPO PER GLI AFFARI ECONOMICI	P.DEF.	2.577.109.455	889.414.957	940.806.382
	PAGATO	383.474.260	358.766.822	742.241.082
	RIM.PG.	2.105.900.960	530.179.611	
	TOTALE	2.489.375.220	888.946.433	742.241.082
	EC/M.SP.	87.734.235	468.523	198.565.299
	RS. 31/12	2.636.080.571		

P.DEF=PREVISIONI DEFINITIVE PAGATO=SOMME PAGATE, RIM.PG.=SOMME RIMASTE DA PAGARE

(in euro)

EC/M.SP.=ECONOMIA/MAGG.SPESSE, RS.31/12=RESIDUI DI FINE ESERCIZIO

2005		CONTO CONSUNTIVO FUNZIONI OBIETTIVO		
MINISTERO DELLE ATTIVITA' PRODUTTIVE				
FUNZIONE OBIETTIVO		RESIDUI	COMPETENZA	CASSA
4.8.3. RICERCA E SVILUPPO PER COMBUSTIBILI ED ENERGIA	P.DEF.	206.553.878	204.471.101	199.733.304
	PAGATO	9.379	199.645.322	199.654.702
	RIM.PG.	206.104.573	4.829.167	
	TOTALE	206.113.952	204.474.490	199.654.702
	EC/M.SP.	439.927	+3.389	78.603
	RS. 31/12	210.933.740		
4.8.3.51. RICERCA IN MATERIA DI ENERGIA	P.DEF.	206.553.878	204.471.101	199.733.304
	PAGATO	9.379	199.645.322	199.654.702
	RIM.PG.	206.104.573	4.829.167	
	TOTALE	206.113.952	204.474.490	199.654.702
	EC/M.SP.	439.927	+3.389	78.603
	RS. 31/12	210.933.740		
4.8.4. RICERCA E SVILUPPO PER ATTIVITA' ESTRATTIVE, MANIFATTURIERE ED EDILIZIE	P.DEF.	2.370.555.577	684.943.856	741.073.077
	PAGATO	383.464.881	159.121.500	542.586.381
	RIM.PG.	1.899.796.387	525.350.444	
	TOTALE	2.283.261.268	684.471.944	542.586.381
	EC/M.SP.	87.294.309	471.912	198.486.697
	RS. 31/12	2.425.146.831		
4.8.4.51. RICERCA IN AMBITO INDUSTRIALE	P.DEF.	2.356.914.347	681.706.866	735.248.778
	PAGATO	382.874.255	156.718.007	539.592.261
	RIM.PG.	1.897.570.217	524.392.434	
	TOTALE	2.280.444.472	681.110.441	539.592.261
	EC/M.SP.	76.469.875	596.425	195.656.516
	RS. 31/12	2.421.962.651		
4.8.4.53. RICERCA IN AMBITO MINERARIO	P.DEF.	13.018.653	1.012.794	3.488.865
	PAGATO	312.966	454.698	767.664
	RIM.PG.	2.073.505	584.682	
	TOTALE	2.386.471	1.039.380	767.664
	EC/M.SP.	10.632.182	+26.586	2.721.202
	RS. 31/12	2.658.187		
4.8.4.91. SUPPORTO ALL'ATTIVITA' ISTITUZIONALE DELL'AMMINISTRAZIONE	P.DEF.	622.577	2.224.196	2.335.434
	PAGATO	277.660	1.948.795	2.226.456
	RIM.PG.	152.665	373.328	
	TOTALE	430.326	2.322.123	2.226.456
	EC/M.SP.	192.252	+97.927	108.978
	RS. 31/12	525.993		

P.DEF=PREVISIONI DEFINITIVE PAGATO=SOMME PAGATE, RIM.PG.=SOMME RIMASTE DA PAGARE

(in euro)

EC/M.SP.=ECONOMIA/MAGG.SPESE, RS.31/12=RESIDUI DI FINE ESERCIZIO

2005	CONTO CONSUNTIVO FUNZIONI OBIETTIVO			
	MINISTERO DELLE ATTIVITA' PRODUTTIVE			
FUNZIONE OBIETTIVO		RESIDUI	COMPETENZA	CASSA
4.9. AFFARI ECONOMICI NON ALTRIMENTI CLASSIFICABILI	P. DEF.	4.183.630	16.476.017	19.576.009
	PAGATO	2.292.377	14.200.202	16.492.579
	RIM. PG.	1.435.311	2.012.482	
	TOTALE	3.727.688	16.212.685	16.492.579
	EC/M.SP.	455.942	263.332	3.083.430
	RS. 31/12	3.447.793		
4.9.1. AFFARI ECONOMICI NON ALTRIMENTI CLASSIFICABILI	P. DEF.	4.183.630	16.476.017	19.576.009
	PAGATO	2.292.377	14.200.202	16.492.579
	RIM. PG.	1.435.311	2.012.482	
	TOTALE	3.727.688	16.212.685	16.492.579
	EC/M.SP.	455.942	263.332	3.083.430
	RS. 31/12	3.447.793		
4.9.1.91. SUPPORTO ALL'ATTIVITA' ISTITUZIONALE DELL'AMMINISTRAZIONE	P. DEF.	1.673.452	6.590.407	7.830.404
	PAGATO	916.951	5.680.081	6.597.032
	RIM. PG.	574.124	804.993	
	TOTALE	1.491.075	6.485.074	6.597.032
	EC/M.SP.	182.377	105.333	1.233.372
	RS. 31/12	1.379.117		
4.9.1.92. INDIRIZZO POLITICO	P. DEF.	2.510.178	9.885.610	11.745.605
	PAGATO	1.375.426	8.520.121	9.895.548
	RIM. PG.	861.186	1.207.489	
	TOTALE	2.236.613	9.727.611	9.895.548
	EC/M.SP.	273.565	157.999	1.850.058
	RS. 31/12	2.068.676		

P. DEF.=PREVISIONI DEFINITIVE PAGATO=SOMME PAGATE, RIM. PG.=SOMME RIMASTE DA PAGARE

(in euro)

EC/M.SP.=ECONOMIA/MAGG. SPESE, RS. 31/12=RESIDUI DI FINE ESERCIZIO

RIASSUNTO

09/05/2006 PAG. 1

RIASSUNTO PER FUNZIONI OBIETTIVO DEL CONTO CONSUNTIVO					
2005	MINISTERO DELLE ATTIVITA' PRODUTTIVE				
FUNZIONE OBIETTIVO/CENTRO DI RESPONSABILITA'		RESIDUI	COMPETENZA	CASSA	
1. SERVIZI GENERALI DELLE PUBBLICHE AMMINISTRAZIONI	P. DEF.	224.616	311.137	537.369	
	PAGATO	220.528	246.216	466.744	
	RIM. PG.	4.088	63.135		
	TOTALE	224.616	309.350	466.744	
	EC/M. SP.		1.787	70.625	
	RS. 31/12	67.222			
	MERCATO	P. DEF.	22.408	8.103	35.159
		PAGATO	21.359	8.073	29.431
		RIM. PG.	1.049		
		TOTALE	22.407	8.073	29.431
		EC/M. SP.		30	5.728
	RS. 31/12	1.049			
	IMPRESE	P. DEF.	202.208	302.422	501.598
PAGATO		199.169	237.531	436.701	
RIM. PG.		3.039	63.135		
TOTALE		202.208	300.666	436.701	
EC/M. SP.			1.756	64.897	
RS. 31/12	66.174				
INTERNAZIONALIZZAZIONE	P. DEF.		612	612	
	PAGATO		612	612	
	RIM. PG.				
	TOTALE		612	612	
	EC/M. SP.				
RS. 31/12					
4. AFFARI ECONOMICI	P. DEF.	12.598.983.972	4.249.793.652	4.677.311.040	
	PAGATO	2.141.532.964	1.361.495.884	3.503.028.848	
	RIM. PG.	9.748.186.427	2.885.701.616		
	TOTALE	11.889.719.391	4.247.197.500	3.503.028.848	
	EC/M. SP.	709.264.581	2.596.152	1.174.282.192	
	RS. 31/12	12.633.888.043			
	GABINETTO E UFFICI DI DIRETTA COLLABORAZIONE ALL'OPERA DEL MINISTRO	P. DEF.	4.183.630	16.476.017	19.576.009
		PAGATO	2.292.377	14.200.202	16.492.579
		RIM. PG.	1.435.311	2.012.482	
		TOTALE	3.727.688	16.212.685	16.492.579
		EC/M. SP.	455.942	263.332	3.083.430
	RS. 31/12	3.447.793			
	MERCATO	P. DEF.	102.296.692	49.488.808	90.081.331
PAGATO		54.092.228	19.561.446	73.653.674	
RIM. PG.		31.636.428	30.258.836		
TOTALE		85.728.656	49.820.282	73.653.674	
EC/M. SP.		16.568.036	+331.474	16.427.657	
RS. 31/12		61.895.264			

P. DEF.=PREVISIONI DEFINITIVE PAGATO=SOMME PAGATE, RIM. PG.=SOMME RIMASTE DA PAGARE

(in euro)

EC/M. SP.=ECONOMIA/MAGG. SPESE, RS. 31/12=RESIDUI DI FINE ESERCIZIO

RIASSUNTO PER FUNZIONI OBIETTIVO DEL CONTO CONSUNTIVO				
2005	MINISTERO DELLE ATTIVITA' PRODUTTIVE			
FUNZIONE OBIETTIVO/CENTRO DI RESPONSABILITA'		RESIDUI	COMPETENZA	CASSA
IMPRESE	P. DEF.	12.099.015.255	3.690.563.611	4.112.894.060
	PAGATO	1.988.564.988	1.001.887.855	2.990.452.843
	RIM. PG.	9.424.518.912	2.685.738.245	
	TOTALE	11.413.083.900	3.687.626.100	2.990.452.843
	EC/M. SP.	685.931.355	2.937.511	1.122.441.217
	RS. 31/12	12.110.257.157		
RETI ENERGETICHE	P. DEF.	220.416.653	230.785.068	223.200.004
	PAGATO	2.112.450	209.296.814	211.409.264
	RIM. PG.	213.812.034	21.508.880	
	TOTALE	215.924.485	230.805.694	211.409.264
	EC/M. SP.	4.492.168	+20.626	11.790.740
	RS. 31/12	235.320.914		
INTERNAZIONALIZZAZIONE	P. DEF.	173.071.742	262.480.148	231.559.636
	PAGATO	94.470.921	116.549.566	211.020.487
	RIM. PG.	76.783.742	146.183.174	
	TOTALE	171.254.662	262.732.740	211.020.487
	EC/M. SP.	1.817.080	+252.592	20.539.149
	RS. 31/12	222.966.915		
TOTALE GENERALE	P. DEF.	12.599.208.589	4.250.104.789	4.677.848.409
	PAGATO	2.141.753.492	1.361.742.099	3.503.495.592
	RIM. PG.	9.748.190.515	2.885.764.751	
	TOTALE	11.889.944.007	4.247.506.850	3.503.495.592
	EC/M. SP.	709.264.582	2.597.939	1.174.352.817
	RS. 31/12	12.633.955.265		

P. DEF.=PREVISIONI DEFINITIVE PAGATO=SOMME PAGATE, RIM. PG.=SOMME RIMASTE DA PAGARE

(in euro)

EC/M. SP.=ECONOMIA/MAGG. SPESE, RS. 31/12=RESIDUI DI FINE ESERCIZIO

CONTO CONSUNTIVO

PER L'ESERCIZIO FINANZIARIO

2 0 0 5

**SPESA DEL MINISTERO
DEL LAVORO E DELLE POLITICHE SOCIALI**

NOTA PRELIMINARE
Conto consuntivo 2005

1. Lo stato di previsione del Ministero del Lavoro e delle Politiche Sociali per l'anno finanziario 2005, approvato con legge 30/12/2004 n. 312, recava le seguenti previsioni iniziali:

	Competenza	Cassa
Parte corrente	66.402.054.124,00	66.485.524.457,00
Conto capitale	1.216.359.900,00	3.205.543.828,00
	-----	-----
	67.618.414.024,00	69.691.068.285,00

2. **Variazioni alle previsioni iniziali.**

Nel corso dell'esercizio le suddette previsioni hanno fatto registrare un aumento netto di euro 1.337.169.093,09 in termini di competenza e di euro 1.439.302.176,09 in termini di cassa così costituito:

	Competenza	Cassa
Parte corrente	1.128.020.956,09	1.236.106.897,09
Conto capitale	209.148.137,00	203.195.279,00
	-----	-----
	1.337.169.093,09	1.439.302.176,09

In conseguenza delle variazioni disposte nel corso della gestione, pertanto, le previsioni definitive vengono a cifrarsi come segue:

	Competenza	Cassa
Parte corrente	67.530.075.080,09	67.721.631.354,09
Conto capitale	1.425.508.037,00	3.408.739.107,00
	-----	-----
	68.955.583.117,09	71.130.370.461,09

3 - Risultanze gestionali di competenza e cassa:

Rispetto alle sopraindicate previsioni definitive, i dati di consuntivo pongono in evidenza le seguenti risultanze:

	Competenza		
	Previsioni definitive	Impegni	Economia
	1	2	3 = (1- 2)
Parte corrente	67.530.075.080,09	67.438.653.358,02	91.421.722,07
Conto capitale	1.425.508.037,00	1.425.352.608,11	155.428,89
	<u>68.955.583.117,09</u>	<u>68.864.005.966,13</u>	<u>91.577.150,96</u>

	Cassa		
	Autorizzazioni Definitive	Pagamenti	Differenza
	1	2	3 = (1- 2)
Parte corrente	67.721.631.354,09	66.272.785.625,35	1.448.845.728,74
Conto capitale	3.408.739.107,00	1.117.533.645,02	2.291.205.461,98
	<u>71.130.370.461,09</u>	<u>67.390.319.270,37</u>	<u>3.740.051.190,72</u>

4. Gestione dei residui.

I residui accertati al primo gennaio 2005 per effetto di variazioni intervenute nel corso dell'anno si sono modificati come segue:

	Residui al 1° gennaio 2005	variazioni	Residui risultanti
	1	2	3 = (1+ 2)
	Parte corrente	4.520.070.436,91	75.648.066,00
Conto capitale	3.472.916.750,42	0	3.472.916.750,42
	<u>7.992.987.187,33</u>	<u>75.648.066,00</u>	<u>8.068.635.253,33</u>

Al riguardo, il conto consuntivo pone in evidenza le seguenti risultanze gestionali:

	Parte corrente	Conto capitale
Residui iniziali	4.520.070.436,91	3.472.916.750,42
Somme pagate	1.791.503.879,84	496.970.302,83
Somme rimaste da pagare	1.628.755.557,89	2.826.126.391,28
	-----	-----
Differenze	1.175.459.065,18	149.820.056,31

In particolare per quanto riguarda i dati relativi alle indicate differenze, si evidenzia l'importo di euro 1.293.124.699,68 relativo a somme eliminate dal conto dei residui a seguito di intervenuta **perenzione amministrativa**. Si fa presente inoltre che le eccedenze determinatesi sui singoli capitoli hanno già trovato parziale copertura nelle corrispondenti U.P.B. L'ulteriore **eccedenza** per cui verrà richiesta sanatoria legislativa è così composta:

Conto residui	euro + 1.192,94
Conto competenza	euro + 29.089.866,12
Conto cassa	euro + 25.722.562,59

Pertanto, i residui accertati al 31 dicembre 2005 si stabiliscono complessivamente in euro 8.217.042.827,60 e sono così costituiti:

- Somme rimaste da pagare sul conto della competenza	3.762.160.878,43
- Somme rimaste da pagare sul conto dei residui	4.454.881.949,17

in complesso	8.217.042.827,60

RENDICONTO GENERALE ESERCIZIO FINANZIARIO 2005

NOTA PRELIMINARE

1. INTRODUZIONE

In coerenza con le disposizioni impartite dal Ministero dell'economia e delle finanze con circolare n. 11 del 5 aprile 2004, è stato predisposto, per l'anno finanziario 2005, lo stato di previsione del Ministero del lavoro e delle politiche sociali. Le proposte sono state formulate in seguito ad un esame accurato delle effettive esigenze dei singoli centri di responsabilità amministrativa e rappresentavano il livello indispensabile e minimo per il conseguimento degli obiettivi prefissati e per lo svolgimento dei compiti istituzionali dell'Amministrazione.

Nella presente relazione vengono illustrate le attività più significative svolte dall'Amministrazione, indicando i risultati raggiunti, le problematiche affrontate e le principali criticità, in linea con quanto previsto dalla circolare del Ministero dell'economia e delle finanze numero 11 in data 8 marzo 2006. In particolare, si precisa che nel corso dell'anno è stato emanato il decreto legge 17 ottobre 2005, n. 211, recante "Misure urgenti per il raggiungimento degli obiettivi di finanza pubblica e disposizioni in materia aeroportuale", recepite dal successivo decreto legge 30 settembre 2005, n. 203, convertito nella legge 2 dicembre 2005, n. 248. Tali disposizioni hanno, in parte, condizionato le attività gestionali e i risultati programmati da parte delle strutture ministeriali, avendo introdotto riduzioni anche consistenti di fondi disponibili in termini di competenza e di cassa, in relazione agli stati previsionali concernenti spese per consumi intermedi e per investimenti fissi lordi. Tale criticità è stata più volte sottolineata dagli uffici che, tra l'altro, hanno rappresentato la difficoltà di realizzare pienamente le attività programmate per cause direttamente collegate alle citate riduzioni di spesa.

Per quanto riguarda l'**assetto organizzativo-funzionale**, il Ministero continua ad essere articolato secondo i provvedimenti già emanati nel corso dell'anno 2004 (D.P.R. 29 luglio 2004, n. 244 e D.M. 1° dicembre 2004), mentre a livello territoriale si registra il definitivo trasferimento di risorse umane e finanziarie alle Regioni Valle d'Aosta e Sardegna per i servizi per l'impiego (DD.MM. 10 giugno 2005). Tali ultimi provvedimenti completano il processo di trasferimento delle competenze dal Ministero alle Regioni e agli Enti locali in materia di mercato del lavoro, già avviato con decreto legislativo n. 469 del 1997.

Si ritiene, inoltre, di riferire brevemente circa il **processo di programmazione strategico-finanziaria** definito nel corso dell'esercizio finanziario 2005 e coerente con le indicazioni delle direttive del Presidente del Consiglio dei Ministri in data 15.11.2001, 8.11.2002, 23.12.2004 e 27.12.2004. Infatti, tale processo ha preso l'avvio con l'elaborazione della **nota preliminare al bilancio di previsione** per concludersi con l'emanazione della **direttiva generale annuale sull'azione amministrativa e sulla gestione in data 4 febbraio 2005**. La redazione della nota preliminare è risultata particolarmente complessa poiché ha cercato di conciliare l'assetto al momento esistente dei centri di responsabilità amministrativa (CRA 1 – Gabinetto; CRA 2 – Dipartimento per le politiche del lavoro e dell'occupazione e tutela dei lavoratori; CRA 3 – Dipartimento per le politiche sociali e previdenziali) con le innovazioni introdotte dai successivi atti di modifica del decreto legislativo n. 300/1999 (d.lgs. 11 agosto 2003, n. 241) e con lo schema

In particolare, l'attività di coordinamento ha portato anche all'individuazione di indicatori di efficacia, efficienza, economicità, parte significativa del sistema di controllo di gestione attualmente in fase di impianto. Per quanto concerne l'impulso per l'attuazione di *best practices* della Responsabilità Sociale delle Imprese (CSR) all'interno del Ministero e con riferimento al rispetto dei tempi di pagamento nei confronti di terzi, la ricognizione delle spese effettuate, attraverso la raccolta di report dettagliati sulle attività di spesa, è stata utile ai fini dell'individuazione di particolari situazioni critiche nei confronti dei creditori dell'Amministrazione.

Per altro verso, è stato costituito un gruppo di lavoro (composto da rappresentanti del Segretariato, delle Direzioni generali e delle Direzioni provinciali e regionali) volto al riordino delle statistiche in materia di lavoro effettuate per il tramite degli Uffici periferici.

Altre attività hanno visto la struttura relazionarsi, altresì, con soggetti esterni, come nel caso della creazione e diffusione di un quadro statistico puntuale sulle politiche occupazionali e del lavoro, anche a supporto delle attività di programmazione, in osservanza con quanto richiesto nell'ambito della Strategia Europea per l'Occupazione e del progetto LMP *database* di Eurostat. Dopo le fasi di condivisione degli obiettivi con gli altri attori coinvolti (INPS, ISFOL, Ministero dell'economia e delle finanze, Regioni e Province) e di raccolta e analisi dei dati, è stato pubblicato un documento di aggiornamento del quadro informativo in materia di politiche del lavoro e servizi per l'impiego; inoltre, è stato redatto l'allegato statistico alla parte "Occupazione" del Programma Nazionale di Riforma nell'ambito della cd. "Strategia di Lisbona".

L'attività riguardante la diffusione della cultura della CSR all'esterno del Ministero, sia a livello nazionale che internazionale, ha prodotto risultati considerevoli, tra cui l'Accordo Quadrilaterale di Cooperazione sulle Politiche Attive del Lavoro e della Coesione Sociale tra Italia, Slovenia, Croazia, Ungheria, presieduto dall'Italia nel 2006 ed il Protocollo di Intesa con la Repubblica dell'Iran sulla Sicurezza Sociale e la Formazione Professionale.

Un ulteriore campo di azione ha riguardato la fase operativa per la redazione di una Carta dei servizi del Ministero, con la costituzione di un gruppo di lavoro e la collaborazione della Direzione generale della comunicazione.

L'attività del Servizio Ispettivo, incardinato presso il Segretariato generale, si è svolta sulla base di un'attenta pianificazione di interventi e verifiche amministrative, riguardando sia il supporto al Segretario generale in merito a problematiche sollevate dalle Direzioni generali e dagli uffici territoriali, sia il monitoraggio dell'osservanza delle disposizioni normative in materia di *part time*. Sono state, inoltre, effettuate verifiche amministrative sui lavoratori in *part time* in servizio presso varie Direzioni regionali e provinciali. Infine, sono stati effettuati degli interventi non programmati su disfunzioni e irregolarità emerse presso alcuni uffici periferici.

◆ Direzione generale degli ammortizzatori sociale e degli incentivi all'occupazione -CRA.3

L'Ufficio ha proseguito nell'anno 2005 l'attività istituzionale concernente la gestione amministrativo-contabile dei seguenti capitoli di spesa :

- capitolo 7202 (Fondo per l'occupazione ex lege n. 236/1993);
- capitolo 2140 (Fondo da destinarsi ad interventi a sostegno dell'occupazione);
- capitoli da 2400 a 2405 (erogazione all'INPS);
- capitolo 2170 (Fondo per la corresponsione ai volontari del soccorso alpino per l'indennità di mancato reddito – legge n. 162/1992);
- capitolo 1665 (spese per liti arbitrati ecc.);
- capitolo 7203 (Fondo per lo sviluppo – art.1/ter legge n. 236/1993).

Inoltre, sono stati disposti interventi finanziari per progetti gestiti da Italia Lavoro S.p.a. ai sensi dell'art. 30, della legge n. 448/2001.

Relativamente agli interventi finanziari per progetti gestiti da Italia Lavoro S.p.a. ai sensi dell'articolo 30, legge n. 448/2001, si forniscono le seguenti informazioni.

1. Progetti approvati:

- a) "PARI – Programma azioni di Re-Impiego lavoratori svantaggiati": € 32.400.000,00 a valere su D.D. n. 5977 del 20 settembre 2004 e su D.D. n. 695 del 22/02/2005;
- b) "I.C.S. - Interventi di coesione sociale" (Regione Sardegna): € 1.500.000,00 a valere su D.D. n. 5977 del 20 settembre 2004;
- c) "Intervento sperimentale per la ricollocazione dei lavoratori in mobilità delle ex Case di Cura riunite" (Puglia): € 800.000,00 a valere su D.D. n. 5977 del 20.9.2004;
- d) "Quadrifoglio" (Campania – Comune di Benevento): € 282.000,00 a valere su D.D. n. 5977, del 20 settembre 2004;
- e) "Marchi d'area Strumenti per lo sviluppo dell'occupazione nel settore agro-alimentare": € 3.500.000,00 a valere su D.D. n. 5977 del 20 settembre 2004.

2. Proroghe concesse:

- a) "Indotto Fiat" (Piemonte): € 700.000 a valere su D.D. n. 11133 del 18 dicembre 2002;
- b) "Sportello Marco Biagi" (Comune di Milano): € 3.731.900,00 a valere su D.D. n. 3978 dell'11.07.2003;
- c) "Workmed Reggio Calabria": € 3.478.900,00 a valere su D.D. n. 11133 del 18 dicembre 2002;
- d) "Occupazione e servizi alla Persona" (Regione Veneto): € 1.871.200,00 a valere su D.D. n. 3978 del 11.07.2003;
- e) "PAD – Programma azione disoccupati 2003/2004": € 12.790.000,00 a valere su D.D. n. 3978 dell'11 luglio 2003.

3. Progetti già approvati e monitorati nell'anno 2005, con esclusione di quelli già citati ai punti 1 e 2:

- a) "Sport 2 job": € 2.324.000,00 a valere su D.D. n. 11133 del 18 dicembre 2002;
- b) Occupazione e servizi alla persona (Triveneto): € 1.871.200,00 a valere su D.D. n. 3978 del 11.07.2003;
- c) Interventi per il recupero della competitività della piccola impresa ai fini della prevenzione della disoccupazione e del sostegno all'occupazione: € 15.300.000,00 a valere su D.D. n. 5977 del 20.09.2004.

Per quanto concerne i lavori socialmente utili, sono state stipulate convenzioni ai sensi dell'art. 78, comma 2 della legge n. 388/2000 con le Regioni Basilicata, Calabria, Campania, Molise, Lazio, Puglia, Sardegna e Sicilia per un bacino totale di n. 22.704 unità e per risorse complessive pari a € 157.289.589,72.

Di particolare rilievo è il contenzioso relativo ai lavoratori socialmente utili, in merito al quale si evidenzia che è stato necessario scindere nella linea di difesa adottata le responsabilità ministeriali da quelle dei c.d. enti utilizzatori, al fine di evitare la condanna in solido dell'Amministrazione.

In merito ai contratti di solidarietà di cui all'art. 5, commi 5 e ss. della legge n. 236/1993, per le imprese che non rientrano nel campo di applicazione della normativa in materia di cassa

Nonostante l'iniziale rodaggio conseguente all'interpretazione e all'applicazione dei nuovi istituti previsti dal decreto legislativo n. 124 del 2004 e la difficoltà connessa alla crescente carenza di risorse finanziarie destinate all'attività di vigilanza, sono stati conseguiti apprezzabili risultati.

Al riguardo, la Direzione ha segnalato la carenza di risorse sul capitolo 2903 (Spese per missioni all'interno, all'esterno e per trasferimenti) per il quale sono state proposte variazioni in aumento, il cui accoglimento ha permesso di attivare un aumento dell'attività di vigilanza speciale.

Inoltre, un utile momento di confronto sulle attività espletate ed i risultati raggiunti è stato rappresentato da alcuni incontri svoltisi in diverse città: Bologna, Reggio Calabria, Ancona e Milano. Lo scambio di esperienze e la condivisione delle metodologie hanno costituito l'occasione per l'approfondimento anche delle connesse problematiche e criticità.

La Direzione, inoltre, ha completato le attività dirette alla realizzazione del sistema di coordinamento previsto dal decreto legislativo sopracitato.

Per quanto concerne i capitoli di bilancio non in gestione unificata, si evidenzia una situazione di carenza di risorse sui capitoli 2953 (Spese per liti, arbitraggi, risarcimenti ed accessori, rimborso delle spese di patrocinio legale) e 2963 (Spese connesse all'accertamento delle violazioni punibili con sanzioni amministrative, alle inchieste amministrative per gli infortuni sul lavoro, al funzionamento delle commissioni e dei collegi di conciliazione), riguardanti spese di natura obbligatoria. In particolare, per il capitolo 2963 la Direzione ha proposto variazioni in aumento rispetto allo stanziamento iniziale peraltro non concesse, in ragione dell'aumento delle seguenti voci di spesa gravanti sul capitolo:

- accreditamenti alle Direzioni provinciali del lavoro di somme occorrenti a fronteggiare le spese di notifica;
- pagamento delle spese postali sostenute dalle Direzioni provinciali del lavoro per la materia specifica del capitolo;
- a decorrere dall'anno 2004, spese postali delle Direzioni regionali del lavoro, relative ai ricorsi regionali, previsti dal d.lgs. n. 124/2004;
- a decorrere dall'anno 2005, spese per richieste avanzate dai Concessionari Nazionali per la riscossione, relative alla liquidazione dei rimborsi delle spese e dei diritti tabellari, ai sensi dell'art. 17, c. 6. lettera a) del d.lgs. n. 112/1999 – contribuenti sottoposti a procedura concorsuale;
- possibile aumento del contenzioso amministrativo, conseguente alle nuove ipotesi di ricorsi amministrativi introdotti dal decreto legislativo n. 124/2004.

◆ Direzione generale della comunicazione – C.R.A. 5

La Direzione generale esercita funzioni riguardanti l'attività di informazione e di comunicazione istituzionale e, a tal fine, utilizza diverse strumentazioni.

Strumenti: la comunicazione istituzionale, esterna ed interna, è curata attraverso un sistema integrato di relazioni con il pubblico composto da: ufficio relazioni con il pubblico, centro di contatto e siti Intranet ed Internet.

L'ufficio relazioni con il pubblico è organizzato sia a livello centrale, attraverso il centro di contatto, sia a livello territoriale, mediante gli URP delle Direzioni regionali e provinciali del lavoro.

Il centro di contatto fornisce a tutti i cittadini informazioni su temi e problematiche sociali e del lavoro per via telefonica e/o multicanale; si occupa, inoltre, di fornire informazioni di base sui

Per quanto riguarda lo stanziamento previsto dall'articolo 13, comma 1 della legge 14 maggio 2005 n. 80, si segnala l'impossibilità di utilizzarne le risorse in quanto il relativo decreto di assegnazione è pervenuto al Ministero soltanto il 30.1. 2006.

Infine, con le risorse del Fondo per l'occupazione, è stato affidato a Italia Lavoro S.p.A. un progetto di comunicazione relativo alla Borsa Nazionale Lavoro.

♦ **Direzione generale per la famiglia, i diritti sociali e la responsabilità sociale delle imprese**
– C.R.A. 6

E' proseguito, con efficacia ed incisività, il processo di diffusione della cultura della responsabilità sociale delle imprese e l'implementazione sul territorio di un sistema sperimentale di relazioni industriali innovativo. A tali fini, sulla base della legge finanziaria per il 2005, è stata costituita la Fondazione per la diffusione della responsabilità sociale delle imprese, con sede in Milano; ad essa partecipano, quali soci fondatori, il Ministero, l'Istituto nazionale per l'assicurazione contro gli infortuni sul lavoro, l'Unioncamere e l'Università Luigi Bocconi di Milano. Sulla base della stessa legge finanziaria, per lo svolgimento delle attività istituzionali è stato inoltre versato alla Fondazione un primo contributo di un milione di euro.

Sono state, inoltre, portate a termine le attività previste, con l'istituzione, da parte delle Camere di commercio, industria, artigianato e agricoltura di 45 sportelli sulla CSR e con iniziative divulgative: dalla realizzazione di spot pubblicitari, andati in onda anche sulle reti nazionali, all'organizzazione di manifestazioni convegnistiche, quale quella svoltasi a Maranello, alla stipula di convenzioni con importanti Università o enti di studio.

Per quanto riguarda lo sviluppo delle politiche sociali, in linea con gli obiettivi prefissati, è stata svolta un'intensa attività, incentrata sul sostegno alla famiglia, che si è articolata su più fronti, dalla valorizzazione dell'istituto, con la tutela della genitorialità in un'ottica di ampio respiro, al sostegno delle fasce deboli: anziani, disabili, famiglie che versano in condizioni di particolare difficoltà economica.

E' proseguita l'attività informativa nei confronti di istituzioni e di privati cittadini per la corretta applicazione della normativa in materia di famiglia (sostegni finanziari, congedi, maternità, servizi, ecc.), nonché l'attività internazionale. In questo ambito, a conclusione della Conferenza dei Ministri europei per le tematiche familiari, l'Italia ha sottolineato la necessità che nel corso del 2006 si possa disporre, oltre che di un comunicato finale dei Ministri, anche di una Proposta di risoluzione su alcuni temi particolari, tra i quali la conciliazione tra tempi familiari e tempi professionali.

La collaborazione con le realtà locali si è ulteriormente approfondita, in linea con l'esigenza di rafforzamento della concertazione tra Stato e Autonomie territoriali. In tale contesto, si è intensificata l'attività dell'Osservatorio nazionale sulla famiglia e sono state poste le basi per una nuova collaborazione con le realtà locali in materia di politiche per l'infanzia; a titolo di esempio, si ricorda l'avvio di un progetto sperimentale, finalizzato alla creazione di un Sistema nazionale di monitoraggio dei minori vittime di maltrattamento o abuso sessuale, segnalati o presi in carico dai servizi territoriali, nell'esigenza di disporre di dati significativi sulla fenomenologia della violenza all'infanzia, a livello nazionale e locale. Questo strumento potrà considerarsi come parte di un sistema informativo più ampio sull'infanzia e l'adolescenza, per fornire un quadro d'insieme più dinamico e articolato sui cambiamenti e i fenomeni che riguardano i bambini e gli adolescenti.

Anche in materia di politiche per l'infanzia e per l'adolescenza, è stata svolta un'importante attività internazionale, nell'ambito dell'European Network of National Observatories on Childhood (ChildONEurope), che è stato inaugurato dopo due anni di lavori preparatori, nel contesto del Gruppo Permanente Intergovernativo l'Europe de l'Enfance. Tra gli altri obiettivi si

Infine, va sottolineato che particolare cura è stata dedicata alla diffusione, attraverso strumenti multimediali, dell'attività svolta.

♦ **Direzione generale per la gestione del fondo nazionale per le politiche sociali e monitoraggio della spesa sociale – C.R.A. 7**

Le principali attività svolte hanno riguardato cinque linee di attività: Fondo nazionale per le politiche sociali (FNPS); attività amministrativo-contabili e politiche finanziarie; analisi della domanda sociale; valutazione delle politiche sociali; monitoraggio delle politiche sociali.

Si è provveduto alla ripartizione delle risorse del Fondo nazionale per le politiche sociali, istituito dall'art. 59, comma 44, della legge 27.12.1997, n. 449 e successive modificazioni ed integrazioni, secondo i principi generali definiti dalla legge 8 novembre 2000, n. 328 e secondo la nuova impostazione per il riparto introdotta dall'articolo 46 della legge 27 dicembre 2002, n. 289 (legge finanziaria 2003).

Il riparto delle risorse, pertanto, è stato effettuato garantendo il soddisfacimento dei diritti soggettivi, trasferendo le risorse alle Regioni e Province autonome in maniera indistinta per gli interventi da attuarsi sul territorio, destinando una quota ai Comuni per gli interventi relativi all'applicazione della legge n. 285/1997 recante "Disposizioni per la promozione di diritti e di opportunità per l'infanzia e l'adolescenza" e attribuendo degli stanziamenti alle singole Direzioni generali che si occupano di tematiche sociali.

E' stata inoltre consolidata ed intensificata l'attività di monitoraggio e valutazione sull'utilizzo delle risorse assegnate alle Regioni con il predetto riparto.

Relativamente alle attività amministrativo-contabili, è proseguita la gestione amministrativa dei capitoli per il raggiungimento degli obiettivi strategici previsti dalla direttiva ministeriale. In particolare, per quanto riguarda l'analisi dei fabbisogni finanziari del sistema di protezione sociale, è stata attuata un'attività di monitoraggio delle risorse erogate per il reddito minimo d'inserimento fornendo, inoltre, una consulenza tecnica ai Comuni che stanno gestendo questa misura di sostegno, tenuto conto della proroga emanata dal Parlamento sull'utilizzo delle risorse residue.

E' stato progettato un percorso di ricerca per una più ampia conoscenza della domanda sociale, articolata per aree di bisogno. Al riguardo è stata stipulata, nel mese di dicembre 2005, una convenzione con il Consiglio Nazionale delle Ricerche, in particolare con l'Istituto di ricerche sulla popolazione e le politiche sociali per la realizzazione del progetto di indagine sui bisogni sociali che si svolgerà nell'arco di dodici mesi.

Per l'attività di valutazione delle politiche sociali, è stato istituito un gruppo di lavoro costituito da rappresentanti del Ministero, delle Regioni, dell'Università e da esperti di alto profilo, allo scopo di predisporre piani di azione per la valutazione ed il monitoraggio del sistema integrato dei servizi sociali; l'attenzione è focalizzata sull'efficacia/efficienza delle politiche sociali territoriali, sul fabbisogno finanziario derivante e sul suo impiego. Inoltre, è stata stipulata con l'Istituto Psicoanalitico per le Ricerche Sociali (I.P.R.S.) una convenzione per la realizzazione di un progetto di ricerca sul monitoraggio delle forme di disagio adolescenziale e alla valutazione delle risorse territoriali impegnate negli interventi agli adolescenti, i cui risultati sono stati presentati nel corso del 2006 presso la sede del CNEL. Questo studio interviene ad un livello territoriale – l'ambito provinciale – che è parso essere quello più indicato per evitare eccessive generalizzazioni (livello regionale) o segmentazioni (livello zonale). La ricerca si fonda su due obiettivi centrali per gli interessi del Ministero: da un lato, l'individuazione dell'ambito provinciale quale fulcro dell'indagine consente di sviluppare una riflessione su un livello di governo che in questo settore di intervento pubblico talvolta svolge un lavoro di minore evidenza, dall'altro, perché, con particolare riguardo alle politiche per l'adolescenza, si compie un passo importante

dei 10 Paesi di recente entrati a far parte dell'Unione europea. Il sistema è stato concepito come uno strumento di lavoro, ad accesso riservato, messo a disposizione degli uffici territoriali del Ministero, nonché dei competenti uffici delle Regioni autonome del Friuli Venezia Giulia e della Sicilia, oltre che delle Province autonome di Trento e Bolzano. Tale procedura è una applicazione software disponibile sulla rete Internet ed Intranet del Ministero che con circolare n. 5/2005 ha fornito agli utenti le necessarie istruzioni operative.

A seguito dell'entrata in vigore del D.P.R. n. 334/2004 con il quale è stata data attuazione alla legge n. 189/2002, si è provveduto alla revisione ed armonizzazione dei contenuti del previgente D.P.R. n. 394/1999 e alla definizione delle modalità di funzionamento dello sportello unico per l'immigrazione, nonché all'acquisizione del prescritto concerto con le altre amministrazioni statali coinvolte, relativamente a:

- a) modulistica da utilizzare per i procedimenti di competenza dello sportello unico per l'immigrazione;
- b) modalità di approvazione e di svolgimento dei programmi di formazione all'estero rivolti a cittadini extracomunitari;
- c) modalità di svolgimento dei tirocini formativi dei cittadini extracomunitari.

Per quanto attiene allo sportello unico per l'immigrazione, in data 24.2.2005, con lettera circolare congiunta con il Ministero dell'interno, sono state fornite le prime indicazioni sull'operatività dello stesso, successivamente approfondite con la circolare n. 9/2005. Con direttive del 13.5.2005 degli stessi dicasteri sono stati individuati i responsabili degli sportelli unici e con successiva circolare congiunta n. 1 di pari data sono stati esplicitati i compiti dello sportello unico e i suoi rapporti, sia con l'utenza, che con le pubbliche amministrazioni coinvolte.

Ai sensi dell'art. 23 del d.lgs. n. 286/98 (così come modificato dall'art. 19 della l.189/2002), sono stati realizzati progetti pilota volti a sperimentare nuove modalità di gestione dei flussi migratori per motivi di lavoro attuati nei paesi di origine dei lavoratori immigrati, in collaborazione con le autorità locali ed incentrati sulla formazione professionale e linguistica dei lavoratori medesimi. In particolare, detti progetti sono stati attuati nello Sri Lanka e in Moldavia: il primo finalizzato alla selezione, orientamento ed inserimento lavorativo di 100 unità da impiegare nel settore dell'assistenza e della cura alla persona nella Regione Toscana. Il secondo progetto ha interessato 200 lavoratori (piastrellisti, metalmeccanici, addetti allo stoccaggio ed alla movimentazione delle merci) impiegati successivamente presso imprese della Lombardia, del Veneto e dell'Emilia Romagna.

Nella consapevolezza che gli accordi bilaterali in materia di lavoro costituiscono un efficace strumento di contrasto all'immigrazione clandestina, assicurando al contempo una più ordinata gestione dei flussi migratori, sono stati sottoscritti accordi bilaterali con la Romania, con il Marocco e con l'Egitto.

Le misure di integrazione sociale, di cui agli artt. 42 e ss. del decreto legislativo n. 286/1998, e successive modificazioni ed integrazioni, sono finanziate attraverso la quota parte del Fondo nazionale per le politiche sociali. In applicazione della ripartizione delle risorse finanziarie affluenti al predetto Fondo, sono stati assegnati, con disponibilità a partire dal 31.10.2005, sul capitolo 3783 complessivi € 5.000.000,00, in termini di competenza e cassa. Nonostante la tardiva assegnazione delle risorse in questione, rispetto alla tempistica riscontratasi nel precedente triennio, è stato impegnato al 31.12.2005 il 95,75% del totale assegnato. Significativo è stato altresì il decremento della massa dei residui diminuiti rispetto alla consistenza iniziale del 45,25%.

Sulla base delle risorse finanziarie disponibili, ed in coerenza con le priorità riportate nel D.P.R. 13.5.2005 di approvazione del documento programmatico relativo alla politica dell'immigrazione e degli stranieri nel territorio dello Stato per il triennio 2004 -2006, sono stati

con quanto stabilito nell'Accordo sulle linee guida, sancito dalla Conferenza Unificata il 26.10.2000.

Sempre per quanto attiene alle attività istituzionali, sono stati svolti i compiti in materia di attuazione della normativa sulla flessibilità concertata del mercato del lavoro e, in particolare, sono state esercitate le competenze in materia di indirizzo, promozione e coordinamento nel collocamento e nelle politiche attive del lavoro.

In riferimento agli obiettivi indicati nelle direttive ministeriali, la Direzione ha contribuito, tra l'altro, d'intesa con le parti sociali, alla definizione degli *standard* minimi di qualità dei servizi all'impiego in funzione delle attività decentrate. Una rilevante attenzione è stata riservata alle iniziative di contrasto del lavoro nero non solo a livello centrale, ma anche a livello regionale e provinciale.

E' stato svolto il monitoraggio dei fenomeni occupazionali nel Paese in relazione al Piano nazionale per l'occupazione. In particolare modo, è stata seguita l'attività del Comitato UE per l'occupazione, attraverso il coordinamento con l'attività di redazione del NAP e con l'osservanza degli vari impegni che scaturiscono dalle relazioni internazionali.

Considerate le esigenze emergenti dal "Patto sociale per lo sviluppo e l'occupazione", si è proceduto alla promozione di attività di studio e ricerca sul mercato del lavoro e delle relative politiche, nonché al relativo monitoraggio.

Particolare rilievo ha assunto il coordinamento, la promozione e l'indirizzo del collocamento ordinario, dei disabili, dello spettacolo e delle politiche attive del lavoro (decreto legislativo n. 469/1997).

Per quanto concerne la gestione finanziaria dei fondi, viene evidenziato che il bilancio consuntivo ha quasi perfettamente rispettato quanto era stato previsto nel relativo bilancio di previsione e che non sono stati riscontrati particolari casi di scostamento. L'utilizzo del sistema informatico SI.CO.GE. ha permesso lo snellimento delle procedure contabili favorendo la realizzazione di quanto programmato.

L'art. 9 del decreto legislativo 23 maggio 2000, n. 196 istituisce il Fondo per le attività delle Consigliere e dei Consiglieri di parità, destinato a finanziare le relative spese. Una quota pari al 30% del Fondo è riservata all'Ufficio della Consigliera nazionale di parità ed è destinata a finanziare, oltre alle spese per le attività ed i compensi, anche quelle per il funzionamento ed i programmi per l'operatività della Rete; la restante quota pari al 70%, invece, è trasferita dal Ministero alle Regioni, sulla base di un decreto di riparto emanato di concerto con il Ministro per le pari opportunità.

Il decreto del Ministro dell'economia e delle finanze del 31 dicembre 2004, recante "Ripartizione in capitoli delle unità revisionali di base relative al bilancio di previsione dello Stato per l'anno finanziario 2005", ha previsto, in termini di competenza, uno stanziamento pari ad € 10.329.138,00 sul capitolo 3971 "Fondo per le attività finalizzate a ridefinire e potenziare le funzioni, il regime giuridico e le dotazioni strumentali dei consiglieri di parità".

Relativamente alla quota pari al 70% del Fondo (€ 7.230.396,60) destinata alle Regioni, non si è potuto procedere, a tutt'oggi, alla erogazione dei fondi relativi all'annualità 2005 in quanto il decreto del Ministro dell'economia e delle finanze 29 dicembre 2005 (pubblicato sulla G.U. del 28 febbraio 2006), recante "Ripartizione in capitoli delle unità revisionali di base relative al bilancio di previsione dello Stato per l'anno finanziario 2006", ha previsto uno stanziamento in termini di cassa, non sufficiente al pagamento di tutti i residui 2005 gravanti sul capitolo 3971 (l'autorizzazione di cassa è infatti pari ad € 6.149.569,00).

- tavola rotonda dal titolo "Investimenti in capitale umano – dal consolidamento dei fattori di successo della programmazione in corso alle prospettive di innovazione e sviluppo per la programmazione post 2006";
- comitato di sorveglianza (Cds) del Qcs ob. 3;
- altre iniziative di diffusione di informazione relative alla nuova programmazione.

Altri programmi ed iniziative comunitarie

Oltre alle competenze relative agli Obiettivi 3 e 1 di Fse e al Programma Equal, sono stati coordinati a livello nazionale altri programmi e dispositivi comunitari per la formazione professionale: Programma Leonardo da Vinci; Centro risorse nazionale per l'orientamento (Crno); Iniziativa Centro europea "InCE"; Programma Visite di studio per esperti della formazione professionale; Label europeo; Portafoglio Europass; European Qualification Framework - Eqf.

Politiche di formazione e orientamento nazionali

In accordo con le Regioni, sono state svolte attività di promozione, coordinamento, sperimentazione delle politiche di formazione professionale e delle azioni rivolte all'integrazione dei sistemi della formazione, della scuola, del lavoro. Sono state, altresì, attuate azioni di sviluppo e coordinamento delle politiche di certificazione delle competenze, della qualità del sistema formativo e di accreditamento, di supporto alla formazione lungo l'intero arco della vita (*Lifelong learning*) e di formazione rivolta agli italiani all'estero.

Vigilanza e contenzioso

La Direzione generale è competente in materia di vigilanza, controllo e tutela degli enti nazionali di formazione professionale (legge n. 40/1987); del finanziamento e vigilanza dell'Istituto per lo sviluppo della formazione professionale dei lavoratori (ISFOL), della vigilanza sulla gestione dei Fondi interprofessionali per la formazione continua; della vigilanza, per le materie di competenza, sugli Organismi costituiti ai sensi della legge n. 196/1997; delle certificazioni delle rendicontazioni delle forme di intervento finanziate dal FSE, della contabilizzazione e recupero dei flussi finanziari assegnati dal FSE e dei relativi cofinanziamenti nazionali; del controllo di conformità dei finanziamenti connessi alla normativa comunitaria e nazionale ed al rispetto della decisione comunitaria di approvazione delle forme di intervento; del coordinamento delle azioni relative all'applicazione della normativa comunitaria in materia di aiuti di Stato alla formazione.

◆ **Direzione generale per le politiche previdenziali – C.R.A. 11**

In ambito internazionale e in tema di sicurezza sociale, la Direzione generale ha partecipato alle più importanti riunioni svoltesi in sede europea. Tale partecipazione ha conseguito concreti risultati per quanto riguarda l'agevolazione delle procedure atte all'utilizzo della Carta Sanitaria Europea, l'aggiornamento della relazione periodica al Codice europeo di sicurezza sociale e lo aggiornamento delle tabelle comparative riguardanti i settori chiave della protezione sociale degli Stati membri.

Sono stati, altresì, portati avanti i negoziati per un accordo di sicurezza sociale con la Romania ed è stata definita l'Intesa amministrativa per l'accordo di sicurezza sociale con la Corea.

In ambito nazionale, è stato emanato il decreto interministeriale del 17 gennaio 2005, in materia di rideterminazione delle retribuzioni convenzionali per il calcolo dei contributi dovuti alle

Tali atti programmatici individuano una serie di progetti con un alto profilo strategico e tecnologico, per la cui attuazione risultano insufficienti le risorse finanziarie assegnate in bilancio.

Le attività istituzionali si sono concentrate principalmente nella gestione delle risorse finanziarie informatiche, nello sviluppo dei sistemi informativi e nella gestione del sistema informatico del Ministero.

Le iniziative intraprese si sono concentrate principalmente nella realizzazione del Sistema informativo del lavoro (SIL). A tal riguardo, sono stati registrati impegni di spesa per un importo complessivo di 15.131.268,03 euro (di cui 11.473.525,24 euro sul capitolo di bilancio 7821; 3.112.409,99 euro sul capitolo di bilancio 4690; 545.332,80 euro su fondi UE per acquisti Consip).

Relativamente alla tipologia di investimento, gli importi complessivi sono stati così ripartiti: 5.680.241,79 euro (il 37%) per attività di gestione e manutenzione del sistema informatico del Ministero; 3.364.135,18 euro (il 22%) per l'evoluzione del Sistema informativo; 6.086.891,06 euro (il 41%) per lo sviluppo di nuovi progetti.

Le spese di gestione e manutenzione del Sistema informativo hanno riguardato per il 35% le reti, per il 41% la gestione del SIL e per il 24% le manutenzioni.

Le spese di evoluzione del Sistema informativo sono state per il 31% accreditamenti alle Direzioni regionali e provinciali del lavoro, per il 44% l'acquisizione di 109 nuovi server da distribuire nelle sedi periferiche, per il 16% l'acquisizione di circa 2.000 nuove licenze Microsoft Office in adesione a convenzione Consip e, infine, per il 9% altre spese minori di evoluzione.

Le spese di sviluppo del Sistema informativo sono state così ripartite: il 68% per il SIL e il 32% per altri nuovi progetti.

Per il raggiungimento degli obiettivi della direttiva ministeriale, sono stati utilizzati 1.317.435,29 euro pari a circa il 9% delle spese complessive; mentre per quelli di particolare rilevanza sono stati utilizzati 6.992.183,27 euro pari a circa il 46% delle spese complessive.

Si ritiene, infine, significativo evidenziare che rispetto alla spesa complessiva del 2004 pari a circa 31,7 milioni di euro, nel 2005 si è registrato un notevole contenimento di spesa, pari al 52% circa, riconducibile in gran parte ai tagli della spesa pubblica apportati dalle relative leggi finanziarie.

Relativamente agli obiettivi assegnati dalla direttiva ministeriale annuale si rappresenta quanto segue:

Controllo di gestione

E' stata predisposta e completata la documentazione per le procedure di aggiudicazione della gara della piattaforma informatica. La procedura per la gara è stata interrotta a seguito del parere sospensivo del CNIPA, il quale ha richiesto all'Amministrazione di valutare, nell'ottica del riuso previsto dall'art. 2 del D.P.C.M. 31 maggio 2005 (attuativo dell'art. 1, commi 192, 193, 194 della legge 30 dicembre 2004, n. 311), eventuali soluzioni praticate da altre amministrazioni.

Sulla base di tali indicazioni, in attesa che venga introdotto un sistema unitario per tutta la pubblica amministrazione con conseguente valutazione per la relativa adesione, sono in corso di realizzazione alcuni moduli atti ad integrare la contabilità finanziaria con il piano dei conti, la gestione dei costi diretti e del personale. Tali moduli costituiranno un sistema "ponte" di controllo di gestione del Ministero. Verrà utilizzata la piattaforma applicativa già operativa (integrata con il SICOGE) presso i centri di costo. Le spese impegnate per tale sistema "ponte" ammontano a 272.144,52 euro.

Anche il sistema di autenticazione e profilazione della Borsa Lavoro è stato realizzato e messo in esercizio nei termini previsti, attivando una proficua collaborazione con l'INAIL, che certifica l'esistenza delle aziende.

Messa in esercizio del sistema di contabilità finanziaria SICOGE

Tale obiettivo è stato completato e attivato presso tutti i centri di costo dell'amministrazione centrale ed è stata completata, altresì, la formazione di tutti gli addetti alla contabilità.

Dematerializzazione C.I.G.S.

Conclusasi l'attività di analisi, il documento è stato trasmesso al CNIPA per la richiesta di finanziamento nell'ambito dei progetti @P@. La relativa delibera è stata rilasciata i primi di novembre 2005. Si sta procedendo per l'attivazione della fornitura. Il parere è stato emesso con ritardo rispetto alla pianificazione proposta.

Aumentare la capacità trasmissiva della rete del Ministero

L'analisi delle ipotesi contrattuali per il miglioramento della banda della rete interna del Ministero ha portato, in considerazione dell'imminente gara CNIPA per il Sistema Pubblico di Connettività, ad estendere fino alla fine del 2006 il previgente contratto con la società Pathnet, adeguando, al contempo, la connettività delle sedi del Ministero a profili più adeguati alle esigenze di servizio.

Nonostante le notevoli difficoltà incontrate a causa dei noti tagli sulla spesa, la Direzione ha potuto procedere alla realizzazione delle attività previste grazie al finanziamento di alcuni progetti da parte del CNIPA e dei Fondi europei, che hanno permesso lo sviluppo di alcune attività strategiche. La situazione, tuttavia, si va facendo sempre più difficile in quanto questi progetti vanno poi supportati con interventi strutturali sulle apparecchiature (server e postazioni di lavoro) e sui servizi di manutenzione necessari allo svolgimento in esercizio delle attività.

In assenza di dotazioni finanziarie sufficienti, la Direzione generale avrà maggiori difficoltà nella realizzazione delle attività, con particolare riguardo a quelle di supporto e all'erogazione di alcuni servizi divenuti ormai essenziali (come, ad esempio, la posta elettronica).

◆ Direzione generale delle risorse umane e affari generali – C.R.A. 13

Le misure di contenimento adottate negli ultimi esercizi finanziari, determinando una progressiva e costante riduzione delle risorse finanziarie disponibili per i consumi intermedi, finiscono inevitabilmente per tradursi nella limitazione di talune priorità istituzionali, quali la formazione del personale, l'espletamento dell'attività ispettiva, l'adeguamento alle disposizioni di cui al d.lgs. n.626/1994 e successive modificazioni ed integrazioni, con evidenti conseguenze gestionali per la Direzione generale chiamata istituzionalmente ad organizzare, gestire e formare le risorse destinate al funzionamento del Ministero.

A seguito del completamento del processo di riorganizzazione del Ministero, la Direzione è stata impegnata nella predisposizione dei provvedimenti finalizzati a conferire effettiva operatività al nuovo sistema. Tale processo si è concretizzato nell'emanazione del D.D. 6.5.2005, attraverso il quale sono state individuate e definite le competenze delle undici Divisioni, nonché ribadita l'azione di indirizzo e di coordinamento nei confronti degli uffici territoriali, razionalizzando, in tal modo, l'allocazione delle competenze e l'eliminazione di duplicazioni e sovrapposizioni.

Sono stati, inoltre, curati gli adempimenti funzionali all'attuazione del processo di decentramento a favore delle Regioni Sardegna e Valle d'Aosta in materia di lavoro e servizi all'impiego, di cui ai decreti legislativi nn. 180/2001 e 183/2001; a seguito della emanazione dei D.D.P.C.M. 20 luglio 2004 di individuazione in via generale dei beni e delle risorse finanziarie,

◆ **Direzione generale della tutela delle condizioni di lavoro – C.R.A. 14**

Relativamente agli obiettivi assegnati dalla direttiva ministeriale, la Direzione generale ha provveduto a predisporre lo schema di decreto legislativo per il Testo Unico previsto dall'art. 3 della legge 29 giugno 2003, n. 229, volto al riordino ed alla semplificazione delle norme in materia di salute e sicurezza sul lavoro. Il testo elaborato è stato successivamente ritirato dall'esecutivo; di conseguenza, è stato necessario provvedere alla ricostituzione della Commissione consultiva permanente per la prevenzione degli infortuni e l'igiene del lavoro ex art. 26 d.lgs. n. 626/1994. In tale materia, inoltre, è stata curata la predisposizione di schemi di attuazione di direttive europee, di circolari e linee guida ed il rilascio di pareri ed autorizzazioni.

Inoltre, è stato effettuato un esame dei contratti collettivi di livello nazionale rinnovati successivamente all'entrata in vigore della riforma del mercato del lavoro, al fine di verificare l'impatto della riforma sulla contrattazione collettiva.

La Direzione è stata, altresì, coinvolta nell'attività di interpello secondo le modalità approntate dalla circolare n. 49/2004.

E' stato istituito l'Albo delle commissioni universitarie abilitate alla certificazione dei contratti di lavoro e sono state predisposte e diffuse le istruzioni operative per il procedimento di iscrizione all'albo, accessibile *on line* sul sito web del Ministero. La gestione delle iscrizioni e dell'invio degli elaborati è informatizzata e gestita anche per via telematica.

Per quanto concerne le attività di carattere istituzionale, è stata svolta un'intensa attività di studio delle tematiche internazionali di competenza, in vista della negoziazione e trasposizione dei vari strumenti giuridici internazionali.

Sono proseguite, inoltre, le attività per le analisi economiche, di statistica e di monitoraggio dei dati riferibili al grado di rappresentatività delle organizzazioni sindacali.

Quanto alla disciplina del rapporto di lavoro, va ricordata l'attività di risposta ai quesiti, di rilascio di pareri, di contenzioso; inoltre, la struttura ha fornito il proprio apporto nell'elaborazione di circolari e nella redazione della guida *on line* sulla riforma del mercato del lavoro; è stata impegnata notevolmente anche in materia di disciplina dell'orario di lavoro.

La struttura è stata altresì impegnata in attività di mediazione nelle controversie aziendali per crisi, ristrutturazioni aziendali e procedure di mobilità, nonché in procedure di raffreddamento e di conciliazione in materia di sciopero nei servizi pubblici essenziali.

Sul piano finanziario, non vengono formulate osservazioni sui capitoli in gestione unificata, per i quali – salva l'eccezione del capitolo dedicato alle missioni del personale – non è stato possibile seguire l'andamento della spesa e realizzare una efficace programmazione.

Tutto ciò premesso, si ritiene utile segnalare quanto segue:

- **cap. 4963 – Spese per missioni all'interno, all'estero e per trasferimenti:** lo stanziamento iniziale insufficiente è stato integrato di € 20.000;
- **cap. 5015 – Spese per il funzionamento – compresi i gettoni di presenza, i compensi ai componenti e le indennità di missione ed il rimborso spese di trasporto ai membri estranei al ministero – di consigli, comitati e commissioni:** capitolo iscritto "per memoria"; dovendo far fronte a pagamenti è stata disposta una variazione compensativa per l'importo di € 1000,00 dal cap. 5026;
- **cap. 5022 – Compensi per traduzioni ed interpreti:** non essendo sufficienti i fondi stanziati sul capitolo per provvedere alla indispensabile traduzione di elaborati da presentare al Consiglio d'Europa, è stata disposta una variazione compensativa di € 30.000,00 in termini di competenza e di € 15.000,00 in termini di cassa dal cap. 5024;

disponibilità finanziaria. La struttura ha, altresì, svolto le attività di segreteria connesse al funzionamento dell'Osservatorio: assistenza, promozione e divulgazione, oltretutto di gestione delle procedure amministrativo-contabile relative alle iniziative ed ai progetti finanziati.

Sono state espletate, inoltre, le procedure relative alla erogazione dei contributi ministeriali per tutti i progetti finanziati nelle precedenti annualità.

Si è provveduto, altresì, per l'anno 2005, alle procedure di valutazione delle richieste di contributo per l'acquisto di autoambulanze e di beni strumentali destinate allo svolgimento di attività di utilità sociale e, limitatamente alle organizzazioni non lucrative di utilità sociale (ONLUS), per l'acquisto di beni da donare a strutture sanitarie pubbliche, ai sensi della legge n. 342/2000 e successivo decreto ministeriale n. 388/2001. Sono state autorizzate e liquidate le spese relative all'annualità 2004 con l'emissione dei mandati di pagamento a favore delle associazioni di volontariato per un importo di 2.000.000,00 euro e all'Agenzia delle entrate per un importo di 5.750.000,00 euro.

L'attività di supporto tecnico all'Osservatorio ha comportato, inoltre, la gestione delle procedure amministrativo - contabili dei progetti/iniziative ammessi a finanziamento a seguito della direttiva ministeriale con un impegno di spesa di 11.000.000,00 euro. Sono state espletate, inoltre, le procedure relative alla erogazione dei contributi ministeriali per tutti i progetti finanziati nelle precedenti annualità. Su specifica richiesta della Direzione, sono state effettuate verifiche ed accertamenti da parte delle Direzioni provinciali del lavoro competenti e predisposti i relativi ordini di pagamento.

E' proseguita l'attività riguardante la tenuta del Registro nazionale delle associazioni di promozione sociale.

Per quanto concerne l'attuazione delle leggi n. 476/1987 e n. 438/1998, si è provveduto ad erogare il contributo previsto dalle già citate normative in favore delle associazioni di promozione sociale risultate ammissibili a finanziamento per un importo complessivo pari a euro 5.526.957,82 per le annualità 2003- 2004 e ad euro 2.580.000,00 per il 2005.

Come previsto dall'art. 12, lett. h) della legge n. 383/2000, si è svolta a Stresa il 21 e 22 ottobre 2005 la Prima Conferenza nazionale sull'associazionismo di promozione sociale, che è stata l'occasione per la diffusione delle buone prassi e per il confronto sui temi che vedono impegnato il mondo dell'associazionismo.

Si fa presente, inoltre, che nel corso dell'anno, conformemente alle previsioni legislative, si è riunita con cadenza bimestrale, la "Consulta nazionale sull'alcol e sui problemi alcolcorrelati", istituita ai sensi della legge n. 125/2001.

Poiché le attività descritte sono finanziate principalmente con risorse derivanti dalla ripartizione del Fondo nazionale delle politiche sociali, il raggiungimento degli obiettivi è stato condizionato dai tempi di assegnazione delle risorse stesse avvenuta a novembre 2005. Di conseguenza, nonostante la Direzione abbia provveduto all'impegno delle somme assegnate entro il 31.12.2005, l'erogazione delle medesime avverrà necessariamente nel corso dell'anno successivo.

Infine, si segnala l'attività volta alla realizzazione di azioni di sistema e di interventi di assistenza tecnica finanziati nelle Regioni dell'Ob.1 e 3, con risorse comunitarie (FSE e FESR) nell'ambito della programmazione finanziaria 2000/2006.

Roma, 10 maggio 2006



Ministero del Lavoro e delle Politiche Sociali

RENDICONTO GENERALE ESERCIZIO FINANZIARIO 2005

RELAZIONE SUL MONITORAGGIO DELLE PRINCIPALI LEGGI DI SPESA

In applicazione dell'articolo 13 del decreto legislativo 279 del 1997 e della circolare 11 dell'8 marzo 2006 relativa al Rendiconto generale dell'esercizio finanziario 2005, ed in particolare del punto 3 recante "Monitoraggio delle leggi di spesa", questa amministrazione ha avviato una attività di valutazione e controllo delle principali normative di spesa al fine di monitorare i livelli economico – finanziari della attività di gestione ed il conseguimento dello "scopo" delle leggi soggette a monitoraggio.

Pertanto, di seguito verranno illustrate le principali fasi di valutazione delle tematiche normative trattate dalle singole Direzioni Generali, evidenziando che per quelle che non gestiscono capitoli di spesa soggetti a monitoraggio non saranno date indicazioni. Si rinvia inoltre alle schede – capitolo delle ultime pagine.

D.G. AMMORTIZZATORI SOCIALI E INCENTIVI ALL'OCCUPAZIONE

Il capitolo 7202 (già 7141) fa riferimento al Fondo per l'Occupazione istituito con la legge 236 del 1993, che, incrementato annualmente dalla legge finanziaria, nonché da leggi pluriennali, finanzia interventi di diverso genere che spaziano da azioni a favore dei lavoratori socialmente utili, alla cassa integrazione in deroga, a progetti gestiti da Italia Lavoro spa ecc..

Si illustra nella scheda n. 1 la situazione relativa all'anno 2005.

D.G. MERCATO DEL LAVORO

La legge 12 marzo 1999, n. 68, istituisce all'art. 13, co. 4, il Fondo per il diritto al lavoro dei disabili, il cui funzionamento è disciplinato secondo criteri e modalità indicati nel D.M. 13.1.2000, n. 91.

In attuazione a quanto disposto dalla predetta normativa, la Direzione ha tra le proprie competenze quella di provvedere alla ripartizione tra le Regioni e Province Autonome del suddetto Fondo, per il cui funzionamento è autorizzata, a decorrere dall'anno 2000, la spesa annuale di € 30.987.414,00, che grava sul capitolo 3975.

Nel corso dell'esercizio 2005, con Decreto Direttoriale in data 8 luglio 2005, debitamente registrato il 4/8/2005, e pubblicato sulla G.U., si è provveduto alla relativa ripartizione delle somme impegnate con Decreto Direttoriale n. 5352 del 21/9/2005, e tramite il Sistema SICOGE si è provveduto, con valuta 23.11.u.s. ad emettere i relativi ordini di pagamento in favore delle Regioni e Province Autonome per euro 28.648.131,00



Ministero del Lavoro e delle Politiche Sociali

Solo in data 18 gennaio 2006, (per motivi tecnici legati al nuovo sistema di pagamento che non riconosceva alcuni codici fiscali) si è provveduto ad emettere i relativi ordini di pagamento in favore della Regione Calabria e della Regione Marche per euro 2.339.283,00.

L'art. 9 del Decreto Legislativo 23 maggio 2000, n. 196 istituisce il Fondo per le attività delle Consigliere e dei Consiglieri di parità che nello specifico è destinato a finanziare le spese relative alle Consigliere di parità nazionali, regionali e provinciali.

Una quota pari al 30% del Fondo è riservata all'Ufficio della Consigliera nazionale di parità ed è destinata a finanziare, oltre le spese relative alle attività e ai compensi dello stesso, le spese relative al funzionamento ed i programmi di attività della Rete delle Consigliere e dei Consiglieri di parità; la restante quota pari al 70% del Fondo è di competenza delle Regioni e viene trasferita alle stesse dal Ministero del Lavoro sulla base di un decreto di riparto emanato dal Ministro del Lavoro e delle Politiche Sociali di concerto con il Ministro per le Pari Opportunità.

Relativamente all'esercizio finanziario 2005, il Decreto del Ministro dell'Economia e delle Finanze del 31 dicembre 2004 recante "Ripartizione in capitoli delle unità revisionali di base relative al bilancio di previsione dello Stato per l'anno finanziario 2005" ha previsto, in termini di competenza, uno stanziamento per il cap. 3971 "Fondo per le attività finalizzate a ridefinire e potenziare le funzioni, il regime giuridico e le dotazioni strumentali dei consiglieri di parità" pari ad € 10.329.138.

Relativamente alla quota pari al 70% del Fondo (€ 7.230.396,60) destinato alle Regioni, il D.M. di Riparto del 29.12.2005 è stato pubblicato sulla G.U. in data 28 febbraio 2006. A tutt'oggi, l'ufficio si trova nell'impossibilità di procedere alla erogazione alle Regioni dei fondi relativi all'annualità 2005 in quanto il decreto del Ministro dell'Economia e delle Finanze del 29 dicembre 2005, recante "Ripartizione in capitoli delle unità revisionali di base relative al bilancio di previsione dello Stato per l'anno finanziario 2006", ha previsto uno stanziamento in termini di cassa, per l'esercizio finanziario 2006, non sufficiente al pagamento di tutti i residui gravanti sul cap. 3971 (l'autorizzazione di cassa è infatti pari ad € 6.149.569,00).

La quota del 30% del Fondo (€ 3.098.741,40), riservata all'Ufficio della Consigliera nazionale di parità, nel corso del 2005 è stata impegnata quasi totalmente, per un importo di circa € 2.965.000,00, per la realizzazione di attività di ricerca, di fornitura di macchinari e di assistenza tecnica, di supporto e consulenza all'attività dell'Ufficio della Consigliera Nazionale e della Rete delle consigliere di parità, di monitoraggio del fondo nazionale delle consigliere di parità nonché per le missioni e le indennità per aspettativa non retribuita delle consigliere nazionali effettiva e supplente e per le missioni delle consigliere regionali e provinciali per la partecipazione alle riunioni della Rete.

D.G. POLITICHE PER L'ORIENTAMENTO E LA FORMAZIONE

L'assegnazione delle risorse del capitolo 4161, (già 1395 nell'esercizio finanziario 2004) secondo la previsione contenuta nell'art. 80, comma 4, della legge 23 dicembre 1998, n. 448, il cui stanziamento è annualmente quantificato con la tabella C della legge finanziaria, è



Ministero del Lavoro e delle Politiche Sociali

destinata al finanziamento dei contributi annuali straordinari agli enti beneficiari del contributo ordinario di cui alla legge 14 febbraio 1987, n. 40, recante norme per la copertura delle spese generali di amministrazione degli enti privati gestori di attività formative, ed è disposta con decreto interministeriale di concerto con il Ministero dell'economia e delle finanze soggetto al controllo preventivo di legittimità della Corte dei conti.

L'erogazione avviene con il meccanismo dell'anticipo e del saldo a seguito delle risultanze delle prescritte verifiche amministrativo-contabili dei rendiconti presentati dagli enti.

I riferimenti normativi sono i seguenti:

- Legge 14 febbraio 1987, n. 40, con decreto attuativo del Ministro del lavoro e della previdenza sociale del 3 marzo 1987, n. 125.
- Legge 23 dicembre 1998, n. 488, art. 80, comma 4.
- Decreto del Ministro del lavoro e della previdenza sociale del 7 maggio 2001, recante i criteri procedurali a disciplina della concessione dei contributi straordinari ai sensi della legge n. 40 del 1987.

Negli esercizi finanziari 2001, 2002 e 2003 tali risorse erano gestite fuori dal bilancio dello Stato sul Fondo di rotazione per la formazione professionale e per l'accesso al F.S.E. mentre nel corso dell'esercizio finanziario 2004, a seguito dell'articolo 93, comma 8, della legge 23 dicembre 2002, n. 289, in tema di riconduzione in bilancio delle gestioni non aventi le caratteristiche proprie dei fondi di rotazione e delle istruzioni impartite con la circolare n. 29 del 30 giugno 2004 del Ministero dell'economia e delle finanze, Dipartimento della Ragioneria Generale dello Stato, si è proceduto alla riconduzione in bilancio della gestione delle predette risorse.

In data 16 dicembre 2005 è stato trasmesso all'Ufficio Centrale di Bilancio e quindi al preventivo controllo di legittimità della Corte dei Conti, il decreto interministeriale di impegno della somma di competenza 2005, restituito registrato in data 2 marzo 2006.

I dati relativi al capitolo monitorato sono forniti nella scheda n. 2.

D.G. POLITICHE PREVIDENZIALI

In relazione ai capitoli 4361, 4345, 4341, si evidenzia, per quanto riguarda i trasferimenti agli enti previdenziali, che questi sono caratterizzati da spese predeterminate da leggi specifiche relative a rimborsi o contributi a favore di Istituti gestori delle varie forme di previdenza e assistenza e inserite nel macroaggregato "INTERVENTI" del bilancio dello Stato.

Si distinguono due tipologie di spesa: capitoli di spesa sui quali gravano contributi secchi a carico del bilancio dello Stato, stabiliti per legge ed erogati integralmente nel corso di ciascun esercizio (di solito non si crea alcun residuo passivo, se non intervengono accantonamenti di bilancio), e capitoli di spesa i cui rimborsi sono effettuati a rendicontazione sulla base dei dati di bilancio degli Enti, debitamente approvati e verificati dagli organi competenti.

I capitoli in esame, nel corso del 2003, sono stati oggetto di una ridefinizione nei piani gestionali, al fine di armonizzare i capitoli di spesa del bilancio dello Stato con quelli dell'ente (Inps) percettore dei finanziamenti. Detta ricomposizione ha determinato un accorpamento di



Ministero del Lavoro e delle Politiche Sociali

piani gestionali in capitoli a contributo con conseguente diminuzione della formazione dei residui.

I dati sono evidenziati nelle schede nn. 3 e 4.

D.G. TUTELA DELLE CONDIZIONI DI LAVORO

La Direzione generale gestisce, dall'esercizio finanziario 2005, il capitolo 5025 (ex 1698) destinato al funzionamento della Commissione di garanzia per l'attuazione della legge sullo sciopero nei servizi pubblici essenziali, organismo dotato di autonomia di gestione. Nel 2005 si è provveduto, all'inizio dell'anno, al trasferimento alla Commissione stessa della somma disponibile in cassa, nonché alla richiesta di integrazione di cassa fino a concorrenza dello stanziamento di competenza. Ottenuta un'integrazione parziale, si è provveduto al trasferimento della somma resasi disponibile ed all'impegno della somma residua (si veda in proposito la scheda n. 5).

D.G. VOLONTARIATO ASSOCIAZIONISMO E FORMAZIONI SOCIALI

La Consulta Nazionale sull'alcol e sui problemi alcolcorrelati, istituita ai sensi della legge 125/2001 che ne definisce le funzioni e le prerogative, è insediata ed operante presso la Direzione Generale del Volontariato dal 14 dicembre 2004.

Nel corso del 2005 la Consulta si è riunita periodicamente secondo la cadenza bimestrale indicata dalla precitata legge 125 e nel corso di una apposita seduta straordinaria ha fornito il parere richiesto dal Ministero della Salute sul Piano Nazionale Alcol e Salute formulando una propria proposta articolata. E' stato costituito un apposito gruppo di lavoro per esaminare lo schema di decreto concernente l'individuazione delle attività lavorative che comportano un elevato rischio di infortuni sul lavoro ovvero per la sicurezza, l'incolumità o la salute di terzi, ai fini del divieto di assunzione e di somministrazione di bevande alcoliche e superalcoliche, ai sensi dell'articolo 15 della legge 30 marzo 2001, n. 125 e fornire il relativo parere.

Nel corso del primo anno di attività la Consulta ha prodotto tre documenti, di prossima pubblicazione, riguardanti:

- a) il censimento dei documenti per i quali è richiesto il parere di competenza del Ministero del Lavoro e delle Politiche Sociali;
- b) la definizione dei criteri di monitoraggio sui problemi alcolcorrelati: rilevazione dell'esistente e dei bisogni a livello nazionale e regionale;
- c) le problematiche connesse alla formazione in algologia.

Si veda la scheda n. 6.

MONITORAGGIO LEGGI DI SPESA (Art. 13 del DIg n. 279 del 1997)

Scheda n. 1

AMMINISTRAZIONE: D.G. Ammortizzatori sociali e incentivi all'occupazione

Autorizzazione: L. n. 236/93 art. 1

Denominazione autorizzazione Interventi straordinari per l'occupazione

Attivazione

Capitolo 7202

Capitolo di provenienza: 7141

COMPETENZA					
Anno	Stanziamen- to Definitivo	Impegnato	Pagato	Rim. da pag.	Ec. e/o per
2002					
2003					
2004					
Tot					
2005	1.390.846.559	1.016.110.194,44			

RESIDUI					
Anno		Stanziamen- to Definitivo	Pagato	Rim. da pag.	Ec. e/o per
2002					
2003					
2004					
2005		1.617.548.537,04	1.037.124.642,20		

CASSA					
Anno		Stanziamen- to Definitivo	Pagato		Ec. e/o per
2002					
2003					
2004					
2005		2.161.595.554	818.418.052,63		



Ministero del Lavoro e delle Politiche Sociali

Scheda n. 2

AMMINISTRAZIONE: Direzione Generale per le Politiche per l'Orientamento e la Formazione

Autorizzazione: Legge n. 448/1998, art. 80, comma 4.

Denominazione Autorizzazione: "Formazione Professionale"

Attivazione :

Capitolo 4161 Contributo agli Enti privati gestori di attività formative

Capitolo di provenienza: cap. 1395 - Es. fin. 2004

COMPETENZA					
Anno	Stanziamen- to Definitivo	Impegnato	Pagato	Rim. da pag.	Ec. e/o per
2002	2.465.510,00	2.465.510,00	2.465.510,00		
2003	2.331.000,00	2.331.000,00	2.331.000,00		
2004	2.187.000,00	2.187.000,00	1.771.375,87	415.624,13	
Tot					
2005	2.055.992,28	2.055.992,28	1.297.709,24	758.283,04	

RESIDUI					
Anno		Stanziamen- to Definitivo	Pagato	Rim. da pag.	Ec. e/o per
2002					
2003					
2004					
2005					

CASSA					
Anno		Stanziamen- to Definitivo	Pagato		Ec. e/o per
2002		2.465.510,00	2.465.510,00		
2003		2.331.000,00	2.331.000,00		
2004		2.187.000,00	1.771.375,87		
2005		2.055.992,28	1.297.709,24		



Ministero del Lavoro e delle Politiche Sociali

Scheda n. 3

AMMINISTRAZIONE: Direzione generale per le politiche previdenziali

Autorizzazione: LF 448/2001, art. 43, c. 1, punto A

Denominazione Autorizzazione: Disposizioni per la formazione del bilancio annuale e pluriennale dello Stato

Attivazione

Capitolo 4361 (prov. da 2601-2099-1490-1981) e 4345 (prov. da 2099 - 1490 -1981)

Capitolo di provenienza: 2099 e 2601 (nel 2004)

COMPETENZA					
Anno	Stanziamiento Definitivo	Impegnato	Pagato	Rim. da pag.	Ec. e/o per
2002	397.200.000,00	397.200.000,00	0,00	397.200.000,00	0,00
2003	409.600.000,00	409.600.000,00	0,00	409.600.000,00	0,00
2004-Cap.4345	7.230.397,00	7.230.397,00	0,00	7.230.397,00	0,00
2004-Cap.4361	414.669.603,00	414.669.603,00	0,00	414.669.603,00	0,00
Tot	1.228.700.000,00	1.228.700.000,00	0,00	1.228.700.000,00	0,00
2005-Cap.4345	7.230.397,00	7.230.397,00	0	7.230.397,00	0,00
2005-Cap.4361	414.669.603,00	414.669.603,00	0	414.669.603,00	0,00

RESIDUI					
Anno		Stanziamiento Definitivo	Pagato	Rim. da pag.	Ec. e/o per
2002		10.845.594,88	0,00	10.845.594,88	0,00
2003		408.045.594,88	389.969.603,00	7.230.397,00	10.845.594,88
2004-Cap.4345		14.460.794,00	3.152.017,42	11.308.776,58	0,00
2004-Cap.4361		402.369.603,00	64.669.603,00	337.700.000,00	0,00
2005-Cap.4345		9.463.901,95	5.703.238,30	3.760.663,65	0,00
2005-Cap.4361		752.369.603,00	414.669.603,00	337.700.000,00	0,00

CASSA					
Anno		Stanziamiento Definitivo	Pagato		Ec. e/o per
2002		397.200.000,00	0,00		397.200.000,00
2003		409.600.000,00	389.969.603,00		19.630.397,00
2004-Cap.4345		21.691.191,00	3.152.017,42		18.539.173,58
2004-Cap.4361		64.669.603,00	64.669.603,00		0,00
2005-Cap.4345		7.230.397,00	5.703.238,30		1.527.158,70
2005-Cap.4361		414.669.603,00	414.669.603,00		0,00



Ministero del Lavoro e delle Politiche Sociali

Scheda n. 4

AMMINISTRAZIONE: Direzione generale per le politiche previdenziali

Autorizzazione: LF 289/2002, art. 42, c. 7

Denominazione Autorizzazione: Disposizioni per la formazione del bilancio annuale e pluriennale dello Stato

Attivazione 2003

Capitolo 4341

Capitolo di provenienza: 2072

COMPETENZA					
Anno	Stanziamen- to Definitivo	Impegnato	Pagato	Rim. da pag.	Ec. e/o per
2002	0,00	0,00	0,00	0,00	0,00
2003	1.041.000.000,00	1.041.000.000,00	1.041.000.000,00	0,00	0,00
2004	1.055.000.000,00	1.055.000.000,00	1.055.000.000,00	0,00	0,00
Tot	2.096.000.000,00	2.096.000.000,00	2.096.000.000,00	0,00	0,00
2005	1.067.000.000,00	1.067.000.000,00	1.067.000.000,00	0,00	0,00

RESIDUI					
Anno		Stanziamen- to Definitivo	Pagato	Rim. da pag.	Ec. e/o per
2002		0,00	0,00	0,00	0,00
2003		0,00	0,00	0,00	0,00
2004		0,00	0,00	0,00	0,00
2005		0,00	0,00	0,00	0,00

CASSA					
Anno		Stanziamen- to Definitivo	Pagato		Ec. e/o per
2002		0,00	0,00		0,00
2003		1.041.000.000,00	1.041.000.000,00		0,00
2004		1.055.000.000,00	1.055.000.000,00		0,00
2005		1.067.000.000,00	1.067.000.000,00		0,00



Ministero del Lavoro e delle Politiche Sociali

Scheda n. 5

AMMINISTRAZIONE: DG Tutela delle condizioni di lavoro

Autorizzazione: L.F. n. 350/2003 art. 3 comma 49

Denominazione Autorizzazione: Spese per il funzionamento della Commissione di garanzia per l'attivazione della legge sullo sciopero dei servizi pubblici

Attivazione

Capitolo 5025

Capitolo di provenienza: 1698

COMPETENZA					
Anno	Stanziamen- to Definitivo	Impegnato	Pagato	Rim. da pag.	Ec. e/o per
2002					
2003					
2004					
Tot					
2005	3.416.000,00	3.416.000,00	2.746.010,00	669.990,00	

RESIDUI					
Anno		Stanziamen- to Definitivo	Pagato	Rim. da pag.	Ec. e/o per
2002					
2003					
2004					
2005					

CASSA					
Anno		Stanziamen- to Definitivo	Pagato		Ec. e/o per
2002					
2003					
2004					
2005		2.746.010,00	2.746.010,00		



Ministero del Lavoro e delle Politiche Sociali

Scheda n. 6

AMMINISTRAZIONE: D. G. volontariato, associazionismo e formazioni sociali

Autorizzazione: Legge 30 marzo 2001, n.125

Denominazione Autorizzazione: Legge quadro in materia di alcol e di problemi alcolcorrelati

Attivazione

Capitolo 5241

Capitolo di provenienza: 1763

COMPETENZA					
Anno	Stanziamen- to Definitivo	Impegnato	Pagato	Rim. da pag.	Ec. e/o per
2002					
2003					
2004	64.557	30.073,20			34.483,80
Tot					
2005	64.557	5.643,22	3.643,22	2.000,00	58.913,78

RESIDUI					
Anno		Stanziamen- to Definitivo	Pagato	Rim. da pag.	Ec. e/o per
2002					
2003					
2004					
2005		30.073,20	1.527,69	28.545,51	

CASSA					
Anno		Stanziamen- to Definitivo	Pagato		Ec. e/o per
2002					
2003					
2004					
2005		64.557,00	5.170,91		59.386,09



Ministero del Lavoro e delle Politiche Sociali

Scheda n. 7

AMMINISTRAZIONE: D. G. per la gestione del Fondo nazionale per le politiche sociali e monitoraggio della spesa sociale

Autorizzazione: L.F. 388/2000 – Art. 80, c. 14

Denominazione Autorizzazione: Fondo per il riordino dell'indennità di accompagnamento

Attivazione 2001

Capitolo 3521

Capitolo di provenienza: 1751

COMPETENZA					
Anno	Stanziamen- to Definitivo	Impegnato	Pagato	Rim. da pag.	Ec. e/o per
2002	15.493.707,00				15.493.707,00
2003	15.493.707,00				15.493.707,00
2004	15.493.707,00				15.493.707,00
Tot					
2005	15.493.707,00				15.493.707,00

RESIDUI					
Anno		Stanziamen- to Definitivo	Pagato	Rim. da pag.	Ec. e/o per
2002					
2003					
2004					
2005					

CASSA					
Anno		Stanziamen- to Definitivo	Pagato		Ec. e/o per
2002		15.493.707,00			15.493.707,00
2003		15.493.707,00			15.493.707,00
2004		15.493.707,00			15.493.707,00
2005		15.493.707,00			15.493.707,00

MINISTERO:

LAVORO E POLITICHE SOCIALI

Allegato n. 1

Direzione Generale del Volontariato, Associazionismo e formazioni sociali

**SPESE PER STIPENDI, RETRIBUZIONI ED ALTRI ASSEGNI FISSI
AL PERSONALE IN SERVIZIO**

CAPITOLI:

5141 - 5144 - 5145

	Personale in servizio al 31/12/2004	Personale in servizio al 31/12/2005	Competenza				Somme Pagate		
			Previsioni iniziali	Variazioni	Previsioni definitive	Impegni	Competenza	Residui	Totale
	20	20	1.016,00	16,00	1.032,00	-	194,00	-	194,00

Di cui

Ritenute erariali

Ritenute prev/assist.

197,00	4,00	201,00	-	36,00	-	36,00
338,00	5,00	343,00	-	69,00	-	69,00

(in migliaia di euro)

MINISTERO:

LAVORO E POLITICHE SOCIALI

Allegato n. 2

Direzione Generale del Volontariato, Associazionismo e formazioni sociali

**SPESE PER IL PERSONALE IN SERVIZIO
RETRIBUZIONI ACCESSORIE**

CAPITOLI: 5142 - 5146 - 5144 - 5145

Personale in servizio al 31/12/2004	Personale in servizio al 31/12/2005	Competenza				Somme Pagate		
		Previsioni iniziali	Variazioni	Previsioni definitive	Impegni	Competenza	Residui	Totale
16	16	0,47	31,00	31,47	4,00	26,00	47,00	73,00

Di cui

Ritenute erariali

Ritenute prev/assist.

-	6,00	6,00	0,65	4,00	8,00	12,00
0,47	10,00	10,47	2,00	8,00	15,00	23,00

(in migliaia di euro)

MINISTERO:

LAVORO E POLITICHE SOCIALI

Allegato n. 1

Direzione Generale per la Tutela delle condizioni di lavoro

**SPESE PER STIPENDI, RETRIBUZIONI ED ALTRI ASSEGNI FISSI
AL PERSONALE IN SERVIZIO**

CAPITOLI:

4961 - 4964 - 4965

	Personale in servizio al 31/12/2004	Personale in servizio al 31/12/2005	Competenza				Somme Pagate		
			Previsioni iniziali	Variazioni	Previsioni definitive	Impegni	Competenza	Residui	Totale
	109	98	3.929,00	60,00	3.989,00	-	813,00	-	813,00

Di cui

Ritenute erariali

Ritenute prev/assist.

	761,00	16,00	777,00		147,00		147,00
	1.304,00	15,00	1.319,00		365,00		365,00

(in migliaia di euro)

MINISTERO:

LAVORO E POLITICHE SOCIALI

Direzione Generale per la Tutela delle condizioni di lavoro

Allegato n. 2

**SPESE PER IL PERSONALE IN SERVIZIO
RETRIBUZIONI ACCESSORIE**

CAPITOLI:

4962 - 4966 - 4964 - 4965

	Personale in servizio al 31/12/2004	Personale in servizio al 31/12/2005	Competenza				Somme Pagate		
			Previsioni iniziali	Variazioni	Previsioni definitive	Impegni	Competenza	Residui	Totale
	98	89	1,86	93,00	94,86	12,00	82,00	196,00	278,00

Di cui

Ritenute erariali

Ritenute prev/assist.

-	15,00	15,00	0,65	13,00	31,00	44,00
1,86	34,00	35,86	9,00	26,00	62,00	88,00

(in migliaia di euro)

Allegato n. 1

MINISTERO: LAVORO E POLITICHE SOCIALI
Direzione Generale delle Risorse umane e Affari Generali
Personale Amministrazione Centrale e Periferico

**SPESE PER STIPENDI, RETRIBUZIONI ED ALTRI ASSEGNI FISSI
 AL PERSONALE IN SERVIZIO**

CAPITOLI: 4763 - 4766 - 4767

	Personale in servizio al 31/12/2003	Personale in servizio al 31/12/2004	Competenza				Somme Pagate		
			Previsioni iniziali	Variazioni	Previsioni definitive	Impegni	Competenza	Residui	Totale
	7.269	6.996	210.180,00	1.186,00	211.366,00	-	211.585,00	25,00	211.610,00

Di cui	Ritenute erariali	41.254,00	-	41.254,00		27.063,00	2,00	27.065,00
	Ritenute prev/assist.	67.934,00	305,00	67.629,00		69.013,00	6,00	69.019,00

(in migliaia di euro)

MINISTERO:

LAVORO E POLITICHE SOCIALI

Direzione Generale delle Risorse umane e Affari Generali
Personale Amministrazione Centrale e Periferico

Allegato n. 2

**SPESE PER IL PERSONALE IN SERVIZIO
RETRIBUZIONI ACCESSORIE**

CAPITOLI:

4764 - 4768 - 4766 - 4767 - 4932

	Personale in servizio al 31/12/2003	Personale in servizio al 31/12/2004	Competenza				Somme Pagate		
			Previsioni iniziali	Variazioni	Previsioni definitive	Impegni	Competenza	Residui	Totale
	7.143	6.886	14.482,00	11.210,00	25.692,00	22.281,00	3.300,00	16.500,00	19.800,00

Di cui	Ritenute erariali	-	555,00	555,00	25,00	530,00	2.595,00	3.125,00
	Ritenute prev/assist.	100,00	1.193,00	1.293,00	160,00	1.025,00	5.097,00	6.122,00

(in migliaia di euro)

Allegato n. 1

MINISTERO: LAVORO E POLITICHE SOCIALI
 Direzione Generale Risorse Umane e Affari Generali
 Personale Arma dei Carabinieri

**SPESE PER STIPENDI, RETRIBUZIONI ED ALTRI ASSEGNI FISSI
 AL PERSONALE IN SERVIZIO**

CAPITOLI: 4761 - 4764 - 4765

	Personale in servizio al 31/12/2004	Personale in servizio al 31/12/2005	Competenza				Somme Pagate		
			Previsioni iniziali	Variazioni	Previsioni definitive	Impegni	Competenza	Residui	Totale
	358	422	11.204,00	-	11.204,00	-	10.943,00	-	10.943,00

Di cui	Ritenute erariali	1.850,00	1.850,00	-	1.850,00	1.850,00	1.850,00
	Ritenute prev/assist.	3.682,00	3.682,00	-	3.682,00	3.682,00	3.682,00

(in migliaia di euro)

MINISTERO:

LAVORO E POLITICHE SOCIALI

Direzione Generale Risorse Umane e Affari Generali
Personale Arma dei Carabinieri

Allegato n. 2

**SPESE PER IL PERSONALE IN SERVIZIO
RETRIBUZIONI ACCESSORIE**

CAPITOLI:

4775 - 4764 - 4765

	Personale in servizio al 31/12/2004	Personale in servizio al 31/12/2005	Competenza				Somme Pagate		
			Previsioni iniziali	Variazioni	Previsioni definitive	Impegni	Competenza	Residui	Totale
	358	422	1.000,00	-	1.000,00	-	957,00	-	957,00
Di cui									
Ritenute erariali			200,00		200,00		179,00	-	179,00
Ritenute prev/assist.			200,00		200,00		178,00	-	178,00

(in migliaia di euro)

Allegato n. 1

MINISTERO: LAVORO E POLITICHE SOCIALI
 Direzione Generale per l'Innovazione Tecnologica

SPESE PER STIPENDI, RETRIBUZIONI ED ALTRI ASSEGNI FISSI
 AL PERSONALE IN SERVIZIO

CAPITOLI: 4591 - 4594 - 4595

	Personale in servizio al 31/12/2004	Personale in servizio al 31/12/2005	Competenza				Somme Pagate		
			Previsioni iniziali	Variazioni	Previsioni definitive	Impegni	Competenza	Residui	Totale
	59	46	2.297,00	25,00	2.322,00	-	329,00	-	329,00

Di cui	Ritenute erariali	445,00	6,00	451,00	67,00	-	67,00	67,00
	Ritenute prev/assist.	764,00	8,00	772,00	166,00	-	166,00	166,00

(in migliaia di euro)

MINISTERO:

LAVORO E POLITICHE SOCIALI
Direzione Generale per l'Innovazione Tecnologica

Allegato n. 2

SPESE PER IL PERSONALE IN SERVIZIO
RETRIBUZIONI ACCESSORIE

CAPITOLI: 4592 - 4596 - 4594 - 4595

	Personale in servizio al 31/12/2004	Personale in servizio al 31/12/2005	Competenza				Somme Pagate		
			Previsioni iniziali	Variazioni	Previsioni definitive	Impegni	Competenza	Residui	Totale
	53	42	1,07	36,00	37,07	1,00	35,00	100,00	135,00

Di cui Ritenute erariali
Ritenute prev/assist.

-	6,00	6,00	0,18	5,00	16,00	21,00
1,07	11,00	12,07	0,46	11,00	32,00	43,00

(in migliaia di euro)

MINISTERO:

LAVORO E POLITICHE SOCIALI
Direzione Generale per le Politiche Previdenziali

Allegato n. 1

**SPESE PER STIPENDI, RETRIBUZIONI ED ALTRI ASSEGNI FISSI
AL PERSONALE IN SERVIZIO**

CAPITOLI: 4231 - 4234 - 4235

Personale in servizio al 31/12/2004	Personale in servizio al 31/12/2005	Competenza				Somme Pagate		
		Previsioni iniziali	Variazioni	Previsioni definitive	Impegni	Competenza	Residui	Totale
-	125	4.341,00	64,00	4.405,00	-	631,00	-	631,00

Di cui

Ritenute erariali

Ritenute prev/assist.

841,00	16,00	857,00		114,00	-	114,00
1.441,00	19,00	1.460,00		221,00	-	221,00

(in migliaia di euro)

MINISTERO:

LAVORO E POLITICHE SOCIALI
Direzione Generale per le Politiche Previdenziali

Allegato n. 2

SPESE PER IL PERSONALE IN SERVIZIO
RETRIBUZIONI ACCESSORIE

CAPITOLI: 4232 - 4236 - 4234 - 4235

	Personale in servizio al 31/12/2004	Personale in servizio al 31/12/2005	Competenza			Somme Pagate			
			Previsioni iniziali	Variazioni	Previsioni definitive	Impegni	Competenza	Residui	Totale
	-	114	2,05	239,00	241,05	8,00	234,00	173,00	407,00

Di cui	Ritenute erariali	-	37,00	37,00	2,00	34,00	36,00	70,00
	Ritenute prev/assist.	2,05	77,00	79,05	5,00	74,00	71,00	145,00

(in migliaia di euro)

Allegato n. 1

MINISTERO: LAVORO E POLITICHE SOCIALI
 Direzione Generale delle Politiche per l'Orientamento e la Formazione

**SPESE PER STIPENDI, RETRIBUZIONI ED ALTRI ASSEGNI FISSI
 AL PERSONALE IN SERVIZIO**

CAPITOLI: 4061 - 4064 - 4065

	Personale in servizio al 31/12/2004	Personale in servizio al 31/12/2005	Competenza				Somme Pagate		
			Previsioni iniziali	Variazioni	Previsioni definitive	Impegni	Competenza	Residui	Totale
	93	84	3.313,00	57,00	3.370,00	-	551,00	-	551,00

Di cui	Ritenute erariali	641,00	14,00	655,00		85,00	-	85,00
	Ritenute prev/assist.	1.101,00	18,00	1.119,00		226,00	-	226,00

(in migliaia di euro)

MINISTERO:

LAVORO E POLITICHE SOCIALI

Allegato n. 2

Direzione Generale delle Politiche per l'Orientamento e la Formazione

**SPESE PER IL PERSONALE IN SERVIZIO
RETRIBUZIONI ACCESSORIE**

CAPITOLI:

4062 - 4066 - 4064 - 4065

	Personale in servizio al 31/12/2004	Personale in servizio al 31/12/2005	Competenza				Somme Pagate		
			Previsioni iniziali	Variazioni	Previsioni definitive	Impegni	Competenza	Residui	Totale
	85	78	1,59	79,00	80,59	10,00	68,00	159,00	227,00

Di cui

Ritenute erariali

Ritenute prev/assist.

-	19,00	19,00	1,42	11,00	25,00	36,00
1,54	25,00	26,54	4,00	21,00	50,00	71,00

(in migliaia di euro)

MINISTERO:

LAVORO E POLITICHE SOCIALI

Direzione Generale del Mercato del Lavoro

Allegato n. 1

SPESA PER STIPENDI, RETRIBUZIONI ED ALTRI ASSEGNI FISSI
AL PERSONALE IN SERVIZIO

CAPITOLI:

3871 - 3874 - 3875

Personale in servizio al 31/12/2004	Personale in servizio al 31/12/2005	Competenza				Somme Pagate		
		Previsioni iniziali	Variazioni	Previsioni definitive	Impegni	Competenza	Residui	Totale
101	97	3.530,00	41,00	3.571,00	-	748,00	-	748,00

Di cui

Ritenute erariali

Ritenute prev/assist.

684,00	10,00	694,00		139,00	-	139,00
1.170,00	13,00	1.183,00		359,00	-	359,00

(in migliaia di euro)

MINISTERO:

LAVORO E POLITICHE SOCIALI
Direzione Generale del Mercato del Lavoro

Allegato n. 2

SPESE PER IL PERSONALE IN SERVIZIO
RETRIBUZIONI ACCESSORIE

CAPITOLI: 3872 - 3876 - 3874 - 3875

	Personale in servizio al 31/12/2004	Personale in servizio al 31/12/2005	Competenza				Somme Pagate		
			Previsioni iniziali	Variazioni	Previsioni definitive	Impegni	Competenza	Residui	Totale
	94	91	1,64	124,00	125,64	22,00	88,00	178,00	266,00

Di cui

Ritenute erariali

Ritenute prev/assist.

-	21,00	21,00	0,47	14,00	28,00	42,00
1,64	39,00	40,64	7,00	28,00	56,00	84,00

(in migliaia di euro)

MINISTERO:

LAVORO E POLITICHE SOCIALI
Direzione Generale dell'Immigrazione

Allegato n. 1

SPESE PER STIPENDI, RETRIBUZIONI ED ALTRI ASSEGNI FISSI
AL PERSONALE IN SERVIZIO

CAPITOLI:

3681 - 3684 - 3685

	Personale in servizio al 31/12/2004	Personale in servizio al 31/12/2005	Competenza				Somme Pagate		
			Previsioni iniziali	Variazioni	Previsioni definitive	Impegni	Competenza	Residui	Totale
	-	30	774,00	12,00	786,00	-	180,00	-	180,00

Di cui

Ritenute erariali

Ritenute prev/assist.

30,00	4,00	34,00		30,00	-	30,00
260,00	3,00	263,00		64,00	-	64,00

(in migliaia di euro)

MINISTERO:

LAVORO E POLITICHE SOCIALI
Direzione Generale dell'Immigrazione

Allegato n. 2

SPESE PER IL PERSONALE IN SERVIZIO
RETRIBUZIONI ACCESSORIE

CAPITOLI: 3682 - 3686 - 3684 - 3685

Personale in servizio al 31/12/2004	Personale in servizio al 31/12/2005	Competenza				Somme Pagate		
		Previsioni iniziali	Variazioni	Previsioni definitive	Impegni	Competenza	Residui	Totale
-	26	0,36	48,00	48,36	5,00	43,00	38,00	81,00

Di cui

Ritenute erariali
Ritenute prev/assist.

-	7,00	7,00	0,47	7,00	8,00	15,00
0,36	16,00	16,36	3,00	14,00	12,00	26,00

(in migliaia di euro)

Allegato n. 1

MINISTERO: LAVORO E POLITICHE SOCIALI
 Direzione Generale per la Gestione del Fondo Nazionale per le politiche sociali
 e il monitoraggio della spesa sociale

**SPESE PER STIPENDI, RETRIBUZIONI ED ALTRI ASSEGNI FISSI
 AL PERSONALE IN SERVIZIO**

CAPITOLI: 3421 - 3424 - 3425

	Personale in servizio al 31/12/2004	Personale in servizio al 31/12/2005	Competenza			Somme Pagate			
			Previsioni iniziali	Variazioni	Previsioni definitive	Impegni	Competenza	Residui	Totale
	-	44	1.620,00	16,00	1.636,00	-	848,00	-	848,00

Di cui	Ritenute erariali	314,00	4,00	318,00		231,00	-	231,00
	Ritenute prev/assist.	539,00	5,00	544,00		477,00	-	477,00

(in migliaia di euro)

MINISTERO:

LAVORO E POLITICHE SOCIALI

Allegato n. 2

Direzione Generale per la Gestione del Fondo Nazionale per le politiche sociali
e il monitoraggio della spesa sociale

**SPESE PER IL PERSONALE IN SERVIZIO
RETRIBUZIONI ACCESSORIE**

CAPITOLI:

3422 - 3426 - 3424 - 3425

	Personale in servizio al 31/12/2004	Personale in servizio al 31/12/2005	Competenza				Somme Pagate		
			Previsioni iniziali	Variazioni	Previsioni definitive	Impegni	Competenza	Residui	Totale
	-	41	202,00	174,00	376,00	14,00	118,00	79,00	197,00

Di cui

Ritenute erariali

Ritenute prev/assist.

54,00	31,00	85,00	3,00	19,00	12,00	31,00
19,00	55,00	74,00	1,00	37,00	25,00	62,00

(in migliaia di euro)

Allegato n. 1

MINISTERO: LAVORO E POLITICHE SOCIALI

Direzione Generale della Famiglia, diritti sociali e responsabilità sociale delle imprese

**SPESE PER STIPENDI, RETRIBUZIONI ED ALTRI ASSEGNI FISSI
AL PERSONALE IN SERVIZIO**

CAPITOLI: 3221 - 3224 - 3225

	Personale in servizio al 31/12/2004	Personale in servizio al 31/12/2005	Competenza			Somme Pagate			
			Previsioni iniziali	Variazioni	Previsioni definitive	Impegni	Competenza	Residui	Totale
	-	30	822,00	25,00	847,00	-	237,00	-	237,00

Di cui Ritenute erariali
Ritenute prev/assist.

159,00	6,00	165,00	-	40,00	-	40,00
270,00	8,00	278,00	-	83,00	-	83,00

(in migliaia di euro)

MINISTERO:

LAVORO E POLITICHE SOCIALI

Allegato n. 2

Direzione Generale della Famiglia, diritti sociali e responsabilità sociale delle imprese

**SPESE PER IL PERSONALE IN SERVIZIO
RETRIBUZIONI ACCESSORIE**

CAPITOLI:

3222 - 3226 - 3224 - 3225

	Personale in servizio al 31/12/2004	Personale in servizio al 31/12/2005	Competenza				Somme Pagate		
			Previsioni iniziali	Variazioni	Previsioni definitive	Impegni	Competenza	Residui	Totale
	-	26	0,38	88,00	88,38	4,00	76,00	39,00	115,00

Di cui

Ritenute erariali
Ritenute prev/assist.

-	16,00	16,00	0,74	12,00	6,13	18,13
0,38	28,00	28,38	0,32	27,00	12,00	39,00

(in migliaia di euro)

Allegato n. 1

MINISTERO: LAVORO E POLITICHE SOCIALI
 Direzione Generale della Comunicazione

**SPESE PER STIPENDI, RETRIBUZIONI ED ALTRI ASSEGNI FISSI
 AL PERSONALE IN SERVIZIO**

CAPITOLI: 3061 - 3064 - 3065

	Competenza				Somme Pagate				
	Personale in servizio al 31/12/2004	Personale in servizio al 31/12/2005	Previsioni iniziali	Variazioni	Previsioni definitive	Impegni	Competenza	Residui	Totale
	-	25	532,00	25,00	557,00	-	219,00	-	219,00
Di cui									
Ritenute erariali			109,00	6,00	115,00		38,00	-	38,00
Ritenute prev/assist.			180,00	8,00	188,00		80,00	-	80,00

(in migliaia di euro)

MINISTERO:

LAVORO E POLITICHE SOCIALI
Direzione Generale della Comunicazione

Allegato n. 2

SPESE PER IL PERSONALE IN SERVIZIO
RETRIBUZIONI ACCESSORIE

CAPITOLI: 3062 - 3066 - 3064 - 3065

	Competenza					Somme Pagate			
	Personale in servizio al 31/12/2004	Personale in servizio al 31/12/2005	Previsioni iniziali	Variazioni	Previsioni definitive	Impegni	Competenza	Residui	Totale
	-	21	0,25	27,00	27,25	-	26,00	26,00	52,00

Di cui	-	5,00	5,00	-	4,00	4,10	8,10
Ritenute erariali	0,25	9,00	9,25	-	8,00	8,00	16,00
Ritenute prev/assist.							

(in migliaia di euro)

MINISTERO:

LAVORO E POLITICHE SOCIALI
Direzione Generale per l'Attività Ispettiva

Allegato n. 1

**SPESE PER STIPENDI, RETRIBUZIONI ED ALTRI ASSEGNI FISSI
AL PERSONALE IN SERVIZIO**

CAPITOLI: 2901 - 2904 - 2905

	Personale in servizio al 31/12/2004	Personale in servizio al 31/12/2005	Competenza				Somme Pagate		
			Previsioni iniziali	Variazioni	Previsioni definitive	Impegni	Competenza	Residui	Totale
	-	24	774,00	24,00	798,00	-	159,00	-	159,00

Di cui Ritenute erariali
Ritenute prev/assist.

150,00	6,00	156,00	-	32,00	-	32,00
257,00	7,00	264,00	-	56,00	-	56,00

(in migliaia di euro)

MINISTERO:

LAVORO E POLITICHE SOCIALI
Direzione Generale per l'Attività Ispettiva

Allegato n. 2

SPESE PER IL PERSONALE IN SERVIZIO
RETRIBUZIONI ACCESSORIE

CAPITOLI: 2902 - 2906 - 2904 - 2905

	Personale in servizio al 31/12/2004	Personale in servizio al 31/12/2005	Competenza				Somme Pagate		
			Previsioni iniziali	Variazioni	Previsioni definitive	Impegni	Competenza	Residui	Totale
	-	20	0,36	28,00	28,36	-	27,00	-	27,00

Di cui Ritenute erariali
Ritenute prev/assist.

-	5,00	5,00	-	4,00	4,00
0,36	10,00	10,36	-	9,00	9,00

(in migliaia di euro)

MINISTERO:

LAVORO E POLITICHE SOCIALI

Direzione Generale degli Ammortizzatori Sociali

Allegato n. 1

**SPESE PER STIPENDI, RETRIBUZIONI ED ALTRI ASSEGNI FISSI
AL PERSONALE IN SERVIZIO**

CAPITOLI: 1600 - 1613 - 1612

	Personale in servizio al 31/12/2004	Personale in servizio al 31/12/2005	Competenza			Somme Pagate			
			Previsioni iniziali	Variazioni	Previsioni definitive	Impegni	Competenza	Residui	Totale
	54	57	1.860,00	20,00	1.880,00	-	450,00	-	450,00

Di cui Ritenute erariali
Ritenute prev/assist.

	361,00	6,00	367,00	86,00	-	86,00
	620,00	10,00	630,00	220,00	-	220,00

(in migliaia di euro)

MINISTERO:

LAVORO E POLITICHE SOCIALI

Allegato n. 2

Direzione Generale degli Ammortizzatori Sociali

**SPESE PER IL PERSONALE IN SERVIZIO
RETRIBUZIONI ACCESSORIE**

CAPITOLI: 1615 - 1616 - 1613 - 1612

	Personale in servizio al 31/12/2004	Personale in servizio al 31/12/2005	Competenza				Somme Pagate		
			Previsioni iniziali	Variazioni	Previsioni definitive	Impegni	Competenza	Residui	Totale
	51	53	0,86	44,00	44,86	2,95	41,00	99,00	140,00

Di cui Ritenute erariali
Ritenute prev/assist.

-	8,00	8,00	0,68	7,00	16,00	23,00
0,18	15,00	15,18	0,27	13,00	31,00	44,00

(in migliaia di euro)

MINISTERO:

LAVORO E POLITICHE SOCIALI
Segretariato Generale

Allegato n. 1

SPESE PER STIPENDI, RETRIBUZIONI ED ALTRI ASSEGNI FISSI
AL PERSONALE IN SERVIZIO

CAPITOLI:

1201 - 1204 - 1205

	Personale in servizio al 31/12/2004	Personale in servizio al 31/12/2005	Competenza				Somme Pagate		
			Previsioni iniziali	Variazioni	Previsioni definitive	Impegni	Competenza	Residui	Totale
	-	30	1.140,00	70,00	1.210,00	-	480,00	-	480,00

Di cui

Ritenute erariali

Ritenute prev/assist.

	220,00	16,00	236,00		103,00	-	103,00
	380,00	20,00	400,00		180,00	-	180,00

(in migliaia di euro)

MINISTERO:

LAVORO E POLITICHE SOCIALI
Segretariato Generale

Allegato n. 2

SPESE PER IL PERSONALE IN SERVIZIO
RETRIBUZIONI ACCESSORIE

CAPITOLI: 1202 - 1207 - 1204 - 1205

Personale in servizio al 31/12/2004	Personale in servizio al 31/12/2005	Competenza			Somme Pagate			
		Previsioni iniziali	Variazioni	Previsioni definitive	Impegni	Competenza	Residui	Totale
-	21	0,53	73,00	73,53	2,57	27,00	6,00	33,00

Di cui Ritenute erariali
Ritenute prev/assist.

-	13,00	13,00	0,59	4,00	0,89	4,89
0,53	23,00	23,53	0,23	9,00	2,00	11,00

(in migliaia di euro)

Allegato n. 1

MINISTERO: LAVORO E POLITICHE SOCIALI
 Gabinetto e Uffici di diretta collaborazione all'opera
 del Ministro

**SPESE PER STIPENDI, RETRIBUZIONI ED ALTRI ASSEGNI FISSI
 AL PERSONALE IN SERVIZIO**

CAPITOLI: 1002 - 1007 - 1008

	Personale in servizio al 31/12/2004	Personale in servizio al 31/12/2005	Competenza			Somme Pagate			
			Previsioni iniziali	Variazioni	Previsioni definitive	Impegni	Competenza	Residui	Totale
	23	34	4.160,00	50,00	4.210,00	-	4.010,00	-	4.010,00
Di cui									
Ritenute erariali			784,00	150,00	934,00		1.077,00	-	1.077,00
Ritenute prev/assist.			1.370,00	-	1.370,00		1.250,00	-	1.250,00

(in migliaia di euro)

Allegato n. 1

MINISTERO: LAVORO E POLITICHE SOCIALI
 Gabinetto e Uffici di diretta collaborazione all'opera
 del Ministro

**SPESE PER STIPENDI, RETRIBUZIONI ED ALTRI ASSEGNI FISSI
 AL PERSONALE IN SERVIZIO**

CAPITOLI: 1003 - 1007 - 1008

	Personale in servizio al 31/12/2004	Personale in servizio al 31/12/2005	Competenza				Somme Pagate		
			Previsioni iniziali	Variazioni	Previsioni definitive	Impegni	Competenza	Residui	Totale
	105	136	3.410,00	40,00	3.450,00	-	3.310,00	-	3.310,00
Di cui									
Ritenute erariali			641,00	20,00	661,00		582,00	-	582,00
Ritenute prev/assist.			1.120,00	6,00	1.126,00		1.020,00	-	1.020,00

(in migliaia di euro)

MINISTERO:

LAVORO E POLITICHE SOCIALI

Gabinetto e Uffici di diretta collaborazione all'opera
del Ministro

Allegato n. 2

**SPESE PER IL PERSONALE IN SERVIZIO
RETRIBUZIONI ACCESSORIE**

CAPITOLI: 1004 - 1007 - 1008

	Personale in servizio al 31/12/2004	Personale in servizio al 31/12/2005	Competenza			Somme Pagate			
			Previsioni iniziali	Variazioni	Previsioni definitive	Impegni	Competenza	Residui	Totale
	105	130	806,00	329,00	1.135,00	357,00	708,00	246,00	954,00

Di cui

Ritenute erariali
Ritenute prev/assist.

220,00	20,00	240,00	80,00	143,00	66,00	209,00
70,00	260,00	330,00	100,00	230,00	20,00	250,00

(in migliaia di euro)

Allegato tecnico per capitoli

CONTO CONSUNTIVO

PER L'ESERCIZIO FINANZIARIO 2005

**MINISTERO DEL LAVORO
E DELLE POLITICHE SOCIALI**

LEGENDA:

INIZ. = PREVISIONI INIZIALI VARIAZ = VARIAZIONI P.DEF = PREVISIONI DEFINITIVE PAGATO = SOMME PAGATE
RIM.PG. = SOMME RIMASTE DA PAGARE EC/MSP = ECONOMIE/MAGG. SPESE RS31/12 = RESIDUI DI FINE ESERCIZIO
DMT = DECRETO MINISTRO DEL TESORO DMC = DECRETO MINISTRO COMPETENTE L.ASS. = LEGGE DI ASSESTAMENTO

SPESA - CONSUNTIVO PER CAPITOLI					
2005		MINISTERO DEL LAVORO E DELLE POLITICHE SOCIALI		1 - GABINETTO E UFFICI DI DIRETTA COLLABORAZIONE ALL'OPERA DEL MINISTRO	
UNITA' PREVISIONALE/CAPITOLO		RESIDUI	COMPETENZA	CASSA	
NUMERO	DENOMINAZIONE				
	1 - GABINETTO E UFFICI DI DIRETTA COLLABORAZIONE ALL'OPERA DEL MINISTRO				
	1.1 TITOLO I - SPESE CORRENTI				
1.1.1.0	FUNZIONAMENTO				
	Personale				
1001	STIPENDI ED ALTRI ASSEGNI FISSI AL MINISTRO E AI SOTTOSEGRETARI AL NETTO DELL'IMPOSTA REGIONALE SULLE ATTIVITA' PRODUTTIVE E DEGLI ONERI SOCIALI A CARICO DELL'AMMINISTRAZIONE		INIZ.	895.222,00	895.222,00
	(01.01.01)		VARIAZ.		
	(SPESE OBBLIGATORIE)		P. DEF.	895.222,00	895.222,00
			PAGATO	777.885,93	777.885,93
			RIM. PG.		
			TOTALE	777.885,93	777.885,93
			EC/MSP	117.336,07	117.336,07
			RS31/12		
1002	RETRIBUZIONI AGLI ADDETTI AL GABINETTO ED ALLE SEGRETERIE PARTICOLARI AL NETTO DELL'IMPOSTA REGIONALE SULLE ATTIVITA' PRODUTTIVE E DEGLI ONERI SOCIALI A CARICO DELL'AMMINISTRAZIONE.		INIZ.	3.137.717,00	3.137.717,00
	(01.01.01)		VARIAZ.	67.431,00	67.431,00
			P. DEF.	3.205.148,00	3.205.148,00
			PAGATO	3.046.823,78	3.046.823,78
			RIM. PG.		
			TOTALE	3.046.823,78	3.046.823,78
			EC/MSP	158.324,22	158.324,22
			RS31/12		
1003	STIPENDI ED ALTRI ASSEGNI FISSI AL PERSONALE AL NETTO DELL'IMPOSTA REGIONALE SULLE ATTIVITA' PRODUTTIVE E DEGLI ONERI SOCIALI A CARICO DELL'AMMINISTRAZIONE.		INIZ.	2.567.508,00	2.567.508,00
	(01.01.01)		VARIAZ.	61.823,00	61.823,00
	(SPESE OBBLIGATORIE)		P. DEF.	2.629.331,00	2.629.331,00
			PAGATO	2.819.366,38	2.819.366,38
			RIM. PG.		
			TOTALE	2.819.366,38	2.819.366,38
			EC/MSP	+190.035,38	+190.035,38
			RS31/12		
VARIAZIONI: CAPITOLO 1002: L.ASS. 233 2005 (CP CS 67.431,00) CAPITOLO 1003: DMT 80336 2005 (CP CS 61.823,00)					

SPESA - CONSUNTIVO PER CAPITOLI					
2005		MINISTERO DEL LAVORO E DELLE POLITICHE SOCIALI		1 - GABINETTO E UFFICI DI DIRETTA COLLABORAZIONE ALL'OPERA DEL MINISTRO	
UNITA' PREVISIONALE/CAPITOLO			RESIDUI	COMPETENZA	CASSA
NUMERO	DENOMINAZIONE				
1004	INDENNITA' ACCESSORIA DI DIRETTA COLLABORAZIONE (01.01.02) * L'IMPORTO EC/MSP DI RESIDUI E' PERENTE AGLI EFFETTI AMMIN.	INIZ.	331.790,98	805.891,00	805.891,00
		VARIAZ.		74.990,00	74.990,00
		P. DEF.	331.790,98	880.881,00	880.881,00
		PAGATO	246.250,00	529.612,01	775.862,01
		RIM. PG.		280.727,36	
		TOTALE	246.250,00	810.339,37	775.862,01
		EC/MSP	85.540,98	70.541,63	105.018,99
		RS31/12	280.727,36		
1005	SPESE PER MISSIONI ALL'INTERNO, ALL'ESTERO E PER TRASFERIMENTI (02.02.13)	INIZ.	44.398,49	57.197,00	60.613,00
		VARIAZ.		195.914,00	197.125,00
		P. DEF.	44.398,49	253.111,00	257.738,00
		PAGATO	39.961,30	203.690,47	243.651,77
		RIM. PG.	4.437,19	12.570,05	
		TOTALE	44.398,49	216.260,52	243.651,77
		EC/MSP		36.850,48	14.086,23
		RS31/12	17.007,24		
1006	SPESE PER I VIAGGI DEL MINISTRO E DEI SOTTOSEGRETARI DI STATO (02.02.13) * L'IMPORTO EC/MSP DI RESIDUI E' PERENTE AGLI EFFETTI AMMIN.	INIZ.	7.599,74	49.197,00	52.136,00
		VARIAZ.		53.896,00	49.331,00
		P. DEF.	7.599,74	103.093,00	101.467,00
		PAGATO	7.436,92	82.730,33	90.167,25
		RIM. PG.		6.877,04	
		TOTALE	7.436,92	89.607,37	90.167,25
		EC/MSP	162,82	13.485,63	11.299,75
		RS31/12	6.877,04		
1007	ONERI SOCIALI A CARICO DELL'AMMINISTRAZIONE SULLE RETRIBUZIONI CORRISPOSTE AI DIPENDENTI. (01.03.01) (SPESE OBBLIGATORIE) * L'IMPORTO EC/MSP DI RESIDUI E' PERENTE AGLI EFFETTI AMMIN.	INIZ.	80.336,58	1.375.460,00	1.375.460,00
		VARIAZ.		14.961,00	14.961,00
		P. DEF.	80.336,58	1.390.421,00	1.390.421,00
		PAGATO		1.979.091,46	1.979.091,46
		RIM. PG.	59.506,16	52.006,57	
		TOTALE	59.506,16	2.031.098,03	1.979.091,46
		EC/MSP	20.830,42	+640.677,03	+588.670,46
		RS31/12	111.512,73		

VARIAZIONI:
 CAPITOLO 1004: L.ASS. 233 2005 (CP CS 74.990,00)
 CAPITOLO 1005: DMT 2000 2005 (CP -9.086,00 CS -10.875,00)
 DMC 4454 2005 (CP 80.000,00 CS 118.000,00)
 DMC 8002 2005 (CP CS 10.000,00)
 DMC 9247 2005 (CP 50.000,00 CS 40.000,00)
 DMC 17022 2005 (CP 55.000,00 CS 40.000,00)
 DMC 17187 2005 (CP 10.000,00)
 CAPITOLO 1006: DMT 2000 2005 (CP -12.104,00 CS -15.669,00)
 DMC 8002 2005 (CP CS 25.000,00)
 DMC 9247 2005 (CP CS 25.000,00)
 DMC 17022 2005 (CP 16.000,00 CS 15.000,00)
 CAPITOLO 1007: DMT 80336 2005 (CP CS 14.961,00)

SPESA - CONSUNTIVO PER CAPITOLI					
2005		MINISTERO DEL LAVORO E DELLE POLITICHE SOCIALI		1 - GABINETTO E UFFICI DI DIRETTA COLLABORAZIONE ALL'OPERA DEL MINISTRO	
UNITA' PREVISIONALE/CAPITOLO		RESIDUI	COMPETENZA	CASSA	
NUMERO	DENOMINAZIONE				
1008	SOMME DOVUTE A TITOLO DI IMPOSTA REGIONALE SULLE ATTIVITA' PRODUTTIVE SULLE RETRIBUZIONI CORRISPOSTE AI DIPENDENTI. (03.01.01) (SPESE OBBLIGATORIE)	INIZ. 26.104,32 VARIAZ. P. DEF. 26.104,32 PAGATO RIM. PG. 20.931,25 TOTALE 20.931,25 EC/MSP 5.173,07 RS31/12 44.793,10	483.116,00 5.255,00 488.371,00 554.398,25 23.861,85 578.260,10 +89.889,10	483.116,00 5.255,00 488.371,00 554.398,25 23.861,85 578.260,10 +66.027,25	
*	L'IMPORTO EC/MSP DI RESIDUI E' PERENTE AGLI EFFETTI AMMIN.				
1014	SOMMA OCCORRENTE PER LA CONCESSIONE DI BUONI PASTO AL PERSONALE. (01.02.01)	INIZ. 37,87 VARIAZ. P. DEF. 37,87 PAGATO 37,87 RIM. PG. TOTALE 37,87 EC/MSP RS31/12	154.937,00 154.937,00 77.037,93 77.037,93 77.899,07	154.937,00 -77.861,20 77.075,80 77.075,80	
1015	SPESE PER L'ORGANIZZAZIONE E L'ATTUAZIONE DI CORSI, CONFERENZE E SEMINARI CONCERNENTI LA FORMAZIONE, L'AGGIORNAMENTO ED IL PERFEZIONAMENTO DEL PERSONALE, NONCHE' SPESE PER LA PARTECIPAZIONE A CORSI ORGANIZZATI DA ENTI, ISTITUTI E AMMINISTRAZIONI VARIE (02.02.05)	INIZ. VARIAZ. P. DEF. PAGATO RIM. PG. TOTALE EC/MSP RS31/12	19.112,00 -16.859,00 2.253,00 2.232,00 2.232,00 21,00	19.112,00 -7.341,00 11.771,00 2.232,00 9.539,00	
1016	PROVVIDENZE A FAVORE DEL PERSONALE IN SERVIZIO, DI QUELLO CESSATO DAL SERVIZIO E DELLE LORO FAMIGLIE (01.04.01)	INIZ. 2.194,00 VARIAZ. P. DEF. 2.194,00 PAGATO 2.194,00 RIM. PG. TOTALE 2.194,00 EC/MSP RS31/12 2.194,00	2.194,00 2.194,00 2.194,00 2.194,00	2.194,00 2.194,00 2.194,00	
VARIAZIONI: CAPITOLO 1008: DMT 80336 2005 (CP CS 5.255,00) CAPITOLO 1014: DMC 17496 2005 (CS -77.861,2) CAPITOLO 1015: DMT 2000 2005 (CP -5.409,00 CS -7.341,00) DMC 17937 2005 (CP -11.450,00)					

SPESA - CONSUNTIVO PER CAPITOLI					
2005		MINISTERO DEL LAVORO E DELLE POLITICHE SOCIALI		1 - GABINETTO E UFFICI DI DIRETTA COLLABORAZIONE ALL'OPERA DEL MINISTRO	
UNITA' PREVISIONALE/CAPITOLO		RESIDUI	COMPETENZA	CASSA	
NUMERO	DENOMINAZIONE				
1017	EQUO INDENNIZZO AL PERSONALE CIVILE PER LA PERDITA DELL'INTEGRITA' FISICA SUBITA PER INFERMITA' CONTRATTA PER CAUSA DI SERVIZIO (01.04.01) (SPESE OBBLIGATORIE)	INIZ. VARIAZ. P. DEF. PAGATO RIM. PG. TOTALE EC/MSP RS31/12		465,00 465,00 465,00	465,00 465,00
	Beni e servizi				
1081	ACQUISTO DI RIVISTE, GIORNALI ED ALTRE PUBBLICAZIONI. (02.01.02)	INIZ. VARIAZ. P. DEF. PAGATO RIM. PG. TOTALE EC/MSP RS31/12	24.277,76 24.277,76 24.277,76 24.277,76 24.277,76 27.781,11	64.887,00 41.356,00 106.243,00 78.458,63 27.781,11 106.239,74 3,26	68.762,00 36.000,00 104.762,00 102.736,39 102.736,39 102.736,39 2.025,61
1082	SPESE DI RAPPRESENTANZA (02.02.07) * PROVENIENZA : 1661	INIZ. VARIAZ. P. DEF. PAGATO RIM. PG. TOTALE EC/MSP RS31/12	14.327,67 14.327,67 14.327,67 14.327,17 14.327,17 13.467,99	43.332,00 81.740,00 125.072,00 93.374,72 13.467,99 106.842,71 18.229,29	45.690,00 64.776,00 110.466,00 107.701,89 107.701,89 107.701,89 2.764,11
1083	SPESE PER IL FUNZIONAMENTO - COMPRESI I GETTONI DI PRESENZA, I COMPENSI AI COMPONENTI E LE INDENNITA' DI MISSIONE ED IL RIMBORSO SPESE DI TRASPORTO AI MEMBRI ESTRANEI AL MINISTERO - DI CONSIGLI, COMITATI E COMMISSIONI (02.02.08)	INIZ. VARIAZ. P. DEF. PAGATO RIM. PG. TOTALE EC/MSP RS31/12	2.515,36 2.515,36 2.515,36 1.450,84 1.064,52 2.515,36 2.098,38	18.624,00 -7.946,00 10.678,00 8.621,34 1.033,86 9.655,20 1.022,80	18.624,00 2.208,00 20.832,00 10.072,18 10.072,18 10.072,18 10.759,82
VARIAZIONI:					
CAPITOLO 1081: DMT 2000 2005 (CP -3.374,00 CS -3.672,00)					
DMC 2911 2005 (CP 20.000,00)					
DMC 8002 2005 (CP CS 5.500,00)					
DMC 9247 2005 (CP CS 12.000,00)					
DMC 17022 2005 (CP 7.000,00 CS 22.172,00)					
DMC 17937 2005 (CP 230,00)					
CAPITOLO 1082: DMT 2000 2005 (CP -8.260,00 CS -11.624,00)					
DMC 8002 2005 (CP 10.000,00 CS 16.400,00)					
DMC 9247 2005 (CP CS 50.000,00)					
DMC 17022 2005 (CP 30.000,00 CS 10.000,00)					
CAPITOLO 1083: DMT 2000 2005 (CP -5.146,00 CS -7.792,00)					
DMC 9247 2005 (CP CS 10.000,00)					
DMC 17187 2005 (CP -10.000,00)					
DMC 17937 2005 (CP -2.800,00)					

SPESA - CONSUNTIVO PER CAPITOLI					
2005		MINISTERO DEL LAVORO E DELLE POLITICHE SOCIALI		1 - GABINETTO E UFFICI DI DIRETTA COLLABORAZIONE ALL'OPERA DEL MINISTRO	
UNITA' PREVISIONALE/CAPITOLO			RESIDUI	COMPETENZA	CASSA
NUMERO	DENOMINAZIONE				
1084	SPESE PER ACQUISTO DI CANCELLERIA, DI STAMPATI SPECIALI E QUANTO ALTRO POSSA OCCORRERE PER IL FUNZIONAMENTO DEGLI UFFICI - NOLEGGIO E TRASPORTO MOBILI, MACCHINE E IMPIANTI (02.01.01)	INIZ. VARIAZ. P. DEF. PAGATO RIM. PG. TOTALE EC/MSP RS31/12	64.384,36 64.384,36 60.384,32 4.000,00 64.384,32 0,04 126.848,55	89.908,00 261.237,00 351.145,00 227.684,25 122.848,55 350.532,80 612,20	95.278,00 193.577,41 288.855,41 288.068,57 288.068,57 786,84
1085	MANUTENZIONE, RIPARAZIONE ED ADATTAMENTO DI LOCALI E DEI RELATIVI IMPIANTI. (02.02.02)	INIZ. VARIAZ. P. DEF. PAGATO RIM. PG. TOTALE EC/MSP RS31/12	65.223,98 65.223,98 61.802,33 3.421,44 65.223,77 0,21 65.713,88	73.817,00 85.500,00 159.317,00 96.615,75 62.292,44 158.908,19 408,81	78.226,00 80.290,53 158.516,53 158.418,08 158.418,08 98,45
1086	SPESE POSTALI E TELEGRAFICHE (02.02.04)	INIZ. VARIAZ. P. DEF. PAGATO RIM. PG. TOTALE EC/MSP RS31/12	2.687,52 2.687,52 2.687,52 6.325,07 2.687,52 2.198,86 6.325,07	11.327,00 4.810,00 16.137,00 7.613,07 6.325,07 13.938,14 2.198,86	11.327,00 -1.026,00 10.301,00 10.300,59 10.300,59 0,41
1087	MANUTENZIONE, NOLEGGIO ED ESERCIZIO DI MEZZI DI TRASPORTO. (02.02.02) * L'IMPORTO EC/MSP DI RESIDUI E' PERENDE AGLI EFFETTI AMMIN.	INIZ. VARIAZ. P. DEF. PAGATO RIM. PG. TOTALE EC/MSP RS31/12	24.745,04 24.745,04 21.487,01 465,44 21.952,45 2.792,59 19.207,48	76.671,00 39.411,00 116.082,00 97.047,89 18.742,04 115.789,93 292,07	76.671,00 42.013,00 118.684,00 118.534,90 118.534,90 149,10
VARIAZIONI: CAPITOLO 1084: DMT 2000 2005 (CP -12.533,00 CS -7,00) DMC 2911 2005 (CP 70.000,00) DMC 4454 2005 (CP CS 40.000,00) DMC 8002 2005 (CP 40.000,00 CS 60.000,00) DMC 9247 2005 (CP CS 50.000,00) DMC 17022 2005 (CP 60.000,00 CS 41.084,41) DMC 17503 2005 (CS 2.500,00) DMC 17937 2005 (CP 13.770,00) CAPITOLO 1085: DMT 2000 2005 (CP -9.500,00 CS -1.693,00) DMC 2911 2005 (CP 50.000,00) DMC 8002 2005 (CS 12.500,00) DMC 9247 2005 (CP 15.000,00 CS 44.483,53) DMC 17022 2005 (CP 30.000,00 CS 25.000,00) CAPITOLO 1086: DMT 2000 2005 (CP -1.190,00 CS -1.026,00) DMC 17022 2005 (CP 6.000,00) CAPITOLO 1087: DMT 2000 2005 (CP -889,00 CS -1.487,00) DMC 2911 2005 (CP 30.000,00) DMC 9247 2005 (CP CS 5.000,00)					
					SEGUE

SPESA - CONSUNTIVO PER CAPITOLI				
2005	MINISTERO DEL LAVORO E DELLE POLITICHE SOCIALI		1 - GABINETTO E UFFICI DI DIRETTA COLLABORAZIONE ALL'OPERA DEL MINISTRO	
UNITA' PREVISIONALE/CAPITOLO		RESIDUI	COMPETENZA	CASSA
NUMERO	DENOMINAZIONE			
CONTINUA				
	DMC	17022 2005 (CS 38.500,00)		
	DMC	17937 2005 (CP 5.300,00)		

SPESA - CONSUNTIVO PER CAPITOLI					
2005		MINISTERO DEL LAVORO E DELLE POLITICHE SOCIALI		1 - GABINETTO E UFFICI DI DIRETTA COLLABORAZIONE ALL'OPERA DEL MINISTRO	
UNITA' PREVISIONALE/CAPITOLO		RESIDUI	COMPETENZA	CASSA	
NUMERO	DENOMINAZIONE				
1088	COMPENSI PER TRADUZIONI ED INTERPRETI (02.02.09)	INIZ.		9.804,00	9.804,00
		VARIAZ.		-6.741,00	-3.449,00
		P. DEF.		3.063,00	6.355,00
		PAGATO		1.874,45	1.874,45
		RIM. PG.		558,00	
		TOTALE		2.432,45	1.874,45
		EC/MSP		630,55	4.480,55
		RS31/12	558,00		
1089	SPESE PER STUDI, INCHIESTE, RILEVAZIONI IN MATERIA DI LAVORO E PREVIDENZA SOCIALE E PER LE RELATIVE PUBBLICAZIONI, NONCHE' PER GLI INCARICHI DI COLLABORAZIONE COORDINATA E CONTINUATIVA AD ESPERTI E CONSULENTI (02.02.10)	INIZ.	171.621,93	67.778,00	71.826,00
		VARIAZ.		-4.522,90	102.109,00
		P. DEF.	171.621,93	63.255,10	173.935,00
		PAGATO	160.121,28	13.255,00	173.376,28
		RIM. PG.	9.000,00	50.000,00	
		TOTALE	169.121,28	63.255,00	173.376,28
	* L'IMPORTO EC/MSP DI RESIDUI E' PERENTE AGLI EFFETTI AMMIN.	EC/MSP	2.500,65	0,10	558,72
		RS31/12	59.000,00		
1090	SPESE DI COPIA, STAMPA, CARTA BOLLATA, REGISTRAZIONE E VARIE, INERENTI AI CONTRATTI STIPULATI DALL'AMMINISTRAZIONE (02.01.01) (PER MEMORIA)	INIZ.			
		VARIAZ.			
		P. DEF.			
		PAGATO			
		RIM. PG.			
		TOTALE			
		EC/MSP			
		RS31/12			
1091	SPESE PER L'ORGANIZZAZIONE E LA PARTECIPAZIONE A CONVEGNI, CONGRESSI, MOSTRE E AD ALTRE MANIFESTAZIONI IN MATERIA DI LAVORO, PREVIDENZA E SICUREZZA SOCIALE (02.02.07)	INIZ.		1.255,00	1.255,00
		VARIAZ.		-1.253,00	-547,00
		P. DEF.		2,00	708,00
		PAGATO			
		RIM. PG.			
		TOTALE			
		EC/MSP		2,00	708,00
		RS31/12			
VARIAZIONI: CAPITOLO 1088: DMT 2000 2005 (CP -2.541,00 CS -3.449,00) DMC 17937 2005 (CP -4.200,00) CAPITOLO 1089: DMT 2000 2005 (CP -11.063,00 CS -12.891,00) DMC 4454 2005 (CS 115.000,00) DMC 17022 2005 (CP 6.540,1) CAPITOLO 1091: DMT 2000 2005 (CP -403,00 CS -547,00) DMC 17937 2005 (CP -850,00)					

2005		SPESA - CONSUNTIVO PER CAPITOLI			
		MINISTERO DEL LAVORO E DELLE POLITICHE SOCIALI		1 - GABINETTO E UFFICI DI DIRETTA COLLABORAZIONE ALL'OPERA DEL MINISTRO	
UNITA' PREVISIONALE/CAPITOLO		RESIDUI	COMPETENZA	CASSA	
NUMERO	DENOMINAZIONE				
1092	SPESE PER IL RILASCIO DI DOCUMENTI MEDIANTE APPARECCHI DI RIPRODUZIONE (02.01.01) (PER MEMORIA)	INIZ. VARIAZ. P. DEF. PAGATO RIM. PG. TOTALE EC/MSP RS31/12			
1093	SPESE PER IL PAGAMENTO DEI CANONI ACQUA, LUCE, ENERGIA ELETTRICA, GAS E TELEFONI, CONVERSAZIONI TELEFONICHE NONCHE' PER LA PULIZIA, IL RISCALDAMENTO ED IL CONDIZIONAMENTO D'ARIA DEI LOCALI. (02.02.03) * L'IMPORTO EC/MSP DI RESIDUI E' PERENTE AGLI EFFETTI AMMIN.	INIZ. VARIAZ. P. DEF. PAGATO RIM. PG. TOTALE EC/MSP RS31/12	99.401,06 99.401,06 96.605,30 96.605,30 2.795,76 24.948,00	98.821,00 633.548,84 732.369,84 707.392,40 24.948,00 732.340,40 29,44	112.894,00 691.185,38 804.079,38 803.997,70 803.997,70 81,68
1095	FITTO DI LOCALI ED ONERI ACCESSORI. (02.02.01) Informatica di servizio	INIZ. VARIAZ. P. DEF. PAGATO RIM. PG. TOTALE EC/MSP RS31/12		65.474,00 -20.982,00 44.492,00 44.492,00	69.385,00 -32.384,00 37.001,00 37.001,00
1151	SPESE PER LA GESTIONE ED IL FUNZIONAMENTO DEL SISTEMA INFORMATIVO (02.02.02) * L'IMPORTO EC/MSP DI RESIDUI E' PERENTE AGLI EFFETTI AMMIN.	INIZ. VARIAZ. P. DEF. PAGATO RIM. PG. TOTALE EC/MSP RS31/12	33,57 33,57 33,57 64.319,99 64.319,99 33,57 64.319,99	33.580,00 30.751,00 64.331,00 64.319,99 64.319,99 11,01	27.149,00 -4.572,00 22.577,00 22.577,00
VARIAZIONI: CAPITOLO 1093: DMT 2000 2005 (CP -11.317,00 CS -2.679,00) DMC 2911 2005 (CP CS 300.000,00) DMC 8002 2005 (CP CS 110.000,00) DMC 9247 2005 (CP CS 100.000,00) DMC 17022 2005 (CP 134.865,84 CS 25.000,00) DMC 17496 2005 (CS 77.861,2) DMC 17503 2005 (CS 81.003,18) CAPITOLO 1095: DMT 2000 2005 (CP -20.982,00 CS -28.473,00) L.ASS. 233 2005 (CS -3.911,00) CAPITOLO 1151: DMT 2000 2005 (CS -4.572,00) DMC 17022 2005 (CP 30.751,00)					

SPESA - CONSUNTIVO PER CAPITOLI					
2005	MINISTERO DEL LAVORO E DELLE POLITICHE SOCIALI		1 - GABINETTO E UFFICI DI DIRETTA COLLABORAZIONE ALL'OPERA DEL MINISTRO		
UNITA' PREVISIONALE/CAPITOLO			RESIDUI	COMPETENZA	CASSA
NUMERO	DENOMINAZIONE				
	1.1.5 - ONERI COMUNI				
1.1.5.1	Residui passivi perenti				
1150	SOMME OCCORRENTI PER IL PAGAMENTO DEI RESIDUI PASSIVI PERENTI DI SPESE CORRENTI PER I QUALI RISULTA SOPPRESSO IL CAPITOLO DI PROVENIENZA. (12.02.03) (PER MEMORIA)		INIZ. VARIAZ. P. DEF. PAGATO RIM. PG. TOTALE EC/MSP RS31/12		
1.1.5.2	Fondo di riserva consumi intermedi				
1152	FONDO DA RIPARTIRE PER PROVVEDERE AD EVENTUALI SOPRAVVENUTE MAGGIORI ESIGENZE DI SPESE PER CONSUMI INTERMEDI (02.00.00) * PROVENIENZA : 1760		INIZ. VARIAZ. P. DEF. PAGATO RIM. PG. TOTALE EC/MSP RS31/12	2.413.543,00 -2.413.542,94 0,06 0,06	2.295.526,00 -2.295.525,94 0,06 0,06
	1.2 TITOLO II - SPESE IN CONTO CAPITALE				
	1.2.3 - INVESTIMENTI				
1.2.3.1	Informatica di servizio				
7000	SPESE PER LO SVILUPPO DEL SISTEMA INFORMATIVO (21.01.06)		INIZ. VARIAZ. P. DEF. PAGATO RIM. PG. TOTALE EC/MSP RS31/12	22.058,19 25.000,00 22.058,19 18.817,93 3.231,01 22.048,94 9,25 16.544,67	92.178,00 24.988,00 117.166,00 112.682,27 13.313,66 112.682,27 4.483,73
VARIAZIONI:					
CAPITOLO 1152: DMT 2000 2005 (CP CS -177.386,00)					
DMC 2911 2005 (CP -470.000,00 CS -300.000,00)					
DMC 4104 2005 (CP CS -50.000,00)					
DMC 4454 2005 (CP -120.000,00 CS -273.000,00)					
DMC 5600 2005 (CP CS -700.000,00)					
DMC 8002 2005 (CP -200.500,00 CS -239.400,00)					
DMC 9247 2005 (CP -317.000,00 CS -336.483,53)					
DMC 13636 2005 (CP CS -2.500,00)					
DMC 17022 2005 (CP -376.156,94 CS -216.756,41)					
CAPITOLO 7000: DMT 2000 2005 (CS -2.562,00)					
DMC 7123 2005 (CP 25.000,00 CS 11.500,00)					
DMC 17091 2005 (CS 16.050,00)					

SPESA - CONSUNTIVO PER CAPITOLI					
2005		MINISTERO DEL LAVORO E DELLE POLITICHE SOCIALI		1 - GABINETTO E UFFICI DI DIRETTA COLLABORAZIONE ALL'OPERA DEL MINISTRO	
UNITA' PREVISIONALE/CAPITOLO			RESIDUI	COMPETENZA	CASSA
NUMERO	DENOMINAZIONE				
1.2.3.2	Beni mobili				
7050	SPESE PER ACQUISTO DI ATTREZZATURE E APPARECCHIATURE NON INFORMATICHE, DI MOBILIO E DI DOTAZIONI LIBRARIE. (21.01.02)		INIZ. 23.966,74 VARIAZ. P. DEF. 23.966,74 PAGATO 23.926,38 RIM. PG. 40,36 TOTALE 23.966,74 EC/MSP RS31/12 40,36	108.299,00 -20.000,00 88.299,00 88.267,83 88.267,83 31,17	140.366,00 -28.165,00 112.201,00 112.194,21 112.194,21 6,79
	1.2.10 ONERI COMUNI				
1.2.10.1	Residui passivi perenti				
7060	SOMME OCCORRENTI PER IL PAGAMENTO DEI RESIDUI PASSIVI PERENTI DI SPESE IN CONTO CAPITALE PER I QUALI RISULTA SOPPRESSO IL CAPITOLO DI PROVENIENZA (26.04.03) (PER MEMORIA)		INIZ. VARIAZ. P. DEF. PAGATO RIM. PG. TOTALE EC/MSP RS31/12		
	TOTALE CENTRO DI RESPONSABILITA'		INIZ. 1.007.705,16 VARIAZ. P. DEF. 1.007.705,16 PAGATO 781.767,93 RIM. PG. 106.097,37 TOTALE 887.865,30 EC/MSP 119.839,86 RS31/12 889.964,95	12.807.314,00 -814.223,00 11.993.091,00 11.586.938,21 783.867,58 12.370.805,79 +377.714,79	12.769.332,00 -742.807,82 12.026.524,18 12.368.706,14 12.368.706,14 +342.181,96
VARIAZIONI: CAPITOLO 7050: DMT 2000 2005 (CS -65,00) DMC 7123 2005 (CP -25.000,00 CS -11.500,00) DMC 8319 2005 (CP CS 5.000,00) L.ASS. 233 2005 (CS -21.600,00)					

SPESA - CONSUNTIVO PER CAPITOLI					
2005		MINISTERO DEL LAVORO E DELLE POLITICHE SOCIALI		2 - SEGRETARIATO GENERALE	
UNITA' PREVISIONALE/CAPITOLO		RESIDUI	COMPETENZA	CASSA	
NUMERO	DENOMINAZIONE				
	2 - SEGRETARIATO GENERALE				
	2.1 TITOLO I - SPESE CORRENTI				
2.1.1.0	FUNZIONAMENTO				
	Personale				
1201	STIPENDI ED ALTRI ASSEGNI FISSI AL PERSONALE AL NETTO DELL'IMPOSTA REGIONALE SULLE ATTIVITA' PRODUTTIVE E DEGLI ONERI SOCIALI A CARICO DELL'AMMINISTRAZIONE	INIZ.		852.935,00	852.937,00
		VARIAZ.		49.458,00	49.456,00
		P. DEF.		902.393,00	902.393,00
	(01.01.01)	PAGATO	1.192,94	340.425,74	341.618,68
	(SPESE OBBLIGATORIE)	RIM. PG.			
*	PROVENIENZA : 1600	TOTALE	1.192,94	340.425,74	341.618,68
		EC/MSP	+1.192,94	561.967,26	560.774,32
		RS31/12			
1202	COMPENSI PER LAVORO STRAORDINARIO AL PERSONALE	INIZ.			9.310,00
	(01.01.02)	VARIAZ.		49.806,00	40.496,00
		P. DEF.		49.806,00	49.806,00
		PAGATO		14.812,59	14.812,59
		RIM. PG.		2.571,68	
		TOTALE		17.384,27	14.812,59
		EC/MSP		32.421,73	34.993,41
		RS31/12	2.571,68		
1203	SPESE PER MISSIONI ALL'INTERNO, ALL'ESTERO E PER TRASFERIMENTI	INIZ.		9.667,00	10.202,00
	(02.02.13)	VARIAZ.		45.314,00	64.686,00
*	PROVENIENZA : 1611	P. DEF.		54.981,00	74.888,00
		PAGATO		26.868,88	26.868,88
		RIM. PG.		10.295,44	
		TOTALE		37.164,32	26.868,88
		EC/MSP		17.816,68	48.019,12
		RS31/12	10.295,44		
VARIAZIONI: CAPITOLO 1201: DMT 80336 2005 (CP CS 49.458,00) L.ASS. 233 2005 (CS -2,00) CAPITOLO 1202: DMT 48338 2005 (CP CS 49.806,00) DMC 4452 2005 (CS -9.310,00) CAPITOLO 1203: DMT 2000 2005 (CP -23.686,00 CS -23.779,00) DMT 65343 2005 (CP CS 30.000,00) DMC 838 2005 (CP -20.000,00) DMC 4104 2005 (CP CS 50.000,00) DMC 5223 2005 (CP CS 9.000,00) L.ASS. 233 2005 (CS -535,00)					

2005		SPESA - CONSUNTIVO PER CAPITOLI			
		MINISTERO DEL LAVORO E DELLE POLITICHE SOCIALI	2 - SEGRETARIATO GENERALE		
UNITA' PREVISIONALE/CAPITOLO		RESIDUI	COMPETENZA	CASSA	
NUMERO	DENOMINAZIONE				
1204	ONERI SOCIALI A CARICO DELL'AMMINISTRAZIONE SULLE RETRIBUZIONI CORRISPOSTE AI DIPENDENTI (01.03.01) (SPESE OBBLIGATORIE)	INIZ.		210.804,00	210.809,00
		VARIAZ.	1.028,00	25.243,00	26.266,00
		P. DEF.	1.028,00	236.047,00	237.075,00
		PAGATO	1.027,87	114.992,85	116.020,72
*	PROVENIENZA : 1613	RIM. PG.	0,13	1.676,78	
		TOTALE	1.028,00	116.669,63	116.020,72
		EC/MSP		119.377,37	121.054,28
		RS31/12	1.676,91		
1205	SOMME DOVUTE A TITOLO DI IMPOSTA REGIONALE SULLE ATTIVITA' PRODUTTIVE SULLE RETRIBUZIONI CORRISPOSTE AI DIPENDENTI (03.01.01) (SPESE OBBLIGATORIE)	INIZ.		73.213,00	73.219,00
		VARIAZ.	361,00	8.866,00	9.221,00
		P. DEF.	361,00	82.079,00	82.440,00
		PAGATO	361,00	32.615,77	32.976,77
*	PROVENIENZA : 1612	RIM. PG.		588,95	
		TOTALE	361,00	33.204,72	32.976,77
		EC/MSP		48.874,28	49.463,23
		RS31/12	588,95		
1207	QUOTA DEL FONDO UNICO DI AMMINISTRAZIONE DA UTILIZZARE PER L'EROGAZIONE DEGLI INCENTIVI AL PERSONALE PER LA REALIZZAZIONE DEGLI OBIETTIVI E PROGRAMMI DI INCREMENTO DELLA PRODUTTIVITA' (01.01.03)	INIZ.			
		VARIAZ.	4.248,00	5.045,00	9.293,00
		P. DEF.	4.248,00	5.045,00	9.293,00
		PAGATO	4.247,39	5.043,01	9.290,40
		RIM. PG.	0,61		
		TOTALE	4.248,00	5.043,01	9.290,40
		EC/MSP		1,99	2,60
		RS31/12	0,61		
1210	SPESE PER ACCERTAMENTI SANITARI, CURE, RICOVERI E PROTESI (02.02.06)	INIZ.		316,00	256,00
		VARIAZ.			
		P. DEF.		316,00	256,00
*	PROVENIENZA : 1603	PAGATO		255,53	255,53
		RIM. PG.			
		TOTALE		255,53	255,53
		EC/MSP		60,47	0,47
		RS31/12			

VARIAZIONI:
 CAPITOLO 1204: DMT 48338 2005 (CP CS 12.053,00)
 DMT 80336 2005 (CP CS 11.969,00)
 DMT 89656 2005 (CP CS 1.221,00)
 DMT 120732 2005 (RS CS 1.028,00)
 L.ASS. 233 2005 (CS -5,00)
 CAPITOLO 1205: DMT 48338 2005 (CP CS 4.233,00)
 DMT 80336 2005 (CP CS 4.204,00)
 DMT 89656 2005 (CP CS 429,00)
 DMT 120732 2005 (RS CS 361,00)
 L.ASS. 233 2005 (CS -6,00)
 CAPITOLO 1207: DMT 89656 2005 (CP CS 5.045,00)
 DMT 120732 2005 (RS CS 4.248,00)

SPESA - CONSUNTIVO PER CAPITOLI					
2005		MINISTERO DEL LAVORO E DELLE POLITICHE SOCIALI		2 - SEGRETARIATO GENERALE	
UNITA' PREVISIONALE/CAPITOLO			RESIDUI	COMPETENZA	CASSA
NUMERO	DENOMINAZIONE				
1217	SOMMA OCCORRENTE PER LA CONCESSIONE DI BUONI PASTO AL PERSONALE (01.02.01)		INIZ.	9.900,00	9.900,00
			VARIAZ.	7.500,00	7.500,00
			P. DEF.	17.400,00	17.400,00
*	PROVENIENZA : 1609		PAGATO	9.893,54	9.893,54
			RIM. PG.	7.490,31	
			TOTALE	17.383,85	9.893,54
			EC/MSP	16,15	7.506,46
			RS31/12	7.490,31	
1219	PROVIDENZE A FAVORE DEL PERSONALE IN SERVIZIO, DI QUELLO CESSATO DAL SERVIZIO E DELLE LORO FAMIGLIE (01.04.01)		INIZ.	186,00	184,00
			VARIAZ.		
			P. DEF.	186,00	184,00
*	PROVENIENZA : 1686		PAGATO		
			RIM. PG.		
			TOTALE		
			EC/MSP	186,00	184,00
			RS31/12		
1222	EQUO INDENNIZZO AL PERSONALE CIVILE PER LA PERDITA DELL'INTEGRITA' FISICA SUBITA PER INFERMITA' CONTRATTA PER CAUSA DI SERVIZIO (01.04.01) (SPESE OBBLIGATORIE) (PER MEMORIA)		INIZ.		
			VARIAZ.		
			P. DEF.		
*	PROVENIENZA : 1607		PAGATO		
			RIM. PG.		
			TOTALE		
			EC/MSP		
			RS31/12		
	Beni e servizi				
1263	ACQUISTO DI RIVISTE, GIORNALI ED ALTRE PUBBLICAZIONI (02.01.02)		INIZ.	160,00	169,00
			VARIAZ.	-51,00	-60,00
			P. DEF.	109,00	109,00
*	PROVENIENZA : 1660		PAGATO		
			RIM. PG.		
			TOTALE		
			EC/MSP	109,00	109,00
			RS31/12		
VARIAZIONI: CAPITOLO 1217: DMC 777724 2005 (CP CS 7.500,00) CAPITOLO 1263: DMT 2000 2005 (CP CS -51,00) L.ASS. 233 2005 (CS -9,00)					

SPESA - CONSUNTIVO PER CAPITOLI					
2005		MINISTERO DEL LAVORO E DELLE POLITICHE SOCIALI		2 - SEGRETARIATO GENERALE	
UNITA' PREVISIONALE/CAPITOLO		RESIDUI	COMPETENZA	CASSA	
NUMERO	DENOMINAZIONE				
1264	SPESE PER IL PAGAMENTO DEI CANONI ACQUA, LUCE, ENERGIA ELETTRICA, GAS E TELEFONI, CONVERSAZIONI TELEFONICHE NONCHE' PER LA PULIZIA, IL RISCALDAMENTO ED IL CONDIZIONAMENTO D' ARIA DEI LOCALI (02.02.03)	INIZ. VARIAZ. P. DEF. PAGATO		8.912,00 -2.854,00 6.058,00 4.337,49	9.444,00 -3.398,00 6.046,00 4.337,49
*	PROVENIENZA : 1653	RIM. PG. TOTALE EC/MSP RS31/12		131,04 4.468,53 1.589,47 131,04	4.337,49 4.337,49 1.708,51
1269	SPESE PER LITI, ARBITRAGGI, RISARCIMENTI ED ACCESSORI. RIMBORSO DELLE SPESE DI PATROCINIO LEGALE (12.02.03) (SPESE OBBLIGATORIE)	INIZ. VARIAZ. P. DEF. PAGATO	2.214,69 2.214,69 2.204,37	1.986,00 1.986,00 2.204,37	1.986,00 1.112,00 3.098,00 2.204,37
*	PROVENIENZA : 1665	RIM. PG. TOTALE EC/MSP RS31/12	2.204,37 2.204,37 10,32	1.986,00	2.204,37 893,63
1270	SPESE PER ACQUISTO DI CANCELLERIA, DI STAMPATI SPECIALI E QUANTO ALTRO POSSA OCCORRERE PER IL FUNZIONAMENTO DEGLI UFFICI - NOLEGGIO E TRASPORTO MOBILI, MACCHINE E IMPIANTI (02.01.01)	INIZ. VARIAZ. P. DEF. PAGATO		3.877,00 617,00 4.494,00 3.879,64	3.877,00 610,00 4.487,00 3.879,64
*	PROVENIENZA : 1652	RIM. PG. TOTALE EC/MSP RS31/12	614,36 4.494,00 614,36		607,36
1272	SPESE PER IL FUNZIONAMENTO - COMPRESI I GETTONI DI PRESENZA, I COMPENSI AI COMPONENTI E LE INDENNITA' DI MISSIONE ED IL RIMBORSO SPESE DI TRASPORTO AI MEMBRI ESTRANEI AL MINISTERO - DI CONSIGLI, COMITATI E COMMISSIONI (02.02.08) (PER MEMORIA)	INIZ. VARIAZ. P. DEF. PAGATO			
*	PROVENIENZA : 1657	RIM. PG. TOTALE EC/MSP RS31/12			
VARIAZIONI: CAPITOLO 1264: DMT 2000 2005 (CP -2.854,00 CS -2.866,00) L.ASS. 233 2005 (CS -532,00) CAPITOLO 1269: DMT 3062 2005 (CS 1.112,00) CAPITOLO 1270: DMT 2000 2005 (CP -1.883,00 CS -1.890,00) DMC 13636 2005 (CP CS 2.500,00)					

SPESA - CONSUNTIVO PER CAPITOLI					
2005		MINISTERO DEL LAVORO E DELLE POLITICHE SOCIALI		2 - SEGRETARIATO GENERALE	
UNITA' PREVISIONALE/CAPITOLO			RESIDUI	COMPETENZA	CASSA
NUMERO	DENOMINAZIONE				
1273	FITTO DI LOCALI ED ONERI ACCESSORI (02.02.01)	INIZ.		33.516,00	30.192,00
		VARIAZ.		-33.515,60	-30.191,65
*	PROVENIENZA : 1696	P. DEF.		0,40	0,35
		PAGATO			
		RIM. PG.			
		TOTALE			
		EC/MSP		0,40	0,35
		RS31/12			
1274	MANUTENZIONE, RIPARAZIONE ED ADATTAMENTO DI LOCALI E DEI RELATIVI IMPIANTI (02.02.02)	INIZ.	1.930,98	2.206,00	2.393,00
		VARIAZ.		-706,00	-492,00
*	PROVENIENZA : 1664	P. DEF.	1.930,98	1.500,00	1.901,00
		PAGATO	1.900,21		1.900,21
		RIM. PG.	30,77	1.347,60	
		TOTALE	1.930,98	1.347,60	1.900,21
		EC/MSP		152,40	0,79
		RS31/12	1.378,37		
1275	SPESE POSTALI E TELEGRAFICHE (02.02.04)	INIZ.		1.812,00	1.914,00
		VARIAZ.		-581,00	-685,00
*	PROVENIENZA : 1666	P. DEF.		1.231,00	1.229,00
		PAGATO		650,00	650,00
		RIM. PG.		579,00	
		TOTALE		1.229,00	650,00
		EC/MSP		2,00	579,00
		RS31/12	579,00		
1276	MANUTENZIONE, NOLEGGIO ED ESERCIZIO DI MEZZI DI TRASPORTO (02.02.02)	INIZ.		9.150,00	9.205,00
		VARIAZ.		-2.128,00	-2.196,00
*	PROVENIENZA : 1680	P. DEF.		7.022,00	7.009,00
		PAGATO		5.944,72	5.944,72
		RIM. PG.		281,71	
		TOTALE		6.226,43	5.944,72
		EC/MSP		795,57	1.064,28
		RS31/12	281,71		

VARIAZIONI:
 CAPITOLO 1273: DMT 2000 2005 (CP -10.740,00 CS -10.776,00)
 DMC 696 2005 (CP -22.775,6 CS -19.415,65)
 CAPITOLO 1274: DMT 2000 2005 (CP -706,00 CS -492,00)
 CAPITOLO 1275: DMT 2000 2005 (CP -581,00 CS -583,00)
 L.ASS. 233 2005 (CS -102,00)
 CAPITOLO 1276: DMT 2000 2005 (CP -2.128,00 CS -2.141,00)
 L.ASS. 233 2005 (CS -55,00)

SPESA - CONSUNTIVO PER CAPITOLI					
2005		MINISTERO DEL LAVORO E DELLE POLITICHE SOCIALI		2 - SEGRETARIATO GENERALE	
UNITA' PREVISIONALE/CAPITOLO			RESIDUI	COMPETENZA	CASSA
NUMERO	DENOMINAZIONE				
1278	SPESE PER STUDI, INCHIESTE, RILEVAZIONI IN MATERIA DI LAVORO E PREVIDENZA SOCIALE E PER LE RELATIVE PUBBLICAZIONI. SPESE PER L' ACQUISTO DELLE PUBBLICAZIONI SPECIALI DA INVIARE, ANCHE SU RICHIESTA, A GOVERNI ED AUTORITA' DI PAESI ESTERI, NONCHE' SPESE PER LA REDAZIONE DELLA RIVISTA "RASSEGNA DEL LAVORO" E PER LA PUBBLICAZIONE DEL BOLLETTINO "STATISTICHE DEL LAVORO"		INIZ. VARIAZ. P. DEF. PAGATO RIM. PG. TOTALE	6.903,00 -1.765,00 5.138,00	7.319,00 -2.191,00 5.128,00
	(02.02.10)		EC/MSP	5.138,00	5.128,00
*	PROVENIENZA : 1659		RS31/12		
1279	SPESE DI COPIA, STAMPA, CARTA BOLLATA, REGISTRAZIONE E VARIE, INERENTI AI CONTRATTI STIPULATI DALL'AMMINISTRAZIONE (02.01.01) (PER MEMORIA)		INIZ. VARIAZ. P. DEF. PAGATO RIM. PG. TOTALE		
			EC/MSP RS31/12		
1281	SPESE PER IL RILASCIO DI DOCUMENTI MEDIANTE APPARECCHI DI RIPRODUZIONE (02.01.01) (PER MEMORIA)		INIZ. VARIAZ. P. DEF. PAGATO RIM. PG. TOTALE		
			EC/MSP RS31/12		
1283	COMPENSI PER TRADUZIONI ED INTERPRETI (02.02.09) (PER MEMORIA)		INIZ. VARIAZ. P. DEF. PAGATO RIM. PG. TOTALE		
*	PROVENIENZA : 1683		EC/MSP RS31/12		
VARIAZIONI: CAPITOLO 1278: DMT 2000 2005 (CP -1.765,00 CS -1.775,00) L.ASS. 233 2005 (CS -416,00)					

SPESA - CONSUNTIVO PER CAPITOLI					
2005		MINISTERO DEL LAVORO E DELLE POLITICHE SOCIALI		2 - SEGRETARIATO GENERALE	
UNITA' PREVISIONALE/CAPITOLO			RESIDUI	COMPETENZA	CASSA
NUMERO	DENOMINAZIONE				
1297	COMPENSI AGLI ESPERTI IVI COMPRESSE LE INDENNITA' E IL RIMBORSO SPESE DI TRASPORTO PER MISSIONI ALL'INTERNO E ALL'ESTERO (02.02.09)		INIZ.	10.233,00	10.848,00
			VARIAZ.	-9.395,00	-10.012,00
			P. DEF.	838,00	836,00
*	PROVENIENZA : 1670		PAGATO		
			RIM. PG.		
			TOTALE		
			EC/MSP	838,00	836,00
			RS31/12		
	Informatica di servizio				
1342	SPESE PER LA GESTIONE ED IL FUNZIONAMENTO DEL SISTEMA INFORMATIVO (02.02.02)		INIZ.	1.377,22	20.882,00
			VARIAZ.		-39,00
			P. DEF.	1.377,22	20.843,00
*	PROVENIENZA : 1745		PAGATO	16.721,78	16.721,78
			RIM. PG.	8.349,22	
			TOTALE	1.377,22	16.721,78
			EC/MSP		4.121,22
			RS31/12	9.726,44	
	2.1.5 - ONERI COMUNI				
2.1.5.1	Residui passivi perenti				
1525	SOMME OCCORRENTI PER IL PAGAMENTO DEI RESIDUI PASSIVI PERENTI DI SPESE CORRENTI PER I QUALI RISULTA SOPPRESSO IL CAPITOLO DI PROVENIENZA. (12.02.03) (PER MEMORIA)		INIZ.		
			VARIAZ.		
			P. DEF.		
			PAGATO		
			RIM. PG.		
			TOTALE		
			EC/MSP		
			RS31/12		
VARIAZIONI: CAPITOLE 1297: DMT 2000 2005 (CP -395,00 CS -397,00) DMC 5223 2005 (CP CS -9.000,00) L.ASS. 233 2005 (CS -615,00) CAPITOLE 1342: DMT 2000 2005 (CS -39,00)					

SPESA - CONSUNTIVO PER CAPITOLI					
2005	MINISTERO DEL LAVORO E DELLE POLITICHE SOCIALI		2 - SEGRETARIATO GENERALE		
UNITA' PREVISIONALE/CAPITOLO		RESIDUI	COMPETENZA	CASSA	
NUMERO	DENOMINAZIONE				
	2.2 TITOLO II - SPESE IN CONTO CAPITALE				
	2.2.3 - INVESTIMENTI				
2.2.3.1	Beni mobili				
7181	SPESE PER ACQUISTO DI ATTREZZATURE E APPARECCHIATURE NON INFORMATICHE, DI MOBILIO E DI DOTAZIONI LIBRARIE (21.01.02)		INIZ.	4.707,00	5.719,00
			VARIAZ.		-5.284,00
			P. DEF.	4.707,00	435,00
*	PROVENIENZA : 7201		PAGATO	361,01	361,01
			RIM. PG.	4.345,99	
			TOTALE	4.707,00	361,01
			EC/MSP		73,99
			RS31/12	4.345,99	
	2.2.10 ONERI COMUNI				
2.2.10.1	Residui passivi perenti				
7200	SOMME OCCORRENTI PER IL PAGAMENTO DEI RESIDUI PASSIVI PERENTI DI SPESE IN CONTO CAPITALE PER I QUALI RISULTA SOPPRESSO IL CAPITOLO DI PROVENIENZA (26.04.03) (PER MEMORIA)		INIZ.		
			VARIAZ.		
			P. DEF.		
			PAGATO		
			RIM. PG.		
			TOTALE		
			EC/MSP		
			RS31/12		
	TOTALE CENTRO DI RESPONSABILITA'		INIZ.	5.522,89	1.270.765,00
			VARIAZ.	5.637,00	154.091,35
			P. DEF.	11.159,89	1.424.856,35
			PAGATO	10.933,78	587.736,33
			RIM. PG.	1.408,73	
			TOTALE	12.342,51	587.736,33
			EC/MSP	+1.182,62	837.120,02
			RS31/12	39.680,81	
VARIAZIONI: CAPITOLO 7181: DMT 2000 2005 (CS -4.272,00) L.ASS. 233 2005 (CS -1.012,00)					

2005		SPESA - CONSUNTIVO PER CAPITOLI			
		MINISTERO DEL LAVORO E DELLE POLITICHE SOCIALI	3 - AMMORTIZZATORI SOCIALI E INCENTIVI ALL' OCCUPAZIONE		
UNITA' PREVISIONALE/CAPITOLO		RESIDUI	COMPETENZA	CASSA	
NUMERO	DENOMINAZIONE				
	3 - AMMORTIZZATORI SOCIALI E INCENTIVI ALL' OCCUPAZIONE				
	3.1 TITOLO I - SPESE CORRENTI				
3.1.1.0	FUNZIONAMENTO				
	Personale				
1600	STIPENDI ED ALTRI ASSEGNI FISSI AL PERSONALE AL NETTO DELL'IMPOSTA REGIONALE SULLE ATTIVITA' PRODUTTIVE E DEGLI ONERI SOCIALI A CARICO DELL'AMMINISTRAZIONE		INIZ.	1.397.365,00	1.397.364,00
	(01.01.01)		VARIAZ.	18.547,00	18.547,00
	(SPESE OBBLIGATORIE)		P. DEF.	1.415.912,00	1.415.911,00
*	PROVENIENZA : 1201		PAGATO	276.683,47	276.683,47
			RIM. PG.		
			TOTALE	276.683,47	276.683,47
			EC/MSP	1.139.228,53	1.139.227,53
			RS31/12		
1603	SPESE PER ACCERTAMENTI SANITARI, CURE, RICOVERI E PROTESI		INIZ.	1.077,00	871,00
	(02.02.06)		VARIAZ.		
*	PROVENIENZA : 1210		P. DEF.	1.077,00	871,00
			PAGATO	871,00	871,00
			RIM. PG.		
			TOTALE	871,00	871,00
			EC/MSP	206,00	
			RS31/12		
1607	EQUO INDENNIZZO AL PERSONALE CIVILE PER LA PERDITA DELL'INTEGRITA' FISICA SUBITA PER INFERMITA' CONTRATTA PER CAUSA DI SERVIZIO		INIZ.		
	(01.04.01)		VARIAZ.		
	(SPESE OBBLIGATORIE)		P. DEF.		
	(PER MEMORIA)		PAGATO		
			RIM. PG.		
			TOTALE		
			EC/MSP		
			RS31/12		
VARIAZIONI: CAPITOLO 1600: DMT 80336 2005 (CP CS 18.547,00)					

SPESA - CONSUNTIVO PER CAPITOLI					
2005		MINISTERO DEL LAVORO E DELLE POLITICHE SOCIALI		3 - AMMORTIZZATORI SOCIALI E INCENTIVI ALL' OCCUPAZIONE	
UNITA' PREVISIONALE/CAPITOLO			RESIDUI	COMPETENZA	CASSA
NUMERO	DENOMINAZIONE				
1609	SOMMA OCCORRENTE PER LA CONCESSIONE DI BUONI PASTO AL PERSONALE. (01.02.01)	INIZ.		33.660,00	33.660,00
		VARIAZ.			
		P. DEF.		33.660,00	33.660,00
*	PROVENIENZA : 1217	PAGATO		18.241,87	18.241,87
		RIM. PG.		2.740,75	
		TOTALE		20.982,62	18.241,87
		EC/MSP		12.677,38	15.418,13
		RS31/12	2.740,75		
1611	SPESE PER MISSIONI ALL'INTERNO, ALL'ESTERO E PER TRASFERIMENTI (02.02.13)	INIZ.		32.886,00	34.689,00
		VARIAZ.		2.477,00	674,00
		P. DEF.		35.363,00	35.363,00
*	PROVENIENZA : 1203	PAGATO		25.537,70	25.537,70
		RIM. PG.		7.764,55	
		TOTALE		33.302,25	25.537,70
		EC/MSP		2.060,75	9.825,30
		RS31/12	7.764,55		
1612	SOMME DOVUTE A TITOLO DI IMPOSTA REGIONALE SULLE ATTIVITA' PRODUTTIVE SULLE RETRIBUZIONI CORRISPOSTE AI DIPENDENTI. (03.01.01) (SPESE OBBLIGATORIE)	INIZ.		119.949,00	119.949,00
		VARIAZ.	6.344,00	4.401,00	10.745,00
		P. DEF.	6.344,00	124.350,00	130.694,00
*	PROVENIENZA : 1205	PAGATO	6.343,79	34.213,29	40.557,08
		RIM. PG.	0,21	250,63	
		TOTALE	6.344,00	34.463,92	40.557,08
		EC/MSP		89.886,08	90.136,92
		RS31/12	250,84		
1613	ONERI SOCIALI A CARICO DELL'AMMINISTRAZIONE SULLE RETRIBUZIONI CORRISPOSTE AI DIPENDENTI. (01.03.01) (SPESE OBBLIGATORIE)	INIZ.		345.371,00	345.370,00
		VARIAZ.	18.061,00	12.530,00	30.591,00
		P. DEF.	18.061,00	357.901,00	375.961,00
*	PROVENIENZA : 1204	PAGATO	18.060,93	148.089,95	166.150,88
		RIM. PG.	0,07	713,57	
		TOTALE	18.061,00	148.803,52	166.150,88
		EC/MSP		209.097,48	209.810,12
		RS31/12	713,64		
VARIAZIONI: CAPITOLO 1611: DMT 2000 2005 (CP CS -2.660,00) DMC 31106 2005 (CP CS 4.407,00) DMC 31108 2005 (CP CS 730,00) L.ASS. 233 2005 (CS -1.803,00) CAPITOLO 1612: DMT 48338 2005 (CP CS 1.833,00) DMT 80336 2005 (CP CS 1.576,00) DMT 89656 2005 (CP CS 992,00) DMT 120732 2005 (RS CS 6.344,00) CAPITOLO 1613: DMT 48338 2005 (CP CS 5.219,00) DMT 80336 2005 (CP CS 4.488,00) DMT 89656 2005 (CP CS 2.823,00) DMT 120732 2005 (RS CS 18.061,00)					

2005		SPESA - CONSUNTIVO PER CAPITOLI			
		MINISTERO DEL LAVORO E DELLE POLITICHE SOCIALI	3 - AMMORTIZZATORI SOCIALI E INCENTIVI ALL' OCCUPAZIONE		
UNITA' PREVISIONALE/CAPITOLO		RESIDUI	COMPETENZA	CASSA	
NUMERO	DENOMINAZIONE				
1615	COMPENSI PER LAVORO STRAORDINARIO AL PERSONALE (01.01.02)	INIZ. VARIAZ. P. DEF.		21.565,00	10.641,00 10.924,00
*	PROVENIENZA : 1202	PAGATO RIM. PG. TOTALE		21.565,00 16.638,17 2.948,65 19.586,82	21.565,00 16.638,17 16.638,17
		EC/MSP RS31/12	2.948,65	1.978,18	4.926,83
1616	QUOTA DEL FONDO UNICO DI AMMINISTRAZIONE DA UTILIZZARE PER L'EROGAZIONE DEGLI INCENTIVI AL PERSONALE PER LA REALIZZAZIONE DEGLI OBIETTIVI E PROGRAMMI DI INCREMENTO DELLA PRODUTTIVITA' (01.01.03)	INIZ. VARIAZ. P. DEF.	74.635,00	11.665,00	86.300,00 86.300,00
		PAGATO RIM. PG. TOTALE	74.632,73 2,27 74.635,00	11.662,00	86.294,73 86.294,73
		EC/MSP RS31/12		3,00	5,27
			2,27		
1617	PROVIDENZE A FAVORE DEL PERSONALE IN SERVIZIO, DI QUELLO CESSATO DAL SERVIZIO E DELLE LORO FAMIGLIE (01.04.01)	INIZ. VARIAZ. P. DEF.		632,00	632,00 632,00
*	PROVENIENZA : 1219 1686	PAGATO RIM. PG. TOTALE		632,00	632,00 632,00
		EC/MSP RS31/12			
	Beni e servizi				
1652	SPESE PER ACQUISTO DI CANCELLERIA, DI STAMPATI SPECIALI E QUANTO ALTRO POSSA OCCORRERE PER IL FUNZIONAMENTO DEGLI UFFICI - NOLEGGIO E TRASPORTO MOBILI, MACCHINE E IMPIANTI (02.01.01)	INIZ. VARIAZ. P. DEF.		13.182,00 -4.008,00	13.182,00 -4.008,00
*	PROVENIENZA : 1270	PAGATO RIM. PG. TOTALE		9.174,00 4.853,26 1.420,70 6.273,96	9.174,00 4.853,26 4.853,26
		EC/MSP RS31/12	1.420,70	2.900,04	4.320,74
VARIAZIONI: CAPITOLO 1615: DMT 48338 2005 (CP CS 21.565,00) DMC 4452 2005 (CS -10.641,00) CAPITOLO 1616: DMT 89656 2005 (CP CS 11.665,00) DMT 120732 2005 (RS CS 74.635,00) CAPITOLO 1652: DMT 2000 2005 (CP CS -4.008,00)					

SPESA - CONSUNTIVO PER CAPITOLI						
2005		MINISTERO DEL LAVORO E DELLE POLITICHE SOCIALI		3 - AMMORTIZZATORI SOCIALI E INCENTIVI ALL' OCCUPAZIONE		
UNITA' PREVISIONALE/CAPITOLO		RESIDUI	COMPETENZA	CASSA		
NUMERO	DENOMINAZIONE					
1653	SPESE PER IL PAGAMENTO DEI CANONI ACQUA, LUCE, ENERGIA ELETTRICA, GAS E TELEFONI, CONVERSAZIONI TELEFONICHE NONCHE' PER LA PULIZIA, IL RISCALDAMENTO ED IL CONDIZIONAMENTO D' ARIA DEI LOCALI (02.02.03)	INIZ. VARIAZ. P. DEF. PAGATO RIM. PG. TOTALE EC/MSP RS31/12	6.380,69 6.380,69 6.380,69 6.380,69 5.536,74	30.294,00 -9.703,00 20.591,00 14.181,67 5.536,74 19.718,41 872,59	32.109,00 -9.703,00 22.406,00 20.562,36 20.562,36 1.843,64	
*	PROVENIENZA : 1264					
1657	SPESE PER IL FUNZIONAMENTO - COMPRESI I GETTONI DI PRESENZA, I COMPENSI AI COMPONENTI E LE INDENNITA' DI MISSIONE ED IL RIMBORSO SPESE DI TRASPORTO AI MEMBRI ESTRANEI AL MINISTERO - DI CONSIGLI, COMITATI E COMMISSIONI (02.02.08) (PER MEMORIA)	INIZ. VARIAZ. P. DEF. PAGATO RIM. PG. TOTALE EC/MSP RS31/12	 5.536,74	 	 	
*	PROVENIENZA : 1272					
1659	SPESE PER STUDI, INDAGINI, RILEVAZIONI E LAVORI DI RICERCA. (02.02.10)	INIZ. VARIAZ. P. DEF. PAGATO RIM. PG. TOTALE EC/MSP RS31/12	 1,00 1,00	6.903,00 -6.902,00 1,00 1,00	7.315,00 -7.314,00 1,00 1,00	
*	PROVENIENZA : 1278					
1660	ACQUISTO DI RIVISTE, GIORNALI ED ALTRE PUBBLICAZIONI (02.01.02)	INIZ. VARIAZ. P. DEF. PAGATO RIM. PG. TOTALE EC/MSP RS31/12	 109,00 109,00	160,00 -51,00 109,00 109,00	170,00 -61,00 109,00 109,00	
VARIAZIONI: CAPITOLO 1653: DMT 2000 2005 (CP CS -9.703,00) CAPITOLO 1659: DMT 2000 2005 (CP CS -1.765,00) DMC 31106 2005 (CP CS -4.407,00) DMC 31108 2005 (CP CS -730,00) L.ASS. 233 2005 (CS -412,00) CAPITOLO 1660: DMT 2000 2005 (CP CS -51,00) L.ASS. 233 2005 (CS -10,00)						

SPESA - CONSUNTIVO PER CAPITOLI					
2005		MINISTERO DEL LAVORO E DELLE POLITICHE SOCIALI		3 - AMMORTIZZATORI SOCIALI E INCENTIVI ALL' OCCUPAZIONE	
UNITA' PREVISIONALE/CAPITOLO			RESIDUI	COMPETENZA	CASSA
NUMERO	DENOMINAZIONE				
1664	MANUTENZIONE, RIPARAZIONE ED ADATTAMENTO DI LOCALI E DEI RELATIVI IMPIANTI (02.02.02) * PROVENIENZA : 1274	INIZ.		7.492,00	8.136,00
		VARIAZ.		-2.170,00	-2.814,00
		P. DEF.		5.322,00	5.322,00
		PAGATO		3.797,72	3.797,72
		RIM. PG.		1.524,00	
		TOTALE		5.321,72	3.797,72
		EC/MSP		0,28	1.524,28
		RS31/12		1.524,00	
1665	SPESE PER LITI, ARBITRAGGI, RISARCIMENTI ED ACCESSORI. RIMBORSO DELLE SPESE DI PATROCINIO LEGALE (12.02.03) (SPESE OBBLIGATORIE) * PROVENIENZA : 1269	INIZ.		45.032,00	45.032,00
		VARIAZ.			
		P. DEF.		45.032,00	45.032,00
		PAGATO		8.713,39	8.713,39
		RIM. PG.			
		TOTALE		8.713,39	8.713,39
		EC/MSP		36.318,61	36.318,61
		RS31/12			
1666	SPESE POSTALI E TELEGRAFICHE (02.02.04) * PROVENIENZA : 1275	INIZ.		6.161,00	6.505,00
		VARIAZ.		-1.974,00	-2.318,00
		P. DEF.		4.187,00	4.187,00
		PAGATO		4.186,67	4.186,67
		RIM. PG.			
		TOTALE		4.186,67	4.186,67
		EC/MSP		0,33	0,33
		RS31/12			
1668	SPESE DI COPIA, STAMPA, CARTA BOLLATA, REGISTRAZIONE E VARIE INERENTI AI CONTRATTI STIPULATI DALL' AMMINISTRAZIONE. (02.02.01) (PER MEMORIA)	INIZ.			
		VARIAZ.			
		P. DEF.			
		PAGATO			
		RIM. PG.			
		TOTALE			
		EC/MSP			
		RS31/12			

VARIAZIONI:
 CAPITOLO 1664: DMT 2000 2005 (CP CS -2.170,00)
 L.ASS. 233 2005 (CS -644,00)
 CAPITOLO 1666: DMT 2000 2005 (CP CS -1.974,00)
 L.ASS. 233 2005 (CS -344,00)

SPESA - CONSUNTIVO PER CAPITOLI					
2005		MINISTERO DEL LAVORO E DELLE POLITICHE SOCIALI		3 - AMMORTIZZATORI SOCIALI E INCENTIVI ALL' OCCUPAZIONE	
UNITA' PREVISIONALE/CAPITOLO			RESIDUI	COMPETENZA	CASSA
NUMERO	DENOMINAZIONE				
1670	COMPENSI AGLI ESPERTI IVI COMPRESSE LE INDENNITA' E IL RIMBORSO SPESE DI TRASPORTO PER MISSIONI ALL'INTERNO E ALL'ESTERO (02.02.09)	INIZ. VARIAZ. P. DEF. PAGATO RIM. PG. TOTALE EC/MSP RS31/12		10.235,00 -3.280,00 6.955,00 6.955,00	10.846,00 -3.891,00 6.955,00 6.955,00
1680	MANUTENZIONE, NOLEGGIO ED ESERCIZIO DI MEZZI DI TRASPORTO (02.02.02) * PROVENIENZA : 1276	INIZ. VARIAZ. P. DEF. PAGATO RIM. PG. TOTALE EC/MSP RS31/12		9.154,00 -2.129,00 7.025,00 -2.911,66 2.959,44 5.871,10 1.153,90	9.202,00 -2.177,00 7.025,00 2.911,66 2.911,66 2.911,66 4.113,34
1683	COMPENSI PER TRADUZIONI ED INTERPRETI (02.02.09) (PER MEMORIA) * PROVENIENZA : 1283	INIZ. VARIAZ. P. DEF. PAGATO RIM. PG. TOTALE EC/MSP RS31/12			
1684	SPESE PER IL RILASCIO DI DOCUMENTI MEDIANTE APPARECCHI DI RIPRODUZIONE (02.01.01) (PER MEMORIA)	INIZ. VARIAZ. P. DEF. PAGATO RIM. PG. TOTALE EC/MSP RS31/12			
VARIAZIONI: CAPITOLO 1670: DMT 2000 2005 (CP CS -3.280,00) L.ASS. 233 2005 (CS -611,00) CAPITOLO 1680: DMT 2000 2005 (CP CS -2.129,00) L.ASS. 233 2005 (CS -48,00)					

2005		SPESA - CONSUNTIVO PER CAPITOLI			
		MINISTERO DEL LAVORO E DELLE POLITICHE SOCIALI	3 - AMMORTIZZATORI SOCIALI E INCENTIVI ALL' OCCUPAZIONE		
UNITA' PREVISIONALE/CAPITOLO		RESIDUI	COMPETENZA	CASSA	
NUMERO	DENOMINAZIONE				
1696	FITTO DI LOCALI ED ONERI ACCESSORI (02.02.01)	INIZ.		113.955,00	102.660,00
		VARIAZ.		-113.954,46	-102.659,45
*	PROVENIENZA : 1273	P. DEF.		0,54	0,55
		PAGATO			
		RIM. PG.			
		TOTALE			
		EC/MSP		0,54	0,55
		RS31/12			
	Informatica di servizio				
1745	SPESE PER LA GESTIONE ED IL FUNZIONAMENTO DEL SISTEMA INFORMATIVO (02.02.02)	INIZ.		25.083,00	20.894,00
		VARIAZ.			
*	PROVENIENZA : 1342	P. DEF.		25.083,00	20.894,00
		PAGATO		20.757,14	20.757,14
		RIM. PG.		4.325,86	
		TOTALE		25.083,00	20.757,14
		EC/MSP			136,86
		RS31/12	4.325,86		
	3.1.2 - INTERVENTI				
3.1.2.1	Occupazione				
2140	FONDO DA DESTINARE AD INTERVENTI DI SOSTEGNO DELL'OCCUPAZIONE (06.01.04)	INIZ.	31.686.157,66	33.569.698,00	40.000.000,00
		VARIAZ.			
*	PROVENIENZA : 1360	P. DEF.	31.686.157,66	33.569.698,00	40.000.000,00
		PAGATO	16.170.443,34	23.807.548,42	39.977.991,76
*	L'IMPORTO EC/MSP DI RESIDUI E' PERENTE AGLI EFFETTI AMMIN.	RIM. PG.	7.768.861,28	9.762.149,58	
		TOTALE	23.939.304,62	33.569.698,00	39.977.991,76
		EC/MSP	7.746.853,04		22.008,24
		RS31/12	17.531.010,86		
VARIAZIONI: CAPITOLO 1696: DMT 2000 2005 (CP CS -36.517,00) DMC 697 2005 (CP -77.437,46 CS -66.142,45)					

		SPESA - CONSUNTIVO PER CAPITOLI			
2005		MINISTERO DEL LAVORO E DELLE POLITICHE SOCIALI	3 - AMMORTIZZATORI SOCIALI E INCENTIVI ALL' OCCUPAZIONE		
UNITA' PREVISIONALE/CAPITOLO		RESIDUI	COMPETENZA	CASSA	
NUMERO	DENOMINAZIONE				
3.1.2.2	Cassa integrazione straordinaria				
2150	TRATTAMENTO STRAORDINARIO DI INTEGRAZIONE SALARIALE AI GIORNALISTI PROFESSIONISTI, AI PUBBLICISTI ED AI PRATICANTI DIPENDENTI DA IMPRESE EDITRICI DI GIORNALI QUOTIDIANI (04.03.01)	INIZ. VARIAZ. P. DEF. PAGATO RIM. PG. TOTALE EC/MSP RS31/12		671.394,00 671.394,00 671.394,00 671.394,00	671.394,00 671.394,00 671.394,00
3.1.2.3	Indennita' soccorso alpino e donatori di midollo osseo				
2170	FONDO PER LA CORRESPONSIONE AI LAVORATORI AUTONOMI VOLONTARI DEL CORPO NAZIONALE DEL SOCCORSO ALPINO E SPELEOLOGICO DEL CLUB ALPINO ITALIANO (CAI), DELL' INDENNITA' PER IL MANCATO REDDITO RELATIVO AI GIORNI IN CUI SI SONO ASTENUTI DAL LAVORO (05.01.02)	INIZ. VARIAZ. P. DEF. PAGATO RIM. PG. TOTALE EC/MSP RS31/12	34.993,39 34.993,39 18.156,41 15.104,01 33.260,42 1.732,97 49.285,70	154.937,00 154.937,00 41.523,23 34.181,69 75.704,92 79.232,08	154.937,00 154.937,00 59.679,64 59.679,64 95.257,36
*	L'IMPORTO EC/MSP DI RESIDUI E' PERENTE AGLI EFFETTI AMMIN.				
3.1.2.4	Trasferimenti all'INPS per oneri per il mantenimento del salario				
2400	ONERI RELATIVI AI TRATTAMENTI DI CASSA INTEGRAZIONE GUADAGNI STRAORDINARIA E CONNESSI TRATTAMENTI DI FINE RAPPORTO (04.03.01)	INIZ. VARIAZ. P. DEF. PAGATO RIM. PG. TOTALE EC/MSP RS31/12		10.329.138,00 10.329.138,00 10.329.138,00	10.329.138,00 10.329.138,00 10.329.138,00
2401	ONERI PER L'EROGAZIONE DEI TRATTAMENTI DI SUSSIDIAZIONE DEL REDDITO (04.03.01) (PER MEMORIA)	INIZ. VARIAZ. P. DEF. PAGATO RIM. PG. TOTALE EC/MSP RS31/12			

SPESA - CONSUNTIVO PER CAPITOLI					
2005	MINISTERO DEL LAVORO E DELLE POLITICHE SOCIALI		3 - AMMORTIZZATORI SOCIALI E INCENTIVI ALL' OCCUPAZIONE		
UNITA' PREVISIONALE/CAPITOLO		RESIDUI	COMPETENZA	CASSA	
NUMERO	DENOMINAZIONE				
2402	ONERI RELATIVI AI TRATTAMENTI DI MOBILITA' DEI LAVORATORI (04.03.01)	INIZ.	179.924.483,82	710.381.300,00	710.381.300,00
		VARIAZ.			
*	L'IMPORTO EC/MSP DI RESIDUI E' PERENTE AGLI EFFETTI AMMIN.	P. DEF.	179.924.483,82	710.381.300,00	710.381.300,00
		PAGATO	97.291.379,82	571.773.368,18	669.064.748,00
		RIM. PG.	41.316.552,00	138.607.931,82	
		TOTALE	138.607.931,82	710.381.300,00	669.064.748,00
		EC/MSP	41.316.552,00		41.316.552,00
		RS31/12	179.924.483,82		
2403	ONERI RELATIVI AI TRATTAMENTI DI DISOCCUPAZIONE (04.03.01)	INIZ.	20.000.000,00	497.441.416,00	497.441.416,00
		VARIAZ.		307.550.000,00	307.550.000,00
		P. DEF.	20.000.000,00	804.991.416,00	804.991.416,00
		PAGATO	20.000.000,00	477.441.416,00	497.441.416,00
		RIM. PG.		327.550.000,00	
		TOTALE	20.000.000,00	804.991.416,00	497.441.416,00
		EC/MSP			307.550.000,00
		RS31/12	327.550.000,00		
2404	ALTRE INDENNITA' PER PRESTAZIONI DI ATTIVITA' DI VALORE SOCIALE (04.03.01)	INIZ.	1.859.244,00	929.622,00	929.622,00
		VARIAZ.			
*	L'IMPORTO EC/MSP DI RESIDUI E' PERENTE AGLI EFFETTI AMMIN.	P. DEF.	1.859.244,00	929.622,00	929.622,00
		PAGATO	72.005,45		72.005,45
		RIM. PG.	929.622,00	929.622,00	
		TOTALE	1.001.627,45	929.622,00	72.005,45
		EC/MSP	857.616,55		857.616,55
		RS31/12	1.859.244,00		
2405	SOMME DA TRASFERIRE ALL'INPS PER LE SPESE DI FUNZIONAMENTO DELLA GIAS (04.03.01)	INIZ.		86.000.000,00	86.000.000,00
		VARIAZ.			
		P. DEF.		86.000.000,00	86.000.000,00
		PAGATO		86.000.000,00	86.000.000,00
		RIM. PG.			
		TOTALE		86.000.000,00	86.000.000,00
		EC/MSP			
		RS31/12			
VARIAZIONI: CAPITOLO 2403: DMT 76289 2005 (CP CS 307.550.000,00)					

SPESA - CONSUNTIVO PER CAPITOLI					
2005		MINISTERO DEL LAVORO E DELLE POLITICHE SOCIALI		3 - AMMORTIZZATORI SOCIALI E INCENTIVI ALL' OCCUPAZIONE	
UNITA' PREVISIONALE/CAPITOLO			RESIDUI	COMPETENZA	CASSA
NUMERO	DENOMINAZIONE				
3.1.2.5	Interventi diversi				
1951	SOMMA OCCORRENTE PER L'EROGAZIONE DELL'ASSEGNO PER OGNI SECONDO FIGLIO (04.03.01)		INIZ. VARIAZ. P. DEF. PAGATO RIM. PG. TOTALE EC/MSP RS31/12		
	3.1.5 - ONERI COMUNI				
3.1.5.1	Residui passivi perenti				
1715	SOMME OCCORRENTI PER IL PAGAMENTO DEI RESIDUI PASSIVI PERENTI DI SPESE CORRENTI PER I QUALI RISULTA SOPPRESSO IL CAPITOLO DI PROVENIENZA. (12.02.03) (PER MEMORIA)		INIZ. VARIAZ. P. DEF. PAGATO RIM. PG. TOTALE EC/MSP RS31/12		
3.1.5.4	Occupazione				
2141	SOMMA DA DESTINARE PER IL SOSTEGNO DEL REDDITO E DELL'OCCUPAZIONE E DELLA RICONVERSIONE E RIQUALIFICAZIONE DEL PERSONALE DEL SETTORE DEL TRASPORTO AEREO (04.03.01) (NUOVA ISTITUZIONE)		INIZ. VARIAZ. P. DEF. PAGATO RIM. PG. TOTALE EC/MSP RS31/12	2.414.551,00 2.414.551,00 2.414.551,00	2.414.551,00 2.414.551,00 2.414.551,00
VARIAZIONI: CAPITOLO 2141: DMT 111828 2005 (CP CS 2.414.551,00)					

SPESA - CONSUNTIVO PER CAPITOLI					
2005	MINISTERO DEL LAVORO E DELLE POLITICHE SOCIALI		3 - AMMORTIZZATORI SOCIALI E INCENTIVI ALL' OCCUPAZIONE		
UNITA' PREVISIONALE/CAPITOLO		RESIDUI	COMPETENZA	CASSA	
NUMERO	DENOMINAZIONE				
	3.2 TITOLO II - SPESE IN CONTO CAPITALE				
	3.2.3 - INVESTIMENTI				
3.2.3.1	Occupazione				
7202	FONDO PER L'OCCUPAZIONE	INIZ.	2.090.746.237,63	1.191.846.559,00	1.992.595.554,00
	(22.03.01)	VARIAZ.		199.000.000,00	169.000.000,00
*	PROVENIENZA :	P. DEF.	2.090.746.237,63	1.390.846.559,00	2.161.595.554,00
	7141				
*	L'IMPORTO EC/MSP DI RESIDUI E' PERENTE AGLI EFFETTI AMMIN.	PAGATO	429.750.128,05	611.684.706,39	1.041.434.834,44
		RIM. PG.	1.572.766.830,55	779.161.852,61	
		TOTALE	2.002.516.958,60	1.390.846.559,00	1.041.434.834,44
		EC/MSP	88.229.279,03		1.120.160.719,56
		RS31/12	2.351.928.683,16		
7229	SPESE PER POTENZIARE LO SVILUPPO DEI SERVIZI PER L'IMPIEGO TRA IL MINISTERO DEL LAVORO E DELLE POLITICHE SOCIALI, LE REGIONI, LE PROVINCE, LE PROVINCE AUTONOME, COMUNI E COMUNITA' MONTANE	INIZ.	301,81		
	(21.01.09)	VARIAZ.			302,00
	(NUOVA ISTITUZIONE)	P. DEF.	301,81		302,00
*	PROVENIENZA :	PAGATO			
	7142	RIM. PG.	301,81		
		TOTALE	301,81		
		EC/MSP			302,00
		RS31/12	301,81		
7230	FONDO PER L'INCENTIVAZIONE DELLA PARTECIPAZIONE DEI LAVORATORI ALLE IMPRESE	INIZ.	30.000.000,00		
	(23.01.01)	VARIAZ.			30.000.000,00
	(NUOVA ISTITUZIONE)	P. DEF.	30.000.000,00		30.000.000,00
*	PROVENIENZA :	PAGATO	30.000.000,00		30.000.000,00
	7143	RIM. PG.			
		TOTALE	30.000.000,00		30.000.000,00
		EC/MSP			
		RS31/12			

VARIAZIONI:
 CAPITOLO 7202: DMT 44123 2005 (CP CS -5.000.000,00)
 DMT 76289 2005 (CP CS 170.000.000,00)
 DMT 111831 2005 (CP CS 4.000.000,00)
 DMT 141372 2005 (CP CS 30.000.000,00)
 DMC 12850 2005 (CS -30.000.000,00)
 CAPITOLO 7229: L.ASS. 233 2005 (CS 302,00)
 CAPITOLO 7230: DMC 12850 2005 (CS 30.000.000,00)

SPESA - CONSUNTIVO PER CAPITOLI					
2005		MINISTERO DEL LAVORO E DELLE POLITICHE SOCIALI		3 - AMMORTIZZATORI SOCIALI E INCENTIVI ALL' OCCUPAZIONE	
UNITA' PREVISIONALE/CAPITOLO			RESIDUI	COMPETENZA	CASSA
NUMERO	DENOMINAZIONE				
3.2.3.2	Fondo per la promozione allo sviluppo				
7203	FONDO PER LO SVILUPPO A FAVORE DI INTERVENTI OCCUPAZIONALI (23.01.01)	INIZ.	77.332.669,34		60.000.000,00
		VARIAZ.		10.000.000,00	10.000.000,00
		P. DEF.	77.332.669,34	10.000.000,00	70.000.000,00
*	PROVENIENZA : 7152	PAGATO	15.508.793,73		15.508.793,73
*	L'IMPORTO EC/MSP DI RESIDUI E' PERENTE AGLI EFFETTI AMMIN.	RIM. PG.	871.256,34	10.000.000,00	
		TOTALE	16.380.050,07	10.000.000,00	15.508.793,73
		EC/MSP	60.952.619,27		54.491.206,27
		RS31/12	10.871.256,34		
3.2.3.3	Beni mobili				
7201	SPESE PER ACQUISTO DI ATTREZZATURE E APPARECCHIATURE NON INFORMATICHE, DI MOBILIO E DI DOTAZIONI LIBRARIE (21.01.02)	INIZ.		16.001,00	19.435,00
		VARIAZ.			-17.956,00
		P. DEF.		16.001,00	1.479,00
*	PROVENIENZA : 7181	PAGATO		1.158,66	1.158,66
		RIM. PG.		14.671,77	
		TOTALE		15.830,43	1.158,66
		EC/MSP		170,57	320,34
		RS31/12	14.671,77		
3.2.3.4	Interventi diversi				
7204	CONTRIBUTI RELATIVI AI CONTRATTI DI SOLIDARIETA' (23.01.01)	INIZ.	11.607.348,61		7.226.481,00
		VARIAZ.			
		P. DEF.	11.607.348,61		7.226.481,00
*	PROVENIENZA : 7191	PAGATO	2.661.439,83		2.661.439,83
		RIM. PG.	8.945.908,78		
		TOTALE	11.607.348,61		2.661.439,83
		EC/MSP			4.565.041,17
		RS31/12	8.945.908,78		
VARIAZIONI: CAPITOLE 7203: DMT 76289 2005 (CP CS 10.000.000,00) CAPITOLE 7201: DMT 2000 2005 (CS -14.522,00) L.ASS. 233 2005 (CS -3.434,00)					

SPESA - CONSUNTIVO PER CAPITOLI					
2005	MINISTERO DEL LAVORO E DELLE POLITICHE SOCIALI		3 - AMMORTIZZATORI SOCIALI E INCENTIVI ALL' OCCUPAZIONE		
UNITA' PREVISIONALE/CAPITOLO		RESIDUI	COMPETENZA	CASSA	
NUMERO	DENOMINAZIONE				
	3.2.10 ONERI COMUNI				
3.2.10.1	Residui passivi perenti				
7231	SOMME OCCORRENTI PER IL PAGAMENTO DEI RESIDUI PASSIVI PERENTI DI SPESE IN CONTO CAPITALE PER I QUALI RISULTA SOPPRESSO IL CAPITOLO DI PROVENIENZA (26.04.03) (PER MEMORIA)		INIZ. VARIAZ. P. DEF. PAGATO RIM. PG. TOTALE EC/MSP RS31/12		
	TOTALE CENTRO DI RESPONSABILITA'		INIZ.	2.443.197.816,95	2.533.538.656,00
			VARIAZ.	99.040,00	518.891.564,54
			P. DEF.	2.443.296.856,95	3.052.430.220,54
			PAGATO	611.577.764,77	1.781.670.829,84
			RIM. PG.	1.632.614.439,32	1.266.090.594,36
			TOTALE	2.244.192.204,09	3.047.761.424,20
			EC/MSP	199.104.652,86	4.668.796,34
			RS31/12	2.898.705.033,68	1.533.669.641,94

SPESA - CONSUNTIVO PER CAPITOLI					
2005	MINISTERO DEL LAVORO E DELLE POLITICHE SOCIALI		4 - ATTIVITA' ISPETTIVA		
UNITA' PREVISIONALE/CAPITOLO		RESIDUI	COMPETENZA	CASSA	
NUMERO	DENOMINAZIONE				
	4 - ATTIVITA' ISPETTIVA				
	4.1 TITOLO I - SPESE CORRENTI				
4.1.1.0	FUNZIONAMENTO				
	Personale				
2901	STIPENDI ED ALTRI ASSEGNI FISSI AL PERSONALE AL NETTO DELL'IMPOSTA REGIONALE SULLE ATTIVITA' PRODUTTIVE E DEGLI ONERI SOCIALI A CARICO DELL'AMMINISTRAZIONE	INIZ.		580.721,00	580.722,00
		VARIAZ.		18.547,00	18.546,00
		P. DEF.		599.268,00	599.268,00
	(01.01.01)	PAGATO		114.733,97	114.733,97
	(SPESE OBBLIGATORIE)	RIM. PG.			
*	PROVENIENZA :	TOTALE		114.733,97	114.733,97
	1201 1600	EC/MSP		484.534,03	484.534,03
		RS31/12			
2902	COMPENSI PER LAVORO STRAORDINARIO AL PERSONALE	INIZ.			10.640,00
	(01.01.02)	VARIAZ.		14.942,00	4.302,00
*	PROVENIENZA :	P. DEF.		14.942,00	14.942,00
	1202	PAGATO		14.300,66	14.300,66
		RIM. PG.			
		TOTALE		14.300,66	14.300,66
		EC/MSP		641,34	641,34
		RS31/12			
2903	SPESE PER MISSIONI ALL'INTERNO, ALL'ESTERO E PER TRASFERIMENTI	INIZ.		17.896,00	18.876,00
	(02.02.13)	VARIAZ.		238.477,00	237.497,00
*	PROVENIENZA :	P. DEF.		256.373,00	256.373,00
	1203 1611	PAGATO		113.970,60	113.970,60
		RIM. PG.		86.630,08	
		TOTALE		200.600,68	113.970,60
		EC/MSP		55.772,32	142.402,40
		RS31/12	86.630,08		
VARIAZIONI: CAPITOLO 2901: DMT 80336 2005 (CP CS 18.547,00) L.ASS. 233 2005 (CS -1,00) CAPITOLO 2902: DMT 48338 2005 (CP CS 14.942,00) DMC 4452 2005 (CS -10.640,00) CAPITOLO 2903: DMT 2000 2005 (CP CS -113.723,00) DMT 93453 2005 (CP CS 352.200,00) L.ASS. 233 2005 (CS -980,00)					

SPESA - CONSUNTIVO PER CAPITOLI					
2005		MINISTERO DEL LAVORO E DELLE POLITICHE SOCIALI		4 - ATTIVITA' ISPETTIVA	
UNITA' PREVISIONALE/CAPITOLO		RESIDUI	COMPETENZA	CASSA	
NUMERO	DENOMINAZIONE				
2904	ONERI SOCIALI A CARICO DELL'AMMINISTRAZIONE SULLE RETRIBUZIONI CORRISPOSTE AI DIPENDENTI (01.03.01) (SPESE OBBLIGATORIE)	INIZ. VARIAZ. P. DEF. PAGATO RIM. PG. TOTALE EC/MSP RS31/12		143.531,00 9.391,00 152.922,00 39.274,51 523,21 39.797,72 113.124,28	143.531,00 9.391,00 152.922,00 39.274,51 523,21 39.274,51 113.647,49
*	PROVENIENZA : 1204 1613		523,21		
2905	SOMME DOVUTE A TITOLO DI IMPOSTA REGIONALE SULLE ATTIVITA' PRODUTTIVE SULLE RETRIBUZIONI CORRISPOSTE AI DIPENDENTI (03.01.01) (SPESE OBBLIGATORIE)	INIZ. VARIAZ. P. DEF. PAGATO RIM. PG. TOTALE EC/MSP RS31/12		49.849,00 3.298,00 53.147,00 11.576,28 183,77 11.760,05 41.386,95	49.848,00 3.298,00 53.146,00 11.576,28 183,77 11.576,28 41.569,72
*	PROVENIENZA : 1205 1612		183,77		
2906	QUOTA DEL FONDO UNICO DI AMMINISTRAZIONE DA UTILIZZARE PER L'EROGAZIONE DEGLI INCENTIVI AL PERSONALE PER LA REALIZZAZIONE DEGLI OBIETTIVI E PROGRAMMI DI INCREMENTO DELLA PRODUTTIVITA' (01.01.03)	INIZ. VARIAZ. P. DEF. PAGATO RIM. PG. TOTALE EC/MSP RS31/12		5.318,00 5.318,00 5.315,20 5.315,20 2,80	5.318,00 5.318,00 5.315,20 5.315,20 2,80
*	PROVENIENZA : 1616				
2907	SPESE PER ACCERTAMENTI SANITARI, CURE, RICOVERI E PROTESI (02.02.06)	INIZ. VARIAZ. P. DEF. PAGATO RIM. PG. TOTALE EC/MSP RS31/12		380,00 380,00 307,00 307,00 73,00	307,00 307,00 307,00 307,00 73,00
*	PROVENIENZA : 1210 1603				
VARIAZIONI: CAPITOLE 2904: DMT 48338 2005 (CP CS 3.616,00) DMT 80336 2005 (CP CS 4.488,00) DMT 89656 2005 (CP CS 1.287,00) CAPITOLE 2905: DMT 48338 2005 (CP CS 1.270,00) DMT 80336 2005 (CP CS 1.576,00) DMT 89656 2005 (CP CS 452,00) CAPITOLE 2906: DMT 89656 2005 (CP CS 5.318,00)					

SPESA - CONSUNTIVO PER CAPITOLI					
2005		MINISTERO DEL LAVORO E DELLE POLITICHE SOCIALI		4 - ATTIVITA' ISPETTIVA	
UNITA' PREVISIONALE/CAPITOLO			RESIDUI	COMPETENZA	CASSA
NUMERO	DENOMINAZIONE				
2908	SOMMA OCCORRENTE PER LA CONCESSIONE DI BUONI PASTO AL PERSONALE (01.02.01) * PROVENIENZA : 1217 1609		INIZ. VARIAZ. P. DEF. PAGATO RIM. PG. TOTALE EC/MSP RS31/12	11.880,00 11.880,00 7.278,85 1.667,23 8.946,08 2.933,92	11.880,00 11.880,00 7.278,85 7.278,85 4.601,15
				1.667,23	
2909	PROVIDENZE A FAVORE DEL PERSONALE IN SERVIZIO, DI QUELLO CESSATO DAL SERVIZIO E DELLE LORO FAMIGLIE (01.04.01) * PROVENIENZA : 1219 1686		INIZ. VARIAZ. P. DEF. PAGATO RIM. PG. TOTALE EC/MSP RS31/12	223,00 497,00 720,00 720,00 720,00	223,00 497,00 720,00 720,00 720,00
2910	EQUO INDENNIZZO AL PERSONALE CIVILE PER LA PERDITA DELL'INTEGRITA' FISICA SUBITA PER INFERMITA' CONTRATTA PER CAUSA DI SERVIZIO (01.04.01) (SPESE OBBLIGATORIE) (PER MEMORIA) * PROVENIENZA : 1607 Beni e servizi		INIZ. VARIAZ. P. DEF. PAGATO RIM. PG. TOTALE EC/MSP RS31/12		
2951	ACQUISTO DI RIVISTE, GIORNALI ED ALTRE PUBBLICAZIONI (02.01.02) * PROVENIENZA : 1660		INIZ. VARIAZ. P. DEF. PAGATO RIM. PG. TOTALE EC/MSP RS31/12	160,00 -51,00 109,00 109,00	170,00 -61,00 109,00 109,00
VARIAZIONI: CAPITOLO 2909: DMC 22417 2005 (CP CS 497,00) CAPITOLO 2951: DMT 2000 2005 (CP CS -51,00) L.ASS. 233 2005 (CS -10,00)					

SPESA - CONSUNTIVO PER CAPITOLI					
2005		MINISTERO DEL LAVORO E DELLE POLITICHE SOCIALI		4 - ATTIVITA' ISPETTIVA	
UNITA' PREVISIONALE/CAPITOLO			RESIDUI	COMPETENZA	CASSA
NUMERO	DENOMINAZIONE				
2952	SPESE PER IL PAGAMENTO DEI CANONI ACQUA, LUCE, ENERGIA ELETTRICA, GAS E TELEFONI, CONVERSAZIONI TELEFONICHE NONCHE' PER LA PULIZIA, IL RISCALDAMENTO ED IL CONDIZIONAMENTO D' ARIA DEI LOCALI (02.02.03)		INIZ. VARIAZ. P. DEF. PAGATO RIM. PG. TOTALE EC/MSP RS31/12	10.691,00 -3.424,00 7.267,00 6.550,98 6.550,98 716,02	11.332,00 -4.065,00 7.267,00 6.550,98 6.550,98 716,02
*	PROVENIENZA : 1264 1653				
2953	SPESE PER LITI, ARBITRAGGI, RISARCIMENTI ED ACCESSORI. RIMBORSO DELLE SPESE DI PATROCINIO LEGALE (12.02.03) (SPESE OBBLIGATORIE)		INIZ. VARIAZ. P. DEF. PAGATO RIM. PG. TOTALE EC/MSP RS31/12	92.863,00 92.863,00 84.992,82 7.867,60 92.860,42 2,58	92.863,00 92.863,00 84.992,82 84.992,82 84.992,82 7.870,18
*	PROVENIENZA : 1269 1665			7.867,60	
2954	SPESE PER ACQUISTO DI CANCELLERIA, DI STAMPATI SPECIALI E QUANTO ALTRO POSSA OCCORRERE PER IL FUNZIONAMENTO DEGLI UFFICI - NOLEGGIO E TRASPORTO MOBILI, MACCHINE E IMPIANTI (02.01.01)		INIZ. VARIAZ. P. DEF. PAGATO RIM. PG. TOTALE EC/MSP RS31/12	4.653,00 -1.258,00 3.395,00 1.586,55 1.808,45 3.395,00	4.653,00 -1.258,00 3.395,00 1.586,55 1.586,55 1.808,45
*	PROVENIENZA : 1270 1652			1.808,45	
2955	SPESE PER IL FUNZIONAMENTO - COMPRESI I GETTONI DI PRESENZA, I COMPENSI AI COMPONENTI E LE INDENNITA' DI MISSIONE ED IL RIMBORSO SPESE DI TRASPORTO AI MEMBRI ESTRANEI AL MINISTERO - DI CONSIGLI, COMITATI E COMMISSIONI (02.02.08) (PER MEMORIA)		INIZ. VARIAZ. P. DEF. PAGATO RIM. PG. TOTALE EC/MSP RS31/12		
*	PROVENIENZA : 1272 1657				
VARIAZIONI: CAPITOLO 2952: DMT 2000 2005 (CP CS -3.424,00) L.ASS. 233 2005 (CS -641,00) CAPITOLO 2954: DMT 2000 2005 (CP CS -1.258,00)					

SPESA - CONSUNTIVO PER CAPITOLI					
2005		MINISTERO DEL LAVORO E DELLE POLITICHE SOCIALI		4 - ATTIVITA' ISPETTIVA	
UNITA' PREVISIONALE/CAPITOLO			RESIDUI	COMPETENZA	CASSA
NUMERO	DENOMINAZIONE				
2956	FITTO DI LOCALI ED ONERI ACCESSORI (02.02.01)	INIZ.		40.219,00	36.233,00
		VARIAZ.		-40.218,59	-36.232,59
*	PROVENIENZA : 1273 1696	P. DEF.		0,41	0,41
		PAGATO			
		RIM. PG.			
		TOTALE			
		EC/MSP		0,41	0,41
		RS31/12			
2957	MANUTENZIONE, RIPARAZIONE ED ADATTAMENTO DI LOCALI E DEI RELATIVI IMPIANTI (02.02.02)	INIZ.		2.644,00	2.871,00
		VARIAZ.		-262,00	-489,00
*	PROVENIENZA : 1274 1664	P. DEF.		2.382,00	2.382,00
		PAGATO		2.381,93	2.381,93
		RIM. PG.			
		TOTALE		2.381,93	2.381,93
		EC/MSP		0,07	0,07
		RS31/12			
2958	SPESE POSTALI E TELEGRAFICHE (02.02.04)	INIZ.		2.175,00	2.296,00
		VARIAZ.		-697,00	-818,00
*	PROVENIENZA : 1275 1666	P. DEF.		1.478,00	1.478,00
		PAGATO		560,00	560,00
		RIM. PG.		918,00	
		TOTALE		1.478,00	560,00
		EC/MSP			918,00
		RS31/12	918,00		
2959	MANUTENZIONE, NOLEGGIO ED ESERCIZIO DI MEZZI DI TRASPORTO (02.02.02)	INIZ.		9.154,00	9.202,00
		VARIAZ.		-2.130,00	-2.178,00
*	PROVENIENZA : 1276 1680	P. DEF.		7.024,00	7.024,00
		PAGATO		1.560,95	1.560,95
		RIM. PG.		4.675,44	
		TOTALE		6.236,39	1.560,95
		EC/MSP		787,61	5.463,05
		RS31/12	4.675,44		

VARIAZIONI:
 CAPITOLO 2956: DMT 2000 2005 (CP CS -12.888,00)
 DMC 698 2005 (CP -27.330,59 CS -23.344,59)
 CAPITOLO 2957: DMT 2000 2005 (CP CS -262,00)
 L.ASS. 233 2005 (CS -227,00)
 CAPITOLO 2958: DMT 2000 2005 (CP CS -697,00)
 L.ASS. 233 2005 (CS -121,00)
 CAPITOLO 2959: DMT 2000 2005 (CP CS -2.130,00)
 L.ASS. 233 2005 (CS -48,00)

2005		SPESA - CONSUNTIVO PER CAPITOLI			
		MINISTERO DEL LAVORO E DELLE POLITICHE SOCIALI	4 - ATTIVITA' ISPETTIVA		
UNITA' PREVISIONALE/CAPITOLO		RESIDUI	COMPETENZA	CASSA	
NUMERO	DENOMINAZIONE				
2960	SPESE DI COPIA, STAMPA, CARTA BOLLATA, REGISTRAZIONE E VARIE, INERENTI AI CONTRATTI STIPULATI DALL'AMMINISTRAZIONE (02.01.01) (PER MEMORIA)	INIZ. VARIAZ. P. DEF. PAGATO RIM. PG. TOTALE EC/MSP RS31/12			
*	PROVENIENZA : 1279				
2961	SPESE PER IL RILASCIO DI DOCUMENTI MEDIANTE APPARECCHI DI RIPRODUZIONE (02.01.01) (PER MEMORIA)	INIZ. VARIAZ. P. DEF. PAGATO RIM. PG. TOTALE EC/MSP RS31/12			
*	PROVENIENZA : 1281				
2962	COMPENSI PER TRADUZIONI ED INTERPRETI (02.02.09) (PER MEMORIA)	INIZ. VARIAZ. P. DEF. PAGATO RIM. PG. TOTALE EC/MSP RS31/12			
*	PROVENIENZA : 1283 1683				
2963	SPESE CONNESSE ALL'ACCERTAMENTO DELLE VIOLAZIONI PUNIBILI CON SANZIONI AMMINISTRATIVE, ALLE INCHIESTE AMMINISTRATIVE PER GLI INFORTUNI SUL LAVORO, AL FUNZIONAMENTO DELLE COMMISSIONI E DEI COLLEGI DI CONCILIAZIONE. (02.01.01) (SPESE OBBLIGATORIE)	INIZ. VARIAZ. P. DEF. PAGATO RIM. PG. TOTALE EC/MSP RS31/12	6.459,83 6.459,83 5.317,41 1.030,27 6.347,68 112,15 1.652,93	600.000,00 600.000,00 587.730,40 622,66 588.353,06 11.646,94	600.000,00 600.000,00 593.047,81 593.047,81 6.952,19
*	PROVENIENZA : 1271				

SPESA - CONSUNTIVO PER CAPITOLI					
2005		MINISTERO DEL LAVORO E DELLE POLITICHE SOCIALI		4 - ATTIVITA' ISPETTIVA	
UNITA' PREVISIONALE/CAPITOLO			RESIDUI	COMPETENZA	CASSA
NUMERO	DENOMINAZIONE				
2964	SPESE PER L'ORGANIZZAZIONE E L'ATTUAZIONE DI CORSI, CONFERENZE E SEMINARI CONCERNENTI LA FORMAZIONE, L'AGGIORNAMENTO ED IL PERFEZIONAMENTO DEL PERSONALE ISPETTIVO, NONCHE' SPESE PER LA PARTECIPAZIONE A CORSI ORGANIZZATI DA ENTI, ISTITUTI ED AMMINISTRAZIONI VARIE (02.02.05)	INIZ. VARIAZ. P. DEF. PAGATO RIM. PG. TOTALE		41.806,00 -2.382,87 39.423,13 8.834,87 30.588,26 39.423,13	44.235,00 -4.811,87 39.423,13 8.834,87 30.588,26 8.834,87
*	PROVENIENZA : 1218 1667	EC/MSP RS31/12	30.588,26	+0,00	30.588,26
2965	COMPENSI AGLI ESPERTI IVI COMPRESSE LE INDENNITA' E IL RIMBORSO SPESE DI TRASPORTO PER MISSIONI ALL'INTERNO E ALL'ESTERO (02.02.09)	INIZ. VARIAZ. P. DEF. PAGATO RIM. PG. TOTALE		10.235,00 -10.234,14 0,86 0,86 0,86 0,86	10.846,00 -10.845,14 0,86 0,86 0,86 0,86
*	PROVENIENZA : 1670	EC/MSP RS31/12		0,86	0,86
2966	SPESE PER STUDI, INDAGINI, INCHIESTE, RILEVAZIONI E LAVORI DI RICERCA IN MATERIA DI LAVORO E POLITICHE SOCIALI E PER LA RELATIVA PUBBLICAZIONE E DIFFUSIONE (02.02.10)	INIZ. VARIAZ. P. DEF. PAGATO RIM. PG. TOTALE		6.903,00 -5.372,99 1.530,01 1.530,00 1.530,00 1.530,00	7.315,00 -5.784,99 1.530,01 1.530,00 1.530,00 1.530,00
*	PROVENIENZA : 1278 1659	EC/MSP RS31/12		0,01	0,01
	Informatica di servizio				
2980	SPESE PER LA GESTIONE ED IL FUNZIONAMENTO DEL SISTEMA INFORMATIVO (02.02.02)	INIZ. VARIAZ. P. DEF. PAGATO RIM. PG. TOTALE		25.083,00 25.083,00 15.693,96 9.389,04 25.083,00	20.894,00 20.894,00 15.693,96 9.389,04 15.693,96
*	PROVENIENZA : 1342 1745	EC/MSP RS31/12	9.389,04		5.200,04
VARIAZIONI: CAPITOLO 2964: DMT 2000 2005 (CP CS -13.337,00) DMC 777780 2005 (CP CS 10.954,13) L.ASS. 233 2005 (CS -2.429,00) CAPITOLO 2965: DMT 2000 2005 (CP CS -3.279,00) DMC 777780 2005 (CP CS -6.955,14) L.ASS. 233 2005 (CS -611,00) CAPITOLO 2966: DMT 2000 2005 (CP CS -1.374,00) DMC 777780 2005 (CP CS -3.998,99) L.ASS. 233 2005 (CS -412,00)					

2005		SPESA - CONSUNTIVO PER CAPITOLI		
		MINISTERO DEL LAVORO E DELLE POLITICHE SOCIALI	4 - ATTIVITA' ISPETTIVA	
UNITA' PREVISIONALE/CAPITOLO		RESIDUI	COMPETENZA	CASSA
NUMERO	DENOMINAZIONE			
	4.1.5 - ONERI COMUNI			
4.1.5.1	Residui passivi perenti			
3051	SOMME OCCORRENTI PER IL PAGAMENTO DEI RESIDUI PASSIVI PERENTI DI SPESE CORRENTI PER I QUALI RISULTA SOPPRESSO IL CAPITOLO DI PROVENIENZA. (12.02.03) (PER MEMORIA)	INIZ. VARIAZ. P. DEF. PAGATO RIM. PG. TOTALE EC/MSP RS31/12		
*	PROVENIENZA : 1525			
	4.2 TITOLO II - SPESE IN CONTO CAPITALE			
	4.2.3 - INVESTIMENTI			
4.2.3.1	Beni mobili			
7251	SPESE PER ACQUISTO DI ATTREZZATURE E APPARECCHIATURE NON INFORMATICHE, DI MOBILIO E DI DOTAZIONI LIBRARIE (21.01.02)	INIZ. VARIAZ. P. DEF. PAGATO RIM. PG. TOTALE EC/MSP RS31/12	5.648,00 20.000,00 25.648,00 249,60 25.398,40 25.648,00	6.859,00 -4.488,00 2.371,00 249,60 249,60 2.121,40
*	PROVENIENZA : 7181 7201			
	4.2.10 ONERI COMUNI			
4.2.10.1	Residui passivi perenti			
7361	SOMME OCCORRENTI PER IL PAGAMENTO DEI RESIDUI PASSIVI PERENTI DI SPESE IN CONTO CAPITALE PER I QUALI RISULTA SOPPRESSO IL CAPITOLO DI PROVENIENZA (26.04.03) (PER MEMORIA)	INIZ. VARIAZ. P. DEF. PAGATO RIM. PG. TOTALE EC/MSP RS31/12		
*	PROVENIENZA : 7200			
VARIAZIONI: CAPITOLO 7251: DMT 2000 2005 (CS -23.277,00) DMC 777774 2005 (CP CS 20.000,00) L.ASS. 233 2005 (CS -1.211,00)				

SPESA - CONSUNTIVO PER CAPITOLI					
2005	MINISTERO DEL LAVORO E DELLE POLITICHE SOCIALI		4 - ATTIVITA' ISPETTIVA		
UNITA' PREVISIONALE/CAPITOLO		RESIDUI	COMPETENZA	CASSA	
NUMERO	DENOMINAZIONE				
	TOTALE CENTRO DI RESPONSABILITA'	INIZ.	6.459,83	1.656.714,00	1.665.796,00
		VARIAZ.		244.439,41	207.817,41
		P. DEF.	6.459,83	1.901.153,41	1.873.613,41
		PAGATO	5.317,41	1.019.149,13	1.024.466,54
		RIM. PG.	1.030,27	170.272,14	
		TOTALE	6.347,68	1.189.421,27	1.024.466,54
		EC/MSP	112,15	711.732,14	849.146,87
		RS31/12	171.302,41		

2005		SPESA - CONSUNTIVO PER CAPITOLI			
		MINISTERO DEL LAVORO E DELLE POLITICHE SOCIALI	5 - COMUNICAZIONE		
UNITA' PREVISIONALE/CAPITOLO		RESIDUI	COMPETENZA	CASSA	
NUMERO	DENOMINAZIONE				
	5 - COMUNICAZIONE				
	5.1 TITOLO I - SPESE CORRENTI				
5.1.1.0	FUNZIONAMENTO				
	Personale				
3061	STIPENDI ED ALTRI ASSEGNI FISSI AL PERSONALE AL NETTO DELL'IMPOSTA REGIONALE SULLE ATTIVITA' PRODUTTIVE E DEGLI ONERI SOCIALI A CARICO DELL'AMMINISTRAZIONE		INIZ.	399.247,00	399.246,00
			VARIAZ.	18.547,00	18.547,00
			P. DEF.	417.794,00	417.793,00
	(01.01.01)		PAGATO	156.257,57	156.257,57
	(SPESE OBBLIGATORIE)		RIM. PG.		
*	PROVENIENZA :		TOTALE	156.257,57	156.257,57
	1201 1600		EC/MSP	261.536,43	261.535,43
			RS31/12		
3062	COMPENSI PER LAVORO STRAORDINARIO AL PERSONALE		INIZ.		9.310,00
	(01.01.02)		VARIAZ.	15.001,00	5.691,00
*	PROVENIENZA :		P. DEF.	15.001,00	15.001,00
	1202		PAGATO	14.393,90	14.393,90
			RIM. PG.		
			TOTALE	14.393,90	14.393,90
			EC/MSP	607,10	607,10
			RS31/12		
3063	SPESE PER MISSIONI ALL'INTERNO, ALL'ESTERO E PER TRASFERIMENTI		INIZ.	7.738,00	8.162,00
	(02.02.13)		VARIAZ.	-1.801,00	-2.225,00
*	PROVENIENZA :		P. DEF.	5.937,00	5.937,00
	1203 1611		PAGATO	3.653,70	3.653,70
			RIM. PG.	2.238,03	
			TOTALE	5.891,73	3.653,70
			EC/MSP	45,27	2.283,30
			RS31/12		
				2.238,03	
VARIAZIONI: CAPITOLO 3061: DMT 80336 2005 (CP CS 18.547,00) CAPITOLO 3062: DMT 48338 2005 (CP CS 15.001,00) DMC 4452 2005 (CS -9.310,00) CAPITOLO 3063: DMT 2000 2005 (CP CS -1.801,00) L.ASS. 233 2005 (CS -424,00)					

SPESA - CONSUNTIVO PER CAPITOLI					
2005		MINISTERO DEL LAVORO E DELLE POLITICHE SOCIALI		5 - COMUNICAZIONE	
UNITA' PREVISIONALE/CAPITOLO		RESIDUI	COMPETENZA	CASSA	
NUMERO	DENOMINAZIONE				
3064	ONERI SOCIALI A CARICO DELL'AMMINISTRAZIONE SULLE RETRIBUZIONI CORRISPOSTE AI DIPENDENTI (01.03.01) (SPESE OBBLIGATORIE)	INIZ.		98.677,00	98.677,00
		VARIAZ.	4.746,00	9.428,00	14.174,00
		P. DEF.	4.746,00	108.105,00	112.851,00
		PAGATO	4.706,47	53.814,56	58.521,03
*	PROVENIENZA : 1204 1613	RIM. PG.	39,53		
		TOTALE	4.746,00	53.814,56	58.521,03
		EC/MSP		54.290,44	54.329,97
		RS31/12	39,53		
3065	SOMME DOVUTE A TITOLO DI IMPOSTA REGIONALE SULLE ATTIVITA' PRODUTTIVE SULLE RETRIBUZIONI CORRISPOSTE AI DIPENDENTI (03.01.01) (SPESE OBBLIGATORIE)	INIZ.		34.270,00	34.270,00
		VARIAZ.	1.668,00	3.311,00	4.979,00
		P. DEF.	1.668,00	37.581,00	39.249,00
		PAGATO	1.653,09	15.374,74	17.027,83
*	PROVENIENZA : 1205 1612	RIM. PG.	14,91		
		TOTALE	1.668,00	15.374,74	17.027,83
		EC/MSP		22.206,26	22.221,17
		RS31/12	14,91		
3066	QUOTA DEL FONDO UNICO DI AMMINISTRAZIONE DA UTILIZZARE PER L'EROGAZIONE DEGLI INCENTIVI AL PERSONALE PER LA REALIZZAZIONE DEGLI OBIETTIVI E PROGRAMMI DI INCREMENTO DELLA PRODUTTIVITA' (01.01.03)	INIZ.			
		VARIAZ.	19.615,00	5.412,00	25.027,00
		P. DEF.	19.615,00	5.412,00	25.027,00
		PAGATO	19.600,07	5.410,40	25.010,47
*	PROVENIENZA : 1207	RIM. PG.	14,93		
		TOTALE	19.615,00	5.410,40	25.010,47
		EC/MSP		1,60	16,53
		RS31/12	14,93		
3067	SPESE PER ACCERTAMENTI SANITARI, CURE, RICOVERI E PROTESI (02.02.06)	INIZ.		254,00	206,00
		VARIAZ.			
		P. DEF.		254,00	206,00
*	PROVENIENZA : 1210 1603	PAGATO		206,00	206,00
		RIM. PG.			
		TOTALE		206,00	206,00
		EC/MSP		48,00	
		RS31/12			

VARIAZIONI:
 CAPITOLO 3064: DMT 48338 2005 (CP CS 3.630,00)
 DMT 80336 2005 (CP CS 4.488,00)
 DMT 89656 2005 (CP CS 1.310,00)
 DMT 120732 2005 (RS CS 4.746,00)
 CAPITOLO 3065: DMT 48338 2005 (CP CS 1.275,00)
 DMT 80336 2005 (CP CS 1.576,00)
 DMT 89656 2005 (CP CS 460,00)
 DMT 120732 2005 (RS CS 1.668,00)
 CAPITOLO 3066: DMT 89656 2005 (CP CS 5.412,00)
 DMT 120732 2005 (RS CS 19.615,00)

SPESA - CONSUNTIVO PER CAPITOLI					
2005		MINISTERO DEL LAVORO E DELLE POLITICHE SOCIALI		5 - COMUNICAZIONE	
UNITA' PREVISIONALE/CAPITOLO			RESIDUI	COMPETENZA	CASSA
NUMERO	DENOMINAZIONE				
3068	SOMMA OCCORRENTE PER LA CONCESSIONE DI BUONI PASTO AL PERSONALE (01.02.01)		INIZ.	7.920,00	7.920,00
			VARIAZ.	4.000,00	4.000,00
			P. DEF.	11.920,00	11.920,00
*	PROVENIENZA : 1217 1609		PAGATO	10.853,21	10.853,21
			RIM. PG.	797,03	
			TOTALE	11.650,24	10.853,21
			EC/MSP	269,76	1.066,79
			RS31/12	797,03	
3069	PROVVIDENZE A FAVORE DEL PERSONALE IN SERVIZIO, DI QUELLO CESSATO DAL SERVIZIO E DELLE LORO FAMIGLIE (01.04.01)		INIZ.	149,00	149,00
			VARIAZ.		
			P. DEF.	149,00	149,00
*	PROVENIENZA : 1219 1686		PAGATO		
			RIM. PG.		
			TOTALE		
			EC/MSP	149,00	149,00
			RS31/12		
3070	EQUO INDENNIZZO AL PERSONALE CIVILE PER LA PERDITA DELL'INTEGRITA' FISICA SUBITA PER INFERMITA' CONTRATTA PER CAUSA DI SERVIZIO (01.04.01) (SPESE OBBLIGATORIE) (PER MEMORIA)		INIZ.		
			VARIAZ.		
			P. DEF.		
*	PROVENIENZA : 1607		PAGATO		
			RIM. PG.		
			TOTALE		
			EC/MSP		
			RS31/12		
	Beni e servizi				
3111	ACQUISTO DI RIVISTE, GIORNALI ED ALTRE PUBBLICAZIONI (02.01.02)		INIZ.	167,00	177,00
			VARIAZ.	147,00	137,00
			P. DEF.	314,00	314,00
*	PROVENIENZA : 1660		PAGATO	226,70	226,70
			RIM. PG.	78,00	
			TOTALE	304,70	226,70
			EC/MSP	9,30	87,30
			RS31/12	78,00	
VARIAZIONI: CAPITOLO 3068: DMC 77723 2005 (CP CS 4.000,00) CAPITOLO 3111: DMT 2000 2005 (CP CS -90,00) DMC 9370 2005 (CP CS 237,00) L.ASS. 233 2005 (CS -10,00)					

2005		SPESA - CONSUNTIVO PER CAPITOLI			
		MINISTERO DEL LAVORO E DELLE POLITICHE SOCIALI	5 - COMUNICAZIONE		
UNITA' PREVISIONALE/CAPITOLO		RESIDUI	COMPETENZA	CASSA	
NUMERO	DENOMINAZIONE				
3112	SPESE PER IL PAGAMENTO DEI CANONI ACQUA, LUCE, ENERGIA ELETTRICA, GAS E TELEFONI, CONVERSAZIONI TELEFONICHE NONCHE' PER LA PULIZIA, IL RISCALDAMENTO ED IL CONDIZIONAMENTO D' ARIA DEI LOCALI (02.02.03)	INIZ. VARIAZ. P. DEF. PAGATO RIM. PG. TOTALE EC/MSP RS31/12		7.129,00 -2.283,00 4.846,00 4.373,33 164,92 4.538,25 307,75	7.556,00 -2.710,00 4.846,00 4.373,33 472,67
*	PROVENIENZA : 1264 1653		164,92		
3113	SPESE PER LITI, ARBITRAGGI, RISARCIMENTI ED ACCESSORI. RIMBORSO DELLE SPESE DI PATROCINIO LEGALE (12.02.03) (SPESE OBBLIGATORIE)	INIZ. VARIAZ. P. DEF. PAGATO RIM. PG. TOTALE EC/MSP RS31/12		1.984,00 1.984,00 1.984,00	1.984,00 1.984,00
*	PROVENIENZA : 1269 1665				
3114	SPESE PER ACQUISTO DI CANCELLERIA, DI STAMPATI SPECIALI E QUANTO ALTRO POSSA OCCORRERE PER IL FUNZIONAMENTO DEGLI UFFICI - NOLEGGIO E TRASPORTO MOBILI, MACCHINE E IMPIANTI (02.01.01)	INIZ. VARIAZ. P. DEF. PAGATO RIM. PG. TOTALE EC/MSP RS31/12		3.102,00 -743,00 2.359,00 782,45 1.576,55 2.359,00	3.102,00 -743,00 2.359,00 782,45 1.576,55
*	PROVENIENZA : 1270 1652		1.576,55		
3115	SPESE PER IL FUNZIONAMENTO - COMPRESI I GETTONI DI PRESENZA, I COMPENSI AI COMPONENTI E LE INDENNITA' DI MISSIONE ED IL RIMBORSO SPESE DI TRASPORTO AI MEMBRI ESTRANEI AL MINISTERO - DI CONSIGLI, COMITATI E COMMISSIONI (02.02.08) (PER MEMORIA)	INIZ. VARIAZ. P. DEF. PAGATO RIM. PG. TOTALE EC/MSP RS31/12			
*	PROVENIENZA : 1272 1657				
VARIAZIONI: CAPITOLO 3112: DMT 2000 2005 (CP CS -2.283,00) L.ASS. 233 2005 (CS -427,00) CAPITOLO 3114: DMT 2000 2005 (CP CS -743,00)					

SPESA - CONSUNTIVO PER CAPITOLI					
2005		MINISTERO DEL LAVORO E DELLE POLITICHE SOCIALI		5 - COMUNICAZIONE	
UNITA' PREVISIONALE/CAPITOLO			RESIDUI	COMPETENZA	CASSA
NUMERO	DENOMINAZIONE				
3116	FITTO DI LOCALI ED ONERI ACCESSORI (02.02.01)	INIZ.		26.813,00	24.155,00
		VARIAZ.		-26.812,62	-24.154,62
*	PROVENIENZA : 1273 1696	P. DEF.		0,38	0,38
		PAGATO			
		RIM. PG.			
		TOTALE			
		EC/MSP		0,38	0,38
		RS31/12			
3117	MANUTENZIONE, RIPARAZIONE ED ADATTAMENTO DI LOCALI E DEI RELATIVI IMPIANTI (02.02.02)	INIZ.		1.763,00	1.914,00
		VARIAZ.		-473,00	-624,00
*	PROVENIENZA : 1274 1664	P. DEF.		1.290,00	1.290,00
		PAGATO		1.121,33	1.121,33
		RIM. PG.			
		TOTALE		1.121,33	1.121,33
		EC/MSP		168,67	168,67
		RS31/12			
3118	SPESE POSTALI E TELEGRAFICHE (02.02.04)	INIZ.		1.450,00	1.531,00
		VARIAZ.		-465,00	-546,00
*	PROVENIENZA : 1275 1666	P. DEF.		985,00	985,00
		PAGATO		610,00	610,00
		RIM. PG.		375,00	
		TOTALE		985,00	610,00
		EC/MSP			375,00
		RS31/12	375,00		
3119	MANUTENZIONE, NOLEGGIO ED ESERCIZIO DI MEZZI DI TRASPORTO (02.02.02)	INIZ.		9.154,00	9.202,00
		VARIAZ.		-2.129,00	-2.177,00
*	PROVENIENZA : 1276 1680	P. DEF.		7.025,00	7.025,00
		PAGATO		3.876,64	3.876,64
		RIM. PG.		2.574,26	
		TOTALE		6.450,90	3.876,64
		EC/MSP		574,10	3.148,36
		RS31/12	2.574,26		

VARIAZIONI:
 CAPITOLO 3116: DMT 2000 2005 (CP CS -8.592,00)
 DMC 699 2005 (CP -18.220,62 CS -15.562,62)
 CAPITOLO 3117: DMT 2000 2005 (CP CS -473,00)
 L.ASS. 233 2005 (CS -151,00)
 CAPITOLO 3118: DMT 2000 2005 (CP CS -465,00)
 L.ASS. 233 2005 (CS -81,00)
 CAPITOLO 3119: DMT 2000 2005 (CP CS -2.129,00)
 L.ASS. 233 2005 (CS -48,00)

2005		SPESA - CONSUNTIVO PER CAPITOLI			
		MINISTERO DEL LAVORO E DELLE POLITICHE SOCIALI	5 - COMUNICAZIONE		
UNITA' PREVISIONALE/CAPITOLO		RESIDUI	COMPETENZA	CASSA	
NUMERO	DENOMINAZIONE				
3120	SPESE DI COPIA, STAMPA, CARTA BOLLATA, REGISTRAZIONE E VARIE INERENTI AI CONTRATTI STIPULATI DALL' AMMINISTRAZIONE. (02.02.01) (PER MEMORIA) * PROVENIENZA : 1668	INIZ. VARIAZ. P. DEF. PAGATO RIM. PG. TOTALE EC/MSP RS31/12			
3121	SPESE PER IL RILASCIO DI DOCUMENTI MEDIANTE APPARECCHI DI RIPRODUZIONE (02.01.01) (PER MEMORIA) * PROVENIENZA : 1684	INIZ. VARIAZ. P. DEF. PAGATO RIM. PG. TOTALE EC/MSP RS31/12			
3122	COMPENSI PER TRADUZIONI ED INTERPRETI (02.02.09) * PROVENIENZA : 1283 1683	INIZ. VARIAZ. P. DEF. PAGATO RIM. PG. TOTALE EC/MSP RS31/12		1.075,00 -335,00 740,00 468,00 468,00 272,00	1.075,00 -335,00 740,00 468,00 468,00 272,00
3124	SPESE PER LE RELAZIONI PUBBLICHE, PER LA COMUNICAZIONE ISTITUZIONALE, PER L'ORGANIZZAZIONE E LA PARTECIPAZIONE A CONVEGNI, CONGRESSI E ALTRE MANIFESTAZIONI (02.02.07) * PROVENIENZA : 1280 1658 * DELL'IMPORTO EC/MSP DI RESIDUI SONO PERENTI AGLI EFFETTI AMMIN. E. 60623.18	INIZ. VARIAZ. P. DEF. PAGATO RIM. PG. TOTALE EC/MSP RS31/12	3.065.806,63 3.065.806,63 1.835.460,18 1.139.389,13 2.974.849,31 90.957,32 3.093.390,93	299.456,00 18.714.225,00 19.013.681,00 59.636,72 1.954.001,80 2.013.638,52 17.000.042,48	306.193,00 20.514.225,00 20.820.418,00 1.895.096,90 1.895.096,90 1.895.096,90 18.925.321,10
VARIAZIONI: CAPITOLO 3122: DMT 2000 2005 (CP CS -98,00) DMC 9370 2005 (CP CS -237,00) CAPITOLO 3124: DMT 2000 2005 (CP CS -74.775,00) DMT 48025 2005 (CS 1.000.000,00) DMT 73737 2005 (CS 800.000,00) DMT 126534 2005 (CP CS 1.784.000,00) DMT 146918 2005 (CP CS 17.000.000,00) DMC 9370 2005 (CP CS 5.000,00)					

SPESA - CONSUNTIVO PER CAPITOLI					
2005		MINISTERO DEL LAVORO E DELLE POLITICHE SOCIALI		5 - COMUNICAZIONE	
UNITA' PREVISIONALE/CAPITOLO			RESIDUI	COMPETENZA	CASSA
NUMERO	DENOMINAZIONE				
3125	SPESE DI PUBBLICITA' (02.02.07)	INIZ.			
		VARIAZ.		1.944,00	1.944,00
*	PROVENIENZA : 1267 1685	P. DEF.		1.944,00	1.944,00
		PAGATO		1.944,00	1.944,00
		RIM. PG.			
		TOTALE		1.944,00	1.944,00
		EC/MSP			
		RS31/12			
3126	COMPENSI AGLI ESPERTI IVI COMPRESSE LE INDENNITA' E IL RIMBORSO SPESE DI TRASPORTO PER MISSIONI ALL'INTERNO E ALL'ESTERO (02.02.09)	INIZ.		10.235,00	10.846,00
		VARIAZ.		-11,00	-622,00
*	PROVENIENZA : 1670	P. DEF.		10.224,00	10.224,00
		PAGATO			
		RIM. PG.		10.200,00	
		TOTALE		10.200,00	
		EC/MSP		24,00	10.224,00
		RS31/12	10.200,00		
3127	SPESE PER STUDI, INDAGINI, INCHIESTE, RILEVAZIONI E LAVORI DI RICERCA IN MATERIA DI LAVORO E POLITICHE SOCIALI E PER LA RELATIVA PUBBLICAZIONE E DIFFUSIONE (02.02.10)	INIZ.		6.903,00	7.315,00
		VARIAZ.		-5.570,00	-5.982,00
*	PROVENIENZA : 1278 1659	P. DEF.		1.333,00	1.333,00
		PAGATO			
		RIM. PG.			
		TOTALE			
		EC/MSP		1.333,00	1.333,00
		RS31/12			
	Informatica di servizio				
3180	SPESE PER LA GESTIONE ED IL FUNZIONAMENTO DEL SISTEMA INFORMATIVO (02.02.02)	INIZ.		25.083,00	20.894,00
		VARIAZ.			
*	PROVENIENZA : 1342 1745	P. DEF.		25.083,00	20.894,00
		PAGATO		20.710,39	20.710,39
		RIM. PG.		4.372,61	
		TOTALE		25.083,00	20.710,39
		EC/MSP			183,61
		RS31/12	4.372,61		
VARIAZIONI: CAPITOLO 3125: DMC 712 2005 (CP CS 1.944,00) CAPITOLO 3126: DMT 2000 2005 (CP CS -11,00) L.ASS. 233 2005 (CS -611,00) CAPITOLO 3127: DMT 2000 2005 (CP CS -570,00) DMC 9370 2005 (CP CS -5.000,00) L.ASS. 233 2005 (CS -412,00)					

2005		SPESA - CONSUNTIVO PER CAPITOLI			
		MINISTERO DEL LAVORO E DELLE POLITICHE SOCIALI	5 - COMUNICAZIONE		
UNITA' PREVISIONALE/CAPITOLO		RESIDUI	COMPETENZA	CASSA	
NUMERO	DENOMINAZIONE				
	5.1.5 - ONERI COMUNI				
5.1.5.1	Residui passivi perenti				
3211	SOMME OCCORRENTI PER IL PAGAMENTO DEI RESIDUI PASSIVI PERENTI DI SPESE CORRENTI PER I QUALI RISULTA SOPPRESSO IL CAPITOLO DI PROVENIENZA. (12.02.03) (PER MEMORIA)		INIZ. VARIAZ. P. DEF. PAGATO RIM. PG. TOTALE EC/MSP RS31/12		
*	PROVENIENZA : 1525				
	5.2 TIPOLO II - SPESE IN CONTO CAPITALE				
	5.2.3 - INVESTIMENTI				
5.2.3.1	Beni mobili				
7371	SPESE PER ACQUISTO DI ATTREZZATURE E APPARECCHIATURE NON INFORMATICHE, DI MOBILIO E DI DOTAZIONI LIBRARIE (21.01.02)		INIZ. VARIAZ. P. DEF. PAGATO RIM. PG. TOTALE EC/MSP RS31/12	3.765,00 3.765,00 3.765,00 3.765,00	4.573,00 -4.225,00 348,00 348,00
*	PROVENIENZA : 7181 7201				
	5.2.10 ONERI COMUNI				
5.2.10.1	Residui passivi perenti				
7421	SOMME OCCORRENTI PER IL PAGAMENTO DEI RESIDUI PASSIVI PERENTI DI SPESE IN CONTO CAPITALE PER I QUALI RISULTA SOPPRESSO IL CAPITOLO DI PROVENIENZA (26.04.03) (PER MEMORIA)		INIZ. VARIAZ. P. DEF. PAGATO RIM. PG. TOTALE EC/MSP RS31/12		
*	PROVENIENZA : 7200				
VARIAZIONI: CAPITOLO 7371: DMT 2000 2005 (CS -3.417,00) L.ASS. 233 2005 (CS -808,00)					

28/04/2006 PAG. 49

SPESA - CONSUNTIVO PER CAPITOLI					
2005	MINISTERO DEL LAVORO E DELLE POLITICHE SOCIALI		5 - COMUNICAZIONE		
UNITA' PREVISIONALE/CAPITOLO		RESIDUI	COMPETENZA	CASSA	
NUMERO	DENOMINAZIONE				
	TOTALE CENTRO DI RESPONSABILITA'	INIZ.	3.065.806,63	946.334,00	958.457,00
		VARIAZ.	26.029,00	18.731.392,38	20.544.380,38
		P. DEF.	3.091.835,63	19.677.726,38	21.502.837,38
		PAGATO	1.861.419,81	353.713,64	2.215.133,45
		RIM. PG.	1.139.458,50	1.980.143,20	
		TOTALE	3.000.878,31	2.333.856,84	2.215.133,45
		EC/MSP	90.957,32	17.343.869,54	19.287.703,93
		RS31/12	3.119.601,70		

2005		SPESA - CONSUNTIVO PER CAPITOLI			
		MINISTERO DEL LAVORO E DELLE POLITICHE SOCIALI	6 - FAMIGLIA, DIRITTI SOCIALI E RESPONSABILITA' SOCIALE DELLE IMPRESE		
UNITA' PREVISIONALE/CAPITOLO		RESIDUI	COMPETENZA	CASSA	
NUMERO	DENOMINAZIONE				
	6 - FAMIGLIA, DIRITTI SOCIALI E RESPONSABILITA' SOCIALE DELLE IMPRESE				
	6.1 TITOLO I - SPESE CORRENTI				
6.1.1.0	FUNZIONAMENTO				
	Personale				
3221	STIPENDI ED ALTRI ASSEGNI FISSI AL PERSONALE AL NETTO DELL'IMPOSTA REGIONALE SULLE ATTIVITA' PRODUTTIVE E DEGLI ONERI SOCIALI A CARICO DELL'AMMINISTRAZIONE	INIZ.	617.018,00		617.018,00
	(01.01.01)	VARIAZ.	18.547,00		18.547,00
	(SPESE OBBLIGATORIE)	P. DEF.	635.565,00		635.565,00
*	PROVENIENZA :	PAGATO	170.744,55		170.744,55
	1201 1600	RIM. PG.			
		TOTALE	170.744,55		170.744,55
		EC/MSP	464.820,45		464.820,45
		RS31/12			
3222	COMPENSI PER LAVORO STRAORDINARIO AL PERSONALE	INIZ.			10.640,00
	(01.01.02)	VARIAZ.	59.269,00		48.629,00
*	PROVENIENZA :	P. DEF.	59.269,00		59.269,00
	1202	PAGATO	43.276,77		43.276,77
		RIM. PG.	3.535,18		
		TOTALE	46.811,95		43.276,77
		EC/MSP	12.457,05		15.992,23
		RS31/12			
				3.535,18	
3223	SPESE PER MISSIONI ALL'INTERNO, ALL'ESTERO E PER TRASFERIMENTI	INIZ.	26.601,00		28.055,00
	(02.02.13)	VARIAZ.	40.346,00		38.892,00
*	PROVENIENZA :	P. DEF.	66.947,00		66.947,00
	1203 1611	PAGATO	19.713,10		19.713,10
		RIM. PG.	24.984,93		
		TOTALE	44.698,03		19.713,10
		EC/MSP	22.248,97		47.233,90
		RS31/12			
				24.984,93	
VARIAZIONI: CAPITOLO 3221: DMT 80336 2005 (CP CS 18.547,00) CAPITOLO 3222: DMT 48338 2005 (CP CS 59.269,00) DMC 4452 2005 (CS -10.640,00) CAPITOLO 3223: DMT 2000 2005 (CP CS -19.654,00) DMT 93453 2005 (CP CS 40.000,00) DMC 35378 2005 (CP CS 20.000,00) L.ASS. 233 2005 (CS -1.454,00)					

SPESA - CONSUNTIVO PER CAPITOLI					
2005		MINISTERO DEL LAVORO E DELLE POLITICHE SOCIALI		6 - FAMIGLIA, DIRITTI SOCIALI E RESPONSABILITA' SOCIALE DELLE IMPRESE	
UNITA' PREVISIONALE/CAPITOLO		RESIDUI	COMPETENZA	CASSA	
NUMERO	DENOMINAZIONE				
3224	ONERI SOCIALI A CARICO DELL'AMMINISTRAZIONE SULLE RETRIBUZIONI CORRISPOSTE AI DIPENDENTI (01.03.01) (SPESE OBBLIGATORIE)	INIZ.		152.502,00	152.501,00
		VARIAZ.	7.099,00	20.585,00	27.684,00
		P. DEF.	7.099,00	173.087,00	180.185,00
		PAGATO	7.098,57	64.043,70	71.142,27
*	PROVENIENZA : 1204 1613	RIM. PG.	0,43	3.613,84	
		TOTALE	7.099,00	67.657,54	71.142,27
		EC/MSP		105.429,46	109.042,73
		RS31/12	3.614,27		
3225	SOMME DOVUTE A TITOLO DI IMPOSTA REGIONALE SULLE ATTIVITA' PRODUTTIVE SULLE RETRIBUZIONI CORRISPOSTE AI DIPENDENTI (03.01.01) (SPESE OBBLIGATORIE)	INIZ.		52.966,00	52.966,00
		VARIAZ.	2.494,00	7.230,00	9.724,00
		P. DEF.	2.494,00	60.196,00	62.690,00
		PAGATO	2.179,13	18.724,93	20.904,06
*	PROVENIENZA : 1205 1612	RIM. PG.	314,87	1.269,32	
		TOTALE	2.494,00	19.994,25	20.904,06
		EC/MSP		40.201,75	41.785,94
		RS31/12	1.584,19		
3226	QUOTA DEL FONDO UNICO DI AMMINISTRAZIONE DA UTILIZZARE PER L'EROGAZIONE DEGLI INCENTIVI AL PERSONALE PER LA REALIZZAZIONE DEGLI OBIETTIVI E PROGRAMMI DI INCREMENTO DELLA PRODUTTIVITA' (01.01.03)	INIZ.			
		VARIAZ.	29.335,00	7.250,00	36.585,00
		P. DEF.	29.335,00	7.250,00	36.585,00
		PAGATO	29.332,93	7.246,80	36.579,73
*	PROVENIENZA : 1616	RIM. PG.	2,07		
		TOTALE	29.335,00	7.246,80	36.579,73
		EC/MSP		3,20	5,27
		RS31/12	2,07		
3227	SPESE PER ACCERTAMENTI SANITARI, CURE, RICOVERI E PROTESI (02.02.06)	INIZ.		317,00	256,00
		VARIAZ.			
		P. DEF.		317,00	256,00
*	PROVENIENZA : 1210 1603	PAGATO		256,00	256,00
		RIM. PG.			
		TOTALE		256,00	256,00
		EC/MSP		61,00	
		RS31/12			
VARIAZIONI: CAPITOLO 3224: DMT 48338 2005 (CP CS 14.343,00) DMT 80336 2005 (CP CS 4.488,00) DMT 89656 2005 (CP CS 1.754,00) DMT 120732 2005 (RS CS 7.099,00) CAPITOLO 3225: DMT 48338 2005 (CP CS 5.038,00) DMT 80336 2005 (CP CS 1.576,00) DMT 89656 2005 (CP CS 616,00) DMT 120732 2005 (RS CS 2.494,00) CAPITOLO 3226: DMT 89656 2005 (CP CS 7.250,00) DMT 120732 2005 (RS CS 29.335,00)					

SPESA - CONSUNTIVO PER CAPITOLI						
2005		MINISTERO DEL LAVORO E DELLE POLITICHE SOCIALI		6 - FAMIGLIA, DIRITTI SOCIALI E RESPONSABILITA' SOCIALE DELLE IMPRESE		
UNITA' PREVISIONALE/CAPITOLO			RESIDUI	COMPETENZA	CASSA	
NUMERO	DENOMINAZIONE					
3228	SOMMA OCCORRENTE PER LA CONCESSIONE DI BUONI PASTO AL PERSONALE		INIZ.		9.900,00	9.900,00
	(01.02.01)		VARIAZ.		6.000,00	6.000,00
	* PROVENIENZA :		P. DEF.		15.900,00	15.900,00
	1217 1609		PAGATO		15.167,67	15.167,67
			RIM. PG.		414,77	
			TOTALE		15.582,44	15.167,67
			EC/MSP		317,56	732,33
		RS31/12	414,77			
3229	PROVVIDENZE A FAVORE DEL PERSONALE IN SERVIZIO, DI QUELLO CESSATO DAL SERVIZIO E DELLE LORO FAMIGLIE		INIZ.		186,00	186,00
	(01.04.01)		VARIAZ.			
	* PROVENIENZA :		P. DEF.		186,00	186,00
	1219 1686		PAGATO			
			RIM. PG.			
			TOTALE			
			EC/MSP		186,00	186,00
		RS31/12				
3230	EQUO INDENNIZZO AL PERSONALE CIVILE PER LA PERDITA DELL'INTEGRITA' FISICA SUBITA PER INFERMITA' CONTRATTA PER CAUSA DI SERVIZIO		INIZ.			
	(01.04.01)		VARIAZ.			
	(SPESE OBBLIGATORIE)		P. DEF.			
	(PER MEMORIA)		PAGATO			
	* PROVENIENZA :		RIM. PG.			
	1607		TOTALE			
			EC/MSP			
		RS31/12				
3231	SPESE PER PROGETTI SPERIMENTALI AVENTI AD OGGETTO INTERVENTI A FAVORE DI PERSONE CON HANDICAP GRAVE, PER INDAGINI STATISTICHE E CONOSCITIVE SULL' HANDICAP E PER LA CONFERENZA NAZIONALE SULLE POLITICHE DELL' HANDICAP		INIZ.	10.942.807,64		10.000.000,00
	(05.01.01)		VARIAZ.		800.000,00	800.000,00
	* PROVENIENZA :		P. DEF.	10.942.807,64	800.000,00	10.800.000,00
	1610		PAGATO	1.575.949,73		1.575.949,73
	* DELL'IMPORTO EC/MSP DI RESIDUI SONO PERENTI AGLI EFFETTI AMMIN. E. 9241620.99		RIM. PG.	120.000,00	799.400,00	
			TOTALE	1.695.949,73	799.400,00	1.575.949,73
			EC/MSP	9.246.857,91	600,00	9.224.050,27
		RS31/12	919.400,00			

VARIAZIONI:
 CAPITOLO 3228: DMC 777725 2005 (CP CS 6.000,00)
 CAPITOLO 3231: DMT 126534 2005 (CP CS 800.000,00)

SPESA - CONSUNTIVO PER CAPITOLI					
2005	MINISTERO DEL LAVORO E DELLE POLITICHE SOCIALI		6 - FAMIGLIA, DIRITTI SOCIALI E RESPONSABILITA' SOCIALE DELLE IMPRESE		
UNITA' PREVISIONALE/CAPITOLO		RESIDUI	COMPETENZA	CASSA	
NUMERO	DENOMINAZIONE				
	Beni e servizi				
3271	ACQUISTO DI RIVISTE, GIORNALI ED ALTRE PUBBLICAZIONI (02.01.02)	INIZ. VARIAZ. P. DEF.		146,00 -47,00 99,00	155,00 -56,00 99,00
*	PROVENIENZA : 1660	PAGATO RIM. PG. TOTALE			
		EC/MSP RS31/12		99,00	99,00
3272	SPESE PER IL PAGAMENTO DEI CANONI ACQUA, LUCE, ENERGIA ELETTRICA, GAS E TELEFONI, CONVERSAZIONI TELEFONICHE NONCHE' PER LA PULIZIA, IL RISCALDAMENTO ED IL CONDIZIONAMENTO D' ARIA DEI LOCALI (02.02.03)	INIZ. VARIAZ. P. DEF.		8.910,00 -2.854,00 6.056,00	9.443,00 -3.387,00 6.056,00
*	PROVENIENZA : 1264 1653	PAGATO RIM. PG. TOTALE		5.986,44	5.986,44
		EC/MSP RS31/12		69,56	69,56
3273	SPESE PER LITI, ARBITRAGGI, RISARCIMENTI ED ACCESSORI. RIMBORSO DELLE SPESE DI PATROCINIO LEGALE (12.02.03) (SPESE OBBLIGATORIE)	INIZ. VARIAZ. P. DEF.		1.984,00 1.984,00	1.984,00 1.984,00
*	PROVENIENZA : 1269 1665	PAGATO RIM. PG. TOTALE			
		EC/MSP RS31/12		1.984,00	1.984,00
3274	SPESE PER ACQUISTO DI CANCELLERIA, DI STAMPATI SPECIALI E QUANTO ALTRO POSSA OCCORRERE PER IL FUNZIONAMENTO DEGLI UFFICI - NOLEGGIO E TRASPORTO MOBILI, MACCHINE E IMPIANTI (02.01.01)	INIZ. VARIAZ. P. DEF.		3.878,00 -1.061,00 2.817,00	3.878,00 -1.061,00 2.817,00
*	PROVENIENZA : 1270 1652	PAGATO RIM. PG. TOTALE		2.284,16 532,45 2.816,61	2.284,16 2.284,16
		EC/MSP RS31/12		0,39	532,84
			532,45		
VARIAZIONI: CAPITOLO 3271: DMT 2000 2005 (CP CS -47,00) L.ASS. 233 2005 (CS -9,00) CAPITOLO 3272: DMT 2000 2005 (CP CS -2.854,00) L.ASS. 233 2005 (CS -533,00) CAPITOLO 3274: DMT 2000 2005 (CP CS -1.061,00)					

SPESA - CONSUNTIVO PER CAPITOLI					
2005		MINISTERO DEL LAVORO E DELLE POLITICHE SOCIALI		6 - FAMIGLIA, DIRITTI SOCIALI E RESPONSABILITA' SOCIALE DELLE IMPRESE	
UNITA' PREVISIONALE/CAPITOLO		RESIDUI	COMPETENZA	CASSA	
NUMERO	DENOMINAZIONE				
3275	SPESE PER IL FUNZIONAMENTO - COMPRESI I GETTONI DI PRESENZA, I COMPENSI AI COMPONENTI E LE INDENNITA' DI MISSIONE ED IL RIMBORSO SPESE DI TRASPORTO AI MEMBRI ESTRANEI AL MINISTERO - DI CONSIGLI, COMITATI E COMMISSIONI (02.02.08)	INIZ. VARIAZ. P. DEF. PAGATO RIM. PG. TOTALE EC/MSP RS31/12		17.764,00 -2.908,00 14.856,00 5.996,18 5.996,18 5.996,18 8.859,82	17.764,00 -2.908,00 14.856,00 5.996,18 5.996,18 5.996,18 8.859,82
*	PROVENIENZA : 1272 1657				
3276	FITTO DI LOCALI ED ONERI ACCESSORI (02.02.01)	INIZ. VARIAZ. P. DEF. PAGATO RIM. PG. TOTALE EC/MSP RS31/12		33.516,00 -33.515,60 0,40 0,40 0,40 0,40	30.194,00 -30.193,60 0,40 0,40 0,40
*	PROVENIENZA : 1273 1696				
3277	MANUTENZIONE, RIPARAZIONE ED ADATTAMENTO DI LOCALI E DEI RELATIVI IMPIANTI (02.02.02)	INIZ. VARIAZ. P. DEF. PAGATO RIM. PG. TOTALE EC/MSP RS31/12		2.203,00 -610,00 1.593,00 1.587,89 1.587,89 1.587,89 5,11	2.392,00 -799,00 1.593,00 1.587,89 1.587,89 1.587,89 5,11
*	PROVENIENZA : 1274 1664				
3278	SPESE POSTALI E TELEGRAFICHE (02.02.04)	INIZ. VARIAZ. P. DEF. PAGATO RIM. PG. TOTALE EC/MSP RS31/12		1.812,00 -581,00 1.231,00 375,00 856,00 1.231,00 856,00	1.913,00 -682,00 1.231,00 375,00 856,00 375,00 856,00
*	PROVENIENZA : 1275 1666				
			856,00		
VARIAZIONI: CAPITOLO 3275: DMT 2000 2005 (CP CS -2.908,00) CAPITOLO 3276: DMT 2000 2005 (CP CS -10.740,00) DMC 700 2005 (CP -22.775,6 CS -19.453,6) CAPITOLO 3277: DMT 2000 2005 (CP CS -610,00) L.ASS. 233 2005 (CS -189,00) CAPITOLO 3278: DMT 2000 2005 (CP CS -581,00) L.ASS. 233 2005 (CS -101,00)					

SPESA - CONSUNTIVO PER CAPITOLI					
2005		MINISTERO DEL LAVORO E DELLE POLITICHE SOCIALI		6 - FAMIGLIA, DIRITTI SOCIALI E RESPONSABILITA' SOCIALE DELLE IMPRESE	
UNITA' PREVISIONALE/CAPITOLO			RESIDUI	COMPETENZA	CASSA
NUMERO	DENOMINAZIONE				
3279	MANUTENZIONE, NOLEGGIO ED ESERCIZIO DI MEZZI DI TRASPORTO (02.02.02) * PROVENIENZA : 1276 1680	INIZ. VARIAZ. P. DEF. PAGATO RIM. PG. TOTALE EC/MSP RS31/12		9.154,00 -2.129,00 7.025,00 2.347,90 3.582,18 5.930,08 1.094,92	9.202,00 -2.177,00 7.025,00 2.347,90 2.347,90 4.677,10
3280	SPESE DI COPIA, STAMPA, CARTA BOLLATA, REGISTRAZIONE E VARIE INERENTI AI CONTRATTI STIPULATI DALL' AMMINISTRAZIONE. (02.02.01) (PER MEMORIA) * PROVENIENZA : 1668	INIZ. VARIAZ. P. DEF. PAGATO RIM. PG. TOTALE EC/MSP RS31/12	3.582,18		
3281	SPESE PER IL RILASCIO DI DOCUMENTI MEDIANTE APPARECCHI DI RIPRODUZIONE (02.01.01) (PER MEMORIA) * PROVENIENZA : 1684	INIZ. VARIAZ. P. DEF. PAGATO RIM. PG. TOTALE EC/MSP RS31/12			
3282	COMPENSI PER TRADUZIONI ED INTERPRETI (02.02.09) * PROVENIENZA : 1283 1683	INIZ. VARIAZ. P. DEF. PAGATO RIM. PG. TOTALE EC/MSP RS31/12		1.075,00 -308,00 767,00 767,00	1.075,00 -308,00 767,00 767,00
VARIAZIONI: CAPITOLO 3279: DMT 2000 2005 (CP CS -2.129,00) L.ASS. 233 2005 (CS -48,00) CAPITOLO 3282: DMT 2000 2005 (CP CS -308,00)					

2005		SPESA - CONSUNTIVO PER CAPITOLI			
		MINISTERO DEL LAVORO E DELLE POLITICHE SOCIALI		6 - FAMIGLIA, DIRITTI SOCIALI E RESPONSABILITA' SOCIALE DELLE IMPRESE	
UNITA' PREVISIONALE/CAPITOLO		RESIDUI	COMPETENZA	CASSA	
NUMERO	DENOMINAZIONE				
3287	SPESE PER IL PAGAMENTO DEI COMPENSI SPETTANTI AGLI ESPERTI CHE COLLABORANO ALLA REALIZZAZIONE DEL PROGRAMMA D'AZIONE COMUNITARIO GIOVENTU' E DEI RELATIVI ONERI ACCESSORI (02.02.09)	INIZ. 154.576,93 VARIAZ. P. DEF. 154.576,93 PAGATO 153.348,78 RIM. PG. 1.214,50 TOTALE 154.563,28 EC/MSP 13,65 RS31/12 18.426,21		310.000,00 310.000,00 82.265,06 17.211,71 99.476,77 210.523,23	464.577,00 464.577,00 235.613,84 235.613,84 228.963,16
*	PROVENIENZA : 1676				
3288	COMPENSI AGLI ESPERTI IVI COMPRESSE LE INDENNITA' E IL RIMBORSO SPESE DI TRASPORTO PER MISSIONI ALL'INTERNO E ALL'ESTERO (02.02.09)	INIZ. VARIAZ. P. DEF. PAGATO RIM. PG. TOTALE EC/MSP RS31/12		10.235,00 -3.280,00 6.955,00 6.955,00	10.846,00 -3.891,00 6.955,00 6.955,00
*	PROVENIENZA : 1670				
3289	SPESE PER STUDI, INDAGINI, INCHIESTE, RILEVAZIONI E LAVORI DI RICERCA IN MATERIA DI LAVORO E POLITICHE SOCIALI E PER LA RELATIVA PUBBLICAZIONE E DIFFUSIONE (02.02.10)	INIZ. VARIAZ. P. DEF. PAGATO RIM. PG. TOTALE EC/MSP RS31/12		6.903,00 748.268,00 755.171,00 5.431,82 748.913,22 754.345,04 825,96	7.315,00 747.856,00 755.171,00 5.431,82 5.431,82 5.431,82 749.739,18
*	PROVENIENZA : 1278 1659				
3290	SPESE PER L'ATTUAZIONE DEL PROGRAMMA DI CHIUSURA DI ISTITUTI ASSISTENZIALI PER MINORI (02.02.14) (NUOVA ISTITUZIONE)	INIZ. VARIAZ. P. DEF. PAGATO RIM. PG. TOTALE EC/MSP RS31/12		2.000.000,00 400.000,00 400.000,00 1.799.999,99 200.000,01 400.000,00 500.000,01	2.300.000,00 2.300.000,00 2.300.000,00 1.799.999,99 1.799.999,99 1.799.999,99 500.000,01
*	PROVENIENZA : 1701				
VARIAZIONI: CAPITOLO 3287: DMT 31374 2005 (CS 154.577,00) DMT 125689 2005 (CP CS 210.000,00) DMT 126534 2005 (CP CS 100.000,00) CAPITOLO 3288: DMT 2000 2005 (CP CS -3.280,00) L.ASS. 233 2005 (CS -611,00) CAPITOLO 3289: DMT 2000 2005 (CP CS -1.732,00) DMT 126534 2005 (CP CS 750.000,00) L.ASS. 233 2005 (CS -412,00) CAPITOLO 3290: DMT 73737 2005 (CS 400.000,00) DMT 126534 2005 (CP CS 400.000,00) DMT 134483 2005 (CS 500.000,00) L.ASS. 233 2005 (CS 1.000.000,00)					

2005		SPESA - CONSUNTIVO PER CAPITOLI			
		MINISTERO DEL LAVORO E DELLE POLITICHE SOCIALI	6 - FAMIGLIA, DIRITTI SOCIALI E RESPONSABILITA' SOCIALE DELLE IMPRESE		
UNITA' PREVISIONALE/CAPITOLO		RESIDUI	COMPETENZA	CASSA	
NUMERO	DENOMINAZIONE				
	Informatica di servizio				
3300	SPESE PER LA GESTIONE ED IL FUNZIONAMENTO DEL SISTEMA INFORMATIVO (02.02.02)		INIZ.	25.083,00	20.894,00
	* PROVENIENZA : 1342 1745		VARIAZ.		
			P. DEF.	25.083,00	20.894,00
			PAGATO	20.727,32	20.727,32
			RIM. PG.	4.355,68	
			TOTALE	25.083,00	20.727,32
			EC/MSP		166,68
			RS31/12	4.355,68	
	6.1.2 - INTERVENTI				
6.1.2.1	Protezione e assistenza sociale				
3319	CONTRIBUTO ALLA FONDAZIONE PER LA DIFFUSIONE DELLA RESPONSABILITA' SOCIALE DELLE IMPRESE (04.03.01)		INIZ.	1.000.000,00	1.000.000,00
			VARIAZ.		
			P. DEF.	1.000.000,00	1.000.000,00
			PAGATO	1.000.000,00	1.000.000,00
			RIM. PG.		
			TOTALE	1.000.000,00	1.000.000,00
			EC/MSP		
			RS31/12		
3320	SOMMA DA EROGARE ALLE FAMIGLIE MONOPARENTALI CON PROLE A CARICO (04.02.02) (PER MEMORIA)		INIZ.		
	* PROVENIENZA : 1764		VARIAZ.		
			P. DEF.		
			PAGATO		
			RIM. PG.		
			TOTALE		
			EC/MSP		
			RS31/12		
3321	SOMME DA CORRISPONDERE ALLE REGIONI PER L'ATTUAZIONE DELLE MISURE DI SOSTEGNO A FAVORE DELLE PERSONE CHE VERSANO IN SITUAZIONI DI POVERTA' ESTREMA ED ALLE PERSONE SENZA FISSA DIMORA (04.02.01) (PER MEMORIA)		INIZ.		
	* PROVENIENZA : 1767		VARIAZ.		
			P. DEF.		
			PAGATO		
			RIM. PG.		
			TOTALE		
			EC/MSP		
			RS31/12		
3322	SOMME DA CORRISPONDERE ALLE REGIONI PER INIZIATIVE SPERIMENTALI RIVOLTE ALLA REALIZZAZIONE DI SERVIZI DI INFORMAZIONE A FAVORE DELLE FAMIGLIE (04.02.01) (PER MEMORIA)		INIZ.		
	* PROVENIENZA : 1768		VARIAZ.		
			P. DEF.		
			PAGATO		
			RIM. PG.		
			TOTALE		
			EC/MSP		
			RS31/12		

SPESA - CONSUNTIVO PER CAPITOLI				
2005	MINISTERO DEL LAVORO E DELLE POLITICHE SOCIALI		6 - FAMIGLIA, DIRITTI SOCIALI E RESPONSABILITA' SOCIALE DELLE IMPRESE	
UNITA' PREVISIONALE/CAPITOLO		RESIDUI	COMPETENZA	CASSA
NUMERO	DENOMINAZIONE			
3323	SOMME DA CORRISPONDERE ALLE REGIONI PER INTERVENTI A FAVORE DELLE FAMIGLIE CON ANZIANI NON AUTOSUFFICIENTI AI SENSI DELL'ART. 80, COMMA 14, DELLA LEGGE 388/2000 (04.02.01) (PER MEMORIA)	INIZ. VARIAZ. P. DEF. PAGATO RIM. PG. TOTALE EC/MSP RS31/12		
*	PROVENIENZA : 1770			
3329	FONDO SPECIALE PER PROMUOVERE POLITICHE GIOVANILI FINALIZZATE ALLE PARTECIPAZIONI DEI GIOVANI SUL PIANO CULTURALE E SOCIALE (05.03.02) (NUOVA ISTITUZIONE)	INIZ. VARIAZ. P. DEF. PAGATO RIM. PG. TOTALE EC/MSP RS31/12	500.000,00 500.000,00 245.000,00 255.000,00 500.000,00	500.000,00 500.000,00 245.000,00 245.000,00 245.000,00 255.000,00
6.1.2.2	Interventi integrativi disabili		255.000,00	
3325	CONTRIBUTI ALLE REGIONI PER LA PREDISPOSIZIONE DI PROGRAMMI PLURIENNALI DI INTERVENTO ALLO SCOPO DI PROMUOVERE L' INSERIMENTO SOCIALE, SCOLASTICO E LAVORATIVO DELLE PERSONE PRIVE DELLA VISTA CON ULTERIORI MINORAZIONI DI NATURA SENSORIALE, MOTORIA, INTELLETTIVA E SIMBOLICO-RELAZIONALE (04.02.01) (PER MEMORIA)	INIZ. VARIAZ. P. DEF. PAGATO RIM. PG. TOTALE EC/MSP RS31/12		
*	PROVENIENZA : 1811			
3326	SOMME DA CORRISPONDERE ALLE REGIONI E PROVINCE AUTONOME DI TRENTO E BOLZANO PER INTERVENTI DI SOSTEGNO ALLA PERSONA E FAMILIARE IN ATTUAZIONE DELLE MISURE PREVISTE DALL'ART. 39, COMMA 2, LETTERA 1 BIS) E 1 TER) DELLA LEGGE N. 104 DEL 1992 (04.02.01) (PER MEMORIA)	INIZ. VARIAZ. P. DEF. PAGATO RIM. PG. TOTALE EC/MSP RS31/12		
*	PROVENIENZA : 1812			
VARIAZIONI: CAPITOLO 3329: DMT 126534 2005 (CP CS 500.000,00)				

SPESA - CONSUNTIVO PER CAPITOLI				
2005	MINISTERO DEL LAVORO E DELLE POLITICHE SOCIALI		6 - FAMIGLIA, DIRITTI SOCIALI E RESPONSABILITA' SOCIALE DELLE IMPRESE	
UNITA' PREVISIONALE/CAPITOLO		RESIDUI	COMPETENZA	CASSA
NUMERO	DENOMINAZIONE			
6.1.2.3	Fondo per l'infanzia e l'adolescenza			
3327	SOMMA DA EROGARE ALLE REGIONI A TITOLO DI CONTRIBUTO PER GLI INTERVENTI DI CUI AI COMMI 3 E 4 DELL'ARTICOLO 4 DELLA LEGGE 23 DICEMBRE 1997, N. 451 (04.02.01) (PER MEMORIA) * PROVENIENZA : 1881		INIZ. VARIAZ. P. DEF. PAGATO RIM. PG. TOTALE EC/MSP RS31/12	
6.1.2.4	Tutela dei minori			
3328	FONDO PER LA PREVENZIONE, ASSISTENZA, ANCHE IN SEDE LEGALE, E TUTELA DEI MINORI DALLO SFRUTTAMENTO E DALL'ABUSO SESSUALE. (04.02.01) (PER MEMORIA) * PROVENIENZA : 1901		INIZ. VARIAZ. P. DEF. PAGATO RIM. PG. TOTALE EC/MSP RS31/12	
6.1.5 - ONERI COMUNI				
6.1.5.1	Residui passivi perenti			
3411	SOMME OCCORRENTI PER IL PAGAMENTO DEI RESIDUI PASSIVI PERENTI DI SPESE CORRENTI PER I QUALI RISULTA SOPPRESSO IL CAPITOLO DI PROVENIENZA. (12.02.03) (PER MEMORIA) * PROVENIENZA : 1525		INIZ. VARIAZ. P. DEF. PAGATO RIM. PG. TOTALE EC/MSP RS31/12	

2005		SPESA - CONSUNTIVO PER CAPITOLI			
		MINISTERO DEL LAVORO E DELLE POLITICHE SOCIALI	6 - FAMIGLIA, DIRITTI SOCIALI E RESPONSABILITA' SOCIALE DELLE IMPRESE		
UNITA' PREVISIONALE/CAPITOLO		RESIDUI	COMPETENZA	CASSA	
NUMERO	DENOMINAZIONE				
	6.2 TITOLO II - SPESE IN CONTO CAPITALE				
	6.2.3 - INVESTIMENTI				
6.2.3.1	Protezione e assistenza sociale				
7432	FONDO DI ROTAZIONE PER IL FINANZIAMENTO DEI DATORI DI LAVORO CHE REALIZZANO NEI LUOGHI DI LAVORO SERVIZI DI ASILI NIDO E MICRO-NIDI (31.03.02)	INIZ. VARIAZ. P. DEF.	9.923.505,63		8.000.000,00 1.000.000,00 9.000.000,00
*	PROVENIENZA : 7208	PAGATO RIM. PG. TOTALE	9.923.505,63		
		EC/MSP RS31/12	139.849,63 9.783.656,00		9.000.000,00
6.2.3.2	Beni mobili				
7431	SPESE PER ACQUISTO DI ATTREZZATURE E APPARECCHIATURE NON INFORMATICHE, DI MOBILIO E DI DOTAZIONI LIBRARIE (21.01.02)	INIZ. VARIAZ. P. DEF.		4.707,00	5.716,00 -5.281,00 435,00
*	PROVENIENZA : 7181 7201	PAGATO RIM. PG. TOTALE		399,88 4.307,12 4.707,00	399,88 399,88
		EC/MSP RS31/12			35,12
	6.2.10 ONERI COMUNI				
6.2.10.1	Residui passivi perenti				
7481	SOMME OCCORRENTI PER IL PAGAMENTO DEI RESIDUI PASSIVI PERENTI DI SPESE IN CONTO CAPITALE PER I QUALI RISULTA SOPPRESSO IL CAPITOLO DI PROVENIENZA (26.04.03) (PER MEMORIA)	INIZ. VARIAZ. P. DEF.			
*	PROVENIENZA : 7200	PAGATO RIM. PG. TOTALE			
		EC/MSP RS31/12			
VARIAZIONI: CAPITOLO 7432: L.ASS. 233 2005 (CS 1.000.000,00) CAPITOLO 7431: DMT 2000 2005 (CS -4.272,00) L.ASS. 233 2005 (CS -1.009,00)					

SPESA - CONSUNTIVO PER CAPITOLI					
2005	MINISTERO DEL LAVORO E DELLE POLITICHE SOCIALI		6 - FAMIGLIA, DIRITTI SOCIALI E RESPONSABILITA' SOCIALE DELLE IMPRESE		
UNITA' PREVISIONALE/CAPITOLO		RESIDUI	COMPETENZA	CASSA	
NUMERO	DENOMINAZIONE				
	TOTALE CENTRO DI RESPONSABILITA'	INIZ.	27.043.710,60	1.986.860,00	22.676.577,00
		VARIAZ.	38.928,00	5.478.814,40	8.279.392,40
		P. DEF.	27.082.638,60	7.465.674,40	30.955.969,40
		PAGATO	6.865.843,99	1.769.817,17	8.635.661,16
		RIM. PG.	10.197.487,88	4.763.197,84	
		TOTALE	17.063.331,87	6.533.015,01	8.635.661,16
		EC/MSP	10.019.306,73	932.659,39	22.320.308,24
		RS31/12	14.960.685,72		

SPESA - CONSUNTIVO PER CAPITOLI					
2005		MINISTERO DEL LAVORO E DELLE POLITICHE SOCIALI		7 - GESTIONE DEL FONDO NAZIONALE PER LE POLITICHE SOCIALI E IL MONITORAGGIO DELLA SPESA SOCIALE	
UNITA' PREVISIONALE/CAPITOLO			RESIDUI	COMPETENZA	CASSA
NUMERO	DENOMINAZIONE				
	7 - GESTIONE DEL FONDO NAZIONALE PER LE POLITICHE SOCIALI E IL MONITORAGGIO DELLA SPESA SOCIALE				
	7.1 TITOLO I - SPESE CORRENTI				
	7.1.1.0 FUNZIONAMENTO				
	Personale				
3421	STIPENDI ED ALTRI ASSEGNI FISSI AL PERSONALE AL NETTO DELL'IMPOSTA REGIONALE SULLE ATTIVITA' PRODUTTIVE E DEGLI ONERI SOCIALI A CARICO DELL'AMMINISTRAZIONE		INIZ.	1.215.889,00	1.215.889,00
			VARIAZ.	12.364,00	12.364,00
			P. DEF.	1.228.253,00	1.228.253,00
	(01.01.01)		PAGATO	469.924,44	469.924,44
	(SPESE OBBLIGATORIE)		RIM. PG.		
*	PROVENIENZA :		TOTALE	469.924,44	469.924,44
	1201 1600		EC/MSP	758.328,56	758.328,56
			RS31/12		
3422	COMPENSI PER LAVORO STRAORDINARIO AL PERSONALE		INIZ.	201.418,00	201.417,00
	(01.01.02)		VARIAZ.	123.132,00	23.057,00
*	PROVENIENZA :		P. DEF.	324.550,00	224.474,00
	1615		PAGATO	66.315,10	66.315,10
			RIM. PG.	14.287,13	
			TOTALE	80.602,23	66.315,10
			EC/MSP	243.947,77	158.158,90
			RS31/12		
				14.287,13	
3423	SPESE PER MISSIONI ALL'INTERNO, ALL'ESTERO E PER TRASFERIMENTI		INIZ.	28.536,00	30.098,00
	(02.02.13)		VARIAZ.	-3.205,00	-4.767,00
*	PROVENIENZA :		P. DEF.	25.331,00	25.331,00
	1203 1611		PAGATO	8.279,86	8.279,86
			RIM. PG.	4.956,90	
			TOTALE	13.236,76	8.279,86
			EC/MSP	12.094,24	17.051,14
			RS31/12		
				4.956,90	
VARIAZIONI: CAPITOLO 3421: DMT 80336 2005 (CP CS 12.364,00) CAPITOLO 3422: DMT 48338 2005 (CP CS 173.132,00) DMC 4452 2005 (CS -100.075,00) DMC 34218 2005 (CP CS -50.000,00) CAPITOLO 3423: DMT 2000 2005 (CP CS -3.205,00) L.ASS. 233 2005 (CS -1.562,00)					

SPESA - CONSUNTIVO PER CAPITOLI					
2005	MINISTERO DEL LAVORO E DELLE POLITICHE SOCIALI		7 - GESTIONE DEL FONDO NAZIONALE PER LE POLITICHE SOCIALI E IL MONITORAGGIO DELLA SPESA SOCIALE		
UNITA' PREVISIONALE/CAPITOLO		RESIDUI	COMPETENZA	CASSA	
NUMERO	DENOMINAZIONE				
3424	ONERI SOCIALI A CARICO DELL'AMMINISTRAZIONE SULLE RETRIBUZIONI CORRISPOSTE AI DIPENDENTI (01.03.01) (SPESE OBBLIGATORIE)	INIZ.		300.518,00	300.517,00
		VARIAZ.	14.608,00	34.655,00	49.263,00
		P. DEF.	14.608,00	335.173,00	349.780,00
		PAGATO	14.607,39	343.551,01	358.158,40
*	PROVENIENZA : 1204 1613	RIM. PG.	0,61	3.560,01	
		TOTALE	14.608,00	347.111,02	358.158,40
		EC/MSP		+11.938,02	+8.378,40
		RS31/12	3.560,62		
3425	SOMME DOVUTE A TITOLO DI IMPOSTA REGIONALE SULLE ATTIVITA' PRODUTTIVE SULLE RETRIBUZIONI CORRISPOSTE AI DIPENDENTI (03.01.01) (SPESE OBBLIGATORIE)	INIZ.		104.372,00	104.371,00
		VARIAZ.	5.019,00	12.172,00	17.191,00
		P. DEF.	5.019,00	116.544,00	121.562,00
		PAGATO	5.018,83	81.330,27	86.349,10
*	PROVENIENZA : 1205 1612	RIM. PG.	0,17	1.250,41	
		TOTALE	5.019,00	82.580,68	86.349,10
		EC/MSP		33.963,32	35.212,90
		RS31/12	1.250,58		
3426	QUOTA DEL FONDO UNICO DI AMMINISTRAZIONE DA UTILIZZARE PER L'EROGAZIONE DEGLI INCENTIVI AL PERSONALE PER LA REALIZZAZIONE DEGLI OBIETTIVI E PROGRAMMI DI INCREMENTO DELLA PRODUTTIVITA' (01.01.03)	INIZ.			
		VARIAZ.	59.047,00	7.706,00	66.753,00
		P. DEF.	59.047,00	7.706,00	66.753,00
		PAGATO	59.045,07	7.704,41	66.749,48
*	PROVENIENZA : 1616	RIM. PG.	1,93		
		TOTALE	59.047,00	7.704,41	66.749,48
		EC/MSP		1,59	3,52
		RS31/12	1,93		
3427	SPESE PER ACCERTAMENTI SANITARI, CURE, RICOVERI E PROTESI (02.02.06)	INIZ.		935,00	756,00
		VARIAZ.			
		P. DEF.		935,00	756,00
		PAGATO		756,00	756,00
*	PROVENIENZA : 1210 1603	RIM. PG.			
		TOTALE		756,00	756,00
		EC/MSP		179,00	
		RS31/12			
VARIAZIONI:					
CAPITOLO 3424: DMT 48338 2005 (CP CS 41.898,00)					
DMT 80336 2005 (CP CS 2.992,00)					
DMT 89656 2005 (CP CS 1.865,00)					
DMT 120732 2005 (RS CS 14.608,00)					
DMC 34218 2005 (CP CS -12.100,00)					
CAPITOLO 3425: DMT 48338 2005 (CP CS 14.716,00)					
DMT 80336 2005 (CP CS 1.051,00)					
DMT 89656 2005 (CP CS 655,00)					
DMT 120732 2005 (RS CS 5.019,00)					
DMC 34218 2005 (CP CS -4.250,00)					
CAPITOLO 3426: DMT 89656 2005 (CP CS 7.706,00)					
DMT 120732 2005 (RS CS 59.047,00)					

SPESA - CONSUNTIVO PER CAPITOLI					
2005		MINISTERO DEL LAVORO E DELLE POLITICHE SOCIALI		7 - GESTIONE DEL FONDO NAZIONALE PER LE POLITICHE SOCIALI E IL MONITORAGGIO DELLA SPESA SOCIALE	
UNITA' PREVISIONALE/CAPITOLO			RESIDUI	COMPETENZA	CASSA
NUMERO	DENOMINAZIONE				
3428	SOMMA OCCORRENTE PER LA CONCESSIONE DI BUONI PASTO AL PERSONALE (01.02.01)		INIZ.	29.205,00	29.205,00
			VARIAZ.		
			P. DEF.	29.205,00	29.205,00
*	PROVENIENZA : 1217 1609		PAGATO	13.440,39	13.440,39
			RIM. PG.	15.736,03	
			TOTALE	29.176,42	13.440,39
			EC/MSP	28,58	15.764,61
			RS31/12	15.736,03	
3429	PROVIDENZE A FAVORE DEL PERSONALE IN SERVIZIO, DI QUELLO CESSATO DAL SERVIZIO E DELLE LORO FAMIGLIE (01.04.01)		INIZ.	549,00	550,00
			VARIAZ.		-1,00
			P. DEF.	549,00	549,00
*	PROVENIENZA : 1219 1686		PAGATO		
			RIM. PG.		
			TOTALE		
			EC/MSP	549,00	549,00
			RS31/12		
3430	EQUO INDENNIZZO AL PERSONALE CIVILE PER LA PERDITA DELL'INTEGRITA' FISICA SUBITA PER INFERMITA' CONTRATTA PER CAUSA DI SERVIZIO (01.04.01) (SPESE OBBLIGATORIE) (PER MEMORIA)		INIZ.		
			VARIAZ.		
			P. DEF.		
*	PROVENIENZA : 1607		PAGATO		
			RIM. PG.		
			TOTALE		
			EC/MSP		
			RS31/12		
	Beni e servizi				
3471	ACQUISTO DI RIVISTE, GIORNALI ED ALTRE PUBBLICAZIONI (02.01.02)		INIZ.	939,03	177,00
			VARIAZ.	1.206,00	1.206,00
			P. DEF.	939,03	1.383,00
*	PROVENIENZA : 1660		PAGATO	246,67	1.147,05
*	L'IMPORTO EC/MSP DI RESIDUI E' PERENTE AGLI EFFETTI AMMIN.		RIM. PG.	27,41	
			TOTALE	274,08	1.147,05
			EC/MSP	664,95	235,95
			RS31/12	80,11	
VARIAZIONI: CAPITOLO 3429: L.ASS. 233 2005 (CS -1,00) CAPITOLO 3471: DMT 2000 2005 (CP CS -294,00) DMC 5051 2005 (CP CS 1.500,00)					

2005		SPESA - CONSUNTIVO PER CAPITOLI			
MINISTERO DEL LAVORO E DELLE POLITICHE SOCIALI		7 - GESTIONE DEL FONDO NAZIONALE PER LE POLITICHE SOCIALI E IL MONITORAGGIO DELLA SPESA SOCIALE			
UNITA' PREVISIONALE/CAPITOLO		RESIDUI	COMPETENZA	CASSA	
NUMERO	DENOMINAZIONE				
3472	SPESE PER IL PAGAMENTO DEI CANONI ACQUA, LUCE, ENERGIA ELETTRICA, GAS E TELEFONI, CONVERSAZIONI TELEFONICHE NONCHE' PER LA PULIZIA, IL RISCALDAMENTO ED IL CONDIZIONAMENTO D' ARIA DEI LOCALI (02.02.03)	INIZ. 2.784,20 VARIAZ. P. DEF. 2.784,20 PAGATO 2.784,19 RIM. PG. TOTALE 2.784,19 EC/MSP 0,01 RS31/12 1.097,94	26.285,00 -4.333,00 21.952,00 20.719,54 1.097,94 21.817,48 134,52	27.860,00 -4.333,00 23.527,00 23.503,73	
*	PROVENIENZA : 1264 1653				
3473	SPESE PER LITI, ARBITRAGGI, RISARCIMENTI ED ACCESSORI. RIMBORSO DELLE SPESE DI PATROCINIO LEGALE (12.02.03) (SPESE OBBLIGATORIE)	INIZ. VARIAZ. P. DEF. PAGATO RIM. PG. TOTALE EC/MSP RS31/12	1.984,00 1.984,00	1.984,00 1.984,00	
*	PROVENIENZA : 1269 1665				
3474	SPESE PER ACQUISTO DI CANCELLERIA, DI STAMPATI SPECIALI E QUANTO ALTRO POSSA OCCORRERE PER IL FUNZIONAMENTO DEGLI UFFICI - NOLEGGIO E TRASPORTO MOBILI, MACCHINE E IMPIANTI (02.01.01)	INIZ. VARIAZ. P. DEF. PAGATO RIM. PG. TOTALE EC/MSP RS31/12	11.439,00 -1.027,00 10.412,00 859,66 9.552,34 10.412,00 9.552,34	11.439,00 -3.527,00 7.912,00 859,66 859,66	7.052,34
*	PROVENIENZA : 1270 1652				
3475	SPESE PER IL FUNZIONAMENTO - COMPRESI I GETTONI DI PRESENZA, I COMPENSI AI COMPONENTI E LE INDENNITA' DI MISSIONE ED IL RIMBORSO SPESE DI TRASPORTO AI MEMBRI ESTRANEI AL MINISTERO - DI CONSIGLI, COMITATI E COMMISSIONI (02.02.08)	INIZ. 284,58 VARIAZ. P. DEF. 284,58 PAGATO 281,73 RIM. PG. TOTALE 281,73 EC/MSP 2,85 RS31/12	17.764,00 -6.889,00 10.875,00 10.875,00	17.764,00 -12.268,00 5.496,00 281,73	5.214,27
*	PROVENIENZA : 1272 1657				
VARIAZIONI: CAPITOLO 3472: DMT 2000 2005 (CP CS -4.333,00) CAPITOLO 3474: DMT 2000 2005 (CP CS -3.527,00) DMC 829 2005 (CP 2.500,00) CAPITOLO 3475: DMT 2000 2005 (CP CS -4.389,00) DMC 829 2005 (CP -2.500,00) DMC 7416 2005 (CS -7.879,00)					

SPESA - CONSUNTIVO PER CAPITOLI					
2005		MINISTERO DEL LAVORO E DELLE POLITICHE SOCIALI		7 - GESTIONE DEL FONDO NAZIONALE PER LE POLITICHE SOCIALI E IL MONITORAGGIO DELLA SPESA SOCIALE	
UNITA' PREVISIONALE/CAPITOLO			RESIDUI	COMPETENZA	CASSA
NUMERO	DENOMINAZIONE				
3476	FITTO DI LOCALI ED ONERI ACCESSORI (02.02.01)	INIZ.		39.549,00	29.750,00
		VARIAZ.		-37.491,61	-27.692,61
*	PROVENIENZA : 1273 1696	P. DEF.		2.057,39	2.057,39
		PAGATO		20.956,80	20.956,80
		RIM. PG.			
		TOTALE		20.956,80	20.956,80
		EC/MSP		+18.899,41	+18.899,41
		RS31/12			
3477	MANUTENZIONE, RIPARAZIONE ED ADATTAMENTO DI LOCALI E DEI RELATIVI IMPIANTI (02.02.02)	INIZ.		6.500,00	7.058,00
		VARIAZ.		-2.080,00	-2.638,00
*	PROVENIENZA : 1274 1664	P. DEF.		4.420,00	4.420,00
		PAGATO		909,29	909,29
		RIM. PG.			
		TOTALE		909,29	909,29
		EC/MSP		3.510,71	3.510,71
		RS31/12			
3478	SPESE POSTALI E TELEGRAFICHE (02.02.04)	INIZ.		5.345,00	5.643,00
		VARIAZ.		-1.713,00	-2.011,00
*	PROVENIENZA : 1275 1666	P. DEF.		3.632,00	3.632,00
		PAGATO		611,00	611,00
		RIM. PG.		3.021,00	
		TOTALE		3.632,00	611,00
		EC/MSP			3.021,00
		RS31/12	3.021,00		
3479	MANUTENZIONE, NOLEGGIO ED ESERCIZIO DI MEZZI DI TRASPORTO (02.02.02)	INIZ.		9.154,00	9.202,00
		VARIAZ.		-2.093,00	-2.141,00
*	PROVENIENZA : 1276 1680	P. DEF.		7.061,00	7.061,00
		PAGATO		2.547,91	2.547,91
		RIM. PG.		3.922,41	
		TOTALE		6.470,32	2.547,91
		EC/MSP		590,68	4.513,09
		RS31/12	3.922,41		

VARIAZIONI:
 CAPITOLO 3476: DMT 2000 2005 (CP CS -12.014,00)
 DMC 701 2005 (CP -25.477,61 CS -15.678,61)
 CAPITOLO 3477: DMT 2000 2005 (CP CS -2.080,00)
 L.ASS. 233 2005 (CS -558,00)
 CAPITOLO 3478: DMT 2000 2005 (CP CS -1.713,00)
 L.ASS. 233 2005 (CS -298,00)
 CAPITOLO 3479: DMT 2000 2005 (CP CS -2.093,00)
 L.ASS. 233 2005 (CS -48,00)

2005		SPESA - CONSUNTIVO PER CAPITOLI			
		MINISTERO DEL LAVORO E DELLE POLITICHE SOCIALI	7 - GESTIONE DEL FONDO NAZIONALE PER LE POLITICHE SOCIALI E IL MONITORAGGIO DELLA SPESA SOCIALE		
UNITA' PREVISIONALE/CAPITOLO		RESIDUI	COMPETENZA	CASSA	
NUMERO	DENOMINAZIONE				
3480	SPESE DI COPIA, STAMPA, CARTA BOLLATA, REGISTRAZIONE E VARIE INERENTI AI CONTRATTI STIPULATI DALL'AMMINISTRAZIONE. (02.02.01) (PER MEMORIA) * PROVENIENZA : 1668	INIZ. VARIAZ. P. DEF. PAGATO RIM. PG. TOTALE EC/MSP RS31/12			
3481	SPESE PER IL RILASCIO DI DOCUMENTI MEDIANTE APPARECCHI DI RIPRODUZIONE (02.01.01) (PER MEMORIA) * PROVENIENZA : 1684	INIZ. VARIAZ. P. DEF. PAGATO RIM. PG. TOTALE EC/MSP RS31/12			
3482	COMPENSI PER TRADUZIONI ED INTERPRETI (02.02.09) * PROVENIENZA : 1283 1683	INIZ. VARIAZ. P. DEF. PAGATO RIM. PG. TOTALE EC/MSP RS31/12		1.075,00 9.189,00 10.264,00 819,72 9.268,78 10.088,50 175,50	1.075,00 9.189,00 10.264,00 819,72 819,72 9.444,28
3483	SPESE PER L'INTEGRAZIONE DELLA COMPOSIZIONE DEL CNEL, CON I MEMBRI DESIGNATI DALL'OSSERVATORIO NAZIONALE DEL VOLONTARIATO E DALL'OSSERVATORIO NAZIONALE DELL'ASSOCIAZIONISMO (02.02.09) * PROVENIENZA : 1673	INIZ. VARIAZ. P. DEF. PAGATO RIM. PG. TOTALE EC/MSP RS31/12		248.932,00 248.932,00 201.255,00 47.677,00 248.932,00	201.255,00 201.255,00 201.255,00 201.255,00
			9.268,78		
			47.677,00		
VARIAZIONI: CAPITOLO 3482: DMT 2000 2005 (CP CS -811,00) DMC 7416 2005 (CP CS 10.000,00)					

2005		SPESA - CONSUNTIVO PER CAPITOLI			
		MINISTERO DEL LAVORO E DELLE POLITICHE SOCIALI	7 - GESTIONE DEL FONDO NAZIONALE PER LE POLITICHE SOCIALI E IL MONITORAGGIO DELLA SPESA SOCIALE		
UNITA' PREVISIONALE/CAPITOLO		RESIDUI	COMPETENZA	CASSA	
NUMERO	DENOMINAZIONE				
3484	SPESE PER IL FUNZIONAMENTO DELLA COMMISSIONE TECNICA SUL SISTEMA INFORMATIVO DEI SERVIZI SOCIALI, IVI COMPRESI I RIMBORSI E I COMPENSI AGLI ESPERTI (02.02.08) (PER MEMORIA) * PROVENIENZA : 1677	INIZ. VARIAZ. P. DEF. PAGATO RIM. PG. TOTALE EC/MSP RS31/12			
3485	SPESE PER LA REALIZZAZIONE DEL SISTEMA INFORMATIVO DEI SERVIZI SOCIALI (02.02.14) (PER MEMORIA) * PROVENIENZA : 1678 * DELL'IMPORTO EC/MSP DI RESIDUI SONO PERENTI AGLI EFFETTI AMMIN. E. 50000	INIZ. VARIAZ. P. DEF. PAGATO RIM. PG. TOTALE EC/MSP RS31/12	402.199,34 402.199,34 145.661,13 206.500,00 352.161,13 50.038,21 206.500,00		291.400,00 291.400,00 145.661,13 145.661,13 145.738,87
3487	COMPENSI AGLI ESPERTI IVI COMPRESI LE INDENNITA' E IL RIMBORSO SPESE DI TRASPORTO PER MISSIONI ALL'INTERNO E ALL'ESTERO (02.02.09) * PROVENIENZA : 1670	INIZ. VARIAZ. P. DEF. PAGATO RIM. PG. TOTALE EC/MSP RS31/12		10.235,00 -3.280,00 6.955,00 6.955,00	10.846,00 -3.891,00 6.955,00 6.955,00
3488	SPESE PER STUDI, INDAGINI, INCHIESTE, RILEVAZIONI E LAVORI DI RICERCA IN MATERIA DI LAVORO E POLITICHE SOCIALI E PER LA RELATIVA PUBBLICAZIONE E DIFFUSIONE (02.02.10) * PROVENIENZA : 1278 1659	INIZ. VARIAZ. P. DEF. PAGATO RIM. PG. TOTALE EC/MSP RS31/12	177.000,00 177.000,00 154.231,89 22.766,42 176.998,31 1,69 22.766,42	6.903,00 -1.766,00 5.137,00 5.137,00	7.315,00 225.919,00 233.234,00 154.231,89 79.002,11
VARIAZIONI:					
CAPITOLO 3485: DMT 73737 2005 (CS 100.000,00)					
DMT 97697 2005 (CS 95.700,00)					
DMT 134483 2005 (CS 95.700,00)					
CAPITOLO 3487: DMT 2000 2005 (CF CS -3.280,00)					
L.ASS. 233 2005 (CS -611,00)					
CAPITOLO 3488: DMT 2000 2005 (CF CS -1.766,00)					
DMT 73737 2005 (CS 60.000,00)					
DMT 97697 2005 (CS 100.000,00)					
DMT 134483 2005 (CS 60.000,00)					
DMC 5051 2005 (CS 7.685,00)					

SPESA - CONSUNTIVO PER CAPITOLI					
2005	MINISTERO DEL LAVORO E DELLE POLITICHE SOCIALI		7 - GESTIONE DEL FONDO NAZIONALE PER LE POLITICHE SOCIALI E IL MONITORAGGIO DELLA SPESA SOCIALE		
UNITA' PREVISIONALE/CAPITOLO		RESIDUI	COMPETENZA	CASSA	
NUMERO	DENOMINAZIONE				
3489	COMPENSI PER SPECIALI INCARICHI. (02.02.09)	INIZ.	4.000,00	19.112,00	22.918,00
		VARIAZ.		-12.657,00	-12.463,00
*	PROVENIENZA : 1656	P. DEF.	4.000,00	6.455,00	10.455,00
*	L'IMPORTO EC/MSP DI RESIDUI E' PERENTE AGLI EFFETTI AMMIN.	PAGATO		4.000,00	4.000,00
		RIM. PG.			
		TOTALE		4.000,00	4.000,00
		EC/MSP	4.000,00	2.455,00	6.455,00
		RS31/12			
3490	SPESE PER LE ATTIVITA' DI VALUTAZIONE E MONITORAGGIO DELLE POLITICHE SOCIALI SUL TERRITORIO (02.02.14)	INIZ.	417.745,89	103.918,00	103.918,00
		VARIAZ.		278.267,00	578.267,00
		P. DEF.	417.745,89	382.185,00	682.185,00
*	PROVENIENZA : 1699	PAGATO	205.423,92	41.922,92	247.346,84
		RIM. PG.	212.321,97	325.287,78	
		TOTALE	417.745,89	367.210,70	247.346,84
		EC/MSP		14.974,30	434.838,16
		RS31/12	537.609,75		
	Informatica di servizio				
3500	SPESE PER LA GESTIONE ED IL FUNZIONAMENTO DEL SISTEMA INFORMATIVO (02.02.02)	INIZ.	4.815,27	25.083,00	20.894,00
		VARIAZ.			
		P. DEF.	4.815,27	25.083,00	20.894,00
*	PROVENIENZA : 1342 1745	PAGATO		20.698,02	20.698,02
		RIM. PG.		4.384,98	
		TOTALE		25.083,00	20.698,02
		EC/MSP	4.815,27		195,98
		RS31/12	4.384,98		

VARIAZIONI:
 CAPITOLO 3489: DMT 2000 2005 (CP CS -1.157,00)
 DMC 5051 2005 (CP -1.500,00 CS -9.185,00)
 DMC 7416 2005 (CP -10.000,00 CS -2.121,00)
 CAPITOLO 3490: DMT 2000 2005 (CP CS -21.733,00)
 DMT 57745 2005 (CS 300.000,00)
 DMT 126534 2005 (CP CS 300.000,00)

SPESA - CONSUNTIVO PER CAPITOLI					
2005	MINISTERO DEL LAVORO E DELLE POLITICHE SOCIALI		7 - GESTIONE DEL FONDO NAZIONALE PER LE POLITICHE SOCIALI E IL MONITORAGGIO DELLA SPESA SOCIALE		
UNITA' PREVISIONALE/CAPITOLO		RESIDUI	COMPETENZA	CASSA	
NUMERO	DENOMINAZIONE				
	7.1.2 - INTERVENTI				
7.1.2.1	Invalidi civili, ciechi e sordomuti				
3521	FONDO PER IL RIORDINO DELL'INDENNITA' DI ACCOMPAGNAMENTO (05.03.01) (SPESE OBBLIGATORIE)	INIZ. VARIAZ. P. DEF.		15.493.707,00	15.493.707,00
*	PROVENIENZA : 1751	PAGATO RIM. PG. TOTALE		15.493.707,00	15.493.707,00
		EC/MSP RS31/12		15.493.707,00	15.493.707,00
7.1.2.2	Protezione e assistenza sociale				
3522	FONDO DA RIPARTIRE PER L'ATTUAZIONE DELL'ISTITUTO DEL REDDDITO MINIMO D'INSERIMENTO (04.02.02)	INIZ. VARIAZ. P. DEF.		154.516,00	154.516,00
*	PROVENIENZA : 1765	PAGATO RIM. PG. TOTALE		154.515,60	154.515,60
		EC/MSP RS31/12		0,40	0,40
3523	SOMME DA CORRISPONDERE ALLE REGIONI PER LA REALIZZAZIONE DEL SISTEMA INTEGRATO DI INTERVENTI E SERVIZI SOCIALI (04.02.01) (PER MEMORIA)	INIZ. VARIAZ. P. DEF.			
*	PROVENIENZA : 1769	PAGATO RIM. PG. TOTALE			
		EC/MSP RS31/12			
VARIAZIONI: CAPITOLO 3522: DMT 97084 2005 (CP CS 154.516,00)					

SPESA - CONSUNTIVO PER CAPITOLI					
2005		MINISTERO DEL LAVORO E DELLE POLITICHE SOCIALI		7 - GESTIONE DEL FONDO NAZIONALE PER LE POLITICHE SOCIALI E IL MONITORAGGIO DELLA SPESA SOCIALE	
UNITA' PREVISIONALE/CAPITOLO			RESIDUI	COMPETENZA	CASSA
NUMERO	DENOMINAZIONE				
3669	SOMME DA CORRISPONDERE ALLE REGIONI E PROVINCE AUTONOME PER IL FINANZIAMENTO DEGLI INTERVENTI DI COMPETENZA REGIONALE E LOCALE IN MATERIA DI POLITICHE SOCIALI (04.02.01) (NUOVA ISTITUZIONE)	INIZ. VARIAZ. P. DEF. PAGATO RIM. PG. TOTALE EC/MSP RS31/12		518.000.000,00 518.000.000,00 518.000.000,00 518.000.000,00	518.000.000,00 518.000.000,00 518.000.000,00 518.000.000,00
*	PROVENIENZA : 1773				
7.1.2.3	Interventi integrativi disabili				
3524	CONTRIBUTO ANNUO PER LE ATTIVITA' DI RICERCA E DI COORDINAMENTO DELLA FEDERAZIONE NAZIONALE DELLE ISTITUZIONI PRO-CIECHI (05.03.02)	INIZ. VARIAZ. P. DEF. PAGATO RIM. PG. TOTALE EC/MSP RS31/12		1.382.914,00 1.382.914,00 1.382.914,00 1.382.914,00	1.382.914,00 1.382.914,00 1.382.914,00 1.382.914,00
*	PROVENIENZA : 1814				
3525	SOMMA DA EROGARE PER LA COPERTURA DEGLI ONERI DERIVANTI DALLE AGEVOLAZIONI CONCESSE A FAVORE DEI GENITORI E FAMILIARI DI PERSONE HANDICAPPATE AI SENSI DELL'ARTICOLO 33 DELLA LEGGE 5 FEBBRAIO 1992, N. 104 (04.03.01)	INIZ. VARIAZ. P. DEF. PAGATO RIM. PG. TOTALE EC/MSP RS31/12		99.286.060,00 99.286.060,00 99.286.060,00 99.286.060,00	99.286.060,00 99.286.060,00 99.286.060,00 99.286.060,00
*	PROVENIENZA : 1815				
VARIAZIONI: CAPITOLO 3669: DMT 126534 2005 (CP CS 518.000.000,00) CAPITOLO 3524: DMT 126534 2005 (CP CS 1.382.914,00) CAPITOLO 3525: DMT 126534 2005 (CP CS 99.286.060,00)					

SPESA - CONSUNTIVO PER CAPITOLI					
2005	MINISTERO DEL LAVORO E DELLE POLITICHE SOCIALI		7 - GESTIONE DEL FONDO NAZIONALE PER LE POLITICHE SOCIALI E IL MONITORAGGIO DELLA SPESA SOCIALE		
UNITA' PREVISIONALE/CAPITOLO		RESIDUI	COMPETENZA	CASSA	
NUMERO	DENOMINAZIONE				
7.1.2.4	Organismi non lucrativi di attivita' sociali (ONLUS)				
3526	SPESE DI FUNZIONAMENTO DELL'ORGANO DI CONTROLLO DEGLI ENTI NON COMMERCIALI E DELLE ONLUS (02.02.14)	INIZ. VARIAZ. P. DEF.	2.000.000,00	2.582.285,00	2.582.285,00 1.000.000,00 3.582.285,00
*	PROVENIENZA : 1855	PAGATO		2.582.285,00	2.582.285,00
*	L'IMPORTO EC/MSP DI RESIDUI E' PERENTE AGLI EFFETTI AMMIN.	RIM. PG. TOTALE	1.936.645,20 1.936.645,20	2.582.285,00	2.582.285,00
		EC/MSP RS31/12	63.354,80 1.936.645,20		1.000.000,00
7.1.2.5	Trasferimenti all'INPS per oneri pensionistici				
3528	SOMMA DA CORRISPONDERE ALL'INPS PER IL PAGAMENTO DI PENSIONI, ASSEGNI VARI E RELATIVI ONERI ACCESSORI AGLI INVALIDI CIVILI, AI SORDOMUTI ED AI CIECHI CIVILI (04.03.01) (SPESE OBBLIGATORIE)	INIZ. VARIAZ. P. DEF.		12.735.658.276,00	12.735.658.276,00 12.735.658.276,00
*	PROVENIENZA : 2310	PAGATO RIM. PG. TOTALE		12.735.658.276,00	12.735.658.276,00 12.735.658.276,00
		EC/MSP RS31/12		12.735.658.276,00	12.735.658.276,00
7.1.2.6	Trasferimenti all'INPS per trattamenti di famiglia				
3529	ASSEGNI FAMILIARI DA CORRISPONDERE AI COLTIVATORI DIRETTI, COLONI E MEZZADRI (04.03.01)	INIZ. VARIAZ. P. DEF.		41.316.552,00	41.316.552,00 41.316.552,00
*	PROVENIENZA : 2500	PAGATO RIM. PG. TOTALE		41.316.552,00	41.316.552,00 41.316.552,00
		EC/MSP RS31/12		41.316.552,00	41.316.552,00
VARIAZIONI: CAPITOLO 3526: DMT 97697 2005 (CS 1.000.000,00)					

SPESA - CONSUNTIVO PER CAPITOLI					
2005		MINISTERO DEL LAVORO E DELLE POLITICHE SOCIALI		7 - GESTIONE DEL FONDO NAZIONALE PER LE POLITICHE SOCIALI E IL MONITORAGGIO DELLA SPESA SOCIALE	
UNITA' PREVISIONALE/CAPITOLO		RESIDUI	COMPETENZA	CASSA	
NUMERO	DENOMINAZIONE				
3530	SOMMA DA EROGARE PER LA COPERTURA DEGLI ONERI DERIVANTI DALL'APPLICAZIONE DELLE DISPOSIZIONI EMANATE PER IL SOSTEGNO DELLA MATERNITA' E DELLA PATERNITA' (04.03.01)	INIZ. VARIAZ. P. DEF.		132.212.967,00	132.212.967,00
*	PROVENIENZA : 2501	PAGATO RIM. PG. TOTALE		132.212.967,00 132.212.967,00 132.212.967,00	132.212.967,00 132.212.967,00 132.212.967,00
		EC/MSP RS31/12			
3531	SOMME DA EROGARE PER GLI ONERI CONCESSI ALL'ASSISTENZA DI FAMILIARI CON HANDICAP GRAVE (04.03.01)	INIZ. VARIAZ. P. DEF.		143.005.320,00	143.005.320,00
*	PROVENIENZA : 2501 2502	PAGATO RIM. PG. TOTALE		143.005.320,00 143.005.320,00 143.005.320,00	143.005.320,00 143.005.320,00 143.005.320,00
		EC/MSP RS31/12			
3532	SOMMA DA EROGARE PER LA COPERTURA DEGLI ONERI DERIVANTI DALLE AGEVOLAZIONI CONCESSE A FAVORE DEI GENITORI E FAMILIARI DI PERSONE HANDICAPPATE (04.03.01) (SPESE OBBLIGATORIE)	INIZ. VARIAZ. P. DEF.		6.713.940,00	6.713.940,00
*	PROVENIENZA : 2503	PAGATO RIM. PG. TOTALE		6.713.940,00 6.713.940,00 6.713.940,00	6.713.940,00 6.713.940,00 6.713.940,00
		EC/MSP RS31/12			
3533	ONERI RELATIVI A TRATTAMENTI DI FAMIGLIA PER I LAVORATORI DIPENDENTI (04.03.01)	INIZ. VARIAZ. P. DEF.		1.668.672.241,00	1.668.672.241,00
*	PROVENIENZA : 2504	PAGATO RIM. PG. TOTALE		1.668.672.241,00 1.668.672.241,00 1.668.672.241,00	1.668.672.241,00 1.668.672.241,00 1.668.672.241,00
		EC/MSP RS31/12			

SPESA - CONSUNTIVO PER CAPITOLI					
2005	MINISTERO DEL LAVORO E DELLE POLITICHE SOCIALI		7 - GESTIONE DEL FONDO NAZIONALE PER LE POLITICHE SOCIALI E IL MONITORAGGIO DELLA SPESA SOCIALE		
UNITA' PREVISIONALE/CAPITOLO		RESIDUI	COMPETENZA	CASSA	
NUMERO	DENOMINAZIONE				
3534	SOMMA DA EROGARE PER LA CORRESPONSIONE DI ASSEGNI DI MATERNITA' (04.03.01) (SPESE OBBLIGATORIE)		INIZ.	274.250.800,00	
			VARIAZ.		253.000.000,00
			P. DEF.	274.250.800,00	253.000.000,00
	* PROVENIENZA : 2505		PAGATO	252.250.000,00	750.000,00
			RIM. PG.	22.000.800,00	252.250.000,00
			TOTALE	274.250.800,00	253.000.000,00
			EC/MSP		
			RS31/12	274.250.800,00	
3535	SOMMA DA EROGARE PER LA CORRESPONSIONE DELL'ASSEGNO AI NUCLEI FAMILIARI IN POSSESSO DI RISORSE ECONOMICHE NON SUPERIORE AL VALORE DELL'INDICATORE DELLA SITUAZIONE ECONOMICA DI CUI AL DECRETO LEGISLATIVO 31 MARZO 1998, N. 109, TABELLA 1 (04.03.01) (SPESE OBBLIGATORIE)		INIZ.	367.841.700,00	105.000.000,00
			VARIAZ.		239.000.000,00
			P. DEF.	367.841.700,00	344.000.000,00
	* PROVENIENZA : 2506		PAGATO	343.100.000,00	900.000,00
			RIM. PG.	24.741.700,00	343.100.000,00
			TOTALE	367.841.700,00	344.000.000,00
			EC/MSP		
			RS31/12	367.841.700,00	
3536	SOMME DA TRASFERIRE ALL'INPS PER LE SPESE DI FUNZIONAMENTO DELLA GIAS (04.03.01)		INIZ.		4.000.000,00
	* PROVENIENZA : 2507		VARIAZ.		
			P. DEF.		4.000.000,00
			PAGATO		4.000.000,00
			RIM. PG.		
			TOTALE		4.000.000,00
			EC/MSP		
			RS31/12		
VARIAZIONI: CAPITOLO 3534: DMT 126534 2005 (CP CS 253.000.000,00) CAPITOLO 3535: DMT 126534 2005 (CP CS 239.000.000,00)					

2005		SPESA - CONSUNTIVO PER CAPITOLI			
		MINISTERO DEL LAVORO E DELLE POLITICHE SOCIALI	7 - GESTIONE DEL FONDO NAZIONALE PER LE POLITICHE SOCIALI E IL MONITORAGGIO DELLA SPESA SOCIALE		
UNITA' PREVISIONALE/CAPITOLO		RESIDUI	COMPETENZA	CASSA	
NUMERO	DENOMINAZIONE				
7.1.2.7	Trasferimenti all'INPS per altri interventi in materia previdenziale				
3537	SOMME DA EROGARE PER LA CORRESPONSIONE DELL'INDENNITA' ANNUALE A FAVORE DEI LAVORATORI AFFETTI DA TALASSEMIA MAJOR E DREPANOCITOSI (04.03.01)		INIZ.	2.600.000,00	2.600.000,00
			VARIAZ.	1.030.000,00	1.030.000,00
			P. DEF.	3.630.000,00	3.630.000,00
*	PROVENIENZA : 2800		PAGATO	3.630.000,00	3.630.000,00
			RIM. PG.		
			TOTALE	3.630.000,00	3.630.000,00
			EC/MSP		
			RS31/12		
7.1.2.8	Fondo per l'infanzia e l'adolescenza				
3527	FONDO NAZIONALE PER L'INFANZIA E L'ADOLESCENZA FINALIZZATO ALLA REALIZZAZIONE DI INTERVENTI A LIVELLO NAZIONALE, REGIONALE E LOCALE (04.02.01)		INIZ.	85.271.741,54	23.300.000,00
			VARIAZ.	60.633.450,00	134.633.450,00
			P. DEF.	85.271.741,54	157.933.450,00
*	PROVENIENZA : 1882		PAGATO	38.759.588,49	51.378.103,04
			RIM. PG.	31.901.460,94	48.014.934,07
*	L'IMPORTO EC/MSP DI RESIDUI E' PERENTE AGLI EFFETTI AMMIN.		TOTALE	70.661.049,43	51.378.103,04
			EC/MSP	14.610.692,11	1,38
			RS31/12	79.916.395,01	106.555.346,96
	7.1.5 - ONERI COMUNI				
7.1.5.1	Residui passivi perenti				
3672	SOMME OCCORRENTI PER IL PAGAMENTO DEI RESIDUI PASSIVI PERENTI DI SPESE CORRENTI PER I QUALI RISULTA SOPPRESSO IL CAPITOLO DI PROVENIENZA. (12.02.03) (PER MEMORIA)		INIZ.		
			VARIAZ.		
			P. DEF.		
*	PROVENIENZA : 1525 1715		PAGATO		
			RIM. PG.		
			TOTALE		
			EC/MSP		
			RS31/12		
VARIAZIONI: CAPITOLO 3537: DMT 126534 2005 (CP CS 1.030.000,00) CAPITOLO 3527: DMT 46797 2005 (CP CS 1.379.804,00) DMT 69505 2005 (CP CS 98.748,00) DMT 97084 2005 (CP CS 14.687.958,00) DMT 126534 2005 (CP CS 44.466.940,00) DMC 1631 2005 (CS 59.000.000,00) L.ASS. 233 2005 (CS 15.000.000,00)					

SPESA - CONSUNTIVO PER CAPITOLI					
2005	MINISTERO DEL LAVORO E DELLE POLITICHE SOCIALI		7 - GESTIONE DEL FONDO NAZIONALE PER LE POLITICHE SOCIALI E IL MONITORAGGIO DELLA SPESA SOCIALE		
UNITA' PREVISIONALE/CAPITOLO		RESIDUI	COMPETENZA	CASSA	
NUMERO	DENOMINAZIONE				
7.1.5.2	Fondo per le politiche sociali				
3671	FONDO DA RIPARTIRE PER LE POLITICHE SOCIALI (12.02.03)	INIZ. VARIAZ. P. DEF.		1.193.767.000,00 -1.193.767.000,00	1.193.767.000,00 -1.193.767.000,00
*	PROVENIENZA : 1711	PAGATO RIM. PG. TOTALE EC/MSP RS31/12			
7.2	TITOLO II - SPESE IN CONTO CAPITALE				
7.2.3	INVESTIMENTI				
7.2.3.1	Beni mobili				
7491	SPESE PER ACQUISTO DI ATTREZZATURE E APPARECCHIATURE NON INFORMATICHE, DI MOBILIO E DI DOTAZIONI LIBRARIE (21.01.02)	INIZ. VARIAZ. P. DEF.	2.807,51	13.884,00 60.000,00 73.884,00	16.863,00 -9.773,00 7.090,00
*	PROVENIENZA : 7181 7201	PAGATO RIM. PG. TOTALE EC/MSP RS31/12	2.807,51 70.166,45 70.166,45	3.636,95 70.166,45 73.803,40 80,60	3.636,95 3.636,95 3.453,05
7.2.10.1	ONERI COMUNI Residui passivi perenti				
7551	SOMME OCCORRENTI PER IL PAGAMENTO DEI RESIDUI PASSIVI PERENTI DI SPESE IN CONTO CAPITALE PER I QUALI RISULTA SOPPRESSO IL CAPITOLO DI PROVENIENZA (26.04.03) (PER MEMORIA)	INIZ. VARIAZ. P. DEF.			
*	PROVENIENZA : 7200 7231	PAGATO RIM. PG. TOTALE EC/MSP RS31/12			
VARIAZIONI: CAPITOLO 3671: DMT 126534 2005 (CP CS -1.193.767.000,00) CAPITOLO 7491: DMT 2000 2005 (CS -69.602,00) DMC 8076 2005 (CP CS 35.000,00) DMC 8319 2005 (CP CS 25.000,00) L.ASS. 233 2005 (CS -171,00)					

SPESA - CONSUNTIVO PER CAPITOLI					
2005	MINISTERO DEL LAVORO E DELLE POLITICHE SOCIALI		7 - GESTIONE DEL FONDO NAZIONALE PER LE POLITICHE SOCIALI E IL MONITORAGGIO DELLA SPESA SOCIALE		
UNITA' PREVISIONALE/CAPITOLO		RESIDUI	COMPETENZA	CASSA	
NUMERO	DENOMINAZIONE				
	TOTALE CENTRO DI RESPONSABILITA'	INIZ.	730.376.817,36	16.053.451.039,00	16.076.701.052,00
		VARIAZ.	78.674,00	-20.817.903,61	54.909.043,39
		P. DEF.	730.455.491,36	16.032.633.135,39	16.131.610.095,39
		PAGATO	634.696.889,31	15.372.194.723,82	16.006.891.613,13
		RIM. PG.	81.022.224,65	643.879.155,93	
		TOTALE	715.719.113,96	16.016.073.879,75	16.006.891.613,13
		EC/MSP	14.736.377,40	16.559.255,64	124.718.482,26
		RS31/12	724.901.380,58		

SPESA - CONSUNTIVO PER CAPITOLI					
2005		MINISTERO DEL LAVORO E DELLE POLITICHE SOCIALI		8 - IMMIGRAZIONE	
UNITA' PREVISIONALE/CAPITOLO			RESIDUI	COMPETENZA	CASSA
NUMERO	DENOMINAZIONE				
	8 - IMMIGRAZIONE				
	8.1 TITOLO I - SPESE CORRENTI				
8.1.1.0	FUNZIONAMENTO				
	Personale				
3681	STIPENDI ED ALTRI ASSEGNI FISSI AL PERSONALE AL NETTO DELL'IMPOSTA REGIONALE SULLE ATTIVITA' PRODUTTIVE E DEGLI ONERI SOCIALI A CARICO DELL'AMMINISTRAZIONE		INIZ.	580.721,00	580.722,00
			VARIAZ.	12.364,00	12.363,00
			P. DEF.	593.085,00	593.085,00
	(01.01.01)		PAGATO	129.368,46	129.368,46
	(SPESE OBBLIGATORIE)		RIM. PG.		
*	PROVENIENZA :		TOTALE	129.368,46	129.368,46
	1201 1600		EC/MSP	463.716,54	463.716,54
			RS31/12		
3682	COMPENSI PER LAVORO STRAORDINARIO AL PERSONALE		INIZ.		10.773,00
	(01.01.02)		VARIAZ.	28.565,00	17.792,00
			P. DEF.	28.565,00	28.565,00
*	PROVENIENZA :		PAGATO	26.188,54	26.188,54
	1202		RIM. PG.	2.232,10	
			TOTALE	28.420,64	26.188,54
			EC/MSP	144,36	2.376,46
			RS31/12		
				2.232,10	
3683	SPESE PER MISSIONI ALL'INTERNO, ALL'ESTERO E PER TRASFERIMENTI		INIZ.	26.601,00	28.055,00
	(02.02.13)		VARIAZ.	21.972,00	20.518,00
			P. DEF.	48.573,00	48.573,00
*	PROVENIENZA :		PAGATO	34.417,41	34.417,41
	1203 1611		RIM. PG.	10.911,41	
			TOTALE	45.328,82	34.417,41
			EC/MSP	3.244,18	14.155,59
			RS31/12		
				10.911,41	
VARIAZIONI:					
CAPITOLO 3681: DMT 80336 2005 (CP CS 12.364,00)					
L.ASS. 233 2005 (CS -1,00)					
CAPITOLO 3682: DMT 48338 2005 (CP CS 28.565,00)					
DMC 4452 2005 (CS -10.773,00)					
CAPITOLO 3683: DMT 2000 2005 (CP CS -12.528,00)					
DMT 65343 2005 (CP CS 20.000,00)					
DMC 20900 2005 (CP CS 8.600,00)					
DMC 20903 2005 (CP CS 5.900,00)					
L.ASS. 233 2005 (CS -1.454,00)					

SPESA - CONSUNTIVO PER CAPITOLI						
2005		MINISTERO DEL LAVORO E DELLE POLITICHE SOCIALI		8 - IMMIGRAZIONE		
UNITA' PREVISIONALE/CAPITOLO			RESIDUI	COMPETENZA	CASSA	
NUMERO	DENOMINAZIONE					
3684	ONERI SOCIALI A CARICO DELL'AMMINISTRAZIONE SULLE RETRIBUZIONI CORRISPOSTE AI DIPENDENTI (01.03.01) (SPESE OBBLIGATORIE)	INIZ.		143.531,00	143.531,00	
			VARIAZ.	7.011,00	11.419,00	18.430,00
			P. DEF.	7.011,00	154.950,00	161.961,00
			PAGATO	7.011,00	47.339,45	54.350,45
			RIM. PG.		1.840,60	
			TOTALE	7.011,00	49.180,05	54.350,45
			EC/MSP		105.769,95	107.610,55
		RS31/12	1.840,60			
3685	SOMME DOVUTE A TITOLO DI IMPOSTA REGIONALE SULLE ATTIVITA' PRODUTTIVE SULLE RETRIBUZIONI CORRISPOSTE AI DIPENDENTI (03.01.01) (SPESE OBBLIGATORIE)	INIZ.		49.849,00	49.848,00	
			VARIAZ.	2.621,00	4.011,00	6.632,00
			P. DEF.	2.621,00	53.860,00	56.480,00
			PAGATO	2.620,80	13.881,80	16.502,60
			RIM. PG.	0,20	646,49	
			TOTALE	2.621,00	14.528,29	16.502,60
			EC/MSP		39.331,71	39.977,40
		RS31/12	646,69			
3686	QUOTA DEL FONDO UNICO DI AMMINISTRAZIONE DA UTILIZZARE PER L'EROGAZIONE DEGLI INCENTIVI AL PERSONALE PER LA REALIZZAZIONE DEGLI OBIETTIVI E PROGRAMMI DI INCREMENTO DELLA PRODUTTIVITA' (01.01.03)	INIZ.		6.256,00	34.849,00	
			VARIAZ.	28.593,00	6.256,00	34.849,00
			P. DEF.	28.593,00	6.256,00	34.849,00
			PAGATO	28.591,73	6.254,40	34.846,13
			RIM. PG.	1,27		
			TOTALE	28.593,00	6.254,40	34.846,13
			EC/MSP		1,60	2,87
		RS31/12	1,27			
3687	SPESE PER ACCERTAMENTI SANITARI, CURE, RICOVERI E PROTESI (02.02.06)	INIZ.		380,00	307,00	
			VARIAZ.			
			P. DEF.		380,00	307,00
			PAGATO		307,00	307,00
			RIM. PG.			
			TOTALE		307,00	307,00
			EC/MSP		73,00	
		RS31/12				
VARIAZIONI: CAPITOLO 3684: DMT 48338 2005 (CP CS 6.913,00) DMT 80336 2005 (CP CS 2.992,00) DMT 89656 2005 (CP CS 1.514,00) DMT 120732 2005 (RS CS 7.011,00) CAPITOLO 3685: DMT 48338 2005 (CP CS 2.428,00) DMT 80336 2005 (CP CS 1.051,00) DMT 89656 2005 (CP CS 532,00) DMT 120732 2005 (RS CS 2.621,00) CAPITOLO 3686: DMT 89656 2005 (CP CS 6.256,00) DMT 120732 2005 (RS CS 28.593,00)						

SPESA - CONSUNTIVO PER CAPITOLI					
2005		MINISTERO DEL LAVORO E DELLE POLITICHE SOCIALI		8 - IMMIGRAZIONE	
UNITA' PREVISIONALE/CAPITOLO			RESIDUI	COMPETENZA	CASSA
NUMERO	DENOMINAZIONE				
3688	SOMMA OCCORRENTE PER LA CONCESSIONE DI BUONI PASTO AL PERSONALE (01.02.01)		INIZ.	11.880,00	11.880,00
			VARIAZ.		
			P. DEF.	11.880,00	11.880,00
*	PROVENIENZA : 1217 1609		PAGATO	10.113,14	10.113,14
			RIM. PG.	1.760,75	
			TOTALE	11.873,89	10.113,14
			EC/MSP	6,11	1.766,86
			RS31/12	1.760,75	
3689	PROVVIDENZE A FAVORE DEL PERSONALE IN SERVIZIO, DI QUELLO CESSATO DAL SERVIZIO E DELLE LORO FAMIGLIE (01.04.01)		INIZ.	223,00	223,00
			VARIAZ.		
			P. DEF.	223,00	223,00
*	PROVENIENZA : 1219 1686		PAGATO		
			RIM. PG.		
			TOTALE		
			EC/MSP	223,00	223,00
			RS31/12		
3690	EQUO INDENNIZZO AL PERSONALE CIVILE PER LA PERDITA DELL'INTEGRITA' FISICA SUBITA PER INFERMITA' CONTRATTA PER CAUSA DI SERVIZIO (01.04.01) (SPESE OBBLIGATORIE) (PER MEMORIA)		INIZ.		
			VARIAZ.		
			P. DEF.		
*	PROVENIENZA : 1607		PAGATO		
			RIM. PG.		
			TOTALE		
			EC/MSP		
			RS31/12		
	Beni e servizi				
3731	ACQUISTO DI RIVISTE, GIORNALI ED ALTRE PUBBLICAZIONI (02.01.02)		INIZ.	162,00	171,00
			VARIAZ.	-52,00	-61,00
			P. DEF.	110,00	110,00
*	PROVENIENZA : 1660		PAGATO		
			RIM. PG.		
			TOTALE		
			EC/MSP	110,00	110,00
			RS31/12		
VARIAZIONI: CAPITOLO 3731: DMT 2000 2005 (CP CS -52,00) L.ASS. 233 2005 (CS -9,00)					

2005		SPESA - CONSUNTIVO PER CAPITOLI			
		MINISTERO DEL LAVORO E DELLE POLITICHE SOCIALI	8 - IMMIGRAZIONE		
UNITA' PREVISIONALE/CAPITOLO		RESIDUI	COMPETENZA	CASSA	
NUMERO	DENOMINAZIONE				
3732	SPESE PER IL PAGAMENTO DEI CANONI ACQUA, LUCE, ENERGIA ELETTRICA, GAS E TELEFONI, CONVERSAZIONI TELEFONICHE NONCHE' PER LA PULIZIA, IL RISCALDAMENTO ED IL CONDIZIONAMENTO D' ARIA DEI LOCALI (02.02.03)	INIZ. VARIAZ. P. DEF. PAGATO RIM. PG. TOTALE EC/MSP RS31/12		10.691,00 -3.424,00 7.267,00 7.153,75 97,72 7.251,47 15,53	11.332,00 -4.065,00 7.267,00 7.153,75 7.153,75 7.153,75 113,25
*	PROVENIENZA : 1264 1653		97,72		
3733	SPESE PER LITI, ARBITRAGGI, RISARCIMENTI ED ACCESSORI. RIMBORSO DELLE SPESE DI PATROCINIO LEGALE (12.02.03) (SPESE OBBLIGATORIE)	INIZ. VARIAZ. P. DEF. PAGATO RIM. PG. TOTALE EC/MSP RS31/12		4.987,00 4.987,00 4.032,00 787,50 4.819,50 167,50	4.987,00 4.987,00 4.032,00 4.032,00 4.032,00 955,00
*	PROVENIENZA : 1269 1665		787,50		
3734	SPESE PER ACQUISTO DI CANCELLERIA, DI STAMPATI SPECIALI E QUANTO ALTRO POSSA OCCORRERE PER IL FUNZIONAMENTO DEGLI UFFICI - NOLEGGIO E TRASPORTO MOBILI, MACCHINE E IMPIANTI (02.01.01)	INIZ. VARIAZ. P. DEF. PAGATO RIM. PG. TOTALE EC/MSP RS31/12		4.653,00 -1.078,00 3.575,00 2.294,39 1.280,61 3.575,00	4.653,00 -1.078,00 3.575,00 2.294,39 2.294,39 2.294,39 1.280,61
*	PROVENIENZA : 1270 1652		1.280,61		
3735	SPESE PER IL FUNZIONAMENTO - COMPRESI I GETTONI DI PRESENZA, I COMPENSI AI COMPONENTI E LE INDENNITA' DI MISSIONE ED IL RIMBORSO SPESE DI TRASPORTO AI MEMBRI ESTRANEI AL MINISTERO - DI CONSIGLI, COMITATI E COMMISSIONI (02.02.08)	INIZ. VARIAZ. P. DEF. PAGATO RIM. PG. TOTALE EC/MSP RS31/12		17.764,00 -12.989,00 4.775,00 4.775,00	17.764,00 -12.989,00 4.775,00 4.775,00
*	PROVENIENZA : 1272 1657			4.775,00	4.775,00
VARIAZIONI: CAPITOLO 3732: DMT 2000 2005 (CP CS -3.424,00) L. ASS. 233 2005 (CS -641,00) CAPITOLO 3734: DMT 2000 2005 (CP CS -1.078,00) CAPITOLO 3735: DMT 2000 2005 (CP CS -4.389,00) DMC 20900 2005 (CP CS -8.600,00)					

SPESA - CONSUNTIVO PER CAPITOLI					
2005	MINISTERO DEL LAVORO E DELLE POLITICHE SOCIALI		8 - IMMIGRAZIONE		
UNITA' PREVISIONALE/CAPITOLO			RESIDUI	COMPETENZA	CASSA
NUMERO	DENOMINAZIONE				
3736	FITTO DI LOCALI ED ONERI ACCESSORI (02.02.01)	INIZ.		40.219,00	36.233,00
		VARIAZ.		-40.218,59	-36.232,59
*	PROVENIENZA : 1273 1696	P. DEF.		0,41	0,41
		PAGATO			
		RIM. PG.			
		TOTALE			
		EC/MSP		0,41	0,41
		RS31/12			
3737	MANUTENZIONE, RIPARAZIONE ED ADATTAMENTO DI LOCALI E DEI RELATIVI IMPIANTI (02.02.02)	INIZ.		2.644,00	2.871,00
		VARIAZ.		-846,00	-1.073,00
*	PROVENIENZA : 1274 1664	P. DEF.		1.798,00	1.798,00
		PAGATO		1.731,33	1.731,33
		RIM. PG.			
		TOTALE		1.731,33	1.731,33
		EC/MSP		66,67	66,67
		RS31/12			
3738	SPESE POSTALI E TELEGRAFICHE (02.02.04)	INIZ.		2.175,00	2.296,00
		VARIAZ.		-697,00	-818,00
*	PROVENIENZA : 1275 1666	P. DEF.		1.478,00	1.478,00
		PAGATO		130,00	130,00
		RIM. PG.		1.348,00	
		TOTALE		1.478,00	130,00
		EC/MSP			1.348,00
		RS31/12	1.348,00		
3739	MANUTENZIONE, NOLEGGIO ED ESERCIZIO DI MEZZI DI TRASPORTO (02.02.02)	INIZ.		9.154,00	9.202,00
		VARIAZ.		-2.129,00	-2.177,00
*	PROVENIENZA : 1276 1680	P. DEF.		7.025,00	7.025,00
		PAGATO		2.009,09	2.009,09
		RIM. PG.		4.687,31	
		TOTALE		6.696,40	2.009,09
		EC/MSP		328,60	5.015,91
		RS31/12	4.687,31		
VARIAZIONI: CAPITOLO 3736: DMT 2000 2005 (CP CS -12.888,00) DMC 702 2005 (CP -27.330,59 CS -23.344,59) CAPITOLO 3737: DMT 2000 2005 (CP CS -846,00) L.ASS. 233 2005 (CS -227,00) CAPITOLO 3738: DMT 2000 2005 (CP CS -697,00) L.ASS. 233 2005 (CS -121,00) CAPITOLO 3739: DMT 2000 2005 (CP CS -2.129,00) L.ASS. 233 2005 (CS -48,00)					

SPESA - CONSUNTIVO PER CAPITOLI					
2005		MINISTERO DEL LAVORO E DELLE POLITICHE SOCIALI		8 - IMMIGRAZIONE	
UNITA' PREVISIONALE/CAPITOLO			RESIDUI	COMPETENZA	CASSA
NUMERO	DENOMINAZIONE				
3740	SPESE DI COPIA, STAMPA, CARTA BOLLATA, REGISTRAZIONE E VARIE INERENTI AI CONTRATTI STIPULATI DALL' AMMINISTRAZIONE. (02.02.01) (PER MEMORIA) * PROVENIENZA : 1668		INIZ. VARIAZ. P. DEF. PAGATO RIM. PG. TOTALE EC/MSP RS31/12		
3741	SPESE PER IL RILASCIO DI DOCUMENTI MEDIANTE APPARECCHI DI RIPRODUZIONE (02.01.01) (PER MEMORIA) * PROVENIENZA : 1684		INIZ. VARIAZ. P. DEF. PAGATO RIM. PG. TOTALE EC/MSP RS31/12		
3742	COMPENSI PER TRADUZIONI ED INTERPRETI (02.02.09) * PROVENIENZA : 1283 1683		INIZ. VARIAZ. P. DEF. PAGATO RIM. PG. TOTALE EC/MSP RS31/12	1.075,00 -308,00 767,00 767,00	1.075,00 -308,00 767,00 767,00
3743	SPESE PER L' ISTITUZIONE ED IL FUNZIONAMENTO DELL' ANAGRAFE ANNUALE INFORMATIZZATA E DELL' ARCHIVIO DEI LAVORATORI STRANIERI, COMPRESSE LE INDENNITA' DI MISSIONE ED IL RIMBORSO SPESE, LE SPESE PER SEMINARI E CONVEGNI, A CIO' DESTINATI. (02.02.14) * PROVENIENZA : 1290		INIZ. VARIAZ. P. DEF. PAGATO RIM. PG. TOTALE EC/MSP RS31/12	235.000,00 235.000,00 235.000,00	189.991,00 189.991,00 189.991,00
VARIAZIONI: CAPITOLO 3742: DMT 2000 2005 (CP CS -308,00)					

SPESA - CONSUNTIVO PER CAPITOLI				
2005	MINISTERO DEL LAVORO E DELLE POLITICHE SOCIALI		8 - IMMIGRAZIONE	
UNITA' PREVISIONALE/CAPITOLO		RESIDUI	COMPETENZA	CASSA
NUMERO	DENOMINAZIONE			
3744	SPESE PER L'ORGANIZZAZIONE E LO SVOLGIMENTO DEI COMPITI RELATIVI ALLA LEGALIZZAZIONE DEL LAVORO IRREGOLARE DEGLI EXTRACOMUNITARI (02.02.14) (PER MEMORIA) * PROVENIENZA : 1697	INIZ. 149.707,45 VARIAZ. P. DEF. 149.707,45 PAGATO RIM. PG. TOTALE EC/MSP 149.707,45 RS31/12		606.356,00 -606.356,00
3745	COMPENSI AGLI ESPERTI IVI COMPRESSE LE INDENNITA' E IL RIMBORSO SPESE DI TRASPORTO PER MISSIONI ALL'INTERNO E ALL'ESTERO (02.02.09) * PROVENIENZA : 1670	INIZ. VARIAZ. P. DEF. PAGATO RIM. PG. TOTALE EC/MSP RS31/12	10.235,00 -9.180,00 1.055,00	10.846,00 -9.791,00 1.055,00
3746	SPESE PER STUDI, INDAGINI, INCHIESTE, RILEVAZIONI E LAVORI DI RICERCA IN MATERIA DI LAVORO E POLITICHE SOCIALI E PER LA RELATIVA PUBBLICAZIONE E DIFFUSIONE (02.02.10) * PROVENIENZA : 1278 1659	INIZ. VARIAZ. P. DEF. PAGATO RIM. PG. TOTALE EC/MSP RS31/12	6.987,00 -1.787,00 5.200,00	7.404,00 -2.204,00 5.200,00
	Informatica di servizio			
3770	SPESE PER LA GESTIONE ED IL FUNZIONAMENTO DEL SISTEMA INFORMATIVO (02.02.02) * PROVENIENZA : 1342 1745	INIZ. VARIAZ. P. DEF. PAGATO RIM. PG. TOTALE EC/MSP RS31/12	25.083,00 25.083,00 20.339,15 4.743,85 25.083,00 4.743,85	20.894,00 20.894,00 20.339,15 20.339,15 554,85
VARIAZIONI: CAPITOLO 3744: DMC 2038 2005 (CS -606.356,00) CAPITOLO 3745: DMT 2000 2005 (CP CS -3.280,00) DMC 20903 2005 (CP CS -5.900,00) L.ASS. 233 2005 (CS -611,00) CAPITOLO 3746: DMT 2000 2005 (CP CS -1.787,00) L.ASS. 233 2005 (CS -417,00)				

2005		SPESA - CONSUNTIVO PER CAPITOLI			
MINISTERO DEL LAVORO E DELLE POLITICHE SOCIALI		8 - IMMIGRAZIONE			
UNITA' PREVISIONALE/CAPITOLO		RESIDUI	COMPETENZA	CASSA	
NUMERO	DENOMINAZIONE				
	8.1.2 - INTERVENTI				
8.1.2.1	Centri accoglienza e servizio immigrati				
3781	CONTRIBUTI ALLE REGIONI PER LA PREDISPOSIZIONE DI PROGRAMMI PER LA REALIZZAZIONE DI CENTRI DI PRIMA E SECONDA ACCOGLIENZA E DI SERVIZI PER GLI STRANIERI IMMIGRATI, GLI ESULI ED I LORO FAMILIARI (04.02.01) (PER MEMORIA) * PROVENIENZA : 1791	INIZ. VARIAZ. P. DEF. PAGATO RIM. PG. TOTALE EC/MSP RS31/12			
8.1.2.2	Solidarieta' internazionale				
3782	FONDO PER LA REALIZZAZIONE DI PROGETTI UMANITARI IN ALBANIA (05.03.02) (PER MEMORIA) * PROVENIENZA : 1845	INIZ. VARIAZ. P. DEF. PAGATO RIM. PG. TOTALE EC/MSP RS31/12			
8.1.2.3	Fondo politiche migratorie				
3783	FONDO NAZIONALE PER LE POLITICHE MIGRATORIE (04.02.01) * PROVENIENZA : 1891 * DELL'IMPORTO EC/MSP DI RESIDUI SONO PERENTI AGLI EFFETTI AMMIN. E. 968652.21	INIZ. VARIAZ. P. DEF. PAGATO RIM. PG. TOTALE EC/MSP RS31/12	5.964.379,49 5.964.379,49 2.699.640,33 2.231.822,53 4.931.462,86 1.032.916,63 6.769.469,97	12.731.693,00 12.731.693,00 7.981.691,80 4.537.647,44 12.519.339,24 212.353,76	14.538.049,00 14.538.049,00 10.681.332,13 10.681.332,13 3.856.716,87
VARIAZIONI: CAPITOLO 3783: DMT 69505 2005 (CP CS 5.527.459,00) DMT 73737 2005 (CS 1.200.000,00) DMT 97084 2005 (CP CS 198.610,00) DMT 124264 2005 (CP CS 2.005.624,00) DMT 126534 2005 (CP CS 5.000.000,00) DMC 2038 2005 (CS 606.356,00)					

2005		SPESA - CONSUNTIVO PER CAPITOLI			
		MINISTERO DEL LAVORO E DELLE POLITICHE SOCIALI	8 - IMMIGRAZIONE		
UNITA' PREVISIONALE/CAPITOLO		RESIDUI	COMPETENZA	CASSA	
NUMERO	DENOMINAZIONE				
	8.1.5 - ONERI COMUNI				
8.1.5.1	Residui passivi perenti				
3861	SOMME OCCORRENTI PER IL PAGAMENTO DEI RESIDUI PASSIVI PERENTI DI SPESE CORRENTI PER I QUALI RISULTA SOPPRESSO IL CAPITOLO DI PROVENIENZA. (12.02.03) (PER MEMORIA)		INIZ. VARIAZ. P. DEF. PAGATO RIM. PG. TOTALE EC/MSP RS31/12		
*	PROVENIENZA : 1525				
	8.2 TITOLO II - SPESE IN CONTO CAPITALE				
	8.2.3 - INVESTIMENTI				
8.2.3.1	Beni mobili				
7561	SPESE PER ACQUISTO DI ATTREZZATURE E APPARECCHIATURE NON INFORMATICHE, DI MOBILIO E DI DOTAZIONI LIBRARIE (21.01.02)		INIZ. VARIAZ. P. DEF. PAGATO RIM. PG. TOTALE EC/MSP RS31/12	5.648,00 5.648,00 236,25 5.411,75 5.648,00	6.859,00 -6.269,00 590,00 236,25 236,25 353,75
*	PROVENIENZA : 7181 7201				
	8.2.10 ONERI COMUNI				
8.2.10.1	Residui passivi perenti				
7611	SOMME OCCORRENTI PER IL PAGAMENTO DEI RESIDUI PASSIVI PERENTI DI SPESE IN CONTO CAPITALE PER I QUALI RISULTA SOPPRESSO IL CAPITOLO DI PROVENIENZA (26.04.03) (PER MEMORIA)		INIZ. VARIAZ. P. DEF. PAGATO RIM. PG. TOTALE EC/MSP RS31/12		
*	PROVENIENZA : 7200				
VARIAZIONI: CAPITOLE 7561: DMT 2000 2005 (CS -5.058,00) L.ASS. 233 2005 (CS -1.211,00)					

SPESA - CONSUNTIVO PER CAPITOLI					
2005	MINISTERO DEL LAVORO E DELLE POLITICHE SOCIALI		8 - IMMIGRAZIONE		
UNITA' PREVISIONALE/CAPITOLO		RESIDUI	COMPETENZA	CASSA	
NUMERO	DENOMINAZIONE				
	TOTALE CENTRO DI RESPONSABILITA'	INIZ.	6.114.086,94	1.189.662,00	1.758.273,00
		VARIAZ.	38.225,00	12.743.571,41	13.965.211,41
		P. DEF.	6.152.311,94	13.933.233,41	15.723.484,41
		PAGATO	2.737.863,86	8.287.487,96	11.025.351,82
		RIM. PG.	2.231.824,00	4.573.395,53	
		TOTALE	4.969.687,86	12.860.883,49	11.025.351,82
		EC/MSP	1.182.624,08	1.072.349,92	4.698.132,59
		RS31/12	6.805.219,53		

SPESA - CONSUNTIVO PER CAPITOLI					
2005		MINISTERO DEL LAVORO E DELLE POLITICHE SOCIALI		9 - MERCATO DEL LAVORO	
UNITA' PREVISIONALE/CAPITOLO			RESIDUI	COMPETENZA	CASSA
NUMERO	DENOMINAZIONE				
	9 - MERCATO DEL LAVORO				
	9.1 TITOLO I - SPESE CORRENTI				
9.1.1.0	FUNZIONAMENTO				
	Personale				
3871	STIPENDI ED ALTRI ASSEgni FISSI AL PERSONALE AL NETTO DELL'IMPOSTA REGIONALE SULLE ATTIVITA' PRODUTTIVE E DEGLI ONERI SOCIALI A CARICO DELL'AMMINISTRAZIONE		INIZ.	2.649.550,00	2.649.548,00
	(01.01.01)		VARIAZ.	30.912,00	30.912,00
	(SPESE OBBLIGATORIE)		P. DEF.	2.680.462,00	2.680.460,00
*	PROVENIENZA :		PAGATO	467.966,94	467.966,94
	1201 1600		RIM. PG.		
			TOTALE	467.966,94	467.966,94
			EC/MSP	2.212.495,06	2.212.493,06
			RS31/12		
3872	COMPENSI PER LAVORO STRAORDINARIO AL PERSONALE		INIZ.		9.310,00
	(01.01.02)		VARIAZ.	72.372,00	63.062,00
*	PROVENIENZA :		P. DEF.	72.372,00	72.372,00
	1202		PAGATO	44.944,36	44.944,36
			RIM. PG.	14.795,18	
			TOTALE	59.739,54	44.944,36
			EC/MSP	12.632,46	27.427,64
			RS31/12		
				14.795,18	
3873	SPESE PER MISSIONI ALL'INTERNO, ALL'ESTERO E PER TRASFERIMENTI		INIZ.	61.905,00	65.294,00
	(02.02.13)		VARIAZ.	-12.398,00	-15.787,00
*	PROVENIENZA :		P. DEF.	49.507,00	49.507,00
	1203 1611		PAGATO	33.470,60	33.470,60
			RIM. PG.	13.586,02	
			TOTALE	47.056,62	33.470,60
			EC/MSP	2.450,38	16.036,40
			RS31/12		
				13.586,02	
VARIAZIONI: CAPITOLO 3871: DMT 80336 2005 (CP CS 30.912,00) CAPITOLO 3872: DMT 48338 2005 (CP CS 72.372,00) DMC 4452 2005 (CS -9.310,00) CAPITOLO 3873: DMT 2000 2005 (CP CS -12.398,00) L.ASS. 233 2005 (CS -3.389,00)					

SPESA - CONSUNTIVO PER CAPITOLI					
2005	MINISTERO DEL LAVORO E DELLE POLITICHE SOCIALI		9 - MERCATO DEL LAVORO		
UNITA' PREVISIONALE/CAPITOLO		RESIDUI	COMPETENZA	CASSA	
NUMERO	DENOMINAZIONE				
3874	ONERI SOCIALI A CARICO DELL'AMMINISTRAZIONE SULLE RETRIBUZIONI CORRISPOSTE AI DIPENDENTI (01.03.01) (SPESE OBBLIGATORIE)	INIZ.		654.858,00	654.858,00
		VARIAZ.	32.604,00	30.025,00	62.629,00
		P. DEF.	32.604,00	684.883,00	717.487,00
		PAGATO	32.544,82	244.277,13	276.821,95
*	PROVENIENZA : 1204 1613	RIM. PG.	59,18	5.168,67	
		TOTALE	32.604,00	249.445,80	276.821,95
		EC/MSP		435.437,20	440.665,05
		RS31/12	5.227,85		
3875	SOMME DOVUTE A TITOLO DI IMPOSTA REGIONALE SULLE ATTIVITA' PRODUTTIVE SULLE RETRIBUZIONI CORRISPOSTE AI DIPENDENTI (03.01.01) (SPESE OBBLIGATORIE)	INIZ.		227.436,00	227.436,00
		VARIAZ.	11.452,00	10.547,00	21.999,00
		P. DEF.	11.452,00	237.983,00	249.435,00
		PAGATO	11.431,03	57.913,50	69.344,53
*	PROVENIENZA : 1205 1612	RIM. PG.	20,97	1.815,44	
		TOTALE	11.452,00	59.728,94	69.344,53
		EC/MSP		178.254,06	180.090,47
		RS31/12	1.836,41		
3876	QUOTA DEL FONDO UNICO DI AMMINISTRAZIONE DA UTILIZZARE PER L'EROGAZIONE DEGLI INCENTIVI AL PERSONALE PER LA REALIZZAZIONE DEGLI OBIETTIVI E PROGRAMMI DI INCREMENTO DELLA PRODUTTIVITA' (01.01.03)	INIZ.		20.787,00	155.514,00
		VARIAZ.	134.727,00	20.787,00	155.514,00
		P. DEF.	134.727,00	20.787,00	155.514,00
		PAGATO	134.482,73	20.785,21	155.267,94
*	PROVENIENZA : 1207	RIM. PG.	244,27		
		TOTALE	134.727,00	20.785,21	155.267,94
		EC/MSP		1,79	246,06
		RS31/12	244,27		
3877	SPESE PER ACCERTAMENTI SANITARI, CURE, RICOVERI E PROTESI (02.02.06)	INIZ.		2.028,00	1.639,00
		VARIAZ.			
		P. DEF.		2.028,00	1.639,00
*	PROVENIENZA : 1210 1603	PAGATO		1.639,00	1.639,00
		RIM. PG.			
		TOTALE		1.639,00	1.639,00
		EC/MSP		389,00	
		RS31/12			
VARIAZIONI: CAPITOLO 3874: DMT 48338 2005 (CP CS 17.514,00) DMT 80336 2005 (CP CS 7.481,00) DMT 89656 2005 (CP CS 5.030,00) DMT 120732 2005 (RS CS 32.604,00) CAPITOLO 3875: DMT 48338 2005 (CP CS 6.152,00) DMT 80336 2005 (CP CS 2.628,00) DMT 89656 2005 (CP CS 1.767,00) DMT 120732 2005 (RS CS 11.452,00) CAPITOLO 3876: DMT 89656 2005 (CP CS 20.787,00) DMT 120732 2005 (RS CS 134.727,00)					

SPESA - CONSUNTIVO PER CAPITOLI					
2005		MINISTERO DEL LAVORO E DELLE POLITICHE SOCIALI		9 - MERCATO DEL LAVORO	
UNITA' PREVISIONALE/CAPITOLO			RESIDUI	COMPETENZA	CASSA
NUMERO	DENOMINAZIONE				
3878	SOMMA OCCORRENTE PER LA CONCESSIONE DI BUONI PASTO AL PERSONALE (01.02.01)		INIZ.	63.360,00	63.360,00
			VARIAZ.		
			P. DEF.	63.360,00	63.360,00
*	PROVENIENZA : 1217 1609		PAGATO	31.278,75	31.278,75
			RIM. PG.	6.152,46	
			TOTALE	37.431,21	31.278,75
			EC/MSP	25.928,79	32.081,25
			RS31/12	6.152,46	
3879	PROVVIDENZE A FAVORE DEL PERSONALE IN SERVIZIO, DI QUELLO CESSATO DAL SERVIZIO E DELLE LORO FAMIGLIE (01.04.01)		INIZ.	1.190,00	1.190,00
			VARIAZ.		
			P. DEF.	1.190,00	1.190,00
*	PROVENIENZA : 1219 1686		PAGATO	1.030,00	1.030,00
			RIM. PG.	160,00	
			TOTALE	1.190,00	1.030,00
			EC/MSP		160,00
			RS31/12	160,00	
3880	EQUO INDENNIZZO AL PERSONALE CIVILE PER LA PERDITA DELL'INTEGRITA' FISICA SUBITA PER INFERMITA' CONTRATTA PER CAUSA DI SERVIZIO (01.04.01) (SPESE OBBLIGATORIE) (PER MEMORIA)		INIZ.		
			VARIAZ.		
			P. DEF.		
*	PROVENIENZA : 1607		PAGATO		
			RIM. PG.		
			TOTALE		
			EC/MSP		
			RS31/12		
	Beni e servizi				
3921	ACQUISTO DI RIVISTE, GIORNALI ED ALTRE PUBBLICAZIONI (02.01.02)		INIZ.	160,00	169,00
			VARIAZ.	-51,00	-60,00
			P. DEF.	109,00	109,00
*	PROVENIENZA : 1660		PAGATO		
			RIM. PG.		
			TOTALE		
			EC/MSP	109,00	109,00
			RS31/12		

VARIAZIONI:
CAPITOLO 3921: DMT 2000 2005 (CP CS -51,00)
L.ASS. 233 2005 (CS -9,00)

SPESA - CONSUNTIVO PER CAPITOLI					
2005		MINISTERO DEL LAVORO E DELLE POLITICHE SOCIALI		9 - MERCATO DEL LAVORO	
UNITA' PREVISIONALE/CAPITOLO			RESIDUI	COMPETENZA	CASSA
NUMERO	DENOMINAZIONE				
3922	SPESE PER IL PAGAMENTO DEI CANONI ACQUA, LUCE, ENERGIA ELETTRICA, GAS E TELEFONI, CONVERSAZIONI TELEFONICHE NONCHE' PER LA PULIZIA, IL RISCALDAMENTO ED IL CONDIZIONAMENTO D' ARIA DEI LOCALI (02.02.03)		INIZ. VARIAZ. P. DEF. PAGATO RIM. PG. TOTALE EC/MSP RS31/12	57.025,00 -18.265,00 38.760,00 36.231,37 36.231,37 2.528,63	60.441,00 -21.681,00 38.760,00 36.231,37 36.231,37 2.528,63
*	PROVENIENZA : 1264 1653				
3923	SPESE PER LITI, ARBITRAGGI, RISARCIMENTI ED ACCESSORI. RIMBORSO DELLE SPESE DI PATROCINIO LEGALE (12.02.03) (SPESE OBBLIGATORIE)		INIZ. VARIAZ. P. DEF. PAGATO RIM. PG. TOTALE EC/MSP RS31/12	50.019,00 50.019,00 50.019,00 50.019,00	50.019,00 50.019,00 50.019,00 50.019,00
*	PROVENIENZA : 1269 1665				
3924	SPESE PER ACQUISTO DI CANCELLERIA, DI STAMPATI SPECIALI E QUANTO ALTRO POSSA OCCORRERE PER IL FUNZIONAMENTO DEGLI UFFICI - NOLEGGIO E TRASPORTO MOBILI, MACCHINE E IMPIANTI (02.01.01)		INIZ. VARIAZ. P. DEF. PAGATO RIM. PG. TOTALE EC/MSP RS31/12	24.816,00 -7.426,00 17.390,00 2.142,72 15.247,28 17.390,00	24.816,00 -7.426,00 17.390,00 2.142,72 15.247,28 2.142,72
*	PROVENIENZA : 1270 1652				
3925	SPESE PER IL FUNZIONAMENTO - COMPRESI I GETTONI DI PRESENZA, I COMPENSI AI COMPONENTI E LE INDENNITA' DI MISSIONE ED IL RIMBORSO SPESE DI TRASPORTO AI MEMBRI ESTRANEI AL MINISTERO - DI CONSIGLI, COMITATI E COMMISSIONI (02.02.08) (PER MEMORIA)		INIZ. VARIAZ. P. DEF. PAGATO RIM. PG. TOTALE EC/MSP RS31/12	 15.247,28	
*	PROVENIENZA : 1272 1657				
VARIAZIONI: CAPITOLO 3922: DMT 2000 2005 (CP CS -18.265,00) L.ASS. 233 2005 (CS -3.416,00) CAPITOLO 3924: DMT 2000 2005 (CP CS -7.426,00)					

SPESA - CONSUNTIVO PER CAPITOLI					
2005	MINISTERO DEL LAVORO E DELLE POLITICHE SOCIALI		9 - MERCATO DEL LAVORO		
UNITA' PREVISIONALE/CAPITOLO			RESIDUI	COMPETENZA	CASSA
NUMERO	DENOMINAZIONE				
3926	FITTO DI LOCALI ED ONERI ACCESSORI (02.02.01)	INIZ.		214.502,00	193.241,00
		VARIAZ.		-214.501,59	-193.240,59
*	PROVENIENZA : 1273 1696	P. DEF.		0,41	0,41
		PAGATO			
		RIM. PG.			
		TOTALE			
		EC/MSP		0,41	0,41
		RS31/12			
3927	MANUTENZIONE, RIPARAZIONE ED ADATTAMENTO DI LOCALI E DEI RELATIVI IMPIANTI (02.02.02)	INIZ.		14.102,00	15.313,00
		VARIAZ.		-4.395,00	-5.606,00
*	PROVENIENZA : 1274 1664	P. DEF.		9.707,00	9.707,00
		PAGATO		6.565,91	6.565,91
		RIM. PG.		3.141,05	
		TOTALE		9.706,96	6.565,91
		EC/MSP		0,04	3.141,09
		RS31/12	3.141,05		
3928	SPESE POSTALI E TELEGRAFICHE (02.02.04)	INIZ.		11.596,00	12.244,00
		VARIAZ.		-3.716,00	-4.364,00
*	PROVENIENZA : 1275 1666	P. DEF.		7.880,00	7.880,00
		PAGATO		7.879,99	7.879,99
		RIM. PG.			
		TOTALE		7.879,99	7.879,99
		EC/MSP		0,01	0,01
		RS31/12			
3929	MANUTENZIONE, NOLEGGIO ED ESERCIZIO DI MEZZI DI TRASPORTO (02.02.02)	INIZ.		9.154,00	9.202,00
		VARIAZ.		-2.129,00	-2.177,00
*	PROVENIENZA : 1276 1680	P. DEF.		7.025,00	7.025,00
		PAGATO		2.100,28	2.100,28
		RIM. PG.		3.055,13	
		TOTALE		5.155,41	2.100,28
		EC/MSP		1.869,59	4.924,72
		RS31/12	3.055,13		

VARIAZIONI:
 CAPITOLO 3926: DMT 2000 2005 (CP CS -68.738,00)
 DMC 703 2005 (CP -145.763,59 CS -124.502,59)
 CAPITOLO 3927: DMT 2000 2005 (CP CS -4.395,00)
 L.ASS. 233 2005 (CS -1.211,00)
 CAPITOLO 3928: DMT 2000 2005 (CP CS -3.716,00)
 L.ASS. 233 2005 (CS -648,00)
 CAPITOLO 3929: DMT 2000 2005 (CP CS -2.129,00)
 L.ASS. 233 2005 (CS -48,00)

SPESA - CONSUNTIVO PER CAPITOLI					
2005	MINISTERO DEL LAVORO E DELLE POLITICHE SOCIALI		9 - MERCATO DEL LAVORO		
UNITA' PREVISIONALE/CAPITOLO		RESIDUI	COMPETENZA	CASSA	
NUMERO	DENOMINAZIONE				
3930	SPESE DI COPIA, STAMPA, CARTA BOLLATA, REGISTRAZIONE E VARIE, INERENTI AI CONTRATTI STIPULATI DALL'AMMINISTRAZIONE (02.01.01) (PER MEMORIA) * PROVENIENZA : 1279		INIZ. VARIAZ. P. DEF. PAGATO RIM. PG. TOTALE EC/MSP RS31/12		
3931	SPESE PER IL RILASCIO DI DOCUMENTI MEDIANTE APPARECCHI DI RIPRODUZIONE (02.01.01) (PER MEMORIA) * PROVENIENZA : 1281		INIZ. VARIAZ. P. DEF. PAGATO RIM. PG. TOTALE EC/MSP RS31/12		
3932	COMPENSI PER TRADUZIONI ED INTERPRETI (02.02.09) * PROVENIENZA : 1283 1683		INIZ. VARIAZ. P. DEF. PAGATO RIM. PG. TOTALE EC/MSP RS31/12	1.075,00 -308,00 767,00 767,00	1.075,00 -308,00 767,00 767,00
3933	SPESE PER IL FUNZIONAMENTO DELLE COMMISSIONI PROVINCIALI PER IL COLLOCAMENTO OBBLIGATORIO (02.01.01) * PROVENIENZA : 1292		INIZ. VARIAZ. P. DEF. PAGATO RIM. PG. TOTALE EC/MSP RS31/12	390,00 -125,00 265,00 265,00	390,00 -125,00 265,00 265,00
VARIAZIONI: CAPITOLO 3932: DMT 2000 2005 (CP CS -308,00) CAPITOLO 3933: DMT 2000 2005 (CP CS -125,00)					

SPESA - CONSUNTIVO PER CAPITOLI					
2005	MINISTERO DEL LAVORO E DELLE POLITICHE SOCIALI		9 - MERCATO DEL LAVORO		
UNITA' PREVISIONALE/CAPITOLO		RESIDUI	COMPETENZA	CASSA	
NUMERO	DENOMINAZIONE				
3934	SPESE PER IL FUNZIONAMENTO - COMPRESI I GETTONI DI PRESENZA, I COMPENSI AI COMPONENTI E LE INDENNITA' DI MISSIONE ED IL RIMBORSO SPESE DI TRASPORTO AI MEMBRI ESTRANEI AL MINISTERO DEL LAVORO - DELLA COMMISSIONE CENTRALE PER L'IMPIEGO E DELLE COMMISSIONI REGIONALI, PROVINCIALI E CIRCOSCRIZIONALI PER L'IMPIEGO NONCHE' QUANT' ALTRO POSSA OCCORRERE PER L' ATTIVITA' DELLE MEDESIME	INIZ.	3.686,93	210.111,00	216.111,00
		VARIAZ.		-169.263,00	-171.577,00
		P. DEF.	3.686,93	40.848,00	44.534,00
		PAGATO			
		RIM. PG.			
		TOTALE			
	(02.01.01)	EC/MSP	3.686,93	40.848,00	44.534,00
		RS31/12			
	* PROVENIENZA : 1293				
	* L'IMPORTO EC/MSP DI RESIDUI E' PERENTE AGLI EFFETTI AMMIN.				
3935	ACCERTAMENTO DELLA PROFESSIONALITA' DEL LAVORATORE AI FINI DELL'ISCRIZIONE NELLE LISTE DI COLLOCAMENTO	INIZ.		58.289,00	61.771,00
		VARIAZ.		-18.679,00	-22.161,00
		P. DEF.		39.610,00	39.610,00
		PAGATO			
		RIM. PG.			
		TOTALE			
	(02.02.14)	EC/MSP		39.610,00	39.610,00
		RS31/12			
	* PROVENIENZA : 1294				
3936	FONDO PER IL FUNZIONAMENTO DEL COMITATO PER L'EMERSIONE DEL LAVORO NON REGOLARE	INIZ.	58.413,42	491.000,00	491.000,00
		VARIAZ.			
		P. DEF.	58.413,42	491.000,00	491.000,00
		PAGATO	58.413,42		58.413,42
		RIM. PG.		471.377,97	
		TOTALE	58.413,42	471.377,97	58.413,42
		EC/MSP		19.622,03	432.586,58
		RS31/12	471.377,97		
VARIAZIONI: CAPITOLO 3934: DMT 2000 2005 (CP CS -19.263,00) DMC 12434 2005 (CP CS -150.000,00) L.ASS. 233 2005 (CS -2.314,00) CAPITOLO 3935: DMT 2000 2005 (CP CS -18.679,00) L.ASS. 233 2005 (CS -3.482,00)					

SPESA - CONSUNTIVO PER CAPITOLI					
2005		MINISTERO DEL LAVORO E DELLE POLITICHE SOCIALI		9 - MERCATO DEL LAVORO	
UNITA' PREVISIONALE/CAPITOLO		RESIDUI	COMPETENZA	CASSA	
NUMERO	DENOMINAZIONE				
3937	COMPENSI AGLI ESPERTI IVI COMPRESSE LE INDENNITA' E IL RIMBORSO SPESE DI TRASPORTO PER MISSIONI ALL'INTERNO E ALL'ESTERO (02.02.09)	INIZ. VARIAZ. P. DEF. PAGATO RIM. PG. TOTALE EC/MSP RS31/12		10.235,00 -3.280,00 6.955,00 6.955,00	10.846,00 -3.891,00 6.955,00 6.955,00
*	PROVENIENZA : 1670				
3939	SPESE PER IL FUNZIONAMENTO DELL'OSSERVATORIO DEL MERCATO DEL LAVORO (02.01.01)	INIZ. VARIAZ. P. DEF. PAGATO RIM. PG. TOTALE EC/MSP RS31/12	2.950,02 2.950,02 2.864,10 2.864,10 85,92 19.514,10	24.502,00 -7.852,00 16.650,00 16.650,00 16.650,00 18.114,00	25.966,00 -7.852,00 18.114,00 18.114,00
*	PROVENIENZA : 1285				
*	L'IMPORTO EC/MSP DI RESIDUI E' PERENTE AGLI EFFETTI AMMIN.				
3940	SPESE PER LA DIFFUSIONE DELLE INFORMAZIONI SUL MERCATO DEL LAVORO E PER LA RACCOLTA DI INFORMAZIONI SULL'OCCUPAZIONE (02.02.07)	INIZ. VARIAZ. P. DEF. PAGATO RIM. PG. TOTALE EC/MSP RS31/12	2.194,23 2.194,23 2.194,23 2.194,23 2.194,23	28.467,00 -9.122,00 19.345,00 18.000,00 18.000,00 1.345,00	28.467,00 -9.122,00 19.345,00 18.000,00 18.000,00 1.345,00
*	PROVENIENZA : 1286				
3941	SPESE PER STUDI, RICERCHE DI INTERESSE PER L'OSSERVATORIO DEL LAVORO, PER IL COLLEGAMENTO CON SISTEMI INFORMATIVI NAZIONALI ED INTERNAZIONALI E PER LA REALIZZAZIONE DEL RAPPORTO ANNUALE SULLA MANODOPERA (02.02.10)	INIZ. VARIAZ. P. DEF. PAGATO RIM. PG. TOTALE EC/MSP RS31/12	94.400,00 94.400,00 32.000,00 23.400,00 55.400,00 39.000,00 80.464,00	109.800,00 -35.186,00 74.614,00 17.550,00 57.064,00 74.614,00 46.175,00	130.911,00 -35.186,00 95.725,00 49.550,00 49.550,00 46.175,00
*	PROVENIENZA : 1287				
*	L'IMPORTO EC/MSP DI RESIDUI E' PERENTE AGLI EFFETTI AMMIN.				
VARIAZIONI: CAPITOLO 3937: DMT 2000 2005 (CP CS -3.280,00) L.ASS. 233 2005 (CS -611,00) CAPITOLO 3939: DMT 2000 2005 (CP CS -7.852,00) CAPITOLO 3940: DMT 2000 2005 (CP CS -9.122,00) CAPITOLO 3941: DMT 2000 2005 (CP CS -35.186,00)					

SPESA - CONSUNTIVO PER CAPITOLI						
2005		MINISTERO DEL LAVORO E DELLE POLITICHE SOCIALI		9 - MERCATO DEL LAVORO		
UNITA' PREVISIONALE/CAPITOLO			RESIDUI	COMPETENZA	CASSA	
NUMERO	DENOMINAZIONE					
3942	SPESE PER L'ATTUAZIONE DELLE CONVENZIONI CON LE REGIONI E CON L'ISTAT (02.02.14)		INIZ.		31.177,00	31.177,00
			VARIAZ.		-9.991,00	-9.991,00
			P. DEF.		21.186,00	21.186,00
*	PROVENIENZA : 1289		PAGATO			
			RIM. PG.			
			TOTALE			
			EC/MSP		21.186,00	21.186,00
			RS31/12			
3943	SPESE PER IL FINANZIAMENTO DEI PROGETTI IN MATERIA DI INTERVENTI PER LA LOTTA ALLA DROGA. (02.02.14) (NUOVA ISTITUZIONE)		INIZ.	1.483.693,72		
			VARIAZ.		756.597,00	2.240.290,00
			P. DEF.	1.483.693,72	756.597,00	2.240.290,00
			PAGATO	400.892,77	632.188,38	1.033.081,15
*	PROVENIENZA : 1295		RIM. PG.		124.407,38	
*	L'IMPORTO EC/MSP DI RESIDUI E' PERENTE AGLI EFFETTI AMMIN.		TOTALE	400.892,77	756.595,76	1.033.081,15
			EC/MSP	1.082.800,95	1,24	1.207.208,85
			RS31/12	124.407,38		
	Informatica di servizio					
3960	SPESE PER LA GESTIONE ED IL FUNZIONAMENTO DEL SISTEMA INFORMATIVO (02.02.02)		INIZ.		25.083,00	20.894,00
			VARIAZ.			
			P. DEF.		25.083,00	20.894,00
*	PROVENIENZA : 1342 1745		PAGATO		19.312,85	19.312,85
			RIM. PG.		5.770,15	
			TOTALE		25.083,00	19.312,85
			EC/MSP			1.581,15
			RS31/12	5.770,15		
VARIAZIONI: CAPITOLO 3942: DMT 2000 2005 (CP CS -9.991,00) CAPITOLO 3943: DMT 31374 2005 (CS 1.483.693,00) DMT 46797 2005 (CP CS 153.404,00) DMT 69514 2005 (CP CS 478.785,00) DMT 124264 2005 (CP CS 124.408,00)						

SPESA - CONSUNTIVO PER CAPITOLI					
2005		MINISTERO DEL LAVORO E DELLE POLITICHE SOCIALI		9 - MERCATO DEL LAVORO	
UNITA' PREVISIONALE/CAPITOLO		RESIDUI	COMPETENZA	CASSA	
NUMERO	DENOMINAZIONE				
	9.1.2 - INTERVENTI				
9.1.2.1	Pari opportunita'				
3971	FONDO PER LE ATTIVITA' FINALIZZATE A RIDEFINIRE E POTENZIARE LE FUNZIONI, IL REGIME GIURIDICO E LE DOTAZIONI STRUMENTALI DEI CONSIGLIERI DI PARITA' (02.02.08)	INIZ.	18.809.709,65	10.329.138,00	15.000.000,00
		VARIAZ.			1.000.000,00
		P. DEF.	18.809.709,65	10.329.138,00	16.000.000,00
*	PROVENIENZA : 1352	PAGATO	14.533.667,60	93.331,02	14.626.998,62
*	DELL'IMPORTO EC/MSP DI RESIDUI SONO PERENTI AGLI EFFETTI AMMIN. E. 1395010.32	RIM. PG.	2.361.577,06	10.081.795,36	
		TOTALE	16.895.244,66	10.175.126,38	14.626.998,62
		EC/MSP	1.914.464,99	154.011,62	1.373.001,38
		RS31/12	12.443.372,42		
9.1.2.2	Occupazione				
3972	SPESE PER IL RECLUTAMENTO E L'AVVIAMENTO DEI LAVORATORI ITALIANI E DELLE LORO FAMIGLIE, NONCHE' DEGLI STRANIERI ASSIMILATI, MIGRANTI SIA ALL'INTERNO CHE ALL' ESTERO E PER L'EROGAZIONE DELLE PROVVIDENZE, NON AFFERENTI ALLA FORMAZIONE PROFESSIONALE, DI CUI AI REGOLAMENTI DEL FONDO SOCIALE EUROPEO NN. 2396, 2397 E 2398 APPROVATI DAL CONSIGLIO DEI MINISTRI CEE DELL' 8 NOVEMBRE 1971 E SUCCESSIVE MODIFICHE ED INTEGRAZIONI (02.02.14)	INIZ.		18.665,00	18.665,00
		VARIAZ.		-16.174,00	-16.174,00
		P. DEF.		2.491,00	2.491,00
		PAGATO			
		RIM. PG.			
		TOTALE			
		EC/MSP		2.491,00	2.491,00
		RS31/12			
*	PROVENIENZA : 1361				
3973	RIMBORSO ALL' IMPRESA FERROVIE DELLO STATO S.P.A. DEL COSTO INERENTE AL TRASPORTO DEI LAVORATORI E LORO FAMIGLIE CHE MIGRANO PER MOTIVI DI LAVORO ALL'INTERNO DELLO STATO E CHE ESPATRIANO O RIMPATRIANO E DEL LORO BAGAGLIO, NONCHE' PER IL TRASPORTO DEGLI STRANIERI ASSIMILATI (02.02.14)	INIZ.		13.944,00	12.388,00
		VARIAZ.		-11.264,00	-9.708,00
		P. DEF.		2.680,00	2.680,00
		PAGATO			
		RIM. PG.			
		TOTALE			
*	PROVENIENZA : 1362	EC/MSP		2.680,00	2.680,00
		RS31/12			
VARIAZIONI: CAPITOLO 3971: DMT 134483 2005 (CS 1.000.000,00) CAPITOLO 3972: DMT 2000 2005 (CP CS -1.174,00) DMC 12433 2005 (CP CS -15.000,00) CAPITOLO 3973: DMT 2000 2005 (CP CS -1.264,00) DMC 12015 2005 (CP CS -10.000,00) L.ASS. 233 2005 (CS 1.556,00)					

SPESA - CONSUNTIVO PER CAPITOLI						
2005		MINISTERO DEL LAVORO E DELLE POLITICHE SOCIALI		9 - MERCATO DEL LAVORO		
UNITA' PREVISIONALE/CAPITOLO			RESIDUI	COMPETENZA	CASSA	
NUMERO	DENOMINAZIONE					
3974	SOMMA DA EROGARE A TITOLO DI CONTRIBUTO ALLE IMPRESE CHE OCCUPANO MENO DI DUECENTOCINQUANTA DIPENDENTI ED AI LORO CONSORZI, AI FINI DEL REIMPIEGO DEL PERSONALE CON QUALIFICA DIRIGENZIALE (06.01.04)		INIZ.	9.408.192,11	4.957.470,00	4.957.470,00
			VARIAZ.			
			P. DEF.	9.408.192,11	4.957.470,00	4.957.470,00
			PAGATO	1.621.770,90	329.943,26	1.951.714,16
*	PROVENIENZA : 1364		RIM. PG.	4.667.729,40	4.627.526,74	
			TOTALE	6.289.500,30	4.957.470,00	1.951.714,16
*	L'IMPORTO EC/MSP DI RESIDUI E' PERENTE AGLI EFFETTI AMMIN.		EC/MSP	3.118.691,81		3.005.755,84
			RS31/12	9.295.256,14		
3975	FONDO PER IL DIRITTO AL LAVORO DEI DISABILI (04.02.01)		INIZ.		30.987.414,00	30.987.414,00
			VARIAZ.			
			P. DEF.		30.987.414,00	30.987.414,00
*	PROVENIENZA : 2020		PAGATO		28.648.131,00	28.648.131,00
			RIM. PG.		2.339.283,00	
			TOTALE		30.987.414,00	28.648.131,00
			EC/MSP			2.339.283,00
			RS31/12	2.339.283,00		
9.1.2.3	Interventi diversi					
3976	SOMME DA EROGARE ALLE COMMISSIONI ISTITUITE PRESSO LE CAMERE DI COMMERCIO ARTIGIANATO ED AGRICOLTURA PER L'AFFIDAMENTO DI INCARICHI AI FINI DELL'ANALISI DEL LAVORO IRREGOLARE, PROMOZIONE DI COLLABORAZIONI ED INTESE ISTITUZIONALI ED ASSISTENZA ALLE IMPRESE (04.02.01)		INIZ.	198.255,39	2.582.585,00	2.582.585,00
			VARIAZ.			
			P. DEF.	198.255,39	2.582.585,00	2.582.585,00
			PAGATO			
			RIM. PG.		183.272,33	
			TOTALE		183.272,33	
*	PROVENIENZA : 020 5182 1492		EC/MSP	198.255,39	2.399.312,67	2.582.585,00
*	L'IMPORTO EC/MSP DI RESIDUI E' PERENTE AGLI EFFETTI AMMIN.		RS31/12	183.272,33		
	9.1.5 - ONERI COMUNI					
9.1.5.1	Residui passivi perenti					
4051	SOMME OCCORRENTI PER IL PAGAMENTO DEI RESIDUI PASSIVI PERENTI DI SPESE CORRENTI PER I QUALI RISULTA SOPPRESSO IL CAPITOLO DI PROVENIENZA. (12.02.03) (PER MEMORIA)		INIZ.			
			VARIAZ.			
			P. DEF.			
			PAGATO			
			RIM. PG.			
*	PROVENIENZA : 1525		TOTALE			
			EC/MSP			
			RS31/12			

SPESA - CONSUNTIVO PER CAPITOLI					
2005	MINISTERO DEL LAVORO E DELLE POLITICHE SOCIALI		9 - MERCATO DEL LAVORO		
UNITA' PREVISIONALE/CAPITOLO		RESIDUI	COMPETENZA	CASSA	
NUMERO	DENOMINAZIONE				
	9.2 TITOLO II - SPESE IN CONTO CAPITALE				
	9.2.3 - INVESTIMENTI				
9.2.3.1	Beni mobili				
7622	SPESE PER ACQUISTO DI ATTREZZATURE E APPARECCHIATURE NON INFORMATICHE, DI MOBILIO E DI DOTAZIONI LIBRARIE (21.01.02)		INIZ.	30.120,00	36.586,00
	* PROVENIENZA : 7181 7201		VARIAZ.		-33.801,00
			P. DEF.	30.120,00	2.785,00
			PAGATO	249,60	249,60
			RIM. PG.	29.870,40	
			TOTALE	30.120,00	249,60
			EC/MSP		2.535,40
			RS31/12	29.870,40	
	9.2.10 ONERI COMUNI				
9.2.10.1	Residui passivi perenti				
7671	SOMME OCCORRENTI PER IL PAGAMENTO DEI RESIDUI PASSIVI PERENTI DI SPESE IN CONTO CAPITALE PER I QUALI RISULTA SOPPRESSO IL CAPITOLE DI PROVENIENZA (26.04.03) (PER MEMORIA)		INIZ.		
	* PROVENIENZA : 7200		VARIAZ.		
			P. DEF.		
			PAGATO		
			RIM. PG.		
			TOTALE		
			EC/MSP		
			RS31/12		
	TOTALE CENTRO DI RESPONSABILITA'		INIZ.	30.061.495,47	53.951.166,00
			VARIAZ.	178.783,00	377.114,41
			P. DEF.	30.240.278,47	54.328.280,41
			PAGATO	16.825.203,27	30.716.931,87
			RIM. PG.	7.058.089,21	18.050.157,56
			TOTALE	23.883.292,48	48.767.089,43
			EC/MSP	6.356.985,99	5.561.190,98
			RS31/12	25.108.246,77	14.113.829,27
VARIAZIONI: CAPITOLE 7622: DMT 2000 2005 (CS -27.335,00) L.ASS. 233 2005 (CS -6.466,00)					

SPESA - CONSUNTIVO PER CAPITOLI					
2005		MINISTERO DEL LAVORO E DELLE POLITICHE SOCIALI		10 - POLITICHE PER L' ORIENTAMENTO E LA FORMAZIONE	
UNITA' PREVISIONALE/CAPITOLO		RESIDUI	COMPETENZA	CASSA	
NUMERO	DENOMINAZIONE				
	10 POLITICHE PER L' ORIENTAMENTO E LA FORMAZIONE				
	10.1 TITOLO I - SPESE CORRENTI				
10.1.1.0	FUNZIONAMENTO				
	Personale				
4061	STIPENDI ED ALTRI ASSEGNI FISSI AL PERSONALE AL NETTO DELL'IMPOSTA REGIONALE SULLE ATTIVITA' PRODUTTIVE E DEGLI ONERI SOCIALI A CARICO DELL'AMMINISTRAZIONE		INIZ.	2.486.219,00	2.486.219,00
			VARIAZ.	43.276,00	43.276,00
			P. DEF.	2.529.495,00	2.529.495,00
	(01.01.01)		PAGATO	369.635,14	369.635,14
	(SPESE OBBLIGATORIE)		RIM. PG.		
*	PROVENIENZA :		TOTALE	369.635,14	369.635,14
	1201 1600		EC/MSP	2.159.859,86	2.159.859,86
			RS31/12		
4062	COMPENSI PER LAVORO STRAORDINARIO AL PERSONALE		INIZ.		10.640,00
	(01.01.02)		VARIAZ.	40.802,00	30.162,00
*	PROVENIENZA :		P. DEF.	40.802,00	40.802,00
	1202		PAGATO	32.331,00	32.331,00
			RIM. PG.	6.777,53	
			TOTALE	39.108,53	32.331,00
			EC/MSP	1.693,47	8.471,00
			RS31/12		
				6.777,53	
4063	SPESE PER MISSIONI ALL'INTERNO, ALL'ESTERO E PER TRASFERIMENTI		INIZ.	57.067,00	60.191,00
	(02.02.13)		VARIAZ.	-15.042,00	-18.166,00
*	PROVENIENZA :		P. DEF.	42.025,00	42.025,00
	1203 1611		PAGATO	13.458,45	13.458,45
			RIM. PG.	18.416,74	
			TOTALE	31.875,19	13.458,45
			EC/MSP	10.149,81	28.566,55
			RS31/12		
				18.416,74	
VARIAZIONI: CAPITOLO 4061: DMT 80336 2005 (CP CS 43.276,00) CAPITOLO 4062: DMT 48338 2005 (CP CS 40.802,00) DMC 4452 2005 (CS -10.640,00) CAPITOLO 4063: DMT 2000 2005 (CP CS -15.042,00) L.ASS. 233 2005 (CS -3.124,00)					

SPESA - CONSUNTIVO PER CAPITOLI					
2005		MINISTERO DEL LAVORO E DELLE POLITICHE SOCIALI		10 - POLITICHE PER L' ORIENTAMENTO E LA FORMAZIONE	
UNITA' PREVISIONALE/CAPITOLO		RESIDUI	COMPETENZA	CASSA	
NUMERO	DENOMINAZIONE				
4064	ONERI SOCIALI A CARICO DELL'AMMINISTRAZIONE SULLE RETRIBUZIONI CORRISPOSTE AI DIPENDENTI (01.03.01) (SPESE OBBLIGATORIE)	INIZ.		614.490,00	614.490,00
		VARIAZ.	29.056,00	24.866,00	53.922,00
		P. DEF.	29.056,00	639.356,00	668.412,00
		PAGATO	29.055,60	156.685,22	185.740,82
*	PROVENIENZA : 1204 1613	RIM. PG.	0,40	2.473,68	
		TOTALE	29.056,00	159.158,90	185.740,82
		EC/MSP		480.197,10	482.671,18
		RS31/12	2.474,08		
4065	SOMME DOVUTE A TITOLO DI IMPOSTA REGIONALE SULLE ATTIVITA' PRODUTTIVE SULLE RETRIBUZIONI CORRISPOSTE AI DIPENDENTI (03.01.01) (SPESE OBBLIGATORIE)	INIZ.		213.417,00	213.417,00
		VARIAZ.	10.212,00	8.734,00	18.946,00
		P. DEF.	10.212,00	222.151,00	232.363,00
		PAGATO	10.211,59	41.297,10	51.508,69
*	PROVENIENZA : 1205 1612	RIM. PG.	0,41	868,85	
		TOTALE	10.212,00	42.165,95	51.508,69
		EC/MSP		179.985,05	180.854,31
		RS31/12	869,26		
4066	QUOTA DEL FONDO UNICO DI AMMINISTRAZIONE DA UTILIZZARE PER L'EROGAZIONE DEGLI INCENTIVI AL PERSONALE PER LA REALIZZAZIONE DEGLI OBIETTIVI E PROGRAMMI DI INCREMENTO DELLA PRODUTTIVITA' (01.01.03)	INIZ.			
		VARIAZ.	120.138,00	18.678,00	138.816,00
		P. DEF.	120.138,00	18.678,00	138.816,00
		PAGATO	120.136,32	18.675,20	138.811,52
*	PROVENIENZA : 1207	RIM. PG.	1,68		
		TOTALE	120.138,00	18.675,20	138.811,52
		EC/MSP		2,80	4,48
		RS31/12	1,68		
4067	SPESE PER ACCERTAMENTI SANITARI, CURE, RICOVERI E PROTESI (02.02.06)	INIZ.		1.870,00	1.512,00
		VARIAZ.			
		P. DEF.		1.870,00	1.512,00
*	PROVENIENZA : 1210 1603	PAGATO		1.512,00	1.512,00
		RIM. PG.			
		TOTALE		1.512,00	1.512,00
		EC/MSP		358,00	
		RS31/12			
VARIAZIONI: CAPITOLO 4064: DMT 48338 2005 (CP CS 9.874,00) DMT 80336 2005 (CP CS 10.473,00) DMT 89656 2005 (CP CS 4.519,00) DMT 120732 2005 (RS CS 29.056,00) CAPITOLO 4065: DMT 48338 2005 (CP CS 3.468,00) DMT 80336 2005 (CP CS 3.678,00) DMT 89656 2005 (CP CS 1.588,00) DMT 120732 2005 (RS CS 10.212,00) CAPITOLO 4066: DMT 89656 2005 (CP CS 18.678,00) DMT 120732 2005 (RS CS 120.138,00)					

SPESA - CONSUNTIVO PER CAPITOLI					
2005		MINISTERO DEL LAVORO E DELLE POLITICHE SOCIALI		10 - POLITICHE PER L' ORIENTAMENTO E LA FORMAZIONE	
UNITA' PREVISIONALE/CAPITOLO			RESIDUI	COMPETENZA	CASSA
NUMERO	DENOMINAZIONE				
4068	SOMMA OCCORRENTE PER LA CONCESSIONE DI BUONI PASTO AL PERSONALE (01.02.01)		INIZ.	58.410,00	58.410,00
			VARIAZ.		
			P. DEF.	58.410,00	58.410,00
*	PROVENIENZA : 1217 1609		PAGATO	40.147,57	40.147,57
			RIM. PG.	3.410,19	
			TOTALE	43.557,76	40.147,57
			EC/MSP	14.852,24	18.262,43
			RS31/12	3.410,19	
4069	PROVVIDENZE A FAVORE DEL PERSONALE IN SERVIZIO, DI QUELLO CESSATO DAL SERVIZIO E DELLE LORO FAMIGLIE (01.04.01)		INIZ.	1.097,00	1.097,00
			VARIAZ.		
			P. DEF.	1.097,00	1.097,00
*	PROVENIENZA : 1219 1686		PAGATO	1.097,00	1.097,00
			RIM. PG.		
			TOTALE	1.097,00	1.097,00
			EC/MSP		
			RS31/12		
4070	EQUO INDENNIZZO AL PERSONALE CIVILE PER LA PERDITA DELL'INTEGRITA' FISICA SUBITA PER INFERMITA' CONTRATTA PER CAUSA DI SERVIZIO (01.04.01) (SPESE OBBLIGATORIE) (PER MEMORIA)		INIZ.		
			VARIAZ.		
			P. DEF.		
*	PROVENIENZA : 1607		PAGATO		
			RIM. PG.		
			TOTALE		
			EC/MSP		
			RS31/12		
	Beni e servizi				
4111	ACQUISTO DI RIVISTE, GIORNALI ED ALTRE PUBBLICAZIONI (02.01.02)		INIZ.	160,00	169,00
			VARIAZ.	-52,00	-61,00
			P. DEF.	108,00	108,00
*	PROVENIENZA : 1660		PAGATO		
			RIM. PG.		
			TOTALE		
			EC/MSP	108,00	108,00
			RS31/12		
VARIAZIONI: CAPITOLO 4111: DMT 2000 2005 (CP CS -52,00) L.ASS. 233 2005 (CS -9,00)					

SPESA - CONSUNTIVO PER CAPITOLI					
2005		MINISTERO DEL LAVORO E DELLE POLITICHE SOCIALI		10 - POLITICHE PER L' ORIENTAMENTO E LA FORMAZIONE	
UNITA' PREVISIONALE/CAPITOLO			RESIDUI	COMPETENZA	CASSA
NUMERO	DENOMINAZIONE				
4112	SPESE PER IL PAGAMENTO DEI CANONI ACQUA, LUCE, ENERGIA ELETTRICA, GAS E TELEFONI, CONVERSAZIONI TELEFONICHE NONCHE' PER LA PULIZIA, IL RISCALDAMENTO ED IL CONDIZIONAMENTO D' ARIA DEI LOCALI (02.02.03)		INIZ. VARIAZ. P. DEF. PAGATO RIM. PG. TOTALE EC/MSP RS31/12	52.571,00 -16.838,00 35.733,00 34.074,64 901,33 34.975,97 757,03 901,33	55.719,00 -19.986,00 35.733,00 34.074,64 34.074,64 1.658,36
*	PROVENIENZA : 1264 1653				
4113	SPESE PER LITI, ARBITRAGGI, RISARCIMENTI ED ACCESSORI. RIMBORSO DELLE SPESE DI PATROCINIO LEGALE (12.02.03) (SPESE OBBLIGATORIE)		INIZ. VARIAZ. P. DEF. PAGATO RIM. PG. TOTALE EC/MSP RS31/12	50.019,00 50.000,00 100.019,00 49.128,94 49.128,94 50.890,06	50.019,00 50.000,00 100.019,00 49.128,94 49.128,94 50.890,06
*	PROVENIENZA : 1269 1665				
4114	SPESE PER ACQUISTO DI CANCELLERIA, DI STAMPATI SPECIALI E QUANTO ALTRO POSSA OCCORRERE PER IL FUNZIONAMENTO DEGLI UFFICI - NOLEGGIO E TRASPORTO MOBILI, MACCHINE E IMPIANTI (02.01.01)		INIZ. VARIAZ. P. DEF. PAGATO RIM. PG. TOTALE EC/MSP RS31/12	22.876,00 -6.604,00 16.272,00 3.441,90 12.830,10 16.272,00 12.830,10	22.876,00 -6.604,00 16.272,00 3.441,90 3.441,90 12.830,10
*	PROVENIENZA : 1270 1652				
4115	SPESE PER IL FUNZIONAMENTO - COMPRESI I GETTONI DI PRESENZA, I COMPENSI AI COMPONENTI E LE INDENNITA' DI MISSIONE ED IL RIMBORSO SPESE DI TRASPORTO AI MEMBRI ESTRANEI AL MINISTERO - DI CONSIGLI, COMITATI E COMMISSIONI (02.02.08) (PER MEMORIA)		INIZ. VARIAZ. P. DEF. PAGATO RIM. PG. TOTALE EC/MSP RS31/12	 	
*	PROVENIENZA : 1272 1657				
VARIAZIONI: CAPITOLO 4112: DMT 2000 2005 (CP CS -16.838,00) L.ASS. 233 2005 (CS -3.148,00) CAPITOLO 4113: DMT 119919 2005 (CP CS 50.000,00) CAPITOLO 4114: DMT 2000 2005 (CP CS -6.604,00)					

SPESA - CONSUNTIVO PER CAPITOLI					
2005		MINISTERO DEL LAVORO E DELLE POLITICHE SOCIALI		10 - POLITICHE PER L' ORIENTAMENTO E LA FORMAZIONE	
UNITA' PREVISIONALE/CAPITOLO			RESIDUI	COMPETENZA	CASSA
NUMERO	DENOMINAZIONE				
4116	FITTO DI LOCALI ED ONERI ACCESSORI (02.02.01)		INIZ.	197.745,00	178.145,00
			VARIAZ.	-197.744,47	-178.144,47
*	PROVENIENZA : 1273 1696		P. DEF.	0,53	0,53
			PAGATO		
			RIM. PG.		
			TOTALE		
			EC/MSP	0,53	0,53
			RS31/12		
4117	MANUTENZIONE, RIPARAZIONE ED ADATTAMENTO DI LOCALI E DEI RELATIVI IMPIANTI (02.02.02)		INIZ.	13.000,00	14.116,00
			VARIAZ.	-4.084,00	-5.200,00
*	PROVENIENZA : 1274 1664		P. DEF.	8.916,00	8.916,00
			PAGATO	8.872,51	8.872,51
			RIM. PG.		
			TOTALE	8.872,51	8.872,51
			EC/MSP	43,49	43,49
			RS31/12		
4118	SPESE POSTALI E TELEGRAFICHE (02.02.04)		INIZ.	10.691,00	11.288,00
			VARIAZ.	-3.426,00	-4.023,00
*	PROVENIENZA : 1275 1666		P. DEF.	7.265,00	7.265,00
			PAGATO	5.500,00	5.500,00
			RIM. PG.	1.765,00	
			TOTALE	7.265,00	5.500,00
			EC/MSP		1.765,00
			RS31/12	1.765,00	
4119	MANUTENZIONE, NOLEGGIO ED ESERCIZIO DI MEZZI DI TRASPORTO (02.02.02)		INIZ.	9.154,00	9.202,00
			VARIAZ.	-2.128,00	-2.176,00
*	PROVENIENZA : 1276 1680		P. DEF.	7.026,00	7.026,00
			PAGATO	1.571,60	1.571,60
			RIM. PG.	5.191,86	
			TOTALE	6.763,46	1.571,60
			EC/MSP	262,54	5.454,40
			RS31/12	5.191,86	
VARIAZIONI: CAPITOLO 4116: DMT 2000 2005 (CP CS -63.368,00) DMC 704 2005 (CP -134.376,47 CS -114.776,47) CAPITOLO 4117: DMT 2000 2005 (CP CS -4.084,00) L.ASS. 233 2005 (CS -1.116,00) CAPITOLO 4118: DMT 2000 2005 (CP CS -3.426,00) L.ASS. 233 2005 (CS -597,00) CAPITOLO 4119: DMT 2000 2005 (CP CS -2.128,00) L.ASS. 233 2005 (CS -48,00)					

SPESA - CONSUNTIVO PER CAPITOLI					
2005	MINISTERO DEL LAVORO E DELLE POLITICHE SOCIALI		10 - POLITICHE PER L' ORIENTAMENTO E LA FORMAZIONE		
UNITA' PREVISIONALE/CAPITOLO		RESIDUI	COMPETENZA	CASSA	
NUMERO	DENOMINAZIONE				
4120	SPESE DI COPIA, STAMPA, CARTA BOLLATA, REGISTRAZIONE E VARIE, INERENTI AI CONTRATTI STIPULATI DALL'AMMINISTRAZIONE (02.01.01) (PER MEMORIA) * PROVENIENZA : 1279		INIZ. VARIAZ. P. DEF. PAGATO RIM. PG. TOTALE EC/MSP RS31/12		
4121	SPESE PER IL RILASCIO DI DOCUMENTI MEDIANTE APPARECCHI DI RIPRODUZIONE (02.01.01) (PER MEMORIA) * PROVENIENZA : 1281		INIZ. VARIAZ. P. DEF. PAGATO RIM. PG. TOTALE EC/MSP RS31/12		
4122	COMPENSI PER TRADUZIONI ED INTERPRETI (02.02.09) (PER MEMORIA) * PROVENIENZA : 1283 1683		INIZ. VARIAZ. P. DEF. PAGATO RIM. PG. TOTALE EC/MSP RS31/12		
4123	COMPENSI AGLI ESPERTI IVI COMPRESSE LE INDENNITA' E IL RIMBORSO SPESE DI TRASPORTO PER MISSIONI ALL'INTERNO E ALL'ESTERO (02.02.09) * PROVENIENZA : 1670		INIZ. VARIAZ. P. DEF. PAGATO RIM. PG. TOTALE EC/MSP RS31/12	10.235,00 -3.280,00 6.955,00 6.833,26 6.833,26 121,74	10.846,00 -3.891,00 6.955,00 6.955,00
			6.833,26		6.955,00
VARIAZIONI: CAPITOLO 4123: DMT 2000 2005 (CP CS -3.280,00) L.ASS. 233 2005 (CS -611,00)					

SPESA - CONSUNTIVO PER CAPITOLI					
2005		MINISTERO DEL LAVORO E DELLE POLITICHE SOCIALI		10 - POLITICHE PER L' ORIENTAMENTO E LA FORMAZIONE	
UNITA' PREVISIONALE/CAPITOLO			RESIDUI	COMPETENZA	CASSA
NUMERO	DENOMINAZIONE				
4124	SPESE PER STUDI, INDAGINI, INCHIESTE, RILEVAZIONI E LAVORI DI RICERCA IN MATERIA DI LAVORO E POLITICHE SOCIALI E PER LA RELATIVA PUBBLICAZIONE E DIFFUSIONE (02.02.10)		INIZ. VARIAZ. P. DEF. PAGATO RIM. PG. TOTALE EC/MSP RS31/12	6.987,00 -1.787,00 5.200,00 5.200,00	7.404,00 -2.204,00 5.200,00 5.200,00
*	PROVENIENZA : 1278 1659				
	Informatica di servizio				
4150	SPESE PER LA GESTIONE ED IL FUNZIONAMENTO DEL SISTEMA INFORMATIVO (02.02.02)		INIZ. VARIAZ. P. DEF. PAGATO RIM. PG. TOTALE EC/MSP RS31/12	25.083,00 25.083,00 4.305,50 20.777,50 25.083,00 20.777,50	20.894,00 20.894,00 4.305,50 4.305,50 16.588,50
*	PROVENIENZA : 1342 1745				
	10.1.2 INTERVENTI				
10.1.2.1	Contributi ad enti ed altri organismi				
4161	CONTRIBUTO AGLI ENTI PRIVATI GESTORI DI ATTIVITA' FORMATIVE (04.01.02)		INIZ. VARIAZ. P. DEF. PAGATO RIM. PG. TOTALE EC/MSP RS31/12	2.187.000,00 2.187.000,00 1.734.618,37 452.381,63 2.187.000,00 2.508.373,63	2.087.000,00 -31.008,00 2.055.992,00 1.734.618,37 2.055.992,00 321.373,63
*	PROVENIENZA : 1395				
VARIAZIONI: CAPITOLO 4124: DMT 2000 2005 (CP CS -1.787,00) L.ASS. 233 2005 (CS -417,00) CAPITOLO 4161: DMT 999 2005 (CP CS -31.008,00)					

SPESA - CONSUNTIVO PER CAPITOLI					
2005		MINISTERO DEL LAVORO E DELLE POLITICHE SOCIALI		10 - POLITICHE PER L' ORIENTAMENTO E LA FORMAZIONE	
UNITA' PREVISIONALE/CAPITOLO			RESIDUI	COMPETENZA	CASSA
NUMERO	DENOMINAZIONE				
	10.1.5	ONERI COMUNI			
10.1.5.1	Residui passivi perenti				
4221	SOMME OCCORRENTI PER IL PAGAMENTO DEI RESIDUI PASSIVI PERENTI DI SPESE CORRENTI PER I QUALI RISULTA SOPPRESSO IL CAPITOLO DI PROVENIENZA.		INIZ.		
	(12.02.03)		VARIAZ.		
	(PER MEMORIA)		P. DEF.		
*	PROVENIENZA :		PAGATO		
	1715		RIM. PG.		
			TOTALE		
			EC/MSP		
			RS31/12		
	10.2	TITOLO II - SPESE IN CONTO CAPITALE			
	10.2.3	INVESTIMENTI			
10.2.3.1	Formazione professionale				
7682	FINANZIAMENTO DELLE ATTIVITA' DI FORMAZIONE PROFESSIONALE RESIDUE SVOLTE NELLE REGIONI A STATUTO SPECIALE E FINANZIAMENTO DELL'ISTITUTO PER LO SVILUPPO DELLA FORMAZIONE PROFESSIONALE DEI LAVORATORI (I.S.F.O.L.)		INIZ.	3.322.844,00	7.746.000,00
	(22.01.01)		VARIAZ.		154.937,00
*	PROVENIENZA :		P. DEF.	3.322.844,00	7.900.937,00
	7111		PAGATO	3.322.844,00	7.746.000,00
			RIM. PG.		
			TOTALE	3.322.844,00	7.746.000,00
			EC/MSP		154.937,00
			RS31/12		
7683	FINANZIAMENTO DELLE ATTIVITA' DI FORMAZIONE PROFESSIONALE RIENTRANTI NELLE COMPETENZE DELLO STATO.		INIZ.		5.000.000,00
	(22.01.01)		VARIAZ.		-2.322.844,00
*	PROVENIENZA :		P. DEF.		5.000.000,00
	7112		PAGATO		
			RIM. PG.		5.000.000,00
			TOTALE		5.000.000,00
			EC/MSP		
			RS31/12	5.000.000,00	
VARIAZIONI: CAPITOLO 7682: DMT 97697 2005 (CS 1.000.000,00) DMT 111831 2005 (CP CS 154.937,00) DMC 360 2005 (CS 2.322.844,00) CAPITOLO 7683: DMC 360 2005 (CS -2.322.844,00)					

2005		SPESA - CONSUNTIVO PER CAPITOLI			
		MINISTERO DEL LAVORO E DELLE POLITICHE SOCIALI	10 - POLITICHE PER L' ORIENTAMENTO E LA FORMAZIONE		
UNITA' PREVISIONALE/CAPITOLO		RESIDUI	COMPETENZA	CASSA	
NUMERO	DENOMINAZIONE				
10.2.3.2	Occupazione giovanile nel Mezzogiorno				
7684	SOMMA DA EROGARE PER L' ATTUAZIONE DEL PIANO STRAORDINARIO D'OCCUPAZIONE GIOVANILE NEL MEZZOGIORNO (23.01.01) (SOPPRESSO)	INIZ. VARIAZ. P. DEF.			8.166.924,00 -8.166.924,00
*	PROVENIENZA : 7161	PAGATO RIM. PG. TOTALE EC/MSP RS31/12			
10.2.3.3	Beni mobili				
7681	SPESE PER ACQUISTO DI ATTREZZATURE E APPARECCHIATURE NON INFORMATICHE, DI MOBILIO E DI DOTAZIONI LIBRARIE (21.01.02)	INIZ. VARIAZ. P. DEF.		27.768,00 27.768,00	33.727,00 -31.160,00 2.567,00
*	PROVENIENZA : 7181 7201	PAGATO RIM. PG. TOTALE EC/MSP RS31/12		2.184,73 25.583,27 27.768,00 25.583,27	2.184,73 2.184,73 2.184,73 382,27
	10.2.10 ONERI COMUNI				
10.2.10.1	Residui passivi perenti				
7751	SOMME OCCORRENTI PER IL PAGAMENTO DEI RESIDUI PASSIVI PERENTI DI SPESE IN CONTO CAPITALE PER I QUALI RISULTA SOPPRESSO IL CAPITOLO DI PROVENIENZA (26.04.03) (PER MEMORIA)	INIZ. VARIAZ. P. DEF.			
*	PROVENIENZA : 7231	PAGATO RIM. PG. TOTALE EC/MSP RS31/12			
VARIAZIONI: CAPITOLO 7684: L.ASS. 233 2005 (CS -8.166.924,00) CAPITOLO 7681: DMT 2000 2005 (CS -25.201,00) L.ASS. 233 2005 (CS -5.959,00)					

SPESA - CONSUNTIVO PER CAPITOLI					
2005		MINISTERO DEL LAVORO E DELLE POLITICHE SOCIALI		10 - POLITICHE PER L' ORIENTAMENTO E LA FORMAZIONE	
UNITA' PREVISIONALE/CAPITOLO			RESIDUI	COMPETENZA	CASSA
NUMERO	DENOMINAZIONE				
	TOTALE CENTRO DI RESPONSABILITA'				
		INIZ.	5.509.844,00	18.691.859,00	26.860.305,00
		VARIAZ.	159.406,00	59.299,53	-6.979.488,47
		P. DEF.	5.669.250,00	18.751.158,53	19.880.816,53
		PAGATO	5.216.865,88	8.529.918,50	13.746.784,38
		RIM. PG.	452.384,12	7.161.821,31	
		TOTALE	5.669.250,00	15.691.739,81	13.746.784,38
		EC/MSP		3.059.418,72	6.134.032,15
		RS31/12	7.614.205,43		

SPESA - CONSUNTIVO PER CAPITOLI					
2005		MINISTERO DEL LAVORO E DELLE POLITICHE SOCIALI		11 - POLITICHE PREVIDENZIALI	
UNITA' PREVISIONALE/CAPITOLO		RESIDUI	COMPETENZA	CASSA	
NUMERO	DENOMINAZIONE				
	11 POLITICHE PREVIDENZIALI				
	11.1 TITOLO I - SPESE CORRENTI				
11.1.1.0	FUNZIONAMENTO				
	Personale				
4231	STIPENDI ED ALTRI ASSEGNI FISSI AL PERSONALE AL NETTO DELL'IMPOSTA REGIONALE SULLE ATTIVITA' PRODUTTIVE E DEGLI ONERI SOCIALI A CARICO DELL'AMMINISTRAZIONE		INIZ.	3.260.056,00	3.260.056,00
			VARIAZ.	49.458,00	49.458,00
			P. DEF.	3.309.514,00	3.309.514,00
	(01.01.01)		PAGATO	459.950,49	459.950,49
	(SPESE OBBLIGATORIE)		RIM. PG.		
*	PROVENIENZA :		TOTALE	459.950,49	459.950,49
	1201 1600		EC/MSP	2.849.563,51	2.849.563,51
			RS31/12		
4232	COMPENSI PER LAVORO STRAORDINARIO AL PERSONALE		INIZ.		10.773,00
	(01.01.02)		VARIAZ.	150.258,00	139.485,00
*	PROVENIENZA :		P. DEF.	150.258,00	150.258,00
	1202		PAGATO	146.187,66	146.187,66
			RIM. PG.	4.036,23	
			TOTALE	150.223,89	146.187,66
			EC/MSP	34,11	4.070,34
			RS31/12		
				4.036,23	
4233	SPESE PER MISSIONI ALL'INTERNO, ALL'ESTERO E PER TRASFERIMENTI		INIZ.	64.324,00	67.845,00
	(02.02.13)		VARIAZ.	-20.251,00	-23.772,00
*	PROVENIENZA :		P. DEF.	44.073,00	44.073,00
	1203 1611		PAGATO	12.857,63	12.857,63
			RIM. PG.	12.102,85	
			TOTALE	24.960,48	12.857,63
			EC/MSP	19.112,52	31.215,37
			RS31/12		
				12.102,85	
VARIAZIONI: CAPITOLO 4231: DMT 80336 2005 (CP CS 49.458,00) CAPITOLO 4232: DMT 48338 2005 (CP CS 150.258,00) DMC 4452 2005 (CS -10.773,00) CAPITOLO 4233: DMT 2000 2005 (CP CS -20.251,00) L.ASS. 233 2005 (CS -3.521,00)					

SPESA - CONSUNTIVO PER CAPITOLI					
2005		MINISTERO DEL LAVORO E DELLE POLITICHE SOCIALI		11 - POLITICHE PREVIDENZIALI	
UNITA' PREVISIONALE/CAPITOLO		RESIDUI	COMPETENZA	CASSA	
NUMERO	DENOMINAZIONE				
4234	ONERI SOCIALI A CARICO DELL'AMMINISTRAZIONE SULLE RETRIBUZIONI CORRISPOSTE AI DIPENDENTI (01.03.01) (SPESE OBBLIGATORIE)	INIZ.		802.603,00	802.602,00
		VARIAZ.	40.856,00	55.241,00	96.097,00
		P. DEF.	40.856,00	857.844,00	898.699,00
		PAGATO	40.855,10	177.054,03	217.909,13
*	PROVENIENZA : 1204 1613	RIM. PG.	0,90	2.662,01	
		TOTALE	40.856,00	179.716,04	217.909,13
		EC/MSP		678.127,96	680.789,87
		RS31/12	2.662,91		
4235	SOMME DOVUTE A TITOLO DI IMPOSTA REGIONALE SULLE ATTIVITA' PRODUTTIVE SULLE RETRIBUZIONI CORRISPOSTE AI DIPENDENTI (03.01.01) (SPESE OBBLIGATORIE)	INIZ.		279.894,00	279.893,00
		VARIAZ.	14.350,00	19.403,00	33.753,00
		P. DEF.	14.350,00	299.297,00	313.646,00
		PAGATO	14.349,93	53.382,02	67.731,95
*	PROVENIENZA : 1205 1612	RIM. PG.	0,07	935,01	
		TOTALE	14.350,00	54.317,03	67.731,95
		EC/MSP		244.979,97	245.914,05
		RS31/12	935,08		
4236	QUOTA DEL FONDO UNICO DI AMMINISTRAZIONE DA UTILIZZARE PER L'EROGAZIONE DEGLI INCENTIVI AL PERSONALE PER LA REALIZZAZIONE DEGLI OBIETTIVI E PROGRAMMI DI INCREMENTO DELLA PRODUTTIVITA' (01.01.03)	INIZ.			
		VARIAZ.	168.825,00	28.553,00	197.378,00
		P. DEF.	168.825,00	28.553,00	197.378,00
		PAGATO	168.822,74	28.551,20	197.373,94
*	PROVENIENZA : 1616	RIM. PG.	2,26		
		TOTALE	168.825,00	28.551,20	197.373,94
		EC/MSP		1,80	4,06
		RS31/12	2,26		
4237	SPESE PER ACCERTAMENTI SANITARI, CURE, RICOVERI E PROTESI (02.02.06)	INIZ.		2.409,00	1.947,00
		VARIAZ.			
		P. DEF.		2.409,00	1.947,00
*	PROVENIENZA : 1210 1603	PAGATO		1.947,00	1.947,00
		RIM. PG.			
		TOTALE		1.947,00	1.947,00
		EC/MSP		462,00	
		RS31/12			
VARIAZIONI: CAPITOLO 4234: DMT 48338 2005 (CP CS 36.362,00) DMT 80336 2005 (CP CS 11.969,00) DMT 89656 2005 (CP CS 6.910,00) DMT 120732 2005 (RS CS 40.856,00) CAPITOLO 4235: DMT 48338 2005 (CP CS 12.772,00) DMT 80336 2005 (CP CS 4.204,00) DMT 89656 2005 (CP CS 2.427,00) DMT 120732 2005 (RS CS 14.350,00) CAPITOLO 4236: DMT 89656 2005 (CP CS 28.553,00) DMT 120732 2005 (RS CS 168.825,00)					

SPESA - CONSUNTIVO PER CAPITOLI					
2005		MINISTERO DEL LAVORO E DELLE POLITICHE SOCIALI		11 - POLITICHE PREVIDENZIALI	
UNITA' PREVISIONALE/CAPITOLO			RESIDUI	COMPETENZA	CASSA
NUMERO	DENOMINAZIONE				
4238	SOMMA OCCORRENTE PER LA CONCESSIONE DI BUONI PASTO AL PERSONALE (01.02.01)		INIZ.	75.240,00	75.240,00
			VARIAZ.		
			P. DEF.	75.240,00	75.240,00
*	PROVENIENZA : 1217 1609		PAGATO	53.688,68	53.688,68
			RIM. PG.	21.547,85	
			TOTALE	75.236,53	53.688,68
			EC/MSP	3,47	21.551,32
			RS31/12	21.547,85	
4239	PROVIDENZE A FAVORE DEL PERSONALE IN SERVIZIO, DI QUELLO CESSATO DAL SERVIZIO E DELLE LORO FAMIGLIE (01.04.01)		INIZ.	1.414,00	1.414,00
			VARIAZ.		
			P. DEF.	1.414,00	1.414,00
*	PROVENIENZA : 1219 1686		PAGATO	560,00	560,00
			RIM. PG.		
			TOTALE	560,00	560,00
			EC/MSP	854,00	854,00
			RS31/12		
4240	EQUO INDENNIZZO AL PERSONALE CIVILE PER LA PERDITA DELL'INTEGRITA' FISICA SUBITA PER INFERMITA' CONTRATTA PER CAUSA DI SERVIZIO (01.04.01) (SPESE OBBLIGATORIE) (PER MEMORIA)		INIZ.		
			VARIAZ.		
			P. DEF.		
*	PROVENIENZA : 1607		PAGATO		
			RIM. PG.		
			TOTALE		
			EC/MSP		
			RS31/12		
	Beni e servizi				
4281	ACQUISTO DI RIVISTE, GIORNALI ED ALTRE PUBBLICAZIONI (02.01.02)		INIZ.	160,00	169,00
			VARIAZ.	-51,00	-60,00
			P. DEF.	109,00	109,00
*	PROVENIENZA : 1660		PAGATO		
			RIM. PG.		
			TOTALE		
			EC/MSP	109,00	109,00
			RS31/12		
VARIAZIONI: CAPITOLO 4281: DMT 2000 2005 (CP CS -51,00) L.ASS. 233 2005 (CS -9,00)					

SPESA - CONSUNTIVO PER CAPITOLI					
2005		MINISTERO DEL LAVORO E DELLE POLITICHE SOCIALI		11 - POLITICHE PREVIDENZIALI	
UNITA' PREVISIONALE/CAPITOLO		RESIDUI	COMPETENZA	CASSA	
NUMERO	DENOMINAZIONE				
4282	SPESE PER IL PAGAMENTO DEI CANONI ACQUA, LUCE, ENERGIA ELETTRICA, GAS E TELEFONI, CONVERSAZIONI TELEFONICHE NONCHE' PER LA PULIZIA, IL RISCALDAMENTO ED IL CONDIZIONAMENTO D' ARIA DEI LOCALI (02.02.03)	INIZ. VARIAZ. P. DEF. PAGATO RIM. PG. TOTALE EC/MSP RS31/12		67.717,00 -21.690,00 46.027,00 45.781,62 244,47 46.026,09 0,91	71.773,00 -25.746,00 46.027,00 45.781,62 245,38
*	PROVENIENZA : 1264 1653		244,47		
4283	SPESE PER LITI, ARBITRAGGI, RISARCIMENTI ED ACCESSORI. RIMBORSO DELLE SPESE DI PATROCINIO LEGALE (12.02.03) (SPESE OBBLIGATORIE)	INIZ. VARIAZ. P. DEF. PAGATO RIM. PG. TOTALE EC/MSP RS31/12		1.984,00 1.984,00 1.861,58 1.861,58 122,42	1.984,00 1.984,00 1.984,00
*	PROVENIENZA : 1269 1665		1.861,58		
4284	SPESE PER ACQUISTO DI CANCELLERIA, DI STAMPATI SPECIALI E QUANTO ALTRO POSSA OCCORRERE PER IL FUNZIONAMENTO DEGLI UFFICI - NOLEGGIO E TRASPORTO MOBILI, MACCHINE E IMPIANTI (02.01.01)	INIZ. VARIAZ. P. DEF. PAGATO RIM. PG. TOTALE EC/MSP RS31/12		29.470,00 -3.631,00 25.839,00 20.258,27 5.118,07 25.376,34 462,66	29.470,00 -3.631,00 25.839,00 20.258,27 5.580,73
*	PROVENIENZA : 1270 1652		5.118,07		
4285	SPESE PER IL FUNZIONAMENTO - COMPRESI I GETTONI DI PRESENZA, I COMPENSI AI COMPONENTI E LE INDENNITA' DI MISSIONE ED IL RIMBORSO SPESE DI TRASPORTO AI MEMBRI ESTRANEI AL MINISTERO - DI CONSIGLI, COMITATI E COMMISSIONI (02.02.08) (PER MEMORIA)	INIZ. VARIAZ. P. DEF. PAGATO RIM. PG. TOTALE EC/MSP RS31/12			
*	PROVENIENZA : 1272 1657				
VARIAZIONI: CAPITOLO 4282: DMT 2000 2005 (CP CS -21.690,00) L.ASS. 233 2005 (CS -4.056,00) CAPITOLO 4284: DMT 2000 2005 (CP CS -3.631,00)					

SPESA - CONSUNTIVO PER CAPITOLI					
2005	MINISTERO DEL LAVORO E DELLE POLITICHE SOCIALI		11 - POLITICHE PREVIDENZIALI		
UNITA' PREVISIONALE/CAPITOLO			RESIDUI	COMPETENZA	CASSA
NUMERO	DENOMINAZIONE				
4286	FITTO DI LOCALI ED ONERI ACCESSORI (02.02.01)	INIZ.		254.721,00	229.474,00
		VARIAZ.		-254.720,18	-229.473,18
*	PROVENIENZA : 1273 1696	P. DEF.		0,82	0,82
		PAGATO			
		RIM. PG.			
		TOTALE			
		EC/MSP		0,82	0,82
		RS31/12			
4287	MANUTENZIONE, RIPARAZIONE ED ADATTAMENTO DI LOCALI E DEI RELATIVI IMPIANTI (02.02.02)	INIZ.		16.747,00	18.185,00
		VARIAZ.		-2.349,00	-3.787,00
*	PROVENIENZA : 1274 1664	P. DEF.		14.398,00	14.398,00
		PAGATO		14.398,00	14.398,00
		RIM. PG.			
		TOTALE		14.398,00	14.398,00
		EC/MSP			
		RS31/12			
4288	SPESE POSTALI E TELEGRAFICHE (02.02.04)	INIZ.		13.770,00	14.539,00
		VARIAZ.		-4.413,00	-5.182,00
*	PROVENIENZA : 1275 1666	P. DEF.		9.357,00	9.357,00
		PAGATO		7.600,00	7.600,00
		RIM. PG.		1.757,00	
		TOTALE		9.357,00	7.600,00
		EC/MSP			1.757,00
		RS31/12	1.757,00		
4289	MANUTENZIONE, NOLEGGIO ED ESERCIZIO DI MEZZI DI TRASPORTO (02.02.02)	INIZ.		9.154,00	9.202,00
		VARIAZ.		-2.129,00	-2.177,00
*	PROVENIENZA : 1276 1680	P. DEF.		7.025,00	7.025,00
		PAGATO		3.517,26	3.517,26
		RIM. PG.		2.457,60	
		TOTALE		5.974,86	3.517,26
		EC/MSP		1.050,14	3.507,74
		RS31/12	2.457,60		

VARIAZIONI:

CAPITOLO 4286: DMT 2000 2005 (CP CS -81.626,00)
DMC 705 2005 (CP -173.094,18 CS -147.847,18)

CAPITOLO 4287: DMT 2000 2005 (CP CS -2.349,00)
L.ASS. 233 2005 (CS -1.438,00)

CAPITOLO 4288: DMT 2000 2005 (CP CS -4.413,00)
L.ASS. 233 2005 (CS -769,00)

CAPITOLO 4289: DMT 2000 2005 (CP CS -2.129,00)
L.ASS. 233 2005 (CS -48,00)

2005		SPESA - CONSUNTIVO PER CAPITOLI		
		MINISTERO DEL LAVORO E DELLE POLITICHE SOCIALI	11 - POLITICHE PREVIDENZIALI	
UNITA' PREVISIONALE/CAPITOLO		RESIDUI	COMPETENZA	CASSA
NUMERO	DENOMINAZIONE			
4290	SPESE DI COPIA, STAMPA, CARTA BOLLATA, REGISTRAZIONE E VARIE INERENTI AI CONTRATTI STIPULATI DALL' AMMINISTRAZIONE. (02.02.01) (PER MEMORIA) * PROVENIENZA : 1668	INIZ. VARIAZ. P. DEF. PAGATO RIM. PG. TOTALE EC/MSP RS31/12		
4291	SPESE PER IL RILASCIO DI DOCUMENTI MEDIANTE APPARECCHI DI RIPRODUZIONE (02.01.01) (PER MEMORIA) * PROVENIENZA : 1684	INIZ. VARIAZ. P. DEF. PAGATO RIM. PG. TOTALE EC/MSP RS31/12		
4292	COMPENSI PER TRADUZIONI ED INTERPRETI (02.02.09) * PROVENIENZA : 1283 1683	INIZ. VARIAZ. P. DEF. PAGATO RIM. PG. TOTALE EC/MSP RS31/12	1.075,00 -308,00 767,00 713,67 713,67 53,33	1.075,00 -308,00 767,00 713,67 713,67 53,33
4293	SPESE PER IL FUNZIONAMENTO - COMPRESO IL COMPENSO AI COMPONENTI - DEL NUCLEO DI VALUTAZIONE DELLA SPESA PREVIDENZIALE (02.02.08) * PROVENIENZA : 1681 * DELL' IMPORTO EC/MSP DI RESIDUI SONO PERENTI AGLI EFFETTI AMMIN. E. 38489.38	INIZ. VARIAZ. P. DEF. PAGATO RIM. PG. TOTALE EC/MSP RS31/12	208.732,92 208.732,92 136.088,79 27.620,63 163.709,42 45.023,50 376.025,83	774.685,00 90.579,00 865.264,00 162.654,99 348.405,20 511.060,19 354.203,81 626.313,00 90.579,00 716.892,00 298.743,78 298.743,78 418.148,22
VARIAZIONI: CAPITOLO 4292: DMT 2000 2005 (CP CS -308,00) CAPITOLO 4293: DMT 97084 2005 (CP CS 90.579,00)				

SPESA - CONSUNTIVO PER CAPITOLI					
2005	MINISTERO DEL LAVORO E DELLE POLITICHE SOCIALI		11 - POLITICHE PREVIDENZIALI		
UNITA' PREVISIONALE/CAPITOLO		RESIDUI	COMPETENZA	CASSA	
NUMERO	DENOMINAZIONE				
4294	SPESE CONNESSE ALLE ISPEZIONI DA COMPIERE PRESSO LE SEDI DEGLI ISTITUTI DI PATRONATO E DI ASSISTENZA SOCIALE ALL'ESTERO, FINALIZZATE ALLA VERIFICA DELL'ORGANIZZAZIONE E DELLE ATTIVITA' DELLE SEDI STESSE (02.02.13)	INIZ. 111.977,62 VARIAZ. P. DEF. 111.977,62 PAGATO 106.537,72 RIM. PG. 5.439,90 TOTALE 111.977,62 EC/MSP RS31/12 332.986,45	258.931,00 82.832,00 341.763,00 14.216,45 327.546,55 341.763,00	209.339,00 82.832,00 292.171,00 120.754,17 120.754,17 171.416,83	
*	PROVENIENZA : 1687				
4295	COMPENSI AGLI ESPERTI IVI COMPRESSE LE INDENNITA' E IL RIMBORSO SPESE DI TRASPORTO PER MISSIONI ALL'INTERNO E ALL'ESTERO (02.02.09)	INIZ. VARIAZ. P. DEF. PAGATO RIM. PG. TOTALE EC/MSP RS31/12	10.235,00 -3.280,00 6.955,00 6.955,00	10.846,00 -3.891,00 6.955,00 6.955,00	
*	PROVENIENZA : 1670				
4296	SPESE PER STUDI, INDAGINI, INCHIESTE, RILEVAZIONI E LAVORI DI RICERCA IN MATERIA DI LAVORO E POLITICHE SOCIALI E PER LA RELATIVA PUBBLICAZIONE E DIFFUSIONE (02.02.10)	INIZ. VARIAZ. P. DEF. PAGATO RIM. PG. TOTALE EC/MSP RS31/12	6.987,00 -1.787,00 5.200,00 5.200,00	7.404,00 -2.204,00 5.200,00 5.200,00	
*	PROVENIENZA : 1278 1659				
4297	SPESE PER L'ORGANIZZAZIONE ED IL FUNZIONAMENTO DELL'OSSERVATORIO SUL PATRIMONIO IMMOBILIARE DEGLI ENTI PREVIDENZIALI (02.01.01) (NUOVA ISTITUZIONE)	INIZ. 33.503,99 VARIAZ. P. DEF. 33.503,99 PAGATO 18.979,75 RIM. PG. TOTALE 18.979,75 EC/MSP 14.524,24 RS31/12	33.503,99 18.979,75	18.980,00 18.980,00 18.979,75 18.979,75 0,25	
*	PROVENIENZA : 1682				
*	L'IMPORTO EC/MSP DI RESIDUI E' PERENTE AGLI EFFETTI AMMIN.				
VARIAZIONI: CAPITOLO 4294: L.ASS. 233 2005 (CP CS 82.832,00) CAPITOLO 4295: DMT 2000 2005 (CP CS -3.280,00) L.ASS. 233 2005 (CS -611,00) CAPITOLO 4296: DMT 2000 2005 (CP CS -1.787,00) L.ASS. 233 2005 (CS -417,00) CAPITOLO 4297: DMC 9246 2005 (CS 18.980,00)					

SPESA - CONSUNTIVO PER CAPITOLI					
2005		MINISTERO DEL LAVORO E DELLE POLITICHE SOCIALI		11 - POLITICHE PREVIDENZIALI	
UNITA' PREVISIONALE/CAPITOLO			RESIDUI	COMPETENZA	CASSA
NUMERO	DENOMINAZIONE				
	Informatica di servizio				
4320	SPESE PER LA GESTIONE ED IL FUNZIONAMENTO DEL SISTEMA INFORMATIVO (02.02.02)		INIZ.	25.083,00	20.894,00
	* PROVENIENZA : 1342 1745		VARIAZ.		
			P. DEF.	25.083,00	20.894,00
			PAGATO	17.114,06	17.114,06
			RIM. PG.	7.968,94	
			TOTALE	25.083,00	17.114,06
			EC/MSP		3.779,94
			RS31/12	7.968,94	
	11.1.2 INTERVENTI				
11.1.2.1	Istituti di patronato e di assistenza sociale				
4331	FINANZIAMENTO DEGLI ISTITUTI DI PATRONATO E DI ASSISTENZA SOCIALE (05.03.02)		INIZ.	27.513.037,28	258.672.069,00
	* PROVENIENZA : 1960		VARIAZ.		82.749.996,00
	* L'IMPORTO EC/MSP DI RESIDUI E' PERENTE AGLI EFFETTI AMMIN.		P. DEF.	27.513.037,28	341.422.065,00
			PAGATO	27.507.022,88	325.197.973,12
			RIM. PG.		16.224.031,88
			TOTALE	27.507.022,88	341.422.005,00
			EC/MSP	6.014,40	60,00
			RS31/12	16.224.031,88	45.000,00
11.1.2.2	Vigilanza sui fondi pensione				
4332	SOMMA DA CORRISPONDERE PER IL FUNZIONAMENTO DELLA COMMISSIONE DI VIGILANZA SUI FONDI PENSIONE (04.01.02)		INIZ.	2.087.000,00	2.087.000,00
	* PROVENIENZA : 1990		VARIAZ.		
			P. DEF.	2.087.000,00	2.087.000,00
			PAGATO	2.087.000,00	2.087.000,00
			RIM. PG.		
			TOTALE	2.087.000,00	2.087.000,00
			EC/MSP		
			RS31/12		
VARIAZIONI: CAPITOLO 4331: L.ASS. 233 2005 (CP CS 82.749.996,00)					

SPESA - CONSUNTIVO PER CAPITOLI					
2005		MINISTERO DEL LAVORO E DELLE POLITICHE SOCIALI		11 - POLITICHE PREVIDENZIALI	
UNITA' PREVISIONALE/CAPITOLO			RESIDUI	COMPETENZA	CASSA
NUMERO	DENOMINAZIONE				
11.1.2.3	Sostegno alle gestioni previdenziali				
4333	SOMMA DA ASSEGNARE ALL'ENTE NAZIONALE DI PREVIDENZA E ASSISTENZA PER I LAVORATORI DELLO SPETTACOLO (ENPALS) QUALE QUOTA PARTE DI MENSILITA' DI PENSIONE DA FINANZIARSI DALLO STATO	INIZ.		151.040.847,00	151.040.847,00
		VARIAZ.			
		P. DEF.		151.040.847,00	151.040.847,00
	(04.03.01)	PAGATO		151.040.847,00	151.040.847,00
*	PROVENIENZA :	RIM. PG.			
	2002	TOTALE		151.040.847,00	151.040.847,00
		EC/MSP			
		RS31/12			
11.1.2.4	Altri interventi in materia previdenziale				
4334	RIMBORSO ALL'I.N.A.I.L. DEGLI ONERI SOSTENUTI PER PRESTAZIONI IN FAVORE DEI LAVORATORI COLPITI DA SILICOSI CONTRATTA NELLE MINIERE DI CARBONE IN BELGIO E RIMPATRIATI	INIZ.	10.360.126,00	39.985.063,00	39.985.063,00
		VARIAZ.			
		P. DEF.	10.360.126,00	39.985.063,00	39.985.063,00
	(04.03.01)	PAGATO		34.782.188,69	34.782.188,69
	(SPESE OBBLIGATORIE)	RIM. PG.	5.180.063,00	5.202.874,31	
*	PROVENIENZA :	TOTALE	5.180.063,00	39.985.063,00	34.782.188,69
	2030	EC/MSP	5.180.063,00		5.202.874,31
*	L'IMPORTO EC/MSP DI RESIDUI E' PERENTE AGLI EFFETTI AMMIN.	RS31/12	10.382.937,31		
4335	RIMBORSO ALL'I.N.A.I.L. DELLE RENDITE VITALIZIE EROGATE AI CITTADINI RIMASTI INVALIDI ED AI SUPERSTITI DEI DECEDUTI IN CONSEGUENZA DI CALAMITA' NATURALI	INIZ.		3.000.000,00	3.000.000,00
		VARIAZ.			
		P. DEF.		3.000.000,00	3.000.000,00
	(04.03.01)	PAGATO			
	(SPESE OBBLIGATORIE)	RIM. PG.		3.000.000,00	
*	PROVENIENZA :	TOTALE		3.000.000,00	
	2031	EC/MSP			3.000.000,00
		RS31/12	3.000.000,00		

2005		SPESA - CONSUNTIVO PER CAPITOLI			
		MINISTERO DEL LAVORO E DELLE POLITICHE SOCIALI	11 - POLITICHE PREVIDENZIALI		
UNITA' PREVISIONALE/CAPITOLO		RESIDUI	COMPETENZA	CASSA	
NUMERO	DENOMINAZIONE				
4336	RIMBORSO ALL'INAIL DEGLI ONERI SOSTENUTI PER LE ASSICURAZIONI OBBLIGATORIE DEGLI APPRENDISTI ARTIGIANI (04.03.01)	INIZ. 27.838.872,74 VARIAZ. P. DEF. 27.838.872,74		29.012.650,00	2.797.396,00 29.012.650,00
*	PROVENIENZA : 2032	PAGATO RIM. PG. 27.838.872,74 TOTALE 27.838.872,74 EC/MSP RS31/12 27.838.872,74		5.070.019,26	5.070.019,26
4337	CONTRIBUTO DA EROGARE ALL' INAIL PER LA REVISIONE DEI SISTEMI DI FINANZIAMENTO E DEL LIVELLO DELLA CONTRIBUZIONE ANCHE AL FINE DI RISANARE LA GESTIONE AGRICOLTURA, NONCHE' PER LA PREVISIONE DELLA COPERTURA E VALUTAZIONE INDENNITARIA DEL DANNO BIOLOGICO (04.03.01)	INIZ. 723.000.000,00 VARIAZ. P. DEF. 723.000.000,00		361.500.000,00	361.500.000,00 -279.532.242,06
*	PROVENIENZA : 2033	PAGATO RIM. PG. 361.500.000,00 TOTALE 361.500.000,00 EC/MSP RS31/12 723.000.000,00		361.500.000,00	81.967.757,94
*	L'IMPORTO EC/MSP DI RESIDUI E' PERENTE AGLI EFFETTI AMMIN.				81.967.757,94
4338	SOMME DA ASSEGNARE ALL'INAIL PER GLI ONERI DERIVANTI DALL'ASSICURAZIONE OBBLIGATORIA CONTRO GLI INFORTUNI DOMESTICI (04.03.01)	INIZ. 41.261.525,20 VARIAZ. P. DEF. 41.261.525,20		21.691.190,00	21.691.190,00
*	PROVENIENZA : 2034	PAGATO RIM. PG. 21.691.190,00 TOTALE 21.691.190,00 EC/MSP RS31/12 43.382.380,00		21.691.190,00	21.691.190,00
4574	SOMMA DA ASSEGNARE ALL'INAIL PER GLI ONERI DERIVANTI DALLA REGOLARIZZAZIONE DELLE POSIZIONI DEBITORIE DELLE SOCIETA' SPORTIVE (04.03.01) (NUOVA ISTITUZIONE)	INIZ. 6.500.000,00 VARIAZ. P. DEF. 6.500.000,00			6.500.000,00
*	PROVENIENZA : 2036	PAGATO RIM. PG. 6.500.000,00 TOTALE 6.500.000,00 EC/MSP RS31/12 6.500.000,00			6.500.000,00
VARIAZIONI: CAPITOLO 4336: DMT 5649 2005 (CP CS 7.617.506,00) DMT 163657 2005 (CP CS 21.395.144,00) CAPITOLO 4337: DMC 1631 2005 (CS -59.000.000,00) DMC 28495 2005 (CS -25.771,00) DMC 28500 2005 (CS -51.244,32) DMC 28504 2005 (CS -1.355,86) DMC 28507 2005 (CS -9.934,24) DMC 28523 2005 (CS -5.708,00) DMC 28525 2005 (CS -1.606,9) DMC 28526 2005 (CS -151.486,14) DMC 28528 2005 (CS -100.000,00) DMC 28531 2005 (CS -200.000,00) DMC 28533 2005 (CS -112.393,1) DMC 28534 2005 (CS -50.000,00) DMC 28536 2005 (CS -4.650,5) DMC 28538 2005 (CS -11.000,00) L.ASS. 233 2005 (CS -219.807.092,00) CAPITOLO 4574: L.ASS. 233 2005 (CS 6.500.000,00)					

SPESA - CONSUNTIVO PER CAPITOLI					
2005	MINISTERO DEL LAVORO E DELLE POLITICHE SOCIALI		11 - POLITICHE PREVIDENZIALI		
UNITA' PREVISIONALE/CAPITOLO		RESIDUI	COMPETENZA	CASSA	
NUMERO	DENOMINAZIONE				
11.1.2.5	Sgravi e agevolazioni contributive				
4342	SOMMA DA ASSEGNARE ALL' INAIL PER LE MINORI ENTRATE DERIVANTI DALLA RIDETERMINAZIONE DELLA RETRIBUZIONE IMPONIBILE AI FINI DELLA CONTRIBUZIONE PER I CONTRATTI A TEMPO PARZIALE (04.03.01)	INIZ. VARIAZ. P. DEF. PAGATO		36.151.983,00	36.151.983,00
*	PROVENIENZA : 2095	RIM. PG. TOTALE EC/MSP RS31/12		36.151.983,00	36.151.983,00
4343	SOMMA DA ASSEGNARE ALL' INAIL PER LE MINORI ENTRATE DERIVANTI DALL'ESCLUSIONE DALLA RETRIBUZIONE IMPONIBILE AI FINI CONTRIBUTIVI DELLE EROGAZIONI PREVISTE DAI CONTRATTI COLLETTIVI AZIENDALI (04.03.01)	INIZ. VARIAZ. P. DEF. PAGATO	13.300.000,00	34.991.190,00	34.991.190,00
*	PROVENIENZA : 2096	RIM. PG. TOTALE EC/MSP RS31/12	13.300.000,00	36.400.096,00	49.700.096,00
			13.300.000,00	71.391.286,00	84.691.286,00
			13.300.000,00	71.391.285,03	84.691.285,03
			13.300.000,00	71.391.285,03	84.691.285,03
				0,97	0,97
4344	SOMMA DA RIMBORSARE ALL'INAIL PER I MINORI INTROITI DERIVANTI DALLA RIDUZIONE DEI PREMI DOVUTI DALLE IMPRESE DI AUTOTRASPORTO PER CONTO TERZI (04.03.01)	INIZ. VARIAZ. P. DEF. PAGATO	93.897.554,68	88.853.336,00	88.853.336,00
*	PROVENIENZA : 2098	RIM. PG. TOTALE EC/MSP RS31/12	42.865.923,00	30.800.554,00	30.800.554,00
*	L'IMPORTO EC/MSP DI RESIDUI E' PERENTE AGLI EFFETTI AMMIN.		93.897.554,68	119.653.890,00	119.653.890,00
			42.865.923,00	57.865.923,00	57.865.923,00
			42.865.923,00	88.666.477,00	30.800.554,00
			51.031.631,68	30.987.413,00	88.853.336,00
			100.731.846,00		
4345	ONERI SOCIALI DERIVANTI DALLA TUTELA PREVIDENZIALE OBBLIGATORIA DELLA MATERNITA' (04.03.01)	INIZ. VARIAZ. P. DEF. PAGATO	11.308.776,58	7.230.397,00	7.230.397,00
*	PROVENIENZA : 2099	RIM. PG. TOTALE EC/MSP RS31/12	11.308.776,58	7.230.397,00	7.230.397,00
*	L'IMPORTO EC/MSP DI RESIDUI E' PERENTE AGLI EFFETTI AMMIN.		5.976.055,91	7.230.397,00	5.976.055,91
			2.233.504,95	7.230.397,00	7.230.397,00
			8.209.560,86	7.230.397,00	5.976.055,91
			3.099.215,72		1.254.341,09
			9.463.901,95		
VARIAZIONI: CAPITOLO 4343: DMT 69505 2005 (CP CS 36.400.096,00) L.ASS. 233 2005 (CS 13.300.000,00) CAPITOLO 4344: DMT 69505 2005 (CP CS 30.800.554,00)					

SPESA - CONSUNTIVO PER CAPITOLI					
2005	MINISTERO DEL LAVORO E DELLE POLITICHE SOCIALI		11 - POLITICHE PREVIDENZIALI		
UNITA' PREVISIONALE/CAPITOLO		RESIDUI	COMPETENZA	CASSA	
NUMERO	DENOMINAZIONE				
4346	RIMBORSO ALL'ENPALS DEGLI ONERI DERIVANTI DA SGRAVI CONTRIBUTIVI CONCESSI A FAVORE DELLE IMPRESE OPERANTI IN PARTICOLARI TERRITORI (04.03.01)	INIZ. VARIAZ. P. DEF.	5.164.000,00 5.164.000,00	2.582.000,00 2.582.000,00	2.582.000,00 2.582.000,00
*	PROVENIENZA : 2100	PAGATO			
*	L'IMPORTO EC/MSP DI RESIDUI E' PERENTE AGLI EFFETTI AMMIN.	RIM. PG.	2.582.000,00	2.582.000,00	
		TOTALE	2.582.000,00	2.582.000,00	
		EC/MSP	2.582.000,00		2.582.000,00
		RS31/12	5.164.000,00		
11.1.2.6	Copertura fabbisogno finanziario gestioni previdenziali				
4339	SOMME DA TRASFERIRE ALL'INPS A TITOLO DI ANTICIPAZIONI DI BILANCIO SUL FABBISOGNO FINANZIARIO DELLE GESTIONI PREVIDENZIALI NEL LORO COMPLESSO (04.03.01)	INIZ. VARIAZ. P. DEF.		1.778.603.000,00 250.000,00 1.778.853.000,00	1.778.603.000,00 250.000,00 1.778.853.000,00
*	PROVENIENZA : 2070	PAGATO		1.778.603.000,00	1.778.603.000,00
		RIM. PG.			
		TOTALE		1.778.603.000,00	1.778.603.000,00
		EC/MSP		250.000,00	250.000,00
		RS31/12			
4340	SOMME DA TRASFERIRE ALL'I.N.P.D.A.P. A TITOLO DI ANTICIPAZIONI DI BILANCIO SUL FABBISOGNO FINANZIARIO DELLE GESTIONI PREVIDENZIALI NEL LORO COMPLESSO (04.03.01) (PER MEMORIA)	INIZ. VARIAZ. P. DEF.			
*	PROVENIENZA : 2071	PAGATO			
		RIM. PG.			
		TOTALE			
		EC/MSP			
		RS31/12			
VARIAZIONI: CAPITULO 4339: DMT 76289 2005 (CP CS 250.000,00)					

SPESA - CONSUNTIVO PER CAPITOLI					
2005	MINISTERO DEL LAVORO E DELLE POLITICHE SOCIALI		11 - POLITICHE PREVIDENZIALI		
UNITA' PREVISIONALE/CAPITOLO		RESIDUI	COMPETENZA	CASSA	
NUMERO	DENOMINAZIONE				
4341	SOMME DA TRASFERIRE ALL'INPS PER IL FINANZIAMENTO DEGLI ONERI DERIVANTI DALLA CONFLUENZA DELL'INPDAI AL FONDO PENSIONI LAVORATORI DIPENDENTI (04.03.01) * PROVENIENZA : 2072	INIZ. VARIAZ. P. DEF. PAGATO RIM. PG. TOTALE EC/MSP RS31/12		1.067.000.000,00 1.067.000.000,00 1.067.000.000,00 1.067.000.000,00	1.067.000.000,00 1.067.000.000,00 1.067.000.000,00
11.1.2.7	Trasferimenti all'INPS per oneri pensionistici				
4348	PENSIONI SOCIALI, ASSEGNI SOCIALI ED ASSEGNI VITALIZI (04.03.01) (SPESE OBBLIGATORIE) * PROVENIENZA : 2300	INIZ. VARIAZ. P. DEF. PAGATO RIM. PG. TOTALE EC/MSP RS31/12	200.000.000,00 200.000.000,00 200.000.000,00 200.000.000,00	2.766.843.509,00 2.766.843.509,00 2.766.843.509,00 2.766.843.509,00	2.766.843.509,00 2.966.843.509,00 2.966.843.509,00
4349	MAGGIORAZIONE SOCIALE DEI TRATTAMENTI MINIMI DI PENSIONE ED INTEGRAZIONE AL TRATTAMENTO MINIMO DELL'ASSEGNO ORDINARIO DI INVALIDITA' (04.03.01) (SPESE OBBLIGATORIE) * PROVENIENZA : 2301	INIZ. VARIAZ. P. DEF. PAGATO RIM. PG. TOTALE EC/MSP RS31/12		1.140.000.000,00 1.140.000.000,00 1.140.000.000,00 1.140.000.000,00	1.140.000.000,00 1.140.000.000,00 1.140.000.000,00
VARIAZIONI: CAPITOLO 4348: L.ASS. 233 2005 (CS 200.000.000,00)					

SPESA - CONSUNTIVO PER CAPITOLI					
2005		MINISTERO DEL LAVORO E DELLE POLITICHE SOCIALI		11 - POLITICHE PREVIDENZIALI	
UNITA' PREVISIONALE/CAPITOLO			RESIDUI	COMPETENZA	CASSA
NUMERO	DENOMINAZIONE				
4350	MAGGIORAZIONE SOCIALE ED IMPORTO AGGIUNTIVO SULLE PENSIONI DEI SOGGETTI DISAGIATI (04.03.01) (SPESE OBBLIGATORIE)	INIZ. VARIAZ. P. DEF.		1.375.031.897,00	1.375.031.897,00
*	PROVENIENZA : 2302	PAGATO RIM. PG. TOTALE		1.375.031.897,00	1.375.031.897,00
		EC/MSP RS31/12			
4351	QUOTE DI MENSILITA' DI PENSIONE A CARICO DELLA GESTIONE DEGLI INTERVENTI ASSISTENZIALI E DI SOSTEGNO ALLE GESTIONI PREVIDENZIALI DA FINANZIARSI DALLO STATO (04.03.01)	INIZ. VARIAZ. P. DEF.		14.584.490.000,00	14.584.490.000,00
*	PROVENIENZA : 2304	PAGATO RIM. PG. TOTALE		14.584.490.000,00	14.584.490.000,00
		EC/MSP RS31/12			
4352	PARTECIPAZIONE DELLO STATO ALL'ONERE DELLE PENSIONI DI INVALIDITA' LIQUIDATE PRIMA DELLA REVISIONE DELLA DISCIPLINA DELL'INVALIDITA' PENSIONABILE (04.03.01)	INIZ. VARIAZ. P. DEF.		3.889.375.553,00	3.889.375.553,00
*	PROVENIENZA : 2305	PAGATO RIM. PG. TOTALE		3.889.375.553,00	3.889.375.553,00
		EC/MSP RS31/12			
4353	ONERI DELLE PENSIONI LIQUIDATE NELLA GESTIONE DEI COLTIVATORI DIRETTI, MEZZADRI E COLONI CON DECORRENZA ANTERIORE AL 1 GENNAIO 1989 (04.03.01)	INIZ. VARIAZ. P. DEF.		2.862.238.026,00	2.862.238.026,00
*	PROVENIENZA : 2306	PAGATO RIM. PG. TOTALE		2.862.238.026,00	2.862.238.026,00
		EC/MSP RS31/12			

SPESA - CONSUNTIVO PER CAPITOLI					
2005		MINISTERO DEL LAVORO E DELLE POLITICHE SOCIALI		11 - POLITICHE PREVIDENZIALI	
UNITA' PREVISIONALE/CAPITOLO			RESIDUI	COMPETENZA	CASSA
NUMERO	DENOMINAZIONE				
4354	ONERI DERIVANTI DA PENSIONAMENTI ANTICIPATI (04.03.01) (SPESE OBBLIGATORIE)	INIZ.	431.354.750,00	1.848.045.929,00	1.848.045.929,00
		VARIAZ.		-3.000.000,00	-3.000.000,00
		P. DEF.	431.354.750,00	1.845.045.929,00	1.845.045.929,00
		PAGATO	174.000.000,00	1.369.931.704,00	1.543.931.704,00
		RIM. PG.	129.114.225,00	475.114.225,00	
		TOTALE	303.114.225,00	1.845.045.929,00	1.543.931.704,00
		EC/MSP	128.240.525,00		301.114.225,00
		RS31/12	604.228.450,00		
4355	PARTECIPAZIONE DELLO STATO ALL'ONERE PER LE PENSIONI D'ANNATA (04.03.01)	INIZ.		2.098.364.381,00	2.098.364.381,00
		VARIAZ.			
		P. DEF.		2.098.364.381,00	2.098.364.381,00
		PAGATO		2.098.364.381,00	2.098.364.381,00
		RIM. PG.			
		TOTALE		2.098.364.381,00	2.098.364.381,00
		EC/MSP			
		RS31/12			
4356	RIVALUTAZIONE DELLE PENSIONI ED ALTRI ONERI PENSIONISTICI (04.03.01) (SPESE OBBLIGATORIE)	INIZ.	130.003.733,54	2.869.861.282,00	2.869.861.282,00
		VARIAZ.			7.092,00
		P. DEF.	130.003.733,54	2.869.861.282,00	2.869.868.374,00
		PAGATO	301.230,74	2.792.098.608,10	2.792.399.838,84
		RIM. PG.	77.762.673,90	77.762.673,90	
		TOTALE	78.063.904,64	2.869.861.282,00	2.792.399.838,84
		EC/MSP	51.939.828,90		77.468.535,16
		RS31/12	155.525.347,80		
4357	SOMMA DA TRASFERIRE AL FONDO SPEDIZIONIERI DOGANALI (04.03.01)	INIZ.	30.449.695,79	26.855.758,00	26.855.758,00
		VARIAZ.		20.163.081,00	20.163.081,00
		P. DEF.	30.449.695,79	47.018.839,00	47.018.839,00
		PAGATO	2.209.224,87	20.163.080,21	22.372.305,08
		RIM. PG.	25.822.845,00	26.855.758,00	
		TOTALE	28.032.069,87	47.018.838,21	22.372.305,08
		EC/MSP	2.417.625,92	0,79	24.646.533,92
		RS31/12	52.678.603,00		

VARIAZIONI:
 CAPITOLO 4354: L.ASS. 233 2005 (CP CS -3.000.000,00)
 CAPITOLO 4356: L.ASS. 233 2005 (CS 7.092,00)
 CAPITOLO 4357: DMT 83844 2005 (CP CS 20.163.081,00)

2005		SPESA - CONSUNTIVO PER CAPITOLI			
		MINISTERO DEL LAVORO E DELLE POLITICHE SOCIALI	11 - POLITICHE PREVIDENZIALI		
UNITA' PREVISIONALE/CAPITOLO		RESIDUI	COMPETENZA	CASSA	
NUMERO	DENOMINAZIONE				
4358	SOMME DA TRASFERIRE ALL'INPS PER LE SPESE DI FUNZIONAMENTO DELLA GIAS (04.03.01) * PROVENIENZA : 2312	INIZ. VARIAZ. P. DEF. PAGATO RIM. PG. TOTALE EC/MSP RS31/12		176.000.000,00 176.000.000,00 176.000.000,00 176.000.000,00 	176.000.000,00 176.000.000,00 176.000.000,00 176.000.000,00
4359	ONERI DERIVANTI DALL'APPLICAZIONE DELLE DISPOSIZIONI IN MATERIA DI CUMULO TRA PENSIONI E REDDITI DI LAVORO (04.03.01) * PROVENIENZA : 2313	INIZ. VARIAZ. P. DEF. PAGATO RIM. PG. TOTALE EC/MSP RS31/12		121.367.371,00 121.367.371,00 121.367.371,00 121.367.371,00 	121.367.371,00 121.367.371,00 121.367.371,00 121.367.371,00
11.1.2.8	Trasferimenti all'INPS per prestazioni derivanti dalla riduzione degli oneri previdenziali				
4360	ONERI PER LE PRESTAZIONI ECONOMICHE CONTRO LA TUBERCOLOSI (04.03.01) * PROVENIENZA : 2600	INIZ. VARIAZ. P. DEF. PAGATO RIM. PG. TOTALE EC/MSP RS31/12		236.874.614,00 236.874.614,00 236.874.614,00 236.874.614,00 	236.874.614,00 236.874.614,00 236.874.614,00 236.874.614,00
4361	QUOTA PARTE DELLE PRESTAZIONI DERIVANTI DALLA TUTELA PREVIDENZIALE OBBLIGATORIA DELLA MATERNITA' (04.03.01) (SPESE OBBLIGATORIE) * PROVENIENZA : 2601	INIZ. VARIAZ. P. DEF. PAGATO RIM. PG. TOTALE EC/MSP RS31/12	752.369.603,00 752.369.603,00 414.669.603,00 337.700.000,00 752.369.603,00 752.369.603,00	414.669.603,00 414.669.603,00 414.669.603,00 414.669.603,00 414.669.603,00 414.669.603,00	414.669.603,00 414.669.603,00 414.669.603,00 414.669.603,00 414.669.603,00 414.669.603,00
4362	SOMME DA TRASFERIRE ALL'INPS PER LE SPESE DI FUNZIONAMENTO DELLA GIAS (04.03.01) * PROVENIENZA : 2602	INIZ. VARIAZ. P. DEF. PAGATO RIM. PG. TOTALE EC/MSP RS31/12		17.000.000,00 17.000.000,00 17.000.000,00 17.000.000,00 	17.000.000,00 17.000.000,00 17.000.000,00 17.000.000,00

SPESA - CONSUNTIVO PER CAPITOLI					
2005		MINISTERO DEL LAVORO E DELLE POLITICHE SOCIALI		11 - POLITICHE PREVIDENZIALI	
UNITA' PREVISIONALE/CAPITOLO			RESIDUI	COMPETENZA	CASSA
NUMERO	DENOMINAZIONE				
11.1.2.9	Trasferimenti all'INPS per sgravi ed agevolazioni contributive				
4363	SGRAVI CONTRIBUTIVI (04.03.01)	INIZ.	883.271.213,12	278.211.612,00	278.211.612,00
		VARIAZ.	75.648.066,00	190.379.248,00	266.027.314,00
*	PROVENIENZA : 2701	P. DEF.	958.919.279,12	468.590.860,00	544.238.926,00
*	L'IMPORTO EC/MSP DI RESIDUI E' PERENTE AGLI EFFETTI AMMIN.	PAGATO	97.093.226,26	210.379.247,31	307.472.473,57
		RIM. PG.	422.011.612,00	257.511.612,00	
		TOTALE	519.104.838,26	467.890.859,31	307.472.473,57
		EC/MSP	439.814.440,86	700.000,69	236.766.452,43
		RS31/12	679.523.224,00		
4364	AGEVOLAZIONI CONTRIBUTIVE, SOTTOCONTRIBUZIONI ED ESONERI (04.03.01)	INIZ.	12.000.000,00	9.171.904.687,00	9.171.904.687,00
		VARIAZ.			
*	PROVENIENZA : 2702	P. DEF.	12.000.000,00	9.171.904.687,00	9.171.904.687,00
		PAGATO	12.000.000,00	9.159.904.687,00	9.171.904.687,00
		RIM. PG.		12.000.000,00	
		TOTALE	12.000.000,00	9.171.904.687,00	9.171.904.687,00
		EC/MSP			
		RS31/12	12.000.000,00		
4365	SOMME DA TRASFERIRE ALL'INPS PER LE SPESE DI FUNZIONAMENTO DELLA GIAS (04.03.01)	INIZ.		36.000.000,00	36.000.000,00
		VARIAZ.			
*	PROVENIENZA : 2703	P. DEF.		36.000.000,00	36.000.000,00
		PAGATO		36.000.000,00	36.000.000,00
		RIM. PG.			
		TOTALE		36.000.000,00	36.000.000,00
		EC/MSP			
		RS31/12			
VARIAZIONI: CAPITULO 4363: DMT 17826 2005 (RS CS 75.648.066,00) DMT 69505 2005 (CP CS 190.379.248,00)					

SPESA - CONSUNTIVO PER CAPITOLI					
2005		MINISTERO DEL LAVORO E DELLE POLITICHE SOCIALI		11 - POLITICHE PREVIDENZIALI	
UNITA' PREVISIONALE/CAPITOLO			RESIDUI	COMPETENZA	CASSA
NUMERO	DENOMINAZIONE				
4366	ONERI DOVUTI ALL'INPS PER I TRASFERIMENTI AI DATORI DI LAVORO (04.03.01)	INIZ. VARIAZ. P. DEF.		1.529.000,00	1.529.000,00
*	PROVENIENZA : 2704	PAGATO RIM. PG. TOTALE		1.529.000,00 1.494.433,00 1.494.433,00	1.529.000,00 1.494.433,00 1.494.433,00
		EC/MSP RS31/12		34.567,00	34.567,00
11.1.2.10	Trasferimenti all'INPS per altri interventi in materia previdenziale				
4367	ALTRI INTERVENTI IN MATERIA PREVIDENZIALE (04.03.01)	INIZ. VARIAZ. P. DEF.	10.340.862,00	860.440.898,00	860.440.898,00
*	PROVENIENZA : 2801	PAGATO RIM. PG. TOTALE	10.340.862,00 170.431,00 170.431,00	863.440.898,00 170.431,00 860.440.898,00	863.338.414,82 860.270.467,00 860.270.467,00
*	L'IMPORTO EC/MSP DI RESIDUI E' PERENTE AGLI EFFETTI AMMIN.	EC/MSP RS31/12	10.170.431,00 340.862,00	3.000.000,00	3.067.947,82
4368	SOMME DA TRASFERIRE ALL'INPS PER LE SPESE DI FUNZIONAMENTO DELLA GIAS (04.03.01)	INIZ. VARIAZ. P. DEF.		1.000.000,00	1.000.000,00
*	PROVENIENZA : 2802	PAGATO RIM. PG. TOTALE		1.000.000,00 1.000.000,00 1.000.000,00	1.000.000,00 1.000.000,00 1.000.000,00
		EC/MSP RS31/12			
VARIAZIONI: CAPITULO 4367: DMT 146918 2005 (CP CS 3.000.000,00) DMC 9246 2005 (CS -18.980,00) DMC 17503 2005 (CS -83.503,18)					

SPESA - CONSUNTIVO PER CAPITOLI					
2005		MINISTERO DEL LAVORO E DELLE POLITICHE SOCIALI		11 - POLITICHE PREVIDENZIALI	
UNITA' PREVISIONALE/CAPITOLO		RESIDUI	COMPETENZA	CASSA	
NUMERO	DENOMINAZIONE				
	11.1.5	ONERI COMUNI			
11.1.5.1	Residui passivi perenti				
4581	SOMME OCCORRENTI PER IL PAGAMENTO DEI RESIDUI PASSIVI PERENTI DI SPESE CORRENTI PER I QUALI RISULTA SOPPRESSO IL CAPITOLO DI PROVENIENZA.		INIZ.		
	(12.02.03)		VARIAZ.	351.707.149,00	351.707.149,00
	* PROVENIENZA :		P. DEF.	351.707.149,00	351.707.149,00
	1715		PAGATO	351.707.148,28	351.707.148,28
			RIM. PG.		
			TOTALE	351.707.148,28	351.707.148,28
			EC/MSP	0,72	0,72
			RS31/12		
	11.2	TITOLO II - SPESE IN CONTO CAPITALE			
	11.2.3	INVESTIMENTI			
11.2.3.1	Contributi capitari alle imprese				
7762	ONERI DOVUTI ALL'INPS PER CONTRIBUTI SOTTO FORMA CAPITARIA CONCESSI A FAVORE DELLE IMPRESE OPERANTI IN PARTICOLARI TERRITORI		INIZ.	1.208.675.330,78	1.100.000.000,00
	(22.03.01)		VARIAZ.		-16.050,00
	* PROVENIENZA :		P. DEF.	1.208.675.330,78	1.099.983.950,00
	7205		PAGATO		
			RIM. PG.	1.208.675.330,78	
			TOTALE	1.208.675.330,78	
			EC/MSP		1.099.983.950,00
			RS31/12	1.208.675.330,78	
11.2.3.2	Beni mobili				
7761	SPESE PER ACQUISTO DI ATTREZZATURE E APPARECCHIATURE NON INFORMATICHE, DI MOBILIO E DI DOTAZIONI LIBRARIE		INIZ.	35.768,00	43.445,00
	(21.01.02)		VARIAZ.	-30.000,00	-42.912,00
	* PROVENIENZA :		P. DEF.	5.768,00	533,00
	7181 7201		PAGATO	249,60	249,60
			RIM. PG.	5.518,40	
			TOTALE	5.768,00	249,60
			EC/MSP		283,40
			RS31/12	5.518,40	
VARIAZIONI: CAPITOLO 4581: DMT 69505 2005 (CP CS 351.707.149,00) CAPITOLO 7762: DMC 17091 2005 (CS -16.050,00) CAPITOLO 7761: DMT 2000 2005 (CS -5.235,00) DMC 8319 2005 (CP CS -30.000,00) L.ASS. 233 2005 (CS -7.677,00)					

SPESA - CONSUNTIVO PER CAPITOLI					
2005	MINISTERO DEL LAVORO E DELLE POLITICHE SOCIALI		11 - POLITICHE PREVIDENZIALI		
UNITA' PREVISIONALE/CAPITOLO		RESIDUI	COMPETENZA	CASSA	
NUMERO	DENOMINAZIONE				
	11.2.10 ONERI COMUNI				
11.2.10.1	Residui passivi perenti				
7811	SOMME OCCORRENTI PER IL PAGAMENTO DEI RESIDUI PASSIVI PERENTI DI SPESE IN CONTO CAPITALE PER I QUALI RISULTA SOPPRESSO IL CAPITOLO DI PROVENIENZA (26.04.03) (PER MEMORIA)	INIZ. VARIAZ. P. DEF. PAGATO RIM. PG. TOTALE EC/MSP RS31/12			
*	PROVENIENZA : 7231				
	TOTALE CENTRO DI RESPONSABILITA'	INIZ. VARIAZ. P. DEF. PAGATO RIM. PG. TOTALE EC/MSP RS31/12	4.618.963.295,24 75.872.097,00 4.694.835.392,24 947.541.997,69 2.671.681.735,13 3.619.223.732,82 1.075.611.659,42 4.411.804.615,98	48.635.484.622,00 741.594.488,82 49.377.079.110,82 47.573.880.258,63 1.740.122.880,85 49.314.003.139,48 63.075.971,34	49.749.411.404,00 757.632.575,58 50.507.043.979,58 48.521.422.256,32 48.521.422.256,32 1.985.621.723,26

SPESA - CONSUNTIVO PER CAPITOLI					
2005		MINISTERO DEL LAVORO E DELLE POLITICHE SOCIALI		12 - INNOVAZIONE TECNOLOGICA	
UNITA' PREVISIONALE/CAPITOLO			RESIDUI	COMPETENZA	CASSA
NUMERO	DENOMINAZIONE				
	12 INNOVAZIONE TECNOLOGICA				
	12.1 TITOLO I - SPESE CORRENTI				
12.1.1.0	FUNZIONAMENTO				
	Personale				
4591	STIPENDI ED ALTRI ASSEgni FISSI AL PERSONALE AL NETTO DELL'IMPOSTA REGIONALE SULLE ATTIVITA' PRODUTTIVE E DEGLI ONERI SOCIALI A CARICO DELL'AMMINISTRAZIONE		INIZ.	1.724.023,00	1.724.023,00
			VARIAZ.	18.547,00	18.547,00
			P. DEF.	1.742.570,00	1.742.570,00
	(01.01.01)		PAGATO	200.704,56	200.704,56
	(SPESE OBBLIGATORIE)		RIM. PG.		
*	PROVENIENZA :		TOTALE	200.704,56	200.704,56
	1201 1600		EC/MSP	1.541.865,44	1.541.865,44
			RS31/12		
4592	COMPENSI PER LAVORO STRAORDINARIO AL PERSONALE		INIZ.		10.241,00
	(01.01.02)		VARIAZ.	14.942,00	4.701,00
*	PROVENIENZA :		P. DEF.	14.942,00	14.942,00
	1202		PAGATO	14.003,64	14.003,64
			RIM. PG.	871,32	
			TOTALE	14.874,96	14.003,64
			EC/MSP	67,04	938,36
			RS31/12		
					871,32
4593	SPESE PER MISSIONI ALL'INTERNO, ALL'ESTERO E PER TRASFERIMENTI		INIZ.	36.757,00	38.768,00
	(02.02.13)		VARIAZ.	-9.418,00	-11.429,00
*	PROVENIENZA :		P. DEF.	27.339,00	27.339,00
	1203 1611		PAGATO	14.939,71	14.939,71
			RIM. PG.	6.007,53	
			TOTALE	20.947,24	14.939,71
			EC/MSP	6.391,76	12.399,29
			RS31/12		
					6.007,53
VARIAZIONI: CAPITOLO 4591: DMT 80336 2005 (CP CS 18.547,00) CAPITOLO 4592: DMT 48338 2005 (CP CS 14.942,00) DMC 4452 2005 (CS -10.241,00) CAPITOLO 4593: DMT 2000 2005 (CP CS -9.418,00) L.ASS. 233 2005 (CS -2.011,00)					

SPESA - CONSUNTIVO PER CAPITOLI					
2005		MINISTERO DEL LAVORO E DELLE POLITICHE SOCIALI	12 - INNOVAZIONE TECNOLOGICA		
UNITA' PREVISIONALE/CAPITOLO		RESIDUI	COMPETENZA	CASSA	
NUMERO	DENOMINAZIONE				
4594	ONERI SOCIALI A CARICO DELL'AMMINISTRAZIONE SULLE RETRIBUZIONI CORRISPOSTE AI DIPENDENTI (01.03.01) (SPESE OBBLIGATORIE)	INIZ.		426.107,00	426.107,00
		VARIAZ.	18.287,00	10.995,00	29.282,00
		P. DEF.	18.287,00	437.102,00	455.389,00
		PAGATO	18.286,22	111.614,46	129.900,68
		RIM. PG.	0,78	278,37	
		TOTALE	18.287,00	111.892,83	129.900,68
		EC/MSP		325.209,17	325.488,32
		RS31/12	279,15		
4595	SOMME DOVUTE A TITOLO DI IMPOSTA REGIONALE SULLE ATTIVITA' PRODUTTIVE SULLE RETRIBUZIONI CORRISPOSTE AI DIPENDENTI (03.01.01) (SPESE OBBLIGATORIE)	INIZ.		147.990,00	147.989,00
		VARIAZ.	6.423,00	3.862,00	10.285,00
		P. DEF.	6.423,00	151.852,00	158.274,00
		PAGATO	6.422,85	25.492,93	31.915,78
		RIM. PG.	0,15	97,77	
		TOTALE	6.423,00	25.590,70	31.915,78
		EC/MSP		126.261,30	126.358,22
		RS31/12	97,92		
4596	QUOTA DEL FONDO UNICO DI AMMINISTRAZIONE DA UTILIZZARE PER L'EROGAZIONE DEGLI INCENTIVI AL PERSONALE PER LA REALIZZAZIONE DEGLI OBIETTIVI E PROGRAMMI DI INCREMENTO DELLA PRODUTTIVITA' (01.01.03)	INIZ.			
		VARIAZ.	75.564,00	11.948,00	87.512,00
		P. DEF.	75.564,00	11.948,00	87.512,00
		PAGATO	75.562,90	11.945,91	87.508,81
		RIM. PG.	1,10		
		TOTALE	75.564,00	11.945,91	87.508,81
		EC/MSP		2,09	3,19
		RS31/12	1,10		
4597	SPESE PER ACCERTAMENTI SANITARI, CURE, RICOVERI E PROTESI (02.02.06)	INIZ.		1.204,00	973,00
		VARIAZ.			
		P. DEF.		1.204,00	973,00
		PAGATO			
		RIM. PG.			
		TOTALE			
		EC/MSP		1.204,00	973,00
		RS31/12			

VARIAZIONI:
 CAPITOLO 4594: DMT 48338 2005 (CP CS 3.616,00)
 DMT 80336 2005 (CP CS 4.488,00)
 DMT 89656 2005 (CP CS 2.891,00)
 DMT 120732 2005 (RS CS 18.287,00)
 CAPITOLO 4595: DMT 48338 2005 (CP CS 1.270,00)
 DMT 80336 2005 (CP CS 1.576,00)
 DMT 89656 2005 (CP CS 1.016,00)
 DMT 120732 2005 (RS CS 6.423,00)
 CAPITOLO 4596: DMT 89656 2005 (CP CS 11.948,00)
 DMT 120732 2005 (RS CS 75.564,00)

SPESA - CONSUNTIVO PER CAPITOLI					
2005	MINISTERO DEL LAVORO E DELLE POLITICHE SOCIALI		12 - INNOVAZIONE TECNOLOGICA		
UNITA' PREVISIONALE/CAPITOLO		RESIDUI	COMPETENZA	CASSA	
NUMERO	DENOMINAZIONE				
4598	SOMMA OCCORRENTE PER LA CONCESSIONE DI BUONI PASTO AL PERSONALE (01.02.01) * PROVENIENZA : 1217 1609	INIZ. VARIAZ. P. DEF. PAGATO RIM. PG. TOTALE EC/MSP RS31/12		37.620,00 37.620,00 20.238,48 12.557,04 32.795,52 4.824,48	37.620,00 37.620,00 20.238,48 20.238,48 17.381,52
			12.557,04		
4599	PROVVIDENZE A FAVORE DEL PERSONALE IN SERVIZIO, DI QUELLO CESSATO DAL SERVIZIO E DELLE LORO FAMIGLIE (01.04.01) * PROVENIENZA : 1219 1686	INIZ. VARIAZ. P. DEF. PAGATO RIM. PG. TOTALE EC/MSP RS31/12		707,00 707,00 707,00 707,00	707,00 707,00 707,00 707,00
			707,00		707,00
4600	EQUO INDENNIZZO AL PERSONALE CIVILE PER LA PERDITA DELL'INTEGRITA' FISICA SUBITA PER INFERMITA' CONTRATTA PER CAUSA DI SERVIZIO (01.04.01) (SPESE OBBLIGATORIE) (PER MEMORIA) * PROVENIENZA : 1607 Beni e servizi	INIZ. VARIAZ. P. DEF. PAGATO RIM. PG. TOTALE EC/MSP RS31/12			
4641	ACQUISTO DI RIVISTE, GIORNALI ED ALTRE PUBBLICAZIONI (02.01.02) * PROVENIENZA : 1660	INIZ. VARIAZ. P. DEF. PAGATO RIM. PG. TOTALE EC/MSP RS31/12		160,00 -51,00 109,00 109,00	169,00 -60,00 109,00 109,00
VARIAZIONI: CAPITOLO 4641: DMT 2000 2005 (CP CS -51,00) L.ASS. 233 2005 (CS -9,00)					

SPESA - CONSUNTIVO PER CAPITOLI					
2005		MINISTERO DEL LAVORO E DELLE POLITICHE SOCIALI		12 - INNOVAZIONE TECNOLOGICA	
UNITA' PREVISIONALE/CAPITOLO		RESIDUI	COMPETENZA	CASSA	
NUMERO	DENOMINAZIONE				
4642	SPESE PER IL PAGAMENTO DEI CANONI ACQUA, LUCE, ENERGIA ELETTRICA, GAS E TELEFONI, CONVERSAZIONI TELEFONICHE NONCHE' PER LA PULIZIA, IL RISCALDAMENTO ED IL CONDIZIONAMENTO D' ARIA DEI LOCALI (02.02.03) * PROVENIENZA : 1264 1653	INIZ. VARIAZ. P. DEF. PAGATO RIM. PG. TOTALE EC/MSP RS31/12		33.859,00 -10.845,00 23.014,00 22.433,10 460,85 22.893,95 120,05	35.886,00 -12.872,00 23.014,00 22.433,10 460,85 22.433,10 580,90
4643	SPESE PER LITI, ARBITRAGGI, RISARCIMENTI ED ACCESSORI. RIMBORSO DELLE SPESE DI PATROCINIO LEGALE (12.02.03) (SPESE OBBLIGATORIE) * PROVENIENZA : 1269 1665	INIZ. VARIAZ. P. DEF. PAGATO RIM. PG. TOTALE EC/MSP RS31/12		1.984,00 1.984,00 1.984,00 1.984,00	1.984,00 1.984,00 1.984,00 1.984,00
4644	SPESE PER ACQUISTO DI CANCELLERIA, DI STAMPATI SPECIALI E QUANTO ALTRO POSSA OCCORRERE PER IL FUNZIONAMENTO DEGLI UFFICI - NOLEGGIO E TRASPORTO MOBILI, MACCHINE E IMPIANTI (02.01.01) * PROVENIENZA : 1270 1652	INIZ. VARIAZ. P. DEF. PAGATO RIM. PG. TOTALE EC/MSP RS31/12		14.736,00 -4.549,00 10.187,00 6.224,99 3.962,01 10.187,00 3.962,01	14.736,00 -4.549,00 10.187,00 6.224,99 3.962,01 6.224,99 3.962,01
4645	SPESE PER IL FUNZIONAMENTO - COMPRESI I GETTONI DI PRESENZA, I COMPENSI AI COMPONENTI E LE INDENNITA' DI MISSIONE ED IL RIMBORSO SPESE DI TRASPORTO AI MEMBRI ESTRANEI AL MINISTERO - DI CONSIGLI, COMITATI E COMMISSIONI (02.02.08) (PER MEMORIA) * PROVENIENZA : 1272 1657	INIZ. VARIAZ. P. DEF. PAGATO RIM. PG. TOTALE EC/MSP RS31/12			
VARIAZIONI: CAPITOLO 4642: DMT 2000 2005 (CP CS -10.845,00) L.ASS. 233 2005 (CS -2.027,00) CAPITOLO 4644: DMT 2000 2005 (CP CS -4.549,00)					

SPESA - CONSUNTIVO PER CAPITOLI					
2005		MINISTERO DEL LAVORO E DELLE POLITICHE SOCIALI		12 - INNOVAZIONE TECNOLOGICA	
UNITA' PREVISIONALE/CAPITOLO			RESIDUI	COMPETENZA	CASSA
NUMERO	DENOMINAZIONE				
4646	FITTO DI LOCALI ED ONERI ACCESSORI (02.02.01)	INIZ.		127.362,00	114.738,00
		VARIAZ.		-127.361,11	-114.737,11
*	PROVENIENZA : 1273 1696	P. DEF.		0,89	0,89
		PAGATO			
		RIM. PG.			
		TOTALE			
		EC/MSP		0,89	0,89
		RS31/12			
4647	MANUTENZIONE, RIPARAZIONE ED ADATTAMENTO DI LOCALI E DEI RELATIVI IMPIANTI (02.02.02)	INIZ.		8.374,00	9.093,00
		VARIAZ.		-2.039,00	-2.758,00
*	PROVENIENZA : 1274 1664	P. DEF.		6.335,00	6.335,00
		PAGATO		-6.334,48	6.334,48
		RIM. PG.			
		TOTALE		6.334,48	6.334,48
		EC/MSP		0,52	0,52
		RS31/12			
4648	SPESE POSTALI E TELEGRAFICHE (02.02.04)	INIZ.		6.886,00	7.271,00
		VARIAZ.		-2.207,00	-2.592,00
*	PROVENIENZA : 1275 1666	P. DEF.		4.679,00	4.679,00
		PAGATO		1.260,00	1.260,00
		RIM. PG.		3.419,00	
		TOTALE		4.679,00	1.260,00
		EC/MSP			3.419,00
		RS31/12	3.419,00		
4649	MANUTENZIONE, NOLEGGIO ED ESERCIZIO DI MEZZI DI TRASPORTO (02.02.02)	INIZ.		9.154,00	9.202,00
		VARIAZ.		-2.129,00	-2.177,00
*	PROVENIENZA : 1276 1680	P. DEF.		7.025,00	7.025,00
		PAGATO		1.571,60	1.571,60
		RIM. PG.		5.190,86	
		TOTALE		6.762,46	1.571,60
		EC/MSP		262,54	5.453,40
		RS31/12	5.190,86		
VARIAZIONI: CAPITOLO 4646: DMT 2000 2005 (CP CS -40.813,00) DMC 706 2005 (CP -86.548,11 CS -73.924,11) CAPITOLO 4647: DMT 2000 2005 (CP CS -2.039,00) L.ASS. 233 2005 (CS -719,00) CAPITOLO 4648: DMT 2000 2005 (CP CS -2.207,00) L.ASS. 233 2005 (CS -385,00) CAPITOLO 4649: DMT 2000 2005 (CP CS -2.129,00) L.ASS. 233 2005 (CS -48,00)					

SPESA - CONSUNTIVO PER CAPITOLI					
2005		MINISTERO DEL LAVORO E DELLE POLITICHE SOCIALI		12 - INNOVAZIONE TECNOLOGICA	
UNITA' PREVISIONALE/CAPITOLO			RESIDUI	COMPETENZA	CASSA
NUMERO	DENOMINAZIONE				
4650	SPESE DI COPIA, STAMPA, CARTA BOLLATA, REGISTRAZIONE E VARIE, INERENTI AI CONTRATTI STIPULATI DALL'AMMINISTRAZIONE (02.01.01) (PER MEMORIA)		INIZ. VARIAZ. P. DEF. PAGATO RIM. PG. TOTALE EC/MSP RS31/12		
*	PROVENIENZA : 1279				
4651	SPESE PER IL RILASCIO DI DOCUMENTI MEDIANTE APPARECCHI DI RIPRODUZIONE (02.01.01) (PER MEMORIA)		INIZ. VARIAZ. P. DEF. PAGATO RIM. PG. TOTALE EC/MSP RS31/12		
*	PROVENIENZA : 1281				
4652	COMPENSI PER TRADUZIONI ED INTERPRETI (02.02.09) (PER MEMORIA)		INIZ. VARIAZ. P. DEF. PAGATO RIM. PG. TOTALE EC/MSP RS31/12		
*	PROVENIENZA : 1283 1683				
4653	COMPENSI AGLI ESPERTI IVI COMPRESSE LE INDENNITA' E IL RIMBORSO SPESE DI TRASPORTO PER MISSIONI ALL'INTERNO E ALL'ESTERO (02.02.09)		INIZ. VARIAZ. P. DEF. PAGATO RIM. PG. TOTALE EC/MSP RS31/12	10.235,00 -3.280,00 6.955,00 3.111,81 3.111,81 3.843,19	10.846,00 -3.891,00 6.955,00 3.111,81 3.111,81 3.843,19
*	PROVENIENZA : 1670				
VARIAZIONI: CAPITOLO 4653: DMT 2000 2005 (CP CS -3.280,00) L.ASS. 233 2005 (CS -611,00)					

SPESA - CONSUNTIVO PER CAPITOLI					
2005		MINISTERO DEL LAVORO E DELLE POLITICHE SOCIALI		12 - INNOVAZIONE TECNOLOGICA	
UNITA' PREVISIONALE/CAPITOLO			RESIDUI	COMPETENZA	CASSA
NUMERO	DENOMINAZIONE				
4654	SPESE PER STUDI, INDAGINI, INCHIESTE, RILEVAZIONI E LAVORI DI RICERCA IN MATERIA DI LAVORO E POLITICHE SOCIALI E PER LA RELATIVA PUBBLICAZIONE E DIFFUSIONE (02.02.10)		INIZ.	6.987,00	7.404,00
			VARIAZ.	-293,00	-710,00
			P. DEF.	6.694,00	6.694,00
			PAGATO	5.841,52	5.841,52
*	PROVENIENZA : 1278 1659		RIM. PG.		
			TOTALE	5.841,52	5.841,52
			EC/MSP	852,48	852,48
			RS31/12		
	Informatica di servizio				
4690	SPESE PER LA GESTIONE ED IL FUNZIONAMENTO DEL SISTEMA INFORMATIVO (02.02.02)		INIZ.	3.804.835,45	2.406.987,00
			VARIAZ.	33.219,00	33.219,00
			P. DEF.	3.804.835,45	2.440.206,00
*	PROVENIENZA : 1342 1745		PAGATO	1.933.554,40	2.409.625,54
			RIM. PG.	1.863.600,95	2.435.830,69
			TOTALE	3.797.155,35	2.409.625,54
			EC/MSP	7.680,10	30.580,46
			RS31/12	4.299.431,64	
	12.1.5 ONERI COMUNI				
12.1.5.1	Residui passivi perenti				
4751	SOMME OCCORRENTI PER IL PAGAMENTO DEI RESIDUI PASSIVI PERENTI DI SPESE CORRENTI PER I QUALI RISULTA SOPPRESSO IL CAPITOLO DI PROVENIENZA. (12.02.03) (PER MEMORIA)		INIZ.		
			VARIAZ.		
			P. DEF.		
			PAGATO		
*	PROVENIENZA : 1715		RIM. PG.		
			TOTALE		
			EC/MSP		
			RS31/12		
VARIAZIONI: CAPITOLO 4654: DMT 2000 2005 (CP CS -293,00) L.ASS. 233 2005 (CS -417,00) CAPITOLO 4690: DMT 69514 2005 (CP CS 33.219,00)					

SPESA - CONSUNTIVO PER CAPITOLI					
2005	MINISTERO DEL LAVORO E DELLE POLITICHE SOCIALI		12 - INNOVAZIONE TECNOLOGICA		
UNITA' PREVISIONALE/CAPITOLO		RESIDUI	COMPETENZA	CASSA	
NUMERO	DENOMINAZIONE				
	12.2 TITOLO II - SPESE IN CONTO CAPITALE				
	12.2.3 INVESTIMENTI				
12.2.3.1	Informatica di servizio				
7821	SPESE PER LO SVILUPPO DEL SISTEMA INFORMATIVO (21.01.06)	INIZ. VARIAZ. P. DEF.	39.681.378,55 39.681.378,55	9.223.655,00 -20.000,00 9.203.655,00	13.718.106,00 1.251.241,00 14.969.347,00
*	PROVENIENZA : 7100 7211	PAGATO RIM. PG. TOTALE	14.924.347,30 24.326.152,88 39.250.500,18	36.641,59 9.167.013,41 9.203.655,00	14.960.988,89 14.960.988,89
		EC/MSP RS31/12	430.878,37 33.493.166,29		8.358,11
12.2.3.2	Beni mobili				
7822	SPESE PER ACQUISTO DI ATTREZZATURE E APPARECCHIATURE NON INFORMATICHE, DI MOBILIO E DI DOTAZIONI LIBRARIE (21.01.02)	INIZ. VARIAZ. P. DEF.		17.885,00 17.885,00	21.723,00 -20.069,00 1.654,00
*	PROVENIENZA : 7181 7201	PAGATO RIM. PG. TOTALE		981,91 16.903,09 17.885,00	981,91 981,91
		EC/MSP RS31/12			672,09
	12.2.10 ONERI COMUNI				
12.2.10.1	Residui passivi perenti				
7891	SOMME OCCORRENTI PER IL PAGAMENTO DEI RESIDUI PASSIVI PERENTI DI SPESE IN CONTO CAPITALE PER I QUALI RISULTA SOPPRESSO IL CAPITOLO DI PROVENIENZA (26.04.03) (PER MEMORIA)	INIZ. VARIAZ. P. DEF.			
*	PROVENIENZA : 7231	PAGATO RIM. PG. TOTALE			
		EC/MSP RS31/12			
VARIAZIONI: CAPITOLO 7821: DMT 2000 2005 (CS -228.759,00) DMT 57745 2005 (CS 1.500.000,00) DMC 77774 2005 (CP CS -20.000,00) CAPITOLO 7822: DMT 2000 2005 (CS -16.231,00) L.ASS. 233 2005 (CS -3.838,00)					

SPESA - CONSUNTIVO PER CAPITOLI					
2005	MINISTERO DEL LAVORO E DELLE POLITICHE SOCIALI		12 - INNOVAZIONE TECNOLOGICA		
UNITA' PREVISIONALE/CAPITOLO		RESIDUI	COMPETENZA	CASSA	
NUMERO	DENOMINAZIONE				
	TOTALE CENTRO DI RESPONSABILITA'	INIZ.	43.486.214,00	14.725.268,00	18.744.573,00
		VARIAZ.	100.274,00	-88.659,11	1.258.942,89
		P. DEF.	43.586.488,00	14.636.608,89	20.003.515,89
		PAGATO	16.958.173,67	959.411,83	17.917.585,50
		RIM. PG.	26.189.755,86	11.653.298,94	
		TOTALE	43.147.929,53	12.612.710,77	17.917.585,50
		EC/MSP	438.558,47	2.023.898,12	2.085.930,39
		RS31/12	37.843.054,80		

SPESA - CONSUNTIVO PER CAPITOLI					
2005		MINISTERO DEL LAVORO E DELLE POLITICHE SOCIALI		13 - RISORSE UMANE E AFFARI GENERALI	
UNITA' PREVISIONALE/CAPITOLO		RESIDUI	COMPETENZA	CASSA	
NUMERO	DENOMINAZIONE				
	13 RISORSE UMANE E AFFARI GENERALI				
	13.1 TITOLO I - SPESE CORRENTI				
13.1.1.0	FUNZIONAMENTO				
	Personale				
4761	STIPENDI, RETRIBUZIONI ED ALTRI ASSEGNI FISSI AL PERSONALE DELL'ARMA DEI CARABINIERI CHE PRESTA SERVIZIO NELL'INTERESSE DEL MINISTERO DEL LAVORO, AL NETTO DELL'IMPOSTA REGIONALE SULLE ATTIVITA' PRODUTTIVE E DEGLI ONERI SOCIALI A CARICO DELL'AMMINISTRAZIONE	INIZ. VARIAZ. P. DEF. PAGATO RIM. PG. TOTALE		8.456.064,00 8.456.064,00 8.195.059,00 8.195.059,00	8.456.064,00 8.456.064,00 8.195.059,00 8.195.059,00
*	(01.01.01) (SPESE OBBLIGATORIE)	EC/MSP RS31/12		261.005,00	261.005,00
	PROVENIENZA : 1200				
4762	RIMBORSO ALLE AMMINISTRAZIONI AUTONOME DELLO STATO, ALLE AMMINISTRAZIONI REGIONALI, PROVINCIALI E COMUNALI E AGLI ENTI PUBBLICI, DEGLI ASSEGNI FISSI E COMPETENZE ACCESSORIE CORRISPOSTE AL PROPRIO PERSONALE COMANDATO A PRESTARE SERVIZIO IN POSIZIONE DI FUORI RUOLO PRESSO LA PRESIDENZA DEL CONSIGLIO DEI MINISTRI	INIZ. VARIAZ. P. DEF. PAGATO RIM. PG. TOTALE			
*	(02.02.01) (PER MEMORIA)	EC/MSP RS31/12			
	PROVENIENZA : 1601				
4763	STIPENDI ED ALTRI ASSEGNI FISSI AL PERSONALE AL NETTO DELL'IMPOSTA REGIONALE SULLE ATTIVITA' PRODUTTIVE E DEGLI ONERI SOCIALI A CARICO DELL'AMMINISTRAZIONE	INIZ. VARIAZ. P. DEF. PAGATO RIM. PG. TOTALE	29.250,12 968.870,08 29.250,12 47.014,27 8.449,15 55.463,42	159.922.629,00 160.891.499,08 175.298.422,00 79.012,55 175.377.434,55	159.922.628,00 968.869,08 160.891.497,08 175.345.436,27 175.345.436,27
*	(01.01.01) (SPESE OBBLIGATORIE)	EC/MSP RS31/12	+26.213,30 87.461,70	+14.485.935,47	+14.453.939,19
	PROVENIENZA : 1201 1600				
*	DELL'IMPORTO EC/MSP DI RESIDUI COSTITUISCONO UNA ECCEDEZZA DA SANARE LEGISLATIVAMENTE E.				
VARIAZIONI: CAPITOLO 4763: DMT 80336 2005 (CP CS 673.866,00) L.ASS. 233 2005 (CP 295.004,08 CS 295.003,08)					

SPESA - CONSUNTIVO PER CAPITOLI					
2005		MINISTERO DEL LAVORO E DELLE POLITICHE SOCIALI		13 - RISORSE UMANE E AFFARI GENERALI	
UNITA' PREVISIONALE/CAPITOLO		RESIDUI	COMPETENZA	CASSA	
NUMERO	DENOMINAZIONE				
4764	COMPENSI PER LAVORO STRAORDINARIO AL PERSONALE (01.01.02)	INIZ.	595.755,81		10.241,00
		VARIAZ.		756.665,00	1.079.500,00
		P. DEF.	595.755,81	756.665,00	1.089.741,00
*	PROVENIENZA : 1202 1615	PAGATO	176.742,15	607.711,14	784.453,29
*	L'IMPORTO EC/MSP DI RESIDUI E' PERENTE AGLI EFFETTI AMMIN.	RIM. PG.	291.177,07	134.397,01	
		TOTALE	467.919,22	742.108,15	784.453,29
		EC/MSP	127.836,59	14.556,85	305.287,71
		RS31/12	425.574,08		
4765	SPESE PER MISSIONI ALL'INTERNO, ALL'ESTERO E PER TRASFERIMENTI (02.02.13)	INIZ.	1.242.141,10	4.388.503,00	4.628.766,00
		VARIAZ.		2.125.761,00	2.177.005,32
		P. DEF.	1.242.141,10	6.514.264,00	6.805.771,32
*	PROVENIENZA : 1203 1611	PAGATO	1.005.269,89	5.038.236,88	6.043.506,77
*	DELL'IMPORTO EC/MSP DI RESIDUI SONO PERENTI AGLI EFFETTI AMMIN. E. 20196.4	RIM. PG.	215.184,77	1.250.203,39	
		TOTALE	1.220.454,66	6.288.440,27	6.043.506,77
		EC/MSP	21.686,44	225.823,73	762.264,55
		RS31/12	1.465.388,16		
4766	ONERI SOCIALI A CARICO DELL'AMMINISTRAZIONE SULLE RETRIBUZIONI CORRISPOSTE AI DIPENDENTI (01.03.01) (SPESE OBBLIGATORIE)	INIZ.	155.779,06	39.386.633,00	39.386.633,00
		VARIAZ.	2.904.268,00	867.106,75	3.771.374,75
		P. DEF.	3.060.047,06	40.253.739,75	43.158.007,75
*	PROVENIENZA : 1204 1613	PAGATO	2.943.564,62	55.167.954,19	58.111.518,81
*	L'IMPORTO EC/MSP DI RESIDUI E' PERENTE AGLI EFFETTI AMMIN.	RIM. PG.	61.221,56	53.797,89	
		TOTALE	3.004.786,18	55.221.752,08	58.111.518,81
		EC/MSP	55.260,88	+14.968.012,33	+14.953.511,06
		RS31/12	115.019,45		
4767	SOMME DOVUTE A TITOLO DI IMPOSTA REGIONALE SULLE ATTIVITA' PRODUTTIVE SULLE RETRIBUZIONI CORRISPOSTE AI DIPENDENTI (03.01.01) (SPESE OBBLIGATORIE)	INIZ.	82.026,32	13.718.349,00	13.718.348,00
		VARIAZ.	1.020.223,00	304.602,26	1.324.825,26
		P. DEF.	1.102.249,32	14.022.951,26	15.043.173,26
*	PROVENIENZA : 1205 1612	PAGATO	1.036.149,40	16.244.970,07	17.281.119,47
*	L'IMPORTO EC/MSP DI RESIDUI E' PERENTE AGLI EFFETTI AMMIN.	RIM. PG.	50.426,02	99.118,98	
		TOTALE	1.086.575,42	16.344.089,05	17.281.119,47
		EC/MSP	15.673,90	+2.321.137,79	+2.237.946,21
		RS31/12	149.545,00		

VARIAZIONI:
 CAPITOLO 4764: DMT 48338 2005 (CP CS 697.285,00)
 DMT 97697 2005 (CS 100.000,00)
 DMT 137402 2005 (CP CS -620,00)
 DMC 4452 2005 (CS 222.835,00)
 DMC 34218 2005 (CP CS 50.000,00)
 DMC 34221 2005 (CP CS 10.000,00)
 CAPITOLO 4765: DMT 2000 2005 (CP CS -868.769,00)
 DMT 65343 2005 (CP CS 3.000.000,00)
 DMT 137402 2005 (CP CS -5.470,00)
 DMC 28500 2005 (CS 51.244,32)
 CAPITOLO 4766: DMT 48338 2005 (CP CS 168.743,00)
 DMT 80336 2005 (CP CS 163.076,00)
 DMT 89656 2005 (CP CS 449.627,00)
 DMT 97689 2005 (RS CS 2.707.431,00)
 DMT 120732 2005 (RS CS 196.837,00)
 DMT 137402 2005 (CP CS -160,00)
 DMC 34218 2005 (CP CS 12.100,00)
 DMC 34221 2005 (CP CS 2.420,00)

SEGUE

SPESA - CONSUNTIVO PER CAPITOLI				
2005	MINISTERO DEL LAVORO E DELLE POLITICHE SOCIALI		13 - RISORSE UMANE E AFFARI GENERALI	
UNITA' PREVISIONALE/CAPITOLO		RESIDUI	COMPETENZA	CASSA
NUMERO	DENOMINAZIONE			
CONTINUA				
	L.ASS. 233 2005	(CP CS 71.300,75)		
CAPITOLO 4767:	DMT 48338 2005	(CP CS 59.269,00)		
	DMT 80336 2005	(CP CS 57.279,00)		
	DMT 89656 2005	(CP CS 157.939,00)		
	DMT 97689 2005	(RS CS 951.080,00)		
	DMT 120732 2005	(RS CS 69.143,00)		
	DMT 137402 2005	(CP CS -60,00)		
	DMC 34218 2005	(CP CS 4.250,00)		
	DMC 34221 2005	(CP CS 850,00)		
	L.ASS. 233 2005	(CP CS 25.075,26)		

SPESA - CONSUNTIVO PER CAPITOLI						
2005		MINISTERO DEL LAVORO E DELLE POLITICHE SOCIALI		13 - RISORSE UMANE E AFFARI GENERALI		
UNITA' PREVISIONALE/CAPITOLO			RESIDUI	COMPETENZA	CASSA	
NUMERO	DENOMINAZIONE					
4768	QUOTA DEL FONDO UNICO DI AMMINISTRAZIONE DA UTILIZZARE PER L'EROGAZIONE DEGLI INCENTIVI AL PERSONALE PER LA REALIZZAZIONE DEGLI OBIETTIVI E PROGRAMMI DI INCREMENTO DELLA PRODUTTIVITA'		INIZ.	260.010,76		
			VARIAZ.	12.002.614,00	1.858.084,00	14.117.757,86
			P. DEF.	12.262.624,76	1.858.084,00	14.117.757,86
	(01.01.03)		PAGATO	12.053.645,82	1.840.048,86	13.893.694,68
	* PROVENIENZA :		RIM. PG.	206.174,85	18.029,40	
	1207 1616		TOTALE	12.259.820,67	1.858.078,26	13.893.694,68
	* L'IMPORTO EC/MSP DI RESIDUI E' PERENTE AGLI EFFETTI AMMIN.		EC/MSP	2.804,09	5,74	224.063,18
			RS31/12	224.204,25		
4769	SPESE PER ACCERTAMENTI SANITARI, CURE, RICOVERI E PROTESI		INIZ.	116.078,90	144.732,00	117.012,00
	(02.02.06)		VARIAZ.		70.000,00	170.000,00
	* PROVENIENZA :		P. DEF.	116.078,90	214.732,00	287.012,00
	1210 1603		PAGATO	103.828,27	83.875,83	187.704,10
	* L'IMPORTO EC/MSP DI RESIDUI E' PERENTE AGLI EFFETTI AMMIN.		RIM. PG.		107.486,56	
			TOTALE	103.828,27	191.362,39	187.704,10
			EC/MSP	12.250,63	23.369,61	99.307,90
			RS31/12	107.486,56		
4770	SOMMA OCCORRENTE PER LA CONCESSIONE DI BUONI PASTO AL PERSONALE		INIZ.	1.257.295,06	4.521.336,00	4.521.336,00
	(01.02.01)		VARIAZ.		-49.480,00	-49.480,00
	* PROVENIENZA :		P. DEF.	1.257.295,06	4.471.856,00	4.471.856,00
	1217 1609		PAGATO	269.348,04	2.025.417,05	2.294.765,09
	* L'IMPORTO EC/MSP DI RESIDUI E' PERENTE AGLI EFFETTI AMMIN.		RIM. PG.	720.321,94	921.729,86	
			TOTALE	989.669,98	2.947.146,91	2.294.765,09
			EC/MSP	267.625,08	1.524.709,09	2.177.090,91
			RS31/12	1.642.051,80		
4771	PROVIDENZE A FAVORE DEL PERSONALE IN SERVIZIO, DI QUELLO CESSATO DAL SERVIZIO E DELLE LORO FAMIGLIE		INIZ.	12.607,00	84.946,00	84.946,00
	(01.04.01)		VARIAZ.		-2.649,00	-2.069,00
	* PROVENIENZA :		P. DEF.	12.607,00	82.297,00	82.877,00
	1219 1686		PAGATO	12.607,00	64.318,38	76.925,38
			RIM. PG.		16.703,62	
			TOTALE	12.607,00	81.022,00	76.925,38
			EC/MSP		1.275,00	5.951,62
			RS31/12	16.703,62		
VARIAZIONI:						
CAPITOLO 4768: DMT 3062 2005 (CS 86,00)						
DMT 73737 2005 (CS 255.618,00)						
DMT 89656 2005 (CP CS 1.858.084,00)						
DMT 97689 2005 (RS CS 11.189.169,00)						
DMT 120732 2005 (RS CS 813.445,00)						
DMC 28504 2005 (CS 1.355,86)						
CAPITOLO 4769: DMT 48025 2005 (CS 100.000,00)						
L.ASS. 233 2005 (CP CS 70.000,00)						
CAPITOLO 4770: DMT 137402 2005 (CP CS -31.980,00)						
DMC 777723 2005 (CP CS -4.000,00)						
DMC 777724 2005 (CP CS -7.500,00)						
DMC 777725 2005 (CP CS -6.000,00)						
CAPITOLO 4771: DMC 18078 2005 (CP CS -1.572,00)						
DMC 22417 2005 (CP CS -497,00)						
DMC 35375 2005 (CP -580,00)						

SPESA - CONSUNTIVO PER CAPITOLI						
2005		MINISTERO DEL LAVORO E DELLE POLITICHE SOCIALI		13 - RISORSE UMANE E AFFARI GENERALI		
UNITA' PREVISIONALE/CAPITOLO		RESIDUI	COMPETENZA	CASSA		
NUMERO	DENOMINAZIONE					
4772	EQUO INDENNIZZO AL PERSONALE CIVILE PER LA PERDITA DELL'INTEGRITA' FISICA SUBITA PER INFIRMITA' CONTRATTA PER CAUSA DI SERVIZIO (01.04.01) (SPESE OBBLIGATORIE)	INIZ. VARIAZ. P. DEF. PAGATO RIM. PG. TOTALE	11.292,10 11.292,10 11.255,98 25,80 11.281,78	452.542,00 452.542,00 26.204,05 46.372,63 72.576,68	452.542,00 452.542,00 37.460,03 37.460,03	
*	PROVENIENZA : 1220 1607	EC/MSP RS31/12	10,32 46.398,43	379.965,32	415.081,97	
4773	SPESE PER INTERESSI O RIVALUTAZIONE MONETARIA PER RITARDATO PAGAMENTO DELLE RETRIBUZIONI, PENSIONI E PROVVIDENZE DI NATURA ASSISTENZIALE A FAVORE DEI CREDITORI DELL'AMMINISTRAZIONE (09.01.04) (SPESE OBBLIGATORIE)	INIZ. VARIAZ. P. DEF. PAGATO RIM. PG. TOTALE	37.405,06 37.405,06 26.851,79 10.553,27 37.405,06	168.263,00 168.263,00 116.401,41 14.626,08 131.027,49	206.348,24 206.348,24 143.253,20 143.253,20	
*	PROVENIENZA : 1211 1608	EC/MSP RS31/12	37.235,51 25.179,35	63.095,04		
4774	SPESE PER L'ORGANIZZAZIONE E L'ATTUAZIONE DI CORSI, CONFERENZE E SEMINARI CONCERNENTI LA FORMAZIONE, L'AGGIORNAMENTO ED IL PERFEZIONAMENTO DEL PERSONALE, NONCHE' SPESE PER LA PARTECIPAZIONE A CORSI ORGANIZZATI DA ENTI, ISTITUTI ED AMMINISTRAZIONI VARIE (02.02.05)	INIZ. VARIAZ. P. DEF. PAGATO RIM. PG. TOTALE	36.568,24 36.568,24 8.693,97 8.693,97	794.333,00 -287.871,00 506.462,00 278.025,11 12.087,40 290.112,51	840.487,00 -247.457,00 593.030,00 286.719,08 286.719,08	
*	PROVENIENZA : 1218 1667	EC/MSP RS31/12	27.874,27 12.087,40	216.349,49	306.310,92	
*	DELL'IMPORTO EC/MSP DI RESIDUI SONO PERENTI AGLI EFFETTI AMMIN. E. 27872.98					
4775	COMPENSI PER LAVORO STRAORDINARIO AL PERSONALE DELL'ARMA DEI CARABINIERI (01.01.02)	INIZ. VARIAZ. P. DEF. PAGATO RIM. PG. TOTALE	900.000,00 900.000,00 857.000,00	900.000,00 900.000,00 857.000,00	900.000,00 900.000,00 857.000,00	
*	PROVENIENZA : 1221	EC/MSP RS31/12	43.000,00	43.000,00	43.000,00	
VARIAZIONI: CAPITOLO 4773: DMT 3062 2005 (CS 2.380,00) DMT 31373 2005 (CP CS 87.204,00) DMT 73745 2005 (CP CS 47.511,00) DMT 118643 2005 (CP CS 33.548,00) DMC 28495 2005 (CS 25.771,00) DMC 28507 2005 (CS 9.934,24) CAPITOLO 4774: DMT 2000 2005 (CP CS -237.871,00) DMC 840 2005 (CP -50.000,00) L.ASS. 233 2005 (CS -9.586,00)						

2005		SPESA - CONSUNTIVO PER CAPITOLI		
		MINISTERO DEL LAVORO E DELLE POLITICHE SOCIALI	13 - RISORSE UMANE E AFFARI GENERALI	
UNITA' PREVISIONALE/CAPITOLO		RESIDUI	COMPETENZA	CASSA
NUMERO	DENOMINAZIONE			
4776	FONDO PER LA PRODUTTIVITA' COLLETTIVA E PER IL MIGLIORAMENTO DEI SERVIZI (01.01.05) (NUOVA ISTITUZIONE)	INIZ. 503,79 VARIAZ. P. DEF. 503,79		504,00
*	L'IMPORTO EC/MSP DI RESIDUI E' PERENTE AGLI EFFETTI AMMIN.	PAGATO 25,58 RIM. PG. TOTALE 25,58		25,58
		EC/MSP 478,21 RS31/12		478,42
4777	COMPENSI INCENTIVANTI LA PRODUTTIVITA' E ASSEGNO TEMPORALE MENSILE (01.01.05) (NUOVA ISTITUZIONE)	INIZ. 1.074,13 VARIAZ. P. DEF. 1.074,13	59,00 59,00	1.133,00 1.133,00
*	L'IMPORTO EC/MSP DI RESIDUI E' PERENTE AGLI EFFETTI AMMIN.	PAGATO 178,51 RIM. PG. TOTALE 178,51	46,71 11,83	225,22
		EC/MSP 895,62 RS31/12 11,83	0,46	907,78
	Beni e servizi			
4812	SPESE PER L' ACQUISTO E CONFERIMENTO DELLE INSEGNE E DEI BREVETTI AI DECORATI DELLA "STELLA AL MERITO DEL LAVORO" COMPRESSE QUELLE CONNESSE ALL' ORGANIZZAZIONE DELLA RELATIVA CERIMONIA NONCHE' PER TUTTE LE INIZIATIVE DIRETTE ALL' ASSISTENZA DEI DECORATI STESSI - SPESE PER IL FUNZIONAMENTO DELLA RELATIVA COMMISSIONE, COMPRESI I GETTONIDI PRESENZA ED I COMPENSI AI COMPONENTI E LE INDENNITA' DI MISSIONE ED IL RIMBORSO SPESE DI TRASPORTO AI MEMBRI ESTRANEI AL MINISTERO (02.01.01)	INIZ. 6.131,90 VARIAZ. P. DEF. 6.131,90	12.867,00 2.008,00 14.875,00	12.867,00 7.716,00 20.583,00
		PAGATO 5.657,40 RIM. PG. 411,40 TOTALE 6.068,80	12.706,00 2.168,40 14.874,40	18.363,40
		EC/MSP 63,10 RS31/12 2.579,80	0,60	2.219,60
*	PROVENIENZA : 1261			
*	L'IMPORTO EC/MSP DI RESIDUI E' PERENTE AGLI EFFETTI AMMIN.			
VARIAZIONI: CAPITOLO 4776: DMT 3062 2005 (CS 120,00) L.ASS. 233 2005 (CS 384,00) CAPITOLO 4777: DMT 3062 2005 (CS 931,00) DMT 46797 2005 (CP CS 59,00) L.ASS. 233 2005 (CS 143,00) CAPITOLO 4812: DMT 2000 2005 (CP CS -2.992,00) DMC 728 2005 (CP CS 5.000,00) DMC 28523 2005 (CS 5.708,00)				

SPESA - CONSUNTIVO PER CAPITOLI						
2005		MINISTERO DEL LAVORO E DELLE POLITICHE SOCIALI		13 - RISORSE UMANE E AFFARI GENERALI		
UNITA' PREVISIONALE/CAPITOLO			RESIDUI	COMPETENZA	CASSA	
NUMERO	DENOMINAZIONE					
4813	FUNZIONAMENTO E MANUTENZIONE DELLA BIBLIOTECA - ACQUISTO DI RIVISTE, GIORNALI ED ALTRE PUBBLICAZIONI (02.01.02)		INIZ.	10.001,84	5.075,00	5.076,00
			VARIAZ.		-1.626,00	-19,10
			P. DEF.	10.001,84	3.449,00	5.056,90
*	PROVENIENZA : 1262 1660		PAGATO	3.449,69		3.449,69
			RIM. PG.	6.552,15		
			TOTALE	10.001,84		3.449,69
			EC/MSP		3.449,00	1.607,21
			RS31/12	6.552,15		
4814	SPESE PER IL PAGAMENTO DEI CANONI ACQUA, LUCE, ENERGIA ELETTRICA, GAS E TELEFONI, CONVERSAZIONI TELEFONICHE NONCHE' PER LA PULIZIA, IL RISCALDAMENTO ED IL CONDIZIONAMENTO D' ARIA DEI LOCALI (02.02.03)		INIZ.	497.825,90	4.069.251,00	4.312.977,00
			VARIAZ.		-2.891,00	-2.891,00
			P. DEF.	497.825,90	4.066.360,00	4.310.086,00
*	PROVENIENZA : 1264 1653		PAGATO	199.548,98	4.051.468,39	4.251.017,37
			RIM. PG.	166.128,78	14.821,96	
			TOTALE	365.677,76	4.066.290,35	4.251.017,37
*	DELL'IMPORTO EC/MSP DI RESIDUI SONO PERENTI AGLI EFFETTI AMMIN. E. 132148.05		EC/MSP	132.148,14	69,65	59.068,63
			RS31/12	180.950,74		
4815	SPESE PER LITI, ARBITRAGGI, RISARCIMENTI ED ACCESSORI. RIMBORSO DELLE SPESE DI PATROCINIO LEGALE (12.02.03) (SPESE OBBLIGATORIE)		INIZ.	295.963,96	250.042,00	250.042,00
			VARIAZ.		3.218.820,00	3.418.820,00
			P. DEF.	295.963,96	3.468.862,00	3.668.862,00
*	PROVENIENZA : 1269 1665		PAGATO	264.811,61	1.868.185,86	2.132.997,47
			RIM. PG.	30.540,23	1.598.429,54	
			TOTALE	295.351,84	3.466.615,40	2.132.997,47
*	DELL'IMPORTO EC/MSP DI RESIDUI SONO PERENTI AGLI EFFETTI AMMIN. E. 610.83		EC/MSP	612,12	2.246,60	1.535.864,53
			RS31/12	1.628.969,77		
4816	SPESE PER ACQUISTO DI CANCELLERIA, DI STAMPATI SPECIALI E QUANTO ALTRO FOSSA OCCORRERE PER IL FUNZIONAMENTO DEGLI UFFICI - NOLEGGIO E TRASPORTO MOBILI, MACCHINE E IMPIANTI (02.01.01)		INIZ.	235.993,62	1.770.857,00	1.770.857,00
			VARIAZ.		-103.086,00	123.400,14
			P. DEF.	235.993,62	1.667.771,00	1.894.257,14
*	PROVENIENZA : 1270 1652		PAGATO	176.604,68	1.588.954,73	1.765.559,41
			RIM. PG.	29.561,18	72.692,99	
			TOTALE	206.165,86	1.661.647,72	1.765.559,41
*	DELL'IMPORTO EC/MSP DI RESIDUI SONO PERENTI AGLI EFFETTI AMMIN. E. 94.6		EC/MSP	29.827,76	6.123,28	128.697,73
			RS31/12	102.254,17		
VARIAZIONI:						
CAPITOLO 4813: DMT 2000 2005 (CP CS -1.626,00)						
DMC 28525 2005 (CS 1.606,9)						
CAPITOLO 4814: DMT 2000 2005 (CP CS -6.417,00)						
DMT 69514 2005 (CP CS 3.526,00)						
CAPITOLO 4815: DMT 804 2005 (CP CS 2.962.648,00)						
DMT 57738 2005 (CP CS 256.172,00)						
DMT 57745 2005 (CS 200.000,00)						
CAPITOLO 4816: DMT 2000 2005 (CP CS -96.336,00)						
DMT 134483 2005 (CS 75.000,00)						
DMT 137402 2005 (CP CS -6.750,00)						
DMC 28526 2005 (CS 151.486,14)						

SPESA - CONSUNTIVO PER CAPITOLI					
2005		MINISTERO DEL LAVORO E DELLE POLITICHE SOCIALI		13 - RISORSE UMANE E AFFARI GENERALI	
UNITA' PREVISIONALE/CAPITOLO		RESIDUI	COMPETENZA	CASSA	
NUMERO	DENOMINAZIONE				
4817	SPESE PER IL FUNZIONAMENTO - COMPRESI I GETTONI DI PRESENZA, I COMPENSI AI COMPONENTI E LE INDENNITA' DI MISSIONE ED IL RIMBORSO SPESE DI TRASPORTO AI MEMBRI ESTRANEI AL MINISTERO - DI CONSIGLI, COMITATI E COMMISSIONI (02.02.08)	INIZ. 106.097,90 VARIAZ. P. DEF. 106.097,90 PAGATO 90.863,57 RIM. PG. 14.846,49 TOTALE 105.710,06 EC/MSP 387,84 RS31/12 152.777,17	124.350,00 1.280.648,00 1.404.998,00 1.175.224,49 137.930,68 1.313.155,17 91.842,83	124.350,00 1.380.648,00 1.504.998,00 1.266.088,06 1.266.088,06 238.909,94	
*	PROVENIENZA : 1272 1657				
*	DELL'IMPORTO EC/MSP DI RESIDUI SONO PERENTI AGLI EFFETTI AMMIN. E. 51.65				
4818	FITTO DI LOCALI ED ONERI ACCESSORI (02.02.01)	INIZ. 2.069.150,84 VARIAZ. P. DEF. 2.069.150,84 PAGATO 1.316.827,44 RIM. PG. 339.736,31 TOTALE 1.656.563,75 EC/MSP 412.587,09 RS31/12 2.496.123,57	15.306.766,00 4.800.988,81 20.107.754,81 17.869.227,48 2.156.387,26 20.025.614,74 82.140,07	13.789.607,00 4.657.109,85 18.446.716,85 19.186.054,92 19.186.054,92 19.186.054,92 +739.338,07	
*	PROVENIENZA : 1273 1696				
*	DELL'IMPORTO EC/MSP DI RESIDUI SONO PERENTI AGLI EFFETTI AMMIN. E. 1254.65				
4819	MANUTENZIONE, RIPARAZIONE ED ADATTAMENTO DI LOCALI E DEI RELATIVI IMPIANTI (02.02.02)	INIZ. 533.224,68 VARIAZ. P. DEF. 533.224,68 PAGATO 204.965,13 RIM. PG. 266.720,11 TOTALE 471.685,24 EC/MSP 61.539,44 RS31/12 452.702,41	1.006.350,00 -141.165,00 865.185,00 643.329,73 185.982,30 829.312,03 35.872,97	1.092.734,00 58.835,00 1.151.569,00 848.294,86 848.294,86 848.294,86 303.274,14	
*	PROVENIENZA : 1274 1664				
*	DELL'IMPORTO EC/MSP DI RESIDUI SONO PERENTI AGLI EFFETTI AMMIN. E. 41255.86				
4820	SPESE POSTALI E TELEGRAFICHE (02.02.04)	INIZ. 316.071,35 VARIAZ. P. DEF. 316.071,35 PAGATO 254.858,68 RIM. PG. 55.589,37 TOTALE 310.448,05 EC/MSP 5.623,30 RS31/12 55.589,37	827.509,00 -278.520,00 548.989,00 452.748,42 452.748,42 96.240,58	873.734,00 -166.126,90 707.607,10 707.607,10 707.607,10	
*	PROVENIENZA : 1275 1666				
*	L'IMPORTO EC/MSP DI RESIDUI E' PERENTE AGLI EFFETTI AMMIN.				
VARIAZIONI: CAPITOLO 4817: DMT 2000 2005 (CP CS -94.352,00) DMT 65343 2005 (CP CS 500.000,00) DMC 5600 2005 (CP CS 700.000,00) DMC 12015 2005 (CP CS 10.000,00) DMC 12433 2005 (CP CS 15.000,00) DMC 12434 2005 (CP CS 150.000,00) DMC 28528 2005 (CS 100.000,00) CAPITOLO 4818: DMT 2000 2005 (CP CS -1.643.484,00) DMT 65343 2005 (CP CS 5.500.000,00) DMC 696 2005 (CP 22.775,6 CS 19.415,65) DMC 697 2005 (CP 77.437,46 CS 66.142,45) DMC 698 2005 (CP 27.330,59 CS 23.344,59) DMC 699 2005 (CP 18.220,62 CS 15.562,62) DMC 700 2005 (CP 22.775,6 CS 19.453,6) DMC 701 2005 (CP 25.477,61 CS 15.678,61) DMC 702 2005 (CP 27.330,59 CS 23.344,59) DMC 703 2005 (CP 145.763,59 CS 124.502,59) DMC 704 2005 (CP 134.376,47 CS 114.776,47)					
					SEGUE

SPESA - CONSUNTIVO PER CAPITOLI				
2005	MINISTERO DEL LAVORO E DELLE POLITICHE SOCIALI		13 - RISORSE UMANE E AFFARI GENERALI	
UNITA' PREVISIONALE/CAPITOLO		RESIDUI	COMPETENZA	CASSA
NUMERO	DENOMINAZIONE			
CONTINUA				
	DMC	705 2005 (CP 173.094,18 CS 147.847,18)		
	DMC	706 2005 (CP 86.548,11 CS 73.924,11)		
	DMC	707 2005 (CP 150.318,58 CS 128.393,58)		
	DMC	708 2005 (CP 33.023,81 CS 28.207,81)		
CAPITOLO 4819:	DMT	2000 2005 (CP CS -133.235,00)		
	DMT	137402 2005 (CP CS -7.930,00)		
	DMC	28531 2005 (CS 200.000,00)		
CAPITOLO 4820:	DMT	2000 2005 (CP CS -265.180,00)		
	DMT	137402 2005 (CP CS -13.340,00)		
	DMC	28533 2005 (CS 112.393,1)		

2005		SPESA - CONSUNTIVO PER CAPITOLI			
		MINISTERO DEL LAVORO E DELLE POLITICHE SOCIALI	13 - RISORSE UMANE E AFFARI GENERALI		
UNITA' PREVISIONALE/CAPITOLO		RESIDUI	COMPETENZA	CASSA	
NUMERO	DENOMINAZIONE				
4821	MANUTENZIONE, NOLEGGIO ED ESERCIZIO DI MEZZI DI TRASPORTO (02.02.02) * PROVENIENZA : 1276 1680 * L'IMPORTO EC/MSP DI RESIDUI E' PERENTE AGLI EFFETTI AMMIN.	INIZ. VARIAZ. P. DEF. PAGATO RIM. PG. TOTALE EC/MSP RS31/12	274.196,06 274.196,06 47.971,55 159.125,98 207.097,53 67.098,53 282.292,59	186.118,00 54.290,00 240.408,00 113.524,58 123.166,61 236.691,19 3.716,81	187.106,00 34.290,00 221.396,00 161.496,13 161.496,13 59.899,87
4822	SPESE DI COPIA, STAMPA, CARTA BOLLATA, REGISTRAZIONE E VARIE, INERENTI AI CONTRATTI STIPULATI DALL'AMMINISTRAZIONE (02.01.01) (PER MEMORIA) * PROVENIENZA : 1279 1668	INIZ. VARIAZ. P. DEF. PAGATO RIM. PG. TOTALE EC/MSP RS31/12			
4823	SPESE PER IL RILASCIO DI DOCUMENTI MEDIANTE APPARECCHI DI RIPRODUZIONE (02.01.01) (PER MEMORIA) * PROVENIENZA : 1281 1684	INIZ. VARIAZ. P. DEF. PAGATO RIM. PG. TOTALE EC/MSP RS31/12			
4824	COMPENSI PER TRADUZIONI ED INTERPRETI (02.02.09) (PER MEMORIA) * PROVENIENZA : 1283 1683	INIZ. VARIAZ. P. DEF. PAGATO RIM. PG. TOTALE EC/MSP RS31/12	7.650,50 7.650,50 4.582,40 3.068,10 7.650,50 3.068,10		4.650,50 4.650,50 4.582,40 4.582,40 68,10
VARIAZIONI: CAPITOLO 4821: DMT 2000 2005 (CP CS -15.710,00) DMC 838 2005 (CP 20.000,00) DMC 840 2005 (CP 50.000,00) DMC 28534 2005 (CS 50.000,00) CAPITOLO 4824: DMC 28536 2005 (CS 4.650,5)					

SPESA - CONSUNTIVO PER CAPITOLI					
2005		MINISTERO DEL LAVORO E DELLE POLITICHE SOCIALI		13 - RISORSE UMANE E AFFARI GENERALI	
UNITA' PREVISIONALE/CAPITOLO			RESIDUI	COMPETENZA	CASSA
NUMERO	DENOMINAZIONE				
4825	ASSICURAZIONE CONTRO I RISCHI PROFESSIONALI E LA RESPONSABILITA' CIVILE DEI DIRIGENTI (12.01.00)	INIZ. VARIAZ. P. DEF.		57.843,00	57.843,00
*	PROVENIENZA : 1282	PAGATO RIM. PG. TOTALE EC/MSP RS31/12		57.843,00 49.063,70 49.063,70 8.779,30	57.843,00 49.063,70 49.063,70 8.779,30
4826	SPESE CASUALI (02.01.01) (PER MEMORIA)	INIZ. VARIAZ. P. DEF.			
*	PROVENIENZA : 1284	PAGATO RIM. PG. TOTALE EC/MSP RS31/12			
4828	COMPENSI AGLI ESPERTI IVI COMPRESSE LE INDENNITA' E IL RIMBORSO SPESE DI TRASPORTO PER MISSIONI ALL'INTERNO E ALL'ESTERO (02.02.09)	INIZ. VARIAZ. P. DEF.		10.292,00 -10.242,00 50,00	10.907,00 -10.857,00 50,00
*	PROVENIENZA : 1670	PAGATO RIM. PG. TOTALE EC/MSP RS31/12		50,00	50,00
4829	SPESE PER STUDI, INDAGINI, INCHIESTE, RILEVAZIONI E LAVORI DI RICERCA IN MATERIA DI LAVORO E POLITICHE SOCIALI E PER LA RELATIVA PUBBLICAZIONE E DIFFUSIONE (02.02.10)	INIZ. VARIAZ. P. DEF.	49.413,16 -1.765,00 49.413,16	6.903,00 -1.765,00 5.138,00	7.315,00 9.235,00 16.550,00
*	PROVENIENZA : 1278 1659	PAGATO RIM. PG. TOTALE EC/MSP RS31/12	11.000,00 11.000,00 11.000,00 38.413,16	11.000,00 11.000,00 11.000,00 5.138,00	11.000,00 11.000,00 11.000,00 5.550,00
*	DELL'IMPORTO EC/MSP DI RESIDUI SONO PERENTI AGLI EFFETTI AMMIN. E. 32913.16				
VARIAZIONI: CAPITOLO 4828: DMT 2000 2005 (CP CS -3.298,00) DMC 712 2005 (CP CS -1.944,00) DMC 728 2005 (CP CS -5.000,00) L.ASS. 233 2005 (CS -615,00) CAPITOLO 4829: DMT 2000 2005 (CP CS -1.765,00) DMC 28538 2005 (CS 11.000,00)					

SPESA - CONSUNTIVO PER CAPITOLI					
2005	MINISTERO DEL LAVORO E DELLE POLITICHE SOCIALI		13 - RISORSE UMANE E AFFARI GENERALI		
UNITA' PREVISIONALE/CAPITOLO		RESIDUI	COMPETENZA	CASSA	
NUMERO	DENOMINAZIONE				
4830	SOMMA DA ASSEGNARE ALL'AGENZIA DEL DEMANIO AI FINI DEL PAGAMENTO DEI CANONI DI AFFITTO PER GLI IMMOBILI IN USO GOVERNATIVO TRASPERITI AL FONDO IMMOBILI PUBBLICI (02.02.01) (NUOVA ISTITUZIONE)		INIZ.		
			VARIAZ.	7.158.500,00	7.158.500,00
			P. DEF.	7.158.500,00	7.158.500,00
			PAGATO	7.158.500,00	7.158.500,00
			RIM. PG.		
			TOTALE	7.158.500,00	7.158.500,00
			EC/MSP		
			RS31/12		
	Informatica di servizio				
4850	SPESE PER LA GESTIONE ED IL FUNZIONAMENTO DEL SISTEMA INFORMATIVO (02.02.02)		INIZ.	25.083,00	20.894,00
			VARIAZ.		
			P. DEF.	25.083,00	20.894,00
			PAGATO	19.883,57	19.883,57
			RIM. PG.	5.199,43	
			TOTALE	25.083,00	19.883,57
			EC/MSP		1.010,43
			RS31/12	5.199,43	
	13.1.2 INTERVENTI				
13.1.2.1	Interventi diversi				
4861	CONTRIBUTI AD ENTI, ISTITUTI E ASSOCIAZIONI CHE ORGANIZZANO CONVEGNI, CONGRESSI ED ALTRE MANIFESTAZIONI IN MATERIE ATTINENTI I COMPITI ISTITUZIONALI DEL MINISTERO DEL LAVORO, NONCHE' CONTRIBUTI DI ADESIONE A ORGANISMI NAZIONALI E INTERNAZIONALI (05.03.02)		INIZ.	3.100,00	3.100,00
			VARIAZ.		
			P. DEF.	3.100,00	3.100,00
			PAGATO	1.436,12	1.436,12
			RIM. PG.		
			TOTALE	1.436,12	1.436,12
			EC/MSP	1.663,88	1.663,88
			RS31/12		
VARIAZIONI: CAPITOLO 4830: DMT 55304 2005 (CP CS 7.158.500,00)					

SPESA - CONSUNTIVO PER CAPITOLI					
2005		MINISTERO DEL LAVORO E DELLE POLITICHE SOCIALI		13 - RISORSE UMANE E AFFARI GENERALI	
UNITA' PREVISIONALE/CAPITOLO			RESIDUI	COMPETENZA	CASSA
NUMERO	DENOMINAZIONE				
	13.1.5 ONERI COMUNI				
13.1.5.1	Fondi da ripartire per oneri di personale				
4932	FONDO UNICO DI AMMINISTRAZIONE PER IL MIGLIORAMENTO DELL'EFFICACIA E DELL'EFFICIENZA DEI SERVIZI ISTITUZIONALI. (01.01.03)		INIZ. 24.253.997,00 VARIAZ. -17.119.284,00 P. DEF. 7.134.713,00	14.382.395,00 7.637.494,00 22.019.889,00	20.000.000,00 -4.481.790,00 15.518.210,00
*	PROVENIENZA : 1501		PAGATO RIM. PG. TOTALE	22.019.889,00 22.019.889,00	
			EC/MSP 7.134.713,00 RS31/12 22.019.889,00		15.518.210,00
13.1.5.2	Fitti figurativi				
4933	FITTI FIGURATIVI RELATIVI AGLI IMMOBILI DI PROPRIETA' PUBBLICA IN USO GRATUITO ALL'AMMINISTRAZIONE. (02.03.01)		INIZ. 221.356,80 VARIAZ. P. DEF. 221.356,80	141.750,00 141.750,00	141.750,00 221.357,00 363.107,00
*	PROVENIENZA : 1521		PAGATO RIM. PG. TOTALE	141.750,00 141.750,00	
*	L'IMPORTO EC/MSP DI RESIDUI E' PERENTE AGLI EFFETTI AMMIN.		EC/MSP 141.750,00 RS31/12 221.356,80		363.107,00
13.1.5.3	Residui passivi perenti				
4934	SOMME OCCORRENTI PER IL PAGAMENTO DEI RESIDUI PASSIVI PERENTI DI SPESE CORRENTI PER I QUALI RISULTA SOPPRESSO IL CAPITOLO DI PROVENIENZA. (12.02.03) (PER MEMORIA)		INIZ. VARIAZ. P. DEF.		
*	PROVENIENZA : 1525 1715		PAGATO RIM. PG. TOTALE		
			EC/MSP RS31/12		
VARIAZIONI: CAPITOLO 4932: DMT 73737 2005 (CS 5.000.000,00) DMT 89656 2005 (CP CS -2.669.321,00) DMT 97689 2005 (RS CS -14.847.680,00) DMT 120732 2005 (RS CS -2.271.604,00) DMT 137402 2005 (CP CS -136.710,00) L.ASS. 233 2005 (CP CS 10.443.525,00) CAPITOLO 4933: L.ASS. 233 2005 (CS 221.357,00)					

2005		SPESA - CONSUNTIVO PER CAPITOLI			
		MINISTERO DEL LAVORO E DELLE POLITICHE SOCIALI	13 - RISORSE UMANE E AFFARI GENERALI		
UNITA' PREVISIONALE/CAPITOLO		RESIDUI	COMPETENZA	CASSA	
NUMERO	DENOMINAZIONE				
13.1.6	TRATTAMENTI DI QUIESCENZA, INTEGRATIVI E SOSTITUTIVI				
13.1.6.1	Indennita'				
4951	INDENNITA' DI LICENZIAMENTO E SIMILARI. INDENNITA' PER UNA VOLTA TANTO AI MUTILATI ED INVALIDI PARAPLEGICI PER CAUSA DI SERVIZIO (01.04.01) (SPESE OBBLIGATORIE)	INIZ. 7.725,37 VARIAZ. P. DEF. 7.725,37 PAGATO RIM. PG. 7.725,37 TOTALE 7.725,37 EC/MSP RS31/12 7.725,37	1.050.902,00 1.050.902,00 874.932,01 874.932,01 874.932,01 175.969,99	6.000,00 1.050.902,00 1.056.902,00 874.932,01 874.932,01 181.969,99	
*	PROVENIENZA : 1511				
13.2	TITOLO II - SPESE IN CONTO CAPITALE				
13.2.3	INVESTIMENTI				
13.2.3.1	Beni mobili				
7901	SPESE PER ACQUISTO DI ATTREZZATURE E APPARECCHIATURE NON INFORMATICHE, DI MOBILIO E DI DOTAZIONI LIBRARIE (21.01.02)	INIZ. 1.578.301,63 VARIAZ. P. DEF. 1.578.301,63 PAGATO RIM. PG. 753.682,77 TOTALE 1.513.688,38 EC/MSP RS31/12 1.958.014,27	2.149.421,00 -41.800,00 2.107.621,00 903.289,50 1.204.331,50 2.107.621,00 64.613,25	2.610.697,00 -801.416,00 1.809.281,00 1.663.295,11 1.663.295,11 1.663.295,11 145.985,89	
*	PROVENIENZA : 7181 7201				
13.2.10	ONERI COMUNI				
13.2.10.1	Residui passivi perenti				
7971	SOMME OCCORRENTI PER IL PAGAMENTO DEI RESIDUI PASSIVI PERENTI DI SPESE IN CONTO CAPITALE PER I QUALI RISULTA SOPPRESSO IL CAPITOLE DI PROVENIENZA (26.04.03) (PER MEMORIA)	INIZ. VARIAZ. P. DEF. PAGATO RIM. PG. TOTALE EC/MSP RS31/12			
*	PROVENIENZA : 7200 7231				
VARIAZIONI: CAPITOLE 4951: DMT 73745 2005 (CP CS 1.050.902,00) CAPITOLE 7901: DMT 2000 2005 (CS -759.616,00) DMT 137402 2005 (CP CS -6.800,00) DMC 8076 2005 (CP CS -35.000,00)					

SPESA - CONSUNTIVO PER CAPITOLI					
2005	MINISTERO DEL LAVORO E DELLE POLITICHE SOCIALI		13 - RISORSE UMANE E AFFARI GENERALI		
UNITA' PREVISIONALE/CAPITOLO		RESIDUI	COMPETENZA	CASSA	
NUMERO	DENOMINAZIONE				
	TOTALE CENTRO DI RESPONSABILITA'	INIZ.	34.300.889,96	273.106.039,00	278.316.859,00
		VARIAZ.	-1.192.179,00	31.401.966,90	36.180.675,00
		P. DEF.	33.108.710,96	304.508.005,90	314.497.534,00
		PAGATO	21.036.322,03	302.626.165,26	323.662.487,29
		RIM. PG.	3.476.829,47	30.416.326,87	
		TOTALE	24.513.151,50	333.042.492,13	323.662.487,29
		EC/MSP	8.595.559,46	+28.534.486,23	+9.164.953,29
		RS31/12	33.893.156,34		

SPESA - CONSUNTIVO PER CAPITOLI					
2005		MINISTERO DEL LAVORO E DELLE POLITICHE SOCIALI		14 - TUTELA DELLE CONDIZIONI DI LAVORO	
UNITA' PREVISIONALE/CAPITOLO		RESIDUI	COMPETENZA	CASSA	
NUMERO	DENOMINAZIONE				
	14 TUTELA DELLE CONDIZIONI DI LAVORO				
	14.1 TITOLO I - SPESE CORRENTI				
14.1.1.0	FUNZIONAMENTO				
	Personale				
4961	STIPENDI ED ALTRI ASSEGGI FISSI AL PERSONALE AL NETTO DELL'IMPOSTA REGIONALE SULLE ATTIVITA' PRODUTTIVE E DEGLI ONERI SOCIALI A CARICO DELL'AMMINISTRAZIONE	INIZ.		2.951.549,00	2.951.550,00
	(01.01.01)	VARIAZ.		49.458,00	49.457,00
	(SPESE OBBLIGATORIE)	P. DEF.		3.001.007,00	3.001.007,00
*	PROVENIENZA :	PAGATO		524.484,89	524.484,89
	1201 1600	RIM. PG.			
		TOTALE		524.484,89	524.484,89
		EC/MSP		2.476.522,11	2.476.522,11
		RS31/12			
4962	COMPENSI PER LAVORO STRAORDINARIO AL PERSONALE	INIZ.			10.241,00
	(01.01.02)	VARIAZ.		43.752,00	33.511,00
*	PROVENIENZA :	P. DEF.		43.752,00	43.752,00
	1202	PAGATO		39.299,24	39.299,24
		RIM. PG.		3.116,61	
		TOTALE		42.415,85	39.299,24
		EC/MSP		1.336,15	4.452,76
		RS31/12	3.116,61		
4963	SPESE PER MISSIONI ALL'INTERNO, ALL'ESTERO E PER TRASFERIMENTI	INIZ.		63.842,00	67.335,00
	(02.02.13)	VARIAZ.		20.099,00	16.606,00
*	PROVENIENZA :	P. DEF.		83.941,00	83.941,00
	1203 1611	PAGATO		47.934,81	47.934,81
		RIM. PG.		28.464,29	
		TOTALE		76.399,10	47.934,81
		EC/MSP		7.541,90	36.006,19
		RS31/12	28.464,29		
VARIAZIONI: CAPITOLO 4961: DMT 80336 2005 (CP CS 49.458,00) L.ASS. 233 2005 (CS -1,00) CAPITOLO 4962: DMT 48338 2005 (CP CS 43.752,00) DMC 4452 2005 (CS -10.241,00) CAPITOLO 4963: DMT 2000 2005 (CP CS -29.901,00) DMT 93453 2005 (CP CS 50.000,00) L.ASS. 233 2005 (CS -3.493,00)					

SPESA - CONSUNTIVO PER CAPITOLI					
2005		MINISTERO DEL LAVORO E DELLE POLITICHE SOCIALI		14 - TUTELA DELLE CONDIZIONI DI LAVORO	
UNITA' PREVISIONALE/CAPITOLO		RESIDUI	COMPETENZA	CASSA	
NUMERO	DENOMINAZIONE				
4964	ONERI SOCIALI A CARICO DELL'AMMINISTRAZIONE SULLE RETRIBUZIONI CORRISPOSTE AI DIPENDENTI (01.03.01) (SPESE OBBLIGATORIE)	INIZ.		726.353,00	726.352,00
		VARIAZ.	35.792,00	27.921,00	63.713,00
		P. DEF.	35.792,00	754.274,00	790.065,00
		PAGATO	35.791,47	247.804,29	283.595,76
*	PROVENIENZA : 1204 1613	RIM. PG.	0,53	5.992,82	
		TOTALE	35.792,00	253.797,11	283.595,76
		EC/MSP		500.476,89	506.469,24
		RS31/12	5.993,35		
4965	SOMME DOVUTE A TITOLO DI IMPOSTA REGIONALE SULLE ATTIVITA' PRODUTTIVE SULLE RETRIBUZIONI CORRISPOSTE AI DIPENDENTI (03.01.01) (SPESE OBBLIGATORIE)	INIZ.		253.412,00	253.412,00
		VARIAZ.	12.572,00	9.807,00	22.379,00
		P. DEF.	12.572,00	263.219,00	275.791,00
		PAGATO	12.571,38	61.096,34	73.667,72
*	PROVENIENZA : 1205 1612	RIM. PG.	0,62	2.369,83	
		TOTALE	12.572,00	63.466,17	73.667,72
		EC/MSP		199.752,83	202.123,28
		RS31/12	2.370,45		
4966	QUOTA DEL FONDO UNICO DI AMMINISTRAZIONE DA UTILIZZARE PER L'EROGAZIONE DEGLI INCENTIVI AL PERSONALE PER LA REALIZZAZIONE DEGLI OBIETTIVI E PROGRAMMI DI INCREMENTO DELLA PRODUTTIVITA' (01.01.03)	INIZ.			
		VARIAZ.	147.901,00	22.165,00	170.066,00
		P. DEF.	147.901,00	22.165,00	170.066,00
		PAGATO	147.898,63	22.163,00	170.061,63
*	PROVENIENZA : 1207	RIM. PG.	2,37		
		TOTALE	147.901,00	22.163,00	170.061,63
		EC/MSP		2,00	4,37
		RS31/12	2,37		
4967	SPESE PER ACCERTAMENTI SANITARI, CURE, RICOVERI E PROTESI (02.02.06)	INIZ.		2.092,00	1.692,00
		VARIAZ.			
		P. DEF.		2.092,00	1.692,00
*	PROVENIENZA : 1210 1603	PAGATO		1.692,00	1.692,00
		RIM. PG.			
		TOTALE		1.692,00	1.692,00
		EC/MSP		400,00	
		RS31/12			
VARIAZIONI:					
CAPITOLO 4964: DMT 48338 2005 (CP CS 10.588,00)					
DMT 80336 2005 (CP CS 11.969,00)					
DMT 89656 2005 (CP CS 5.364,00)					
DMT 120732 2005 (RS CS 35.792,00)					
CAPITOLO 4965: DMT 48338 2005 (CP CS 3.719,00)					
DMT 80336 2005 (CP CS 4.204,00)					
DMT 89656 2005 (CP CS 1.884,00)					
DMT 120732 2005 (RS CS 12.572,00)					
CAPITOLO 4966: DMT 89656 2005 (CP CS 22.165,00)					
DMT 120732 2005 (RS CS 147.901,00)					

SPESA - CONSUNTIVO PER CAPITOLI					
2005		MINISTERO DEL LAVORO E DELLE POLITICHE SOCIALI		14 - TUTELA DELLE CONDIZIONI DI LAVORO	
UNITA' PREVISIONALE/CAPITOLO			RESIDUI	COMPETENZA	CASSA
NUMERO	DENOMINAZIONE				
4968	SOMMA OCCORRENTE PER LA CONCESSIONE DI BUONI PASTO AL PERSONALE (01.02.01)		INIZ.	65.340,00	65.340,00
			VARIAZ.		
			P. DEF.	65.340,00	65.340,00
*	PROVENIENZA : 1217 1609		PAGATO	31.055,10	31.055,10
			RIM. PG.	9.913,88	
			TOTALE	40.968,98	31.055,10
			EC/MSP	24.371,02	34.284,90
			RS31/12	9.913,88	
4969	PROVVIDENZE A FAVORE DEL PERSONALE IN SERVIZIO, DI QUELLO CESSATO DAL SERVIZIO E DELLE LORO FAMIGLIE (01.04.01)		INIZ.	1.228,00	1.228,00
			VARIAZ.	2.152,00	1.572,00
			P. DEF.	3.380,00	2.800,00
*	PROVENIENZA : 1219 1686		PAGATO		
			RIM. PG.	3.380,00	
			TOTALE	3.380,00	
			EC/MSP		2.800,00
			RS31/12	3.380,00	
4970	EQUO INDENNIZZO AL PERSONALE CIVILE PER LA PERDITA DELL'INTEGRITA' FISICA SUBITA PER INFERMITA' CONTRATTA PER CAUSA DI SERVIZIO (01.04.01) (SPESE OBBLIGATORIE) (PER MEMORIA)		INIZ.		
			VARIAZ.		
			P. DEF.		
*	PROVENIENZA : 1607		PAGATO		
			RIM. PG.		
			TOTALE		
			EC/MSP		
			RS31/12		
	Beni e servizi				
5011	ACQUISTO DI RIVISTE, GIORNALI ED ALTRE PUBBLICAZIONI (02.01.02)		INIZ.	160,00	169,00
			VARIAZ.	-51,00	-60,00
			P. DEF.	109,00	109,00
*	PROVENIENZA : 1660		PAGATO		
			RIM. PG.		
			TOTALE		
			EC/MSP	109,00	109,00
			RS31/12		
VARIAZIONI: CAPITOLO 4969: DMC 18078 2005 (CP CS 1.572,00) DMC 35375 2005 (CP 580,00) CAPITOLO 5011: DMT 2000 2005 (CP CS -51,00) L.ASS. 233 2005 (CS -9,00)					

SPESA - CONSUNTIVO PER CAPITOLI					
2005		MINISTERO DEL LAVORO E DELLE POLITICHE SOCIALI		14 - TUTELA DELLE CONDIZIONI DI LAVORO	
UNITA' PREVISIONALE/CAPITOLO		RESIDUI	COMPETENZA	CASSA	
NUMERO	DENOMINAZIONE				
5012	SPESE PER IL PAGAMENTO DEI CANONI ACQUA, LUCE, ENERGIA ELETTRICA, GAS E TELEFONI, CONVERSAZIONI TELEFONICHE NONCHE' PER LA PULIZIA, IL RISCALDAMENTO ED IL CONDIZIONAMENTO D' ARIA DEI LOCALI (02.02.03)	INIZ. VARIAZ. P. DEF. PAGATO RIM. PG. TOTALE EC/MSP RS31/12		58.807,00 -18.836,00 39.971,00 36.645,37 786,28 37.431,65 2.539,35	62.329,00 -22.358,00 39.971,00 36.645,37 36.645,37 36.645,37 3.325,63
*	PROVENIENZA : 1264 1653		786,28		
5013	SPESE PER LITI, ARBITRAGGI, RISARCIMENTI ED ACCESSORI. RIMBORSO DELLE SPESE DI PATROCINIO LEGALE (12.02.03) (SPESE OBBLIGATORIE)	INIZ. VARIAZ. P. DEF. PAGATO RIM. PG. TOTALE EC/MSP RS31/12		1.984,00 1.134,00 3.118,00 928,74 928,74 2.189,26	1.984,00 1.134,00 3.118,00 3.118,00 3.118,00 3.118,00
*	PROVENIENZA : 1269 1665		928,74		
5014	SPESE PER ACQUISTO DI CANCELLERIA, DI STAMPATI SPECIALI E QUANTO ALTRO POSSA OCCORRERE PER IL FUNZIONAMENTO DEGLI UFFICI - NOLEGGIO E TRASPORTO MOBILI, MACCHINE E IMPIANTI (02.01.01)	INIZ. VARIAZ. P. DEF. PAGATO RIM. PG. TOTALE EC/MSP RS31/12		25.592,00 -7.322,00 18.270,00 3.432,45 14.837,55 18.270,00 14.837,55	25.592,00 -7.322,00 18.270,00 3.432,45 3.432,45 3.432,45 14.837,55
*	PROVENIENZA : 1270 1652		14.837,55		
5015	SPESE PER IL FUNZIONAMENTO - COMPRESI I GETTONI DI PRESENZA, I COMPENSI AI COMPONENTI E LE INDENNITA' DI MISSIONE ED IL RIMBORSO SPESE DI TRASPORTO AI MEMBRI ESTRANEI AL MINISTERO - DI CONSIGLI, COMITATI E COMMISSIONI (02.02.08)	INIZ. VARIAZ. P. DEF. PAGATO RIM. PG. TOTALE EC/MSP RS31/12		1.000,00 1.000,00 565,40 565,40 434,60	1.000,00 1.000,00 1.000,00 1.000,00 1.000,00
*	PROVENIENZA : 1272 1657		565,40		
VARIAZIONI: CAPITOLO 5012: DMT 2000 2005 (CP CS -18.836,00) L.ASS. 233 2005 (CS -3.522,00) CAPITOLO 5013: DMT 137017 2005 (CP CS 1.134,00) CAPITOLO 5014: DMT 2000 2005 (CP CS -7.322,00) CAPITOLO 5015: DMC 598744 2005 (CP CS 1.000,00)					

SPESA - CONSUNTIVO PER CAPITOLI					
2005		MINISTERO DEL LAVORO E DELLE POLITICHE SOCIALI		14 - TUTELA DELLE CONDIZIONI DI LAVORO	
UNITA' PREVISIONALE/CAPITOLO			RESIDUI	COMPETENZA	CASSA
NUMERO	DENOMINAZIONE				
5016	FITTO DI LOCALI ED ONERI ACCESSORI (02.02.01)	INIZ.		221.205,00	199.280,00
		VARIAZ.		-221.204,58	-199.279,58
*	PROVENIENZA : 1273 1696	P. DEF.		0,42	0,42
		PAGATO			
		RIM. PG.			
		TOTALE			
		EC/MSP		0,42	0,42
		RS31/12			
5017	MANUTENZIONE, RIPARAZIONE ED ADATTAMENTO DI LOCALI E DEI RELATIVI IMPIANTI (02.02.02)	INIZ.		14.543,00	15.792,00
		VARIAZ.		-4.242,00	-5.491,00
*	PROVENIENZA : 1274 1664	P. DEF.		10.301,00	10.301,00
		PAGATO		5.727,76	5.727,76
		RIM. PG.		-4.573,24	
		TOTALE		10.301,00	5.727,76
		EC/MSP			
		RS31/12	4.573,24		4.573,24
5018	SPESE POSTALI E TELEGRAFICHE (02.02.04)	INIZ.		11.960,00	12.628,00
		VARIAZ.		-3.833,00	-4.501,00
*	PROVENIENZA : 1275 1666	P. DEF.		8.127,00	8.127,00
		PAGATO		6.000,00	6.000,00
		RIM. PG.		2.127,00	
		TOTALE		8.127,00	6.000,00
		EC/MSP			2.127,00
		RS31/12	2.127,00		
5019	MANUTENZIONE, NOLEGGIO ED ESERCIZIO DI MEZZI DI TRASPORTO (02.02.02)	INIZ.		9.154,00	9.202,00
		VARIAZ.		-2.129,00	-2.177,00
*	PROVENIENZA : 1276 1680	P. DEF.		7.025,00	7.025,00
		PAGATO		2.687,30	2.687,30
		RIM. PG.		3.800,24	
		TOTALE		6.487,54	2.687,30
		EC/MSP		537,46	4.337,70
		RS31/12	3.800,24		

VARIAZIONI:
 CAPITOLO 5016: DMT 2000 2005 (CP CS -70.886,00)
 DMC 707 2005 (CP -150.318,58 CS -128.393,58)
 CAPITOLO 5017: DMT 2000 2005 (CP CS -4.242,00)
 L.ASS. 233 2005 (CS -1.249,00)
 CAPITOLO 5018: DMT 2000 2005 (CP CS -3.833,00)
 L.ASS. 233 2005 (CS -668,00)
 CAPITOLO 5019: DMT 2000 2005 (CP CS -2.129,00)
 L.ASS. 233 2005 (CS -48,00)

2005		SPESA - CONSUNTIVO PER CAPITOLI			
		MINISTERO DEL LAVORO E DELLE POLITICHE SOCIALI	14 - TUTELA DELLE CONDIZIONI DI LAVORO		
UNITA' PREVISIONALE/CAPITOLO		RESIDUI	COMPETENZA	CASSA	
NUMERO	DENOMINAZIONE				
5020	SPESE DI COPIA, STAMPA, CARTA BOLLATA, REGISTRAZIONE E VARIE, INERENTI AI CONTRATTI STIPULATI DALL'AMMINISTRAZIONE (02.01.01) (PER MEMORIA) * PROVENIENZA : 1279	INIZ. VARIAZ. P. DEF. PAGATO RIM. PG. TOTALE EC/MSP RS31/12			
5021	SPESE PER IL RILASCIO DI DOCUMENTI MEDIANTE APPARECCHI DI RIPRODUZIONE (02.01.01) (PER MEMORIA) * PROVENIENZA : 1281	INIZ. VARIAZ. P. DEF. PAGATO RIM. PG. TOTALE EC/MSP RS31/12			
5022	COMPENSI PER TRADUZIONI ED INTERPRETI (02.02.09) * PROVENIENZA : 1283 1683	INIZ. VARIAZ. P. DEF. PAGATO RIM. PG. TOTALE EC/MSP RS31/12		1.077,00 29.692,00 30.769,00 30.000,00 30.000,00 769,00	1.077,00 14.692,00 15.769,00 15.769,00
5023	SPESE PER LO SVILUPPO ED IL PERFEZIONAMENTO DELLE DISCIPLINE INFORTUNISTICHE E DI MEDICINA SOCIALE, IVI COMPRESSE QUELLE CONNESSE ALL' ATTIVITA' CONSULTIVA PER LA GESTIONE DELLE RISORSE (02.01.01) * PROVENIENZA : 1277 * L'IMPORTO EC/MSP DI RESIDUI E' PERENTE AGLI EFFETTI AMMIN.	INIZ. VARIAZ. P. DEF. PAGATO RIM. PG. TOTALE EC/MSP RS31/12	5.445.414,48 5.445.414,48 4.022.877,25 4.022.877,25 1.422.537,23 7.511.932,25	3.489.055,00 3.489.055,00 3.489.055,00 3.489.055,00	1.156.927,00 3.489.055,00 4.645.982,00 4.645.982,00
VARIAZIONI: CAPITOLO 5022: DMT 2000 2005 (CP CS -308,00) DMC 16205 2005 (CP 30.000,00 CS 15.000,00) CAPITOLO 5023: DMT 80298 2005 (CP CS 3.489.055,00)					

SPESA - CONSUNTIVO PER CAPITOLI					
2005		MINISTERO DEL LAVORO E DELLE POLITICHE SOCIALI		14 - TUTELA DELLE CONDIZIONI DI LAVORO	
UNITA' PREVISIONALE/CAPITOLO		RESIDUI	COMPETENZA	CASSA	
NUMERO	DENOMINAZIONE				
5024	SPESE PER STUDI, RICERCHE DI INTERESSE PER L'IMPIEGO, DINAMICHE DEL MERCATO DEL LAVORO, VALUTAZIONE DELLE POLITICHE DEL LAVORO (02.02.10)	INIZ. 60.750,00 VARIAZ. P. DEF. 60.750,00 PAGATO 34.600,00 RIM. PG. 2.900,00 TOTALE 37.500,00 EC/MSP 23.250,00 RS31/12 2.900,00	79.301,00 -54.090,00 25.211,00 4.124,06	84.037,00 -39.090,00 44.947,00 38.724,06	
*	PROVENIENZA : 1291				
*	L'IMPORTO EC/MSP DI RESIDUI E' PERENTE AGLI EFFETTI AMMIN.		4.124,06	38.724,06	
5025	SPESE DI FUNZIONAMENTO DELLA COMMISSIONE DI GARANZIA PER L'ATTIVAZIONE DELLA LEGGE SULLO SCIOPERO DEI SERVIZI PUBBLICI (02.02.08)	INIZ. VARIAZ. P. DEF. PAGATO RIM. PG. TOTALE EC/MSP RS31/12	3.416.000,00 3.416.000,00 2.746.010,00 669.990,00 3.416.000,00	2.446.010,00 300.000,00 2.746.010,00	
*	PROVENIENZA : 1698				
5026	COMPENSI AGLI ESPERTI IVI COMPRESSE LE INDENNITA' E IL RIMBORSO SPESE DI TRASPORTO PER MISSIONI ALL'INTERNO E ALL'ESTERO (02.02.09)	INIZ. VARIAZ. P. DEF. PAGATO RIM. PG. TOTALE EC/MSP RS31/12	10.235,00 -4.280,00 5.955,00 5.955,00 5.955,00	10.846,00 -4.891,00 5.955,00	
*	PROVENIENZA : 1670				
5050	Informatica di servizio SPESE PER LA GESTIONE ED IL FUNZIONAMENTO DEL SISTEMA INFORMATIVO (02.02.02)	INIZ. VARIAZ. P. DEF. PAGATO RIM. PG. TOTALE EC/MSP RS31/12	25.083,00 25.083,00 20.372,46 4.710,54 25.083,00 4.710,54	20.894,00 20.894,00 20.372,46 20.372,46	521,54
*	PROVENIENZA : 1342 1745				

VARIAZIONI:
 CAPITOLO 5024: DMT 2000 2005 (CP CS -24.090,00)
 DMC 16205 2005 (CP -30.000,00 CS -15.000,00)
 CAPITOLO 5025: DMT 57745 2005 (CS 300.000,00)
 CAPITOLO 5026: DMT 2000 2005 (CP CS -3.280,00)
 DMC 598744 2005 (CP CS -1.000,00)
 L.ASS. 233 2005 (CS -611,00)

2005		SPESA - CONSUNTIVO PER CAPITOLI			
		MINISTERO DEL LAVORO E DELLE POLITICHE SOCIALI	14 - TUTELA DELLE CONDIZIONI DI LAVORO		
UNITA' PREVISIONALE/CAPITOLO		RESIDUI	COMPETENZA	CASSA	
NUMERO	DENOMINAZIONE				
	14.1.2 INTERVENTI				
14.1.2.1	Pari opportunita'				
5061	SPESA PER IL FUNZIONAMENTO DEL COMITATO NAZIONALE PER L' ATTUAZIONE DEI PRINCIPI DI PARITA' UOMO-DONNA NEL LAVORO, NONCHE' DEL COLLEGIO ISTRUTTORIO E DELLA RELATIVA SEGRETERIA TECNICA	INIZ.	40.378,69	516.457,00	516.457,00
	(02.02.08)	VARIAZ.			
		P. DEF.	40.378,69	516.457,00	516.457,00
*	PROVENIENZA : 1350	PAGATO	20.758,10	114.830,69	135.588,79
		RIM. PG.	18.949,62	104.376,34	
*	DELL' IMPORTO EC/MSP DI RESIDUI SONO PERENTI AGLI EFFETTI AMMIN. E. 528.43	TOTALE	39.707,72	219.207,03	135.588,79
		EC/MSP	670,97	297.249,97	380.868,21
		RS31/12	123.325,96		
5062	SOMMA DA EROGARE AD IMPRESE, ANCHE IN FORMA COOPERATIVA, I LORO CONSORZI, GLI ENTI PUBBLICI ECONOMICI, LE ASSOCIAZIONI SINDACALI DEI LAVORATORI ED I CENTRI DI FORMAZIONE PROFESSIONALE, PER IL FINANZIAMENTO DEI PROGETTI DI AZIONI POSITIVE PER LA REALIZZAZIONE DELLA PARITA' UOMO-DONNA NEL LAVORO	INIZ.	5.675.659,01	4.648.112,00	4.648.112,00
	(06.02.00)	VARIAZ.		381.024,00	381.024,00
		P. DEF.	5.675.659,01	5.029.136,00	5.029.136,00
*	PROVENIENZA : 1351	PAGATO	1.986.415,59	381.023,29	2.367.438,88
		RIM. PG.	2.046.142,78	4.647.032,91	
*	L' IMPORTO EC/MSP DI RESIDUI E' PERENTE AGLI EFFETTI AMMIN.	TOTALE	4.032.558,37	5.028.056,20	2.367.438,88
		EC/MSP	1.643.100,64	1.079,80	2.661.697,12
		RS31/12	6.693.175,69		
	14.1.5 ONERI COMUNI				
14.1.5.1	Residui passivi perenti				
5131	SOMME OCCORRENTI PER IL PAGAMENTO DEI RESIDUI PASSIVI PERENTI DI SPESE CORRENTI PER I QUALI RISULTA SOPPRESSO IL CAPITOLO DI PROVENIENZA.	INIZ.			
	(12.02.03)	VARIAZ.			
	(PER MEMORIA)	P. DEF.			
*	PROVENIENZA : 1715	PAGATO			
		RIM. PG.			
		TOTALE			
		EC/MSP			
		RS31/12			
VARIAZIONI: CAPITOLO 5062: DMT 30377 2005 (CP CS 381.024,00)					

SPESA - CONSUNTIVO PER CAPITOLI					
2005	MINISTERO DEL LAVORO E DELLE POLITICHE SOCIALI		14 - TUTELA DELLE CONDIZIONI DI LAVORO		
UNITA' PREVISIONALE/CAPITOLO		RESIDUI	COMPETENZA	CASSA	
NUMERO	DENOMINAZIONE				
	14.2 TITOLO II - SPESE IN CONTO CAPITALE				
	14.2.3 INVESTIMENTI				
14.2.3.1	Beni mobili				
7981	SPESE PER ACQUISTO DI ATTREZZATURE E APPARECCHIATURE NON INFORMATICHE, DI MOBILIO E DI DOTAZIONI LIBRARIE (21.01.02)		INIZ.	31.062,00	37.728,00
			VARIAZ.		-34.758,00
			P. DEF.	31.062,00	2.970,00
*	PROVENIENZA : 7181 7201		PAGATO	747,73	747,73
			RIM. PG.	30.104,72	
			TOTALE	30.852,45	747,73
			EC/MSP	209,55	2.222,27
			RS31/12	30.104,72	
	14.2.10 ONERI COMUNI				
14.2.10.1	Residui passivi perenti				
8051	SOMME OCCORRENTI PER IL PAGAMENTO DEI RESIDUI PASSIVI PERENTI DI SPESE IN CONTO CAPITALE PER I QUALI RISULTA SOPPRESSO IL CAPITOLO DI PROVENIENZA (26.04.03) (PER MEMORIA)		INIZ.		
*	PROVENIENZA : 7231		VARIAZ.		
			P. DEF.		
			PAGATO		
			RIM. PG.		
			TOTALE		
			EC/MSP		
			RS31/12		
	TOTALE CENTRO DI RESPONSABILITA'		INIZ.	11.222.202,18	13.134.548,00
			VARIAZ.	196.265,00	4.224.281,42
			P. DEF.	11.418.467,18	17.550.495,42
			PAGATO	2.238.035,17	6.535.165,95
			RIM. PG.	6.090.873,17	9.056.125,39
			TOTALE	8.328.908,34	6.535.165,95
			EC/MSP	3.089.558,84	11.015.329,47
			RS31/12	15.146.998,56	
VARIAZIONI: CAPITOLO 7981: DMT 2000 2005 (CS -28.092,00) L.ASS. 233 2005 (CS -6.666,00)					

SPESA - CONSUNTIVO PER CAPITOLI					
2005		MINISTERO DEL LAVORO E DELLE POLITICHE SOCIALI	15 - VOLONTARIATO, ASSOCIAZIONISMO E FORMAZIONI SOCIALI		
UNITA' PREVISIONALE/CAPITOLO		RESIDUI	COMPETENZA	CASSA	
NUMERO	DENOMINAZIONE				
	15	VOLONTARIATO, ASSOCIAZIONISMO E FORMAZIONI SOCIALI			
	15.1	TITOLO I - SPESE CORRENTI			
15.1.1.0		FUNZIONAMENTO			
		Personale			
5141		STIPENDI ED ALTRI ASSEGNI FISSI AL PERSONALE AL NETTO DELL'IMPOSTA REGIONALE SULLE ATTIVITA' PRODUTTIVE E DEGLI ONERI SOCIALI A CARICO DELL'AMMINISTRAZIONE	INIZ.	762.199,00	762.199,00
		(01.01.01)	VARIAZ.	12.364,00	12.364,00
		(SPESE OBBLIGATORIE)	P. DEF.	774.563,00	774.563,00
*		PROVENIENZA :	PAGATO	140.729,38	140.729,38
		1201 1600	RIM. PG.		
			TOTALE	140.729,38	140.729,38
			EC/MSP	633.833,62	633.833,62
			RS31/12		
5142		COMPENSI PER LAVORO STRAORDINARIO AL PERSONALE	INIZ.		10.241,00
		(01.01.02)	VARIAZ.	20.880,00	10.639,00
*		PROVENIENZA :	P. DEF.	20.880,00	20.880,00
		1202	PAGATO	16.723,33	16.723,33
			RIM. PG.	3.089,25	
			TOTALE	19.812,58	16.723,33
			EC/MSP	1.067,42	4.156,67
			RS31/12	3.089,25	
5143		SPESE PER MISSIONI ALL'INTERNO, ALL'ESTERO E PER TRASFERIMENTI	INIZ.	14.026,00	14.793,00
		(02.02.13)	VARIAZ.	-4.088,00	-4.855,00
*		PROVENIENZA :	P. DEF.	9.938,00	9.938,00
		1203 1611	PAGATO	2.517,83	2.517,83
			RIM. PG.	2.771,45	
			TOTALE	5.289,28	2.517,83
			EC/MSP	4.648,72	7.420,17
			RS31/12	2.771,45	
VARIAZIONI: CAPITOLO 5141: DMT 80336 2005 (CP CS 12.364,00) CAPITOLO 5142: DMT 48338 2005 (CP CS 30.880,00) DMC 4452 2005 (CS -10.241,00) DMC 34221 2005 (CP CS -10.000,00) CAPITOLO 5143: DMT 2000 2005 (CP CS -4.088,00) L.ASS. 233 2005 (CS -767,00)					

SPESA - CONSUNTIVO PER CAPITOLI					
2005		MINISTERO DEL LAVORO E DELLE POLITICHE SOCIALI		15 - VOLONTARIATO, ASSOCIAZIONISMO E FORMAZIONI SOCIALI	
UNITA' PREVISIONALE/CAPITOLO		RESIDUI	COMPETENZA	CASSA	
NUMERO	DENOMINAZIONE				
5144	ONERI SOCIALI A CARICO DELL'AMMINISTRAZIONE SULLE RETRIBUZIONI CORRISPOSTE AI DIPENDENTI (01.03.01) (SPESE OBBLIGATORIE)	INIZ.		188.384,00	188.384,00
		VARIAZ.	8.568,00	8.698,00	17.266,00
		P. DEF.	8.568,00	197.082,00	205.650,00
		PAGATO	8.567,96	46.349,62	54.917,58
*	PROVENIENZA : 1204 1613	RIM. PG.	0,04	944,58	
		TOTALE	8.568,00	47.294,20	54.917,58
		EC/MSP		149.787,80	150.732,42
		RS31/12	944,62		
5145	SOMME DOVUTE A TITOLO DI IMPOSTA REGIONALE SULLE ATTIVITA' PRODUTTIVE SULLE RETRIBUZIONI CORRISPOSTE AI DIPENDENTI (03.01.01) (SPESE OBBLIGATORIE)	INIZ.		65.427,00	65.427,00
		VARIAZ.	3.115,00	3.056,00	6.171,00
		P. DEF.	3.115,00	68.483,00	71.598,00
		PAGATO	3.115,00	13.642,28	16.757,28
*	PROVENIENZA : 1205 1612	RIM. PG.		331,78	
		TOTALE	3.115,00	13.974,06	16.757,28
		EC/MSP		54.508,94	54.840,72
		RS31/12	331,78		
5146	QUOTA DEL FONDO UNICO DI AMMINISTRAZIONE DA UTILIZZARE PER L'EROGAZIONE DEGLI INCENTIVI AL PERSONALE PER LA REALIZZAZIONE DEGLI OBIETTIVI E PROGRAMMI DI INCREMENTO DELLA PRODUTTIVITA' (01.01.03)	INIZ.			
		VARIAZ.	35.204,00	2.699,00	37.903,00
		P. DEF.	35.204,00	2.699,00	37.903,00
		PAGATO	35.202,18	2.697,56	37.899,74
*	PROVENIENZA : 1616	RIM. PG.	1,82		
		TOTALE	35.204,00	2.697,56	37.899,74
		EC/MSP		1,44	3,26
		RS31/12	1,82		
5147	SPESE PER ACCERTAMENTI SANITARI, CURE, RICOVERI E PROTESI (02.02.06)	INIZ.		460,00	372,00
		VARIAZ.			
		P. DEF.		460,00	372,00
		PAGATO		372,00	372,00
*	PROVENIENZA : 1210 1603	RIM. PG.			
		TOTALE		372,00	372,00
		EC/MSP		88,00	
		RS31/12			
VARIAZIONI: CAPITOLO 5144: DMT 48338 2005 (CP CS 7.473,00) DMT 80336 2005 (CP CS 2.992,00) DMT 89656 2005 (CP CS 653,00) DMT 120732 2005 (RS CS 8.568,00) DMC 34221 2005 (CP CS -2.420,00) CAPITOLO 5145: DMT 48338 2005 (CP CS 2.625,00) DMT 80336 2005 (CP CS 1.051,00) DMT 89656 2005 (CP CS 230,00) DMT 120732 2005 (RS CS 3.115,00) DMC 34221 2005 (CP CS -850,00) CAPITOLO 5146: DMT 89656 2005 (CP CS 2.699,00) DMT 120732 2005 (RS CS 35.204,00)					

SPESA - CONSUNTIVO PER CAPITOLI					
2005		MINISTERO DEL LAVORO E DELLE POLITICHE SOCIALI		15 - VOLONTARIATO, ASSOCIAZIONISMO E FORMAZIONI SOCIALI	
UNITA' PREVISIONALE/CAPITOLO			RESIDUI	COMPETENZA	CASSA
NUMERO	DENOMINAZIONE				
5148	SOMMA OCCORRENTE PER LA CONCESSIONE DI BUONI PASTO AL PERSONALE (01.02.01)		INIZ.	14.355,00	14.355,00
			VARIAZ.		
			P. DEF.	14.355,00	14.355,00
*	PROVENIENZA : 1217 1609		PAGATO	8.791,56	8.791,56
			RIM. PG.	5.550,63	
			TOTALE	14.342,19	8.791,56
			EC/MSP	12,81	5.563,44
			RS31/12	5.550,63	
5149	PROVIDENZE A FAVORE DEL PERSONALE IN SERVIZIO, DI QUELLO CESSATO DAL SERVIZIO E DELLE LORO FAMIGLIE (01.04.01)		INIZ.	270,00	271,00
			VARIAZ.		-1,00
			P. DEF.	270,00	270,00
*	PROVENIENZA : 1219 1686		PAGATO		
			RIM. PG.		
			TOTALE		
			EC/MSP	270,00	270,00
			RS31/12		
5150	EQUO INDENNIZZO AL PERSONALE CIVILE PER LA PERDITA DELL'INTEGRITA' FISICA SUBITA PER INFERMITA' CONTRATTA PER CAUSA DI SERVIZIO (01.04.01) (SPESE OBBLIGATORIE) (PER MEMORIA)		INIZ.		
			VARIAZ.		
			P. DEF.		
*	PROVENIENZA : 1607		PAGATO		
			RIM. PG.		
			TOTALE		
			EC/MSP		
			RS31/12		
	Beni e servizi				
5191	ACQUISTO DI RIVISTE, GIORNALI ED ALTRE PUBBLICAZIONI (02.01.02)		INIZ.	159,00	170,00
			VARIAZ.	-51,00	-62,00
			P. DEF.	108,00	108,00
*	PROVENIENZA : 1660		PAGATO		
			RIM. PG.		
			TOTALE		
			EC/MSP	108,00	108,00
			RS31/12		
VARIAZIONI: CAPITOLA 5149: L.ASS. 233 2005 (CS -1,00) CAPITOLA 5191: DMT 2000 2005 (CP CS -51,00) L.ASS. 233 2005 (CS -11,00)					

SPESA - CONSUNTIVO PER CAPITOLI					
2005		MINISTERO DEL LAVORO E DELLE POLITICHE SOCIALI		15 - VOLONTARIATO, ASSOCIAZIONISMO E FORMAZIONI SOCIALI	
UNITA' PREVISIONALE/CAPITOLO			RESIDUI	COMPETENZA	CASSA
NUMERO	DENOMINAZIONE				
5192	SPESE PER IL PAGAMENTO DEI CANONI ACQUA, LUCE, ENERGIA ELETTRICA, GAS E TELEFONI, CONVERSAZIONI TELEFONICHE NONCHE' PER LA PULIZIA, IL RISCALDAMENTO ED IL CONDIZIONAMENTO D' ARIA DEI LOCALI (02.02.03)		INIZ.	12.918,00	13.693,00
			VARIAZ.	-4.138,00	-4.913,00
			P. DEF.	8.780,00	8.780,00
			PAGATO	8.380,79	8.380,79
*	PROVENIENZA :		RIM. PG.	392,81	
	1264 1653		TOTALE	8.773,60	8.380,79
			EC/MSP	6,40	399,21
			RS31/12	392,81	
5193	SPESE PER LITI, ARBITRAGGI, RISARCIMENTI ED ACCESSORI. RIMBORSO DELLE SPESE DI PATROCINIO LEGALE (12.02.03) (SPESE OBBLIGATORIE)		INIZ.	1.984,00	1.984,00
			VARIAZ.		
			P. DEF.	1.984,00	1.984,00
			PAGATO		
*	PROVENIENZA :		RIM. PG.		
	1269 1665		TOTALE		
			EC/MSP	1.984,00	1.984,00
			RS31/12		
5194	SPESE PER ACQUISTO DI CANCELLERIA, DI STAMPATI SPECIALI E QUANTO ALTRO POSSA OCCORRERE PER IL FUNZIONAMENTO DEGLI UFFICI - NOLEGGIO E TRASPORTO MOBILI, MACCHINE E IMPIANTI (02.01.01)		INIZ.	5.623,00	5.623,00
			VARIAZ.	-1.506,00	-1.506,00
			P. DEF.	4.117,00	4.117,00
			PAGATO	1.983,63	1.983,63
*	PROVENIENZA :		RIM. PG.	2.133,37	
	1270 1652		TOTALE	4.117,00	1.983,63
			EC/MSP		2.133,37
			RS31/12	2.133,37	
5195	SPESE PER IL FUNZIONAMENTO - COMPRESI I GETTONI DI PRESENZA, I COMPENSI AI COMPONENTI E LE INDENNITA' DI MISSIONE ED IL RIMBORSO SPESE DI TRASPORTO AI MEMBRI ESTRANEI AL MINISTERO - DI CONSIGLI, COMITATI E COMMISSIONI (02.02.08) (PER MEMORIA)		INIZ.		
			VARIAZ.		
			P. DEF.		
			PAGATO		
*	PROVENIENZA :		RIM. PG.		
	1272 1657		TOTALE		
			EC/MSP		
			RS31/12		

VARIAZIONI:
 CAPITOLO 5192: DMT 2000 2005 (CP CS -4.138,00)
 L.ASS. 233 2005 (CS -775,00)
 CAPITOLO 5194: DMT 2000 2005 (CP CS -1.506,00)

SPESA - CONSUNTIVO PER CAPITOLI					
2005		MINISTERO DEL LAVORO E DELLE POLITICHE SOCIALI		15 - VOLONTARIATO, ASSOCIAZIONISMO E FORMAZIONI SOCIALI	
UNITA' PREVISIONALE/CAPITOLO			RESIDUI	COMPETENZA	CASSA
NUMERO	DENOMINAZIONE				
5196	FITTO DI LOCALI ED ONERI ACCESSORI (02.02.01)		INIZ.	48.597,00	43.781,00
			VARIAZ.	-48.596,81	-43.780,81
*	PROVENIENZA : 1273 1696		P. DEF.	0,19	0,19
			PAGATO		
			RIM. PG.		
			TOTALE		
			EC/MSP	0,19	0,19
			RS31/12		
5197	MANUTENZIONE, RIPARAZIONE ED ADATTAMENTO DI LOCALI E DEI RELATIVI IMPIANTI (02.02.02)		INIZ.	3.196,00	3.470,00
			VARIAZ.	-804,00	-1.078,00
*	PROVENIENZA : 1274 1664		P. DEF.	2.392,00	2.392,00
			PAGATO	2.381,54	2.381,54
			RIM. PG.		
			TOTALE	2.381,54	2.381,54
			EC/MSP	10,46	10,46
			RS31/12		
5198	SPESE POSTALI E TELEGRAFICHE (02.02.04)		INIZ.	2.627,00	2.774,00
			VARIAZ.	-842,00	-989,00
*	PROVENIENZA : 1275 1666		P. DEF.	1.785,00	1.785,00
			PAGATO	250,00	250,00
			RIM. PG.	1.535,00	
			TOTALE	1.785,00	250,00
			EC/MSP		1.535,00
			RS31/12	1.535,00	
5199	MANUTENZIONE, NOLEGGIO ED ESERCIZIO DI MEZZI DI TRASPORTO (02.02.02)		INIZ.	9.154,00	9.202,00
			VARIAZ.	-2.128,00	-2.176,00
*	PROVENIENZA : 1276 1680		P. DEF.	7.026,00	7.026,00
			PAGATO	2.009,09	2.009,09
			RIM. PG.	4.688,29	
			TOTALE	6.697,38	2.009,09
			EC/MSP	328,62	5.016,91
			RS31/12	4.688,29	

VARIAZIONI:					
CAPITOLO 5196: DMT 2000 2005 (CP CS -15.573,00)					
DMC 708 2005 (CP -33.023,81 CS -28.207,81)					
CAPITOLO 5197: DMT 2000 2005 (CP CS -804,00)					
L.ASS. 233 2005 (CS -274,00)					
CAPITOLO 5198: DMT 2000 2005 (CP CS -842,00)					
L.ASS. 233 2005 (CS -147,00)					
CAPITOLO 5199: DMT 2000 2005 (CP CS -2.128,00)					
L.ASS. 233 2005 (CS -48,00)					

2005		SPESA - CONSUNTIVO PER CAPITOLI			
		MINISTERO DEL LAVORO E DELLE POLITICHE SOCIALI	15 - VOLONTARIATO, ASSOCIAZIONISMO E FORMAZIONI SOCIALI		
UNITA' PREVISIONALE/CAPITOLO		RESIDUI	COMPETENZA	CASSA	
NUMERO	DENOMINAZIONE				
5200	SPESE DI COPIA, STAMPA, CARTA BOLLATA, REGISTRAZIONE E VARIE INERENTI AI CONTRATTI STIPULATI DALL' AMMINISTRAZIONE. (02.02.01) (PER MEMORIA) * PROVENIENZA : 1668	INIZ. VARIAZ. P. DEF. PAGATO RIM. PG. TOTALE EC/MSP RS31/12			
5201	SPESE PER IL RILASCIO DI DOCUMENTI MEDIANTE APPARECCHI DI RIPRODUZIONE (02.01.01) (PER MEMORIA) * PROVENIENZA : 1684	INIZ. VARIAZ. P. DEF. PAGATO RIM. PG. TOTALE EC/MSP RS31/12			
5202	COMPENSI PER TRADUZIONI ED INTERPRETI (02.02.09) * PROVENIENZA : 1283 1683	INIZ. VARIAZ. P. DEF. PAGATO RIM. PG. TOTALE EC/MSP RS31/12		1.075,00 -308,00 767,00 767,00	1.075,00 -308,00 767,00 767,00
5203	SPESE PER IL FUNZIONAMENTO DELL'OSSERVATORIO NAZIONALE PER IL VOLONTARIATO E PER LA CONFERENZA NAZIONALE PER IL VOLONTARIATO (02.02.08) * PROVENIENZA : 1662 * L'IMPORTO EC/MSP DI RESIDUI E' PERENTE AGLI EFFETTI AMMIN.	INIZ. VARIAZ. P. DEF. PAGATO RIM. PG. TOTALE EC/MSP RS31/12	302.578,88 302.578,88 173.327,78 83.127,55 256.455,33 46.123,55 333.123,55	250.000,00 250.000,00 249.996,00 249.996,00 4,00	58.614,00 450.000,00 508.614,00 173.327,78 173.327,78 335.286,22
VARIAZIONI: CAPITOLO 5202: DMT 2000 2005 (CP CS -308,00) CAPITOLO 5203: DMT 126534 2005 (CP CS 250.000,00) DMT 134483 2005 (CS 200.000,00)					

SPESA - CONSUNTIVO PER CAPITOLI					
2005		MINISTERO DEL LAVORO E DELLE POLITICHE SOCIALI		15 - VOLONTARIATO, ASSOCIAZIONISMO E FORMAZIONI SOCIALI	
UNITA' PREVISIONALE/CAPITOLO			RESIDUI	COMPETENZA	CASSA
NUMERO	DENOMINAZIONE				
5204	SPESE PER IL FUNZIONAMENTO, NONCHE' PER LO SVOLGIMENTO DEI COMPITI ISTITUZIONALI DELL'OSSERVATORIO NAZIONALE DELL'ASSOCIAZIONISMO (02.02.08)	INIZ. VARIAZ. P. DEF.	874.643,69	1.001.926,00	928.455,00
		PAGATO	140.894,49	374.809,27	515.703,76
*	PROVENIENZA : 1671	RIM. PG.	705.462,74	627.112,87	515.703,76
*	L'IMPORTO EC/MSP DI RESIDUI E' PERENTE AGLI EFFETTI AMMIN.	TOTALE	846.357,23	1.001.922,14	515.703,76
		EC/MSP	28.286,46	3,86	412.751,24
		RS31/12	1.332.575,61		
5205	SPESE PER LO SVOLGIMENTO DELLE ATTIVITA' DI COLLABORAZIONE TRA L'OSSERVATORIO NAZIONALE DELL'ASSOCIAZIONISMO E L'OSSERVATORIO NAZIONALE PER IL VOLONTARIATO (02.02.08)	INIZ. VARIAZ. P. DEF.		25.823,00	20.877,00
		PAGATO		25.823,00	20.877,00
*	PROVENIENZA : 1672	RIM. PG.			
		TOTALE			
		EC/MSP		25.823,00	20.877,00
		RS31/12			
5206	SOMME DA BROGARE ALL'ISTAT PER L'ASSISTENZA NELL'EFFETTUAZIONE DI INDAGINI STATISTICHE (02.02.10)	INIZ. VARIAZ. P. DEF.	51.646,00	51.646,00	41.754,00
		PAGATO			
*	PROVENIENZA : 1674	RIM. PG.	51.646,00	51.646,00	41.754,00
*	L'IMPORTO EC/MSP DI RESIDUI E' PERENTE AGLI EFFETTI AMMIN.	TOTALE			
		EC/MSP	51.646,00	51.646,00	41.754,00
		RS31/12			
5207	SPESE PER L'ISTITUZIONE ED IL FUNZIONAMENTO DEGLI OSSERVATORI REGIONALI PER L'ASSOCIAZIONISMO (02.02.08)	INIZ. VARIAZ. P. DEF.		154.937,00	125.263,00
		PAGATO		154.937,00	125.263,00
*	PROVENIENZA : 1675	RIM. PG.			
		TOTALE			
		EC/MSP		154.937,00	125.263,00
		RS31/12			

2005		SPESA - CONSUNTIVO PER CAPITOLI			
		MINISTERO DEL LAVORO E DELLE POLITICHE SOCIALI	15 - VOLONTARIATO, ASSOCIAZIONISMO E FORMAZIONI SOCIALI		
UNITA' PREVISIONALE/CAPITOLO		RESIDUI	COMPETENZA	CASSA	
NUMERO	DENOMINAZIONE				
5208	COMPENSI AGLI ESPERTI IVI COMPRESSE LE INDENNITA' E IL RIMBORSO SPESE DI TRASPORTO PER MISSIONI ALL'INTERNO E ALL'ESTERO (02.02.09)	INIZ. VARIAZ. P. DEF. PAGATO RIM. PG. TOTALE EC/MSP RS31/12		10.235,00 -5,00 10.230,00 10.220,40 10.220,40 9,60	10.846,00 -616,00 10.230,00 10.220,40 10.220,40 9,60
*	PROVENIENZA : 1670				
5209	SPESE PER STUDI, INDAGINI, INCHIESTE, RILEVAZIONI E LAVORI DI RICERCA IN MATERIA DI LAVORO E POLITICHE SOCIALI E PER LA RELATIVA PUBBLICAZIONE E DIFFUSIONE (02.02.10)	INIZ. VARIAZ. P. DEF. PAGATO RIM. PG. TOTALE EC/MSP RS31/12		6.903,00 -1.765,00 5.138,00 5.138,00 5.138,00 5.138,00	7.315,00 -2.177,00 5.138,00 5.138,00 5.138,00
*	PROVENIENZA : 1278 1659				
	Informatica di servizio				
5230	SPESE PER LA GESTIONE ED IL FUNZIONAMENTO DEL SISTEMA INFORMATIVO (02.02.02)	INIZ. VARIAZ. P. DEF. PAGATO RIM. PG. TOTALE EC/MSP RS31/12		25.083,00 25.083,00 17.026,98 8.056,02 25.083,00 8.056,02	20.894,00 20.894,00 17.026,98 17.026,98 17.026,98 3.867,02
*	PROVENIENZA : 1342 1745		8.056,02		
VARIAZIONI: CAPITOLO 5208: DMT 2000 2005 (CP CS -5,00) L.ASS. 233 2005 (CS -611,00) CAPITOLO 5209: DMT 2000 2005 (CP CS -1.765,00) L.ASS. 233 2005 (CS -412,00)					

SPESA - CONSUNTIVO PER CAPITOLI					
2005	MINISTERO DEL LAVORO E DELLE POLITICHE SOCIALI		15 - VOLONTARIATO, ASSOCIAZIONISMO E FORMAZIONI SOCIALI		
UNITA' PREVISIONALE/CAPITOLO		RESIDUI	COMPETENZA	CASSA	
NUMERO	DENOMINAZIONE				
	15.1.2 INTERVENTI				
15.1.2.1	Protezione e assistenza sociale				
5241	SPESE PER IL FUNZIONAMENTO DELLA CONSULTA NAZIONALE SULL'ALCOL E SUI PROBLEMI ALCOLCORRELATI (02.02.08)		INIZ. 30.073,20 VARIAZ. P. DEF. 30.073,20	64.557,00 64.557,00	64.557,00 64.557,00
*	PROVENIENZA : 1763		PAGATO 1.527,69 RIM. PG. 28.545,51 TOTALE 30.073,20 EC/MSP RS31/12 30.545,51	3.643,22 2.000,00 5.643,22 58.913,78	5.170,91 5.170,91 59.386,09
15.1.2.2	Lotta alla droga				
5247	SPESE PER IL FUNZIONAMENTO DEI SERVIZI TELEFONICI DI INFORMAZIONE DI CUI ALL'ART. 6 COMMA C DEL D.L. 18.3.96, N. 130 E PER LA REALIZZAZIONE DI CAMPAGNE INFORMATIVE (02.02.03) (SOPPRESSO)		INIZ. VARIAZ. P. DEF.		1.700,00 -1.700,00
*	PROVENIENZA : 1801		PAGATO RIM. PG. TOTALE EC/MSP RS31/12		
5248	SPESE PER IL FUNZIONAMENTO DEL COMITATO NAZIONALE DI COORDINAMENTO PER L'AZIONE ANTIDROGA, DELLA COMMISSIONE ISTITUITA PER L'ESAME ISTRUTTORIO DEI PROGETTI, DELL'OSSERVATORIO PERMANENTE E DELLA CONSULTA DEGLI ESPERTI E DEGLI OPERATORI SOCIALI (02.02.08) (PER MEMORIA) (SOPPRESSO)		INIZ. VARIAZ. P. DEF. PAGATO RIM. PG. TOTALE EC/MSP RS31/12		
VARIAZIONI: CAPITOLO 5247: L.ASS. 233 2005 (CS -1.700,00)					

SPESA - CONSUNTIVO PER CAPITOLI					
2005		MINISTERO DEL LAVORO E DELLE POLITICHE SOCIALI		15 - VOLONTARIATO, ASSOCIAZIONISMO E FORMAZIONI SOCIALI	
UNITA' PREVISIONALE/CAPITOLO		RESIDUI	COMPETENZA	CASSA	
NUMERO	DENOMINAZIONE				
5249	FONDO NAZIONALE DI INTERVENTO PER LA LOTTA ALLA DROGA (04.02.01) (SOPPRESSO)		INIZ.		4.000.000,00
			VARIAZ.		-4.000.000,00
			P. DEF.		
			PAGATO		
			RIM. PG.		
			TOTALE		
			EC/MSP		
			RS31/12		
15.1.2.3	Fondo per il volontariato				
5242	FONDO PER IL VOLONTARIATO (05.03.02)		INIZ.	3.356.253,10	3.000.000,00
			VARIAZ.		1.178.473,00
*	PROVENIENZA : 1831		P. DEF.	3.356.253,10	4.178.473,00
*	L'IMPORTO EC/MSP DI RESIDUI E' PERENTE AGLI EFFETTI AMMIN.		PAGATO	1.142.702,29	1.142.702,29
			RIM. PG.	1.102.370,82	1.176.058,42
			TOTALE	2.245.073,11	1.176.058,42
			EC/MSP	1.111.179,99	2.414,58
			RS31/12	2.278.429,24	3.035.770,71
5243	CONTRIBUTO A FAVORE DI ASSOCIAZIONI NAZIONALI DI PROMOZIONE SOCIALE (05.03.02)		INIZ.	7.742.284,50	1.582.000,00
			VARIAZ.		5.160.000,00
*	PROVENIENZA : 1832		P. DEF.	7.742.284,50	10.742.000,00
*	L'IMPORTO EC/MSP DI RESIDUI E' PERENTE AGLI EFFETTI AMMIN.		PAGATO	5.526.957,82	8.106.957,82
			RIM. PG.	1.199.984,21	2.580.000,00
			TOTALE	6.726.942,03	5.160.000,00
			EC/MSP	1.015.342,47	2.635.042,18
			RS31/12	3.779.984,21	
5244	CONTRIBUTI ALLE ONLUS ED ALLE ASSOCIAZIONI DI VOLONTARIATO PER L'ACQUISTO DI BENI STRUMENTALI (05.03.02)		INIZ.	8.105.488,65	2.000.000,00
			VARIAZ.		7.761.267,00
*	PROVENIENZA : 1833		P. DEF.	8.105.488,65	11.761.267,00
			PAGATO	8.089.868,55	8.101.135,31
			RIM. PG.	15.620,10	7.750.000,00
			TOTALE	8.105.488,65	7.761.266,76
			EC/MSP		0,24
			RS31/12	7.765.620,10	3.660.131,69
VARIAZIONI: CAPITOLO 5249: L.ASS. 233 2005 (CS -4.000.000,00) CAPITOLO 5242: DMT 126534 2005 (CP CS 1.178.473,00) CAPITOLO 5243: DMT 31374 2005 (CS 2.000.000,00) DMT 73737 2005 (CS 2.000.000,00) DMT 126534 2005 (CP CS 5.160.000,00) CAPITOLO 5244: DMT 31374 2005 (CS 2.000.000,00) DMT 69514 2005 (CP CS 11.267,00) DMT 126534 2005 (CP CS 7.750.000,00)					

SPESA - CONSUNTIVO PER CAPITOLI					
2005		MINISTERO DEL LAVORO E DELLE POLITICHE SOCIALI		15 - VOLONTARIATO, ASSOCIAZIONISMO E FORMAZIONI SOCIALI	
UNITA' PREVISIONALE/CAPITOLO			RESIDUI	COMPETENZA	CASSA
NUMERO	DENOMINAZIONE				
5245	SOMME DA CORRISPONDERE ALLE ONLUS ED ALLE ASSOCIAZIONI DI VOLONTARIATO PER L'ATTIVAZIONE DI SERVIZI DI TELEFONIA IN FAVORE DEGLI ANZIANI (05.03.02) (PER MEMORIA) * PROVENIENZA : 1834		INIZ. VARIAZ. P. DEF. PAGATO RIM. PG. TOTALE EC/MSP RS31/12		
15.1.2.4	Fondo per l'associazionismo				
5246	FONDO PER L'ASSOCIAZIONISMO SOCIALE (05.03.02) * PROVENIENZA : 1865 * DELL'IMPORTO EC/MSP DI RESIDUI SONO PERENTI AGLI EFFETTI AMMIN. E. 2811693.06		INIZ. VARIAZ. P. DEF. PAGATO RIM. PG. TOTALE EC/MSP RS31/12	18.162.352,10 18.162.352,10 4.997.620,34 9.483.198,70 14.480.819,04 3.681.533,06 20.483.198,70	7.000.000,00 11.131.897,00 18.131.897,00 131.896,65 11.000.000,00 11.131.896,65 0,35 5.129.516,99 13.002.380,01
15.1.5	ONERI COMUNI				
15.1.5.1	Residui passivi perenti				
5331	SOMME OCCORRENTI PER IL PAGAMENTO DEI RESIDUI PASSIVI PERENTI DI SPESE CORRENTI PER I QUALI RISULTA SOPPRESSO IL CAPITOLO DI PROVENIENZA. (12.02.03) (PER MEMORIA) * PROVENIENZA : 1715		INIZ. VARIAZ. P. DEF. PAGATO RIM. PG. TOTALE EC/MSP RS31/12		
VARIAZIONI: CAPITOLO 5246: DMT 97084 2005 (CP CS 131.897,00) DMT 126534 2005 (CP CS 11.000.000,00)					

2005		SPESA - CONSUNTIVO PER CAPITOLI			
		MINISTERO DEL LAVORO E DELLE POLITICHE SOCIALI	15 - VOLONTARIATO, ASSOCIAZIONISMO E FORMAZIONI SOCIALI		
UNITA' PREVISIONALE/CAPITOLO		RESIDUI	COMPETENZA	CASSA	
NUMERO	DENOMINAZIONE				
	15.2 TITOLO II - SPESE IN CONTO CAPITALE				
	15.2.3 INVESTIMENTI				
15.2.3.1	Beni mobili				
8061	SPESE PER ACQUISTO DI ATTREZZATURE E APPARECCHIATURE NON INFORMATICHE, DI MOBILIO E DI DOTAZIONI LIBRARIE (21.01.02)	INIZ. VARIAZ. P. DEF.		6.825,00	8.289,00 -7.658,00 631,00
*	PROVENIENZA : 7181 7201	PAGATO RIM. PG. TOTALE		116,62 6.708,38 6.825,00	116,62 116,62
		EC/MSP RS31/12	6.708,38		514,38
	15.2.10 ONERI COMUNI				
15.2.10.1	Residui passivi perenti				
8121	SOMME OCCORRENTI PER IL PAGAMENTO DEI RESIDUI PASSIVI PERENTI DI SPESE IN CONTO CAPITALE PER I QUALI RISULTA SOPPRESSO IL CAPITOLO DI PROVENIENZA (26.04.03) (PER MEMORIA)	INIZ. VARIAZ. P. DEF.			
*	PROVENIENZA : 7231	PAGATO RIM. PG. TOTALE			
		EC/MSP RS31/12			
	TOTALE CENTRO DI RESPONSABILITA'	INIZ. VARIAZ. P. DEF.	38.625.320,12 46.887,00 38.672.207,12	2.478.389,00 25.465.102,19 27.943.491,19	20.008.378,00 27.694.160,19 47.702.538,19
		PAGATO RIM. PG. TOTALE	20.119.784,10 12.618.311,49 32.738.095,59	3.375.808,51 23.421.368,85 26.797.177,36	23.495.592,61 23.495.592,61
		EC/MSP RS31/12	5.934.111,53 36.039.680,34	1.146.313,83	24.206.945,58
VARIAZIONI: CAPITOLO 8061: DMT 2000 2005 (CS -6.194,00) L.ASS. 233 2005 (CS -1.464,00)					

SPESA - RIASSUNTO PER CENTRO DI RESPONSABILITA'					
2005	MINISTERO DEL LAVORO E DELLE POLITICHE SOCIALI				
CENTRI DI RESPONSABILITA'		RESIDUI	COMPETENZA	CASSA	
GABINETTO E UFFICI DI DIRETTA COLLABORAZIONE ALL'OPERA DEL MINISTRO	INIZ.	1.007.705,16	12.807.314,00	12.769.332,00	
	VARIAZ.		-814.223,00	-742.807,82	
	P. DEF.	1.007.705,16	11.993.091,00	12.026.524,18	
	PAGATO	781.767,93	11.586.938,21	12.368.706,14	
	RIM.PG.	106.097,37	783.867,58		
	TOTALE	887.865,30	12.370.805,79	12.368.706,14	
	EC/MSP	119.839,86	+377.714,79	+342.181,96	
	RS31/12	889.964,95			
	SEGRETERIATO GENERALE	INIZ.	5.522,89	1.265.554,00	1.270.765,00
		VARIAZ.	5.637,00	140.853,40	154.091,35
P. DEF.		11.159,89	1.406.407,40	1.424.856,35	
PAGATO		10.933,78	576.802,55	587.736,33	
RIM.PG.		1.408,73	38.272,08		
TOTALE		12.342,51	615.074,63	587.736,33	
EC/MSP		+1.182,62	791.332,77	837.120,02	
RS31/12		39.680,81			
AMMORTIZZATORI SOCIALI E INCENTIVI ALL' OCCUPAZIONE		INIZ.	2.443.197.816,95	2.533.538.656,00	3.407.948.504,00
		VARIAZ.	99.040,00	518.891.564,54	518.969.732,55
	P. DEF.	2.443.296.856,95	3.052.430.220,54	3.926.918.236,55	
	PAGATO	611.577.764,77	1.781.670.829,84	2.393.248.594,61	
	RIM.PG.	1.632.614.439,32	1.266.090.594,36		
	TOTALE	2.244.192.204,09	3.047.761.424,20	2.393.248.594,61	
	EC/MSP	199.104.652,86	4.668.796,34	1.533.669.641,94	
	RS31/12	2.898.705.033,68			
	ATTIVITA' ISPETTIVA	INIZ.	6.459,83	1.656.714,00	1.665.796,00
		VARIAZ.		244.439,41	207.817,41
P. DEF.		6.459,83	1.901.153,41	1.873.613,41	
PAGATO		5.317,41	1.019.149,13	1.024.466,54	
RIM.PG.		1.030,27	170.272,14		
TOTALE		6.347,68	1.189.421,27	1.024.466,54	
EC/MSP		112,15	711.732,14	849.146,87	
RS31/12		171.302,41			

SPESA - RIASSUNTO PER CENTRO DI RESPONSABILITA'					
2005	MINISTERO DEL LAVORO E DELLE POLITICHE SOCIALI				
CENTRI DI RESPONSABILITA'		RESIDUI	COMPETENZA	CASSA	
COMUNICAZIONE	INIZ.	3.065.806,63	946.334,00	958.457,00	
	VARIAZ.	26.029,00	18.731.392,38	20.544.380,38	
	P. DEF.	3.091.835,63	19.677.726,38	21.502.837,38	
	PAGATO	1.861.419,81	353.713,64	2.215.133,45	
	RIM.PG.	1.139.458,50	1.980.143,20		
	TOTALE	3.000.878,31	2.333.856,84	2.215.133,45	
	EC/MSP	90.957,32	17.343.869,54	19.287.703,93	
	RS31/12	3.119.601,70			
	FAMIGLIA, DIRITTI SOCIALI E RESPONSABILITA' SOCIALE DELLE IMPRESE	INIZ.	27.043.710,60	1.986.860,00	22.676.577,00
		VARIAZ.	38.928,00	5.478.814,40	8.279.392,40
P. DEF.		27.082.638,60	7.465.674,40	30.955.969,40	
PAGATO		6.865.843,99	1.769.817,17	8.635.661,16	
RIM.PG.		10.197.487,88	4.763.197,84		
TOTALE		17.063.331,87	6.533.015,01	8.635.661,16	
EC/MSP		10.019.306,73	932.659,39	22.320.308,24	
RS31/12		14.960.685,72			
GESTIONE DEL FONDO NAZIONALE PER LE POLITICHE SOCIALI E IL MONITORAGGIO DELLA SPESA SOCIALE		INIZ.	730.376.817,36	16.053.451.039,00	16.076.701.052,00
		VARIAZ.	78.674,00	-20.817.903,61	54.909.043,39
	P. DEF.	730.455.491,36	16.032.633.135,39	16.131.610.095,39	
	PAGATO	634.696.889,31	15.372.194.723,82	16.006.891.613,13	
	RIM.PG.	81.022.224,65	643.879.155,93		
	TOTALE	715.719.113,96	16.016.073.879,75	16.006.891.613,13	
	EC/MSP	14.736.377,40	16.559.255,64	124.718.482,26	
	RS31/12	724.901.380,58			
	IMMIGRAZIONE	INIZ.	6.114.086,94	1.189.662,00	1.758.273,00
		VARIAZ.	38.225,00	12.743.571,41	13.965.211,41
P. DEF.		6.152.311,94	13.933.233,41	15.723.484,41	
PAGATO		2.737.863,86	8.287.487,96	11.025.351,82	
RIM.PG.		2.231.824,00	4.573.395,53		
TOTALE		4.969.687,86	12.860.883,49	11.025.351,82	
EC/MSP		1.182.624,08	1.072.349,92	4.698.132,59	
RS31/12		6.805.219,53			

SPESA - RIASSUNTO PER CENTRO DI RESPONSABILITA'					
2005 MINISTERO DEL LAVORO E DELLE POLITICHE SOCIALI					
CENTRI DI RESPONSABILITA'		RESIDUI	COMPETENZA	CASSA	
MERCATO DEL LAVORO	INIZ.	30.061.495,47	53.951.166,00	58.651.796,00	
	VARIAZ.	178.783,00	377.114,41	3.004.168,41	
	P. DEF.	30.240.278,47	54.328.280,41	61.655.964,41	
	PAGATO	16.825.203,27	30.716.931,87	47.542.135,14	
	RIM.PG.	7.058.089,21	18.050.157,56		
	TOTALE	23.883.292,48	48.767.089,43	47.542.135,14	
	EC/MSP	6.356.985,99	5.561.190,98	14.113.829,27	
	RS31/12	25.108.246,77			
	POLITICHE PER L' ORIENTAMENTO E LA FORMAZIONE	INIZ.	5.509.844,00	18.691.859,00	26.860.305,00
		VARIAZ.	159.406,00	59.299,53	-6.979.488,47
P. DEF.		5.669.250,00	18.751.158,53	19.880.816,53	
PAGATO		5.216.865,88	8.529.918,50	13.746.784,38	
RIM.PG.		452.384,12	7.161.821,31		
TOTALE		5.669.250,00	15.691.739,81	13.746.784,38	
EC/MSP			3.059.418,72	6.134.032,15	
RS31/12		7.614.205,43			
POLITICHE PREVIDENZIALI		INIZ.	4.618.963.295,24	48.635.484.622,00	49.749.411.404,00
		VARIAZ.	75.872.097,00	741.594.488,82	757.632.575,58
	P. DEF.	4.694.835.392,24	49.377.079.110,82	50.507.043.979,58	
	PAGATO	947.541.997,69	47.573.880.258,63	48.521.422.256,32	
	RIM.PG.	2.671.681.735,13	1.740.122.880,85		
	TOTALE	3.619.223.732,82	49.314.003.139,48	48.521.422.256,32	
	EC/MSP	1.075.611.659,42	63.075.971,34	1.985.621.723,26	
	RS31/12	4.411.804.615,98			
	INNOVAZIONE TECNOLOGICA	INIZ.	43.486.214,00	14.725.268,00	18.744.573,00
		VARIAZ.	100.274,00	-88.659,11	1.258.942,89
P. DEF.		43.586.488,00	14.636.608,89	20.003.515,89	
PAGATO		16.958.173,67	959.411,83	17.917.585,50	
RIM.PG.		26.189.755,86	11.653.298,94		
TOTALE		43.147.929,53	12.612.710,77	17.917.585,50	
EC/MSP		438.558,47	2.023.898,12	2.085.930,39	
RS31/12		37.843.054,80			

SPESA - RIASSUNTO PER CENTRO DI RESPONSABILITA'					
2005	MINISTERO DEL LAVORO E DELLE POLITICHE SOCIALI				
CENTRI DI RESPONSABILITA'		RESIDUI	COMPETENZA	CASSA	
RISORSE UMANE E AFFARI GENERALI	INIZ.	34.300.889,96	273.106.039,00	278.316.859,00	
	VARIAZ.	-1.192.179,00	31.401.966,90	36.180.675,00	
	P. DEF.	33.108.710,96	304.508.005,90	314.497.534,00	
	PAGATO	21.036.322,03	302.626.165,26	323.662.487,29	
	RIM.PG.	3.476.829,47	30.416.326,87		
	TOTALE	24.513.151,50	333.042.492,13	323.662.487,29	
	EC/MSP	8.595.559,46	+28.534.486,23	+9.164.953,29	
	RS31/12	33.893.156,34			
	TUTELA DELLE CONDIZIONI DI LAVORO	INIZ.	11.222.202,18	13.134.548,00	13.326.214,00
		VARIAZ.	196.265,00	3.761.271,42	4.224.281,42
P. DEF.		11.418.467,18	16.895.819,42	17.550.495,42	
PAGATO		2.238.035,17	4.297.130,78	6.535.165,95	
RIM.PG.		6.090.873,17	9.056.125,39		
TOTALE		8.328.908,34	13.353.256,17	6.535.165,95	
EC/MSP		3.089.558,84	3.542.563,25	11.015.329,47	
RS31/12		15.146.998,56			
VOLONTARIATO, ASSOCIAZIONISMO E FORMAZIONI SOCIALI		INIZ.	38.625.320,12	2.478.389,00	20.008.378,00
		VARIAZ.	46.887,00	25.465.102,19	27.694.160,19
	P. DEF.	38.672.207,12	27.943.491,19	47.702.538,19	
	PAGATO	20.119.784,10	3.375.808,51	23.495.592,61	
	RIM.PG.	12.618.311,49	23.421.368,85		
	TOTALE	32.738.095,59	26.797.177,36	23.495.592,61	
	EC/MSP	5.934.111,53	1.146.313,83	24.206.945,58	
	RS31/12	36.039.680,34			
	TOTALE	INIZ.	7.992.987.187,33	67.618.414.024,00	69.691.068.285,00
		VARIAZ.	75.648.066,00	1.337.169.093,09	1.439.302.176,09
P. DEF.		8.068.635.253,33	68.955.583.117,09	71.130.370.461,09	
PAGATO		2.288.474.182,67	65.101.845.087,70	67.390.319.270,37	
RIM.PG.		4.454.881.949,17	3.762.160.878,43		
TOTALE		6.743.356.131,84	68.864.005.966,13	67.390.319.270,37	
EC/MSP		1.325.279.121,49	91.577.150,96	3.740.051.190,72	
RS31/12		8.217.042.827,60			

SPESA - RIASSUNTO PER TITOLI					
2005	MINISTERO DEL LAVORO E DELLE POLITICHE SOCIALI				
TITOLI		RESIDUI	COMPETENZA	CASSA	
TITOLO I - SPESE CORRENTI	INIZ.	4.520.070.436,91	66.402.054.124,00	66.485.524.457,00	
	VARIAZ.	75.648.066,00	1.128.020.956,09	1.236.106.897,09	
	P. DEF.	4.595.718.502,91	67.530.075.080,09	67.721.631.354,09	
	PAGATO	1.791.503.879,84	64.481.281.745,51	66.272.785.625,35	
	RIM.PG.	1.628.755.557,89	2.957.371.612,51		
	TOTALE	3.420.259.437,73	67.438.653.358,02	66.272.785.625,35	
	EC/MSP	1.175.459.065,18	91.421.722,07	1.448.845.728,74	
	RS31/12	4.586.127.170,40			
	TITOLO II - SPESE IN CONTO CAPITALE	INIZ.	3.472.916.750,42	1.216.359.900,00	3.205.543.828,00
		VARIAZ.		209.148.137,00	203.195.279,00
P. DEF.		3.472.916.750,42	1.425.508.037,00	3.408.739.107,00	
PAGATO		496.970.302,83	620.563.342,19	1.117.533.645,02	
RIM.PG.		2.826.126.391,28	804.789.265,92		
TOTALE		3.323.096.694,11	1.425.352.608,11	1.117.533.645,02	
EC/MSP		149.820.056,31	155.428,89	2.291.205.461,98	
RS31/12		3.630.915.657,20			
TOTALE		INIZ.	7.992.987.187,33	67.618.414.024,00	69.691.068.285,00
		VARIAZ.	75.648.066,00	1.337.169.093,09	1.439.302.176,09
	P. DEF.	8.068.635.253,33	68.955.583.117,09	71.130.370.461,09	
	PAGATO	2.288.474.182,67	65.101.845.087,70	67.390.319.270,37	
	RIM.PG.	4.454.881.949,17	3.762.160.878,43		
	TOTALE	6.743.356.131,84	68.864.005.966,13	67.390.319.270,37	
	EC/MSP	1.325.279.121,49	91.577.150,96	3.740.051.190,72	
	RS31/12	8.217.042.827,60			

TABELLA 04 APPENDICE 0

LA RIDUZIONE IN CONTO RESIDUI E' COSI' COSTITUITA

ECONOMIA REALIZZATA NELLA GESTIONE DEI RESIDUI	euro	-32.155.614,75
SOMME PERENTE AGLI EFFETTI AMMINISTRATIVI	euro	-1.293.124.699,68
ECCEденZE DA SANARE LEGISLATIVAMENTE	euro	+1.192,94
	euro	-1.325.279.121,49

L'ECONOMIA IN CONTO COMPETENZA E' COSI' COSTITUITA

ECONOMIA REALIZZATA NELLA GESTIONE DI COMPETENZA	euro	-120.667.017,08
ECCEденZE DA SANARE LEGISLATIVAMENTE	euro	+29.089.866,12
	euro	-91.577.150,96

L'ECONOMIA IN CONTO CASSA E' COSI' COSTITUITA

ECONOMIA REALIZZATA NELLA GESTIONE DI CASSA	euro	-3.765.773.753,31
ECCEденZE DA SANARE LEGISLATIVAMENTE	euro	+25.722.562,59
	euro	-3.740.051.190,72

TABELLA 04 APPENDICE 0

ROMA LI, 16 MAGGIO 2006

IL MINISTRO

F.TO MARONI

RICONOSCIUTO ESATTO E CONFORME ALLE SCRITTURE DELLA RAGIONERIA GENERALE DELLO
STATO

ROMA LI, 16 MAGGIO 2006

IL RAGIONIERE GENERALE DELLO STATO

F.TO CANZIO

VISTO E RICONOSCIUTO REGOLARE, A TERMINI E NEI LIMITI DELLA DECISIONE DELLA CORTE
DEI CONTI IN SEZIONI RIUNITE DI PARI DATA

ROMA LI, 28 GIUGNO 2006

IL PRESIDENTE

F.TO STADERINI

CONTO CONSUNTIVO

PER L'ESERCIZIO FINANZIARIO 2005

FUNZIONI OBIETTIVO

**MINISTERO DEL LAVORO
E DELLE POLITICHE SOCIALI**

09/05/2006 PAG. 1

2005		CONTO CONSUNTIVO FUNZIONI OBIETTIVO		
		MINISTERO DEL LAVORO E DELLE POLITICHE SOCIALI		
FUNZIONE OBIETTIVO		RESIDUI	COMPETENZA	CASSA
1. SERVIZI GENERALI DELLE PUBBLICHE AMMINISTRAZIONI	P. DEF.	104.042.589	187.495.376	289.951.992
	PAGATO	49.947.421	141.673.875	191.621.296
	RIM. PG.	38.223.273	54.817.507	
	TOTALE	88.170.694	196.491.382	191.621.296
	EC/M.SP.	15.871.895	+8.996.005	98.330.697
	RS. 31/12	93.040.780		
1.3. SERVIZI GENERALI	P. DEF.	18.572.592	124.279.341	129.435.957
	PAGATO	11.187.832	129.055.360	140.243.193
	RIM. PG.	6.321.812	6.619.300	
	TOTALE	17.509.645	135.674.661	140.243.193
	EC/M.SP.	1.062.948	+11.395.319	+10.807.235
	RS. 31/12	12.941.113		
1.3.1. SERVIZI GENERALI DEL PERSONALE	P. DEF.	18.572.592	124.279.341	129.435.957
	PAGATO	11.187.832	129.055.360	140.243.193
	RIM. PG.	6.321.812	6.619.300	
	TOTALE	17.509.645	135.674.661	140.243.193
	EC/M.SP.	1.062.948	+11.395.319	+10.807.235
	RS. 31/12	12.941.113		
1.3.1.1. RECLUTAMENTO NELLE AMMINISTRAZIONI PUBBLICHE	P. DEF.	18.061	357.901	375.961
	PAGATO	18.061	148.090	166.151
	RIM. PG.		714	
	TOTALE	18.061	148.804	166.151
	EC/M.SP.		209.097	209.810
	RS. 31/12	714		
1.3.1.91. SUPPORTO ALL'ATTIVITA' ISTITUZIONALE DELL'AMMINISTRAZIONE	P. DEF.	18.554.531	123.921.440	129.059.996
	PAGATO	11.169.771	128.907.270	140.077.042
	RIM. PG.	6.321.812	6.618.587	
	TOTALE	17.491.584	135.525.857	140.077.042
	EC/M.SP.	1.062.948	+11.604.417	+11.017.045
	RS. 31/12	12.940.399		
1.6. SERVIZI PUBBLICI GENERALI NON ALTRIMENTI CLASSIFICABILI	P. DEF.	85.469.997	63.216.035	160.516.035
	PAGATO	38.759.588	12.618.515	51.378.103
	RIM. PG.	31.901.461	48.198.206	
	TOTALE	70.661.049	60.816.721	51.378.103
	EC/M.SP.	14.808.948	2.399.314	109.137.932
	RS. 31/12	80.099.667		

P. DEF.=PREVISIONI DEFINITIVE PAGATO=SOMME PAGATE, RIM. PG.=SOMME RIMASTE DA PAGARE

(in euro)

EC/M.SP.=ECONOMIA/MAGG.SPESE, RS.31/12=RESIDUI DI FINE ESERCIZIO

2005		CONTO CONSUNTIVO FUNZIONI OBIETTIVO		
		MINISTERO DEL LAVORO E DELLE POLITICHE SOCIALI		
FUNZIONE OBIETTIVO		RESIDUI	COMPETENZA	CASSA
1.6.1. SERVIZI PUBBLICI GENERALI NON ALTRIMENTI CLASSIFICABILI	P.DEF.	85.469.997	63.216.035	160.516.035
	PAGATO	38.759.588	12.618.515	51.378.103
	RIM.PG.	31.901.461	48.198.206	
	TOTALE	70.661.049	60.816.721	51.378.103
	EC/M.SP.	14.808.948	2.399.314	109.137.932
	RS. 31/12	80.099.667		
1.6.1.4. RISORSE DA ASSEGNARE NELL'AMBITO DELLA PA	P.DEF.	85.469.997	63.216.035	160.516.035
	PAGATO	38.759.588	12.618.515	51.378.103
	RIM.PG.	31.901.461	48.198.206	
	TOTALE	70.661.049	60.816.721	51.378.103
	EC/M.SP.	14.808.948	2.399.314	109.137.932
	RS. 31/12	80.099.667		
4. AFFARI ECONOMICI	P.DEF.	2.226.363.618	10.712.147.777	11.272.183.191
	PAGATO	430.795.647	9.974.886.171	10.405.681.819
	RIM.PG.	1.254.955.547	730.854.063	
	TOTALE	1.685.751.195	10.705.740.234	10.405.681.819
	EC/M.SP.	540.612.424	6.407.543	866.501.372
	RS. 31/12	1.985.809.610		
4.1. AFFARI GENERALI ECONOMICI, COMMERCIALI E DEL LAVORO	P.DEF.	2.214.245.593	10.313.213.110	10.869.092.503
	PAGATO	424.464.700	9.579.217.958	10.003.682.658
	RIM.PG.	1.249.376.988	728.012.397	
	TOTALE	1.673.841.688	10.307.230.355	10.003.682.658
	EC/M.SP.	540.403.905	5.982.755	865.409.845
	RS. 31/12	1.977.389.385		
4.1.2. AFFARI GENERALI DEL LAVORO	P.DEF.	2.214.245.593	10.313.213.110	10.869.092.503
	PAGATO	424.464.700	9.579.217.958	10.003.682.658
	RIM.PG.	1.249.376.988	728.012.397	
	TOTALE	1.673.841.688	10.307.230.355	10.003.682.658
	EC/M.SP.	540.403.905	5.982.755	865.409.845
	RS. 31/12	1.977.389.385		
4.1.2.1. SOSTEGNO AL MERCATO DEL LAVORO	P.DEF.	2.149.262.054	10.170.042.223	10.718.003.660
	PAGATO	393.269.304	9.490.928.763	9.884.198.067
	RIM.PG.	1.228.227.556	675.999.436	
	TOTALE	1.621.496.860	10.166.928.199	9.884.198.067
	EC/M.SP.	527.765.194	3.114.024	833.805.594
	RS. 31/12	1.904.226.992		

P.DEF=PREVISIONI DEFINITIVE PAGATO=SOMME PAGATE, RIM.PG.=SOMME RIMASTE DA PAGARE

(in euro)

EC/M.SP.=ECONOMIA/MAGG.SPESE, RS.31/12=RESIDUI DI FINE ESERCIZIO

2005	CONTO CONSUNTIVO FUNZIONI OBIETTIVO			
	MINISTERO DEL LAVORO E DELLE POLITICHE SOCIALI			
FUNZIONE OBIETTIVO		RESIDUI	COMPETENZA	CASSA
4.1.2.2. RAPPORTI CON LE PARTI SOCIALI	P. DEF.	132.013	838.286	886.226
	PAGATO	102.092	591.221	693.312
	RIM. PG.	21.518	155.615	
	TOTALE	123.610	746.835	693.312
	EC/M.SP.	8.403	91.450	192.913
	RS. 31/12	177.133		
4.1.2.3. TUTELA DELLE CONDIZIONI DI LAVORO	P. DEF.	30.923.977	25.132.915	32.244.475
	PAGATO	17.299.836	4.804.865	22.104.701
	RIM. PG.	8.610.935	19.456.512	
	TOTALE	25.910.771	24.261.376	22.104.701
	EC/M.SP.	5.013.206	871.539	10.139.774
	RS. 31/12	28.067.447		
4.1.2.4. VIGILANZA, PREVENZIONE E REPRESSIONE NEL SETTORE LAVORO	P. DEF.	58.413	491.000	491.000
	PAGATO	58.413		58.413
	RIM. PG.		471.378	
	TOTALE	58.413	471.378	58.413
	EC/M.SP.		19.622	432.587
	RS. 31/12	471.378		
4.1.2.91. SUPPORTO ALL'ATTIVITA' ISTITUZIONALE DELL'AMMINISTRAZIONE	P. DEF.	33.869.136	116.708.685	117.467.142
	PAGATO	13.735.055	82.893.110	96.628.165
	RIM. PG.	12.516.978	31.929.457	
	TOTALE	26.252.033	114.822.566	96.628.165
	EC/M.SP.	7.617.102	1.886.119	20.838.977
	RS. 31/12	44.446.435		
4.9. AFFARI ECONOMICI NON ALTRIMENTI CLASSIFICABILI	P. DEF.	12.118.025	398.934.667	403.090.688
	PAGATO	6.330.947	395.668.214	401.999.161
	RIM. PG.	5.578.559	2.841.666	
	TOTALE	11.909.506	398.509.879	401.999.161
	EC/M.SP.	208.519	424.788	1.091.527
	RS. 31/12	8.420.225		
4.9.1. AFFARI ECONOMICI NON ALTRIMENTI CLASSIFICABILI	P. DEF.	12.118.025	398.934.667	403.090.688
	PAGATO	6.330.947	395.668.214	401.999.161
	RIM. PG.	5.578.559	2.841.666	
	TOTALE	11.909.506	398.509.879	401.999.161
	EC/M.SP.	208.519	424.788	1.091.527
	RS. 31/12	8.420.225		

P. DEF.=PREVISIONI DEFINITIVE PAGATO=SOMME PAGATE, RIM. PG.=SOMME RIMASTE DA PAGARE

(in euro)

EC/M.SP.=ECONOMIA/MAGG.SPESA, RS.31/12=RESIDUI DI FINE ESERCIZIO

2005		CONTO CONSUNTIVO FUNZIONI OBIETTIVO		
		MINISTERO DEL LAVORO E DELLE POLITICHE SOCIALI		
FUNZIONE OBIETTIVO		RESIDUI	COMPETENZA	CASSA
4.9.1.91. SUPPORTO ALL'ATTIVITA' ISTITUZIONALE DELL'AMMINISTRAZIONE	P.DEF.	11.448.353	395.554.210	399.401.872
	PAGATO	5.930.081	392.729.556	398.659.637
	RIM.PG.	5.339.713	2.320.411	
	TOTALE	11.269.794	395.049.967	398.659.637
	EC/M.SP.	178.559	504.243	742.235
	RS. 31/12	7.660.124		
4.9.1.92. INDIRIZZO POLITICO	P.DEF.	669.672	3.380.458	3.688.816
	PAGATO	400.866	2.938.657	3.339.523
	RIM.PG.	238.846	521.255	
	TOTALE	639.712	3.459.912	3.339.523
	EC/M.SP.	29.960	+79.454	349.293
	RS. 31/12	760.101		
10. PROTEZIONE SOCIALE	P.DEF.	5.738.229.046	58.055.939.964	59.568.235.278
	PAGATO	1.807.731.115	54.985.285.041	56.793.016.156
	RIM.PG.	3.161.703.128	2.976.409.309	
	TOTALE	4.969.434.243	57.961.774.350	56.793.016.156
	EC/M.SP.	768.794.803	94.165.614	2.775.219.122
	RS. 31/12	6.138.192.437		
10.1. MALATTIA E INVALIDITA'	P.DEF.	47.477	17.765.265.968	17.765.313.445
	PAGATO	47.475	17.765.236.632	17.765.284.108
	RIM.PG.	1		
	TOTALE	47.477	17.765.236.632	17.765.284.108
	EC/M.SP.		29.336	29.337
	RS. 31/12	1		
10.1.2. INVALIDITA'	P.DEF.	47.477	17.765.265.968	17.765.313.445
	PAGATO	47.475	17.765.236.632	17.765.284.108
	RIM.PG.	1		
	TOTALE	47.477	17.765.236.632	17.765.284.108
	EC/M.SP.		29.336	29.337
	RS. 31/12	1		
10.1.2.1. INVALIDITA' CIVILE	P.DEF.	35.608	17.765.040.079	17.765.075.687
	PAGATO	35.606	17.765.040.078	17.765.075.684
	RIM.PG.	1		
	TOTALE	35.607	17.765.040.078	17.765.075.684
	EC/M.SP.		1	2
	RS. 31/12	1		

P.DEF.=PREVISIONI DEFINITIVE PAGATO=SOMME PAGATE, RIM.PG.=SOMME RIMASTE DA PAGARE

(in euro)

EC/M.SP.=ECONOMIA/MAGG.SPESE, RS.31/12=RESIDUI DI FINE ESERCIZIO

2005		CONTO CONSUNTIVO FUNZIONI OBIETTIVO			
		MINISTERO DEL LAVORO E DELLE POLITICHE SOCIALI			
FUNZIONE OBIETTIVO			RESIDUI	COMPETENZA	CASSA
10.1.2.91. SUPPORTO ALL'ATTIVITA' ISTITUZIONALE DELL'AMMINISTRAZIONE	P.DEF.		11.869	225.889	237.758
	PAGATO		11.869	196.554	208.423
	RIM.PG.				
	TOTALE		11.869	196.554	208.423
	EC/M.SP. RS. 31/12			29.334	29.335
10.2. VECCHIAIA	P.DEF.		809.972	14.589.277.644	14.589.765.843
	PAGATO		502.384	14.584.519.630	14.585.022.014
	RIM.PG.		284.849	489.899	
	TOTALE		787.233	14.585.009.529	14.585.022.014
	EC/M.SP. RS. 31/12		22.739	4.268.115	4.743.829
10.2.1. VECCHIAIA	P.DEF.		809.972	14.589.277.644	14.589.765.843
	PAGATO		502.384	14.584.519.630	14.585.022.014
	RIM.PG.		284.849	489.899	
	TOTALE		787.233	14.585.009.529	14.585.022.014
	EC/M.SP. RS. 31/12		22.739	4.268.115	4.743.829
10.2.1.4. TUTELA DEGLI ANZIANI	P.DEF.		31.651	14.584.510.747	14.584.538.395
	PAGATO		31.650	14.584.499.602	14.584.531.253
	RIM.PG.		1	799	
	TOTALE		31.651	14.584.500.401	14.584.531.253
	EC/M.SP. RS. 31/12		800	10.345	7.142
10.2.1.91. SUPPORTO ALL'ATTIVITA' ISTITUZIONALE DELL'AMMINISTRAZIONE	P.DEF.		778.321	4.766.897	5.227.448
	PAGATO		470.734	20.028	490.762
	RIM.PG.		284.848	489.100	
	TOTALE		755.581	509.128	490.762
	EC/M.SP. RS. 31/12		22.739	4.257.769	4.736.686
10.4. FAMIGLIA	P.DEF.		1.395.276.031	3.008.386.557	3.008.876.711
	PAGATO		1.010.525.943	1.993.603.369	3.004.129.312
	RIM.PG.		384.727.349	1.010.509.901	
	TOTALE		1.395.253.292	3.004.113.270	3.004.129.312
	EC/M.SP. RS. 31/12		22.739	4.273.287	4.747.399

P.DEF.=PREVISIONI DEFINITIVE PAGATO=SOMME PAGATE, RIM.PG.=SOMME RIMASTE DA PAGARE

(in euro)

EC/M.SP.=ECONOMIA/MAGG.SPESE, RS.31/12=RESIDUI DI FINE ESERCIZIO

2005	CONTO CONSUNTIVO FUNZIONI OBIETTIVO				
	MINISTERO DEL LAVORO E DELLE POLITICHE SOCIALI				
FUNZIONE OBIETTIVO		RESIDUI	COMPETENZA	CASSA	
10.4.1. FAMIGLIA		P. DEF.	1.395.276.031	3.008.386.557	3.008.876.711
		PAGATO	1.010.525.943	1.993.603.369	3.004.129.312
		RIM. PG.	384.727.349	1.010.509.901	
		TOTALE	1.395.253.292	3.004.113.270	3.004.129.312
		EC/M.SP.	22.739	4.273.287	4.747.399
		RS. 31/12	1.395.237.250		
10.4.1.1. TUTELA DELLA FAMIGLIA		P. DEF.	1.394.509.580	3.003.633.136	3.003.671.606
		PAGATO	1.010.067.078	1.993.588.459	3.003.655.538
		RIM. PG.	384.442.501	1.010.021.401	
		TOTALE	1.394.509.580	3.003.609.860	3.003.655.538
		EC/M.SP.		23.276	16.069
		RS. 31/12	1.394.463.902		
10.4.1.91. SUPPORTO ALL'ATTIVITA' ISTITUZIONALE DELL'AMMINISTRAZIONE		P. DEF.	766.452	4.753.420	5.205.105
		PAGATO	458.865	14.909	473.774
		RIM. PG.	284.847	488.500	
		TOTALE	743.712	503.410	473.774
		EC/M.SP.	22.739	4.250.011	4.731.330
		RS. 31/12	773.348		
10.5. DISOCCUPAZIONE		P. DEF.	1.314.409.741	2.896.272.927	3.317.823.028
		PAGATO	354.785.504	2.015.123.712	2.369.909.216
		RIM. PG.	839.555.609	877.820.396	
		TOTALE	1.194.341.113	2.892.944.108	2.369.909.216
		EC/M.SP.	120.068.629	3.328.819	947.913.812
		RS. 31/12	1.717.376.005		
10.5.1. DISOCCUPAZIONE		P. DEF.	1.314.409.741	2.896.272.927	3.317.823.028
		PAGATO	354.785.504	2.015.123.712	2.369.909.216
		RIM. PG.	839.555.609	877.820.396	
		TOTALE	1.194.341.113	2.892.944.108	2.369.909.216
		EC/M.SP.	120.068.629	3.328.819	947.913.812
		RS. 31/12	1.717.376.005		
10.5.1.1. SOSTEGNO ALL'OCCUPAZIONE		P. DEF.	1.314.409.741	2.896.272.927	3.317.823.028
		PAGATO	354.785.504	2.015.123.712	2.369.909.216
		RIM. PG.	839.555.609	877.820.396	
		TOTALE	1.194.341.113	2.892.944.108	2.369.909.216
		EC/M.SP.	120.068.629	3.328.819	947.913.812
		RS. 31/12	1.717.376.005		

P. DEF.=PREVISIONI DEFINITIVE PAGATO=SOMME PAGATE, RIM. PG.=SOMME RIMASTE DA PAGARE

(in euro)

EC/M.SP.=ECONOMIA/MAGG.SPESE, RS.31/12=RESIDUI DI FINE ESERCIZIO

09/05/2006 PAG. 7

2005	CONTO CONSUNTIVO FUNZIONI OBIETTIVO			
	MINISTERO DEL LAVORO E DELLE POLITICHE SOCIALI			
FUNZIONE OBIETTIVO		RESIDUI	COMPETENZA	CASSA
10.7. ESCLUSIONE SOCIALE NON ALTRIMENTI CLASSIFICABILE	P.DEF.	49.507.202	4.981.686.796	4.994.495.604
	PAGATO	7.854.406	4.928.129.490	4.935.983.895
	RIM.PG.	28.528.364	33.419.455	
	TOTALE	36.382.769	4.961.548.944	4.935.983.895
	EC/M.SP.	13.124.433	20.137.851	58.511.709
	RS. 31/12	61.947.818		
10.7.1. ESCLUSIONE SOCIALE NON ALTRIMENTI CLASSIFICABILE	P.DEF.	49.507.202	4.981.686.796	4.994.495.604
	PAGATO	7.854.406	4.928.129.490	4.935.983.895
	RIM.PG.	28.528.364	33.419.455	
	TOTALE	36.382.769	4.961.548.944	4.935.983.895
	EC/M.SP.	13.124.433	20.137.851	58.511.709
	RS. 31/12	61.947.818		
10.7.1.1. ASSISTENZA SOCIALE PER PARTICOLARI CATEGORIE	P.DEF.	48.643.791	4.976.719.129	4.989.011.443
	PAGATO	7.313.467	4.928.034.098	4.935.347.565
	RIM.PG.	28.231.216	32.854.800	
	TOTALE	35.544.683	4.960.888.898	4.935.347.565
	EC/M.SP.	13.099.108	15.830.230	53.663.878
	RS. 31/12	61.086.016		
10.7.1.91. SUPPORTO ALL'ATTIVITA' ISTITUZIONALE DELL'AMMINISTRAZIONE	P.DEF.	863.411	4.967.667	5.484.161
	PAGATO	540.939	95.391	636.330
	RIM.PG.	297.148	564.655	
	TOTALE	838.086	660.046	636.330
	EC/M.SP.	25.325	4.307.621	4.847.831
	RS. 31/12	861.803		
10.9. PROTEZIONE SOCIALE NON ALTRIMENTI CLASSIFICABILE	P.DEF.	2.978.178.623	14.815.050.072	15.891.960.648
	PAGATO	434.015.403	13.698.672.208	14.132.687.611
	RIM.PG.	1.908.606.957	1.054.249.658	
	TOTALE	2.342.622.360	14.752.921.866	14.132.687.611
	EC/M.SP.	635.556.263	62.128.206	1.759.273.038
	RS. 31/12	2.962.856.615		
10.9.1. PROTEZIONE SOCIALE NON ALTRIMENTI CLASSIFICABILE	P.DEF.	2.978.178.623	14.815.050.072	15.891.960.648
	PAGATO	434.015.403	13.698.672.208	14.132.687.611
	RIM.PG.	1.908.606.957	1.054.249.658	
	TOTALE	2.342.622.360	14.752.921.866	14.132.687.611
	EC/M.SP.	635.556.263	62.128.206	1.759.273.038
	RS. 31/12	2.962.856.615		

P.DEF.=PREVISIONI DEFINITIVE PAGATO=SOMME PAGATE, RIM.PG.=SOMME RIMASTE DA PAGARE

(in euro)

EC/M.SP.=ECONOMIA/MAGG.SPESE, RS.31/12=RESIDUI DI FINE ESERCIZIO

CONTO CONSUNTIVO FUNZIONI OBIETTIVO				
2005	MINISTERO DEL LAVORO E DELLE POLITICHE SOCIALI			
FUNZIONE OBIETTIVO		RESIDUI	COMPETENZA	CASSA
10.9.1.1. POLITICHE PREVIDENZIALI ED ASSISTENZIALI	P. DEF.	2.920.841.919	14.772.042.928	15.814.463.533
	PAGATO	408.401.563	13.687.035.571	14.095.437.134
	RIM. PG.	1.883.499.279	1.027.475.476	
	TOTALE	2.291.900.843	14.714.511.047	14.095.437.134
	EC/M.SP.	628.941.076	57.531.881	1.719.026.399
	RS. 31/12	2.910.974.755		
10.9.1.5. TUTELA DELL'INFANZIA E DELL'ADOLESCENZA	P. DEF.	13.955.585	1.522.167	13.519.072
	PAGATO	3.408.579	4.903	3.413.482
	RIM. PG.	10.029.157	1.498.212	
	TOTALE	13.437.736	1.503.114	3.413.482
	EC/M.SP.	517.850	19.052	10.105.590
	RS. 31/12	11.527.368		
10.9.1.6. ENTI ED ASSOCIAZIONI DI VOLONTARIATO ED ASSISTENZA	P. DEF.	38.543.601	26.966.424	46.637.259
	PAGATO	20.071.371	3.313.395	23.384.766
	RIM. PG.	12.589.764	23.433.641	
	TOTALE	32.661.135	26.747.036	23.384.766
	EC/M.SP.	5.882.466	219.388	23.252.493
	RS. 31/12	36.023.405		
10.9.1.9. SERVIZI E PROTEZIONI SOCIALI	P. DEF.	976.604	1.054.521	1.955.074
	PAGATO	966.103	27.727	993.830
	RIM. PG.	6.502	942.283	
	TOTALE	972.604	970.010	993.830
	EC/M.SP.	4.000	84.511	961.244
	RS. 31/12	948.785		
10.9.1.91. SUPPORTO ALL'ATTIVITA' ISTITUZIONALE DELL'AMMINISTRAZIONE	P. DEF.	3.608.987	10.465.760	12.379.080
	PAGATO	972.344	5.393.877	6.366.222
	RIM. PG.	2.455.731	704.079	
	TOTALE	3.428.076	6.097.957	6.366.222
	EC/M.SP.	180.911	4.367.804	6.012.858
	RS. 31/12	3.159.811		
10.9.1.92. INDIRIZZO POLITICO	P. DEF.	251.926	2.998.273	3.006.631
	PAGATO	195.442	2.896.735	3.092.177
	RIM. PG.	26.524	195.967	
	TOTALE	221.966	3.092.701	3.092.177
	EC/M.SP.	29.960	+94.429	+85.545
	RS. 31/12	222.491		

P. DEF.=PREVISIONI DEFINITIVE PAGATO=SOMME PAGATE, RIM. PG.=SOMME RIMASTE DA PAGARE

(in euro)

EC/M.SP.=ECONOMIA/MAGG.SPESE, RS.31/12=RESIDUI DI FINE ESERCIZIO

RIASSUNTO

09/05/2006 PAG. 1

RIASSUNTO PER FUNZIONI OBIETTIVO DEL CONTO CONSUNTIVO				
2005	MINISTERO DEL LAVORO E DELLE POLITICHE SOCIALI			
FUNZIONE OBIETTIVO/CENTRO DI RESPONSABILITA'		RESIDUI	COMPETENZA	CASSA
1. SERVIZI GENERALI DELLE PUBBLICHE AMMINISTRAZIONI	P.DEF.	104.042.589	187.495.376	289.951.992
	PAGATO	49.947.421	141.673.875	191.621.296
	RIM.PG.	38.223.273	54.817.507	
	TOTALE	88.170.694	196.491.382	191.621.296
	EC/M.SP.	15.871.895	+8.996.005	98.330.697
	RS. 31/12	93.040.780		
GABINETTO E UFFICI DI DIRETTA COLLABORAZIONE ALL'OPERA DEL MINISTRO	P.DEF.			
	PAGATO			
	RIM.PG.			
	TOTALE			
	EC/M.SP.			
	RS. 31/12			
SEGRETARIATO GENERALE	P.DEF.	4.296	456.670	457.162
	PAGATO	3.833	207.898	211.731
	RIM.PG.	582	10.139	
	TOTALE	4.415	218.037	211.731
	EC/M.SP.	+119	238.633	245.431
	RS. 31/12	10.721		
AMMORTIZZATORI SOCIALI E INCENTIVI ALL' OCCUPAZIONE	P.DEF.	33.771	675.878	703.407
	PAGATO	33.771	246.392	280.163
	RIM.PG.		13.283	
	TOTALE	33.771	259.675	280.163
	EC/M.SP.		416.203	423.244
	RS. 31/12	13.283		
ATTIVITA' ISPETTIVA	P.DEF.		303.473	301.796
	PAGATO		87.247	87.247
	RIM.PG.		11.013	
	TOTALE		98.260	87.247
	EC/M.SP.		205.213	214.549
	RS. 31/12	11.013		
COMUNICAZIONE	P.DEF.	8.376	220.512	227.212
	PAGATO	8.320	110.719	119.038
	RIM.PG.	56	5.683	
	TOTALE	8.376	116.402	119.038
	EC/M.SP.		104.110	108.174
	RS. 31/12	5.739		
FAMIGLIA, DIRITTI SOCIALI E RESPONSABILITA' SOCIALE DELLE IMPRESE	P.DEF.	10.766	362.306	371.396
	PAGATO	10.451	142.901	153.352
	RIM.PG.	315	12.572	
	TOTALE	10.766	155.473	153.352
	EC/M.SP.		206.833	218.044
	RS. 31/12	12.887		

P.DEF=PREVISIONI DEFINITIVE PAGATO=SOMME PAGATE, RIM.PG.=SOMME RIMASTE DA PAGARE

(in euro)

EC/M.SP.=ECONOMIA/MAGG.SPESE, RS.31/12=RESIDUI DI FINE ESERCIZIO

RIASSUNTO PER FUNZIONI OBIETTIVO DEL CONTO CONSUNTIVO				
2005	MINISTERO DEL LAVORO E DELLE POLITICHE SOCIALI			
FUNZIONE OBIETTIVO/CENTRO DI RESPONSABILITA'		RESIDUI	COMPETENZA	CASSA
GESTIONE DEL FONDO NAZIONALE PER LE POLITICHE SOCIALI E IL MONITORAGGIO DELLA SPESA SOCIALE	P. DEF.	85.299.664	61.278.507	158.594.024
	PAGATO	38.784.889	13.147.846	51.932.735
	RIM. PG.	31.901.409	48.035.617	
	TOTALE	70.686.378	61.183.463	51.932.735
	EC/M.SP.	14.613.286	95.044	106.661.289
	RS. 31/12	79.937.106		
IMMIGRAZIONE	P. DEF.	10.776	314.169	323.268
	PAGATO	10.775	105.068	115.843
	RIM. PG.		12.058	
	TOTALE	10.776	117.125	115.843
	EC/M.SP.		197.044	207.425
	RS. 31/12	12.058		
MERCATO DEL LAVORO	P. DEF.	255.784	3.891.437	3.947.290
	PAGATO	57.424	433.565	490.989
	RIM. PG.	105	211.059	
	TOTALE	57.529	644.624	490.989
	EC/M.SP.	198.255	3.246.813	3.456.301
	RS. 31/12	211.164		
POLITICHE PER L' ORIENTAMENTO E LA FORMAZIONE	P. DEF.	51.282	1.215.470	1.265.076
	PAGATO	51.281	307.965	359.245
	RIM. PG.	1	27.493	
	TOTALE	51.282	335.458	359.245
	EC/M.SP.		880.012	905.831
	RS. 31/12	27.494		
POLITICHE PREVIDENZIALI	P. DEF.	61.959	1.651.058	1.711.339
	PAGATO	61.958	423.061	485.019
	RIM. PG.	1	17.720	
	TOTALE	61.959	440.781	485.019
	EC/M.SP.		1.210.277	1.226.320
	RS. 31/12	17.721		
INNOVAZIONE TECNOLOGICA	P. DEF.	8.300.035	3.554.589	4.373.984
	PAGATO	3.342.826	396.854	3.739.680
	RIM. PG.	4.880.887	2.546.526	
	TOTALE	8.223.714	2.943.380	3.739.680
	EC/M.SP.	76.321	611.209	634.304
	RS. 31/12	7.427.414		
RISORSE UMANE E AFFARI GENERALI	P. DEF.	9.929.635	108.339.293	113.041.701
	PAGATO	7.505.649	122.774.217	130.279.866
	RIM. PG.	1.439.835	3.196.634	
	TOTALE	8.945.484	125.970.851	130.279.866
	EC/M.SP.	984.152	+17.631.558	+17.238.165
	RS. 31/12	4.636.469		

P. DEF.=PREVISIONI DEFINITIVE PAGATO=SOMME PAGATE, RIM. PG.=SOMME RIMASTE DA PAGARE

(in euro)

EC/M.SP.=ECONOMIA/MAGG.SPESE, RS.31/12=RESIDUI DI FINE ESERCIZIO

RIASSUNTO PER FUNZIONI OBIETTIVO DEL CONTO CONSUNTIVO				
2005	MINISTERO DEL LAVORO E DELLE POLITICHE SOCIALI			
FUNZIONE OBIETTIVO/CENTRO DI RESPONSABILITA'		RESIDUI	COMPETENZA	CASSA
TUTELA DELLE CONDIZIONI DI LAVORO	P.DEF.	63.154	4.847.526	4.238.433
	PAGATO	63.153	3.188.260	3.251.413
	RIM.PG.	1	703.883	
	TOTALE	63.154	3.892.143	3.251.413
	EC/M.SP.		955.383	987.020
VOLONTARIATO, ASSOCIAZIONISMO E FORMAZIONI SOCIALI	RS. 31/12	703.884		
	P.DEF.	13.091	384.488	395.904
	PAGATO	13.091	101.882	114.973
	RIM.PG.		13.827	
	TOTALE	13.091	115.709	114.973
4. AFFARI ECONOMICI	EC/M.SP.		268.779	280.930
	RS. 31/12	13.827		
	P.DEF.	2.226.363.618	10.712.147.777	11.272.183.191
	PAGATO	430.795.647	9.974.886.171	10.405.681.819
	RIM.PG.	1.254.955.547	730.854.063	
GABINETTO E UFFICI DI DIRETTA COLLABORAZIONE ALL'OPERA DEL MINISTRO	TOTALE	1.685.751.195	10.705.740.234	10.405.681.819
	EC/M.SP.	540.612.424	6.407.543	866.501.372
	RS. 31/12	1.985.809.610		
	P.DEF.	503.853	5.996.545	6.013.262
	PAGATO	390.884	5.793.469	6.184.353
SECRETARIATO GENERALE	RIM.PG.	53.049	391.934	
	TOTALE	443.933	6.185.403	6.184.353
	EC/M.SP.	59.920	+188.857	+171.091
	RS. 31/12	444.982		
	P.DEF.	5.367	646.333	663.356
AMMORTIZZATORI SOCIALI E INCENTIVI ALL' OCCUPAZIONE	PAGATO	5.360	252.530	257.890
	RIM.PG.	689	25.018	
	TOTALE	6.049	277.548	257.890
	EC/M.SP.	+682	368.785	405.466
	RS. 31/12	25.707		
ATTIVITA' ISPETTIVA	P.DEF.	1.157.333.262	736.137.002	1.195.151.761
	PAGATO	271.461.344	329.859.949	601.321.293
	RIM.PG.	803.534.115	404.368.528	
	TOTALE	1.074.995.459	734.228.477	601.321.293
	EC/M.SP.	82.337.802	1.908.525	593.830.468
ATTIVITA' ISPETTIVA	RS. 31/12	1.207.902.643		
	P.DEF.	5.491	1.298.868	1.273.423
	PAGATO	4.520	795.900	800.420
	RIM.PG.	876	154.106	
	TOTALE	5.396	950.006	800.420
ATTIVITA' ISPETTIVA	EC/M.SP.	95	348.861	473.003
	RS. 31/12	154.982		

P.DEF.=PREVISIONI DEFINITIVE PAGATO=SOMME PAGATE, RIM.PG.=SOMME RIMASTE DA PAGARE

(in euro)

EC/M.SP.=ECONOMIA/MAGG.SPESE, RS.31/12=RESIDUI DI FINE ESERCIZIO

RIASSUNTO PER FUNZIONI OBIETTIVO DEL CONTO CONSUNTIVO				
2005	MINISTERO DEL LAVORO E DELLE POLITICHE SOCIALI			
FUNZIONE OBIETTIVO/CENTRO DI RESPONSABILITA'		RESIDUI	COMPETENZA	CASSA
COMUNICAZIONE	P. DEF.	11.377	290.657	296.473
	PAGATO	11.368	125.184	136.552
	RIM. PG.	9	9.606	
	TOTALE	11.377	134.789	136.552
	EC/M. SP.		155.867	159.921
	RS. 31/12	9.614		
FAMIGLIA, DIRITTI SOCIALI E RESPONSABILITA' SOCIALE DELLE IMPRESE	P. DEF.		1.254.731	1.248.304
	PAGATO		169.318	169.318
	RIM. PG.		782.892	
	TOTALE		952.210	169.318
	EC/M. SP.		302.522	1.078.986
	RS. 31/12	782.892		
GESTIONE DEL FONDO NAZIONALE PER LE POLITICHE SOCIALI E IL MONITORAGGIO DELLA SPESA SOCIALE	P. DEF.	599.961	1.248.126	1.705.656
	PAGATO	359.656	346.766	706.422
	RIM. PG.	235.088	426.888	
	TOTALE	594.744	773.654	706.422
	EC/M. SP.	5.217	474.472	999.234
	RS. 31/12	661.976		
IMMIGRAZIONE	P. DEF.		587.951	553.720
	PAGATO		145.943	145.943
	RIM. PG.		22.517	
	TOTALE		168.460	145.943
	EC/M. SP.		419.490	407.777
	RS. 31/12	22.517		
MERCATO DEL LAVORO	P. DEF.	19.048.279	12.801.197	18.545.426
	PAGATO	14.702.081	501.832	15.203.913
	RIM. PG.	2.390.177	10.744.163	
	TOTALE	17.092.258	11.245.996	15.203.913
	EC/M. SP.	1.956.021	1.555.201	3.341.512
	RS. 31/12	13.134.341		
POLITICHE PER L' ORIENTAMENTO E LA FORMAZIONE	P. DEF.	69.680	1.734.030	1.776.057
	PAGATO	69.679	337.191	406.870
	RIM. PG.	1	67.826	
	TOTALE	69.680	405.018	406.870
	EC/M. SP.		1.329.012	1.369.186
	RS. 31/12	67.827		
POLITICHE PREVIDENZIALI	P. DEF.	991.700.749	9.787.991.112	9.876.857.154
	PAGATO	121.690.053	9.513.057.256	9.634.747.309
	RIM. PG.	424.651.323	271.545.030	
	TOTALE	546.341.376	9.784.602.286	9.634.747.309
	EC/M. SP.	445.359.373	3.388.826	242.109.846
	RS. 31/12	696.196.353		

P. DEF.=PREVISIONI DEFINITIVE PAGATO=SOMME PAGATE, RIM. PG.=SOMME RIMASTE DA PAGARE

(in euro)

EC/M.SP.=ECONOMIA/MAGG.SPESE, RS.31/12=RESIDUI DI FINE ESERCIZIO

09/05/2006 PAG. 5

2005	RIASSUNTO PER FUNZIONI OBIETTIVO DEL CONTO CONSUNTIVO			
	MINISTERO DEL LAVORO E DELLE POLITICHE SOCIALI			
FUNZIONE OBIETTIVO/CENTRO DI RESPONSABILITA'		RESIDUI	COMPETENZA	CASSA
INNOVAZIONE TECNOLOGICA	P.DEF.	26.945.513	8.368.956	11.787.409
	PAGATO	10.412.942	429.598	10.842.540
	RIM.PG.	16.257.277	7.026.309	
	TOTALE	26.670.220	7.455.907	10.842.540
	EC/M.SP.	275.293	913.049	944.869
	RS. 31/12	23.283.587		
RISORSE UMANE E AFFARI GENERALI	P.DEF.	18.832.102	142.232.547	143.542.985
	PAGATO	9.560.205	122.042.926	131.603.131
	RIM.PG.	1.742.072	26.920.700	
	TOTALE	11.302.278	148.963.626	131.603.131
	EC/M.SP.	7.529.824	+6.731.079	11.939.854
	RS. 31/12	28.662.772		
TUTELA DELLE CONDIZIONI DI LAVORO	P.DEF.	11.307.985	11.050.398	12.267.258
	PAGATO	2.127.555	919.591	3.047.146
	RIM.PG.	6.090.871	8.348.783	
	TOTALE	8.218.426	9.268.374	3.047.146
	EC/M.SP.	3.089.559	1.782.024	9.220.112
	RS. 31/12	14.439.654		
VOLONTARIATO, ASSOCIAZIONISMO E FORMAZIONI SOCIALI	P.DEF.		509.324	500.947
	PAGATO		108.718	108.718
	RIM.PG.		19.762	
	TOTALE		128.480	108.718
	EC/M.SP.		380.844	392.229
	RS. 31/12	19.762		
10. PROTEZIONE SOCIALE	P.DEF.	5.738.229.046	58.055.939.964	59.568.235.278
	PAGATO	1.807.731.115	54.985.285.041	56.793.016.156
	RIM.PG.	3.161.703.128	2.976.489.309	
	TOTALE	4.969.434.243	57.961.774.350	56.793.016.156
	EC/M.SP.	768.794.803	94.165.614	2.775.219.122
	RS. 31/12	6.138.192.437		
GABINETTO E UFFICI DI DIRETTA COLLABORAZIONE ALL'OPERA DEL MINISTRO	P.DEF.	503.853	5.996.545	6.013.262
	PAGATO	390.884	5.793.469	6.184.353
	RIM.PG.	53.049	391.934	
	TOTALE	443.933	6.185.403	6.184.353
	EC/M.SP.	59.920	+188.857	+171.091
	RS. 31/12	444.982		
SEGRETARIATO GENERALE	P.DEF.	1.497	303.404	304.338
	PAGATO	1.741	116.375	118.116
	RIM.PG.	138	3.114	
	TOTALE	1.879	119.489	118.116
	EC/M.SP.	+382	183.915	186.223
	RS. 31/12	3.252		

P.DEF.=PREVISIONI DEFINITIVE PAGATO=SOMME PAGATE, RIM.PG.=SOMME RIMASTE DA PAGARE

(in euro)

EC/M.SP.=ECONOMIA/MAGG.SPESE, RS.31/12=RESIDUI DI FINE ESERCIZIO

RIASSUNTO PER FUNZIONI OBIETTIVO DEL CONTO CONSUNTIVO				
2005	MINISTERO DEL LAVORO E DELLE POLITICHE SOCIALI			
FUNZIONE OBIETTIVO/CENTRO DI RESPONSABILITA'		RESIDUI	COMPETENZA	CASSA
AMMORTIZZATORI SOCIALI E INCENTIVI ALL' OCCUPAZIONE	P.DEF.	1.285.929.824	2.315.617.341	2.731.063.068
	PAGATO	340.082.650	1.451.564.489	1.791.647.139
	RIM.PG.	829.080.324	861.708.784	
	TOTALE	1.169.162.974	2.313.273.272	1.791.647.139
	EC/M.SP.	116.766.851	2.344.068	939.415.930
	RS. 31/12	1.690.789.107		
ATTIVITA' ISPETTIVA	P.DEF.	969	298.813	298.394
	PAGATO	798	136.002	136.800
	RIM.PG.	155	5.153	
	TOTALE	952	141.155	136.800
	EC/M.SP.	17	157.658	161.594
	RS. 31/12	5.308		
COMUNICAZIONE	P.DEF.	3.072.083	19.166.558	20.979.152
	PAGATO	1.841.732	117.811	1.959.543
	RIM.PG.	1.139.394	1.964.854	
	TOTALE	2.981.126	2.082.666	1.959.543
	EC/M.SP.	90.957	17.083.892	19.019.609
	RS. 31/12	3.104.248		
FAMIGLIA, DIRITTI SOCIALI E RESPONSABILITA' SOCIALE DELLE IMPRESE	P.DEF.	27.071.872	5.848.637	29.336.270
	PAGATO	6.855.393	1.457.598	8.312.991
	RIM.PG.	10.197.172	3.967.734	
	TOTALE	17.052.565	5.425.332	8.312.991
	EC/M.SP.	10.019.307	423.305	21.023.279
	RS. 31/12	14.164.907		
GESTIONE DEL FONDO NAZIONALE PER LE POLITICHE SOCIALI E IL MONITORAGGIO DELLA SPESA SOCIALE	P.DEF.	644.555.866	15.970.106.502	15.971.310.416
	PAGATO	595.552.344	15.358.700.111	15.954.252.456
	RIM.PG.	48.885.647	595.416.651	
	TOTALE	644.437.991	15.954.116.763	15.954.252.456
	EC/M.SP.	117.875	15.989.740	17.057.960
	RS. 31/12	644.302.298		
IMMIGRAZIONE	P.DEF.	6.141.536	13.031.113	14.846.496
	PAGATO	2.727.088	8.036.477	10.763.566
	RIM.PG.	2.231.824	4.538.820	
	TOTALE	4.958.912	12.575.298	10.763.566
	EC/M.SP.	1.182.624	455.816	4.082.931
	RS. 31/12	6.770.644		
MERCATO DEL LAVORO	P.DEF.	10.936.215	37.635.646	39.163.249
	PAGATO	2.065.698	29.781.534	31.847.232
	RIM.PG.	4.667.808	7.094.935	
	TOTALE	6.733.506	36.876.469	31.847.232
	EC/M.SP.	4.202.709	759.177	7.316.016
	RS. 31/12	11.762.742		

P.DEF.=PREVISIONI DEFINITIVE PAGATO=SOMME PAGATE, RIM.PG.=SOMME RIMASTE DA PAGARE

(in euro)

EC/M.SP.=ECONOMIA/MAGG.SPESE, RS.31/12=RESIDUI DI FINE ESERCIZIO

09/05/2006 PAG. 7

2005	RIASSUNTO PER FUNZIONI OBIETTIVO DEL CONTO CONSUNTIVO			
	MINISTERO DEL LAVORO E DELLE POLITICHE SOCIALI			
FUNZIONE OBIETTIVO/CENTRO DI RESPONSABILITA'		RESIDUI	COMPETENZA	CASSA
POLITICHE PER L' ORIENTAMENTO E LA FORMAZIONE	P.DEF.	5.548.288	15.801.659	16.839.684
	PAGATO	5.095.906	7.884.763	12.980.669
	RIM.PG.	452.382	7.066.502	
	TOTALE	5.548.288	14.951.264	12.980.669
	EC/M.SP. RS. 31/12		850.394	3.859.015
POLITICHE PREVIDENZIALI	P.DEF.	3.703.072.684	39.587.436.941	40.628.475.486
	PAGATO	825.789.987	38.060.399.942	38.886.189.929
	RIM.PG.	2.247.030.411	1.468.560.131	
	TOTALE	3.072.820.398	39.528.960.073	38.886.189.929
	EC/M.SP. RS. 31/12	630.252.287	58.476.869	1.742.285.557
INNOVAZIONE TECNOLOGICA	P.DEF.	8.340.940	2.713.064	3.842.123
	PAGATO	3.202.405	132.960	3.335.365
	RIM.PG.	5.051.591	2.080.463	
	TOTALE	8.253.996	2.213.423	3.335.365
	EC/M.SP. RS. 31/12	86.944	499.640	506.758
RISORSE UMANE E AFFARI GENERALI	P.DEF.	4.346.974	53.936.166	57.912.849
	PAGATO	3.970.468	57.809.022	61.779.490
	RIM.PG.	294.923	298.993	
	TOTALE	4.265.390	58.108.015	61.779.490
	EC/M.SP. RS. 31/12	81.583	+4.171.849	+3.866.642
TUTELA DELLE CONDIZIONI DI LAVORO	P.DEF.	47.328	997.895	1.044.805
	PAGATO	47.328	189.279	236.607
	RIM.PG.	1	3.459	
	TOTALE	47.328	192.739	236.607
	EC/M.SP. RS. 31/12		805.157	808.198
VOLONTARIATO, ASSOCIAZIONISMO E FORMAZIONI SOCIALI	P.DEF.	38.659.116	27.049.679	46.805.687
	PAGATO	20.106.693	3.165.208	23.271.901
	RIM.PG.	12.618.311	23.387.780	
	TOTALE	32.725.004	26.552.989	23.271.901
	EC/M.SP. RS. 31/12	5.934.112	496.691	23.533.786
TOTALE GENERALE	P.DEF.	8.068.635.253	68.955.583.117	71.130.370.461
	PAGATO	2.288.474.183	65.101.845.087	67.390.319.270
	RIM.PG.	4.454.881.949	3.762.160.878	
	TOTALE	6.743.356.132	68.864.005.966	67.390.319.270
	EC/M.SP. RS. 31/12	1.325.279.122	91.577.151	3.740.051.191

P.DEF=PREVISIONI DEFINITIVE PAGATO=SOMME PAGATE, RIM.PG.=SOMME RIMASTE DA PAGARE

(in euro)

EC/M.SP.=ECONOMIA/MAGG.SPESE, RS.31/12=RESIDUI DI FINE ESERCIZIO

CONTO CONSUNTIVO

PER L'ESERCIZIO FINANZIARIO

2 0 0 5

**SPESA DEL MINISTERO
DELLA GIUSTIZIA**

DIPARTIMENTO DELL'AMMINISTRAZIONE PENITENZIARIA
DIREZIONE GENERALE PER IL BILANCIO E DELLA CONTABILITA'

NOTA PRELIMINARE AL CONSUNTIVO 2005

(art. 22, quinto comma, della legge 5 agosto 1978, n. 468 e dell'art. 13 del decreto legislativo 279/97)

PREMESSA

Gli sforzi dell'Amministrazione tesi ad accrescere i livelli di efficacia dei servizi istituzionali, anche nell'anno 2005, sono stati condizionati dalla insufficienza delle risorse finanziarie rese complessivamente disponibili.

Per effetto delle misure di contenimento della spesa pubblica, l'Amministrazione si è vista costretta a rinunciare, almeno in parte, agli obiettivi che avrebbero consentito di realizzare condizioni operative appropriate e di condurre gli istituti e servizi dell'Amministrazione a livelli di funzionamento adeguati alle previsioni dell'Ordinamento penitenziario.

In definitiva, l'Amministrazione ha conformato la gestione al solo mantenimento del livello minimo di efficienza dei servizi istituzionali.

Attesa la necessità di sviluppare un generale processo di responsabilizzazione mirato alla razionalizzazione ed alla maggiore economicità della gestione, sono state adottate azioni mirate a discriminare le spese di maggiore utilità per il servizio, da quelle che era invece possibile ridurre o eliminare senza particolari pregiudizievoli conseguenze.

Le risultanze del consuntivo dell'anno 2005 rappresentano l'esito di un ciclo al termine del quale l'azione dell'Amministrazione, volta al controllo della spesa, al recupero dell'efficienza amministrativa e contabile, all'accrescimento della capacità di governo delle risorse finanziarie messe a disposizione, al monitoraggio dell'azione dei diversi centri di spesa, consegna un quadro sufficientemente chiaro dei nodi strutturali e delle carenze che segnano la gestione del bilancio, di cui si farà menzione nelle sezioni che seguono.

I DATI CONTABILI A CONSUNTIVO

L'incidenza della quota di risorse finanziarie vincolata, riservata alle spese obbligatorie ed a quelle predeterminate per legge, è assolutamente prevalente sull'area delle spese sulla quale può essere esercitata l'azione discrezionale della dirigenza e sulla quale hanno potuto operare gli strumenti di flessibilità di bilancio introdotti dalle leggi finanziaria e di bilancio 2003, rispettivamente n. 289 e n. 290.

La ripartizione percentuale delle spese di funzionamento, degli interventi (relativi al mantenimento, all'assistenza, alla rieducazione ed al trasporto detenuti) per gli oneri comuni e per gli investimenti dell'Amministrazione penitenziaria è risultata la seguente:

o personale	78,2%
o beni e servizi	2,4%
o informatica	0,2%
o interventi	14,1%
o oneri comuni	0,2%
o investimenti	4,9%

L'Amministrazione Penitenziaria ha affrontato notevoli problemi di gestione, a causa della carenza di risorse finanziarie su alcuni capitoli di bilancio su cui gravano spese che ne caratterizzano e qualificano la missione istituzionale.

Esse attengono sia ai servizi operativi, quali le traduzioni dei detenuti, sia alle strutture: manutenzione e messa in sicurezza degli istituti penitenziari, affitti delle sedi dei Provveditorati regionali e dei Centri di servizio sociale, provviste per il funzionamento degli istituti e degli uffici, informatica di servizio.

Al riguardo è importante osservare l'evidente squilibrio che si è rilevato nella gestione di taluni spese relative al funzionamento degli istituti e servizi, dove la carenza delle risorse ha originato una esposizione finanziaria, generalizzata su tutto il territorio nazionale, per la quale dovrà trovarsi opportuna sanatoria.

Non può nascondersi la criticità della gestione per l'acquisizione di tutti i servizi destinati alla popolazione detenuta, dal vitto al riscaldamento dei locali detentivi, fino alla provvista del materiale d'igiene e pulizia, così come sono innegabili le difficoltà a garantire buoni livelli di assistenza medica e farmaceutica.

Le maggiori carenze sono state rilevate sui capitoli deputati alla spesa per il mantenimento dei detenuti (cap. 1761); per l'assistenza sanitaria e farmaceutica (cap. 1764); per gli arredi e le spese d'ufficio (cap. 1762); per la manutenzione ordinaria e straordinaria degli immobili e degli impianti (cap. 1675 e cap. 7303).

Inoltre, l'insufficienza degli stanziamenti per le retribuzioni ai detenuti lavoratori, determina una forte limitazione all'opera di trattamento educativo dei detenuti, nonché disagi e tensioni fra la popolazione detenuta, ormai largamente caratterizzata da fasce portatrici di forte disagio sociale, dalla lontananza dai paesi di origine e, per questo, prive di mezzi di sussistenza e di sostegno dalle famiglie.

L'ESPOSIZIONE DEBITORIA.

Al termine della gestione finanziaria dell'esercizio 2005 è stata effettuata la ricognizione dell'esposizione finanziaria degli istituti penitenziari per le spese imputabili:

- al capitolo 1761 (mantenimento detenuti);
- al capitolo 1675 (manutenzione dei fabbricati);
- al capitolo 1762 (arredi e spese d'ufficio);
- al capitolo 1764 (organizzazione e funzionamento del servizio sanitario).

Per quanto attiene al capitolo 1761 relativo alle spese per il mantenimento dei detenuti e degli internati (ma che in concreto assicura in larga parte le spese per la gestione ordinaria degli istituti penitenziari: dalle forniture di energia elettrica, acqua, combustibili da riscaldamento al vitto, alla manutenzione degli impianti alle spese telefoniche) l'esposizione debitoria ha raggiunto livelli preoccupanti, con oltre 96 milioni di euro complessivi.

Tale consistenza dell'esposizione finanziaria, rispetto alle disponibilità d'esercizio, rende impraticabile ogni ipotesi di ammortamento dei debiti pregressi.

Peraltro, a fronte di uno stanziamento di competenza pari a 162,2 milioni di euro, i costi di gestione per l'anno 2005, imputabili al predetto capitolo 1761 sono ammontati a circa 195 milioni di euro, anche in relazione ai molteplici fattori che incidono sulla spesa per il mantenimento (incremento della popolazione detenuta), sui costi dei servizi (incremento delle tariffe energetiche e della retta giornaliera per il vettovagliamento) e sul sistema amministrativo che regola le procedure volte all'acquisizione dei beni e dei servizi essenziali (convenzioni quadro e appalti di fornitura).

Pertanto, qualora non si proceda alla regolazione dei debiti pregressi (che questa Amministrazione ha già richiesto a valere sull'apposito Fondo costituito con la legge finanziaria 2006) e non vengano recepiti in bilancio i maggiori fabbisogni, la gestione finanziaria e la capacità contrattuale dell'Amministrazione saranno compromesse, in tempi brevi.

Per quanto attiene, invece, alle spese di arredo degli ambienti detentivi, nonché alle spese per il funzionamento degli uffici (comprese le spese postali), imputabili sul capitolo 1762, si viene a registrare, per la prima volta, una esposizione finanziaria di 4,1 milioni di euro.

Il servizio sanitario degli istituti penitenziari torna ad evidenziare costi superiori alle ordinarie disponibilità di bilancio sul capitolo 1764, con debiti pregressi ammontanti a circa 3,8 milioni di euro.

I debiti cumulati per spese di manutenzione ordinaria degli immobili e degli impianti - imputabili al capitolo 1675 - sono giunti ad oltre 8,5 milioni di euro.

OBIETTIVI CONSEGUITI

L'azione intrapresa per una razionale ed efficace gestione delle risorse finanziarie a disposizione dell'Amministrazione Penitenziaria è stata mossa sulle direttrici della semplificazione amministrativa, della informatizzazione dei processi contabili di natura finanziaria e dell'analisi economica dei costi, della riduzione delle spese, delle economie di bilancio e dei residui passivi.

Sulla base di tali principi, il Dipartimento dell'amministrazione penitenziaria ha perseguito i seguenti obiettivi:

- soluzioni gestionali innovative per lo snellimento delle procedure amministrative, razionalizzazione e riorganizzazione delle risorse umane, finanziarie e strumentali;
- introduzione e perfezionamento degli strumenti della programmazione per obiettivi, di pianificazione delle risorse e dei sistemi di controllo qualitativo e quantitativo, attraverso processi sistematici di rilevazioni statistiche, contabili e di misurazione di efficacia e di efficienza dei servizi;
- formazione, valorizzazione e sviluppo delle professionalità e del rendimento degli operatori penitenziari per la loro qualificazione nei diversi ambiti di intervento.

I dati contabili a consuntivo per l'esercizio finanziario 2005, evidenziano il consolidamento ed il rafforzamento del "trend" positivo che ha visto crescere la capacità dell'Amministrazione penitenziaria di utilizzare le risorse finanziarie a disposizione e, quindi, di ridurre il fenomeno della formazione di economie di bilancio rispetto agli esercizi precedenti.

Il consuntivo della spesa registra per l'anno 2005 una economia di bilancio, in termini di competenza di circa 212,7 milioni di euro ed in termini di cassa di circa 187 milioni di euro.

Tuttavia tali importi sono comprensivi di economie per 74,7 milioni di euro in termini di competenza e per 81,7 milioni di euro in termini di cassa, corrispondenti ad integrazioni agli stanziamenti, autorizzate con decreti del Ministro dell'Economia e delle Finanze del 29 dicembre 2005 ed iscritte in bilancio, solo nel febbraio 2006, cioè ben oltre i termini di chiusura della gestione finanziaria.

Le integrazioni di stanziamento erano state disposte per la sistemazione delle anticipazioni di tesoreria in conto sospeso dell'anno 2004 relative a stipendi del personale di Polizia penitenziaria; per l'applicazione della legge 154/2005 (carriera dirigenziale penitenziaria); per la riassegnazione delle entrate intermini di cassa a favore dell'Ente di assistenza del personale; per la ripartizione del Fondo per gli investimenti per spese in conto capitale relative all'edilizia penitenziaria.

Al netto delle predette disponibilità di bilancio, scritturate solo formalmente, e fatta salva la conservazione dei residui di stanziamento per gli investimenti afferenti alla edilizia penitenziaria, le economie di competenza reali (che derivano cioè dalla effettiva gestione amministrativa) ammontano a soli 48 milioni di euro.

In termini di competenza, la percentuale delle economie di bilancio sugli stanziamenti complessivi, si attesta provvisoriamente al **4,2%**, che, detratte le economie di bilancio relative alle integrazioni degli stanziamenti tardive, si riduce allo **1,6%**.

In termini di disponibilità di cassa, il dato complessivo vede l'economia di bilancio ad una percentuale sugli stanziamenti del **6,4%** che, in realtà, si riduce al **3,3%**, detratte le economie di bilancio relative alle integrazioni degli stanziamenti tardive.

ANALISI DEI MACRO-AGGREGATI DI SPESA

SPESE DI FUNZIONAMENTO

Personale – Circa il 90% delle economie di competenza e circa i due terzi delle economie di cassa si rinvencono fra i capitoli di spesa per il personale.

Sensibili risultano le economie di bilancio relative alla concessione di buoni pasto al personale e, in termini di cassa, per le spese relative alle mense di servizio.

Una consistente quota di economie di cassa deriva dalla mancata erogazione delle competenze accessorie di cui al Fondo di produttività del personale del comparto ministeri per l'anno 2004, per compensi per lavoro straordinario al personale di Polizia penitenziaria e per l'organizzazione dei corsi di formazione per il personale.

Beni e servizi - La percentuale delle economie di bilancio in termini di cassa (12%) è superiore alla media.

Incide in questo settore, il ritardo dei pagamento delle spese di manutenzione dei fabbricati, mentre risultano significative le economie di bilancio per spese di lite ed arbitraggi (capitolo 1685).

Economie di cassa per erogazioni all'Ente di assistenza per il personale derivano da riassegnazioni delle entrate tardive.

Informatica di servizio – Le economie di bilancio rilevate appaiono fisiologiche.

INTERVENTI

Le economie di bilancio risultano particolarmente significative sui capitoli di spesa per interventi a favore dei detenuti tossicodipendenti e per il trasporto dei detenuti (il 10,7% delle economie di competenza complessive e circa il 14% delle economie di cassa complessive).

INVESTIMENTI

La conservazione dei fondi in bilancio quali residui di stanziamento, quindi sulla base dei soli programmi di investimento, non farà rilevare economie di competenza.

Economie di cassa di una certa consistenza (oltre il 20%) si registrano, sul capitolo di conto capitale per l'acquisto dei mezzi di trasporto (7321).

GESTIONE DEI RESIDUI

Il ciclo di smaltimento dei residui passivi degli organi decentrati dell'Amministrazione penitenziaria evidenzia un complessivo miglioramento sia nel settore delle spese per il personale, dell'acquisto dei beni e dei servizi che in quello relativo agli interventi di mantenimento, assistenza e rieducazione dei detenuti e degli internati.

Rimane elevato il livello dei residui passivi per le spese di investimento, pur segnando queste ultime una tendenza alla riduzione dell'elevato stock di residui formatosi negli anni passati.

PROSPETTIVE DI MIGLIORAMENTO DELLA GESTIONE DEL BILANCIO

Il positivo percorso di miglior utilizzazione delle risorse finanziarie ha consentito di migliorare i risultati della gestione attraverso:

- una più puntuale programmazione centrale e decentrata per budget;
- una più tempestiva messa a disposizione delle risorse ai centri di spesa delegati (istituti penitenziari, centri, uffici e servizi)
- un più penetrante monitoraggio, da parte di tutti gli ordinatori primari della spesa (Direzioni generali del Dipartimento e Provveditorati regionali), sia per quanto attiene all'impiego delle disponibilità d'esercizio che dei residui provenienti dagli esercizi precedenti.

IL PERSONALE

L'organico del personale del comparto Ministeri, come determinato dai decreti del Presidente del Consiglio dei Ministri 4 ottobre 2000 e 15 aprile 2001, presenta uno scoperto del 30 per cento; su un contingente di 10.025 unità si registrano oltre 3.000 vacanze.

Nelle tabelle che seguono sono riassunti i dati nazionali relativi alle dotazioni organiche del personale dirigente e delle aree funzionali dell'Amministrazione Penitenziaria alla data del 31.12.2005.

Personale dirigente e delle aree funzionali			
RIEPILOGO NAZIONALE	ORGANICO	PRESENTI	VACANZE
Qualifiche dirigenziali	582	309	273
Aree funzionali	9.640	6.665	2.975
TOTALE	10.222	6.974	3.248

Personale delle aree funzionali		
RIEPILOGO NAZIONALE	ORGANICO	PRESENTI
Area funzionale "C" posizione economica C3	816	513
Area funzionale "C" posizione economica C2	1.619	1.442
Area funzionale "C" posizione economica C1	2.593	660
Area funzionale "B" posizione economica B3	1.847	1.823
Area funzionale "B" posizione economica B2	1.905	1.567
Area funzionale "B" posizione economica B1	554	339
Area funzionale "A" posizione economica A1	306	321
TOTALE AREE FUNZIONALI	9.640	6.665

ANDAMENTO DEL PERSONALE DELLE AREE FUNZIONALI DEL COMPARTO MINISTERI

PERSONALE DEL COMPARTO DEI MINISTERI	1999	2000	2001	2002	2003	2004	2005
	5.850	5.940	6.366	6.975	6.953	6.883	6.665

283 unità di personale hanno optato per il lavoro part-time.

ANDAMENTO DELLE PRESENZE DEL PERSONALE DIRIGENZIALE

PERSONALE DEL COMPARTO DEI MINISTERI	1999	2000	2001	2002	2003	2004	2005
	43	42	50	68	71	65	309

Personale dirigenziale

Si premette che in attuazione di quanto previsto dall'art. 4, comma 1, della citata legge 154/2005, con D.M. 30 settembre 2005, registrato alla Corte dei Conti il 31 ottobre 2005, sono stati nominati nella qualifica dirigenziale - con decorrenza 16 agosto 2005 - n. 233 unità di personale inquadrato alla data del 16 agosto 2005 nella posizione economica C3, già appartenente ai profili professionali di direttore coordinatore di istituto penitenziario, di direttore medico coordinatore e di direttore coordinatore di servizio sociale.

Il citato provvedimento ha riguardato la nomina del seguente personale:

- n. 176 dirigenti penitenziari di istituto;
- n. 46 dirigenti penitenziari di uffici locali di Esecuzione Penale Esterna;
- n. 11 dirigenti penitenziari medici.
- Sulla base di tali provvedimenti, i ruoli del personale dirigenziale alla data del 1° dicembre 2005 registrano una copertura del 47 %; gli organici complessivi ammontano a 582 unità, con 273 vacanze.

Personale delle aree funzionali

L'organico complessivo del personale delle aree funzionali, come determinato dai decreti del Presidente del Consiglio dei Ministri 4 ottobre 2000 e 15 aprile 2001, prevede un contingente di 9.640 unità.

Lo stato di estrema difficoltà operativa in cui versa l'Amministrazione è stato recepito dallo stesso legislatore che nel testo della legge finanziaria 2006, al comma 160 dell'art. 1 prevede che: *"Il Ministero della giustizia, per le esigenze del Dipartimento dell'Amministrazione penitenziaria, può continuare ad avvalersi, fino al 31 dicembre 2006, del personale assunto con contratto a tempo determinato ai sensi dell'articolo 3, comma 66, della legge 24 dicembre 2003, n. 350, entro il limite di spesa di 6 milioni di euro"*.

Pianificazione delle risorse umane sul territorio

Per quanto concerne l'ottimizzazione e razionalizzazione delle risorse umane sul territorio, si premette che con il P.C.D. 11 marzo 2004, registrato alla Corte dei Conti il 27.04.2004, si è provveduto alla determinazione delle piante organiche territoriali, ai sensi di quanto previsto dall'art. 3, comma 6, del decreto legislativo 146/2000 (il provvedimento è stato pubblicato sul B.U. straordinario del Ministero della Giustizia n. 20 del 31.10.2004).

Polizia penitenziaria

La tabella che segue mette in evidenza la situazione del personale del Corpo alla data del 31.12.2005.

CORPO DI POLIZIA PENITENZIARIA

Ruoli	Qualifiche	ORGANICO			UNITÀ IN SERVIZIO		
		Uomini	Donne	Totale	Uomini	Donne	Totale
	Ispettori superiori	590	50	640	912	11	923
	Ispettori capo				864	116	980
Ispettori	Ispettori	3.428	290	3.718	658	102	760
	Vice Ispettori				7	27	34
	Sovrintendenti capo				969	2	971
Sovrintendenti	Sovrintendenti	4.140	360	4.500	1.079	11	1.090
	Vice sovrintendenti				1.208	55	1.263
	Assistenti capo				14.354	318	14.672
	Assistenti				9.960	1.368	11.328
Agenti e assistenti	Agenti scelti e Agenti	32.068	3480	35.548	8.650	1.484	10.134
TOTALE		40.226	4.180	44.406	38.661	3.494	42.155

DOTAZIONE ORGANICHE DELLE QUALIFICHE DIRIGENZIALI E DEL RUOLO DIRETTIVO DEL CORPO DI POLIZIA PENITENZIARIA

Qualifiche	ORGANICO	PRESENTI
Dirigenti superiori	4	-
Primi dirigenti	8	-
Commissari coordinatori penitenziari	90	-
Commissari capo penitenziari	113	
Vice commissari penitenziari e commissari penitenziari	300	126
TOTALE	515	126

Ruolo direttivo speciale	ORGANICO	PRESENTI
Vice commissari penitenziari e commissari penitenziari	150	108
Commissari capo penitenziari.	30	3
Commissari coordinatori penitenziari	20	-

Procedure concorsuali concluse

- concorso interno, per complessivi 84 posti (63 uomini e 21 donne), per la nomina alla qualifica di ispettore superiore del Corpo di Polizia Penitenziaria indetto con P.D.G 4 dicembre 2003. Con P.D.G. 25 luglio 2005 è stata approvata la graduatoria dei candidati risultati vincitori del concorso interno per la nomina alla qualifica di ispettore superiore del Corpo di Polizia Penitenziaria. Con P.D.G. 26 luglio 2005 sono stati nominati ispettore superiore con decorrenza 1° gennaio 2003 i vincitori del concorso di cui sopra;
- concorso interno, per titoli ed esame, per complessivi 500 posti per la nomina alla qualifica iniziale del ruolo degli ispettori del Corpo di Polizia Penitenziaria. Con P.D.G. 27 luglio 2005 è stata approvata la graduatoria dei candidati risultati vincitori del concorso interno, per titoli ed esame, per complessivi 500 posti per la nomina alla qualifica iniziale del ruolo maschile degli ispettori del Corpo di Polizia Penitenziaria. Il 7 novembre 2005, i vincitori del concorso interno hanno iniziato il previsto corso di formazione tecnico professionale della durata di mesi 6 (sei).
- con P.D.G. 30 maggio 2005 si è proceduto all'aumento dei posti - da 500 a 600 - del concorso interno per la nomina alla qualifica di vice ispettore del ruolo maschile del Corpo di Polizia Penitenziaria;
- con P.D.G. 31 maggio 2005 si è proceduto allo scorrimento della graduatoria del personale già idoneo al concorso interno, per titoli di servizio ed esame, indetto con P.C.D. 18 settembre 2002 come integrato dal P.D.G. 2 febbraio 2004, per la nomina alla qualifica di vice ispettore del ruolo femminile del Corpo di Polizia Penitenziaria.

Assunzioni nei ruoli degli ispettori e commissari

In attuazione dell'articolo 19, comma 4, della legge 448/2001, nella Gazzetta Ufficiale - 4^a Serie Speciale - "Concorsi ed esami" n. 22, del 18 marzo 2003, sono stati pubblicati i concorsi pubblici per l'assunzione di personale di seguito indicati:

- n. 271 unità (260 uomini e 11 donne) di allievo vice ispettore del Corpo di Polizia Penitenziaria.
- n. 298 unità di vice commissario del ruolo direttivo ordinario del Corpo di Polizia Penitenziaria.

In data 16 settembre 2005, n. 165 unità di vice commissari in prova sono state avviate alla frequenza della prevista attività formativa, della durata di mesi dodici.

Assunzione di personale femminile nel ruolo degli agenti ed assistenti

In attuazione dell'articolo 19, comma 4, della legge 448/2001, nella Gazzetta Ufficiale - 4^a Serie Speciale - "Concorsi ed esami" n. 22, del 18 marzo 2003, è stato pubblicato il concorso pubblico per l'assunzione del suindicato personale.

Le aspiranti interessate alla predetta procedura, avviate in data 29 dicembre 2003 presso le Scuole di formazione e aggiornamento del Corpo di Polizia e del personale dell'Amministrazione Penitenziaria di Parma e Verbania, per la frequenza del 152° corso di formazione, della durata di mesi dodici, hanno ultimato la predetta attività formativa nel mese di marzo 2005.

Assunzione di personale maschile e femminile nel ruolo degli agenti ed assistenti

Con D.P.R. del 6 settembre 2005, pubblicato nella Gazzetta Ufficiale - Serie Generale - n. 221 del 22 settembre 2005, è stata autorizzata l'assunzione nel Corpo di Polizia Penitenziaria, di n. 180 unità. L'assunzione di cui sopra è così suddivisa:

- n. 46 agenti di Polizia Penitenziaria (volontari in ferma breve delle Forze armate);
- n. 11 agenti di Polizia Penitenziaria per l'accesso al Gruppo Sportivo "Fiamme Azzurre" (bando di concorso pubblicato nella Gazzetta Ufficiale - 4ª Serie Speciale - "Concorsi ed Esami", n. 81 dell'11 ottobre 2005);
- n. 11 unità allievi agenti di Polizia Penitenziaria femminile (volontarie in ferma breve - bando di concorso pubblicato nella Gazzetta Ufficiale - 4ª Serie Speciale - "Concorsi ed Esami", n. 81 dell'11 ottobre 2005).

Assunzione dei Volontari in ferma breve nelle Forze Armate

- **n. 40 unità** assunte nel Corpo di polizia penitenziaria; l'attività formativa si è conclusa nel primo quadrimestre 2005.
- **n. 46 unità** assunte nel Corpo di polizia penitenziaria; l'attività formativa sarà avviata nel primo quadrimestre 2006.
- **n. 200 unità** i risultati idonei all'assunzione nel Corpo di polizia penitenziaria per i quali il Ministero della Difesa deve rilasciare il nulla osta all'incorporamento.

Formazione

Il Dipartimento dell'amministrazione penitenziaria, in attuazione degli indirizzi sul sistema della formazione, in ossequio alla legge n. 3/2003 e alla direttiva del Ministro, ha perseguito con il massimo impegno, nel corso dell'anno 2005, gli obiettivi definiti nella programmazione triennale 2004 - 2006, contenente indicazioni sulle priorità dell'azione formativa.

L'Amministrazione ha perseguito ed in gran parte raggiunto l'obiettivo del rafforzamento del ruolo, inteso sia come accompagnamento ai processi di inserimento lavorativo dei neo assunti che come ampliamento ed approfondimento delle conoscenze e delle capacità lavorative, mediante le iniziative di aggiornamento, rinnovando e valorizzando i fondamenti professionali degli operatori penitenziari.

Le Scuole di formazione hanno concorso all'attuazione del piano formativo, realizzando le iniziative loro demandate; sperimentando metodi didattici, anche innovativi, mantenendo, in loco, una costante azione di monitoraggio del processo di apprendimento.

Si è realizzato il completo coinvolgimento di tutte le articolazioni dell'Amministrazione, con particolare riferimento ai Provveditorati Regionali, in funzione del decentramento delle attività formative ed alle Scuole di Formazione, delle quali si è garantito il pieno impiego.

Nell'ambito delle iniziative di aggiornamento sono state effettuate varie edizioni di un Corso rivolto agli agenti, ex ausiliari, del Corpo di Polizia Penitenziaria (assunti ai sensi della Legge 350/03, D.M. 26 maggio 2004 e DPR 25 agosto 2004) per complessive 1.254 unità.

Si è dato impulso alle attività di addestramento al tiro da effettuarsi, ai sensi del contratto del "Comparto sicurezza", presso i poligoni dell'Amministrazione e delle altre Forze di Polizia.

PERSONALE DEL CORPO DI POLIZIA PENITENZIARIA

In riferimento alla gestione del personale di Polizia Penitenziaria, l'immissione in ruolo di 1.271 unità di personale penitenziario già ausiliario di leva nel corpo di Polizia Penitenziaria e di ulteriori 249 unità dal mese di febbraio 2005, sebbene non risolutori di tutte le problematiche esistenti, certamente consentiranno un significativo miglioramento delle condizioni inerenti lo svolgimento dei servizi istituzionali demandati al Corpo di Polizia Penitenziaria presso la maggior parte degli istituti del Centro - Nord, ove si registrano ancora carenze.

La tabella che segue mette in evidenza la situazione del personale alla data del 31.12.2003.

CORPO DI POLIZIA PENITENZIARIA

Ruoli	Qualifiche	ORGANICO			UNITÀ IN SERVIZIO		
		Uomini	Donne	Totale	Uomini	Donne	Totale
	Ispettori superiori	590	50	640	885	9	894
	Ispettori capo				928	124	1.052
Ispettori	Ispettori	3.428	290	3.718	453	23	476
	Vice Ispettori				232	112	344
	Sovrintendenti capo				851	2	405
Sovrintendenti	Sovrintendenti	4.140	360	4.500	1.971	12	1.983
	Vice sovrintendenti				1.351	12	1.363
	Assistenti capo				12.648	316	12.964
	Assistenti				11.112	1.428	12.540
Agenti e assistenti	Agenti scelti e Agenti	32.068	3480	35.548	9.446	1.212	11.658
TOTALE		40.226	4.180	44.406	39.288	3.296	42.584

**DOTAZIONE ORGANICHE DELLE QUALIFICHE DIRIGENZIALI
E DEL RUOLO DIRETTIVO DEL CORPO DI POLIZIA PENITENZIARIA**
(art. 5, comma 2 d. lgs. 146/2000)

Qualifiche	Numero posti
Dirigenti superiori	4
Primi dirigenti	8
Commissari coordinatori penitenziari	90
Commissari capo penitenziari	113
Vice commissari penitenziari e commissari penitenziari	300
TOTALE	515

Ruolo direttivo speciale	ORGANICO	PRESENTI
Vice commissari penitenziari e commissari penitenziari	150	112
Commissari capo penitenziari.	30	-
Commissari coordinatori penitenziari.	20	-

Detenuti

Sovraffollamento e gestione spazi detentivi

La media dei detenuti presenti, nel corso dell'anno 2005, è stata di circa 60.000 persone, a fronte di una ricettività regolamentare è di 42.912 posti.

Una percentuale pari al 66,64% dei detenuti presenti era composta da italiani, mentre la percentuale dei detenuti stranieri era pari al 33,36%.

La consapevolezza della tendenza al progressivo aumento della popolazione detenuta ha impegnato il Dipartimento in un incessante sforzo di contenimento dei potenziali effetti distorsivi che il sovraffollamento può contribuire a determinare, tra i quali l'insufficiente tasso di differenziazione dei diversi circuiti penitenziari.

La situazione degli istituti è, comunque, alla costante attenzione del Dipartimento che si è impegnato a tenere sotto controllo il livello di affollamento anche per il tramite dei Provveditori Regionali.

Il problema principale è stato quello relativo alla re-distribuzione della popolazione detenuta nell'ambito delle strutture penitenziarie già esistenti attraverso la razionalizzazione degli spazi disponibili. Ciò al fine di ovviare alla condizione di affollamento in cui versano gli istituti penitenziari ed assicurare condizioni di vita più dignitose per tutti i ristretti.

Nel 2005 si è dovuto ricorrere a provvedimenti deflattivi dell'affollamento dei maggiori istituti penitenziari, per un totale di 5.002 trasferimenti, al fine di calibrare l'allocazione e la distribuzione dei detenuti sia sulle disponibilità ricettive, sia sulle opzioni offerte dai diversi circuiti penitenziari, oltre che sulle risorse umane disponibili.

Dai provvedimenti di sfollamento generalmente sono stati esclusi i detenuti tossicodipendenti in trattamento sanitario, i detenuti che frequentano corsi di studio professionali ed, infine, detenuti con problemi di salute fisici o psichici, in ragione dei quali vengono sottoposti a protocolli terapeutici.

Invero, l'evoluzione della composizione qualitativa, oltre che quantitativa, della popolazione detenuta ha comportato da parte del Dipartimento un rilevante sforzo di aggiornamento degli strumenti necessari a far fronte alle svariate esigenze dei soggetti detenuti. Gli extracomunitari, infatti, hanno abitudini, usi, religioni, regole etniche diverse dagli italiani; mancando di punti di riferimento lavorativi, familiari, sociali esterni al carcere, diviene quindi più difficile accedere ai benefici offerti dall'ordinamento penitenziario ovvero praticare percorsi alternativi alla detenzione; con evidenti, intuibili ripercussioni sul piano del sovraffollamento.

Non priva di rilievo, infine, è l'incidenza degli stranieri che versano in condizione di clandestinità, in quanto privi di permesso di soggiorno o con permesso revocato, annullato o scaduto. Pertanto, anche nell'ipotesi in cui riescano ad intraprendere un adeguato percorso trattamentale, spesso i loro sforzi e quelli degli operatori penitenziari che li hanno seguiti rischiano di essere vanificati dall'espulsione dal territorio nazionale che segue la fine dell'esecuzione penale.

Servizio sanitario

A seguito della progressiva riduzione degli stanziamenti iniziali sul capitolo di bilancio preposto all'organizzazione dei servizi sanitari penitenziari, si sono rese necessarie alcune modifiche organizzative del sistema sanitario penitenziario.

Nell'anno 2005 il Dipartimento, perseguendo l'obiettivo della razionale distribuzione delle risorse, in coerenza con il principio del decentramento, ha provveduto a distribuire il finanziamento assegnato ai Provveditorati, impartendo, in particolare, specifiche direttive per la medicina specialistica e per le modalità di acquisto e approvvigionamento farmaceutico.

Per la medicina specialistica sono state emanate direttive al fine di limitare il ricorso a visite ritenute non sostenibili anche dal medico penitenziario generico, incentivando il ricorso ai servizi territoriali.

Quanto all'assistenza psichiatrica, è stata sottolineata l'importanza dell'intervento dei Dipartimenti di salute mentale al fine di assicurare la presenza in carcere dei servizi territoriali esterni, nello spirito della legge n. 180/78 e al fine di un futuro reinserimento sociale.

Attività educative

Il Dipartimento ha avviato un processo di ristrutturazione dei servizi educativi degli istituti penitenziari, per una pianificazione degli interventi che gli istituti devono annualmente formalizzare in un "progetto pedagogico".

Per quanto concerne le problematiche in materia di lavoro penitenziario, si segnala che l'attuazione della legge 22.6.2000 n. 193, c.d. "*Smuraglia*", che definisce le misure di vantaggio per le cooperative sociali e le imprese che vogliano assumere detenuti in esecuzione penale all'interno degli istituti penitenziari, ha aperto prospettive di sicuro interesse.

I dati del 2005 e rapportati con quelli relativi all'anno precedente, evidenziano un aumento del numero dei detenuti assunti da cooperative sociali, sia per le attività lavorative all'interno del carcere che per quelle all'esterno.

Risulta ancora poco significativa la presenza del mondo imprenditoriale all'interno del carcere. Al fine di migliorare le possibilità occupazionali all'interno del carcere e di garantire ai detenuti l'acquisizione di una professionalità spendibile all'esterno, l'Amministrazione ha programmato un ammodernamento ed un rilancio su larga scala delle lavorazioni industriali presenti all'interno degli istituti penitenziari, nonché la trasformazione, secondo logiche imprenditoriali, dei cicli produttivi delle colonie agricole. Nell'intento di assicurare al maggior numero di detenuti possibile il lavoro intramurario, si è provveduto ad utilizzare, per le attività che non richiedono particolare qualificazione, gli istituti del part-time e del lavoro a tempo determinato.

L'Amministrazione Penitenziaria, altresì, ha assunto iniziative nel settore delle bonifiche agrarie, attivandosi per la creazione di nuove e specifiche realtà agricole in Istituti penitenziari aventi sia gli spazi che le capacità necessarie per avviare attività specializzate con conseguente creazione di molteplici qualificazioni professionali per ristretti.

Per quel che concerne le **attività istruttive**, l'Amministrazione Penitenziaria ha continuato il suo impegno per garantire le seguenti condizioni di base:

- presenza della scuola dell'obbligo in tutti gli istituti penitenziari favorendo, ove possibile, l'istituzione dei corsi di Educazione degli Adulti;
- istituzione di corsi di alfabetizzazione per i detenuti extracomunitari;
- razionalizzazione territoriale delle scuole superiori, in modo da assicurare almeno un corso per ogni Regione.

Per quel che concerne la formazione professionale, risultavano attivati 223 corsi, con il coinvolgimento di 2.688 detenuti di cui 841 stranieri.

Per quanto riguarda l'Istruzione universitaria, l'Amministrazione Penitenziaria sta curando, mediante specifici accordi con le Università, la diffusione sul territorio nazionale dei cosiddetti Poli universitari, cioè di specifiche sezioni detentive destinate ad ospitare detenuti iscritti all'Università, all'interno delle quali si svolgono attività didattiche tenute da docenti universitari.

In particolare la collaborazione con il Ministero dell'Istruzione è finalizzata all'individuazione di un modello sperimentale di istruzione integrata alla formazione professionale, più rispondente al progetto di sviluppo personale di ciascun soggetto, in quanto "costruito" sul patrimonio di abilità/capacità/competenze già possedute e acquisite sia a livello formale, che informale.

Esecuzione penale esterna

I condannati che sono stati ammessi a fruire di misure alternative alla detenzione nel primo semestre 2005 (nuovi casi), risultano così distribuiti:

affidamento in prova al servizio sociale **7.640**
affidamento in prova di tossicodipendenti e alcool-dipendenti **2.066**
detenzione domiciliare **4.822**
semilibertà **1.029**

Complessivamente, sono stati seguiti dagli uffici territoriali dell'esecuzione penale esterna, al primo semestre 2005:

affidamento in prova al servizio sociale **19.385**
affidamento in prova di tossicodipendenti e alcool-dipendenti **5.514**
detenzione domiciliare **10.661**
semilibertà **2.710**

Le attività educative organizzate dagli ex centri di servizio sociale per adulti, richiedono interventi di potenziamento tecnico e strutturale e una decisa innovazione per l'espansione dei servizi e delle opportunità trattamentali.

L'ordinamento penitenziario autorizza l'uso dei fondi patrimoniali della Cassa delle Ammende per il finanziamento di programmi che favoriscano il reinserimento sociale dei detenuti ed internati, anche nella fase di esecuzione delle misure alternative alla detenzione, a precipui fini lavorativi. E' stato approvato il progetto per l'orientamento lavorativo proposto dal CSSA di Avellino in collaborazione con la locale Casa Circondariale, la Provincia e il Consorzio di Cooperative Sociali. Tale progetto si propone di favorire l'incontro dei detenuti e dei soggetti in esecuzione penale esterna con il mondo del lavoro e sviluppare forme di imprenditorialità.

È in corso di esecuzione il progetto "Miglioramento opportunità reinserimento lavorativo per persone in esecuzione penale esterna" presentato dall'Amministrazione. Il progetto prevede l'inserimento di esperti psicologi a convenzione, ex art. 80 l. 354/75 Uffici di esecuzione penale esterna dell'Amministrazione penitenziaria, per prestare consulenza psicologica ai soggetti con maggiori difficoltà di inserimento nel mondo del lavoro. Il progetto, della durata di due anni, è in fase di svolgimento presso i 58 Uffici e relative sedi di servizio.

La Direzione Generale dell'Esecuzione Penale Esterna del Dipartimento dell'Amministrazione Penitenziaria è stata accreditata, quale Ente responsabile, presso il servizio civile volontario della Presidenza del Consiglio dei Ministri, per la presentazione di progetti per l'impiego di volontari in servizio civile negli Uffici di esecuzione penale esterna. Sono state abilitate n. 46 sedi di attuazione progetti; sono stati accreditati n. 133 operatori, tra progettisti, formatori, monitori, selettori, tutor, tutti dipendenti dell'Amministrazione penitenziaria. Sono stati presentati n. 14 progetti, per un totale di n. 162 volontari, da impiegare nel 2006.

Tossicodipendenza

Su 57.000 detenuti attualmente reclusi nelle carceri italiane, circa 15.000 si dichiarano tossicodipendenti, e di questi, circa 7.000 sono in carcere per reati esclusivamente attinenti allo spaccio.

La riabilitazione sociale può dunque perseguirsi attraverso forme di esecuzione penale esterna con l'affidamento a comunità che realizzino programmi terapeutici liberando dalla dipendenza i condannati.

La "decarcerazione" della pena senza ricorrere alla depenalizzazione, può offrire più efficaci opportunità, ed in tal senso occorre:

- impegnare le comunità di affidamento a seguire con continuità l'affidato in tutto il percorso terapeutico, garantendo che avvenga in condizioni di sicurezza;
- estendere le incentivazioni economiche per l'affidamento in comunità anche per i condannati non in stato di detenzione (intervento sull'art. 94 T.U.);
- accrescere le risorse finanziarie per l'affidamento in comunità.

Nello stesso settore particolare attenzione viene posta a favore dei soggetti tossicodipendenti (con condanna non definitiva) agli arresti domiciliari presso le Comunità terapeutiche.

Si segnala l'aumento del fabbisogno per la liquidazione delle rette a favore delle comunità terapeutiche dato sia dalla rivalutazione della quota giornaliera pro-capite a partire dal 1 gennaio 2005 (D.M. del 6 ottobre 2004), congiuntamente alla previsione della liquidazione delle rette dei soggetti in regime di semi-residenzialità, sia dall'accresciuto numero di comunità terapeutiche abilitate.

EDILIZIA PENITENZIARIA

Una particolare riflessione, si impone sulla attività di manutenzione e di ristrutturazione del patrimonio edilizio.

Infatti, oltre alla dimensione dei debiti cumulati per la manutenzione ordinaria degli immobili e degli impianti, si evidenzia l'esiguità dello stanziamento di spesa corrente destinato alla manutenzione ordinaria degli immobili e degli impianti (capitolo 1675), risultante dalle riduzioni di stanziamento intervenute nel corso degli ultimi anni (per oltre il 50%).

Per quanto attiene alla spesa in conto capitale per ristrutturazioni e manutenzioni straordinarie degli immobili (capitoli 7300 e 7303), la ripartizione del Fondo investimenti per l'edilizia penitenziaria e giudiziaria è stata perfezionata oltre la scadenza dell'esercizio finanziario (Decreto del Ministro dell'economia e delle Finanze del 29 dicembre 2005 registrato alla Corte dei Conti nel mese di febbraio 2006).

Questo ha impedito in corso d'esercizio di avviare i necessari interventi di ristrutturazioni e di manutenzione straordinaria degli immobili, che sono stati rinviati all'anno 2006, all'esito della procedura di conservazione dei residui di stanziamento, purché sia assentita la integrale conservazione delle somme, cioè senza la prevista riduzione al 40% degli stanziamenti originari.

Tale rinvio, peraltro, riguarda interventi ed opere già inserite nei programmi degli anni precedenti, non portati a termine a seguito di riduzioni di stanziamento ovvero per tardiva ripartizione del Fondo investimenti per l'edilizia penitenziaria e giudiziari.

Le difficoltà nella programmazione degli interventi (che consentano di conservare l'agibilità delle strutture, l'igiene e la salubrità degli ambienti, nonché la messa in sicurezza degli impianti) rischia di compromettere la ordinaria e corretta gestione del patrimonio edilizio, con la possibilità, da una parte di chiusura di reparti e sezioni di istituto ovvero, dall'altra, di determinare l'ulteriore aumento della esposizione finanziaria, nei casi in cui le Direzioni degli istituti penitenziari ricorrano alla procedura di somma urgenza per esigenze di sicurezza delle strutture.

Parte degli istituti è stata rinnovata a seguito del varo del programma ordinario di edilizia penitenziaria di cui alla legge 1133/71, attuato con fondi del bilancio del Ministero delle Infrastrutture, competente per la esecuzione degli interventi: sono stati ad oggi realizzati n. 84 nuovi istituti, mentre è in corso di completamento la costruzione della casa di reclusione di Reggio di Calabria.

Nell'ambito dello stesso programma sono state inoltre avviate le ristrutturazioni integrali degli istituti di Genova casa circondariale, Roma "Regina Coeli" casa circondariale, Massa casa di reclusione, Venezia casa circondariale, La Spezia casa circondariale, Trieste casa circondariale, Fossano casa circondariale. Interventi di ristrutturazione di più modesta entità sono altresì stati inseriti in tale programma, allorché non vi si è potuto far fronte con i fondi dei capitoli ordinari di bilancio del Ministero della Giustizia.

E' da evidenziare che con le disponibilità di fondi stanziati negli anni passati sul bilancio dell'Amministrazione, era stato possibile provvedere direttamente, oltre che alla manutenzione ordinaria degli istituti, ad interventi di ristrutturazione, anche di una certa rilevanza, presso gli istituti di Roma

Rebibbia nuovo complesso, Pescara casa circondariale, Milano San Vittore casa circondariale, Caltanissetta casa circondariale, Civitavecchia casa di reclusione, Padova casa circondariale, Brindisi casa circondariale, Bari centro clinico, Catanzaro centro clinico, Montelupo Fiorentino ospedale psichiatrico giudiziario, Cosenza casa circondariale, Locri casa circondariale, L'Aquila casa circondariale, Sulmona casa di reclusione, Torino Le Vallette casa circondariale, Trapani casa circondariale, Vasto casa circondariale, Trani casa circondariale, Foggia casa circondariale, Velletri casa circondariale, Frosinone casa circondariale.

Per la maggior parte di tali istituti non è stato possibile finanziare la costruzione delle nuove strutture, stante l'insufficienza delle risorse disponibili.

Allo stato attuale, infatti, delle 25 opere programmate risultano finanziate le seguenti 13 nuove strutture:

- con fondi stanziati sul bilancio del Ministero delle Infrastrutture e dei Trasporti è stato disposto, con apposito decreto interministeriale (Giustizia - Infrastrutture) del 19 luglio 2004, il finanziamento per la realizzazione di 9 nuovi istituti negli esercizi 2004-2005 (Rieti, Marsala, Savona, Rovigo, Sassari, Cagliari, Tempio Pausania, Forlì, Oristano);
- con fondi delle rispettive Province Autonome, i nuovi istituti di Trento e Bolzano
- con fondi di cui alla legge 14 novembre 2002, n. 259 (conversione del decreto legge 11 settembre 2002, n. 201, recante "misure urgenti per razionalizzare l'amministrazione della giustizia") locazione finanziaria dei 2 nuovi istituti di Varese e di Pordenone, e all'ampliamento della casa di reclusione di Milano Bollate (per questo ultimo intervento i lavori sono stati appaltati, mentre per i due nuovi istituti sono in corso le procedure per l'affidamento dei lavori).

Il ricorso allo strumento della permuta è stato previsto per la dismissione e sostituzione di 59 vecchi istituti, ivi compresi gli istituti già programmati ma privi di finanziamento.

Al riguardo, sono state avviate le procedure di alienazione delle strutture penitenziarie dismesse, o da dismettere. Tali procedure, trattandosi di strutture di pertinenza del patrimonio statale concesse in uso governativo a questa Amministrazione, sono gestite dall'Agenzia del Demanio attraverso la Società Patrimonio dello Stato S.p.A; mentre le nuove opere verranno realizzate dalla Società Dike Aedifica, appositamente costituita.

Con la legge 597/96 sono stati stanziati 81 miliardi per la costruzione di autorimesse e di strutture per l'alloggiamento del personale destinato alle traduzioni e piantonamenti. Tali opere sono state realizzate dal competente Ministero delle Infrastrutture, avendo questa Amministrazione assicurato esclusivamente il supporto tecnico nell'attività di progettazione ed esecuzione delle stesse. Con l'ultimazione, nell'anno 2005, delle caserme agenti delle case circondariali Torino "Le Vallette", Ragusa e Pisa, le opere programmate ai sensi della citata legge sono state tutte realizzate.

Si rappresenta, infine, che nel settore dell'edilizia penitenziaria l'Amministrazione è impegnata a fronteggiare la sempre più grave situazione di sovraffollamento degli istituti, programmando e realizzando, laddove possibile, interventi sulle strutture al fine di incrementarne la capacità ricettiva attraverso la ristrutturazione e il ripristino di sezioni detentive inutilizzate.

Nell'anno 2005 sono stati recuperati, a livello nazionale, circa 1200 posti, mentre circa 3000 posti saranno resi disponibili a seguito di lavori in corso o in avanzata fasi di esecuzione.

IL DIRETTORE GENERALE

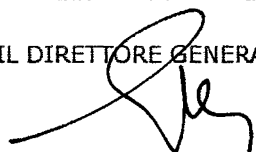

MINISTERO: MINISTERO DELLA GIUSTIZIA

Capitolo

1609

		Competenza					Somme pagate		
Personale in servizio al 31/12/2004	Personale in servizio al 31/12/2005	Previsioni iniziali	Variazioni	Previsioni definitive	Impegni	Competenza	Residui	Totale	
6.969	6.974	-	-	-	-	-	5.923.820,32	5.923.820,32	
di cui:									
	Ritenute Erariali	-	-	-	-	-	1.798.543,78	1.798.543,78	
	Ritenute Prev./assist.	-	-	-	-	-	800.110,87	800.110,87	

Capitolo
1007

		Competenza				Somme pagate		
Personale in servizio al 31/12/2004	Personale in servizio al 31/12/2005	Previsioni iniziali	Variazioni	Previsioni definitive	Impegni	Competenza	Residui	Totale
240	239	4.561.753,00	202.560,00	4.764.313,00	4.764.313,00	4.764.313,00	100.000,00	4.864.313,00
di cui:		987.709,00	71.154,00	1.058.863,00	1.058.863,00	1.058.863,00	-	1.058.863,00
	Ritenute Erariali							
	Ritenute Prev./assist.	693.027,00	34.170,00	727.197,00	727.197,00	727.197,00	-	727.197,00

MINISTERO: MINISTERO DELLA GIUSTIZIA

Capitolo

1009

		Competenza					Somme pagate		
Personale in servizio al 31/12/2004	Personale in servizio al 31/12/2005	Previsioni iniziali	Variazioni	Previsioni definitive	Impegni	Competenza	Residui	Totale	
240	239	273.782,00	6.996,00	280.778,00	280.778,00	273.782,00	-	273.782,00	
di cui:									
	Ritenute Erariali	93.855,00	2.862,00	96.717,00	46.928,00	46.928,00	-	46.928,00	
	Ritenute Prev./assist.	27.374,00	984,00	28.358,00	28.358,00	28.358,00	-	28.358,00	

MINISTERO: MINISTERO DELLA GIUSTIZIA

Capitolo

1010

Personale in servizio al 31/12/2004	Personale in servizio al 31/12/2005	Competenza					Somme pagate		
		Previsioni iniziali	Variazioni	Previsioni definitive	Impegni	Competenza	Residui	Totale	
240	239	393.374,00	-	393.374,00	393.374,00	393.374,00	-	393.374,00	
di cui:		77.815,00	-	77.815,00	38.908,00	38.908,00	-	38.908,00	
Ritenute Erariali									
		46.544,00	-	46.544,00	45.043,07	45.043,07	-	45.043,07	
Ritenute Prev./assist.									

MINISTERO: MINISTERO DELLA GIUSTIZIA

Capitolo

1601

Personale in servizio al 31/12/2004	Personale in servizio al 31/12/2005	Competenza				Somme pagate			Totale
		Previsioni iniziali	Variazioni	Previsioni definitive	Impegni	Competenza	Residui		
42.229	41.563	774.849.750,00	88.882.240,00	863.731.990,00	804.282.672,45	802.917.193,09	21.646.214,13		824.563.407,22
		167.804.615,00	20.675.666,00	188.480.281,00	177.264.995,93	176.736.082,36	6.183.451,46		182.919.533,82
		117.720.121,00	13.846.930,00	131.567.051,00	123.267.051,00	122.389.186,00	4.353.097,00		126.742.283,00

di cui:

▲

▲

MINISTERO: MINISTERO DELLA GIUSTIZIA

Capitolo

1602

Personale in servizio al 31/12/2004	Personale in servizio al 31/12/2005	Competenza					Somme pagate		
		Previsioni iniziali	Variazioni	Previsioni definitive	Impegni	Competenza	Residui	Totale	
9	8	721.112,00	-	721.112,00	637.311,80	637.311,80	-	637.311,80	
di cui:									
	Ritenute Erariali	381.154,00	-	381.154,00	381.154,00	381.154,00	-	381.154,00	
	Ritenute Prev./assist.	137.426,00	-	137.426,00	137.426,00	137.426,00	-	137.426,00	

MINISTERO: MINISTERO DELLA GIUSTIZIA

Capitolo

1619

		Competenza				Somme pagate			
Personale in servizio al 31/12/2004	Personale in servizio al 31/12/2005	Previsioni iniziali	Variazioni	Previsioni definitive	Impegni	Competenza	Residui	Totale	
42.229	41.563	69.376.000,00	-	67.011.684,00	64.524.428,07	64.144.361,87	748.685,86	64.893.047,73	
		17.864.000,00	2.964.598,00	20.828.598,00	19.733.577,08	19.658.589,28	368.815,37	20.027.404,65	
		7.360.000,00	1.159.736,00	8.519.736,00	8.519.736,00	7.779.595,00	1.319.877,00	9.099.472,00	

di cui:

MINISTERO: MINISTERO DELLA GIUSTIZIA

Capitolo

1620

		Competenza					Somme pagate			
Personale in servizio al 31/12/2004	Personale in servizio al 31/12/2005	Previsioni iniziali	Variazioni	Previsioni definitive	Impegni	Competenza	Residui	Totale		
42.229	41.563	57.000.000,00	-	57.000.000,00	56.344.991,91	54.493.899,40	1.305.181,18	55.799.080,58		
di cui:										
	Ritenute Erariali	21.000.000,00	-	21.000.000,00	20.326.245,49	16.691.918,00	1.866.937,84	18.578.855,84		
	Ritenute Prev./assist.	8.000.000,00	-	8.000.000,00	8.000.000,00	6.723.363,12	-	6.723.363,12		

MINISTERO: MINISTERO DELLA GIUSTIZIA

Capitolo

1627

Personale in servizio al 31/12/2004	Personale in servizio al 31/12/2005	Competenza					Somme pagate			Totale
		Previsioni iniziali	Variazioni	Previsioni definitive	Impegni	Competenza	Residui			
42.229	41.563	-	12.000.382,00	12.000.382,00	11.979.619,58	8.930.631,75	5.219.897,31			14.150.529,06
			3.584.449,00	3.584.449,00	3.574.168,98	2.482.330,89	1.703.623,85			4.185.954,74
			1.560.142,00	1.560.142,00	1.560.142,00	999.268,10	73.914,20			1.073.182,30

di cui:

▲

▲

MINISTERO: MINISTERO DELLA GIUSTIZIA

Capitolo

1600

Personale in servizio al 31/12/2004	Personale in servizio al 31/12/2005	Competenza					Somme pagate		
		Previsioni iniziali	Variazioni	Previsioni definitive	Impegni	Competenza	Residui	Totale	
6.969	6.974	146.753.802,00	10.644,00	146.764.446,00	135.651.748,25	135.618.882,69	10.757,67	135.629.620,36	
di cui:									
	Ritenute Erariali	31.921.143,00	3.871,00	31.925.014,00	30.092.270,87	30.089.363,40	-	30.089.363,40	
	Ritenute Prev./assist.	22.311.907,00	1.613,00	22.313.520,00	20.024.803,37	20.021.496,74	-	20.021.496,74	

MINISTERO: MINISTERO DELLA GIUSTIZIA

Capitolo

1603

		Competenza					Somme pagate		
Personale in servizio al 31/12/2004	Personale in servizio al 31/12/2005	Previsioni iniziali	Variazioni	Previsioni definitive	Impegni	Competenza	Residui	Totale	
6.969	6.974	1.880.000,00	518.348,00	2.398.348,00	1.870.078,13	1.406.199,62	410.123,55	1.816.323,17	
di cui:									
	Ritenute Erariali	710.000,00	331.403,00	1.041.403,00	675.954,30	482.396,45	166.663,18	649.059,63	
	Ritenute Prev./assist.	250.514,00	85.068,00	335.582,00	248.714,00	191.913,82	49.999,00	241.912,82	

La legge 30 dicembre 2004 n. 311 (finanziaria 2005) ha rimodulato lo stanziamento disposto per l'esercizio finanziario 2005 dalla legge finanziaria 2004, ripartendo la somma complessiva di € 200.000.000,00 nella misura di € 150.000.000,00 per l'esercizio 2005 e di € 50.000.000,00 per l'esercizio 2006, per la costruzione o la ristrutturazione di edifici destinati ad istituti di prevenzione e pena, di cui alle autorizzazioni concesse con la legge 910 del 1986.

Nel corso del 2005 non si è resa necessaria la convocazione del Comitato Paritetico per l'edilizia penitenziaria, non essendo emersa l'esigenza di apportare modifiche al programma degli interventi deliberato nella seduta del 20 maggio 2004.

Tuttavia, tenuto conto della riduzione dello stanziamento in tale esercizio finanziario, si è concordato direttamente con il Ministero delle Infrastrutture e dei Trasporti, nel cui stato di previsione ricade il predetto finanziamento, la rimodulazione dei fondi assegnati sulla base delle risorse disponibili.

Per quanto concerne lo stato di attuazione del programma a tutto il 2005, si rimanda a quanto sarà illustrato dal predetto Dicastero, competente per l'esecuzione degli interventi.

LEGGE N. 259 del 14 novembre 2002

Conversione in legge, con modificazioni del decreto-legge 11 settembre 2002, n. 201, recante misure urgenti per razionalizzare l'Amministrazione della Giustizia .

La legge n. 259 del 14 novembre 2002 ha destinato a questa Amministrazione Penitenziaria la somma complessiva di Euro 93.326.896 e precisamente:

Anno 2002 Euro 10.694.896,00

Anno 2003 Euro 20.658.000,00

Anno 2004 Euro 20.658.000,00

Anno 2005 Euro 20.658.000,00

Anno 2006 Euro 20.658.000,00

Tali somme sono destinate alla realizzazione di interventi di edilizia penitenziaria presso i nuovi istituti di Varese e di Pordenone con il ricorso allo strumento della locazione finanziaria, nonché per l'ampliamento della Casa di Reclusione di Milano Bollate con la costruzione di due nuove sezioni detentive.

Relativamente al primo intervento (nuovi istituti di Varese e Pordenone – importo € 75.744.000,00), allo stato attuale, è in corso l'affidamento dei lavori, le cui procedure, tuttavia, potranno essere perfezionate all'esito di un reclamo presentato alla Commissione Europea.

Per quanto attiene al secondo intervento (ampliamento della C.R. di Milano Bollate - importo € 17.582.896,00), per il quale si è convenuto di adottare la procedura dell'appalto - concorso, i lavori sono stati già avviati.

LEGGE N. 193 del 22 giugno 2000.

Norme per favorire l'attività lavorativa dei detenuti.

La legge 22 giugno 2000 n. 193 "Legge Smuraglia" prevede incentivi per le imprese e le cooperative sociali che assumono detenuti o che svolgono attività formative nei confronti degli stessi e persegue l'intento di favorire l'attività lavorativa dei detenuti.

La determinazione della misura delle agevolazioni contributive e degli sgravi fiscali da applicarsi ai datori di lavoro che impiegano manodopera detenuta, sono state definite con Decreto del Ministero della Giustizia di concerto con il Ministro dell'Economia e delle Finanze siglato il 9.11.2001 e pubblicato sulla G. U. del 23.5.2002 e con il D.M. n. 87 del 25.2.2002, a firma dei Ministri della Giustizia, dell'Economia e delle Finanze e del Lavoro e delle Politiche Sociali, pubblicato sulla G.U. del 9.5.2003, ai sensi dell'art. 4.

Lo stanziamento in Bilancio è determinato in €. 4.648.112,10.

Al momento non è possibile quantificare i pagamenti relativi al 2005, in quanto questa Amministrazione è in attesa di conoscere il dovuto da parte dell'Agenzia delle Entrate.

**NOTA PRELIMINARE
AL CONSUNTIVO
2005**

DIPARTIMENTO PER LA GIUSTIZIA MINORILE

INTRODUZIONE

La programmazione generale delle attività per l'anno 2005 ha risentito notevolmente della riduzione delle disponibilità finanziarie che ha imposto una rivisitazione generale delle stesse. Le attività svolte sono state quindi soprattutto quelle ordinarie. Le innovazioni sono state ricercate nella riorganizzazione e nella reimpostazione delle attività in termini di finalità e di sostenibilità cercando integrazioni di intervento e di finanziamento con gli enti territoriali. Il tutto tenendo presente quale obiettivo principale quello di garantire un livello essenziale uniforme di trattamento per tutti i minori.

Gli obiettivi del Ministro riguardanti nel particolare la Giustizia minorile perseguiti nel 2005 sono stati:

- A. Prevenzione e contrasto dei reati (criminalità comune, organizzata, terrorismo, immigrazione clandestina, tratta delle persone, pedofilia, pedopornografia).
- B. Dignità delle condizioni detentive.
- C. Recupero sociale dei condannati e diminuzione della recidiva.
- D. Tutela dei minori.
- E. Prevenzione e contrasto della devianza minorile.
- F. Efficienza gestionale.

L'attività del Dipartimento per la Giustizia Minorile è stata essenzialmente orientata alla prevenzione ed al contrasto della devianza minorile, sia attraverso il più ampio coinvolgimento degli Enti Locali e degli operatori legati alle realtà del territorio, sia mediante il costante supporto all'attività giurisdizionale minorile, assicurando l'esecuzione dei relativi provvedimenti ed ottemperando alle richieste formulate nel corso dei procedimenti.

Relativamente all'utenza che transita nei servizi della giustizia minorile, c'è stato un incremento del numero dei ragazzi nonché delle problematiche derivanti dal fenomeno dell'immigrazione con l'utilizzo dei minorenni da parte della criminalità organizzata. Sono emersi, inoltre, nuovi fenomeni quali la tendenza da parte dei giovani nomadi all'uso ed allo spaccio di sostanze stupefacenti, con casi di tossicomanie evidenti, e l'aumento progressivo degli adolescenti con gravi disturbi di personalità con rilievo psichiatrico e con comportamenti altamente auto e/o etero-aggressivi. Al riguardo, si è diffusa la tendenza da parte della Magistratura minorile a delegare all'esecuzione penale, e in particolare al momento detentivo, i necessari interventi di sostegno e di aiuto anche di tipo sanitario.

E' in questa ottica, quindi, che si è posta la necessità di reperire strutture in grado di assicurare stabilmente una totale presa in carico di questa particolare utenza e di una continua rivisitazione dei modelli di intervento operativo con l'acquisizione di nuove figure professionali e l'individuazione di proposte trattamentali e formative più adeguate.

RISORSE FINANZIARIE

L'amministrazione della giustizia minorile dopo aver operato negli ultimi anni una attenta rivisitazione delle attività, adottando tutti gli accorgimenti utili ad un reale contenimento delle spese, aveva raggiunto nel 2002 un livello delle stesse non ulteriormente comprimibile.

Il "decreto taglia spese" del novembre 2002, per € 2.868.649, ha messo a dura prova la funzionalità degli istituti e degli uffici minorili, le cui attività vengono programmate all'inizio dell'anno compatibilmente a quelle che sono le disponibilità finanziarie iniziali in bilancio.

Nell'esercizio finanziario 2003 le disponibilità nella legge di Bilancio, rispetto alle previsioni iniziali del disegno di legge, subivano una riduzione di € 5.149.551 solo in parte recuperata con la quota del "fondo comune per i consumi intermedi" pari a € 2.300.000.

La non ulteriore comprimibilità della spesa, la necessità di garantire il funzionamento dei servizi minimi essenziali, l'aumento delle presenze dei minori negli istituti e nelle comunità dell'amministrazione, l'aumento delle presenze dei minori collocati in comunità private, l'aumento delle spese domestiche, l'assunzione di spese per uffici giudiziari minorili in precedenza sostenute dai comuni, ha comportato un "indebitamento" nel 2003 pari a € 5.963.462.

Le spese non "pagate" per insufficienza di disponibilità riguardavano:

- vitto e mantenimento per i minori detenuti e collocati in centri di prima accoglienza e comunità;
- collocamento di minori (per disposizione dell'autorità giudiziaria) in comunità private;
- guardiania degli uffici giudiziari minorili;
- attività trattamentali per i minori (indispensabili anche per garantire un minimo di sicurezza);
- convenzioni con cooperative di assistenza per supplire la mancanza di personale di vigilanza e di rieducazione di ruolo;
- funzionamento degli uffici giudiziari minorili;
- canoni e spese per le utenze di tipo domestico (luce, gas, gasolio, telefoni);
- traduzioni di minori e accompagnamento da parte del personale;
- pagamento delle tasse per lo smaltimento dei rifiuti solidi urbani.

Nonostante l'impossibilità di ridurre ulteriormente tali spese, l'amministrazione ha emanato direttive per un'ulteriore rivisitazione delle stesse riducendo la programmazione delle attività e dei servizi ai livelli minimi essenziali di assistenza, trattamento, sicurezza e funzionalità.

La manovra per il risanamento finanziario dell'estate 2004 ha ridotto ulteriormente le disponibilità di quell'esercizio di € 2.314.977,80, con una situazione debitoria di € 12.340.112 alla chiusura dell'esercizio.

Analogamente, la manovra di ottobre 2005 per il risanamento finanziario per quell'esercizio ha ridotto le disponibilità di € 362.558,00.

L'esercizio finanziario 2005 si è chiuso con spese insolite principalmente sui capitoli di funzionamento e di interventi per un importo complessivo pari a € **18.360.332,00**, di cui € 8.997.658,00 (funzionamento) e € 7.625.664 (interventi).

Un'analisi storica superficiale delle dotazioni finanziarie e dei rendiconti sulle spese sostenute può indurre a valutazioni errate in quanto non ci si può limitare ai soli dati "totali".

L'aumento negli anni delle disponibilità finanziarie per la Giustizia minorile è dovuto solamente alla crescita delle spese fisse – stipendi contrattualizzati – per il personale civile e di Polizia penitenziaria, crescita dovuta alla "giovinezza" dell'amministrazione, la cui nascita risale al 1994.

La copertura della pianta organica è ancora solo al 70%.

Per le spese di funzionamento si è registrata una riduzione delle disponibilità finanziarie che ha prodotto seri rischi di malfunzionamento nelle strutture in quanto è ricaduta soprattutto sulle "spese domestiche" (acqua, luce, gas, gasolio, telefoni e pulizie) esponendo l'Amministrazione a situazioni debitorie.

Le spese di funzionamento, da sempre oggetto di rivisitazione e di riduzione, sono sostenute, oltre che per i Servizi e gli Istituti penali minorili, anche per le strutture che ospitano gli Uffici Giudiziari minorili. Per queste ultime si è avuto un aumento dovuto all'assunzione diretta delle spese precedentemente a carico dei Comuni di Torino, Venezia ed Ancona.

Nuove spese sono anche quelle relative alla guardiania degli Uffici Giudiziari Minorili di Torino, Bari, Lecce, Potenza, Caltanissetta e Brescia.

Gli interventi in corso sugli edifici per renderli conformi alle norme di sicurezza, eliminando i rischi per il personale e per i minori (in considerazione che molte sono le strutture antiche e spesso fatiscenti), hanno ridotto, seppure temporaneamente, le capacità ricettive degli istituti penali, soprattutto del nord, costringendo ad una continua movimentazione i minorenni detenuti. Ciò sta determinando, tra l'altro, un innalzamento del fabbisogno per le spese di missione del personale e di carburante per gli automezzi.

Per fronteggiare il notevole afflusso di minorenni negli istituti penali del Nord Italia è in corso un programma di ampliamento delle capacità ricettive degli stessi che prevede la costruzione di tre nuovi edifici in quelle regioni (Liguria, Lombardia, Veneto).

Le risorse destinate alle spese per il mantenimento e gli interventi trattamentali per i minori hanno subito una drastica riduzione dal 1998 al 2003 con una sostanziale stabilità negli ultimi due anni.

Sono da registrare negli ultimi tempi un aumento degli ingressi nei Centri di prima accoglienza (3.655 ingressi), delle permanenze negli Istituti Penali (1.489 ingressi con una presenza media giornaliera di 477) e delle permanenze nelle Comunità (1.912 collocamenti con una presenza media giornaliera di 469). Tali dati, riferiti al 31 dicembre 2005, prefigurano una crescita significativa per il 2006 e gli anni successivi.

I Servizi minorili della giustizia ogni giorno "si occupano" di circa 9.000 ragazzi.

Nel 2005 si è registrata la seguente situazione:

3.655 presenti nei 25 Centri di prima accoglienza;

477 presenze medie giornaliere presso i 17 Istituti penali per minorenni ;
 469 presenze medie giornaliere nelle Comunità pubbliche (13) e private;
 13.901 giovani seguiti dai 28 Uffici di servizio sociale, uffici che seguono anche i minorenni presenti nelle altre strutture sopraccitate.

Il maggior numero dei minori seguiti dal personale della Giustizia Minorile, soprattutto degli Uffici di Servizio Sociale, determina in modo diretto un aumento dell'applicazione delle misure giudiziarie nei loro confronti, tra le quali sempre più diffuso è il collocamento in comunità. Il tipo di intervento pedagogico richiesto e la presenza di particolari patologie psichiatriche quasi sempre, anche per carenza di posti nelle poche comunità dell'amministrazione, richiedono collocamenti a pagamento in comunità private esterne, alcune delle quali specializzate, e, quindi più onerose.

La crescita costante del numero dei minori stranieri reclusi negli Istituti penali richiede interventi maggiormente qualificati con attività trattamentali e di osservazione nelle quali è indispensabile l'impiego di mediatori culturali, professionisti esterni retribuiti a parcella.

INTERVENTI E SERVIZI MINORILI

L'attività ha mirato a perseguire i seguenti macroobiettivi:

- assicurare la corretta esecuzione della misura penale e risposte di giustizia attente ai diritti dei minori al fine di conseguire il recupero e il reinserimento sociale degli stessi;
- sostenere l'organizzazione e provvedere al monitoraggio ed alla verifica dell'operatività dei Servizi Minorili;
- promuovere e coordinare l'attivazione di percorsi integrati tra i Servizi Minorili e gli attori locali, istituzionali e non, nel governo delle politiche sociali decentrate, per realizzare obiettivi di reinserimento sociale dei minori;
- promuovere e organizzare studi e ricerche sulla condizione giovanile per sperimentare percorsi condivisi su modelli educativi e politiche d'intervento sociale sulla devianza e sul trattamento dei minori;
- partecipare agli interventi di prevenzione della devianza attraverso strategie ed azioni promozionali volte ad agire sui bisogni degli universi giovanili oltre che sui rischi;
- promuovere lo studio di interventi sull'evoluzione dei fenomeni che richiedono anche azioni di tutela dei diritti dei minori, in attuazione delle convenzioni nazionali ed internazionali in materia, con azioni mirate per la protezione delle fasce più deboli.

Il perseguimento degli obiettivi è stato assicurato pur in presenza di difficoltà legate alla carenza di risorse finanziarie, di personale e strutturali, a fronte di un incremento dell'utenza penale minorile. Sono state implementate le azioni di promozione, sostegno e ricerca di collaborazioni interistituzionali in modo da conseguire una partecipazione fattiva alla realizzazione degli interventi in favore dell'utenza penale minorile e mantenere, quindi, standard essenziali di trattamento socio-educativo omogenei sull'intero territorio nazionale.

Si è dato impulso alle Direzioni dei Centri per la Giustizia Minorile e dei Servizi Minorili dipendenti di implementare l'interazione con i referenti territoriali nell'ambito della legge 328/00, con specifico riguardo ai Piani di zona, al fine di condividere la progettazione degli interventi integrati con gli altri soggetti della comunità locale e di attivare processi di cofinanziamento.

Il sostegno all'organizzazione dei Servizi Minorili è stata oggetto di due PEA che hanno consentito la stesura di due circolari:

- PEA relativo agli Istituti Penali per i Minorenni finalizzato all'attualizzazione del modello operativo e gestionale ed all'ottimizzazione del modello di intervento nei confronti dell'utenza e dei livelli di comunicazione tra le varie componenti del sistema minorile ed i referenti esterni.
- PEA relativo alla revisione del modello organizzativo-gestionale degli Uffici di Servizio Sociale per i Minorenni.

Sono state inoltre previste le seguenti iniziative finalizzate a ricercare forme di collaborazione interistituzionale:

- Progetto "I luoghi dello sport e i percorsi di promozione della cultura della legalità" finanziato all'Associazione AICS da parte del Ministero del Lavoro e delle Politiche sociali ai sensi della Legge 383/00.
- Attuazione del Protocollo d'intesa siglato in data 24 marzo 2005 tra Dipartimento Giustizia Minorile e Croce Rossa Italiana volto a formalizzare un'intesa finalizzata a far svolgere ai minori ed ai giovani adulti attività socialmente utili all'interno delle strutture della Croce Rossa Italiana.

- Attuazione del Protocollo d'intesa siglato in data 27 luglio 2005 tra Dipartimento Giustizia Minorile e ANPE.
- Realizzazione delle attività previste dal Protocollo d'intesa, sottoscritto in data 28 aprile 2005 tra Dipartimento Giustizia Minorile ed Unione Vela Solidale.
- Sono in fase di realizzazione le azioni previste nel Protocollo d'Intesa stipulato il 21.6.2005 con l'Ordine Nazionale degli Assistenti sociali. I punti cardine dell'accordo sono il confronto costante per realizzare azioni di prevenzione e tutela dei minori che vivono in situazioni di difficoltà, la formazione integrata, il monitoraggio dei processi e delle procedure operative per garantire l'efficacia e la qualità degli USSM che operano in favore dei minori dell'area penale esterna.
- E' stato siglato in data 26 ottobre 2005 ed è in fase di realizzazione il Protocollo d'Intesa con il Ministero dei Trasporti ed il M.I.U.R. mirato a proporre un percorso di educazione alla legalità ai minori sottoposti a procedimenti penali che consenta, tra l'altro, il conseguimento del certificato di idoneità alla guida dei ciclomotori per i minori del territorio nazionale.
- E' in fase di definizione la Convenzione Quadro con l'UNICRI, organismo delle Nazioni Unite che assiste le organizzazioni governative e non, nel formulare e attuare le politiche in materia di prevenzione del crimine e di giustizia criminale.
- E' in fase di definizione il Protocollo d'intesa con il Ministero delle Infrastrutture e dei Trasporti – Comando Generale delle capitanerie di Porto finalizzato ad inserire i minori del circuito penale nel contesto del lavoro a bordo di navi da traffico e da pesca.
- Si è sostenuto il progetto "Giovani, Formazione e Lavoro. Educazione alla legalità ed inserimento lavorativo attraverso l'utilizzo sociale dei beni confiscati", candidato dall'Associazione "LIBERA".
- Prosecuzione della collaborazione con il personale degli uffici minorili delle Questure e con il Dipartimento della Pubblica Sicurezza – Direzione Centrale della Polizia Criminale – sulla tematica dell'abuso sessuale.
- Avvio della collaborazione con il D.A.P. per la definizione di metodologie di lavoro e di una gestione integrata dei giovani adulti, con modalità omogenee a livello nazionale, per garantire la continuità degli interventi tra il settore penale minorile e quello degli adulti.
- Prosecuzione dei lavori inerenti l'attività della Commissione 216/91 finalizzata a verificare l'attuabilità dei progetti o l'eventuale decadenza del finanziamento concesso ai Comuni. I lavori comprendono il monitoraggio delle progettualità finanziate ai sensi della legge 216/91, comunicazioni ai CGM ed emanazione dei decreti di decadenza.
- Analisi ed elaborazione delle attività e degli interventi proposti all'utenza penale minorile per l'individuazione di livelli essenziali omogenei di trattamento in relazione alle attività ed alle prestazioni erogate dai Servizi Minorili e per affermare la centralità del minore attraverso risposte flessibili e mirate.
- Razionalizzazione del sistema di convenzionamento con le comunità territoriali del privato sociale fornendo indicazioni in tal senso alle Direzioni dei Centri per la Giustizia Minorile.
- Prosecuzione delle attività di mediazione culturale per i minori stranieri.
- Verifica degli impegni assunti nei Protocolli d'Intesa sottoscritti tra il Ministero della Giustizia e le Regioni e dei risultati conseguiti anche al fine di evidenziare in quali realtà territoriali le istituzioni locali si sono impegnate in una compartecipazione alle spese o in un totale finanziamento delle Comunità.
- Promozione e diffusione delle Direttive emanate dal Welfare per il finanziamento di progetti presentati da associazioni di volontariato (Legge 266/91) e da associazioni di promozione sociale (Legge 383/00).
- Promozione di progetti a tutela della salute dei minori sottoposti a procedimento penale, in particolare per quelli che presentano particolari problematiche è prevista una collaborazione strutturata con il Ministero della Salute.

Nell'ambito del potenziamento degli interventi a tutela dei minori, sono state svolte le seguenti attività:

- PEA sullo sfruttamento del lavoro minorile: approfondimento della normativa italiana adottata in applicazione della Convenzione sui diritti del fanciullo (New York 1989), studio della normativa e delle problematiche di alcuni Paesi dell'Unione Europea, acquisizione di dati sul fenomeno, analisi qualitativa dei percorsi di inclusione/esclusione al lavoro dei minori che entrano nel circuito penale.

- Monitoraggio sull'applicazione da parte dei servizi della Giustizia Minorile dell'articolo 11 della legge 66/96 a tutela dei minori vittime di abuso sessuale.
- Avvio di uno studio comparativo tra la normativa italiana e quella dei maggiori Paesi europei in tema di tutela del minore vittima di reato e di mediazione penale e di un monitoraggio sulle modalità di assistenza al minore vittima e sulle esperienze di mediazione penale in Italia e all'estero (termine dei lavori entro il 2006).
- Organizzazione, in collaborazione con la Direzione Centrale Anticrimine della Polizia di Stato, di un seminario di aggiornamento per il personale delle questure e dei servizi della Giustizia Minorile sui temi dell'abuso sessuale, dello sfruttamento dei minori da parte della criminalità organizzata e della sottrazione internazionale.
- Redazione, in collaborazione con il Ministero del lavoro e delle Politiche Sociali, della relazione al Parlamento sullo stato di attuazione della legge n.149 del 2001.
- Partecipazione all'Osservatorio Comunale Minori e Media istituito presso l'Assessorato alle Politiche per l'Infanzia del Comune di Roma e stesura di un regolamento contenente le finalità da perseguire e le modalità di lavoro.
- Partecipazione, in rappresentanza del Ministero della Giustizia, alle riunioni del Comitato Minori Stranieri.
- Partecipazione al Comitato Interministeriale Diritti Umani (CIDU) e predisposizione di specifica documentazione sulla tutela dei diritti dei minori da parte dello Stato italiano.
- Predisposizione di elementi di risposta agli esposti di privati cittadini e di associazioni a tutela dei diritti dei minori.
- Collaborazione con il Ministero degli Affari Esteri per la risoluzione di casi di minori stranieri in Italia o di minori italiani all'estero (richiesta di informazioni all'Autorità Giudiziaria, formulazione di pareri).

Nell'ambito del raccordo con il Dipartimento Nazionale per le Politiche Antidroga, la Direzione Generale per l'attuazione dei provvedimenti giudiziari ha partecipato ai lavori per la definizione della legge 21 febbraio 2006, n° 49 "Disposizioni per favorire il recupero di tossicodipendenti", promuovendo l'inserimento di due nuovi commi nel Testo Unico in materia di leggi sulla tossicodipendenza, il D.P.R. 309/1990, che riconoscono gli oneri per il collocamento in Comunità terapeutiche di minori con provvedimento penale dell'Autorità Giudiziaria Minorile.

Tale inserimento permette di colmare il vuoto legislativo e, pur salvaguardando gli accordi con gli enti territoriali che in alcune Regioni assicurano la realizzazione di tale intervento, consente a tutti i minori di fruire di uno stesso trattamento socio-sanitario indipendentemente dalle Regioni in cui viene eseguita la misura penale. Infatti, l'art. 4 duodecies della legge 49 del 21 febbraio 2006, in attesa della piena attuazione del trasferimento di tali competenze al Servizio Sanitario Nazionale, assicura per un triennio al Dipartimento Giustizia Minorile, a decorrere dall'anno 2006, uno stanziamento di 2.000.000,00 di euro per la copertura di tali spese.

ATTIVITA' IN AMBITO INTERNAZIONALE

Per quanto concerne il settore internazionale, è proseguita e si è rafforzata in particolare la collaborazione con gli Stati appartenenti all'Unione Europea, attraverso la costante partecipazione ai lavori ed alle attività dei due network istituiti con Decisione del Consiglio dell'Unione Europea:

- la Rete giudiziaria europea in materia civile e commerciale, che tende ad incrementare la cooperazione giudiziaria ed a facilitare l'accesso alla giustizia per le controversie con aspetti transnazionali.
- la Rete europea di prevenzione del crimine (European Crime Prevention Network – EUCPN), che sostiene e programma studi ed attività di prevenzione nazionale e locale, nell'ambito della criminalità minorile urbana e collegata all'uso di sostanze stupefacenti.

Di rilievo è stata la presenza del Dipartimento alle manifestazioni organizzate a Parigi per la celebrazione del 60° anniversario della Giustizia Minorile francese ed il contributo fornito al tema dell'azione internazionale in materia di protezione giudiziaria minorile con una relazione illustrativa del sistema penale minorile in Italia.

Si sono intensificate le visite di delegazioni straniere e le iniziative per la collaborazione nel campo della formazione per il rafforzamento del sistema della giustizia minorile in Angola e Mozambico.

Assiduo ed impegnativo è stato il contributo del Dipartimento ai lavori del Comitato interministeriale per i diritti umani per l'istruzione dei dossier per il Comitato per la prevenzione della tortura (CPT),

per la Commissione contro il razzismo e l'intolleranza (ECRI) e, in occasione della visita del Commissario per i diritti umani, per il monitoraggio dell'adeguamento dell'Italia agli obblighi previsti dagli accordi internazionali.

Presso il Ministero degli Esteri, il Dipartimento ha partecipato alle riunioni di coordinamento del piano di aiuti per il Sud-Est asiatico post tsunami, producendo un'ipotesi progettuale d'intervento in Sri Lanka.

Nell'ambito del Programma Quadro per la cooperazione giudiziaria in materia civile è stato, infine, presentato ed approvato per il cofinanziamento da parte della Commissione Europea un progetto di attuazione di un Seminario di formazione per funzionari delle Autorità Centrali sull'applicazione del nuovo Regolamento Bruxelles II bis in materia di responsabilità genitoriale, da realizzare entro il primo semestre del 2006.

CENTRO EUROPEO DI STUDI DI NISIDA

Presso il Centro Europeo di Studi di Nisida è stato organizzato il Convegno "La vela solidale" tenutosi il 14 maggio 2005, nell'ambito della manifestazione velica programmata dall'Associazione Handy Cup, con lo scopo di migliorare la qualità di vita di quanti sono al margine della collettività per motivi fisici, mentali o sociali creando altresì un punto di riferimento per gli operatori, per i volontari nonché creare uno strumento d'intervento nell'emarginazione sociale aiutando i soggetti disagiati al reinserimento nella società e a recuperare la propria personalità in termini di autostima.

AUTORITA' CENTRALI CONVENZIONALI

A seguito della riduzione dei tempi nella fissazione delle udienze, nell'emissione e nell'esecuzione dei provvedimenti da parte delle Autorità Giudiziarie competenti, è aumentato il carico di lavoro dell'Ufficio delle Autorità Centrali la cui attività ha però registrato un rallentamento a causa della diminuzione del numero dei traduttori in servizio, in numero di sole due unità.

Nonostante tali difficoltà, comunque, sono stati trattati, nel corso dell'anno, n. 150 casi risolti nell'ambito della Convenzione de L'Aja del 25.10.1980, n. 2 casi relativi alla Convenzione de L'Aja del 06.10.1961, n. 1 casi relativi alla Convenzione di Lussemburgo del 20.05.1980 e n. 3 casi relativi al regolamento CE 2201/2003 (Bruxelles II bis) entrato in vigore nel 2005.

COMPONENTI PRIVATI

I componenti privati (o giudici onorari minorili) previsti dal R.D.L. 20 luglio 1934, n. 1404 e dalle successive leggi 27 dicembre 1956, n. 1441, 24 marzo 1958, n. 195 e 12 gennaio 1991, n. 13, sono cittadini benemeriti dell'assistenza sociale e cultori di specifiche discipline umane, ritenute essenziali per un'adeguata comprensione delle problematiche minorili, quali la psicologia, la psichiatria, l'antropologia criminale, la biologia, la pedagogia e da ultimo la sociologia.

La scelta di tale personale, esperto nelle materie sopra citate, ha lo scopo di fornire, con la loro attività complementare e non concorrenziale a quella del magistrato, una effettiva specializzazione non giuridica all'organo giudiziario.

I componenti privati, presenti in ogni Sezione minorile di Corte di Appello ed in ogni Tribunale per i minorenni, affiancano i giudici togati in tutti i procedimenti e durano in carica tre anni.

Nel corso dell'anno 2005 sono stati emessi, a completamento dei decreti di nomina e conferma già definiti nel 2004 per il triennio 2005-2007, ulteriori 148 decreti di nomina di cui 93 relativi ai tribunali per i minorenni e 55 quelli relativi alle sezioni minorili di corte di appello.

Al fine di garantire una costante funzionalità degli uffici giudiziari minorili sono stati trattati, sempre per il triennio in corso, altri 157 provvedimenti di autorizzazione di anticipati possessi delle funzioni di componente privato.

A seguito delle varie istanze di cessazione dal servizio sono stati emessi anche 24 decreti di decadenza dall'incarico (dimissioni, rinunce e revoche).

E' stato costantemente curato, inoltre, l'aggiornamento delle schede del data-base.

PERSONALE

Nel documento di programmazione per l'anno 2005 sono state previste le seguenti attività tendenti soprattutto a ridurre la carenza di organico, che si attesta al 35% circa:

- rideterminazione della dotazione organica
- mobilità sia compartimentale che extracompartimentale
- acquisizione, ai sensi della Legge n. 68 /99, di soggetti disabili
- definizione ed assunzione in servizio dei 62 vincitori del concorso pubblico per esami – figura professionale di operatore di vigilanza, dell'area funzionale B - posizione economica B2
- definizione del profilo di "direttore di istituto penale minorile" e avvio delle procedure relative al cambio di profilo nei confronti del personale educativo che svolge funzioni di direttore o di direttore reggente
- definizione di un nuovo accordo sulla mobilità del personale civile
- definizione dell'orario di servizio negli uffici centrali e periferici
- potenziamento del personale di polizia penitenziaria
- attivazione delle commissioni previste dall'accordo Nazionale Quadro della Polizia Penitenziaria.

L'attività primaria è stata la predisposizione della dotazione organica, strumento fondamentale per affrontare la politica di acquisizione di risorse umane, necessarie per il buon funzionamento dell'amministrazione. In linea con la legge finanziaria 2005 e in considerazione dei vincoli previsti, sono state attivate procedure che hanno permesso di far fronte a esigenze lavorative, essenziali, di uffici e di servizi periferici, nonché dell'amministrazione centrale.

Sono stati realizzati i seguenti obiettivi:

- Rideterminazione della dotazione organica, in attuazione dell'art. 1, comma 93 della Legge 30.12.2004 e sulla base dei principi e dei criteri di cui all'art. 1, del D.Lgs 165/2001 n. 165 e all'art. 34, comma 1 della Legge n. 289/2002, apportando una riduzione inferiore al 5% della spesa complessiva relativa al numero dei posti in organico.
 - Tavolo Informativa Contrattazione Nazionale con le OO.SS. Nazionali Qualifiche Dirigenziali Qualifiche funzionali. Nuova dotazione organica. Piante organiche sedi periferiche Dipartimento.
 - Tavolo Informativa – Contrattazione di secondo livello con le RSU sede centrale e le OO.SS. territoriali Qualifiche funzionali. Nuova dotazione organica - Piante organiche sede periferiche Dipartimento.
- Definizione del concorso pubblico per esami a 62 posti di operatore di vigilanza – area funzionale B, posizione economica B2 e relativa assunzione in servizio dei vincitori, presso le comunità per minori.
- Nell'ambito della mobilità sono transitate nei ruoli minorili, ai sensi dell'art.30 del D.Lgs 165/2001, n. 30 unità provenienti sia dal comparto che dall'extracomparto ed inoltre sono stati ricollocati, in posizione di comando, n. 6 unità di personale ex ETI.
- Avvio ed espletamento dell'iter per le assunzioni obbligatorie, ai sensi della legge n.68/99, per la copertura dei posti disponibili per i soggetti disabili.
- Conferimento incarichi dirigenziali: a copertura delle vacanze dirigenziali e per far fronte ai processi di riorganizzazione in atto, sono stati conferiti due posti di dirigente di seconda fascia, attingendo dalla graduatoria del concorso per titoli e colloquio indetto con P.D.G. 09.09.2000.
- Conferimento attribuzione economica: a seguito della definizione dell'accordo sull'utilizzazione del fondo unico di amministrazione anno 2004, è stato conferito, a seguito di selezione, un posto per direttore C3 Super.
- Definizione dell'orario di servizio negli Uffici Centrali e Periferici: accordo concernente la regolamentazione dell'orario di lavoro dei dipendenti dei livelli funzionali operanti presso la sede centrale in Roma, con le RSU-sede centrale e le OO.SS. territoriali – qualifiche funzionali, siglato il 15 dicembre 2005.
- Conclusione del PEA Dipartimentale n. 62 riguardante "Il Miglioramento rapporti Centro/Periferia".

E' in corso l'attività di rideterminazione della dotazione organica periferica.

Un obiettivo parzialmente raggiunto è stato il PEA Dipartimentale n. 42 "Riorganizzazione dell'archivio documentale corrente e di deposito della Direzione Generale del Personale e della Formazione". La sistemazione dei fascicoli ed il relativo titolario ha riguardato solo un Ufficio, in quanto una più completa ridefinizione dell'archivio corrente dovrà essere eventualmente

riplanificata successivamente all'entrata in vigore del funzionigramma ed all'attivazione della Commissione di Vigilanza e di scarto.

Infine, sono state svolte le seguenti ulteriori attività:

- Accordo concernente i criteri generali per il conferimento, l'avvicendamento e la revoca, di incarichi di funzione dirigenziale nell'amministrazione minorile con le OO.SS. Nazionali Qualifiche Dirigenziali siglato il 13 ottobre 2005.
- Accordo con le OO.SS. Nazionali Qualifiche Dirigenziali siglato il 13 dicembre 2005 concernente:
 - a) il fondo per la retribuzione di posizione e di risultato dei dirigenti di seconda fascia
 - b) classificazione degli uffici dirigenziali in fasce retributive
 - c) retribuzione di posizione e di risultato del personale con qualifica dirigenziale di seconda fascia
 - d) incarichi aggiuntivi.

FORMAZIONE DEL PERSONALE

L'attività di formazione posta in essere dal Dipartimento per la Giustizia Minorile si connota come formazione di tipo specialistico volta ad assicurare, attraverso un attento e continuo adeguamento delle strategie operative, una maggiore efficacia all'intervento nei confronti dei minori che entrano nel circuito penale.

Tale attività, per l'anno 2005, ha riguardato:

- la formazione di primo ingresso
- la formazione permanente
- l'aggiornamento

La formazione che ha caratterizzato le attività nel 2005 ha privilegiato iniziative tese a valorizzare:

- la specificità minorile attraverso il rafforzamento delle professionalità del personale;
- la cultura di servizio con particolare attenzione ai processi di organizzazione del lavoro;
- la specificità di ruolo in un'ottica di integrazione interprofessionale;
- l'attivazione di intese e collaborazioni interistituzionali con Università, Enti di formazioni pubblici e privati attraverso la promozione di Protocolli d'intesa;
- la promozione di iniziative culturali finalizzate alla conoscenza e alla divulgazione della storia della giustizia minorile e della condizione giovanile nel nostro Paese.

Relativamente a quest'ultimo punto, una delle iniziative che maggiormente hanno caratterizzato l'impegno del Dipartimento è stata la realizzazione della Mostra storico-fotografica "*Monelli banditi: scenari e presenze nella giustizia minorile*", che ha avuto quali momenti di rilevante importanza la realizzazione dell'evento presso l'ex carcere minorile del San Michele a Ripa nel 2004 e nel 2005 a Genova presso la sede dell'Archivio di Stato. L'obiettivo primario è quello di rendere visibile la storia della giustizia minorile, intessuta di disagio e di emarginazione ma anche di impegno professionale e culturale, utilizzando lo strumento dell'"immagine" fotografica.

Hanno accompagnato l'evento iniziative a carattere culturale quali Convegni, giornate di studio, rassegne cinematografiche sul tema del disagio e della devianza minorile.

Per quanto riguarda la formazione specialistica, la stessa è stata assicurata dalle Scuole dipendenti (Castiglione delle Stiviere, Messina e Roma).

Oltre che a supportare il processo di cambiamento in atto nella P.A. e a recepire alcuni aspetti della Direttiva Generale del Ministro, l'attività di formazione per l'anno 2005 non ha inteso rispondere solo ad una generica esigenza di valorizzazione delle risorse umane, quanto:

- alla professionalizzazione di talune categorie di personale (polizia penitenziaria);
- al consolidamento delle professioni minorili anche al fine di tutelarne la specificità sotto il profilo tecnico;
- allo sviluppo delle capacità gestionali e alla incentivazione del lavoro per obiettivi.

Formazione di primo ingresso

- n. 4 assistenti sociali assunti a seguito di concorso bandito e gestito dal Commissario del Governo in occasione dell'attivazione dell'Ufficio di Servizio Sociale per Minorenni di Bolzano. Il corso si è posto come obiettivo principale quello di un'attenta definizione del significato del lavoro sociale nel contesto penale, prevedendo un'articolazione diretta a costruire un contesto di formazione dialogico attraverso una metodologia attiva e fortemente partecipativa.

- n. 72 agenti transitati nel settore minorile a seguito di apposita selezione presso le Scuole di Formazione del Dipartimento dell'Amministrazione Penitenziaria. Il percorso ha cercato di assicurare un accompagnamento mirato con l'obiettivo di sottolineare gli aspetti qualificanti del contesto minorile.
- Seminario formativo rivolto a 62 operatori di vigilanza di nuova nomina. Tale seminario costituisce un modulo introduttivo in attesa del corso di formazione (PON sicurezza) che si avvierà nel 2006.

Formazione permanente

- Scuola di Formazione di Castiglione delle Stiviere (MN)
 - Percorso formativo "Pensare, agire, cambiare", per una cultura progettuale che faciliti e orienti l'azione educativa (novembre 2004-gennaio 2005).
 - Seminario sul tema: "Aggressività e violenza nei contesti penali minorili. Per un'educazione alla gestione dell'aggressività".
Seminario di approfondimento dei processi di costruzione e gestione psico-sociale delle dinamiche aggressive e violente, con particolare riferimento a fattori istituzionali di riduzione della tolleranza e della capacità di gestione dei conflitti.
 - Percorso formativo di ricerca-azione sul tema: "Il lavoro di gruppo in un'ottica progettuale. Analisi e sviluppo di competenze nei Servizi minorili" (giugno 2005/marzo 2006).
Il percorso si connota come ricerca-azione e si sviluppa in tre fasi per concludersi con un seminario rivolto a tutti i partecipanti e alle Direzioni dei Servizi.

La Scuola di Formazione di Castiglione è stata, inoltre, impegnata in altre attività più direttamente collegate con il territorio di ubicazione della Scuola stessa quali:

 - Attività di consulenza nei confronti di Associazioni per la formulazione e realizzazione di azioni formative rivolte agli adulti, ai genitori e agli adolescenti;
 - Partnership in tavoli di rete nell'ambito della Legge 285 dei Distretti di Castiglione e di Asola (realizzazione di un'iniziativa formativa rivolta agli operatori sociali della Provincia di Mantova nell'ambito del Progetto "Diritto al sorriso per la prevenzione di problematiche legate al maltrattamento, abuso e violenza sui minori);
 - Realizzazione di focus group con adolescenti dell'Istituto Superiore di Guidizzolo nell'ambito dell'iniziativa "Qualcuno con cui correre" e collaborazione con un Progetto interno di intercultura e di educazione alla legalità.
- Scuola di Formazione di Messina:
 - Il progetto "Educare nella giustizia minorile" rivolto agli educatori che operano direttamente con i minori.
Il corso, che ha inteso riattraversare il senso e le pratiche dell'azione educativa nella Giustizia Minorile, ha avviato una riflessione su ipotesi di modelli di intervento educativo nel contesto penale minorile.
Sono stati realizzati due moduli per un totale di 25 partecipanti.
 - Il prosieguo del Percorso su: "Minori e criminalità organizzata", realizzato attraverso un seminario di approfondimento.
Copiosa l'attività extraistituzionale e sul territorio che la Scuola ha realizzato nel corso dell'anno. In particolare si segnala il Progetto "Antonello" che ha visto la realizzazione di due incontri sui temi della legalità presso un Istituto Alberghiero della città di Messina. Numerose, inoltre, le collaborazioni con l'Opera Don Calabria, con il Comune e la Provincia di Messina.
- Scuola di Formazione di Roma
 - Il prosieguo del Percorso formativo rivolto al personale di polizia penitenziaria (3° annualità). Nel corso del 2005 sono stati realizzati 10 moduli formativi di cui 8 hanno interessato la formazione di Agenti e Assistenti e 2 la formazione di Sovrintendenti e Ispettori. La formazione ha interessato nel corso del 2005 n. 336 unità di personale. L'elaborazione e la pubblicazione del materiale inerente il Progetto di ricerca-intervento "Minori e criminalità organizzata. Analisi del fenomeno e ipotesi d'intervento".
La scuola è stata impegnata nella promozione e valorizzazione della specificità minorile attraverso la compartecipazione ad iniziative a carattere nazionale ed internazionale. In particolare si segnala la partecipazione in qualità di docenti al Master di II livello organizzato dall'Università Cattolica di Milano in "Progettazione pedagogica nel settore della giustizia penale e civile".

Inoltre la Scuola è coinvolta nell'attività di rappresentanza e nella realizzazione di attività nell'ottica di sviluppo di rapporti internazionali fornendo nel contempo un supporto logistico e di ospitalità.

Aggiornamento

- **Pea Interdipartimentale "Formazione condivisa nella Giustizia", avviato nel mese di luglio 2004 e concluso nel mese di marzo 2005.**
Si è trattato di un Progetto di formazione rivolto a Dirigenti di seconda fascia del DOG, DAP e DGM (circa sessanta unità) dell'Amministrazione Centrale che ha inteso fondare una comune base di conoscenze per una più proficua interazione tra i diversi soggetti che concorrono a gestire e governare i processi organizzativi dei diversi Dipartimenti, perché attraverso il rafforzamento degli elementi del comportamento manageriale e delle principali azioni che lo caratterizzano possa garantirsi, nei diversi ambiti operativi, un'offerta di servizio di qualità, efficace e funzionale.
- **Avvio, nel mese di ottobre, di un secondo PEA Interdipartimentale in tema di: "Controllo di gestione e gestione per obiettivi".** Esso si prefigge di diffondere la logica ed il metodo di gestione per obiettivi anche in relazione alla realizzazione dei Piani operativi territoriali. Il corso si rivolge a 188 partecipanti (Dirigenti e referenti delle Corti d'Appello, delle Procure Generali, dei Provveditorati DAP, dei Centri per la Giustizia Minorile, della Direzione Centrale degli Archivi Notarili e delle Sovrintendenze Notarili).
- **Progetto "Teledidattica per la sicurezza"**
Tale iniziativa si inserisce nell'ambito di un rapporto di collaborazione interdipartimentale del Ministero della Giustizia.
Il Progetto "Teledidattica - Sistema di formazione a distanza" nasce nell'ambito del Programma Operativo Sicurezza per il Mezzogiorno d'Italia" e si colloca nella misura 1.5 dell'Asse Sviluppo ed adeguamento delle tecnologie dei sistemi informativi e di comunicazione per la sicurezza ed è finalizzato all'innalzamento degli standard di sicurezza nelle Regioni Campania, Calabria, Basilicata, Puglia, Sicilia e Sardegna attraverso:
 - l'adeguamento infrastrutturale e tecnologico dei sistemi di comunicazione dei soggetti istituzionalmente deputati al contrasto delle varie forme di illegalità;
 - l'incremento del potenziale tecnologico pertinente alla necessaria interfaccia tra le strutture dell'autorità giudiziaria e di polizia e quelle relative ad altri enti pubblici e privati, per l'acquisizione di informazioni necessarie alle attività di intelligence;
 - la creazione di un raccordo per l'attivazione di interventi di "sostegno formativo" e/o assistenziale con le Amministrazioni a ciò dedicate.
 Il Progetto è gestito dalla Direzione Generale per i Sistemi Informativi Automatizzati del DOG in collaborazione con il DAP e il DGM, avrà la durata di tre anni (febbraio 05/febbraio 07) e coinvolgerà a livello formativo circa 17.000 unità di personale, civile e di polizia penitenziaria. Il progetto è in piena fase esecutiva ed il personale del Dipartimento per la giustizia minorile che partecipa all'attività formativa è di 666 unità di personale, di cui 426 unità di personale civile e di 240 di polizia penitenziaria.

STRUTTURE

Nel campo edilizio l'obiettivo prioritario è stato di perseguire l'applicazione di quelle norme innovative nel settore della sicurezza e della razionalizzazione degli spazi.

Va sottolineato comunque che nel 2005 non sono avvenute le assegnazioni di competenza sui relativi capitoli di bilancio (cap. 7400 e cap. 7401) e di conseguenza non si è potuto avviare alcun intervento edilizio di rilevanza.

Gli obiettivi raggiunti sono stati i seguenti:

- **Mantenimento degli standard qualitativi istituzionali in relazione all'acquisto di beni finalizzati a garantire il miglior funzionamento delle strutture dipendenti.**
- **Prosecuzione nel programma che prevede l'adeguamento delle strutture e degli impianti alle norme di sicurezza.**
- **Razionalizzazione degli spazi in rapporto alle effettive necessità ed alle esigenze di contenimento delle spese di manutenzione e di funzionamento, sia in campo progettuale che in quello realizzativo, in particolare nei Centri di Bologna, Firenze, Napoli, Palermo e Roma.**

- Attuazione delle procedure in adempimento del decreto legislativo 626/94 e successive modificazioni ed adeguamenti, per la completa messa a norma delle strutture demaniali in uso a quest'Amministrazione. La totalità dei centri periferici si è adoperata per l'applicazione della normativa di riferimento.
- Attuazione degli interventi volti all'eliminazione delle barriere architettoniche, in concomitanza all'esecuzione di opere edilizie di più ampio respiro. Tuttavia prosegue costantemente, anche nella graduale evoluzione del panorama edilizio, l'attenzione a tale problematica ed all'applicazione della normativa specifica.

L'attivazione di nuove sezioni detentive è stata perseguita con grande impegno e vista l'ingente mole di opere edilizie ed impiantistiche da eseguire per l'adeguamento delle strutture gran parte dell'anno 2005 è stato necessariamente impegnato per acquisire le relative progettazioni esecutive ed al solo avvio degli interventi. Si tratta in particolare della ristrutturazione edilizia del complesso demaniale "Cesare Beccaria" di Milano, di cui si prevede l'avvio delle opere di primo lotto entro la fine del corrente anno, e dell'avvio delle opere per la nuova sezione femminile dell'IPM di Nisida (NA) di cui si sono espletate le fasi d'appalto.

Le attività in corso sono principalmente quelle relative ai grandi progetti di ristrutturazione in itinere che investono i complessi di:

- Ancona: ristrutturazione del complesso "ex scuola Mazzini", sono in via di ultimazione i lavori relativi alla parte di immobile destinata alla Procura c/o il Tribunale per i Minorenni ed all'Ufficio di Servizio Sociale per i Minorenni;
- Bologna: sono effettuate le opere relative all'edificio detentivo maschile, in fase di ultimazione, e si procederà alla creazione di una nuova sezione detentiva femminile ed all'interessamento della restante parte del complesso demaniale (servizi ed uffici giudiziari minorili);
- Roma "Casal del Marmo": sono in corso di esecuzione le opere di rifacimento dei principali sistemi impiantistici (elettrico e riscaldamento) oltre al rifacimento dell'edificio denominato magazzino generale;
- Sassari: è in corso di collaudo e consegna la nuova sede degli uffici giudiziari e servizi minorili locali;
- Caltanissetta: proseguono le opere di edificazione dell'ampliamento dei locali uffici giudiziari.

Si procederà con la progettazione (a livello esecutivo) delle opere necessarie al completamento del Centro Europeo di Studi di Nisida, che interesseranno gli edifici destinati ad accogliere la foresteria e la biblioteca.

Infine, è in corso l'attività amministrativa volta ad acquisire una nuova e più idonea sede centrale del Dipartimento Giustizia Minorile.

ATTIVITA' STATISTICA

Nell'anno 2005 sono state condotte tutte le indagini statistiche previste dal Programma Statistico Nazionale, di competenza del Dipartimento per la Giustizia Minorile, curando la raccolta ed il controllo dei dati, l'elaborazione delle statistiche, la presentazione e la diffusione dei risultati.

Sono stati, in particolare, curati gli aggiornamenti dei dati relativi all'utenza dei servizi minorili per l'anno 2004 e per il primo semestre 2005 ed è stata effettuata una rilevazione *ad hoc* dei minori in carico ai servizi alla data del 31 marzo 2005.

Sono stati, inoltre, elaborati i dati relativi all'attività svolta dal Dipartimento in qualità di Autorità Centrale in materia di sottrazione internazionale di minori.

Tra le analisi statistiche elaborate nell'anno 2005 si ricordano in particolare:

- "Flussi di utenza dei Servizi della Giustizia Minorile – Anno 2004";
- "Assuntori di sostanze stupefacenti transitati nei Servizi della Giustizia Minorile – Analisi statistica" (Anno 2004 e primo semestre 2005);
- "La sottrazione internazionale di minori – Analisi statistica – Anno 2004";
- "Minorenni denunciati alle Procure della Repubblica presso i Tribunali per i minorenni – Analisi statistica – Anno 2003".

Sono stati, inoltre, elaborati i dati relativi al personale amministrativo e di Polizia Penitenziaria del Dipartimento per la Giustizia Minorile, riferiti al 30 giugno 2005 e al 31 dicembre 2005.

E' stato fornito supporto continuo all'attività gestionale attraverso l'elaborazione di specifiche analisi statistiche.

Tutti i dati e le analisi statistiche sono pubblicati sul sito Internet del Ministero della Giustizia, nella pagina dedicata alle statistiche del Dipartimento per la Giustizia Minorile.

Tra le altre attività, si segnalano gli incontri con il Servizio Giustizia dell'Istat al fine di valutare la fattibilità tecnica dell'ipotesi di decentramento della *rilevazione sui minorenni denunciati per delitto* dall'Istat a questo Dipartimento. Tale progetto sarà avviato a partire dal 2007.

E' proseguita, inoltre, la sperimentazione del monitoraggio dell'utenza degli Uffici di servizio sociale per i minorenni, avviata nel dicembre del 2004 con l'obiettivo di avere informazioni costantemente aggiornate sui minori e sugli aspetti giudiziari che li riguardano. Oltre alle tre sedi inizialmente coinvolte, hanno partecipato all'iniziativa anche altre dieci sedi di servizio sociale per i minorenni.

Al fine di dare maggiore impulso all'attività statistica condotta perifericamente e per un miglior coordinamento delle rilevazioni statistiche effettuate dai servizi minorili, è stato organizzato il secondo incontro di formazione per i Referenti locali per la Statistica dei Centri per la Giustizia Minorile. L'incontro si è svolto presso la Scuola di Formazione del Personale della Giustizia Minorile di Roma nei giorni dal 19 al 21 settembre 2005, ed ha coinvolto anche i Referenti locali della Ricerca, al fine di favorire la collaborazione tra i settori della statistica e della ricerca e sviluppare uno studio sinergico dei fenomeni di specifica competenza dell'ambito minorile.

Infine, secondo quanto stabilito dal protocollo di intesa stipulato tra il Ministero della Giustizia e l'ISTAT, sono state fornite all'ISTAT le tavole statistiche per la pubblicazione sul Bollettino mensile di statistica, sull'Annuario statistico italiano e sull'Annuario delle statistiche giudiziarie penali.

STUDI E RICERCHE

- Predisposizione di una scheda di rilevazione delle caratteristiche delle Comunità private site sul territorio nazionale presso le quali siano stati inviati minori presi in carico dalla Giustizia Minorile.
- Consolidamento della rete territoriale per le attività di studio e ricerca, che opera tramite un referente locale presso ogni Centro Giustizia Minorile per la collaborazione ad ogni iniziativa di documentazione, studio e ricerca avviata dal Dipartimento e per proposte di estensione di iniziative territoriali dall'area distrettuale a tutta o parte del territorio nazionale.
- Organizzazione di due giornate d'incontro sul tema della mediazione penale minorile, al fine di attuare un confronto tra i diversi operatori attivi nel campo.
- Partecipazione al gruppo interministeriale per i rapporti con l'osservatorio permanente per la verifica dell'andamento delle tossicodipendenze ed elaborazione, in collaborazione con il Servizio Statistica, del contributo del D.G.M. alla relativa relazione annuale al Parlamento.
- Conclusione del progetto "In-to: Inside the outsiders" nell'ambito dei progetti dell'U.E Direzione Generale Giustizia, in collaborazione con l'I.P.R.S., sui minori migranti e sulle modalità di intervento in ambito penale minorile.
- Prosecuzione della ricerca sui minori autori di reati sessuali, realizzata in collaborazione col Dipartimento di Psicologia dell'Università di Torino.
- Conclusione dell'indagine sui percorsi scolastici dei minori stranieri all'interno degli IPM, in collaborazione con il MIUR e l'IPRS.
- Conclusione del progetto "Cromlech – modelli di mediazione penale", condotto in collaborazione con il Centro Studi Opera Don Calabria, finanziato nell'ambito del programma "Agis 2004".
- Realizzazione del monitoraggio sulle attività di mediazione penale minorile.
- Avvio, in collaborazione con il Centro Studi Opera Don Calabria, del progetto "Ipotesi di lavoro", finanziato nell'ambito del programma "Equal". Il progetto è rivolto a giovani inseriti nel circuito penale o con particolari situazioni di esclusione sociale, con l'obiettivo di facilitarne l'accesso nel mondo del lavoro.
- Realizzazione, in collaborazione con l'Associazione EURO, del progetto "IPM in scena", finanziato nell'ambito del programma "Equal". Il progetto è finalizzato alla realizzazione di interventi formativi legati ai mestieri del Teatro nelle regioni Sicilia, Emilia Romagna e Lombardia.
- Avvio di una ricerca bibliografica sulle pubblicazioni esistenti in materia di diritto minorile comparato e realizzazione di un questionario finalizzato a raccogliere informazioni sui sistemi penali minorili vigenti nei Paesi di nuovo ingresso nell'U.E. Il lavoro è stato realizzato grazie all'apporto di 3 stagisti dell'Università degli Studi di Catania, dottorandi in Politiche Penali Europee.

- Avvio, in collaborazione con la Facoltà di Psicologia dell'Università di Roma, di una ricerca volta ad individuare fattori di rischio antisociale in età evolutiva. Ai ragazzi italiani detenuti è stato somministrato un questionario articolato in diverse scale, ognuna delle quali indaga aree specifiche (antisocialità, valori personali, senso di autoefficacia relazionale, livello di irritabilità, stile di attaccamento nei confronti dei genitori, prospettiva temporale, tendenza alla ricerca di sensazioni forti, disimpegno morale, violenza familiare).
- Prosecuzione dei lavori per la realizzazione, nell'ambito del Fondo nazionale d'intervento per la lotta alla droga, del progetto: *La Total Quality negli interventi sulle tossicodipendenze in ambito penale minorile*. Nel corso del 2005 è proseguita la fase sperimentale che implica:
 1. l'attuazione di un intervento trattamentale sperimentale su minori con problematiche relative al consumo e alla dipendenza da sostanze.
 2. la valutazione, tramite la previa individuazione di indicatori, dell'efficacia dell'intervento effettuato.
 3. l'attuazione di un percorso di formazione-ricerca, condotto tramite la realizzazione di laboratori integrati, con la partecipazione di operatori della Giustizia Minorile, dei Ser.T., degli EE.LL. e delle strutture terapeutiche.
- Prosecuzione del progetto di ricerca: *I nuovi fenomeni legati all'abuso di sostanze psicotrope in ambito penale minorile: nuove droghe, alcool e psicofarmaci. Messa in rete, formazione-sperimentazione e valutazione di qualità di approcci italiani ed europei al problema* (Fondo nazionale d'intervento per la lotta alla droga); realizzazione dell'indagine quali-quantitativa sulle caratteristiche del fenomeno e analisi delle prassi di trattamento.
- Prosecuzione di una ricerca sui minori autori di reati di particolare rilevanza penale, finalizzata ad esplorare la reale entità del fenomeno, gli eventuali fattori di rischio e le modalità di risposta.
- Nell'ambito del Programma Operativo Nazionale "Sicurezza per lo Sviluppo del Mezzogiorno d'Italia: 2000-2006", promosso dal Ministero dell'Interno – Dipartimento della Pubblica Sicurezza, con il contributo finanziario dell'Unione Europea, attraverso l'utilizzo del fondo strutturale FSE, all'interno della Misura II.3:
 1. conclusione del progetto "Le regole della comunità", volto a promuovere la cultura della legalità attraverso una formazione integrata di operatori di diverse professionalità.
 2. avvio del progetto "In-contro - Organizzazione di un'azione formativa nel campo della mediazione penale minorile"; il progetto, della durata di 18 mesi, si propone la diffusione della cultura della mediazione, la formazione di mediatori, la costituzione di gruppi di mediatori capaci di lavorare in un'ottica di integrazione reciproca, la realizzazione di un sistema integrato tra istituzioni ed enti pubblici e privati, l'avvio di un'attività di supporto all'eventuale avvio di centri di mediazione.
 3. si è giunti alle fasi finali del progetto "I.S.I.S. - Information Society per l'Inclusione Sociale", finalizzato ad offrire opportunità di risocializzazione per adolescenti ospiti di comunità per minori. Il progetto si concretizza attraverso l'apertura di laboratori multimediali presso comunità del centro-sud, che consentano di colmare le eventuali lacune cognitive dei ragazzi ospiti.
- Sono state approntate le procedure ed è stato individuato l'Ente incaricato dell'attuazione del progetto "FOCUS". Il progetto, comprendente un'azione di sistema e cinque azioni sperimentali distribuite nelle Regioni Calabria, Campania e Puglia è finalizzato a realizzare strategie innovative e mirate sul territorio per l'integrazione e la promozione della legalità tra gli adolescenti.

INFORMATICA

- Attivazione dei servizi di interoperabilità offerti dalla rete RUG.
Con il dispiegamento della rete RUG nell'ambito delle strutture minorili sono stati attivati presso ognuna di esse i servizi di interoperabilità offerti dalla stessa rete. Indirizzi istituzionali di posta elettronica sono presenti in ogni direzione e permettono lo scambio ufficiale di informazioni e documenti.
- Rilascio di utenze personali e caselle di posta elettronica.

Dopo la diffusione degli indirizzi di posta elettronica istituzionale, si è proceduto alla distribuzione graduale di indirizzi personali al personale responsabile e preposto ai servizi tecnici ed amministrativi degli uffici e servizi minorili.

- Attivazione del servizio informatizzato di protocollo.
Ancora non si è provveduto, per carenza di disponibilità finanziaria, al rilascio di una infrastruttura informatizzata per la gestione del protocollo in tutte le direzioni periferiche. Una procedura informatizzata, rispondente quasi completamente ai requisiti richiesti, è attiva presso l'amministrazione centrale. Sono in corso le valutazioni tecnico-economiche per implementare tale procedura e per distribuire la stessa in tutte le direzioni periferiche dell'amministrazione.
- Realizzazione di una banca dati minori adottabili.
Sono terminate nell'anno le procedure amministrative per l'affidamento dei lavori di sviluppo delle procedure inerenti la banca dati minori adottabili.
- Realizzazione di un sistema informativo automatizzato di supporto conoscitivo per le decisioni.
La carenza di disponibilità finanziarie non ha permesso di acquisire un sistema di datawarehouse utile per fornire informazioni in tempo reale per il supporto decisionale. I tempi previsti per la realizzazione del sistema informatico per la Giustizia Minorile fanno decadere questa esigenza, che troverà risposta nell'ambito di quanto verrà realizzato in quel sistema.
- Potenziamento degli apparati di radiocomunicazione nell'ambito della rete DAPNET.
In tutti gli istituti penitenziari, il personale del reparto di Polizia penitenziaria è dotato di apparati ricetrasmittenti personali e veicolari agganciati laddove la rete è presente alla DAPNET.
- Informatizzazione delle procedure tecniche e amministrative per la gestione dei beni immobili.
E' stato installato e reso funzionante il sistema denominato ALICE attraverso il quale, per il momento solo a livello centrale, è possibile gestire in forma automatizzata le procedure tecniche ed amministrative relative agli immobili.
- Informatizzazione delle procedure inerenti il monitoraggio dei minori seguiti dal personale degli USSM.
E' proseguita la sperimentazione, con l'implementazione di nuove funzioni, della procedura per il monitoraggio dei minori seguiti dagli USSM.

Dipartimento Giustizia Minorile
Servizio Statistico

Attività dell'Ufficio Autorità Centrali Convenzionali
Anno 2005

Convenzione Lussemburgo 20.5.1980
(ristabilimento dell'affidamento)

Nazioni interessate	Casi pervenuti		Totale
	Attivi*	Passivi**	
Spagna	-	1	1
TOTALE	-	1	1

* Casi attivati dall'Autorità centrale italiana

** Casi attivati dalle Autorità centrali estere

Dipartimento Giustizia Minorile
Servizio Statistico

Attività dell'Ufficio Autorità Centrali Convenzionali
Anno 2005

Convenzione L'Aja 25.10.1980
(sottrazione internazionale di minori)

Nazioni interessate	Casi pervenuti		Totale
	Attivi*	Passivi**	
Argentina	1	11	12
Australia	-	1	1
Austria	1	-	1
Belgio	1	3	4
Brasile	3	-	3
Bulgaria	1	-	1
Canada	1	1	2
Colombia	2	-	2
Estonia	-	1	1
Finlandia	1	-	1
Francia	6	5	11
Germania	6	8	14
Irlanda	1	-	1
Israele	2	1	3
Macedonia	2	-	2
Mauritius	-	1	1
Messico	3	1	4
Moldova	1	-	1
Norvegia	-	1	1
Olanda	3	2	5
Panama	-	1	1
Polonia	8	4	12
Regno Unito	7	5	12
Rep. Ceca	7	-	7
Romania	6	4	10
Serbia Montenegro	1	-	1
Slovacchia	2	2	4
Spagna	7	2	9
Stati Uniti	5	6	11
Svizzera	4	4	8
Ungheria	2	2	4
Uruguay	-	1	1
TOTALE	84	67	151

* Casi attivati dall'Autorità centrale italiana

** Casi attivati dalle Autorità centrali estere

Dipartimento Giustizia Minorile
Servizio Statistico

Attività dell'Ufficio Autorità Centrali Convenzionali
Anno 2005

Convenzione L'Aja 5.10.1961
(protezione dei minori)

Nazioni interessate	Casi pervenuti		Totale
	Attivi*	Passivi**	
Svizzera	-	2	2
TOTALE	-	2	2

* Casi attivati dall'Autorità centrale italiana

** Casi attivati dalle Autorità centrali estere

Dipartimento Giustizia Minorile
Servizio Statistico

Attività dell'Ufficio Autorità Centrali Convenzionali
Anno 2005

Regolamento CEE N. 2201/2003 (Bruxelles II bis)
(in materia matrimoniale e di responsabilità genitoriale)

Nazioni interessate	Casi pervenuti		Totale
	Attivi*	Passivi**	
Francia	-	1	1
Germania	-	2	2
TOTALE	-	3	3

* Casi attivati dall'Autorità centrale italiana

** Casi attivati dalle Autorità centrali estere

PERSONALE AMMINISTRATIVO
AL 31.12.2005

Dirigenti

Qualifica	Organico	Presenti	% presenti/ organico
Dirigenti Generali	2	3	150%
Dirigenti	24	20	83%
TOTALE	26	23	88%

Qualifiche funzionali

Area	Organico	Presenti	% presenti/ organico
C3	213	159	75%
C2	450	271	60%
C1	634	459	72%
B3	312	185	59%
B2	270	190	70%
B1	129	166	129%
A1	19	55	289%
TOTALE	2.027	1.485	73%

L'organico indicato è quello previsto dal D.P.C.M. dell'8.02.2001.

I dati relativi al personale presente includono 179 dipendenti a tempo determinato (ex LSU).

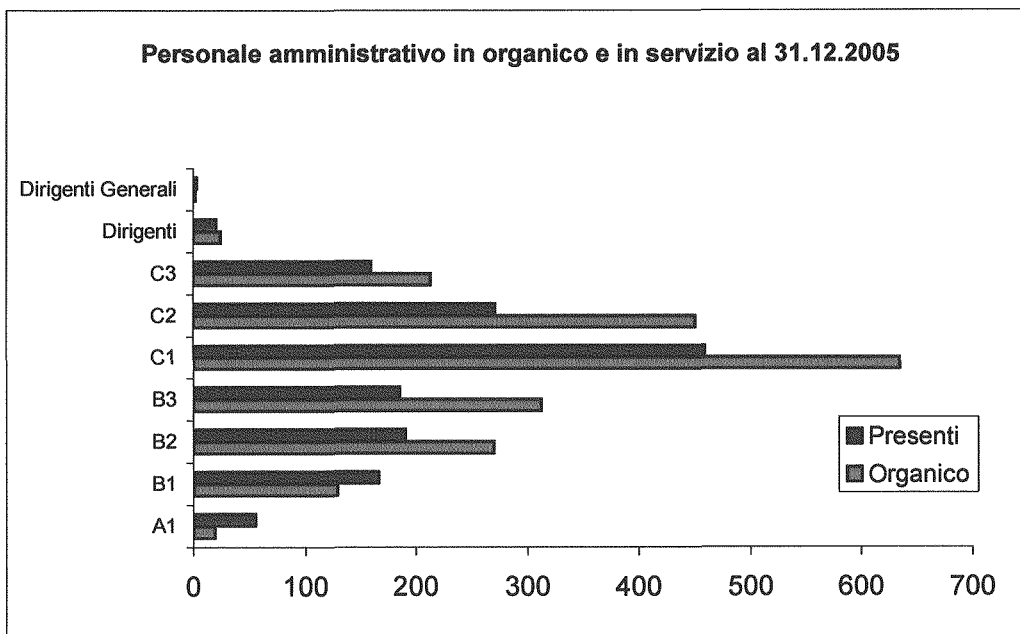

**PERSONALE DEL CORPO DI POLIZIA PENITENZIARIA
AL 31.12.2005**

Ruolo	In organico	Assegnato al DGM	% assegnato/organico
<i>Donne</i>	100	86	86%
Ispettore	10	5	50%
Sovrintendente	12	2	17%
Agenti - Assistenti	78	79	101%
<i>Uomini</i>	900	757	84%
Commissario	-	1	-
Ispettore	90	73	81%
Sovrintendente	98	162	165%
Agenti - Assistenti	712	521	73%
TOTALE	1.000	843	84%

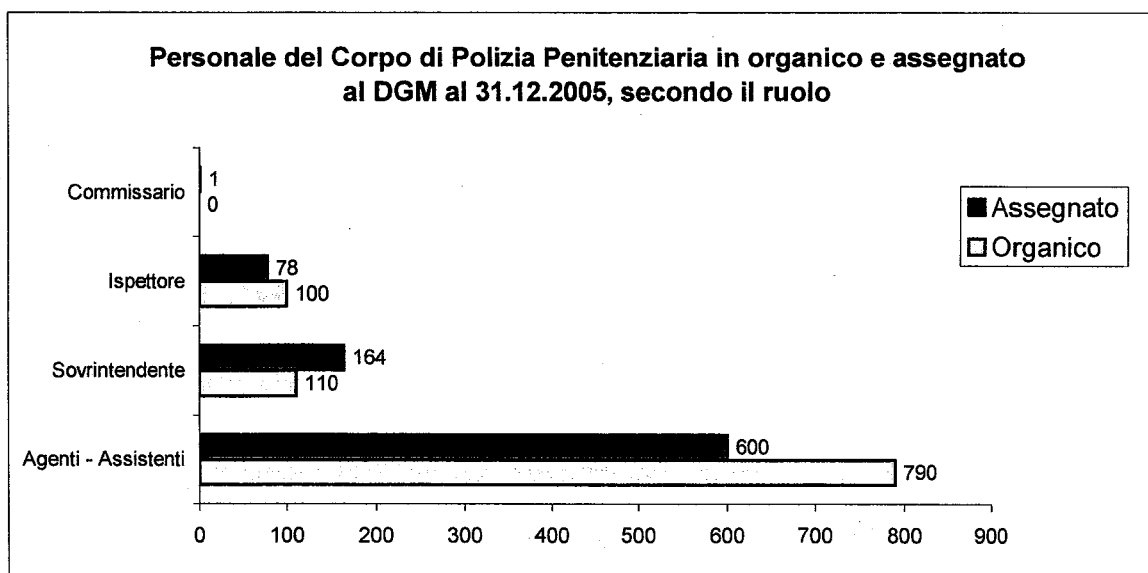

L'organico del personale di Polizia Penitenziaria assegnato alla Giustizia Minorile è definito dal D.P.C.M. dell'8.02.2001.

**Personale del Corpo di Polizia Penitenziaria assegnato al DGM al
31.12.2005: composizione percentuale secondo il sesso**

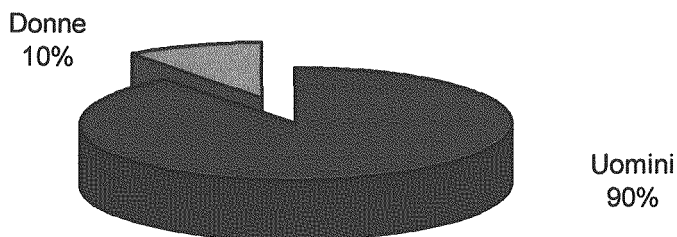

**Personale del Corpo di Polizia Penitenziaria assegnato al DGM al
31.12.2005: composizione percentuale secondo il ruolo**

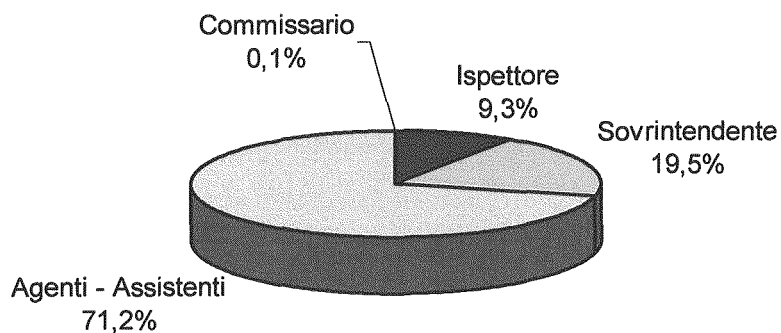

**Situazione del personale del Corpo di Polizia Penitenziaria
al 31.12.2005**

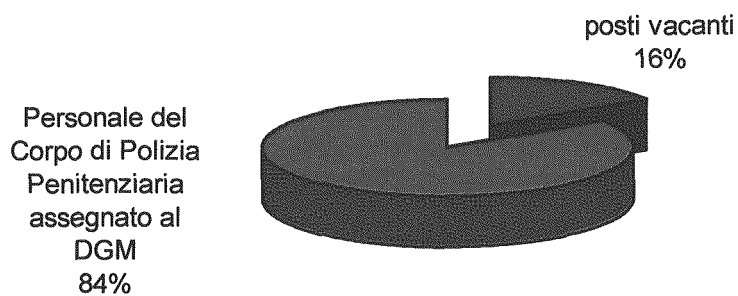

ATTIVITA' FORMATIVE

Anno 2005

Personale	N. dipendenti	N.partecipanti	N.partecipanti/ N.dipendenti
Personale di Polizia Penitenziaria	843	336	39,9%
Personale amministrativo	1.508	407	27,0%
TOTALE	2.351	743	31,6%

Iniziative formative distinte per tipologia

Tipologia di iniziativa formativa	N° Iniziative formative	N° ore formative	N° partecipanti
di primo ingresso	3	135	138
di aggiornamento	8	280	269
rivolta al personale di Polizia Penitenziaria	1	648	336
TOTALE	12	1.063	743

Elaborazione effettuata su dati forniti dall'Istituto Centrale di Formazione

Composizione percentuale delle ore formative effettuate nell'anno 2005 secondo la tipologia di attività

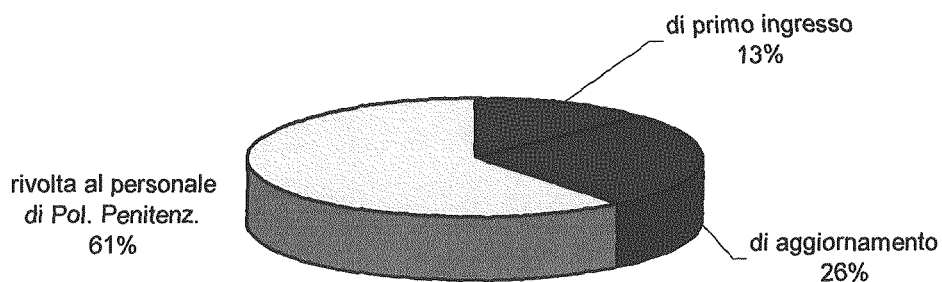

Totale dipendenti e totale partecipanti nell'anno 2005 secondo la tipologia

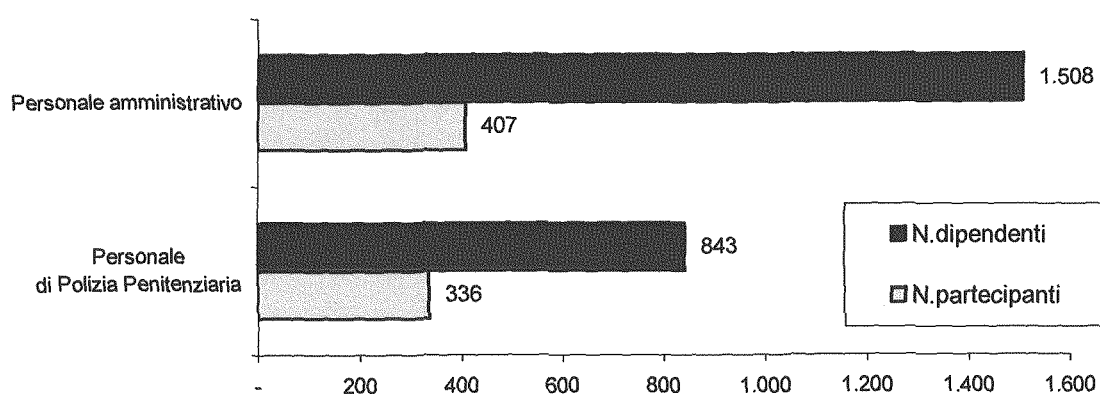

Incidenza percentuale del personale che ha partecipato alle iniziative formative nell'anno 2005 sul totale dei dipendenti

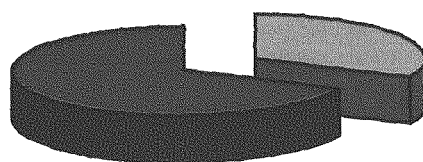

Dipartimento Giustizia Minorile
Servizio Statistico

Flussi di utenza degli I.P.M. nell'anno 2005 - Situazione nazionale

Movimenti e presenze	ITALIANI			STRANIERI			TOTALE		
	M	F	MF	M	F	MF	M	F	MF
INGRESSI									
Nuove immatricolazioni									
Dalla libertà per ordinanza di custodia cautelare	138	7	145	132	17	149	270	24	294
Da Centro di prima accoglienza	192	32	224	347	131	478	539	163	702
Da permanenza in casa	2	1	3	11	3	14	13	4	17
Da collocamento in comunità	41	3	44	33	14	47	74	17	91
Dalla libertà per ordine di esecuzione pena	70	7	77	33	31	64	103	38	141
Da affidamento in prova al Servizio Sociale	13	-	13	-	-	-	13	-	13
Da detenzione domiciliare	2	-	2	-	-	-	2	-	2
Da libertà controllata	1	-	1	-	-	-	1	-	1
Rientri in istituto									
Da permanenza in casa	7	-	7	6	5	11	13	5	18
Da collocamento in comunità	51	4	55	38	8	46	89	12	101
Da affidamento in prova al servizio sociale	5	-	5	4	2	6	9	2	11
Da detenzione domiciliare	3	1	4	2	-	2	5	1	6
Dagli arresti domiciliari	3	-	3	-	-	-	3	-	3
Ingressi da trasferimento									
Da istituti penali per adulti	20	-	20	63	6	69	83	6	89
Totale ingressi	548	55	603	669	217	886	1.217	272	1.489
PRESENZE									
Presenza a fine anno									
Custodia cautelare	107	5	112	145	38	183	252	43	295
Espiazione pena	77	2	79	53	10	63	130	12	142
Totale	184	7	191	198	48	246	382	55	437
Presenza media giornaliera	207,7	10,6	218,3	215,1	43,4	258,5	422,8	54,0	476,8

Dipartimento Giustizia Minorile
Servizio Statistico

Detenuti presenti negli Istituti penali per i minorenni al 31.12.2005 secondo la classe di età, il sesso e la posizione giuridica. Italiani, stranieri e totale.

Italiani

Posizione giuridica	14 - 15 anni		16 - 17 anni		giovani adulti		Totale		
	M	F	M	F	M	F	M	F	MF
In attesa di 1° giudizio	9	-	54	3	15	-	78	3	81
Appellanti	1	-	6	2	13	-	20	2	22
Ricorrenti	-	-	2	-	7	-	9	-	9
Definitivi	1	-	6	-	70	2	77	2	79
Totale	11	-	68	5	105	2	184	7	191

Stranieri

Posizione giuridica	14 - 15 anni		16 - 17 anni		giovani adulti		Totale		
	M	F	M	F	M	F	M	F	MF
In attesa di 1° giudizio	21	11	75	12	28	4	124	27	151
Appellanti	7	7	8	4	5	-	20	11	31
Ricorrenti	-	-	-	-	1	-	1	-	1
Definitivi	1	1	20	5	32	4	53	10	63
Totale	29	19	103	21	66	8	198	48	246

Totale

Posizione giuridica	14 - 15 anni		16 - 17 anni		giovani adulti		Totale		
	M	F	M	F	M	F	M	F	MF
In attesa di 1° giudizio	30	11	129	15	43	4	202	30	232
Appellanti	8	7	14	6	18	-	40	13	53
Ricorrenti	-	-	2	-	8	-	10	-	10
Definitivi	2	1	26	5	102	6	130	12	142
Totale	40	19	171	26	171	10	382	55	437

Dipartimento Giustizia Minorile
Servizio Statistico

Detenuti presenti negli Istituti penali per i minorenni al 31.12.2005
secondo il sesso ed il Paese di provenienza

PAESI	SESSO		TOTALE
	Maschi	Femmine	
UNIONE EUROPEA	185	7	192
Italia	184	7	191
Spagna	1	-	1
ALTRI PAESI EUROPEI	111	48	159
Albania	14	-	14
Bosnia - Erzegovina	2	9	11
Croazia	3	15	18
Macedonia	2	-	2
Moldavia	5	-	5
Romania	61	10	71
Serbia Montenegro	24	14	38
AFRICA	72	-	72
Algeria	6	-	6
Egitto	1	-	1
Ghana	1	-	1
Marocco	58	-	58
Somalia	1	-	1
Tunisia	5	-	5
AMERICA	6	-	6
Cile	1	-	1
Ecuador	4	-	4
Rep. Dominicana	1	-	1
ASIA	8	-	8
Afghanistan	1	-	1
Cina Popolare	3	-	3
Israele	1	-	1
Palestina	3	-	3
TOTALE	382	55	437

Presenza media giornaliera negli Istituti penali per i minorenni nell'anno 2005: composizione percentuale secondo la nazionalità

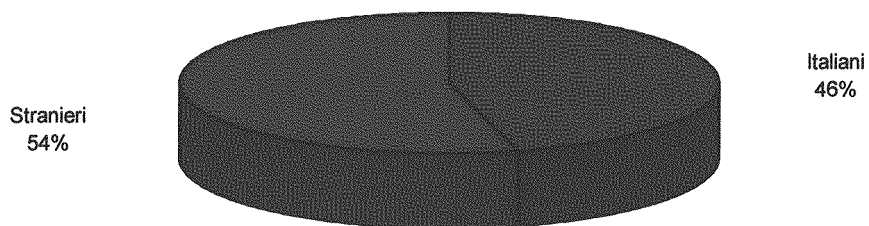

Presenza media giornaliera negli Istituti penali per i minorenni nell'anno 2005: composizione percentuale secondo il sesso

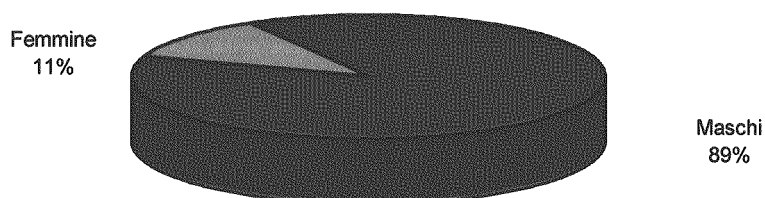

Ingressi negli Istituti penali per i minorenni nell'anno 2005: composizione percentuale secondo il motivo

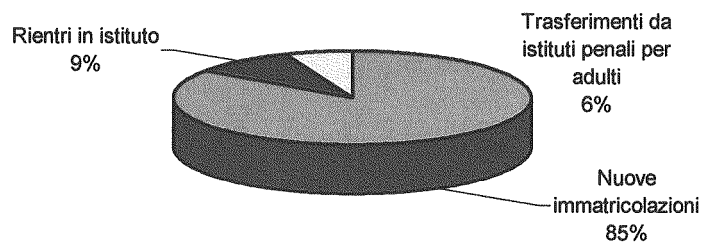

Presenti negli Istituti penali per i minorenni al 31.12.2005: composizione percentuale secondo la classe d'età

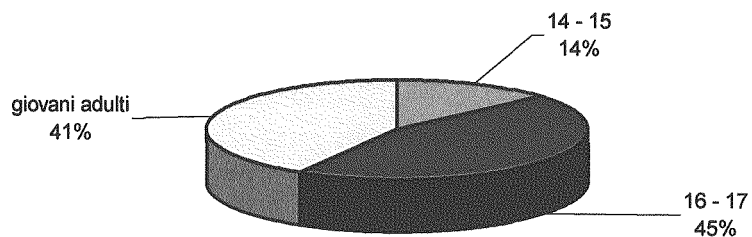

Presenti negli Istituti penali per i minorenni al 31.12.2005: composizione percentuale secondo la posizione giuridica

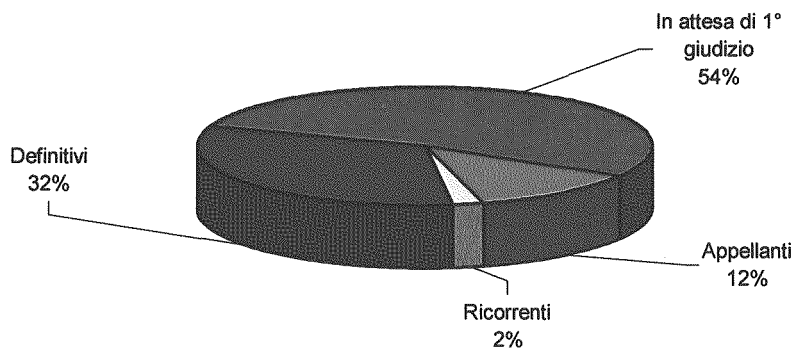

Presenti negli Istituti penali per i minorenni al 31.12.2005: composizione percentuale secondo l'area geografica di provenienza

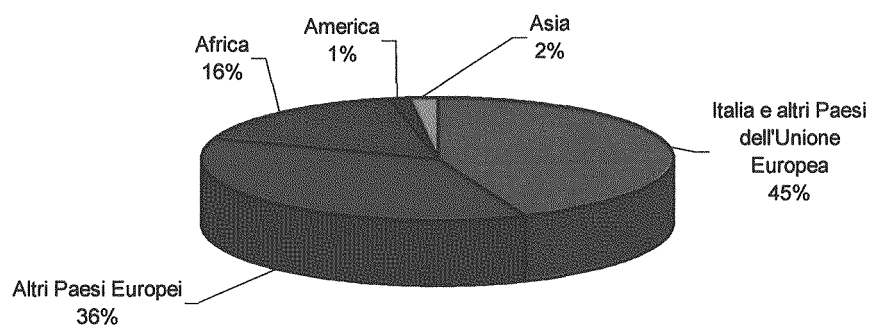

Dipartimento Giustizia Minorile
Servizio Statistico

Detenuti presenti negli Istituti penali per i minorenni al 31 dicembre 2005, secondo il reato più grave

Categorie di reato	Italiani			Stranieri			Totale		
	m	f	mf	m	f	mf	m	f	mf
Contro la persona									
Omicidio volontario	10	-	10	3	-	3	13	-	13
Omicidio volontario agg.to	10	-	10	1	-	1	11	-	11
Omicidio volontario tentato	5	-	5	1	-	1	6	-	6
Omicidio volontario tentato agg.to	6	-	6	1	-	1	7	-	7
Violenza sessuale	2	-	2	3	-	3	5	-	5
Violenza sessuale di gruppo	6	-	6	5	-	5	11	-	11
Pornografia minorile	1	-	1	1	-	1	2	-	2
Prostituzione minorile agg.ta	-	-	-	-	1	1	-	1	1
Tratta di persone	-	-	-	-	1	1	-	1	1
Totale	40	-	40	15	2	17	55	2	57
Contro il patrimonio									
Rapina	33	-	33	29	6	35	62	6	68
Rapina agg.ta	30	-	30	35	-	35	65	-	65
Rapina tentata	9	1	10	5	1	6	14	2	16
Rapina tentata agg.ta	3	-	3	2	3	5	5	3	8
Estorsione	4	-	4	2	-	2	6	-	6
Estorsione tentata	4	-	4	1	-	1	5	-	5
Estorsione aggr.ta	-	-	-	1	-	1	1	-	1
Sequestro di persona a scopo di estorsione	-	-	-	-	-	-	-	-	-
Ricettazione	4	-	4	1	1	2	5	1	6
Furto	1	1	2	3	-	3	4	1	5
Furto tentato	1	-	1	-	-	-	1	-	1
Furto agg.to	9	-	9	34	23	57	43	23	66
Furto tentato agg.to	5	-	5	5	4	9	10	4	14
Furto in abitazione	-	-	-	2	-	2	2	-	2
Furto in abitazione agg.to	-	-	-	2	-	2	2	-	2
Furto con strappo agg.to	-	-	-	-	2	2	-	2	2
Furto con strappo tentato agg.to	-	-	-	-	3	3	-	3	3
Totale	103	2	105	122	43	165	225	45	270
Altri reati									
Associazione per delinquere di stampo mafioso	3	-	3	-	-	-	3	-	3
Violazione legge stupefacenti	34	5	39	56	2	58	90	7	97
Violenza, resistenza e oltraggio a P.U.	1	-	1	-	-	-	1	-	1
Altri	3	-	3	5	1	6	8	1	9
Totale	41	5	46	61	3	64	102	8	110
Totale complessivo	184	7	191	198	48	246	382	55	437

Dipartimento Giustizia Minorile
Servizio Statistico

Reati* a carico dei soggetti presenti negli Istituti penali per i minorenni al 31 dicembre 2005

Categorie di reato	Italiani			Stranieri			Totale		
	m	f	mf	m	f	mf	m	f	mf
Contro la persona									
Omicidio volontario	11	-	11	3	-	3	14	-	14
Omicidio volontario aggravato	10	-	10	1	-	1	11	-	11
Omicidio volontario tentato	5	-	5	1	-	1	6	-	6
Omicidio volontario tentato agg.to	6	-	6	1	-	1	7	-	7
Violenza sessuale	4	-	4	3	-	3	7	-	7
Violenza sessuale di gruppo	8	-	8	6	-	6	14	-	14
Pornografia minorile	1	-	1	1	-	1	2	-	2
Prostituzione minorile agg.ta	-	-	-	-	1	1	-	1	1
Riduzione in schiavitù	-	-	-	-	1	1	-	1	1
Tratta di persone	-	-	-	-	1	1	-	1	1
Lesioni personali volontarie agg.te	19	-	19	24	-	24	43	-	43
Altri	11	-	11	13	1	14	24	1	25
Totale	75	-	75	53	4	57	128	4	132
Contro il patrimonio									
Rapina	41	-	41	32	6	38	73	6	79
Rapina agg.ta	40	-	40	44	-	44	84	-	84
Rapina tentata	12	1	13	5	2	7	17	3	20
Rapina tentata agg.ta	10	-	10	4	3	7	14	3	17
Estorsione	5	-	5	2	-	2	7	-	7
Estorsione tentata	5	-	5	1	-	1	6	-	6
Estorsione agg.ta	-	-	-	1	-	1	1	-	1
Ricettazione	18	-	18	5	1	6	23	1	24
Furto	1	1	2	3	1	4	4	2	6
Furto tentato	2	-	2	1	-	1	3	-	3
Furto agg.to	34	-	34	44	26	70	78	26	104
Furto tentato agg.to	8	-	8	8	5	13	16	5	21
Furto in abitazione	-	-	-	2	-	2	2	-	2
Furto in abitazione agg.to	-	-	-	3	1	4	3	1	4
Furto con strappo	1	-	1	-	-	-	1	-	1
Furto con strappo agg.to	-	-	-	-	2	2	-	2	2
Furto con strappo tentato agg.to	-	-	-	-	3	3	-	3	3
Totale	177	2	179	155	50	205	332	52	384
Contro lo Stato e l'ordine pubblico									
Associazione per delinquere	1	-	1	-	-	-	1	-	1
Associazione per delinquere di stampo mafioso	1	-	1	-	-	-	1	-	1
Associazione per delinquere di stampo mafioso agg.ta	4	-	4	-	-	-	4	-	4
Violenza, resistenza, oltraggio a P.U.	11	-	11	6	-	6	17	-	17
Totale	17	-	17	6	-	6	23	-	23
Altri reati									
False attestazioni sull'identità	2	-	2	14	1	15	16	1	17
Falsità in atti	2	-	2	-	-	-	2	-	2
Violazione legge stupefacenti	35	5	40	56	2	58	91	7	98
Altri	54	-	54	20	4	24	74	4	78
Totale	93	5	98	90	7	97	183	12	195
Totale complessivo	362	7	369	304	61	365	666	68	734

*Il totale dei reati è superiore al totale dei presenti in I.P.M. perché per ogni soggetto sono considerati tutti i reati.

Dipartimento Giustizia Minorile
Servizio Statistico

Flussi di utenza dei Centri di prima accoglienza
Situazione nazionale - Anno 2005

Movimenti e presenze	ITALIANI			STRANIERI			TOTALE		
	M	F	M+F	M	F	M+F	M	F	M+F
INGRESSI									
Accompagnato	9	2	11	52	19	71	61	21	82
Arrestato	1383	70	1453	1271	682	1953	2654	752	3406
Fermato	75	1	76	85	6	91	160	7	167
Totale	1467	73	1540	1408	707	2115	2875	780	3655
USCITE									
Con applicazione misura cautelare									
Prescrizioni	312	7	319	63	7	70	375	14	389
Permanenza in casa	383	17	400	143	96	239	526	113	639
Collocamento in comunità	335	12	347	306	91	397	641	103	744
Custodia cautelare	194	17	211	398	159	557	592	176	768
Altre uscite									
Remissione in libertà	171	12	183	271	116	387	442	128	570
Minore di 14 anni	1	1	2	68	174	242	69	175	244
Estraneità al fatto	0	0	0	0	0	0	0	0	0
Minore in stato di gravidanza	0	0	0	0	5	5	0	5	5
Mancanza di altri presupposti	69	7	76	142	46	188	211	53	264
Decorrenza termini	0	0	0	3	0	3	3	0	3
Maggiorenne	0	0	0	9	12	21	9	12	21
Altro	0	0	0	7	1	8	7	1	8
Totale	1465	73	1538	1410	707	2117	2875	780	3655
Presenti al 31.12.2005	8	0	8	4	7	11	12	7	19
Presenza media nel periodo	13,3	0,7	14,0	12,2	6,6	18,8	25,5	7,3	32,8

Dipartimento Giustizia Minorile
Servizio Statistico

Ingressi nei Centri di prima accoglienza secondo l'età e il sesso
Anno 2005

CLASSI DI ETÀ'	SESSO		Totale
	Maschi	Femmine	
<14 anni	142	239	381
14 anni	231	127	358
15 anni	529	105	634
16 anni	809	134	943
17 anni	1094	146	1.240
18 e oltre	70	29	99
Totale	2.875	780	3.655

Dipartimento Giustizia Minorile
Servizio Statistico

Ingressi nei Centri di prima accoglienza secondo l'età e il Paese di provenienza
Anno 2005

PAESI	CLASSI DI ETA'				TOTALE
	<14 anni	14-15	16-17	18 e oltre	
UNIONE EUROPEA	4	368	1.170	21	1.563
Francia	-	-	3	-	3
Germania	-	4	4	-	8
Italia	3	361	1.155	21	1.540
Paesi bassi	1	-	1	-	2
Polonia	-	1	2	-	3
Portogallo	-	-	1	-	1
Slovenia	-	-	2	-	2
Slovacchia	-	2	1	-	3
Ungheria	-	-	1	-	1
ALTRI PAESI EUROPEI	352	505	742	64	1.663
Albania	-	6	51	1	58
Bosnia-Erzegovina	96	73	61	14	244
Bulgaria	-	4	2	-	6
Croazia	57	61	43	2	163
Serbia-Montenegro	92	106	94	8	300
Macedonia	-	4	5	-	9
Moldavia	-	8	28	2	38
Romania	107	241	453	37	838
Russia	-	-	1	-	1
Svizzera	-	-	1	-	1
Ucraina	-	2	3	-	5
AFRICA	22	100	213	14	349
Algeria	11	9	11	-	31
Congo	-	1	-	-	1
Egitto	-	1	4	-	5
Ghana	-	1	-	-	1
Guinea	-	-	1	-	1
Marocco	10	83	179	14	286
Niger	-	-	1	-	1
Nigeria	1	-	2	-	3
Senegal	-	1	1	-	2
Somalia	-	-	3	-	3
Tunisia	-	4	11	-	15
AMERICA	2	8	44	-	54
Argentina	-	-	1	-	1
Bolivia	2	3	3	-	8
Brasile	-	1	3	-	4
Cile	-	-	5	-	5
Colombia	-	-	1	-	1
Cuba	-	-	1	-	1
Ecuador	-	2	14	-	16
Honduras	-	-	1	-	1
Perù	-	1	10	-	11
Rep. Dominicana	-	1	5	-	6
ASIA	-	6	11	-	17
Bangladesh	-	1	1	-	2
Cina popolare	-	3	-	-	3
India	-	-	2	-	2
Iraq	-	-	2	-	2
Israele	-	2	4	-	6
Pakistan	-	-	2	-	2
Apolide	1	5	3	-	9
TOTALE	381	992	2.183	99	3.655

Ingressi nei Centri Prima Accoglienza nell'anno 2005: composizione percentuale secondo la nazionalità

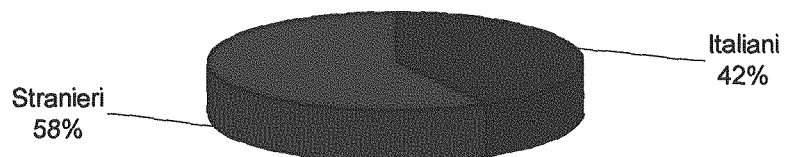

Ingressi nei Centri di Prima Accoglienza nell'anno 2005: composizione percentuale secondo il sesso

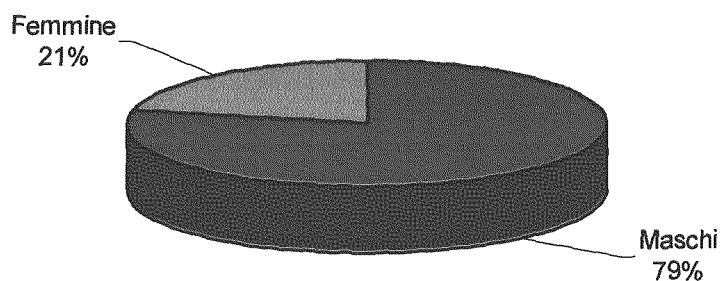

Ingressi nei Centri di Prima Accoglienza nell'anno 2005: composizione percentuale secondo il provvedimento

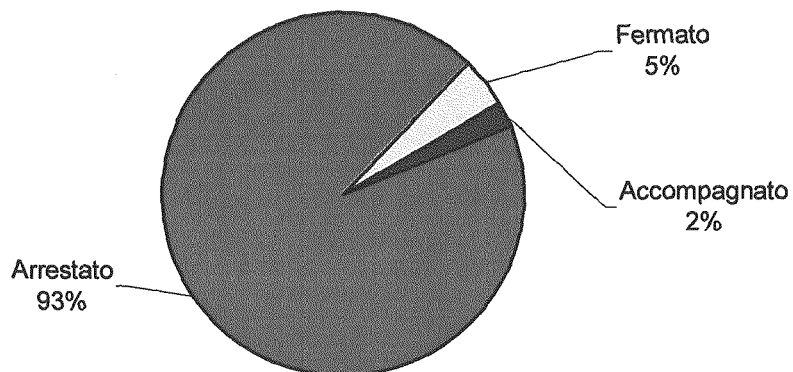

Ingressi nei Centri di Prima Accoglienza nell'anno 2005 secondo il sesso e l'età

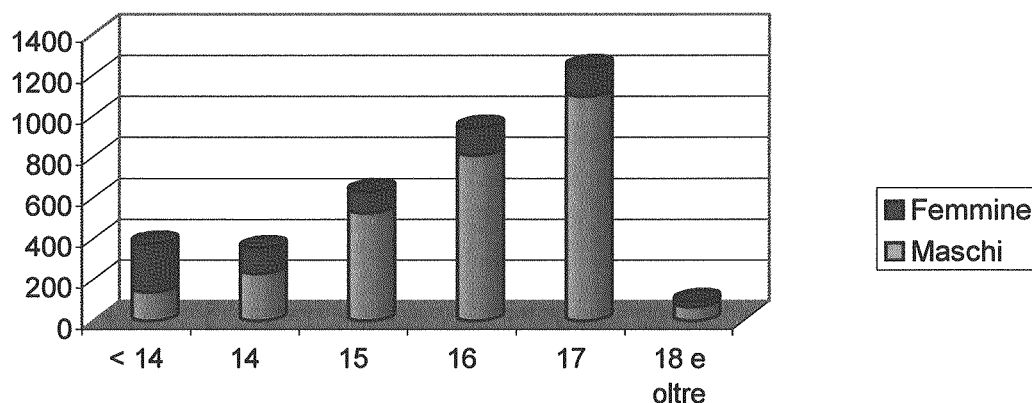

Ingressi nei Centri di prima accoglienza nell'anno 2005 : composizione percentuale per classi di età

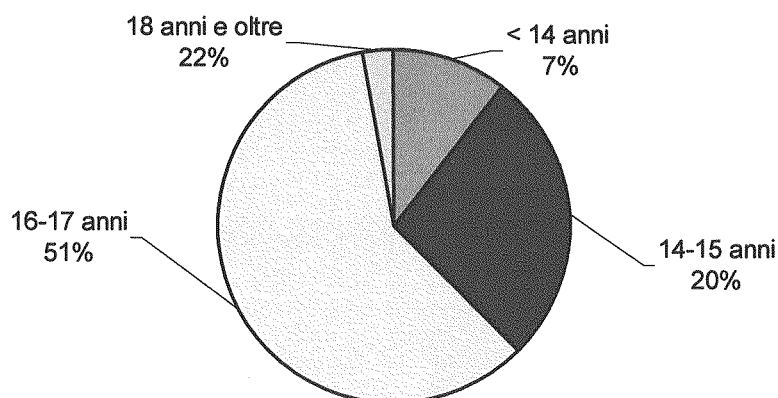

Uscite nei Centri di Prima Accoglienza nell'anno 2005: composizione percentuale secondo il motivo

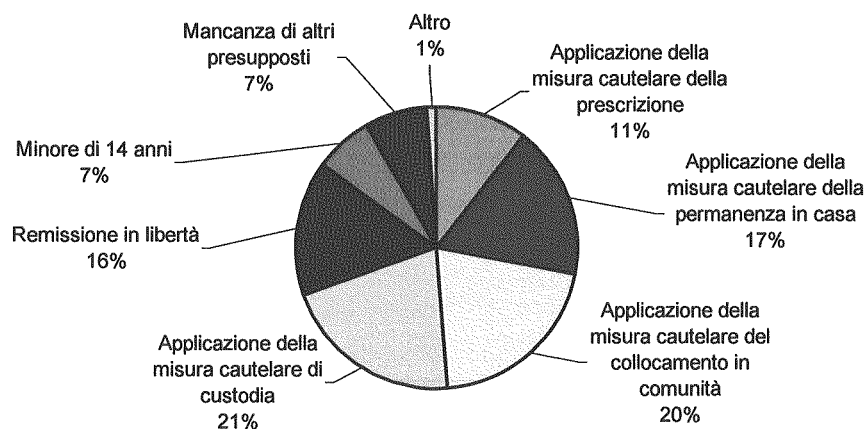

DIPARTIMENTO GIUSTIZIA MINORILE
Servizio Statistico
UFFICI DI SERVIZIO SOCIALE PER I MINORENNI
DATO NAZIONALE
ANNO 2005

SOGGETTI SEGNALATI E PRESI IN CARICO INTERVENTI EFFETTUATI	ITALIANI		NOMADI		STRANIERI		TOTALE	
	MF	F	MF	F	MF	F	MF	F
SOGGETTI SEGNALATI E PRESI IN CARICO								
N. soggetti segnalati dall'Autorità Giudiziaria*	14.461	1.261	2.973	1.371	4.208	518	21.642	3.150
- di cui a piede libero	10.907	1.051	1.821	777	2.556	349	15.284	2.177
N. soggetti presi in carico dal Servizio*	10.429	842	1.060	458	2.412	210	13.901	1.510
- di cui a piede libero	7.609	680	557	217	1.174	99	9.340	996
INTERVENTI EFFETTUATI								
Per accertamenti sulla personalità del minorenne (art. 9 DPR 448/88)	8.125	641	778	298	1.528	167	10.431	1.106
- di cui in stato di arresto o fermo	1.544	81	280	147	723	70	2.547	298
- di cui a piede libero	6.238	541	389	136	716	91	7.343	768
In udienza								
<i>Udienza di convalida</i>	1.106	46	166	79	325	27	1.597	152
<i>Udienza GUP</i>	10.359	756	696	298	2.230	204	13.285	1.258
- di cui con elaborazione progetto di messa alla prova (art. 28 DPR 448/88)	1.374	79	44	17	242	15	1.660	111
<i>Udienza dibattimentale</i>	3.351	186	340	150	639	63	4.330	399
- di cui con elaborazione progetto di messa alla prova (art. 28 DPR 448/88)	222	12	20	7	59	1	301	20
<i>Udienza di Corte d'Appello</i>	204	-	44	19	41	1	289	20
- di cui con elaborazione progetto di messa alla prova (art. 28 DPR 448/88)	6	-	3	-	9	-	18	-
Per misure cautelari								
<i>Prescrizioni (art. 20 DPR 448/88)</i>	546	16	36	14	83	3	665	33
<i>Permanenza in casa (art. 21 DPR 448/88)</i>	653	19	87	39	96	5	836	63
<i>Collocamento in comunità (art. 22 DPR 448/88)</i>	701	30	83	39	368	34	1.152	103
<i>Custodia cautelare (art. 23 DPR 448/88)</i>	472	19	124	59	446	11	1.042	89
Per sospensione del processo e messa alla prova (art. 28 DPR 448/88)	1.941	100	102	38	443	31	2.486	169
Per pena detentiva	149	5	47	11	79	4	275	20
Per misure alternative alla detenzione								
<i>Presentazione progetto di affidamento in prova al servizio sociale</i>	148	3	126	59	57	5	331	67
<i>Affidamento in prova al servizio sociale</i>	99	4	46	19	31	3	176	26
<i>Presentazione progetto detenzione domiciliare</i>	21	-	17	4	4	-	42	4
<i>Detenzione domiciliare</i>	40	-	24	13	14	-	78	13
<i>Presentazione progetto semilibertà</i>	4	-	2	1	-	-	6	1
<i>Semilibertà</i>	1	-	-	-	-	-	1	-
Per sanzioni sostitutive delle pene brevi								
<i>Semidetenzione</i>	4	-	1	1	1	-	6	1
<i>Presentazione progetto libertà controllata</i>	63	4	10	4	23	1	96	9
<i>Libertà controllata</i>	51	4	5	3	8	-	64	7
Applicazione delle misure di sicurezza								
<i>Libertà vigilata (artt. 36 - 37 DPR 448/88)</i>	20	-	-	-	1	-	21	-
<i>Riformatorio giudiziario (artt. 36 - 37 DPR 448/88)</i>	29	4	2	-	4	-	35	4
Violenza sessuale (art. 11 L. 15/02/96)	115	69	-	-	3	1	118	70
Aggiuntiva d'ufficio	293	34	23	8	81	9	397	51

* la rilevazione dei dati è trimestrale; pertanto, un soggetto segnalato/preso in carico in più trimestri è conteggiato più volte

Soggetti segnalati agli Uffici di servizio sociale per i minorenni nell'anno 2005: composizione percentuale secondo la nazionalità

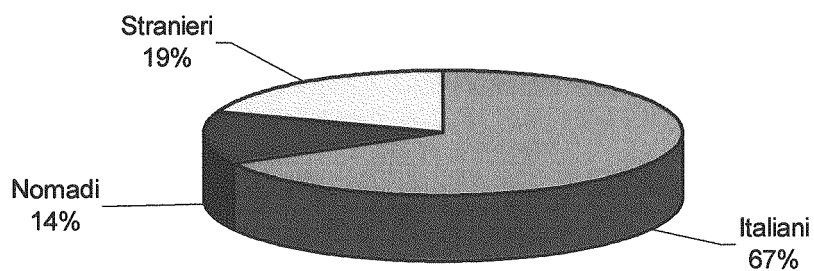

Soggetti presi in carico dagli Uffici di servizio sociale per i minorenni nell'anno 2005: composizione percentuale secondo la nazionalità

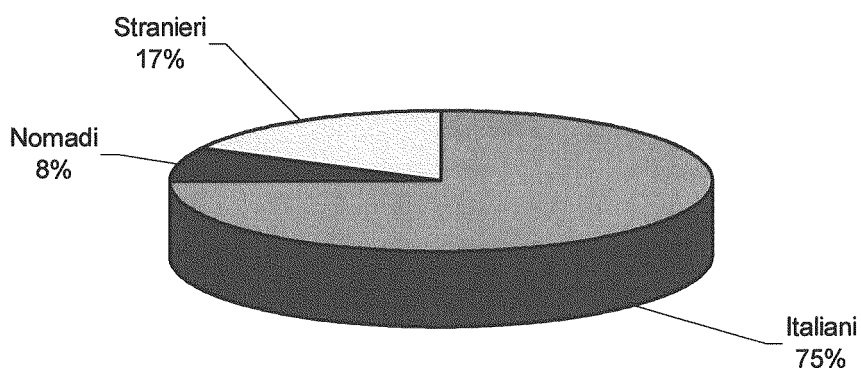

Dipartimento Giustizia Minorile
Servizio Statistico

Flussi di utenza delle Comunità - Totale nazionale
Anno 2005

Collocamenti e uscite	Italiani (esclusi i Sinti)		Nomadi		Stranieri (esclusi i nomadi)		Totale	
	MF	F	MF	F	MF	F	MF	F
COLLOCAMENTI								
Età dei soggetti								
meno di 14 anni	12	1	9	4	5	1	26	6
tra 14 e 15 anni	150	4	50	30	152	24	352	58
tra 16 e 17 anni	652	25	73	29	480	53	1.205	107
18 anni e oltre	153	12	17	5	159	11	329	28
Totale	967	42	149	68	796	89	1.912	199
Motivo del collocamento								
per art. 18 bis (accompagnamento a seguito di flagranza)	7	-	2	2	1	-	10	2
per art. 22 DPR 448/88 (collocamento in comunità)	514	24	92	48	466	57	1.072	129
per trasformazione art.20 DPR 448/88 (prescrizioni)	4	-	-	-	11	2	15	2
per trasformazione art.21 DPR 448/88 (permanenza in casa)	47	2	1	-	9	1	57	3
per trasformazione art.23 DPR 448/88 (custodia cautelare)	125	4	28	11	115	13	268	28
per art.28 DPR 448/88 (messa alla prova)	115	7	11	3	148	15	274	25
per applicazione misure di sicurezza	15	-	1	-	3	-	19	-
per applicazione misure alternative	11	2	1	-	7	-	19	2
provenienti da altra comunità	90	2	10	2	26	-	126	4
altro	39	1	3	2	10	1	52	4
Totale	967	42	149	68	796	89	1.912	199
N° rientri spontanei da allontanamento arbitrario	166	64	5	5	12	2	183	71
Giornate di presenza consunte	103.766	5.911	8.740	3.639	58.732	4.892	171.238	14.442
Presenti a fine semestre	245	16	27	6	164	12	436	34
USCITE								
Motivo di uscita								
per revoca della misura cautelare	78	-	5	3	30	4	113	7
per decorrenza termini misura cautelare	95	7	12	2	46	3	153	12
per trasformazione della misura cautelare								
-per appl. art. 20 DPR 448/88 (prescrizioni)	36	2	-	-	7	1	43	3
-per appl. art. 21 DPR 448/88 (permanenza in casa)	110	1	4	2	6	-	120	3
-per appl. art. 23 DPR 448/88 (custodia cautelare)	66	1	2	2	18	-	86	3
-per appl. art. 28 DPR 448/88 (messa alla prova)	20	2	1	-	17	1	38	3
per fine misura	159	7	19	11	108	5	286	23
per trasferimento ad altra comunità	136	2	14	2	63	4	213	8
altro	65	1	12	-	25	2	102	3
Totale	765	23	69	22	320	20	1.154	65
Uscite per allontanamento arbitrario	247	74	78	48	345	70	670	192

Collocamenti in comunità nell'anno 2005: composizione percentuale secondo la nazionalità

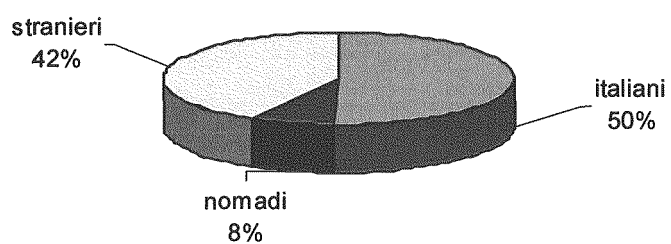

Collocamenti in comunità nell'anno 2005: composizione percentuale secondo il sesso

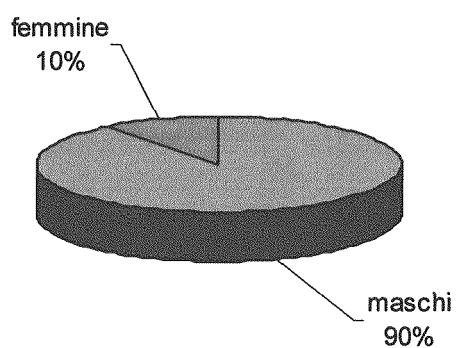

Dipartimento Giustizia Minorile
Servizio Statistico

Flussi di utenza delle Comunità ministeriali
Anno 2005

Collocamenti e uscite	Italiani (esclusi i Sinti)		Nomadi		Stranieri (esclusi i nomadi)		Totale	
	MF	F	MF	F	MF	F	MF	F
	COLLOCAMENTI							
Età dei soggetti								
meno di 14 anni	6	-	3	-	-	-	9	-
tra 14 e 15 anni	46	-	7	-	18	-	71	-
tra 16 e 17 anni	197	-	18	-	61	1	276	1
18 anni e oltre	31	-	3	-	15	2	49	2
Totale	280	-	31	-	94	3	405	3
Motivo del collocamento								
per art. 18 bis (accompagnamento a seguito di flagranza)	7	-	-	-	-	-	7	-
per art. 22 DPR 448/88 (collocamento in comunità)	158	-	15	-	38	-	211	-
per trasformazione art.20 DPR 448/88 (prescrizioni)	-	-	-	-	-	-	-	-
per trasformazione art.21 DPR 448/88 (permanenza in casa)	17	-	1	-	3	-	21	-
per trasformazione art.23 DPR 448/88 (custodia cautelare)	46	-	9	-	37	3	92	3
per art.28 DPR 448/88 (messa alla prova)	5	-	-	-	-	-	5	-
per applicazione misure di sicurezza	4	-	-	-	-	-	4	-
per applicazione misure alternative	-	-	-	-	-	-	-	-
provenienti da altra comunità	27	-	5	-	10	-	42	-
altro	16	-	1	-	6	-	23	-
Totale	280	-	31	-	94	3	405	3
N° rientri spontanei da allontanamento arbitrario	24	-	-	-	-	-	24	-
Giornate di presenza consunte	19.324	-	1.212	-	2.487	10	23.023	10
Presenti a fine semestre	44	-	6	-	9	-	59	-
USCITE								
Motivo di uscita								
per revoca misura cautelare	24	-	1	-	2	-	27	-
per decorrenza termini misura cautelare	12	-	1	-	1	-	14	-
per trasformazione della misura cautelare								
-per appl. art. 20 DPR 448/88 (prescrizioni)	16	-	-	-	2	-	18	-
-per appl. art. 21 DPR 448/88 (permanenza in casa)	52	-	2	-	2	-	56	-
-per appl. art. 23 DPR 448/88 (custodia cautelare)	14	-	-	-	8	-	22	-
-per appl. art. 28 DPR 448/88 (messa alla prova)	7	-	1	-	3	-	11	-
per fine misura	29	-	3	-	5	-	37	-
per trasferimento ad altra comunità	65	-	7	-	27	3	99	3
altro	17	-	5	-	5	-	27	-
Totale	236	-	20	-	55	3	311	3
Uscite per allontanamento arbitrario	37	-	7	-	31	-	75	-

**Collocamenti nelle comunità ministeriali nell'anno 2005:
composizione percentuale secondo la nazionalità**

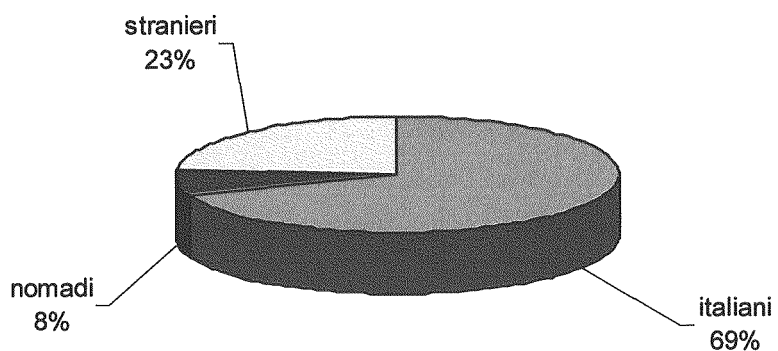

**Collocamenti nelle comunità ministeriale nell'anno 2005:
composizione percentuale secondo il sesso**

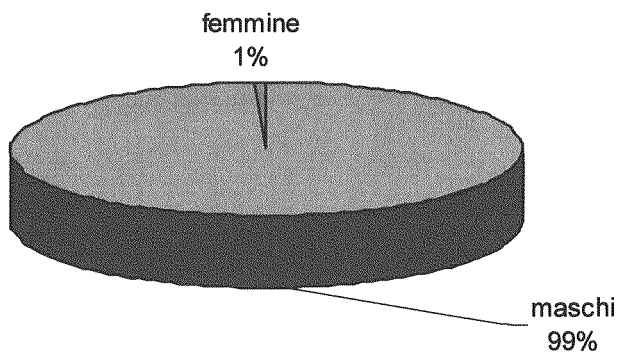

DIPARTIMENTO GIUSTIZIA MINORILE

Servizio Programmazione Generale e Bilancio

BILANCIO DI PREVISIONE FINANZIARIO 2005
Legge 30 dicembre 2004 n. 312

BILANCIO 2005

SI	cod. UPB	capitolo	EURO		U.P.B. voto	NOTE	Classificazione economica	Classificazione funzionale				Categorie		
			competenza	cassa										
		GIUSTIZIA MINORILE	142.257.724	152.480.479										
		1 CORRENTI	139.947.252	141.852.070										
		1 FUNZIONAMENTO	125.237.755	125.050.573										
		1 PERSONALE	116.155.289	116.154.903										
		2000	46.538.379	46.538.379	5.1.1.0	o*	@	1.1.1	3.3.1.2	1	3.4.1.2	99	1	
		2001	30.274.298	30.274.298	5.1.1.0	o*	@	1.1.1			3.4.1.2		1	
		2002	600.564	600.564	5.1.1.0	o*	@	1.1.1	3.3.1.2	40	3.4.1.2	60	1	
		2006	258.228	258.228	5.1.1.0	*	@	1.1.2	3.3.1.2		1.3.4.1.2	99	1	
		2011	298.060	299.756	5.1.1.0	a	@	2.2.13			1.3.4.91		2	
		2015	382.926	358.978	5.1.1.0	a	@	2.2.13			1.3.4.91		2	
		2016	2.000.000	2.000.000	5.1.1.0	o*	@	1.1.5			3.4.1.2		1	
		2019	2.065.828	2.065.828	5.1.1.0	*	@	1.1.2			3.4.1.2		1	
		2021	41.065	44.389	5.1.1.0	a	@	2.2.5	3.3.1.2		1.3.4.1.2	99	2	
		2022	687.404	687.404	5.1.1.0	*	@	1.2.2			1.3.4.91		1	
		2023	4.132	4.132	5.1.1.0			1.4.1	3.3.1.2		1.3.4.1.2	99	1	
		2024	98.643	98.643	5.1.1.0	o*	@	1.4.1	3.3.1.91	25	3.4.1.91	25	3.6.1.91	25
		2028	800.000	800.000	5.1.1.0	*	@	1.2.1	3.3.1.2		1.3.4.1.2	99	1	
		2030	16.527	16.527	5.1.1.0	o*	@	1.4.1			1.3.4.91		1	
		2031	24.857.877	24.857.877	5.1.1.0	o*	@	1.3.1	3.3.1.2		2.3.4.1.2	98	1	
		2032	7.241.039	7.241.039	5.1.1.0	o*	@	3.1.1	3.3.1.2		2.3.4.1.2	98	3	
		2033	per memoria	per memoria	5.1.1.0		@	1.1.9	3.3.1.2		1.3.4.1.2	99	1	
		2034	per memoria	per memoria	5.1.1.0		@	1.1.5			3.4.1.91		1	
		2035	10.329	9.971	5.1.1.0	*	@	2.2.6			3.4.1.2		2	
		2036	per memoria	890	5.1.1.0	o*	@	9.1.4			3.3.1.91		9	
		2 BENI E SERVIZI	8.133.496	7.979.578										
		2061	5.152	5.502	5.1.1.0		a	2.2.14			1.3.4.91		2	
		2062	1.512.473	1.464.982	5.1.1.0		a	2.2.1	3.3.1.5	44	3.4.1.4	59	2	
		2063	1.129.951	1.123.519	5.1.1.0		a	2.2.2	3.3.1.5	40	3.4.1.4	60	2	
		2064	1.065.007	1.035.504	5.1.1.0		a	2.2.3	3.3.1.2	40	3.4.1.2	60	2	
		2066	4.076.510	4.008.298	5.1.1.0		a	2.1.1			3.4.1.2		2	
		2067	2.430	2.346	5.1.1.0		a	2.2.8			1.3.4.91		2	
		2069	18.592	17.947	5.1.1.0	*	a	2.1.1	3.3.1.2		5.3.4.1.2	95	2	
		2070	11.357	11.554	5.1.1.0		a	2.1.1	3.3.1.2	2	3.4.1.2	98	2	
		2071	25.585	25.585	5.1.1.0	o*	a	12.2.3	3.3.1.2	10	3.4.1.2	90	12	
		2072	286.019	284.391	5.1.1.0		a	2.2.1			3.4.1.4		2	
		3 INFORMATICA	949.000	916.092										
		2121	949.000	916.092	5.1.1.0		a	@	2.2.1		3.4.1.2		2	
		2 INTERVENTI	14.709.497	16.801.497										
		1 M.A.R.T.	14.143.977	14.922.577										
		2131	7.340.000	7.340.000	5.1.2.1			5.3.1			3.4.1.2		5	
		2132	-	776.600	5.1.2.1			5.3.1			3.4.1.2		5	
		2133	3.977	3.977	5.1.2.1	o*		9.1.4			3.4.1.2		9	
		2134	6.800.000	6.800.000	5.1.2.1	o*		2.2.14			3.3.1.2		2	
		2 INTERNAZIONI	565.520	565.520										
		2151	565.520	565.520	5.1.2.2	*		2.2.14			3.3.1.2		2	
		3 DIVERSI	-	1.313.400										
		2181	-	1.313.400	5.1.2.3			4.2.2			3.4.1.2		4	
		5 RESIDUI PASSIVI PERENTI	-	-										
		1	2200	per memoria	per memoria	5.1.5.1		12.2.9			1.6.1.4		12	
		2 CAPITALE	2.310.472	10.628.409										
		3 INVESTIMENTI	2.310.472	10.628.409										
		1 EDILIZIA	-	7.551.484										
		7400	per memoria	7.058.133	5.2.3.1			21.1.4	3.3.1.5	38	3.4.1.4	64	21	
		7401	per memoria	493.351	5.2.3.1			21.1.2	3.3.1.5	65	3.4.1.4	35	21	
		2 ATTR. E IMP.	2.266.695	3.018.626										
		7421	267.244	355.897	5.2.3.2			21.1.1			3.4.1.2		21	
		7422	1.999.451	2.662.729	5.2.3.2			21.1.2	3.3.1.5	40	3.4.1.2	60	21	
		3 BENI MOBILI	43.777	58.299										
		7441	43.777	58.299	5.2.3.3			21.1.2			3.4.1.2		21	
		10 RESIDUI PASSIVI PERENTI	-	-										
		1	7470	per memoria	per memoria	5.2.10.1		26.4.3			1.6.1.4		26	

NOTE:
o capitolo di spese obbligatorie
* capitolo di spese considerate obbligatorie
a capitolo oggetto dell'accantonamento del 2% delle disponibilità iniziali ai sensi del comma 5 dell'art. 43 della Legge 449/97 (spese correnti di funzionamento aventi natura non obbligatoria)
@ capitolo articolato
cap. 1515 competenza e cassa euro 11.148.455
cap. 7020 competenza euro 137.367.207 e cassa euro 135.230.564

BILANCIO 2005

cod. UPB	capitolo	EURO		U.P.B. voto
		competenza	cassa	
51	GIUSTIZIA MINORILE	142.257.724	152.480.479	
	11CORRENTI	139.947.252	141.852.070	
	11FUNZIONAMENTO	125.237.755	125.050.573	
	11PERSONALE	116.155.299	116.154.903	
	2000	46.538.379	46.538.379	5.1.1.0
	01	31.626.092	31.626.092	
	02	10.687.583	10.687.583	
	03	4.224.704	4.224.704	
	2001	30.274.298	30.274.298	5.1.1.0
	01	19.349.410	19.349.410	
	02	8.178.654	8.178.654	
	03	2.746.234	2.746.234	
	2002	600.564	600.564	5.1.1.0
	01	345.085	345.085	
	02	188.933	188.933	
	03	66.546	66.546	
	2006	258.228	258.228	5.1.1.0
	01	159.616	159.616	
	02	75.113	75.113	
	03	23.499	23.499	
	2011	298.060	299.756	5.1.1.0
	01	252.063	253.609	
	02	21.197	21.319	
	03	24.800	24.926	
	2015	362.926	356.978	5.1.1.0
	01	264.907	260.446	
	02	-	-	
	03	98.019	96.532	
	2016	2.000.000	2.000.000	5.1.1.0
	01	1.300.000	1.300.000	
	02	500.000	500.000	
	03	200.000	200.000	
	2019	2.065.828	2.065.828	5.1.1.0
	01	1.291.143	1.291.143	
	02	516.457	516.457	
	03	258.228	258.228	
	2021	41.065	44.389	5.1.1.0
	2022	687.404	687.404	5.1.1.0
	2023	4.132	4.132	5.1.1.0
	2024	98.643	98.643	5.1.1.0
	2028	800.000	800.000	5.1.1.0
	2030	16.527	16.527	5.1.1.0
	2031	24.857.877	24.857.877	5.1.1.0
	01	22.580.465	22.580.465	
	02	2.277.412	2.277.412	
	2032	7.241.039	7.241.039	5.1.1.0
	01	6.578.094	6.578.094	
	02	662.945	662.945	
	2033	-	-	5.1.1.0
	01			
	02			
	03			
	2034	-	-	5.1.1.0
	01			
	02			
	03			
	2035	10.329	9.971	5.1.1.0
	2036 per memoria		890	5.1.1.0

BILANCIO 2005

cod. UPB	capitolo	competenza	cassa	U.P.B. voto
	2 BENI E SERVIZI	8.133.456	7.979.578	
	2061	5.152	5.502	5.1.1.0
	2062	1.512.473	1.484.982	5.1.1.0
	2063	1.129.951	1.123.519	5.1.1.0
	2064	1.065.007	1.035.504	5.1.1.0
	2066	4.078.910	4.008.288	5.1.1.0
	2067	2.430	2.346	5.1.1.0
	2069	18.592	17.947	5.1.1.0
	2070	11.357	11.554	5.1.1.0
	2071	25.565	25.565	5.1.1.0
	2072	288.019	284.391	5.1.1.0
	3 INFORMATICA	949.000	916.092	
	2121	949.000	916.092	5.1.1.0
	01	350.000	337.864	5.1.1.0
	02	399.000	385.164	5.1.1.0
	03	100.000	98.532	5.1.1.0
	04	100.000	98.532	5.1.1.0
	2 INTERVENTI	14.709.497	16.801.497	
	1 M.A.R.T.	14.143.977	14.922.577	
	2131	7.340.000	7.340.000	5.1.2.1
	2132	-	778.600	5.1.2.1
	01	-	778.600	
	80	-	-	
	2133	3.977	3.977	5.1.2.1
	2134	6.800.000	6.800.000	5.1.2.1
	2 INTERNAZION.	565.520	565.520	
	2151	565.520	565.520	5.1.2.2
	3 DIVERSI	-	1.313.400	
	2161	-	1.313.400	5.1.2.3
	01	-	1.313.400	
	80	-	-	
	5 RESIDUI PASSIVI PERENTI	-	-	
	1	2200	per memoria	per memoria
				5.1.5.1
	2 CAPITALE	2.310.472	10.628.409	
	3 INVESTIMENTI	2.310.472	10.628.409	
	1 EDILIZIA	-	7.551.484	
	7400	per memoria	7.058.133	5.2.3.1
	7401	per memoria	493.351	5.2.3.1
	2 ATTR. E IMP.	2.266.695	3.018.626	
	7421	267.244	355.897	5.2.3.2
	7422	1.999.451	2.662.729	5.2.3.2
	3 BENI MOBILI	43.777	58.299	
	7441	43.777	58.299	5.2.3.3
	10 RESIDUI PASSIVI PERENTI	-	-	
	1	7470	per memoria	per memoria
				5.2.10.1

Disponibilità

cod. UPB	DISPONIBILITÀ INIZIALI	Riduz. (c.5 art. 43 L. 449/97)		Accantonamenti		Variazioni - Retirozioni		Variazioni compensative articoli/capitoli		DISPONIBILITÀ IN BILANCIO			
		Competenza	Cassa	Competenza	Cassa	Competenza	Cassa	Competenza	Cassa	Competenza	Cassa		
5	GIUSTIZIA MINORILE	142.257.724,00	152.480.479,00	176.713,76	176.713,66	362.558,00	853.220,00	20.785.005,00	13.045.323,00	0,00	162.503.457,24	164.495.868,34	
5 1	CORRENTI	139.947.252,00	141.852.070,00	176.713,76	176.713,66	362.558,00	362.558,00	7.585.005,00	11.843.926,00	0,00	140.992.965,24	153.156.724,34	
5 1 1	FUNZIONAMENTO	125.237.755,00	125.050.573,00	176.713,76	176.713,66	362.558,00	362.558,00	4.106.969,00	9.060.841,00	462.032,39	128.805.481,24	134.634.174,73	
5 1 1 1	PERSONALE	116.155.299,00	116.154.903,00	14.956,01	14.763,44	13.651,00	17.714,00	2.516.428,00	6.072.818,00	96.532,39	118.845.119,99	122.291.775,95	
5 1 1 1 1	2000	46.536.379,00	46.536.379,00					24.011,00	24.011,00		46.562.390,00	46.562.390,00	
5 1 1 1 1 1	01	31.626.092,00	31.626.092,00					14.611,00	14.611,00		31.640.703,00	31.640.703,00	
5 1 1 1 1 1 1	02	10.667.583,00	10.667.583,00					7.191,00	7.191,00		10.694.774,00	10.694.774,00	
5 1 1 1 1 1 1 1	03	4.224.704,00	4.224.704,00					2.209,00	2.209,00		4.226.913,00	4.226.913,00	
5 1 1 1 1 1 1 1 1	2001	30.274.298,00	30.274.298,00					1.022.280,00	1.869.205,00		31.303.578,00	31.343.488,00	
5 1 1 1 1 1 1 1 1 1	01	19.349.410,00	19.349.410,00					875.200,00	1.098.180,00		20.024.610,00	20.447.590,00	
5 1 1 1 1 1 1 1 1 1 1	02	8.178.654,00	8.178.654,00					237.180,00	385.760,00		8.415.834,00	8.564.414,00	
5 1 1 1 1 1 1 1 1 1 1 1	03	2.746.234,00	2.746.234,00					113.900,00	185.260,00		2.960.134,00	2.931.494,00	
5 1 1 1 1 1 1 1 1 1 1 1 1	2002	600.584,00	600.584,00								600.584,00	600.584,00	
5 1 1 1 1 1 1 1 1 1 1 1 1 1	01	345.065,00	345.065,00								345.065,00	345.065,00	
5 1 1 1 1 1 1 1 1 1 1 1 1 1 1	02	188.933,00	188.933,00								188.933,00	188.933,00	
5 1 1 1 1 1 1 1 1 1 1 1 1 1 1 1	03	66.546,00	66.546,00								66.546,00	66.546,00	
5 1 1 1 1 1 1 1 1 1 1 1 1 1 1 1 1	2006	258.228,00	258.228,00								258.228,00	258.228,00	
5 1 1 1 1 1 1 1 1 1 1 1 1 1 1 1 1 1	01	159.615,00	159.615,00							21.125,62	3.585,38	180.741,62	183.191,36
5 1 1 1 1 1 1 1 1 1 1 1 1 1 1 1 1 1 1	02	75.113,00	75.113,00								53.967,38	71.547,64	
5 1 1 1 1 1 1 1 1 1 1 1 1 1 1 1 1 1 1 1	03	23.499,00	23.499,00								23.499,00	23.499,00	
5 1	80	288.000,00	288.758,00	8.032,28	8.579,64	5.365,00	8.051,00				286.661,72	282.125,36	
5 1	01	252.083,00	253.599,00	5.962,87	6.136,60	2.286,00	3.119,00			18.633,44	12.011,98	262.424,57	254.292,38
5 1	02	21.197,00	21.319,00	69,41	3.440,04	3.127,00	3.652,00				2.161,49	20.162,08	21.676,96
5 1	03	24.800,00	24.820,00				1.280,00				20.814,93	19.891,98	3.966,02
5 1	2015	362.926,00	365.978,00	8.101,73	1.491,80	6.341,00	6.969,00	291.000,00	291.000,00		659.483,27	639.617,20	
5 1	01	294.907,00	290.446,00	6.935,51	1.491,80	6.341,00	6.969,00	291.000,00	291.000,00	96.532,00	96.532,00	639.262,49	639.617,20
5 1	02												
5 1	03	98.019,00	96.532,00	1.266,52							96.532,00	96.532,00	220,78
5 1	2016	2.000.000,00	2.000.000,00					236.140,00	372.280,00		2.239.140,00	2.372.280,00	
5 1	01	1.300.000,00	1.300.000,00						261.840,00		1.561.840,00	1.561.840,00	
5 1	02	500.000,00	500.000,00						9.540,00		509.540,00	509.540,00	
5 1	03	200.000,00	200.000,00					3.280,00	11.560,00		203.280,00	211.560,00	
5 1	2019	2.065.828,00	2.065.628,00								58.213,17	2.065.828,00	2.124.041,17
5 1	01	1.291.143,00	1.291.143,00								102.165,90	1.393.308,90	1.438.145,85
5 1	02	510.457,00	516.457,00								147.002,85	499.957,45	502.983,67
5 1	03	259.228,00	258.028,00								13.575,32	183.011,65	183.011,65
5 1	2021	41.065,00	44.389,00	822,00	3.692,00	1.844,00	2.380,00				75.218,35	38.296,00	38.296,00
5 1	2022	687.404,00	687.404,00									687.404,00	687.404,00
5 1	2023	4.132,00	4.132,00							221,00		4.132,00	3.911,00
5 1	2024	86.643,00	86.643,00									86.643,00	86.643,00
5 1	2028	800.000,00	800.000,00									800.000,00	800.000,00
5 1	2030	16.527,00	16.527,00					15.000,00	15.000,00			31.527,00	31.527,00
5 1	2031	24.857.877,00	24.857.877,00					393.335,00	1.010.985,00			25.251.212,00	25.868.862,00
5 1	01	22.586.465,00	22.586.465,00					286.293,00	498.103,00			22.872.758,00	23.038.568,00
5 1	02	2.271.412,00	2.271.412,00					107.052,00	512.882,00			2.378.464,00	2.531.294,00
5 1	2032	7.241.038,00	7.241.038,00					126.851,00	336.090,00			7.367.890,00	7.579.128,00
5 1	01	6.579.094,00	6.579.094,00					89.290,00	143.820,00			6.667.354,00	6.722.614,00
5 1	02	662.945,00	662.945,00					37.561,00	194.170,00			700.536,00	857.115,00
5 1	2033								1.777.395,00			1.777.395,00	1.717.395,00
5 1	01								1.202.056,00			1.202.056,00	1.202.056,00
5 1	02								359.056,00			359.056,00	359.056,00
5 1	03								156.283,00			156.283,00	156.283,00
5 1	2034							405.811,00	835.078,00		39.319,22	405.811,00	673.397,22
5 1	01							294.073,00	408.290,00			294.073,00	402.198,68
5 1	02							84.816,00	116.215,00		14.512,34	84.816,00	130.726,34
5 1	03							36.922,00	110.472,00			36.922,00	110.472,00
5 1	2035	10.329,00	9.971,00				395,00					10.329,00	9.576,00
5 1	2039		99.860,00									99.860,00	99,00
5 1	2040	8.133.466,00	7.979.578,00	161.757,76	161.950,22	348.907,00	329.373,00	1.168.000,00	2.668.463,00	150.000,00	8.791.791,25	10.306.707,76	
5 1	2061	5.152,00	5.502,00	70,67	66,00	33,00	38,00		350,00		5.043,33	5.048,00	
5 1	2062	1.512.473,00	1.464.962,00</										

DESCRIZIONE CAPITOLI

cap.	descrizione
2000	Stipendi, retribuzioni ed altri assegni fissi al personale civile della Giustizia Minorile al netto dell'imposta regionale sulle attività produttive e degli oneri sociali a carico dell'Amministrazione (spese obbligatorie).
2001	Stipendi, retribuzioni ed altri assegni fissi agli appartenenti al Corpo di Polizia Penitenziaria al netto dell'imposta regionale sulle attività produttive e degli oneri sociali a carico dell'Amministrazione (spese obbligatorie).
2002	Stipendi ed altri assegni fissi al personale della magistratura in servizio presso l'Amministrazione centrale al netto dell'imposta regionale sulle attività produttive e degli oneri sociali a carico dell'Amministrazione (spese obbligatorie).
2006	Compensi per lavoro straordinario al personale civile.
2011	Indennità e rimborso spese di trasporto per missioni nel territorio nazionale, all'estero e per trasferimenti del personale civile.
2015	Indennità e rimborso spese di trasporto per missioni nel territorio nazionale, all'estero e per trasferimenti degli appartenenti al Corpo di Polizia Penitenziaria in servizio presso la Giustizia Minorile.
2016	Indennità, servizio notturno e festivo ed altri assegni vari stabiliti per legge per la Polizia Penitenziaria in servizio presso la Giustizia Minorile (spese obbligatorie).
2019	Compensi per lavoro straordinario agli appartenenti al Corpo di Polizia Penitenziaria in servizio presso la Giustizia Minorile.
2021	Spese per l'organizzazione ed il funzionamento dei corsi per la formazione, l'aggiornamento ed il perfezionamento del personale della Giustizia Minorile; compensi per insegnamento e per altre prestazioni.
2022	Gestione mense di servizio per il personale della Giustizia Minorile, acquisti generi di integrazione e conforto.
2023	Providenze a favore del personale della Giustizia Minorile in disagiate condizioni economiche o vittime di eventi dannosi sopportati per motivi di servizio.
2024	Speciale elargizione in favore delle famiglie degli appartenenti al personale della Giustizia Minorile vittime del dovere. Speciale elargizione in favore del predetto personale che abbia riportato una invalidità permanente non inferiore all' 80 % della capacità lavorativa o che compori comunque la cessazione del rapporto di impiego. Spese per le onoranze funebri degli appartenenti alla Giustizia Minorile caduti nell'adempimento del dovere. (spese obbligatorie).
2028	Somma occorrente per la concessione dei buoni pasto al personale.
2030	Equo indennizzo al personale civile per la perdita dell'integrità fisica subita per infermità contratta per causa di servizio (spese obbligatorie).
2031	Oneri sociali a carico dell'Amministrazione sulle retribuzioni corrisposte ai dipendenti (spese obbligatorie).
2032	Somme dovute a titolo di imposta regionale sulle attività produttive sulle retribuzioni corrisposte ai dipendenti (spese obbligatorie).
2033	Quota del fondo unico di amministrazione da utilizzare per l'erogazione degli incentivi al personale per la realizzazione degli obiettivi e programmi di incremento della produttività.
2034	Quota del fondo per l'efficienza dei servizi da utilizzare per l'erogazione degli incentivi al personale appartenente al Corpo di Polizia penitenziaria per la realizzazione degli obiettivi e programmi di incremento della produttività.
2035	Spese per accertamenti sanitari, cure, ricoveri e protesi.
2036	Spese per interessi o rivalutazione monetaria per ritardato pagamento delle retribuzioni, pensioni e provvidenze di natura assistenziale a favore dei creditori dell'Amministrazione (spese obbligatorie).
2061	Spese per assistenza morale e per le attività culturali, ricreative e sportive del personale del Corpo di Polizia Penitenziaria in servizio presso la Giustizia Minorile.
2062	Fitto di locali e di terreni ed oneri accessori.
2063	Manutenzione, riparazione adattamento, ristrutturazione, completamento ed ampliamento degli immobili e dei relativi impianti compresi quelli di sicurezza. Acquisto prefabbricati. Organizzazione e gestione del lavoro in economia. Spese per studi, progetti e rilevazioni; Direzione e assistenza tecnica.
2064	Spese per il pagamento dei canoni acqua, luce, energia elettrica, gas e telefoni, conversazioni telefoniche nonché per la pulizia, il riscaldamento ed il condizionamento d'aria dei locali.
2066	Spese per il funzionamento degli uffici centrali e periferici della Giustizia minorile, spese per il funzionamento degli uffici giudiziari minorili, spese per gli studi, le ricerche e la documentazione.
2067	Spese per il funzionamento - compresi i gettoni di presenza, i compensi ai componenti e le indennità di missione ed il rimborso spese di trasporto ai membri estranei al Ministero - di Consigli, Comitati e Commissioni.
2069	Spese di copia, stampa, carta bollata, registrazione e varie, inerenti ai contratti stipulati dall'amministrazione.
2070	Spese per acquisto di cancelleria, di stampati speciali e quanto altro possa occorrere per il funzionamento degli uffici - noleggio e trasporto mobili, macchine e impianti.
2071	Spese per liti, arbitraggi, risarcimenti ed accessori. Rimborso delle spese di patrocinio legale (spese obbligatorie).

DESCRIZIONE CAPITOLI

cap.	descrizione
2072	Spese per la gestione dei mezzi di trasporto compresi quelli per l'accompagnamento e la traduzione dei minori.
2121	Spese per la gestione ed il funzionamento del sistema informativo.
2131	Spese per l'accoglienza ed il mantenimento dei minori soggetti a provvedimento giudiziario, spese per l'organizzazione e l'attuazione degli interventi nei loro confronti.
2132	Spese per l'attuazione di progetti finalizzati alla prevenzione, alla cura e alla riabilitazione dei minori tossicod. sottoposti a procedimenti penali nonché per l'adeguamento delle strutture minorili. Spese per corsi di riqualificazione del personale.
2133	Corresponsione degli interessi sul peculio dei minorenni detenuti ed internati (spese obbligatorie).
2134	Spese per l'esecuzione dei provvedimenti dell'autorità giudiziaria minorile di collocamento in comunità e in centri diurni (spese obbligatorie).
2151	Oneri derivanti dalla convenzione europea sul riconoscimento e l'esecuzione delle decisioni in materia di affidamento dei minori e di ristabilimento dell'affidamento, della convenzione sugli aspetti civili della sottrazione internazionale di minori e delle convenzioni in materia di protezione e di rimpatrio dei minori. Attività internazionali.
2161	Somma da erogare per il finanziamento di progetti elaborati dai comuni delle regioni meridionali per l'attuazione di interventi di prevenzione della delinquenza e di risocializzazione nell'area penale minorile.
2200	Somme occorrenti per il pagamento dei residui passivi perenti di spese correnti per i quali risulta soppresso il capitolo di provenienza.
7400	Spese per l'acquisto e l'installazione di opere prefabbricate nonché per l'acquisto, l'ampliamento, la ristrutturazione, il restauro e la manutenzione straordinaria di immobili. Locazione finanziaria.
7401	Spese per acquisto e l'installazione e l'adeguamento di strutture, impianti e interventi connessi al funzionamento della Giustizia Minorile.
7421	Spese per l'acquisto dei mezzi di trasporto, per la riabilitazione tecnica di quelli esistenti nonché per il realizzo di impianti di comunicazione e controllo sulle autovetture e la manutenzione degli stessi.
7422	Spese per l'acquisizione di beni, macchine, attrezzature e sistemi, compresa la microfilmatura degli atti, nonché la gestione dei servizi e degli impianti, destinati all'arredamento di nuovi uffici, all'ammodernamento dei servizi e ad innovazioni tecnico-scientifiche.
7441	Spese per acquisto di attrezzature e apparecchiature non informatiche, di mobilio e di dotazioni librarie.
7470	Somme occorrenti per il pagamento dei residui passivi perenti di spese in conto capitale per i quali risulta soppresso il capitolo di provenienza.

DESCRIZIONE ARTICOLI

2000	Stipendi personale civile
01	Netto
02	Irpef
03	Contributi
2001	Stipendi PolPen
01	Netto
02	Irpef
03	Contributi
2002	Stipendi Magistratura
01	Netto
02	Irpef
03	Contributi
2006	Lavoro straordinario pers.civile
01	Netto
02	Irpef
03	Contributi
2011	Missioni pers.civile
01	Missioni all'interno
02	Missioni all'estero
03	Trasferimenti
2015	Missioni PolPen
01	Missioni all'interno
02	Missioni all'estero
03	Trasferimenti
2016	Indennità PolPen
01	Netto
02	Irpef
03	Contributi
2019	Lavoro straordinario PolPen
01	Netto
02	Irpef
03	Contributi
2031	Oneri sociali
01	su competenze fisse
02	su competenze accessorie
2032	Irap
01	su competenze fisse
02	su competenze accessorie
2033	Fondo unico di amministrazione
01	Netto
02	Irpef
03	Contributi
2034	Fondo efficienza servizi istituzionali
01	Netto
02	Irpef
03	Contributi
2064	Canoni, telefoni e pulizie
01	Canoni, telefoni e pulizie
80	Residui passivi perenti
2121	Sistema informativo
01	Hardware e software di base
02	Software applicativo
03	Reti
04	Altri servizi
2131	Minori
01	Minori
80	Residui passivi perenti
2132	Progetti tossicodip.
80	Residui passivi perenti
2161	Progetti dei Comuni L.216
80	Residui passivi perenti

Consuntivo Economico/Finanziario
2005

MINISTERO DELLA GIUSTIZIA

CONSUNTIVO ECONOMICO ANNO 2005

GIUSTIZIA MINORILE

		Costo Totale 2005	SEDE CENTRALE	CGM	SFP
cod. eco	descrizione				
COSTO DEL PERSONALE					
	RETRIBUZIONI				
010		84.719.783,55	6.761.410,79	75.108.948,07	2.829.424,70
	MISSIONI ITALIANE				
010-810-010	MISSIONI ITALIANE - Indennità di missione	344.955,04	8.346,75	332.902,58	3.705,71
010-810-020	MISSIONI ITALIANE - Spese di Missione	580.937,99	73.432,15	500.343,96	7.161,88
010-820-010	MISSIONI ESTERE - Indennità di missione	7.844,84	7.844,84	-	-
010-820-020	MISSIONI ESTERE - Spese di Missione	13.337,24	12.337,24	1.000,00	-
	ALTRI COSTI DEL PERSONALE				
010-830-010	ALTRI COSTI DEL PERSONALE - Incarichi	9.713,20	685,48	8.787,13	240,59
010-830-020	ALTRI COSTI DEL PERSONALE - Gettoni di presenza	47.735,00	47.735,00	-	-
010-830-040	ALTRI COSTI DEL PERSONALE - Buoni pasto	732.351,55	56.985,50	648.892,55	26.473,50
010-830-050	ALTRI COSTI DEL PERSONALE - Centri attività sociali, sportivi e culturali	49.293,63	1.000,00	46.654,33	1.639,30
010-830-060	ALTRI COSTI DEL PERSONALE - Contributi per prestazioni sanitarie	50.303,66	36.916,89	13.279,77	107,00
010-830-080	ALTRI COSTI DEL PERSONALE - Indennizzi	43.155,00	26.022,53	17.132,47	-
010-830-090	ALTRI COSTI DEL PERSONALE - Trasporti e traslocchi	3.981,67	1.862,44	2.119,23	-
COSTI DI GESTIONE					
	BENI DI CONSUMO - Carta, cancelleria stampati				
020-010-010	BENI DI CONSUMO - Carta	51.072,22	3.282,58	47.789,64	-
020-010-020	BENI DI CONSUMO - Cancelleria	88.729,49	14.112,26	74.152,89	464,33
020-010-030	BENI DI CONSUMO - Stampati e modelli	3.795,79	1.553,07	2.199,01	43,71
	BENI DI CONSUMO - giornali e pubblicazioni				
020-020-010	BENI DI CONSUMO - Giornali e riviste	3.304,28	-	3.304,28	-
020-020-020	BENI DI CONSUMO - Pubblicazioni	11.134,27	4.470,97	6.380,30	283,00
	BENI DI CONSUMO - materiali e accessori				
020-030-010	BENI DI CONSUMO - Beni alimentari	3.006.850,84	-	3.006.850,84	-
020-030-020	BENI DI CONSUMO - Vestiario	168.813,69	-	168.813,69	-
020-030-030	BENI DI CONSUMO - Equipaggiamento	34.679,36	-	34.679,36	-
020-030-040	BENI DI CONSUMO - Carburante, combustibile e lubrificanti	261.739,99	53.671,81	202.929,65	5.138,53
020-030-050	BENI DI CONSUMO - Accessori per ufficio, alloggi, mense	36.109,42	11.177,43	24.931,98	-
020-030-060	BENI DI CONSUMO - Accessori per attività sportive e ricreative	563.462,54	-	563.462,54	-
020-030-070	BENI DI CONSUMO - Strumenti tecnico-specialistico	12.191,19	-	12.191,19	-
020-030-080	BENI DI CONSUMO - Materiale tecnico-specialistico	13.906,54	-	13.906,54	-
020-030-090	BENI DI CONSUMO - Materiale informatico	141.598,00	39.672,15	90.678,17	11.247,68
020-030-100	BENI DI CONSUMO - Medicinali materiale sanitario ed igienico	103.169,66	-	103.169,66	-
	PRESTAZIONI DI SERVIZI DA TERZI - consulenze				
030-010-030	PRESTAZIONI DI SERVIZI DA TERZI - Consulenza informatica	34.056,87	-	34.056,87	-
030-010-040	PRESTAZIONI DI SERVIZI DA TERZI - Interpretariato e traduzioni	-	-	-	-
030-010-060	PRESTAZIONI DI SERVIZI DA TERZI - Altre consulenze	452.182,64	-	452.182,64	-
	PRESTAZIONI DI SERVIZI DA TERZI - assistenza				
030-020-010	PRESTAZIONI DI SERVIZI DA TERZI - Assistenza medico sanitaria	652.080,59	-	652.080,59	-
030-020-020	PRESTAZIONI DI SERVIZI DA TERZI - Assistenza psicologica sociale e religiosa	17.895.228,27	-	17.895.228,27	-
	PRESTAZIONI DI SERVIZI DA TERZI - promozione				
030-030-020	PRESTAZIONI DI SERVIZI DA TERZI - Organizzazioni manifestazioni e convegni	1.250,05	1.117,74	132,31	-
	PRESTAZIONI DI SERVIZI DA TERZI - formazione e addestramento				
030-040-010	PRESTAZIONI DI SERVIZI DA TERZI - Formazione professionale generica	32.764,02	6.500,00	-	26.264,02
030-040-020	PRESTAZIONI DI SERVIZI DA TERZI - Formazione professionale specialistica	20.694,52	-	2.000,00	18.694,52
030-040-030	PRESTAZIONI DI SERVIZI DA TERZI - Addestramento del personale (L.526)	-	-	-	-
	PRESTAZIONI DI SERVIZI DA TERZI - manutenzione ordinaria				
030-050-010	PRESTAZIONI DI SERVIZI DA TERZI - Manutenzione ordinaria immobili	921.174,20	3.485,69	899.939,23	17.749,29
030-050-030	PRESTAZIONI DI SERVIZI DA TERZI - Manutenzione ordinaria impianti e macchinari	454.592,73	6.535,66	392.983,04	55.074,03
030-050-040	PRESTAZIONI DI SERVIZI DA TERZI - Manutenzione ordinaria mezzi di trasporto	107.888,32	24.876,19	80.584,37	2.427,76
030-050-050	PRESTAZIONI DI SERVIZI DA TERZI - Manutenzione ordinaria hardware	2.215.018,50	6.059,90	2.205.485,66	3.472,94
030-050-060	PRESTAZIONI DI SERVIZI DA TERZI - Manutenzione ordinaria software	13.731,80	2.827,95	10.903,85	-
030-050-070	PRESTAZIONI DI SERVIZI DA TERZI - Manutenzione ordinaria altri beni	90.800,94	-	90.800,94	-
	PRESTAZIONI DI SERVIZI DA TERZI - noleggi, locazioni e leasing				
030-060-020	PRESTAZIONI DI SERVIZI DA TERZI - Noleggio locazione e leasing immobili	4.950.546,88	978.103,56	3.972.443,32	-
030-060-030	PRESTAZIONI DI SERVIZI DA TERZI - Noleggio locazione e leasing hardware	-	-	-	-
030-060-040	PRESTAZIONI DI SERVIZI DA TERZI - Noleggio locazione e leasing software	2.309,35	-	2.309,35	-
030-060-050	PRESTAZIONI DI SERVIZI DA TERZI - Noleggio locazione e leasing mezzi di trasporto	139.808,81	8.993,00	111.486,08	19.329,73

		Costo Totale 2005	SEDE CENTRALE	CGM	SFP
cod. eco	descrizione				
PRESTAZIONI DI SERVIZI DA TERZI - utenze e canoni					
030-070-010	PRESTAZIONI DI SERVIZI DA TERZI - Utenze e canoni telefonia fissa	914.010,78	115.998,43	763.225,35	34.787,00
030-070-020	PRESTAZIONI DI SERVIZI DA TERZI - Utenze e canoni telefonia mobile	27.505,62	9.996,54	16.845,08	664,00
030-070-030	PRESTAZIONI DI SERVIZI DA TERZI - Utenze e canoni reti di trasmissione	257.426,30	-	253.927,50	3.498,80
030-070-040	PRESTAZIONI DI SERVIZI DA TERZI - Utenze e canoni energia elettrica	1.924.503,68	39.900,16	1.860.004,34	24.599,19
030-070-050	PRESTAZIONI DI SERVIZI DA TERZI - Acqua	594.453,52	2.825,02	585.422,83	6.205,66
030-070-060	PRESTAZIONI DI SERVIZI DA TERZI - Utenze e canoni gas	1.553.701,26	11.624,53	1.501.943,75	40.132,98
030-070-070	PRESTAZIONI DI SERVIZI DA TERZI - altri canoni	157.299,08	12.154,33	142.036,46	3.108,28
PRESTAZIONI DI SERVIZI DA TERZI - servizi di ristorazione					
030-080-010	PRESTAZIONI DI SERVIZI DA TERZI - servizi di ristorazione personale militare	472.630,68	-	415.191,41	57.439,26
030-080-020	PRESTAZIONI DI SERVIZI DA TERZI - servizi di ristorazione personale civile	118.945,55	-	102.446,54	16.499,02
PRESTAZIONI DI SERVIZI DA TERZI - servizi ausiliari					
030-090-010	PRESTAZIONI DI SERVIZI DA TERZI - servizi ausiliari di sorveglianza e custodia	149.429,03	-	149.429,03	-
030-090-020	PRESTAZIONI DI SERVIZI DA TERZI - servizi ausiliari di pulizia e lavanderia	2.645.136,74	31.520,36	2.477.956,99	135.659,39
030-090-030	PRESTAZIONI DI SERVIZI DA TERZI - servizi ausiliari di stampa e rilegatura	219,87	-	6,50	213,37
030-090-040	PRESTAZIONI DI SERVIZI DA TERZI - servizi ausiliari di trasporto traslochi e facchinaggio	24.879,23	1.788,39	23.090,84	-
030-090-050	PRESTAZIONI DI SERVIZI DA TERZI - servizi ausiliari di prestazioni artigianali	4.983,33	-	4.983,33	-
030-090-070	PRESTAZIONI DI SERVIZI DA TERZI - altri servizi ausiliari	1.772.094,23	-	1.629.560,50	142.533,73
PRESTAZIONI DI SERVIZI DA TERZI - Assicurazioni					
030-110-020	PRESTAZIONI DI SERVIZI DA TERZI - assicurazioni su beni mobili	78.893,45	7.055,51	68.630,89	3.207,05
030-110-030	PRESTAZIONI DI SERVIZI DA TERZI - altre assicurazioni	9.678,80	-	9.678,80	-
ALTRI COSTI - Amministrativi					
040-020-010	ALTRI COSTI - Amministrativi per oneri postali e telegrafici	104.838,68	11.400,98	91.105,60	2.332,09
040-020-020	ALTRI COSTI - Amministrativi per carte valori, valori bollati e registrazione contratti	7.577,20	515,57	6.547,36	514,27
040-020-030	ALTRI COSTI - Amministrativi per rappresentanza	-	-	-	-
040-020-040	ALTRI COSTI - Amministrativi per pubblicazione bandi di gara	10.416,54	-	10.416,54	-
040-020-060	ALTRI COSTI - Amministrativi per partecipazione ad organismi interni ed internazionali	14.750,00	7.750,00	7.000,00	-
040-020-070	ALTRI COSTI - Amministrativi diversi	95.767,69	4.470,97	86.361,96	4.934,76
ALTRI COSTI - Tasse					
040-040-010	ALTRI COSTI - Tassa sui rifiuti	705.776,63	11.177,43	690.021,01	4.578,19
040-040-020	ALTRI COSTI - Tassa per i passi carrabili	-	-	-	-
040-040-030	ALTRI COSTI - Tassa di possesso per mezzi di trasporto	24.426,28	-	23.108,27	1.318,01
040-040-040	ALTRI COSTI - Altre tasse	16,94	-	16,94	-
ALTRI COSTI - Straordinari					
040-050-010	ALTRI COSTI - Straordinari per oneri derivanti da rapporti con terzi	236.531,25	-	236.531,25	-
ALTRI COSTI - Esborsi da contenzioso					
040-060-010	ALTRI COSTI - Esborsi da contenzioso verso personale dipendente	16.123,32	3.000,00	13.123,32	-
040-060-020	ALTRI COSTI - Esborsi da contenzioso verso fornitori	-	-	-	-
040-060-030	ALTRI COSTI - Esborsi da contenzioso verso cittadini	-	-	-	-
VALORI PATRIMONIALI					
IMMOBILIZZAZIONI IMMATERIALI					
050-010-010	IMMOBILIZZAZIONI IMMATERIALI - opere dell'ingegno	22.188,20	5.300,00	16.888,20	-
IMMOBILIZZAZIONI MATERIALI BENI IMMOBILI					
050-020-050	IMMOBILIZZAZIONI MATERIALI BENI IMMOBILI - fabbricati civili	-	-	-	-
IMMOBILIZZAZIONI MATERIALI BENI MOBILI					
050-030-010	IMMOBILIZZAZIONI MATERIALI BENI MOBILI - mezzi di trasporto stradali leggeri	164.425,22	45.031,00	119.394,22	-
050-030-050	IMMOBILIZZAZIONI MATERIALI BENI MOBILI - mezzi di trasporto marittimi	-	-	-	-
050-030-060	IMMOBILIZZAZIONI MATERIALI BENI MOBILI - macchinari per ufficio	573.117,40	69.671,83	491.626,60	11.818,97
050-030-070	IMMOBILIZZAZIONI MATERIALI BENI MOBILI - mobili e arredi per ufficio	1.068.576,52	99.531,18	966.222,94	2.822,40
050-030-090	IMMOBILIZZAZIONI MATERIALI BENI MOBILI - mobili e arredi per uso specifico	225.802,47	-	153.145,32	72.657,15
050-030-100	IMMOBILIZZAZIONI MATERIALI BENI MOBILI - impianti e attrezzature	243.719,00	10.000,00	233.719,00	-
050-030-110	IMMOBILIZZAZIONI MATERIALI BENI MOBILI - hardware	956.327,78	79.110,57	867.729,42	9.487,79
MANUTENZIONI STRAORDINARIE					
050-040-100	MANUTENZIONI STRAORDINARIE - impianti e attrezzature	386.364,74	7.100,00	345.871,74	33.393,00
050-040-190	MANUTENZIONI STRAORDINARIE - automezzi	151.563,49	12.633,93	131.091,56	7.838,00
050-040-210	MANUTENZIONI STRAORDINARIE - mezzi marittimi	-	-	-	-
050-040-270	MANUTENZIONI STRAORDINARIE - fabbricati civili	1.682.904,77	53.412,00	1.529.039,73	100.463,04
OPERE IN CORSO					
090-010-050	OPERE IN CORSO - in costruzione	-	-	-	-
090-020-050	OPERE IN CORSO - in manutenzione straordinaria	-	-	-	-
TOTALE		136.485.083,41	8.873.988,32	812.422,35	812.423,35

cod. eco	stipendi DPT	descrizione	cap.	Comprovata	TOTALE D.G.M.		Spese incolate al 31/12/05			SEDE CENTRALE		
					Datata	Comprovata	Cassa	Spese incolate al 31/12/05	Comprovata	Cassa	Spese incolate al 31/12/05	
010	stipendi DPT		2000	30.977.912,17	30.977.912,17							
010	indennità per mobilità assegnati		2000	30.979,69	30.985,16							
010	indennità personale a tempo determinato ex L.81		2000	193.326,81	193.421,84				154.731,83	154.731,83		
010	stipendi caposala		2000	147.602,37	147.437,53							
			2000	39.744,814.84	39.744.728,70				3.886.814,92	3.886.814,92		
010	stipendi personale Puffan		2001	25.103.820,65	24.936.810,02				2.383.154,11	2.383.154,11		
			2001	24.208.894,77	24.041.078,14				2.383.154,11	2.383.154,11		
010	retribuzione personale magistratura		2002	468.688,43	468.688,43							
			2002	468.688,43	468.688,43							
010	stipendio personale civili		2008	250.566,03	228.691,20				38.749,00	140.834,37	49.226,70	37.340,00
			2008	250.566,03	228.691,20				38.749,00	140.834,37	49.226,70	37.340,00
010-810-010	missioni personale civile per funzionalità istituti e servizi - indennità di missione		2011	168.422,03	173.766,06				2.079,00	51.896,67	52.602,67	
			2011	77.022,66	63.471,54				10.978,00			2.554,00
010-810-020	missioni personale civile per funzionalità istituti e servizi - spese di missione		2011	20.182,08	21.876,96				1.000,00	20.182,08	21.876,96	
			2011	1.862,44	1.862,44							
010-810-030	missioni all'estero - indennità di missione		2011	192.029,37	191.081,26				25.762,23	25.762,23		1.438,00
			2011	326.113,28	326.133,73							
010-810-040	missioni all'estero - spese di missione		2011	38.570,57	37.964,52				4.862,00			
			2011	47.377,12	47.548,41				14.865,00			
010-830-000	trasferimenti personale civile		2019	-	-							
			2019	-	-							
010-810-010	missioni personale Puffan per accompagnamento e traduzione minori - indennità di missione		2019	247.489,21	260.979,00				14.067,00	73.931,09	76.342,67	2.694,00
			2019	192.029,37	191.081,26				10.201,00	25.762,23	25.762,23	
010-810-020	missioni personale Puffan per accompagnamento e traduzione minori - spese di missione		2019	20.182,08	21.876,96				1.000,00	20.182,08	21.876,96	
			2019	1.862,44	1.862,44							
010-810-030	missioni personale Puffan per funzionalità istituti e servizi - indennità di missione		2019	168.422,03	173.766,06				2.079,00	51.896,67	52.602,67	
			2019	77.022,66	63.471,54				10.978,00			2.554,00
010-810-040	missioni personale Puffan per funzionalità istituti e servizi - spese di missione		2019	38.570,57	37.964,52				4.862,00			
			2019	47.377,12	47.548,41				14.865,00			
010-830-000	trasferimenti personale Puffan		2019	-	-							
			2019	-	-							
010	indennità, servizio nati ed altri appoggi di legge per Puff. Pen.		2018	636.290,34	634.736,07				68.717,00	26.742,23	26.742,23	1.438,00
			2018	1.676.263,10	1.638.909,58				337.000,00	203.279,29	146.687,29	300.000,00
010	stipendio Puff. Pen.		2019	1.676.263,10	1.638.909,58				337.000,00	203.279,29	146.687,29	300.000,00
			2019	2.013.894,47	1.929.532,34				18.500,00	183.011,49	103.555,48	
030-040-010	Formazione professionale generica		2021	20.000,00	12.342,02							
			2021	18.294,52	18.294,52							
030-040-020	Formazione professionale specialistica		2021	-	-							
			2021	-	-							
030-040-030	Addestramento personale (CSP)		2021	-	-							
			2021	-	-							
030-050-010	messe del personale (Puff. Pen.)		2022	38.294,62	38.636,64				13.922,00			
			2022	956.782,42	486.634,76					52.670,00		
030-050-020	messe del personale (CSP, elezioni)		2022	63.173,65	66.931,04				1.512,00			
			2022	688.969,20	678.868,79				1.612,00	62.618,00		
070-830-000	provvidenze personali		2024	-	-							
			2024	-	-							
010-830-000	speciali elezioni		2024	-	-							
			2024	-	-							
010-830-040	buoni pasto al personale		2028	769.692,27	656.527,15				4.437,50	303.151,00	99.310,00	1.865,50
			2028	748.842,27	646.823,16				4.437,50	263.151,00	99.310,00	1.865,50
010-830-060	equo indizzo		2029	31.627,00	31.627,00				7.800,00	31.627,00		7.800,00
			2029	31.627,00	31.627,00				7.800,00	31.627,00		7.800,00
010	contributi previdenziali a carico Amministrazione (comp. fiscal)		2031	16.782.145	16.741.145					18.183.154,45	18.183.154,45	
			2031	3.389.007,21	3.609.674,41					2.384.463,21	984.524,21	
010	contributi previdenziali a carico Amministrazione (comp. accessorie)		2031	18.466.629,66	17.294.048,85					18.668.176,66	17.168.657,66	
			2031	700.536,36	503.290,37					700.536,36	503.290,37	
010	Fondo Unico di Amm.ne - personale civile		2032	5.842.346,41	4.846.191,46					5.042.846,41	4.846.191,46	
			2032	456.061,52	451.695,69					38.921,70	38.921,70	
010	Fondo Efficienza Servizi (obbligatorie) - Puffan		2033	456.061,52	451.695,69					38.921,70	38.921,70	
			2033	456.061,52	451.695,69					38.921,70	38.921,70	
010-830-060	spese per accertamenti sanitari, cura, ricoveri e protesi		2035	10.326,49	6.194,42				35.000,00	10.326,49	6.194,42	35.000,00
			2035	18.838,68	18.838,68				35.000,00	18.838,68	18.838,68	35.000,00
040-060-010	spese per interessi e rivalutazione immobilità per ritardo pagato		2036	-	-							
			2036	-	-							
010-830-050	esibizione Puff. Pen.		2061	3.218,00	3.098,96							
			2061	1.730,00	1.730,00							
030-060-020	canoni successori locatori		2062	154.600,15	234.674,24				98.368,00			
			2062	2.138.414,24	1.708.136,43				1.907.402,00	2.138.414,24	1.708.136,43	1.595.947,00
030-060-030	locazione - rami di spesa fissa		2063	216.743,51	210.854,93							
			2063	200.523,69	218.718,15							
030-050-030	manutenzione impianti		2063	415.801,50	403.981,92							
			2063	85.471,58	147.722,01							
030-050-010	Global Service		2063	85.471,58	147.722,01							
			2063	85.471,58	147.722,01							
030-050-070	mercati esteri ultradimensionati		2063	85.471,58	147.722,01							
			2063	85.471,58	147.722,01							
030-070-010	Telefonia Fissa		2064	254.506,51	301.177,00							
			2064	499.927,02	568.208,14					197.800,00	190.862,05	18.033,00
030-070-020	Telefonia Fissa - in convenzione Compis		2064	3.509,52	5.099,55							
			2064	3.509,52	5.099,55							
030-070-030	Telefonia Mobile - in convenzione Compis		2064	8.965,49	10.546,90							
			2064	162.366,49	25.073,79							
030-070-040	Energia Elettrica - in convenzione Compis		2064	2.278,00	6.659,26							
			2064	9.543,23	8.543,23							
030-070-050	Acqua		2064	17.613,00	23.522,50							
			2064	5.807,22	52.228,79							
030-070-060	Gas - in convenzione Compis		2064	10.228,02	3.720,03							
			2064	871.537,85	541.378,78					228.304,00	148.810,06	160.862,68
030-070-070	Altri canoni - in convenzione Compis		2064	37.281,09	28.853,03					12.337,00	676,95	592,18
			2064	59.142,41	59.990,74					23.453,00	1.152,52	949,50
030-010-020	Stipendi e rimborsi		2066	1.509,18	1.509,69							
			2066	1.104,28	1.104,28							
030-020-010	Gliedri e riveste		2066	2.104,28	2.104,28							
			2066	2.104,28	2.104,28							
030-020-020	Pubblizzazioni		2066	2.104,28	2.104,28							
			2066	2.104,28	2.104,28							
030-030-010	Accessori per ufficio, alloggio, mensa		2068	25.073,20	14.327,73							
			2068	6.114,07	2.158,96							
030-030-020	Strumenti tecnico-specialistici		2068	14.959,13	23.774,07							
			2068	29.532,18	25.418,74							
030-030												

cod. eco	descrizione	esp.	TOTALE D.G.M.			SEDE CENTRALE		
			Competenza	Cassa	Spese insolute al 31.12.05	Competenza	Cassa	Spese insolute al 31.12.05
018-030-010	incasso	2067	8.713,20	8.713,20	-	8.713,20	8.713,20	-
010-030-020	restioni di presenza	2067	-	-	47.750,00	-	-	47.750,00
			8.713,20	8.713,20	47.750,00	8.713,20	8.713,20	47.750,00
040-020	spese contrattuali	2068	7.577,20	7.761,22	-	515,67	515,67	-
			7.577,20	7.761,22	-	515,67	515,67	-
020-010-010	Carta per Economato (Conto)	2070	-	-	-	-	-	-
020-010-020	Cancelleria per Economato (Conto)	2070	-	-	-	-	-	-
020-010-030	Stampati e moduli per Economato (Conto)	2070	-	-	-	-	-	-
020-010-040	Carta per Economato	2070	600,00	600,00	-	600,00	600,00	-
020-010-050	Cancelleria per Economato	2070	8.300,00	8.300,00	-	8.300,00	8.300,00	-
020-010-060	Stampati e moduli per Economato	2070	100,00	100,00	-	100,00	100,00	-
			8.900,00	8.900,00	-	8.900,00	8.900,00	-
040-050-010	ali ed arbitrali - Personale dipendente	2071	5.800,00	5.800,00	-	5.800,00	5.800,00	-
040-050-020	ali ed arbitrali - Funzionari	2071	13.123,32	13.123,32	-	13.123,32	13.123,32	-
040-050-030	ali ed arbitrali - Cittadini	2071	-	-	-	-	-	-
			18.923,32	18.923,32	-	18.923,32	18.923,32	-
020-030-040	Carburante, Combustibile e lubrificanti	2072	210.541,54	239.605,89	59.510,00	37.911,81	37.911,81	15.780,00
030-050-040	Manutenzione mezzi di trasporto	2072	72.658,63	76.237,07	43.085,00	14.384,18	14.384,18	10.492,00
030-060-050	Notoleggio mezzi di trasporto (Convio)	2072	75.956,49	70.023,26	46.420,00	-	-	8.963,00
040-040-030	Tassa di possesso per mezzi di trasporto	2072	18.752,44	18.940,97	7.424,00	-	-	-
030-060-050	Notoleggio mezzi di trasporto	2072	3.732,22	5.235,48	13.611,00	-	-	-
020-110-020	Assicurazioni su beni mobili	2072	78.862,45	46.828,01	-	78.862,45	46.628,02	-
			460.614,87	466.889,69	170.968,00	131.189,45	82.724,02	35.248,00
020-030-030	Materiali ed accessori - materiale informatico	2111	301,1044	150,5722	2.884,00	200,8543	29.072,15	-
020-050-050	Manutenzione ordinaria - Hardware	2121	52.691,14	31.054,81	1.337,00	30.680,37	6.959,90	-
020-050-060	Manutenzione ordinaria - Software	2121	25.442,25	13.462,80	240,00	14.317,50	2.827,95	-
030-060-040	Notoleggio e locazione - Hardware	2121	2.309,53	6.545,88	-	-	-	-
030-070-020	Utensili e canonici - fili di trasmissione	2121	7.491,20	13.329,30	-	-	-	-
030-010-020	Componenti informatiche	2121	4.716,60	4.272,80	-	-	-	-
050-020-100	Hardware e software di base	2121	371.744,80	498.500,72	8.907,00	130.320,78	186.701,75	-
050-010-010	Software applicativo	2121	45.068,81	146.855,72	11.118,00	29.298,11	119.122,04	-
050-030-100	Software applicativo	2121	460.587,00	622.293,14	15.445,00	427.059,00	561.318,00	-
050-010-010	situazione progetti Piano Triennale APA	2121	-	-	-	-	-	-
			1.272.211,68	1.488.687,07	19.829,00	621.463,83	856.702,40	-
020-030-020	Spese per vestire	2151	189.873,63	221.092,48	-	-	-	-
020-030-030	Spese per equipaggiamento	2151	31.864,00	50.815,78	-	-	-	-
020-090-010	Servizi ausiliari di accoglienza e custodia	2151	54,78	64,28	-	-	-	-
020-090-020	Servizi ausiliari di pulizia e lavanderia	2151	17.630,66	15.728,45	-	-	-	-
030-090-010	Altri servizi ausiliari	2151	28.402,54	35.056,88	-	-	-	-
020-030-010	Spese sanitarie - materiali ed accessori	2151	77.059,91	43.365,61	-	-	-	-
020-030-060	attività ricreative, culturali e sportive: materiali ed accessori	2151	84.190,97	109.480,47	-	-	-	-
020-030-060	attività ricreative, culturali e sportive (in convenzioni)	2151	389.587,00	485.143,07	-	-	-	-
020-030-060	medicazioni curative	2151	109.077,31	184.030,84	-	-	-	-
030-020-010	spese sanitarie - prestazioni di terzi	2151	57.120,71	68.875,63	-	-	-	-
020-020-010	spese per cure mediche	2151	126.867,53	118.103,89	-	-	-	-
020-020-010	spese per cure infermieristiche	2151	466.489,90	443.278,44	-	-	-	-
030-020-020	consulenze professionali (tecniche, sociali, sociol.)	2151	528.432,58	563.847,33	-	-	-	-
030-020-020	consulenze per assistenza, vigilanza o servizio educativo in CFA, o IPM	2151	1.043.000,00	930.095,61	-	-	-	-
030-020-020	imborso spese ai volontari	2151	25.074,70	10.004,87	-	-	-	-
030-090-010	spese per lavanderia, battente ecc.	2151	353.338,98	365.653,06	-	-	-	-
030-090-010	mercedi per gestuali ultradiffusi	2151	53.782,44	50.667,61	-	-	-	-
020-030-010	spese per vino	2151	3.006.966,47	3.002.487,44	-	-	-	-
040-050-010	ospitalità e stenti	2151	324.618,91	245.172,73	-	-	-	-
030-020-020	interventi ed iniziative destinate all'utenza	2151	641.275,59	449.883,29	-	-	-	-
030-020-020	quote su iniziative o progetti ammin. centrali	2151	32.824,10	40.444,10	-	-	-	-
			7.487.245,29	7.739.343,38	-	-	-	-
030-010-050	Progetti tossicodipendenza	2152	203.925,20	372.097,20	-	-	-	-
			263.825,20	372.097,20	-	-	-	-
040-050-010	interessi sul piccolo mutuo	2153	2.227,78	2.227,78	-	-	-	-
			2.227,78	2.227,78	-	-	-	-
030-020-020	collocamento dei minori in comunità (a bilancio)	2154	7.780.182,00	6.860.296,74	6.867.180,00	841.566,55	72.838,11	-
030-020-020	collocamento dei minori in comunità (in convenzione)	2154	849.757,46	787.289,13	479.881,00	71.803,42	6.197,57	-
030-020-020	convenzioni per assistenza, vigilanza o servizio educativo in Comunità	2154	893.195,45	818.913,62	278.583,00	69.535,38	6.601,80	-
030-020-020	collocamento dei minori in centri diurni	2154	32.406,86	30.545,67	-	-	-	-
			8.955.741,77	8.656.835,16	7.626.644,00	985.025,30	86.220,00	-
030-010-040	consulenze Autorità Centrali	2155	-	-	-	-	-	-
040-020-060	Attività internazionali	2155	7.750,00	6.500,00	-	-	-	-
030-050-070	Funzionamento Autorità Centrali	2155	-	-	-	-	-	-
030-090-070	C.E.U.S.	2155	8.851,63	6.881,62	-	-	-	-
			14.601,62	13.381,62	-	-	-	-
030-010-060	Progetti ex legge 21/99	2181	240.257,44	785.630,66	-	-	-	-
			240.257,44	785.630,66	-	-	-	-
	Somme accorrenti per il pagamento dei redditi passivi parenti di spese correnti per i quali risulta soppresso il copetto di provenienza	2200	-	-	-	-	-	-
			-	-	-	-	-	-
050-020-050	addebi.	7400	-	-	-	-	-	-
050-040-050	manutenzione straordinaria fabbricati	7400	164.291,18	6.965.118,84	1.045.878,00	-	4.691.146,00	-
050-010	in costruzione - opere in corso	7400	-	-	-	-	-	-
050-020	in manutenzione straordinaria - opere in corso	7400	-	-	-	-	-	-
			164.291,18	6.965.118,84	1.045.878,00	-	4.691.146,00	-
050-030-090	veicoli	7401	-	-	-	-	-	-
050-040-170	spedizi (manutenzione straordinaria)	7401	18.412,74	216.196,02	362.852,00	-	10.722,80	-
			18.412,74	216.196,02	362.852,00	-	10.722,80	-
050-040-190	manutenz. straordinaria, automazzi	7401	143.814,49	154.501,73	52.980,00	57.866,50	60.046,50	-
050-030-010	acquistazione automazzi	7401	-	-	-	-	-	-
050-040-150	manutenz. straordinaria, mezzi medici	7401	118.225,22	128.807,32	1.169,00	-	-	-
050-030-040	acquistazione mezzi medici	7401	-	-	-	-	-	-
			361.839,71	298.404,06	84.148,00	57.866,50	60.046,50	-
050-030-050	macchinari per ufficio	7402	589.291,40	742.841,85	13.826,00	89.671,83	96.789,00	-
050-030-060	mobili e arredi	7402	1.065.456,53	1.066.266,70	31.200,00	89.531,18	136.269,88	-
050-030-080	mobili e arredi uso specifico	7402	188.486,40	218.810,01	15.240,00	-	-	-
			1.783.234,33	2.077.920,38	31.188,00	169.203,02	233.058,75	-
050-030-060	Mobile e dotazioni ferie	7402	38.448,07	44.767,26	8.127,00	14.845,20	6.998,92	-
			38.448,07	44.767,26	8.127,00	14.845,20	6.998,92	-
	Somme accorrenti per il pagamento dei redditi passivi parenti di spese in conto capitale correnti per i quali risulta soppresso il copetto di provenienza	7470	-	-	-	-	-	-
			-	-	-	-	-	-
010	tributazione medici incaricati (DAP)	1600	417.461,92	420.516,95	-	-	-	-
010-830-050	spese mediche Puffen (DAP)	1612	4.780,24	5.601,84	-	-	-	-
010-830-050	spese mediche Puffen (DAP)	1612	5.846,95	5.709,95	-	-	-	-
020-030-020	viaggio (DAP)	1615	-	-	-	-	-	-
020-030-020	compensazione (DAP)	1615	-	-	-	-	-	-
010-830-050	altri reddi (DAP)	1618	48.854,43	51.340,95	-	-	-	-
			480.702,64	485.177,60	-	-	-	-
			116.928.238,39	123.333.224,54	18.349.323,60	36.813.323,07	38.610.103,60	2.078.826,00

cod. ecc	descrizione	cap.	C.G.M.		S.F.P.	
			Competenza	Cassa	Competenza	Cassa
010	aliquoti DIT	2000	25.828.014,51	25.828.014,51	-	-
010	indennità giornaliera inasportati	2000	39.673,59	33.955,16	-	-
010	indennità personale a tempo determinato ex LSU	2000	28.566,98	28.860,01	-	-
010	aliquoti capofamiliari	2000	147.902,37	147.437,03	-	-
	totale capitolo 2000		26.031.884,45	26.038.997,71		
010	aliquoti personale Pol/Pan	2001	21.814.263,52	21.451.287,89	844.814,76	844.814,76
	totale capitolo 2001		20.722.667,64	20.666.662,61	1.102.373,02	1.102.373,02
010	riduzione personale inasportato	2002	-	-	-	-
	totale capitolo 2002		-	-	-	-
010	straordinario personale civile	2006	103.853,33	110.046,21	7.401,00	6.877,98
	totale capitolo 2006		103.853,33	110.046,21	7.401,00	6.877,98
010-510-010	missioni personale civile per funzionalità titoli e servizi - indennità di missione	2011	119.841,65	118.571,59	2.079,50	2.563,80
010-510-020	missioni personale civile per funzionalità titoli e servizi - spese di missione	2011	71.494,27	58.445,15	6.364,00	5.026,50
010-510-011	missioni all'estero - indennità di missione	2011	-	-	-	-
010-510-020	missioni all'estero - spese di missione	2011	-	-	1.000,00	-
010-530-000	trattamenti personali civili	2011	-	-	-	-
	totale capitolo 2011		186.438,93	177.014,74	11.443,50	7.822,18
010-510-010	missioni personale Pol/Pan per accompagnamento e traduzione minori - indennità di missione	2012	1.726.048,50	1.750.180,81	37.500,00	43.997,31
010-510-020	missioni personale Pol/Pan per accompagnamento e traduzione minori - spese di missione	2012	357.313,28	357.587,59	21.271,00	1.000,00
010-510-010	missioni personale Pol/Pan per funzionalità titoli e servizi - indennità di missione	2013	37.458,56	36.852,61	4.892,00	1.111,91
010-510-020	missioni personale Pol/Pan per funzionalità titoli e servizi - spese di missione	2013	46.743,63	46.915,92	14.855,00	633,49
010-510-010	missioni personale Pol/Pan per funzionalità titoli e servizi - indennità di missione	2014	-	-	-	-
010-510-020	missioni personale Pol/Pan per funzionalità titoli e servizi - spese di missione	2014	-	-	-	-
	totale capitolo 2012		2.110.120,37	2.104.356,93	73.617,00	46.001,70
010	indennità servizio nott. ed altri accessori di legge per Pol. Pen.	2016	607.785,71	606.676,26	67.328,50	2.748,40
	totale capitolo 2016		607.785,71	606.676,26	67.328,50	2.748,40
010	straordinario Pol Pan	2018	1.725.895,80	1.740.780,81	37.500,00	43.997,31
	totale capitolo 2018		1.691.417,36	1.686.112,27	19.500,00	13.866,59
030-040-010	Formazione professionale generica	2021	1.491.417,86	1.498.112,27	19.500,00	13.866,59
030-040-020	Formazione professionale specialistica	2021	-	-	-	-
	totale capitolo 2021		1.491.417,86	1.498.112,27	19.500,00	13.866,59
030-040-020	Accademismo personale (D.M.)	2021	-	-	-	-
	totale capitolo 2021		-	-	-	-
030-060-010	mantec del personale (Pol. Pen.)	2022	396.164,42	429.824,75	38.244,62	30.636,64
030-060-020	mantec del personale (civile, obiettivi)	2022	70.311,03	74.961,26	22.864,75	15.869,78
	totale capitolo 2022		466.475,45	504.786,01	61.109,37	46.506,42
010-530-000	provvisoria personale	2023	-	-	-	-
	totale capitolo 2023		-	-	-	-
010-530-000	speciali straordinari	2024	-	-	-	-
	totale capitolo 2024		-	-	-	-
010-530-040	buoni pasto al personale	2028	445.969,00	537.689,85	1.048,00	19.542,27
	totale capitolo 2028		445.969,00	537.689,85	1.048,00	19.542,27
010-530-060	equo indennizzo	2029	-	-	-	-
	totale capitolo 2029		-	-	-	-
010	contributi previdenziali a carico Amm.ne (comp. fissi)	2031	92.368,00	90.408,00	-	-
010	contributi previdenziali a carico Amm.ne (comp. accessorie)	2031	4.644,00	5.000,00	-	-
	totale capitolo 2031		97.012,00	95.408,00	-	-
010	rate a carico Amministrazione (comod. fissi)	2032	-	-	-	-
010	rate a carico Amministrazione (comod. accessorie)	2032	-	-	-	-
	totale capitolo 2032		-	-	-	-
010	Fondo Unico di Amm.ne - personale civile	2033	-	750.296,23	-	37.093,19
	totale capitolo 2033		-	750.296,23	-	37.093,19
010	Fondo Efficienza Servizi (razionali) - Pol/Pan	2034	359.059,40	514.210,63	0,00	18.041,86
010-830-060	spese per accertamenti sanitari: cure, ricoveri e protesi	2035	359.059,40	514.210,63	0,00	18.041,86
	totale capitolo 2035		359.059,40	514.210,63	0,00	18.041,86
040-060-010	spese per interessi e rivalutazione monetaria per rinfidato parte	2036	-	-	-	-
	totale capitolo 2036		-	-	-	-
010-530-050	assistenza Pol Pen	2051	3.078,00	2.818,00	140,00	140,00
020-030-060	Accessori per attività sportiva e ricreativa	2051	730,00	730,00	-	-
	totale capitolo 2051		3.808,00	3.548,00	140,00	140,00
030-060-020	oneri accessori locazioni	2062	154.800,15	234.874,34	88.368,00	-
030-060-020	locazione - noli di spesa fissa	2062	-	-	11.458,00	-
	totale capitolo 2062		154.800,15	234.874,34	99.826,00	-
030-050-030	conduzione impianti	2063	133.596,59	127.252,36	20.333,00	-
030-050-030	manutenzione impianti	2063	187.534,70	174.242,30	57.281,50	46.476,85
030-050-010	manutenzione ordinaria fabbricati	2063	399.039,83	378.037,62	138.064,00	18.962,86
030-050-010	Global Service	2063	85.477,55	147.722,01	230.426,00	-
030-050-070	mercati (servizi ultradimensionati)	2063	85.886,10	73.333,89	600,00	-
	totale capitolo 2063		871.534,77	801.667,67	466.371,50	71.426,16
030-070-010	Telefonia Fissa	2064	107.297,43	133.215,95	48.211,60	6.599,00
030-070-010	Telefonia Fissa - in convenzione Consob	2064	483.100,07	551.874,14	140.712,00	16.337,00
030-070-020	Telefonia Mobile	2064	4.764,92	4.674,55	624,50	625,00
030-070-020	Telefonia Mobile - in convenzione Consob	2064	9.816,49	10.409,99	196,00	138,00
030-070-040	Energia Elettrica	2064	182.366,49	280.073,78	-	-
030-070-040	Energia Elettrica - in convenzione Consob	2064	2.278,00	6.859,26	-	-
030-070-050	Acqua	2064	4.912,60	4.581,60	-	-
030-070-050	Acqua - in convenzione Consob	2064	8.543,23	8.543,23	-	-
030-070-060	Gas	2064	17.813,00	23.622,50	-	-
030-070-060	Gas - in convenzione Consob	2064	-	-	-	-
030-070-070	Altri canoni	2064	5.807,22	52.229,70	-	-
030-070-070	Altri canoni - in convenzione Consob	2064	10.226,02	3.730,03	-	-
	totale capitolo 2064		912.221,89	1.068.514,74	290.422,60	23.800,00
020-010-010	Carta	2066	36.610,14	28.303,15	12.337,00	-
020-010-020	Cartoleria	2066	58.894,48	57.086,91	23.463,00	1.943,73
020-010-030	Stampati e moduli	2066	1.463,94	1.463,71	700,00	-
020-010-010	Giornali e riviste	2066	1.104,28	1.104,28	2.200,00	-
020-010-050	Publicazioni	2066	2.214,07	3.980,07	-	-
020-010-050	Accessori per libri, allegati, mastri	2066	23.815,25	13.290,11	683,00	469,63
020-030-070	Strumenti tecnico-specialistici	2066	6.111,19	2.196,58	7.079,00	-
020-030-080	Materiali tecnico-specialistici	2066	64.180,03	23.162,96	-	-
020-030-100	Materiali materiali sanitari ad alto costo	2066	28.789,51	22.717,00	-	-
020-020-020	stufi, risciacchi e documentatori	2066	18,49	16,49	-	-
030-090-010	convenienze e quote	2066	147.866,11	84.072,61	-	-
030-090-020	Pubbli e lavanderie	2066	978.072,77	718.444,97	1.231.825,00	84.878,40
030-090-030	Scienze e Risparmio	2066	11.190,08	7.619,28	60,00	90,00
030-090-040	Trasporti terrestri e facchinaggio	2066	4.912,60	3.850,60	-	-
030-090-050	Pratettori artigianali	2066	10.736,88	3.901,35	881.053,00	445,70
030-090-070	Altri servizi analitici	2066	529.324,41	669.245,62	399.222,00	2.983,07
030-090-070	comunicazioni Consob	2066	10.292,63	10.226,09	-	-
030-090-040	trasporti urbani	2066	120,00	120,00	-	-
030-090-020	Leasings, convenzioni e incentivi	2066	9.500,00	9.500,00	-	-
030-110-030	Altre assicurazioni	2066	795.458,13	739.850,79	1.074.872,50	8.345,37
030-070-060	Gas	2066	169.571,31	184.140,11	437.610,00	1.953,96
030-070-060	Gas	2066	375.573,12	635.749,80	1.115.203,00	17.857,56
030-070-070	Altri canoni	2066	46.241,25	273.489,27	72.827,00	1.119,50
040-020-010	Orari postali e telegrafici	2066	95.256,78	49.225,67	37.136,00	2.123,60
040-020-030	Costi di rappresentanza	2066	-	-	-	-
040-020-040	Pubblicazioni di base di gara	2066	10.224,10	10.224,10	-	-
040-020-060	Partecipazione ad organismi interni ed internazionali	2066	-	-	-	-
040-020-070	Spese di amministrazione diverse	2066	24.257,86	30.725,36	62.546,00	5.093,96
040-040-010	Spese sui rimb.	2066	300.220,70	302.249,20	458.296,00	10.616,41
040-040-020	Spese sui rimb. passibili	2066	-	-	-	-
040-040-040	Altre spese	2066	-	-	-	-
	totale capitolo 2066		3.854.660,70	3.843.822,80	8.644.812,60	164.613,88

DIPARTIMENTO GIUSTIZIA MINORILE
Spese insoluite - "Debiti" 2005

Capitolo	Descrizione	CGM Torino	CGM Milano	CGM Genova	CGM Trento	CGM Venezia	CGM Bologna	CGM Firenze	CGM L'Aquila	CGM Roma	CGM Cagliari	CGM Napoli	CGM Bari	CGM Catanzaro	CGM Palermo	Scuola Castiglione delle Stiviere (MN)	Scuola Roma	Scuola	Ammin. ex Comune	Totale
2006	arrend. pens. civile						7.401		1.915						6.525				22.248	39.749
2011	missioni pens. civile						3.124		2.900						15.831				7.248	58.767
2016	missioni pens. civile		11.000			1.000	2.850		2.000			13.822	11.000		2.556				300.000	337.000
2019	affidamento Pol/Pan							19.500		30.000										19.500
2021	formazione																6.922	5.000		13.922
2022	mensa																1.512	1.404		2.916
2028	buoni pasto																			7.500
2031	equo indennizzo																			1.545
2032	costi sostanziali sanitari																			7.500
2035	previdenza																			35.000
2052	locazioni																			3.000
2053	locazioni																			1.595.947
2053	manut. ordinaria	87.242				9.766	18.196	23.331	16.333	23.696	2.000	101.241	17.012		35.145	10.657	3.668		481.083	
2054	spese telefoniche	22.535				8.848	7.000	21.447	8.948	9.625	7.000	3.763	7.208		10.915	3.763	890		226.306	
2065	spese di funzionamento	647.830	1.136.055	68.745	2.890	203.733	331.596	273.956	306.770	801.337	133.680	733.020	234.057	256.562	366.992	116.368	136.146	12.845	16.033	5.242.306
2067	commissioni																			47.735
2071	informatica	3.718	19.650	1.408	200	19.450	11.153	3.848	4.121	9.233		26.381	11.031	13.493	14.685	791			35.245	
2134	collocamenti minori	518.000	2.436.000			340.000	340.000	453.000	301.902	318.977	153.000	979.528	715.005	44.317	412.675				19.829	7.625.663
7400	edilizia	160.000				100.000	100.000	40.000	40.000	166.624		300.608			185.037					1.045.978
7401	impianti	9.076	200.000			44.870	25.000	63.490	2.840	15.165		24.510	7.010	6.556	189.562					894.571
7421	automezzi	1.169										5.143			17.489					51.189
7422	mobili e attrezzi							6.074				26.172								31.182
7441	dotazioni libere																			8.127
Totale		1.290.118	4.080.318	117.051	182.844	1.103.831	694.438	868.882	684.738	1.393.974	352.650	2.265.102	985.115	326.905	1.276.413	178.776	224.902	26.051	2.078.625	18.360.332

MINISTERO: Giustizia

SPESE PER STIPENDI, RETRIBUZIONI ED ALTRI ASSEGNI FISSI AL PERSONALE IN SERVIZIO

CAPITOLI: 1001,1003,1005,1007,1008,1018,1019,1200,1201,1208,1209,1400,1402,1420,1421,1600,1601,1602,1607,1608,2000,2001,2002,2031,2032

	Personale in servizio al 31/12/04	Personale in servizio al 31/12/05	Competenza			Somme Pagate			
			Previsioni iniziali	Variazioni	Previsioni definitive	Impegni	Competenza	Residui	Totale
108494		104571	4.545.898.288,00	155.482.815,00	4.701.381.103,00	4.616.024.429,98	4.593.666.984,89	64.294.535,60	4.657.861.520,49

308.593.556,00	7.356.259,00	315.949.815,00	309.549.835,50	307.334.633,62	7.968.207,20	315.302.840,82
1.007.924.149,00	22.321.365,00	1.030.245.514,00	1.051.653.810,16	1.034.762.398,45	23.405.464,30	1.058.167.862,75

Di cui: Ritenute erariali

Ritenute prev./assist.

SPESE PER IL PERSONALE IN SERVIZIO RETRIBUZIONI ACCESSORI

CAPITOLI: 1004, 1009, 1010, 1020, 1203, 1210, 1409, 1422, 1603, 1609, 1618, 1619, 1620, 1627, 2006, 2016, 2019, 2033, 2034

	Personale in servizio al 31/12/04	Personale in servizio al 31/12/05	Competenza				Somme Pagate		
			Previsioni iniziali	Variazioni	Previsioni definitive	Impegni	Competenza	Residui	Totale
	108494	104571	193.941.155,00	34.888.299,00	228.829.454,00	222.436.524,17	202.106.943,21	97.555.743,04	299.662.686,85

Di cui: Ritenute erariali

Ritenute prev./assist.

42.667.054,10	7.675.425,78	50.342.479,88	48.986.035,32	44.463.527,51	21.462.263,47	65.925.791,11
22.303.232,83	4.012.154,39	26.315.387,21	25.580.200,28	23.242.298,47	11.218.910,45	34.461.208,99

Allegato tecnico per capitoli

CONTO CONSUNTIVO

PER L'ESERCIZIO FINANZIARIO 2005

MINISTERO DELLA GIUSTIZIA

LEGENDA:

INIZ. = PREVISIONI INIZIALI VARIAZ = VARIAZIONI P.DEF = PREVISIONI DEFINITIVE PAGATO = SOMME PAGATE
RIM.PG. = SOMME RIMASTE DA PAGARE EC/MSP = ECONOMIE/MAGG. SPESE RS31/12 = RESIDUI DI FINE ESERCIZIO
DMT = DECRETO MINISTRO DEL TESORO DMC = DECRETO MINISTRO COMPETENTE L.ASS. = LEGGE DI ASSESTAMENTO

SPESA - CONSUNTIVO PER CAPITOLI				
2005	MINISTERO DELLA GIUSTIZIA		1 - GABINETTO E UFFICI DI DIRETTA COLLABORAZIONE ALL'OPERA DEL MINISTRO	
UNITA' PREVISIONALE/CAPITOLO		RESIDUI	COMPETENZA	CASSA
NUMERO	DENOMINAZIONE			
	1 - GABINETTO E UFFICI DI DIRETTA COLLABORAZIONE ALL'OPERA DEL MINISTRO			
	1.1 TITOLO I - SPESE CORRENTI			
1.1.1.0	FUNZIONAMENTO			
	Personale			
1001	STIPENDI ED ALTRI ASSEGNI FISSI AL MINISTRO E AI SOTTOSEGRETARI AL NETTO DELL'IMPOSTA REGIONALE SULLE ATTIVITA' PRODUTTIVE E DEGLI ONERI SOCIALI A CARICO DELL'AMMINISTRAZIONE		INIZ.	254.052,00
	(01.01.01)		VARIAZ.	29.970,00
	(SPESE OBBLIGATORIE)		P. DEF.	284.022,00
			PAGATO	335.728,90
			RIM. PG.	
			TOTALE	335.728,90
			EC/MSP	+51.706,90
			RS31/12	
1002	SPESE PER I VIAGGI DEL MINISTRO E DEI SOTTOSEGRETARI DI STATO		INIZ.	6.281,34
	(02.02.13)		VARIAZ.	-4.565,00
*	L'IMPORTO EC/MSP DI RESIDUI E' PERENTE AGLI EFFETTI AMMIN.		P. DEF.	6.281,34
			PAGATO	1.295,65
			RIM. PG.	6.430,20
			TOTALE	1.295,65
			EC/MSP	4.985,69
			RS31/12	6.430,20
1003	RETRIBUZIONI AGLI ADDETTI AL GABINETTO ED ALLE SEGRETERIE PARTICOLARI AL NETTO DELL'IMPOSTA REGIONALE SULLE ATTIVITA' PRODUTTIVE E DEGLI ONERI SOCIALI A CARICO DELL'AMMINISTRAZIONE.		INIZ.	1.485.900,00
	(01.01.01)		VARIAZ.	50.000,00
			P. DEF.	1.535.900,00
			PAGATO	1.398.172,44
			RIM. PG.	
			TOTALE	1.398.172,44
			EC/MSP	137.727,56
			RS31/12	
VARIAZIONI: CAPITOLO 1001: DMT 137017 2005 (CP CS 29.970,00) CAPITOLO 1002: DMT 2000 2005 (CP CS -4.565,00) CAPITOLO 1003: L.ASS. 233 2005 (CP CS 50.000,00)				

SPESA - CONSUNTIVO PER CAPITOLI					
2005		MINISTERO DELLA GIUSTIZIA		1 - GABINETTO E UFFICI DI DIRETTA COLLABORAZIONE ALL'OPERA DEL MINISTRO	
UNITA' PREVISIONALE/CAPITOLO			RESIDUI	COMPETENZA	CASSA
NUMERO	DENOMINAZIONE				
1004	INDENNITA' ACCESSORIA DI DIRETTA COLLABORAZIONE (01.01.02) * L'IMPORTO EC/MSP DI RESIDUI E' PERENTE AGLI EFFETTI AMMIN.	INIZ.	161.865,80	2.500.000,00	2.500.000,00
		VARIAZ.	474.755,00		474.755,00
		P. DEF.	636.620,80	2.500.000,00	2.974.755,00
		PAGATO	626.791,04	2.117.866,99	2.744.658,03
		RIM. PG.	4.772,11	382.133,01	
		TOTALE	631.563,15	2.500.000,00	2.744.658,03
		EC/MSP	5.057,65		230.096,97
		RS31/12	386.905,12		
1005	STIPENDI, RETRIBUZIONI ED ALTRI ASSEGNI FISSI AL PERSONALE DELLE CANCELLERIE E SEGRETERIE GIUDIZIARIE, AL NETTO DELL'IMPOSTA REGIONALE SULLE ATTIVITA' PRODUTTIVE E DEGLI ONERI SOCIALI A CARICO DELL'AMMINISTRAZIONE (01.01.01) (SPESE OBBLIGATORIE)	INIZ.		9.822.186,00	9.822.186,00
		VARIAZ.		107.166,00	107.166,00
		P. DEF.		9.929.352,00	9.929.352,00
		PAGATO		7.032.423,30	7.032.423,30
		RIM. PG.		154,94	
		TOTALE		7.032.578,24	7.032.423,30
		EC/MSP		2.896.773,76	2.896.928,70
		RS31/12	154,94		
1007	STIPENDI, RETRIBUZIONI ED ALTRI ASSEGNI FISSI AGLI APPARTENENTI AL CORPO DI POLIZIA PENITENZIARIA AL NETTO DELL'IMPOSTA REGIONALE SULLE ATTIVITA' PRODUTTIVE E DEGLI ONERI SOCIALI A CARICO DELL'AMMINISTRAZIONE (01.01.01) (SPESE OBBLIGATORIE)	INIZ.		6.242.489,00	6.242.489,00
		VARIAZ.	192.876,00	307.884,00	500.760,00
		P. DEF.	192.876,00	6.550.373,00	6.743.249,00
		PAGATO	100.000,00	6.550.373,00	6.650.373,00
		RIM. PG.			
		TOTALE	100.000,00	6.550.373,00	6.650.373,00
		EC/MSP	92.876,00		92.876,00
		RS31/12			
1008	STIPENDI ED ALTRI ASSEGNI FISSI AL PERSONALE DELLA MAGISTRATURA IN SERVIZIO PRESSO L'AMMINISTRAZIONE CENTRALE AL NETTO DELL'IMPOSTA REGIONALE SULLE ATTIVITA' PRODUTTIVE E DEGLI ONERI SOCIALI A CARICO DELL'AMMINISTRAZIONE. (01.01.01) (SPESE OBBLIGATORIE)	INIZ.		5.730.935,00	5.730.935,00
		VARIAZ.			
		P. DEF.		5.730.935,00	5.730.935,00
		PAGATO		5.427.390,26	5.427.390,26
		RIM. PG.			
		TOTALE		5.427.390,26	5.427.390,26
		EC/MSP		303.544,74	303.544,74
		RS31/12			

VARIAZIONI:
 CAPITOLO 1004: DMT 14589 2005 (RS CS 474.755,00)
 CAPITOLO 1005: DMT 143211 2005 (CP CS 53.583,00)
 L.ASS. 233 2005 (CP CS 53.583,00)
 CAPITOLO 1007: DMT 22041 2005 (RS 192.876,00 CP 307.884,00 CS 500.760,00)

SPESA - CONSUNTIVO PER CAPITOLI					
2005	MINISTERO DELLA GIUSTIZIA		1 - GABINETTO E UFFICI DI DIRETTA COLLABORAZIONE ALL'OPERA DEL MINISTRO		
UNITA' PREVISIONALE/CAPITOLO		RESIDUI	COMPETENZA	CASSA	
NUMERO	DENOMINAZIONE				
1009	INDENNITA' DI SERVIZIO NOTTURNO E FESTIVO ED ALTRI ASSEGNI VARI STABILITI PER LEGGE AGLI APPARTENENTI AL CORPO DI POLIZIA PENITENZIARIA (01.01.05) (SPESE OBBLIGATORIE)	INIZ. VARIAZ. P. DEF. PAGATO RIM. PG. TOTALE EC/MSP RS31/12	10.842,00 10.842,00	395.011,00 10.842,00 405.853,00 349.068,00 6.996,00 356.064,00 49.789,00 6.996,00	395.011,00 21.684,00 416.695,00 349.068,00 349.068,00 349.068,00 67.627,00 67.627,00
1010	COMPENSI PER LAVORO STRAORDINARIO AGLI APPARTENENTI AL CORPO DI POLIZIA PENITENZIARIA. (01.01.02)	INIZ. VARIAZ. P. DEF. PAGATO RIM. PG. TOTALE EC/MSP RS31/12		517.733,00 517.733,00 477.325,07 477.325,07 40.407,93	517.733,00 517.733,00 477.325,07 477.325,07 40.407,93
1013	SPESE PER MISSIONI ALL'INTERNO, ALL'ESTERO E PER TRASFERIMENTI (02.02.13) * L'IMPORTO EC/MSP DI RESIDUI E' PERENTE AGLI EFFETTI AMMIN.	INIZ. VARIAZ. P. DEF. PAGATO RIM. PG. TOTALE EC/MSP RS31/12	53.892,98 53.892,98	2.090.043,00 421.476,00 2.511.519,00 2.438.829,68 36.061,15 2.474.890,83 36.628,17	2.090.043,00 421.476,00 2.511.519,00 2.454.726,90 2.454.726,90 2.454.726,90 56.792,10
1016	SOMMA OCCORRENTE PER LA CONCESSIONE DI BUONI PASTO AL PERSONALE (01.02.01) * L'IMPORTO EC/MSP DI RESIDUI E' PERENTE AGLI EFFETTI AMMIN.	INIZ. VARIAZ. P. DEF. PAGATO RIM. PG. TOTALE EC/MSP RS31/12	537.707,50 537.707,50	402.836,00 402.836,00 146.394,47 256.441,53 402.836,00 285.487,36	402.836,00 402.836,00 175.062,59 175.062,59 175.062,59 227.773,41
VARIAZIONI: CAPITOLO 1009: DMT 22041 2005 (RS CP 10.842,00 CS 21.684,00) CAPITOLO 1013: DMT 2000 2005 (CP CS -128.979,00) DMC 37 2005 (CP CS 150.455,00) DMC 48 2005 (CP CS 400.000,00)					

SPESA - CONSUNTIVO PER CAPITOLI					
2005		MINISTERO DELLA GIUSTIZIA		1 - GABINETTO E UFFICI DI DIRETTA COLLABORAZIONE ALL'OPERA DEL MINISTRO	
UNITA' PREVISIONALE/CAPITOLO		RESIDUI	COMPETENZA	CASSA	
NUMERO	DENOMINAZIONE				
1018	ONERI SOCIALI A CARICO DELL'AMMINISTRAZIONE SULLE RETRIBUZIONI CORRISPOSTE AI DIPENDENTI (01.03.01) (SPESE OBBLIGATORIE)	INIZ.	355.071,88	7.317.033,00	7.317.033,00
		VARIAZ.	174.217,00	142.001,00	201.327,00
		P. DEF.	529.288,88	7.459.034,00	7.518.360,00
		PAGATO	243.980,31	7.077.968,53	7.321.948,84
*	L'IMPORTO EC/MSP DI RESIDUI E' PERENTE AGLI EFFETTI AMMIN.	RIM. PG.	135.965,53	116.200,31	
		TOTALE	379.945,84	7.194.168,84	7.321.948,84
		EC/MSP	149.343,04	264.865,16	196.411,16
		RS31/12	252.165,84		
1019	SOMME DOVUTE A TITOLO DI IMPOSTA REGIONALE SULLE ATTIVITA' PRODUTTIVE SULLE RETRIBUZIONI CORRISPOSTE AI DIPENDENTI (03.01.01) (SPESE OBBLIGATORIE)	INIZ.	87.064,53	2.166.515,00	2.166.515,00
		VARIAZ.	59.486,00	44.477,00	63.609,00
		P. DEF.	146.550,53	2.210.992,00	2.230.124,00
		PAGATO	87.538,20	1.949.724,45	2.037.262,65
*	L'IMPORTO EC/MSP DI RESIDUI E' PERENTE AGLI EFFETTI AMMIN.	RIM. PG.	23.205,00	82.553,17	
		TOTALE	110.743,20	2.032.277,62	2.037.262,65
		EC/MSP	35.807,33	178.714,38	192.861,35
		RS31/12	105.758,17		
1020	QUOTA DEL FONDO PER L'EFFICIENZA DEI SERVIZI DA UTILIZZARE PER L'EROGAZIONE DEGLI INCENTIVI AL PERSONALE APPARTENENTE AL CORPO DI POLIZIA PENITENZIARIA PER LA REALIZZAZIONE DEGLI OBIETTIVI E PROGRAMMI DI INCREMENTO DELLA PRODUTTIVITA'. (01.01.05)	INIZ.	117.744,02		69.715,00
		VARIAZ.	21.300,00	97.411,00	166.740,00
		P. DEF.	139.044,02	97.411,00	236.455,00
		PAGATO	75.335,00	97.411,00	172.746,00
		RIM. PG.	1.502,00		
*	DELL'IMPORTO EC/MSP DI RESIDUI SONO PERENTI AGLI EFFETTI AMMIN. E. 40907.02	TOTALE	76.837,00	97.411,00	172.746,00
		EC/MSP	62.207,02		63.709,00
		RS31/12	1.502,00		
	Beni e servizi				
1081	ACQUISTO DI RIVISTE, GIORNALI ED ALTRE PUBBLICAZIONI. (02.01.02)	INIZ.		21.446,00	21.446,00
		VARIAZ.		8.375,00	8.375,00
		P. DEF.		29.821,00	29.821,00
		PAGATO		29.821,00	29.821,00
		RIM. PG.			
		TOTALE		29.821,00	29.821,00
		EC/MSP			
		RS31/12			
VARIAZIONI:					
CAPITOLO 1018: DMT 14589 2005 (RS 114.891,00)					
DMT 22041 2005 (RS 54.186,00 CP 86.400,00 CS 140.586,00)					
DMT 47804 2005 (CP CS 15.109,00)					
DMT 104639 2005 (RS 5.140,00 CP 8.470,00 CS 13.610,00)					
DMT 143211 2005 (CP CS 16.011,00)					
L.ASS. 233 2005 (CP CS 16.011,00)					
CAPITOLO 1019: DMT 14589 2005 (RS 40.354,00)					
DMT 22041 2005 (RS 17.322,00 CP 27.090,00 CS 44.412,00)					
DMT 47804 2005 (CP CS 5.307,00)					
DMT 104639 2005 (RS 1.810,00 CP 2.970,00 CS 4.780,00)					
DMT 143211 2005 (CP CS 4.555,00)					
L.ASS. 233 2005 (CP CS 4.555,00)					
CAPITOLO 1020: DMT 47804 2005 (CP CS 62.431,00)					
DMT 104639 2005 (RS 21.300,00 CP 34.980,00 CS 56.280,00)					
L.ASS. 233 2005 (CS 48.029,00)					
CAPITOLO 1081: DMT 2000 2005 (CP CS -6.625,00)					
DMC 37 2005 (CP CS 15.000,00)					

SPESA - CONSUNTIVO PER CAPITOLI					
2005		MINISTERO DELLA GIUSTIZIA		1 - GABINETTO E UFFICI DI DIRETTA COLLABORAZIONE ALL'OPERA DEL MINISTRO	
UNITA' PREVISIONALE/CAPITOLO			RESIDUI	COMPETENZA	CASSA
NUMERO	DENOMINAZIONE				
1082	SPESE DI RAPPRESENTANZA. (02.02.07)		INIZ.	20.016,00	20.016,00
			VARIAZ.	23.140,00	23.140,00
			P. DEF.	43.156,00	43.156,00
			PAGATO	42.594,00	42.594,00
			RIM. PG.		
			TOTALE	42.594,00	42.594,00
			EC/MSP	562,00	562,00
			RS31/12		
1083	SPESE PER ACQUISTO DI CANCELLERIA, DI STAMPATI SPECIALI E QUANTO ALTRO POSSA OCCORRERE PER IL FUNZIONAMENTO DEGLI UFFICI - NOLEGGIO E TRASPORTO MOBILI, MACCHINE E IMPIANTI (02.01.01)		INIZ.	472.261,34	372.177,00
			VARIAZ.	292.360,00	292.361,00
			P. DEF.	472.261,34	664.538,00
			PAGATO	338.135,98	664.537,44
			RIM. PG.	133.864,95	291.041,77
			TOTALE	472.000,93	617.443,23
			EC/MSP	260,41	0,56
			RS31/12	424.906,72	
1084	FUNZIONAMENTO E MANUTENZIONE DELLA BIBLIOTECA, ACQUISTO E RILEGATURA DI PUBBLICAZIONI, RIVISTE GIURIDICHE E GAZZETTE UFFICIALI (02.01.02)		INIZ.	60.654,00	60.654,00
			VARIAZ.	-448,00	-447,00
			P. DEF.	60.206,00	60.207,00
			PAGATO	46.965,50	46.965,50
			RIM. PG.	13.240,26	
			TOTALE	60.205,76	46.965,50
			EC/MSP	0,24	13.241,50
			RS31/12	13.240,26	
1085	SPESE PER IL PAGAMENTO DEI CANONI ACQUA, LUCE, ENERGIA ELETTRICA, GAS E TELEFONI, CONVERSAZIONI TELEFONICHE NONCHE' PER LA PULIZIA, IL RISCALDAMENTO ED IL CONDIZIONAMENTO D'ARIA DEI LOCALI. (02.02.03)		INIZ.	243.030,17	427.493,00
			VARIAZ.	87.000,00	60.956,00
			P. DEF.	243.030,17	488.449,00
			PAGATO	229.092,72	488.448,88
			RIM. PG.	13.937,45	231.280,90
			TOTALE	243.030,17	490.637,06
			EC/MSP	34,94	0,12
			RS31/12	245.218,35	
VARIAZIONI: CAPITOLO 1082: DMT 2000 2005 (CP CS -7.860,00) DMC 23 2005 (CP CS 10.000,00) DMC 37 2005 (CP CS 21.000,00) CAPITOLO 1083: DMT 2000 2005 (CP -45.240,00 CS -45.239,00) DMC 15 2005 (CP CS 100.000,00) DMC 37 2005 (CP CS 200.000,00) DMC 78 2005 (CP CS 37.600,00) CAPITOLO 1084: DMT 2000 2005 (CP -448,00 CS -447,00) CAPITOLO 1085: DMT 71 2005 (CP 87.000,00 CS 60.956,00)					

SPESA - CONSUNTIVO PER CAPITOLI					
2005	MINISTERO DELLA GIUSTIZIA		1 - GABINETTO E UFFICI DI DIRETTA COLLABORAZIONE ALL'OPERA DEL MINISTRO		
UNITA' PREVISIONALE/CAPITOLO		RESIDUI	COMPETENZA	CASSA	
NUMERO	DENOMINAZIONE				
1086	MANUTENZIONE ED ADATTAMENTO DI LOCALI E DEI RELATIVI IMPIANTI (02.02.02)	INIZ.	187.629,76	92.720,00	98.278,00
		VARIAZ.		304.286,00	353.640,00
		P. DEF.	187.629,76	397.006,00	451.918,00
		PAGATO	155.084,51	252.881,37	407.965,88
		RIM. PG.	32.545,24	144.124,59	
		TOTALE	187.629,75	397.005,96	407.965,88
		EC/MSP	0,01	0,04	43.952,12
		RS31/12	176.669,83		
1087	SPESE POSTALI E TELEGRAFICHE (02.02.04)	INIZ.	200,00	324.818,00	324.818,00
		VARIAZ.		-7.528,00	-7.528,00
		P. DEF.	200,00	317.290,00	317.290,00
		PAGATO		317.289,24	317.289,24
		RIM. PG.			
		TOTALE		317.289,24	317.289,24
		EC/MSP	200,00	0,76	0,76
		RS31/12			
1088	MANUTENZIONE, NOLEGGIO ED ESERCIZIO DI MEZZI DI TRASPORTO (02.02.01)	INIZ.	56.645,65	339.142,00	359.787,00
		VARIAZ.		-14.530,00	-14.530,00
		P. DEF.	56.645,65	324.612,00	345.257,00
		PAGATO	36.329,74	306.754,41	343.084,15
		RIM. PG.	17.383,16	17.857,59	
		TOTALE	53.712,90	324.612,00	343.084,15
		EC/MSP	2.932,75		2.172,85
		RS31/12	35.240,75		
1089	SPESE CASUALI (02.01.01)	INIZ.		412,00	412,00
		VARIAZ.		-83,00	-83,00
		P. DEF.		329,00	329,00
		PAGATO		328,04	328,04
		RIM. PG.			
		TOTALE		328,04	328,04
		EC/MSP		0,96	0,96
		RS31/12			
VARIAZIONI: CAPITOLO 1086: DMT 2000 2005 (CP CS -17.994,00) DMC 35 2005 (CP 322.280,00 CS 347.634,00) DMC 69 2005 (CS 24.000,00) CAPITOLO 1087: DMT 2000 2005 (CP CS -7.528,00) CAPITOLO 1088: DMT 2000 2005 (CP CS -14.530,00) CAPITOLO 1089: DMT 2000 2005 (CP CS -83,00)					

SPESA - CONSUNTIVO PER CAPITOLI					
2005	MINISTERO DELLA GIUSTIZIA		1 - GABINETTO E UFFICI DI DIRETTA COLLABORAZIONE ALL'OPERA DEL MINISTRO		
UNITA' PREVISIONALE/CAPITOLO		RESIDUI	COMPETENZA	CASSA	
NUMERO	DENOMINAZIONE				
1090	INDAGINI, STUDI, RICERCHE E PREPARAZIONI DI DOCUMENTI ED ELABORATI (02.02.10)	INIZ.		20.871,00	20.871,00
		VARIAZ.		-12.600,00	-12.600,00
		P. DEF.		8.271,00	8.271,00
		PAGATO			
		RIM. PG.		8.271,00	
		TOTALE		8.271,00	
		EC/MSP RS31/12	8.271,00		8.271,00
1091	SPESE PER L'ORGANIZZAZIONE E LA PARTECIPAZIONE A CONVEGNI, CONGRESSI, MOSTRE ED ALTRE MANIFESTAZIONI (02.02.07)	INIZ.	53.518,26	130.695,00	138.651,00
		VARIAZ.		238.425,00	238.425,00
		P. DEF.	53.518,26	369.120,00	377.076,00
		PAGATO		363.869,70	363.869,70
		RIM. PG.	120,00	4.929,00	
		TOTALE	120,00	368.798,70	363.869,70
		EC/MSP RS31/12	53.398,26 5.049,00	321,30	13.206,30
1092	SPESE E COMPENSI PER CONSULENZE, DOCUMENTAZIONI, STAMPA, DIVULGAZIONE, INSEGNAMENTO, STUDI, RICERCHE E RELATIVI SERVIZI (02.02.10)	INIZ.	191.125,98	848.190,00	1.074.688,00
		VARIAZ.		-830.583,00	-891.310,00
		P. DEF.	191.125,98	17.607,00	183.378,00
		PAGATO	14.319,98		14.319,98
		RIM. PG.			
		TOTALE	14.319,98		14.319,98
		EC/MSP RS31/12	176.806,00 5.049,00	17.607,00	169.058,02
1094	FITTO DI LOCALI ED ONERI ACCESSORI (02.02.08)	INIZ.		55.436,00	55.436,00
		VARIAZ.		-55.365,00	-55.365,00
		P. DEF.		71,00	71,00
		PAGATO			
		RIM. PG.			
		TOTALE			
		EC/MSP RS31/12		71,00	71,00
VARIAZIONI: CAPITOLO 1090: DMT 2000 2005 (CP CS -600,00) DMC 23 2005 (CP CS -10.000,00) L.ASS. 233 2005 (CP CS -2.000,00) CAPITOLO 1091: DMT 2000 2005 (CP CS -20.193,00) DMT 12705 2005 (CP CS 46.810,00) DMT 15969 2005 (CP CS 27.187,00) DMT 102329 2005 (CP CS 93.621,00) DMC 6 2005 (CP CS 20.000,00) DMC 36 2005 (CP CS 71.000,00) CAPITOLO 1092: DMT 2000 2005 (CP CS -8.303,00) DMC 2 2005 (CS -8.900,00) DMC 15 2005 (CP CS -100.000,00) DMC 35 2005 (CP -322.280,00 CS -347.634,00) DMC 48 2005 (CP CS -400.000,00) L.ASS. 233 2005 (CS -26.473,00) CAPITOLO 1094: DMT 2000 2005 (CP CS -17.765,00) DMC 78 2005 (CP CS -37.600,00)					

SPESA - CONSUNTIVO PER CAPITOLI					
2005	MINISTERO DELLA GIUSTIZIA		1 - GABINETTO E UFFICI DI DIRETTA COLLABORAZIONE ALL'OPERA DEL MINISTRO		
UNITA' PREVISIONALE/CAPITOLO		RESIDUI	COMPETENZA	CASSA	
NUMERO	DENOMINAZIONE				
1095	SPESE PER LITI, ARBITRAGGI, RISARCIMENTI ED ACCESSORI. RIMBORSO DELLE SPESE DI PATROCINIO LEGALE (12.02.03) (SPESE OBBLIGATORIE) (PER MEMORIA)	INIZ. VARIAZ. P. DEF. PAGATO RIM. PG. TOTALE EC/MSP RS31/12			
	Informatica di servizio				
1151	SPESE PER LA GESTIONE ED IL FUNZIONAMENTO DEL SISTEMA INFORMATIVO (02.02.01)	INIZ. VARIAZ. P. DEF. PAGATO RIM. PG. TOTALE EC/MSP RS31/12	1.253.492,49 1.253.492,49 1.120.498,27 132.994,22 1.253.492,49 836.631,66	2.615.538,00 -1.599.257,00 1.016.281,00 312.643,56 703.637,44 1.016.281,00	2.880.130,00 -1.049.259,00 1.830.871,00 1.433.141,83 1.433.141,83 397.729,17
	1.1.2 - INTERVENTI				
1.1.2.1	Contributi ad enti ed altri organismi				
1160	SOMMA DA EROGARE A ENTI, ISTITUTI, ASSOCIAZIONI, FONDAZIONI ED ALTRI ORGANISMI. (05.03.02)	INIZ. VARIAZ. P. DEF. PAGATO RIM. PG. TOTALE EC/MSP RS31/12	137.000,00 -137.000,00 137.000,00 137.000,00 126.000,00	128.100,00 -1.903,00 126.197,00 126.000,00 126.000,00 197,00	128.100,00 8.900,00 137.000,00 137.000,00 137.000,00
VARIAZIONI: CAPITOLO 1151: DMT 2000 2005 (CP -599.257,00 CS -599.259,00) DMC 67 2005 (CP -1.000.000,00 CS -450.000,00) CAPITOLO 1160: DMT 999 2005 (CP -1.903,00) DMT 99999 2005 (CS -1.903,00) DMT 118635 2005 (CS 1.903,00) DMC 2 2005 (CS 8.900,00)					

SPESA - CONSUNTIVO PER CAPITOLI				
2005	MINISTERO DELLA GIUSTIZIA		1 - GABINETTO E UFFICI DI DIRETTA COLLABORAZIONE ALL'OPERA DEL MINISTRO	
UNITA' PREVISIONALE/CAPITOLO		RESIDUI	COMPETENZA	CASSA
NUMERO	DENOMINAZIONE			
	1.1.5 - ONERI COMUNI			
1.1.5.1	Residui passivi perenti			
1190	SOMME OCCORRENTI PER IL PAGAMENTO DEI RESIDUI PASSIVI PERENTI DI SPESE CORRENTI PER I QUALI RISULTA SOPPRESSO IL CAPITOLO DI PROVENIENZA. (12.02.03) (PER MEMORIA)	INIZ. VARIAZ. P. DEF. PAGATO RIM. PG. TOTALE EC/MSP RS31/12		
	1.2 TITOLO II - SPESE IN CONTO CAPITALE			
	1.2.3 - INVESTIMENTI			
1.2.3.2	Beni mobili			
7011	SPESE PER ACQUISTO DI ATTREZZATURE E APPARECCHIATURE NON INFORMATICHE, DI MOBILIO E DI DOTAZIONI LIBRARIE (21.01.02)	INIZ. 13.742,57 VARIAZ. P. DEF. 13.742,57 PAGATO RIM. PG. 13.742,57 TOTALE 13.742,57 EC/MSP RS31/12 121.226,13	369.612,00 369.612,00 233.800,00 107.483,56 341.283,56 28.328,44	492.223,00 -258.391,00 233.832,00 233.800,00 233.800,00 32,00
1.2.3.3	Fondo unico da ripartire - investimenti edilizia penitenziaria e giudiziaria			
7020	FONDO DA RIPARTIRE PER L'EDILIZIA PENITENZIARIA E GIUDIZIARIA (21.01.04)	INIZ. 276,00 VARIAZ. P. DEF. 276,00 PAGATO RIM. PG. TOTALE EC/MSP 276,00 RS31/12	137.367.207,00 -137.367.207,00 276,00	135.230.564,00 -135.230.563,00 1,00 1,00
VARIAZIONI: CAPITOLO 7011: DMT 2000 2005 (CS -135.780,00) L.ASS. 233 2005 (CS -122.611,00) CAPITOLO 7020: DMT 2000 2005 (CS -122.728.100,00) DMT 151838 2005 (CP -137.367.207,00 CS -12.502.463,00)				

SPESA - CONSUNTIVO PER CAPITOLI					
2005	MINISTERO DELLA GIUSTIZIA		1 - GABINETTO E UFFICI DI DIRETTA COLLABORAZIONE ALL'OPERA DEL MINISTRO		
UNITA' PREVISIONALE/CAPITOLO		RESIDUI	COMPETENZA	CASSA	
NUMERO	DENOMINAZIONE				
	1.2.10	ONERI COMUNI			
1.2.10.1	Residui passivi perenti				
7095	SOMME OCCORRENTI PER IL PAGAMENTO DEI RESIDUI PASSIVI PERENTI DI SPESE IN CONTO CAPITALE PER I QUALI RISULTA SOPPRESSO IL CAPITOLO DI PROVENIENZA (26.04.03) (PER MEMORIA)		INIZ. VARIAZ. P. DEF. PAGATO RIM. PG. TOTALE EC/MSP RS31/12		
	TOTALE CENTRO DI RESPONSABILITA'		INIZ.	3.928.550,27	182.076.736,00
			VARIAZ.	933.476,00	-137.729.256,00
			P. DEF.	4.862.026,27	44.347.480,00
			PAGATO	3.209.966,74	37.905.363,35
			RIM. PG.	760.293,09	2.534.836,42
			TOTALE	3.970.259,83	40.440.199,77
			EC/MSP	891.766,44	3.907.280,23
			RS31/12	3.295.129,51	5.112.546,91

SPESA - CONSUNTIVO PER CAPITOLI					
2005	MINISTERO DELLA GIUSTIZIA		2 - AFFARI DI GIUSTIZIA		
UNITA' PREVISIONALE/CAPITOLO		RESIDUI	COMPETENZA	CASSA	
NUMERO	DENOMINAZIONE				
	2 - AFFARI DI GIUSTIZIA				
	2.1 TITOLO I - SPESE CORRENTI				
2.1.1.0	FUNZIONAMENTO				
	Personale				
1200	STIPENDI, RETRIBUZIONI ED ALTRI ASSEGNI FISSI AL PERSONALE DELLE CANCELLERIE E SEGRETERIE GIUDIZIARIE AL NETTO DELL'IMPOSTA REGIONALE SULLE ATTIVITA' PRODUTTIVE E DEGLI ONERI SOCIALI A CARICO DELL'AMMINISTRAZIONE	INIZ.		9.622.464,00	9.622.464,00
	(01.01.01)	VARIAZ.		8.244,00	8.244,00
	(SPESE OBBLIGATORIE)	P. DEF.		9.630.708,00	9.630.708,00
		PAGATO		6.234.045,68	6.234.045,68
		RIM. PG.		275,41	
		TOTALE		6.234.321,09	6.234.045,68
		EC/MSP		3.396.386,91	3.396.662,32
		RS31/12	275,41		
1201	STIPENDI ED ALTRI ASSEGNI FISSI AL PERSONALE DELLA MAGISTRATURA IN SERVIZIO PRESSO L'AMMINISTRAZIONE CENTRALE AL NETTO DELL'IMPOSTA REGIONALE SULLE ATTIVITA' PRODUTTIVE E DEGLI ONERI SOCIALI A CARICO DELL'AMMINISTRAZIONE.	INIZ.		2.720.413,00	2.720.413,00
	(01.01.01)	VARIAZ.			
	(SPESE OBBLIGATORIE)	P. DEF.		2.720.413,00	2.720.413,00
		PAGATO		3.203.221,45	3.203.221,45
		RIM. PG.			
		TOTALE		3.203.221,45	3.203.221,45
		EC/MSP		+482.808,45	+482.808,45
		RS31/12			
1203	COMPENSI PER LAVORO STRAORDINARIO AL PERSONALE	INIZ.	67.604,30	41.318,00	41.318,00
	(01.01.02)	VARIAZ.		92.381,00	92.381,00
	* L'IMPORTO EC/MSP DI RESIDUI E' PERENTE AGLI EFFETTI AMMIN.	P. DEF.	67.604,30	133.699,00	133.699,00
		PAGATO	16.741,80	70.670,52	87.412,32
		RIM. PG.	13.088,20	63.015,00	
		TOTALE	29.830,00	133.685,52	87.412,32
		EC/MSP	37.774,30	13,48	46.286,68
		RS31/12	76.103,20		
VARIAZIONI: CAPITOLO 1200: DMT 143211 2005 (CP CS 4.122,00) L.ASS. 233 2005 (CP CS 4.122,00) CAPITOLO 1203: DMT 32548 2005 (CP CS 10.350,00) DMT 48338 2005 (CP CS 71.681,00) DMT 84345 2005 (CP CS 10.350,00)					

SPESA - CONSUNTIVO PER CAPITOLI					
2005		MINISTERO DELLA GIUSTIZIA		2 - AFFARI DI GIUSTIZIA	
UNITA' PREVISIONALE/CAPITOLO		RESIDUI	COMPETENZA	CASSA	
NUMERO	DENOMINAZIONE				
1204	SPESE PER MISSIONI ALL'INTERNO, ALL'ESTERO E PER TRASFERIMENTI (02.02.13)	INIZ.	89.878,93	322.026,00	326.720,00
		VARIAZ.		-61.410,00	-61.410,00
*	L'IMPORTO EC/MSP DI RESIDUI E' PERENTE AGLI EFFETTI AMMIN.	P. DEF.	89.878,93	260.616,00	265.310,00
		PAGATO	5.772,79	124.016,12	129.788,91
		RIM. PG.	23.271,05	66.451,69	
		TOTALE	29.043,84	190.467,81	129.788,91
		EC/MSP	60.835,09	70.148,19	135.521,09
		RS31/12	89.722,74		
1207	SOMMA OCCORRENTE PER LA CONCESSIONE DI BUONI PASTO AL PERSONALE (01.02.01)	INIZ.	104.315,46	194.188,00	194.188,00
		VARIAZ.			
*	L'IMPORTO EC/MSP DI RESIDUI E' PERENTE AGLI EFFETTI AMMIN.	P. DEF.	104.315,46	194.188,00	194.188,00
		PAGATO	21.527,52	110.643,02	132.170,54
		RIM. PG.	28.472,48	83.500,00	
		TOTALE	50.000,00	194.143,02	132.170,54
		EC/MSP	54.315,46	44,98	62.017,46
		RS31/12	111.972,48		
1208	ONERI SOCIALI A CARICO DELL'AMMINISTRAZIONE SULLE RETRIBUZIONI CORRISPOSTE AI DIPENDENTI (01.03.01)	INIZ.	343.870,98	3.857.098,00	3.857.098,00
		VARIAZ.		24.816,00	24.816,00
	(SPESE OBBLIGATORIE)	P. DEF.	343.870,98	3.881.914,00	3.881.914,00
*	L'IMPORTO EC/MSP DI RESIDUI E' PERENTE AGLI EFFETTI AMMIN.	PAGATO	9.333,43	2.927.970,81	2.937.304,24
		RIM. PG.	184.166,57	69.500,00	
		TOTALE	193.500,00	2.997.470,81	2.937.304,24
		EC/MSP	150.370,98	884.443,19	944.609,76
		RS31/12	253.666,57		
1209	SOMME DOVUTE A TITOLO DI IMPOSTA REGIONALE SULLE ATTIVITA' PRODUTTIVE SULLE RETRIBUZIONI CORRISPOSTE AI DIPENDENTI (03.01.01)	INIZ.	42.446,50	1.113.563,00	1.113.563,00
		VARIAZ.		8.553,00	8.553,00
	(SPESE OBBLIGATORIE)	P. DEF.	42.446,50	1.122.116,00	1.122.116,00
*	L'IMPORTO EC/MSP DI RESIDUI E' PERENTE AGLI EFFETTI AMMIN.	PAGATO	2.324,38	831.490,22	833.814,60
		RIM. PG.	25.455,59	25.203,60	
		TOTALE	27.779,97	856.693,82	833.814,60
		EC/MSP	14.666,53	265.422,18	288.301,40
		RS31/12	50.659,19		
VARIAZIONI: CAPITOLO 1204: DMT 2000 2005 (CP CS -61.410,00) CAPITOLO 1208: DMT 32548 2005 (CP CS 2.505,00) DMT 48338 2005 (CP CS 17.347,00) DMT 84345 2005 (CP CS 2.500,00) DMT 143211 2005 (CP CS 1.232,00) L.ASS. 233 2005 (CP CS 1.232,00) CAPITOLO 1209: DMT 32548 2005 (CP CS 880,00) DMT 48338 2005 (CP CS 6.093,00) DMT 84345 2005 (CP CS 880,00) DMT 143211 2005 (CP CS 350,00) L.ASS. 233 2005 (CP CS 350,00)					

SPESA - CONSUNTIVO PER CAPITOLI					
2005	MINISTERO DELLA GIUSTIZIA		2 - AFFARI DI GIUSTIZIA		
UNITA' PREVISIONALE/CAPITOLO		RESIDUI	COMPETENZA	CASSA	
NUMERO	DENOMINAZIONE				
1210	QUOTA DEL FONDO UNICO DI AMMINISTRAZIONE DA UTILIZZARE PER L'EROGAZIONE DEGLI INCENTIVI AL PERSONALE PER LA REALIZZAZIONE DEGLI OBIETTIVI E PROGRAMMI DI INCREMENTO DELLA PRODUTTIVITA' (01.01.03) (PER MEMORIA)	INIZ. VARIAZ. P. DEF. PAGATO RIM. PG. TOTALE EC/MSP RS31/12			
	Beni e servizi				
1250	SPESE PER IL PAGAMENTO DEI CANONI ACQUA, LUCE, ENERGIA ELETTRICA, GAS E TELEFONI, CONVERSAZIONI TELEFONICHE NONCHE' PER LA PULIZIA, IL RISCALDAMENTO ED IL CONDIZIONAMENTO D'ARIA DEI LOCALI (02.02.03)	INIZ. VARIAZ. P. DEF. PAGATO RIM. PG. TOTALE EC/MSP RS31/12	302.173,97 302.173,97 281.398,53 20.775,44 302.173,97 308.363,30	206.733,00 110.638,00 317.371,00 25.648,48 287.587,86 313.236,34 4.134,66	211.443,00 110.638,00 322.081,00 307.047,01 307.047,01 15.033,99
1251	SPESE PER ACQUISTO DI CANCELLERIA, DI STAMPATI SPECIALI E QUANTO ALTRO POSSA OCCORRERE PER IL FUNZIONAMENTO DEGLI UFFICI - NOLEGGIO E TRASPORTO MOBILI, MACCHINE E IMPIANTI (02.01.01)	INIZ. VARIAZ. P. DEF. PAGATO RIM. PG. TOTALE EC/MSP RS31/12	547.506,48 547.506,48 204.143,38 343.102,23 547.245,61 260,87 528.350,93	579.649,00 -33.264,00 546.385,00 339.464,97 185.248,70 524.713,67 21.671,33	588.096,00 -32.264,00 555.832,00 543.608,35 543.608,35 12.223,65
*	DELL'IMPORTO EC/MSP DI RESIDUI SONO PERENTI AGLI EFFETTI AMMIN. E. 259.95				
1252	ACQUISTO E RILEGATURA DI PUBBLICAZIONI, RIVISTE GIURIDICHE E GAZZETTE UFFICIALI. (02.01.02)	INIZ. VARIAZ. P. DEF. PAGATO RIM. PG. TOTALE EC/MSP RS31/12	 32.733,30	81.151,00 -17.421,00 63.730,00 28.165,00 32.733,30 60.898,30 2.831,70	82.333,00 -18.603,00 63.730,00 28.165,00 28.165,00 35.565,00
VARIAZIONI: CAPITOLO 1250: DMT 2000 2005 (CP CS -21.122,00) DMC 14 2005 (CP CS 61.760,00) DMC 36 2005 (CP CS 70.000,00) CAPITOLO 1251: DMT 2000 2005 (CP CS -33.264,00) DMC 74 2005 (CS 1.000,00) CAPITOLO 1252: DMT 2000 2005 (CP CS -17.421,00) L.ASS. 233 2005 (CS -1.182,00)					

SPESA - CONSUNTIVO PER CAPITOLI					
2005		MINISTERO DELLA GIUSTIZIA		2 - AFFARI DI GIUSTIZIA	
UNITA' PREVISIONALE/CAPITOLO		RESIDUI	COMPETENZA	CASSA	
NUMERO	DENOMINAZIONE				
1253	MANUTENZIONE, RIPARAZIONE E ADATTAMENTO DI LOCALI E DEI RELATIVI IMPIANTI IVI COMPRESI QUELLI DI SICUREZZA (02.02.02)	INIZ.	273.353,86	453.303,00	494.891,00
		VARIAZ.		-567,00	-567,00
		P. DEF.	273.353,86	452.736,00	494.324,00
		PAGATO	147.771,10	257.215,68	404.986,78
		RIM. PG.	125.582,76	185.251,29	
		TOTALE	273.353,86	442.466,97	404.986,78
		EC/MSP RS31/12			10.269,03
1254	SPESE POSTALI E TELEGRAFICHE (02.02.04)	INIZ.	148.706,63	811.508,00	823.334,00
		VARIAZ.		-193.908,00	-193.908,00
		P. DEF.	148.706,63	617.600,00	629.426,00
		PAGATO	124.174,09	396.030,62	520.204,71
		RIM. PG.	19.585,24	205.339,22	
		TOTALE	143.759,33	601.369,84	520.204,71
		EC/MSP RS31/12			16.230,16
1255	MANUTENZIONE, NOLEGGIO ED ESERCIZIO DI MEZZI DI TRASPORTO (02.02.02)	INIZ.	77.231,26	238.300,00	241.773,00
		VARIAZ.		-25.470,00	-26.470,00
		P. DEF.	77.231,26	212.830,00	215.303,00
		PAGATO	2.822,23	194.568,81	197.391,04
		RIM. PG.	52.733,95	13.495,19	
		TOTALE	55.556,18	208.064,00	197.391,04
		EC/MSP RS31/12			4.766,00
1256	SPESE PER IL FUNZIONAMENTO - COMPRESI I GETTONI DI PRESENZA, I COMPENSI AI COMPONENTI, LE INDENNITA' DI MISSIONE ED IL RIMBORSO SPESE DI TRASPORTO AI MEMBRI ESTRANEI ALL'AMMINISTRAZIONE - DI CONSIGLI, COMITATI E COMMISSIONI NONCHE' DEI SERVIZI RELATIVI AI REVISORI CONTABILI. RIMBORSO PER SOMME IMPROPRIAMENTE VERSATE DAI REVISORI CONTABILI E DAGLI ASPIRANTI REVISORI. (02.02.08)	INIZ.	372.525,00	2.263.408,00	2.065.461,00
		VARIAZ.		1.339.709,00	1.339.709,00
		P. DEF.	372.525,00	3.603.117,00	3.405.170,00
		PAGATO	194.747,81	2.736.505,51	2.931.253,32
		RIM. PG.	45.510,35	537.409,97	
		TOTALE	240.258,16	3.273.915,48	2.931.253,32
		EC/MSP RS31/12			329.201,52
*	DELL'IMPORTO EC/MSP DI RESIDUI SONO PERENTI AGLI EFFETTI AMMIN. E. 131673.33				
VARIAZIONI: CAPITOLO 1253: DMT 2000 2005 (CP CS -567,00) CAPITOLO 1254: DMT 2000 2005 (CP CS -171.148,00) DMC 14 2005 (CP CS -61.760,00) DMC 36 2005 (CP CS 39.000,00) CAPITOLO 1255: DMT 2000 2005 (CP CS -25.470,00) DMC 74 2005 (CS -1.000,00) CAPITOLO 1256: DMT 66231 2005 (CP CS 1.339.709,00)					

SPESA - CONSUNTIVO PER CAPITOLI					
2005	MINISTERO DELLA GIUSTIZIA		2 - AFFARI DI GIUSTIZIA		
UNITA' PREVISIONALE/CAPITOLO		RESIDUI	COMPETENZA	CASSA	
NUMERO	DENOMINAZIONE				
1258	QUOTE DEI PROVENTI CONTRAVVENZIONALI, DELLE PENE PECUNIARIE E DELLE SOMME RICAVATE DALLA VENDITA DI BENI CONFISCATI E DI CORPI DI REATO E DAL RECUPERO DEI CREDITI DELLO STATO, DA DESTINARE AI FONDI DI PREVIDENZA DELL'AMMINISTRAZIONE DI GRAZIA E GIUSTIZIA. (04.03.01) (SPESE OBBLIGATORIE)	INIZ. VARIAZ. P. DEF. PAGATO RIM. PG. TOTALE EC/MSP RS31/12		115.500,00 115.500,00 115.500,00 115.500,00 115.500,00	115.500,00 115.500,00 115.500,00 115.500,00
1259	NOMINE E NOTIFICHE DEI PRESIDENTI DI SEGGIO E FUNZIONAMENTO DEGLI UFFICI - IVI COMPRESO L'UFFICIO CENTRALE PER LO SVOLGIMENTO DEI REFERENDUM - IN OCCASIONE DI ELEZIONI E DI REFERENDUM POPOLARI (02.01.01) * DELL'IMPORTO EC/MSP DI RESIDUI SONO PERENTI AGLI EFFETTI AMMIN. E. 702307.98	INIZ. VARIAZ. P. DEF. PAGATO RIM. PG. TOTALE EC/MSP RS31/12	1.564.931,82 1.564.931,82 361.320,62 501.185,26 862.505,88 702.425,94 1.082.571,52	3.864,00 1.733.853,00 1.737.717,00 1.156.253,46 581.386,26 1.737.639,72 77,28	3.920,00 2.336.464,00 2.340.384,00 1.517.574,08 1.517.574,08 822.809,92
1260	SPESE PER LA RICOSTITUZIONE DEI REGISTRI DI STATO CIVILE DEPOSITATI PRESSO GLI ARCHIVI DEI TRIBUNALI, CHE SONO ANDATI DISTRUTTI O SMARRITI. (02.01.01)	INIZ. VARIAZ. P. DEF. PAGATO RIM. PG. TOTALE EC/MSP RS31/12		14.491,00 -4.551,00 9.940,00 9.940,00 9.940,00	14.491,00 -4.551,00 9.940,00 9.940,00
1261	RESTITUZIONE DEI DEPOSITI GIUDIZIARI (10.03.00) (SPESE OBBLIGATORIE)	INIZ. VARIAZ. P. DEF. PAGATO RIM. PG. TOTALE EC/MSP RS31/12		2.582,00 2.582,00 2.582,00	2.582,00 2.582,00 2.582,00
VARIAZIONI: CAPITOLO 1258: L.ASS. 233 2005 (CP CS 115.500,00) CAPITOLO 1259: DMT 2000 2005 (CP CS -376.147,00) DMT 3062 2005 (CS 130.611,00) DMT 73737 2005 (CS 400.000,00) DMT 84345 2005 (CP CS 1.130.000,00) DMC 47 2005 (CP CS 980.000,00) DMC 64 2005 (CS 72.000,00) CAPITOLO 1260: DMT 2000 2005 (CP CS -4.551,00) CAPITOLO 1261: DMT 118643 2005 (CP CS 2.582,00)					

SPESA - CONSUNTIVO PER CAPITOLI					
2005		MINISTERO DELLA GIUSTIZIA		2 - AFFARI DI GIUSTIZIA	
UNITA' PREVISIONALE/CAPITOLO		RESIDUI	COMPETENZA	CASSA	
NUMERO	DENOMINAZIONE				
1262	SPESE PER LITI, ARBITRAGGI, RISARCIMENTI ED ACCESSORI. RIMBORSO DELLE SPESE DI PATROCINIO LEGALE (12.02.03) (SPESE OBBLIGATORIE)	INIZ. 5.767,86 VARIAZ. P. DEF. 5.767,86 PAGATO RIM. PG. 219,77 TOTALE 219,77 EC/MSP 5.548,09 RS31/12 2.536,94	1.400.000,00 1.400.000,00 1.341.075,91 2.317,17 1.343.393,08 56.606,92	1.400.000,00 1.400.000,00 1.341.075,91 2.317,17 1.343.393,08 58.924,09	
*	L'IMPORTO EC/MSP DI RESIDUI E' PERENTE AGLI EFFETTI AMMIN.				
1263	FUNZIONAMENTO E MANUTENZIONE DELLA BIBLIOTECA CENTRALE GIURIDICA. ACQUISTO E RILEGATURA DI PUBBLICAZIONI, RIVISTE GIURIDICHE E GAZZETTE UFFICIALI (02.01.02)	INIZ. 461.139,60 VARIAZ. P. DEF. 461.139,60 PAGATO 91.876,54 RIM. PG. 734,87 TOTALE 92.611,41 EC/MSP 368.528,19 RS31/12 112.665,41	437.321,00 33.061,00 470.382,00 349.224,90 111.930,54 461.155,44 9.226,56	484.286,00 33.061,00 517.347,00 441.101,44 111.930,54 441.101,44 76.245,56	
*	L'IMPORTO EC/MSP DI RESIDUI E' PERENTE AGLI EFFETTI AMMIN.				
1264	SOMMA OCCORRENTE PER FAR FRONTE ALLE SPESE DERIVANTI DAI RICORSI PROPOSTI DAGLI AVENTI DIRITTO AI FINI DELL'EQUA RIPARAZIONE DEI DANNI SUBITI IN CASO DI VIOLAZIONE DEL TERMINE RAGIONEVOLE DEL PROCESSO (12.02.03)	INIZ. 170.614,93 VARIAZ. P. DEF. 170.614,93 PAGATO 76.380,82 RIM. PG. 77.163,81 TOTALE 153.544,63 EC/MSP 17.070,30 RS31/12 486.315,21	13.830.194,00 13.830.194,00 10.289.597,32 409.151,40 10.698.748,72 3.131.445,28	363.600,00 13.637.208,00 14.000.808,00 10.365.978,14 10.365.978,14 3.634.829,86	
	Informatica di servizio				
1350	SPESE PER LA GESTIONE ED IL FUNZIONAMENTO DEL SISTEMA INFORMATIVO (02.02.01)	INIZ. 3.341.572,11 VARIAZ. P. DEF. 3.341.572,11 PAGATO 2.650.829,69 RIM. PG. 551.606,15 TOTALE 3.202.435,84 EC/MSP 139.136,27 RS31/12 3.173.484,12	5.815.048,00 439.151,00 6.254.199,00 3.632.319,43 2.621.877,97 6.254.197,40 1,60	5.899.791,00 439.151,00 6.338.942,00 6.283.149,12 2.621.877,97 6.283.149,12 55.792,88	
*	DELL'IMPORTO EC/MSP DI RESIDUI SONO PERENTI AGLI EFFETTI AMMIN. E. 33795.36				
VARIAZIONI: CAPITOLO 1263: DMT 2000 2005 (CP CS -36.939,00) DMC 36 2005 (CP CS 70.000,00) CAPITOLO 1264: DMT 24224 2005 (CP CS 10.730.194,00) DMT 136715 2005 (CP CS 3.100.000,00) L.ASS. 233 2005 (CS -192.986,00) CAPITOLO 1350: DMT 2000 2005 (CP CS -6.516,00) DMT 35587 2005 (CP CS 102.925,00) DMT 69514 2005 (CP CS 342.742,00)					

SPESA - CONSUNTIVO PER CAPITOLI					
2005	MINISTERO DELLA GIUSTIZIA		2 - AFFARI DI GIUSTIZIA		
UNITA' PREVISIONALE/CAPITOLO		RESIDUI	COMPETENZA	CASSA	
NUMERO	DENOMINAZIONE				
	2.1.2 - INTERVENTI				
2.1.2.1	Spese di giustizia				
1360	SPESE DI GIUSTIZIA NEI PROCEDIMENTI PENALI ED IN QUELLI CIVILI CON AMMISSIONE AL GRATUITO PATROCINIO. INDENNITA' E TRASFERTE AI FUNZIONARI, GIUDICI POPOLARI, PERITI, TESTIMONI, CUSTODI, UFFICIALI ED AGENTI ADDETTI ALLE SEZIONI DI POLIZIA GIUDIZIARIA E DIVERSE - IVI COMPRESSE QUELLE RELATIVE ALLA DIREZIONE NAZIONALE ED ALLE DIREZIONI DISTRETTUALI ANTIMAFIA PER LE ATTIVITA' DI CUI ALL'ARTICOLO 371 BIS DEL CODICE DI PROCEDURA PENALE, PER L'ACCERTAMENTO DEI REATI E DEI COLPEVOLI. TRASFERTE ALLA MAGISTRATURA ONORARIA. SPESE INERENTI ALLA ESTRADIZIONE DI IMPUTATI E CONDANNATI ED ALLA TRADUZIONE DI ATTI GIUDIZIARI IN MATERIA PENALE PROVENIENTI DALL'ESTERO O DIRETTI AD AUTORITA' ESTERE ED ALLA TRADUZIONE PER OBBLIGO ASSUNTO CON CONVENZIONE INTERNAZIONALE, DI ATTI GIUDIZIARI IN MATERIA CIVILE PROVENIENTI DALL'ESTERO. SPESE PER LA NOTIFICAZIONE DI ATTI NELLE MATERIE CIVILE ED AMMINISTRATIVA SU RICHIESTA DEL PUBBLICO MINISTERO, DI UNA AMMINISTRAZIONE DELLO STATO, DI UNA PARTE AMMESSA AL GRATUITO PATROCINIO O DI UNO STATO ESTERO NON RECUPERABILE CON LE SPESE DI GIUSTIZIA	INIZ. 188.528.658,84 VARIAZ. P. DEF. 188.528.658,84 PAGATO 182.949.820,72 RIM. PG. 14.855.600,35 TOTALE 197.805.421,07 EC/MSP +9.276.762,23 RS31/12 240.052.072,50	466.150.695,00 18.700.000,00 484.850.695,00 259.648.505,39 225.196.472,15 484.844.977,54 5.717,46	450.623.896,00 18.700.000,00 469.323.896,00 442.598.326,11 442.598.326,11 26.725.569,89	
1361	(02.02.14) SOMME DOVUTE PER L'ESTINZIONE DELLE ANTICIPAZIONI EFFETTUATE PER SPESE DI GIUSTIZIA DA POSTE ITALIANE S.P.A. (02.02.14) (NUOVA ISTITUZIONE)	INIZ. 386.117.378,69 VARIAZ. P. DEF. 386.117.378,69 PAGATO 207.462.763,27 RIM. PG. 169.377.853,19 TOTALE 376.840.616,46 EC/MSP 9.276.762,23 RS31/12 169.377.853,19		20.750.847,00 20.750.847,00 207.462.763,27 207.462.763,27 +186.711.916,27	
VARIAZIONI: CAPITOLO 1360: DMT 19255 2005 (CP CS 18.600.000,00) DMT 27559 2005 (CP CS 50.000,00) L.ASS. 233 2005 (CP CS 50.000,00) CAPITOLO 1361: DMT 3062 2005 (CS 1.046.847,00) DMT 73737 2005 (CS 19.704.000,00)					

SPESA - CONSUNTIVO PER CAPITOLI					
2005	MINISTERO DELLA GIUSTIZIA		2 - AFFARI DI GIUSTIZIA		
UNITA' PREVISIONALE/CAPITOLO		RESIDUI	COMPETENZA	CASSA	
NUMERO	DENOMINAZIONE				
1362	INDENNITA' DA CORRISPONDERE AI GIUDICI DI PACE, AI GIUDICI ONORARI AGGREGATI, GIUDICI ONORARI DI TRIBUNALE E VICE PROCURATORI ONORARI COMPRENSIVE DEGLI ONERI SOCIALI E DELL'IRAP A CARICO DELLO STATO	INIZ.	86.157.674,86	137.319.534,00	132.557.861,00
		VARIAZ.			
		P. DEF.	86.157.674,86	137.319.534,00	132.557.861,00
	(02.02.09)	PAGATO	75.780.584,17	43.917.524,63	119.698.108,80
*	PROVENIENZA : 1360	RIM. PG.	7.840.125,28	93.402.009,37	
*	DELL'IMPORTO EC/MSP DI RESIDUI SONO PERENTI AGLI EFFETTI AMMIN. E. 63447	TOTALE	83.620.709,45	137.319.534,00	119.698.108,80
		EC/MSP	2.536.965,41		12.859.752,20
		RS31/12	101.242.134,65		
1363	SOMME DOVUTE PER L'ESTINZIONE DELLE ANTICIPAZIONI EFFETTUATE PER SPESE DI GIUSTIZIA DA POSTE ITALIANE S.P.A NONCHE' PER IMPOSTE RELATIVE AD ESERCIZI PREGRESSI	INIZ.		373.500.000,00	373.500.000,00
	(02.02.14)	VARIAZ.			
		P. DEF.		373.500.000,00	373.500.000,00
		PAGATO		367.579.809,24	367.579.809,24
		RIM. PG.		5.920.190,76	
		TOTALE		373.500.000,00	367.579.809,24
		EC/MSP			5.920.190,76
		RS31/12	5.920.190,76		
	2.1.5 - ONERI COMUNI				
2.1.5.1	Residui passivi perenti				
1395	SOMME OCCORRENTI PER IL PAGAMENTO DEI RESIDUI PASSIVI PERENTI DI SPESE CORRENTI PER I QUALI RISULTA SOPPRESSO IL CAPITOLO DI PROVENIENZA.	INIZ.			
	(12.02.03)	VARIAZ.			
	(PER MEMORIA)	P. DEF.			
		PAGATO			
		RIM. PG.			
		TOTALE			
		EC/MSP			
		RS31/12			

SPESA - CONSUNTIVO PER CAPITOLI					
2005	MINISTERO DELLA GIUSTIZIA		2 - AFFARI DI GIUSTIZIA		
UNITA' PREVISIONALE/CAPITOLO		RESIDUI	COMPETENZA	CASSA	
NUMERO	DENOMINAZIONE				
	2.2 TITOLO II - SPESE IN CONTO CAPITALE				
	2.2.3 - INVESTIMENTI				
2.2.3.3	Beni mobili				
7190	SPESE PER ACQUISTO DI ATTREZZATURE E APPARECCHIATURE NON INFORMATICHE, DI MOBILIO E DI DOTAZIONI LIBRARIE (21.01.02)	INIZ. 157.325,57 VARIAZ. P. DEF. 157.325,57 PAGATO RIM. PG. 81.489,57 TOTALE 81.489,57 EC/MSP 75.836,00 RS31/12 250.344,27	441.956,00 441.956,00 125.000,00 168.854,70 293.854,70 148.101,30	588.566,00 -443.397,00 145.169,00 125.000,00 125.000,00 20.169,00	
	2.2.10 ONERI COMUNI				
2.2.10.1	Residui passivi perenti				
7199	SOMME OCCORRENTI PER IL PAGAMENTO DEI RESIDUI PASSIVI PERENTI DI SPESE IN CONTO CAPITALE PER I QUALI RISULTA SOPPRESSO IL CAPITOLO DI PROVENIENZA (26.04.03) (PER MEMORIA)	INIZ. VARIAZ. P. DEF. PAGATO RIM. PG. TOTALE EC/MSP RS31/12			
	TOTALE CENTRO DI RESPONSABILITA'	INIZ. 668.874.677,65 VARIAZ. P. DEF. 668.874.677,65 PAGATO 470.384.332,89 RIM. PG. 194.167.722,11 TOTALE 664.552.055,00 EC/MSP 4.322.622,65 RS31/12 524.336.923,66	1.007.588.031,00 36.102.091,00 1.043.690.122,00 705.634.467,17 330.169.201,55 1.035.803.668,72 7.886.453,28	987.819.506,00 -56.817.984,00 1.044.637.490,00 1.176.018.800,06 1.176.018.800,06 +131.381.310,06	
VARIAZIONI: CAPITOLO 7190: DMT 2000 2005 (CS -443.397,00)					

SPESA - CONSUNTIVO PER CAPITOLI					
2005	MINISTERO DELLA GIUSTIZIA		3 - ORGANIZZAZIONE GIUDIZIARIA, DEL PERSONALE E DEI SERVIZI		
UNITA' PREVISIONALE/CAPITOLO		RESIDUI	COMPETENZA	CASSA	
NUMERO	DENOMINAZIONE				
	3 - ORGANIZZAZIONE GIUDIZIARIA, DEL PERSONALE E DEI SERVIZI				
	3.1 TITOLO I - SPESE CORRENTI				
	3.1.1.0 FUNZIONAMENTO				
	Personale				
1400	STIPENDI ED ALTRI ASSEGNI FISSI AL PERSONALE DELLA MAGISTRATURA GIUDIZIARIA AL NETTO DELL'IMPOSTA REGIONALE SULLE ATTIVITA' PRODUTTIVE E DEGLI ONERI SOCIALI A CARICO DELL'AMMINISTRAZIONE (01.01.01) (SPESE OBBLIGATORIE)		INIZ. 13.019,75 VARIAZ. P. DEF. 13.019,75 PAGATO 46.117,61 RIM. PG. 2.646,63 TOTALE 46.117,61 EC/MSP +33.097,86 RS31/12 2.646,63	877.041.334,00 877.041.334,00 957.903.203,77 2.646,63 957.905.850,40 +80.864.516,40	877.041.334,00 877.041.334,00 957.949.321,38 957.949.321,38 +80.907.987,38
1402	STIPENDI, RETRIBUZIONI ED ALTRI ASSEGNI FISSI AL PERSONALE DELLE CANCELLERIE E SEGRETERIE GIUDIZIARIE AL NETTO DELL'IMPOSTA REGIONALE SULLE ATTIVITA' PRODUTTIVE E DEGLI ONERI SOCIALI A CARICO DELL'AMMINISTRAZIONE (01.01.01) (SPESE OBBLIGATORIE)		INIZ. 515.128,82 VARIAZ. P. DEF. 515.128,82 PAGATO 561.006,95 RIM. PG. 6.271,64 TOTALE 567.278,59 EC/MSP +52.149,77 RS31/12 411.654,81	976.446.539,00 830.672,00 977.277.211,00 913.008.295,50 405.383,17 913.413.678,67 63.863.532,33	976.446.539,00 830.672,00 977.277.211,00 913.569.302,45 913.569.302,45 63.707.908,55
*	DELL'IMPORTO EC/MSP DI RESIDUI SONO PERENTI AGLI EFFETTI AMMIN. E. 21980.24				
	TOTALE E. 52149.77				
1404	PROVVIDENZE A FAVORE DEL PERSONALE IN SERVIZIO, DI QUELLO CESSATO DAL SERVIZIO E DELLE LORO FAMIGLIE (01.04.01)		INIZ. 54.193,00 VARIAZ. P. DEF. 54.193,00 PAGATO 48.215,00 RIM. PG. 1.660,00 TOTALE 49.875,00 EC/MSP 4.318,00 RS31/12 8.366,00	103.291,00 103.291,00 95.885,00 6.706,00 102.591,00 700,00	103.291,00 148.291,00 144.100,00 144.100,00 4.191,00
VARIAZIONI: CAPITOLO 1402: DMT 143211 2005 (CP CS 380.577,00) DMT 149480 2005 (CP CS 69.518,00) L.ASS. 233 2005 (CP CS 380.577,00) CAPITOLO 1404: DMC 43 2005 (CS 20.000,00) DMC 64 2005 (CS 25.000,00)					

SPESA - CONSUNTIVO PER CAPITOLI					
2005	MINISTERO DELLA GIUSTIZIA		3 - ORGANIZZAZIONE GIUDIZIARIA, DEL PERSONALE E DEI SERVIZI		
UNITA' PREVISIONALE/CAPITOLO		RESIDUI	COMPETENZA	CASSA	
NUMERO	DENOMINAZIONE				
1405	EQUO INDENNIZZO AL PERSONALE CIVILE PER LA PERDITA DELL'INTEGRITA' FISICA SUBITA PER INFERMITA' CONTRATTA PER CAUSA DI SERVIZIO (01.04.01) (SPESE OBBLIGATORIE)	INIZ. 81.854,01 VARIAZ. P. DEF. 81.854,01 PAGATO 71.550,83 RIM. PG. TOTALE 71.550,83 EC/MSP 10.303,18 RS31/12 70.990,03	591.860,00 700.000,00 1.291.860,00 520.274,18 70.990,03 591.264,21 700.595,79	591.860,00 700.000,00 1.291.860,00 591.825,01 700.034,99	
*	L'IMPORTO EC/MSP DI RESIDUI E' PERENTE AGLI EFFETTI AMMIN.				
1406	COMPENSO AL PERSONALE GIUDIZIARIO NON DI RUOLO (01.01.01)	INIZ. 25.601,15 VARIAZ. P. DEF. 25.601,15 PAGATO RIM. PG. TOTALE EC/MSP 25.601,15 RS31/12	1.549.370,00 1.549.370,00	1.549.370,00 1.549.370,00	
*	DELL'IMPORTO EC/MSP DI RESIDUI SONO PERENTI AGLI EFFETTI AMMIN. E. 10651.15				
1407	SPESE PER ACCERTAMENTI SANITARI, CURE, RICOVERI E PROTESI (02.02.06)	INIZ. 1.119,90 VARIAZ. P. DEF. 1.119,90 PAGATO 1,119,90 RIM. PG. 5.200,88 TOTALE 1.119,90 EC/MSP 13.855,94 RS31/12 5.200,88	41.000,00 41.000,00 21.943,18 5.200,88 27.144,06 13.855,94	39.391,00 39.391,00 23.063,08 23.063,08 16.327,92	
1408	SPESE PER INTERESSI O RIVALUTAZIONE MONETARIA PER RITARDATO PAGAMENTO DELLE RETRIBUZIONI, PENSIONI E PROVVIDENZE DI NATURA ASSISTENZIALE A FAVORE DEI CREDITORI DELL'AMMINISTRAZIONE (09.01.04) (SPESE OBBLIGATORIE) (PER MEMORIA)	INIZ. 6.298.104,37 VARIAZ. P. DEF. 6.298.104,37 PAGATO 3.627.922,18 RIM. PG. 2.670.174,15 TOTALE 6.298.096,33 EC/MSP 8,04 RS31/12 2.670.174,15	92.800,00 6.143.424,00 6.236.224,00 3.627.922,18 3.627.922,18	92.800,00 6.143.424,00 6.236.224,00 3.627.922,18 2.608.301,82	
*	DELL'IMPORTO EC/MSP DI RESIDUI SONO PERENTI AGLI EFFETTI AMMIN. E. 7.92				
VARIAZIONI: CAPITOLO 1405: DMT 98275 2005 (CP CS 700.000,00) CAPITOLO 1408: DMT 806 2005 (CS 6.000.000,00) DMT 3062 2005 (CS 143.424,00)					

SPESA - CONSUNTIVO PER CAPITOLI					
2005	MINISTERO DELLA GIUSTIZIA		3 - ORGANIZZAZIONE GIUDIZIARIA, DEL PERSONALE E DEI SERVIZI		
UNITA' PREVISIONALE/CAPITOLO		RESIDUI	COMPETENZA	CASSA	
NUMERO	DENOMINAZIONE				
1409	COMPENSI PER LAVORO STRAORDINARIO AL PERSONALE (01.01.02)	INIZ. 7.491.703,52 VARIAZ. P. DEF. 7.491.703,52	2.701.690,00 14.194.239,00 16.895.929,00	2.701.690,00 16.694.239,00 19.395.929,00	
*	DELL'IMPORTO EC/MSP DI RESIDUI SONO PERENTI AGLI EFFETTI AMMIN. E. 2227649.37	PAGATO 3.375.335,47 RIM. PG. 1.775.100,15 TOTALE 5.150.435,62 EC/MSP 2.341.267,90 RS31/12 7.914.980,98	10.707.747,80 6.139.880,83 16.847.628,63 48.300,37	14.083.083,27 14.083.083,27 14.083.083,27 5.312.845,73	
1410	SPESE PER MISSIONI ALL'INTERNO, ALL'ESTERO E PER TRASFERIMENTI (02.02.13)	INIZ. 1.742.374,49 VARIAZ. P. DEF. 1.742.374,49	8.926.322,00 -555.134,00 8.371.188,00	9.587.888,00 -820.134,00 8.767.754,00	
*	DELL'IMPORTO EC/MSP DI RESIDUI SONO PERENTI AGLI EFFETTI AMMIN. E. 283321.23	PAGATO 639.555,08 RIM. PG. 811.600,43 TOTALE 1.451.155,51 EC/MSP 291.218,98 RS31/12 2.927.045,88	5.360.594,24 2.115.445,45 7.476.039,69 895.148,31	6.000.149,32 6.000.149,32 6.000.149,32 2.767.604,68	
1411	INDENNITA' FISSE AI COMPONENTI IL TRIBUNALE SUPERIORE E I TRIBUNALI REGIONALI DELLE ACQUE PUBBLICHE (02.02.09)	INIZ. 36.111,05 VARIAZ. P. DEF. 36.111,05	3.775,00 34.170,00 37.945,00	3.628,00 34.170,00 37.798,00	
		PAGATO 1.573,02 RIM. PG. 34.401,69 TOTALE 35.974,71 EC/MSP 136,34 RS31/12 69.368,93	2.977,76 34.967,24 37.945,00	4.550,78 4.550,78 4.550,78 33.247,22	
1413	ONORARIO GIORNALIERO DA CORRISPONDERE AI PRESIDENTI ED AI COMPONENTI DEGLI UFFICI ELETTORALI IN OCCASIONE DI ELEZIONI E REFERENDUM POPOLARI (02.02.09)	INIZ. 1.127.822,65 VARIAZ. P. DEF. 1.127.822,65	320.203,00 550.694,00 870.897,00	307.735,00 550.694,00 858.429,00	
*	DELL'IMPORTO EC/MSP DI RESIDUI SONO PERENTI AGLI EFFETTI AMMIN. E. 50528.48	PAGATO 416.518,21 RIM. PG. 194.239,45 TOTALE 610.757,66 EC/MSP 517.064,99 RS31/12 726.715,68	6.709,51 532.476,23 539.185,74 331.711,26	423.227,72 423.227,72 423.227,72 435.201,28	
VARIAZIONI: CAPITOLO 1409: DMT 32548 2005 (CP CS 4.800.000,00) DMT 48338 2005 (CP CS 2.190.999,00) DMT 57745 2005 (CS 2.500.000,00) DMT 84345 2005 (CP CS 7.053.240,00) L.ASS. 233 2005 (CP CS 150.000,00) CAPITOLO 1410: DMT 2000 2005 (CP CS -463.628,00) DMT 4881 2005 (CP CS 1.818,00) DMT 122589 2005 (CP CS 12.676,00) DMC 65 2005 (CP CS -6.000,00) DMC 66 2005 (CP CS -100.000,00) DMC 68 2005 (CS -265.000,00) CAPITOLO 1411: L.ASS. 233 2005 (CP CS 34.170,00) CAPITOLO 1413: DMT 32548 2005 (CP CS 50.000,00) DMT 69505 2005 (CP CS 694,00) DMT 84345 2005 (CP CS 500.000,00)					

SPESA - CONSUNTIVO PER CAPITOLI						
2005	MINISTERO DELLA GIUSTIZIA		3 - ORGANIZZAZIONE GIUDIZIARIA, DEL PERSONALE E DEI SERVIZI			
UNITA' PREVISIONALE/CAPITOLO			RESIDUI	COMPETENZA	CASSA	
NUMERO	DENOMINAZIONE					
1414	INDENNITA' AI COMMISSARI, AI COMMISSARI AGGIUNTI ED AGLI ASSESSORI DEGLI USI CIVICI (02.02.09)	INIZ. VARIAZ. P. DEF. PAGATO RIM. PG. TOTALE EC/MSP RS31/12	19.876,74 19.876,74 288,55 10.321,33 10.609,88 9.266,86 21.020,82	12.395,00 12.395,00 1.695,51 10.699,49 12.395,00 	11.912,00 11.912,00 1.984,06 9.927,94	
1416	SPESE PER IL FUNZIONAMENTO DEI CORSI PER IL PERFEZIONAMENTO DEL PERSONALE DELLA MAGISTRATURA COMPRESO QUELLO ONORARIO E PER LA FORMAZIONE, L'AGGIORNAMENTO, L'ADDESTRAMENTO ED IL PERFEZIONAMENTO DEL PERSONALE DELLE CANCELLERIE E SEGRETERIE GIUDIZIARIE. (02.02.05)	INIZ. VARIAZ. P. DEF. PAGATO RIM. PG. TOTALE EC/MSP RS31/12	1.347.890,37 1.347.890,37 243.384,65 299.911,95 543.296,60 804.593,77 832.255,03	4.580.569,00 -1.782.735,00 2.797.834,00 1.073.425,39 532.343,08 1.605.768,47 1.192.065,53	4.926.830,00 -1.596.791,00 3.330.039,00 1.316.810,04 1.316.810,04 2.013.228,96	
*	DELL'IMPORTO EC/MSP DI RESIDUI SONO PERENTI AGLI EFFETTI AMMIN. E. 797220.9	EC/MSP RS31/12	804.593,77 832.255,03	1.192.065,53	2.013.228,96	
1419	SOMMA OCCORRENTE PER LA CONCESSIONE DI BUONI PASTO AL PERSONALE (01.02.01)	INIZ. VARIAZ. P. DEF. PAGATO RIM. PG. TOTALE EC/MSP RS31/12	15.854.536,19 15.854.536,19 4.547.129,47 6.264.655,91 10.811.785,38 5.042.750,81 16.414.038,91	19.935.236,00 19.935.236,00 9.183.524,17 10.149.383,00 19.332.907,17 602.328,83	19.935.236,00 -1.000.000,00 18.935.236,00 13.730.653,64 5.204.582,36	
*	DELL'IMPORTO EC/MSP DI RESIDUI SONO PERENTI AGLI EFFETTI AMMIN. E. 4967441.31	EC/MSP RS31/12	5.042.750,81 16.414.038,91	602.328,83	5.204.582,36	
1420	ONERI SOCIALI A CARICO DELL'AMMINISTRAZIONE SULLE RETRIBUZIONI CORRISPOSTE AI DIPENDENTI (01.03.01) (SPESE OBBLIGATORIE)	INIZ. VARIAZ. P. DEF. PAGATO RIM. PG. TOTALE EC/MSP RS31/12	10.744.491,18 17.981.165,00 28.725.656,18 20.312.701,55 3.504.123,45 23.816.825,00 4.908.831,18 13.578.103,19	549.307.876,00 3.354.491,00 552.662.367,00 567.231.984,14 10.073.979,74 577.305.963,88 +24.643.596,88	549.307.876,00 3.905.241,00 553.213.117,00 587.544.685,69 587.544.685,69 +34.331.568,69	
*	DELL'IMPORTO EC/MSP DI RESIDUI SONO PERENTI AGLI EFFETTI AMMIN. E. 3517819.18	EC/MSP RS31/12	4.908.831,18 13.578.103,19	+24.643.596,88	+34.331.568,69	
VARIAZIONI: CAPITOLO 1416: DMT 2000 2005 (CP CS -694.090,00) DMC 6 2005 (CP CS -20.000,00) DMC 13 2005 (CS -300.000,00) DMC 17 2005 (CP CS -15.000,00) DMC 31 2005 (CS -4.100,00) DMC 39 2005 (CP -581.000,00) DMC 43 2005 (CS -20.000,00) DMC 64 2005 (CS -97.000,00) DMC 66 2005 (CP CS -400.000,00) DMC 71 2005 (CP -87.000,00 CS -60.956,00) L.ASS. 233 2005 (CP CS 14.355,00) CAPITOLO 1419: DMC 75 2005 (CS -1.000.000,00) CAPITOLO 1420: DMT 14589 2005 (RS 17.981.165,00 CS 550.750,00) DMT 32548 2005 (CP CS 1.000.000,00) DMT 48338 2005 (CP CS 530.222,00) DMT 84345 2005 (CP CS 1.500.000,00) DMT 143211 2005 (CP CS 113.716,00) DMT 149480 2005 (CP CS 16.837,00)						
						SEGUE

SPESA - CONSUNTIVO PER CAPITOLI				
2005	MINISTERO DELLA GIUSTIZIA	3 - ORGANIZZAZIONE GIUDIZIARIA, DEL PERSONALE E DEI SERVIZI		
UNITA' PREVISIONALE/CAPITOLO		RESIDUI	COMPETENZA	CASSA
NUMERO	DENOMINAZIONE			
CONTINUA	L.ASS. 233 2005 (CP CS 193.716,00)			

SPESA - CONSUNTIVO PER CAPITOLI					
2005		MINISTERO DELLA GIUSTIZIA		3 - ORGANIZZAZIONE GIUDIZIARIA, DEL PERSONALE E DEI SERVIZI	
UNITA' PREVISIONALE/CAPITOLO		RESIDUI	COMPETENZA	CASSA	
NUMERO	DENOMINAZIONE				
1421	SOMME DOVUTE A TITOLO DI IMPOSTA REGIONALE SULLE ATTIVITA' PRODUTTIVE SULLE RETRIBUZIONI CORRISPOSTE AI DIPENDENTI (03.01.01) (SPESE OBBLIGATORIE)	INIZ.	2.910.851,60	170.645.216,00	170.645.216,00
		VARIAZ.	6.315.698,00	1.239.913,00	1.433.358,00
		P. DEF.	9.226.549,60	171.885.129,00	172.078.574,00
		PAGATO	6.185.331,21	170.269.049,60	176.454.380,81
*	DELL'IMPORTO EC/MSP DI RESIDUI SONO PERENTI AGLI EFFETTI AMMIN. E. 920042.39	RIM. PG.	1.395.827,04	1.055.021,45	
		TOTALE	7.581.158,25	171.324.071,05	176.454.380,81
		EC/MSP	1.645.391,35	561.057,95	+4.375.806,81
		RS31/12	2.450.848,49		
1422	QUOTA DEL FONDO UNICO DI AMMINISTRAZIONE DA UTILIZZARE PER L'EROGAZIONE DEGLI INCENTIVI AL PERSONALE PER LA REALIZZAZIONE DEGLI OBIETTIVI E PROGRAMMI DI INCREMENTO DELLA PRODUTTIVITA' (01.01.03) (PER MEMORIA)	INIZ.	7.439.388,11		
		VARIAZ.	74.302.335,00		74.302.542,00
		P. DEF.	81.741.723,11		74.302.542,00
		PAGATO	70.368.119,56		70.368.119,56
		RIM. PG.	6.130.677,56		
		TOTALE	76.498.797,12		70.368.119,56
*	DELL'IMPORTO EC/MSP DI RESIDUI SONO PERENTI AGLI EFFETTI AMMIN. E. 591377.93	EC/MSP	5.242.925,99		3.934.422,44
		RS31/12	6.130.677,56		
1423	INDENNITA' INTEGRATIVA PER IL RAGGIUNGIMENTO DEL MINIMO GARANTITO DALLO STATO AGLI UFFICIALI ED AIUTANTI UFFICIALI GIUDIZIARI ED ALTRI ASSEGNI AL DETTO PERSONALE (01.01.01) (SPESE OBBLIGATORIE)	INIZ.	17.465.126,99	44.993.724,00	44.993.724,00
		VARIAZ.		9.000.000,00	17.000.000,00
		P. DEF.	17.465.126,99	53.993.724,00	61.993.724,00
		PAGATO	17.298.833,19	35.191.046,30	52.489.879,49
		RIM. PG.	3.084.467,97	5.897.904,17	
		TOTALE	20.383.301,16	41.088.950,47	52.489.879,49
*	DELL'IMPORTO EC/MSP DI RESIDUI SONO PERENTI AGLI EFFETTI AMMIN. E. 67733.26	EC/MSP	+2.918.174,17	12.904.773,53	9.503.844,51
	TOTALE E. 2918174.17	RS31/12	8.982.372,14		
1425	ORGANIZZAZIONE E FUNZIONAMENTO DEI CORSI INFORMATICI E PER L'AGGIORNAMENTO ED IL PERFEZIONAMENTO DEL PERSONALE (02.02.05)	INIZ.	218.951,08	127.364,00	122.405,00
		VARIAZ.		581.000,00	
		P. DEF.	218.951,08	708.364,00	122.405,00
		PAGATO	84.064,25	29.380,46	113.444,71
		RIM. PG.	89.433,83	563.327,51	
		TOTALE	173.498,08	592.707,97	113.444,71
*	L'IMPORTO EC/MSP DI RESIDUI E' PERENTE AGLI EFFETTI AMMIN.	EC/MSP	45.453,00	115.656,03	8.960,29
		RS31/12	652.761,34		
VARIAZIONI: CAPITOLO 1421: DMT 14589 2005 (RS 6.315.698,00 CS 193.445,00) DMT 32548 2005 (CP CS 200.000,00) DMT 48338 2005 (CP CS 186.235,00) DMT 84345 2005 (CP CS 763.030,00) DMT 143211 2005 (CP CS 32.349,00) DMT 149480 2005 (CP CS 5.950,00) L.ASS. 233 2005 (CP CS 52.349,00) CAPITOLO 1422: DMT 3062 2005 (CS 207,00) DMT 14589 2005 (RS CS 74.302.335,00) CAPITOLO 1423: DMT 54819 2005 (CS 8.000.000,00) DMT 98275 2005 (CP CS 9.000.000,00) CAPITOLO 1425: DMC 39 2005 (CP 581.000,00)					

SPESA - CONSUNTIVO PER CAPITOLI					
2005	MINISTERO DELLA GIUSTIZIA		3 - ORGANIZZAZIONE GIUDIZIARIA, DEL PERSONALE E DEI SERVIZI		
UNITA' PREVISIONALE/CAPITOLO		RESIDUI	COMPETENZA	CASSA	
NUMERO	DENOMINAZIONE				
1426	SOMME OCCORRENTI PER IL PAGAMENTO DELLE COMPETENZE DOVUTE AL PERSONALE IN SERVIZIO CON CONTRATTO DI LAVORO A TEMPO DETERMINATO (01.01.06)	INIZ. VARIAZ. P. DEF. PAGATO RIM. PG. TOTALE EC/MSP RS31/12		44.482.690,00 44.482.690,00 44.482.690,00	44.482.690,00 44.482.690,00 44.482.690,00
1427	INDENNITA' DI SERVIZIO ALL'ESTERO SPETTANTE AL PERSONALE DISTACCATO PRESSO L'EUROJUST (01.01.05) (NUOVA ISTITUZIONE)	INIZ. VARIAZ. P. DEF. PAGATO RIM. PG. TOTALE EC/MSP RS31/12		362.218,00 362.218,00 362.218,00	362.218,00 362.218,00 362.218,00
Beni e servizi					
1451	SPESE PER IL FUNZIONAMENTO - COMPRESI I GETTONI DI PRESENZA, I COMPENSI AI COMPONENTI E LE INDENNITA' DI MISSIONE ED IL RIMBORSO SPESE DI TRASPORTO AI MEMBRI ESTRANEI AL MINISTERO - DI CONSIGLI, COMITATI E COMMISSIONI NONCHE' PER IL FUNZIONAMENTO DEI SERVIZI DELL'UFFICIO LEGISLATIVO. (02.02.08)	INIZ. VARIAZ. P. DEF. PAGATO RIM. PG. TOTALE EC/MSP RS31/12	24.937,47 24.937,47 4.409,74 16.334,24 20.743,98 4.193,49 686.967,97	1.094.892,00 -228.098,00 866.794,00 195.315,63 670.633,73 865.949,36 844,64	1.106.828,00 36.902,00 1.143.730,00 199.725,37 199.725,37 199.725,37 944.004,63
*	DELL'IMPORTO EC/MSP DI RESIDUI SONO PERENTI AGLI EFFETTI AMMIN. E. 3493.5				
1452	SPESE DI COPIA, STAMPA, CARTA BOLLATA, REGISTRAZIONE E VARIE, INERENTI AI CONTRATTI STIPULATI DALL'AMMINISTRAZIONE (02.02.04)	INIZ. VARIAZ. P. DEF. PAGATO RIM. PG. TOTALE EC/MSP RS31/12		66.055,00 -5.911,00 60.144,00 57.465,19 57.465,19 2.678,81	63.483,00 -5.911,00 57.572,00 57.465,19 57.465,19 106,81
VARIAZIONI:					
CAPITOLO 1427: DMT 93137 2005 (CP CS 362.218,00)					
CAPITOLO 1451: DMT 2000 2005 (CP CS -228.098,00)					
DMC 68 2005 (CS 265.000,00)					
CAPITOLO 1452: DMT 2000 2005 (CP CS -5.911,00)					

SPESA - CONSUNTIVO PER CAPITOLI					
2005	MINISTERO DELLA GIUSTIZIA		3 - ORGANIZZAZIONE GIUDIZIARIA, DEL PERSONALE E DEI SERVIZI		
UNITA' PREVISIONALE/CAPITOLO		RESIDUI	COMPETENZA	CASSA	
NUMERO	DENOMINAZIONE				
1453	SPESE DI PUBBLICITA' (02.02.07) (PER MEMORIA)	INIZ. VARIAZ. P. DEF. PAGATO RIM. PG. TOTALE EC/MSP RS31/12			
1454	SPESE PER LITI, ARBITRAGGI, RISARCIMENTI ED ACCESSORI. RIMBORSO DELLE SPESE DI PATROCINIO LEGALE (12.02.03) (SPESE OBBLIGATORIE)	INIZ. VARIAZ. P. DEF. PAGATO RIM. PG. TOTALE EC/MSP RS31/12	422.361,95 422.361,95 368.356,55 28.872,07 397.228,62 25.133,33 33.871,57	800.000,00 2.500.000,00 3.300.000,00 782.164,02 4.999,50 787.163,52 2.512.836,48	800.000,00 2.920.000,00 3.720.000,00 1.150.520,57 1.150.520,57 2.569.479,43
*	L'IMPORTO EC/MSP DI RESIDUI E' PERENTE AGLI EFFETTI AMMIN.				
1455	COMPENSI DA CORRISPONDERE AD ESTRANEI ALL'AMMINISTRAZIONE IN RELAZIONE A PARTICOLARI ESIGENZE DEL SERVIZIO ELETTORALE E DI QUELLO RELATIVO AI REFERENDUM POPOLARI. (02.02.09)	INIZ. VARIAZ. P. DEF. PAGATO RIM. PG. TOTALE EC/MSP RS31/12	17.123,96 17.123,96 8.305,32 6.818,64 15.123,96 2.000,00 10.739,96	17.562,00 21.554,00 39.116,00 12.726,56 3.921,32 16.647,88 22.468,12	18.890,00 21.554,00 40.444,00 21.031,88 21.031,88 19.412,12
1457	COMPENSI AI TRADUTTORI INTERPRETI PRESSO GLI UFFICI GIUDIZIARI (02.02.09)	INIZ. VARIAZ. P. DEF. PAGATO RIM. PG. TOTALE EC/MSP RS31/12	9.800,00 9.800,00 9.800,00	123.317,00 50.465,00 173.782,00	132.639,00 50.465,00 183.104,00
*	L'IMPORTO EC/MSP DI RESIDUI E' PERENTE AGLI EFFETTI AMMIN.				
VARIAZIONI: CAPITOLO 1454: DMT 73737 2005 (CS 120.000,00) DMT 98275 2005 (CP CS 2.500.000,00) DMC 13 2005 (CS 300.000,00) CAPITOLO 1455: DMT 2000 2005 (CP CS -18.446,00) DMT 32548 2005 (CP CS 980.000,00) DMT 84345 2005 (CP CS 40.000,00) DMC 47 2005 (CP CS -980.000,00) CAPITOLO 1457: DMT 2000 2005 (CP CS -17.680,00) L.ASS. 233 2005 (CP CS 68.145,00)					

SPESA - CONSUNTIVO PER CAPITOLI					
2005		MINISTERO DELLA GIUSTIZIA		3 - ORGANIZZAZIONE GIUDIZIARIA, DEL PERSONALE E DEI SERVIZI	
UNITA' PREVISIONALE/CAPITOLO		RESIDUI	COMPETENZA	CASSA	
NUMERO	DENOMINAZIONE				
1458	SPESE DI RAPPRESENTANZA (02.02.07)	INIZ. 4.100,00 VARIAZ. P. DEF. 4.100,00 PAGATO 4.100,00 RIM. PG. TOTALE 4.100,00 EC/MSP RS31/12	3.671,00 20.929,00 24.600,00 24.600,00 24.600,00	3.948,00 25.029,00 28.977,00 28.700,00	
1459	SPESE PER IL PAGAMENTO DEI CANONI ACQUA, LUCE, ENERGIA ELETTRICA, GAS E TELEFONI, CONVERSAZIONI TELEFONICHE NONCHE' PER LA PULIZIA, IL RISCALDAMENTO ED IL CONDIZIONAMENTO D'ARIA DEI LOCALI. (02.02.03)	INIZ. 1.865.585,65 VARIAZ. P. DEF. 1.865.585,65 PAGATO 1.841.768,56 RIM. PG. 23.817,09 TOTALE 1.865.585,65 EC/MSP RS31/12 1.410.483,52	8.830.215,00 1.485.232,00 10.315.447,00 8.926.687,44 1.386.666,43 10.313.353,87 2.093,13	8.883.224,00 1.885.232,00 10.768.456,00 10.768.456,00	
1460	SPECIALE ELARGIZIONE IN FAVORE DELLE FAMIGLIE DEI MAGISTRATI ORDINARI, DEI VICE PRETORI ONORARI, DEI GIUDICI POPOLARI DELLE CORTI DI ASSISE E DELLE CORTI DI ASSISE DI APPELLO, VITTIME DEL DOVERE. ASSEGNO VITALIZIO ED ALTRE PROVVIDENZE A FAVORE DELLE VITTIME DEL TERRORISMO E DELLA CRIMINALITA' ORGANIZZATA. CONCORSO NELLE SPESE FUNERARIE DEL PERSONALE MEDESIMO DECEDUTO IN SERVIZIO. (01.04.01) (SPESE OBBLIGATORIE)	INIZ. 501.387,45 VARIAZ. P. DEF. 501.387,45 PAGATO RIM. PG. 439.689,22 TOTALE 439.689,22 EC/MSP 61.698,23 RS31/12 2.496.522,15	568.103,00 3.684.577,00 4.252.680,00 1.540.295,47 2.056.832,93 3.597.128,40 655.551,60	568.103,00 3.684.577,00 4.252.680,00 1.540.295,47	
*	DELL'IMPORTO EC/MSP DI RESIDUI SONO PERENTI AGLI EFFETTI AMMIN. E. 1698.23				
VARIAZIONI: CAPITOLO 1458: DMT 2000 2005 (CP CS -71,00) DMC 17 2005 (CP CS 15.000,00) DMC 31 2005 (CS 4.100,00) DMC 65 2005 (CP CS 6.000,00) CAPITOLO 1459: DMT 2000 2005 (CP CS -14.768,00) DMC 28 2005 (CP CS 1.000.000,00) DMC 56 2005 (CS 400.000,00) DMC 66 2005 (CP CS 500.000,00) CAPITOLO 1460: DMT 27559 2005 (CP CS 421.344,00) L.ASS. 233 2005 (CP CS 3.263.233,00)					

SPESA - CONSUNTIVO PER CAPITOLI					
2005	MINISTERO DELLA GIUSTIZIA		3 - ORGANIZZAZIONE GIUDIZIARIA, DEL PERSONALE E DEI SERVIZI		
UNITA' PREVISIONALE/CAPITOLO			RESIDUI	COMPETENZA	CASSA
NUMERO	DENOMINAZIONE				
1461	SPESE PER ACQUISTO DI CANCELLERIA, DI STAMPATI SPECIALI E QUANTO ALTRO POSSA OCCORRERE PER IL FUNZIONAMENTO DEGLI UFFICI - NOLEGGIO E TRASPORTO MOBILI, MACCHINE E IMPIANTI (02.01.01)		INIZ. 14.752.053,09	53.093.910,00	57.683.011,00
			VARIAZ.	5.014.586,72	2.006.016,00
			P. DEF. 14.752.053,09	58.108.496,72	59.689.027,00
			PAGATO 9.554.424,76	49.454.208,56	59.008.633,32
*	DELL'IMPORTO EC/MSP DI RESIDUI SONO PERENTI AGLI EFFETTI AMMIN. E. 1405897.23		RIM. PG. 3.791.726,31	8.528.502,23	
			TOTALE 13.346.151,07	57.982.710,79	59.008.633,32
			EC/MSP 1.405.902,02	125.785,93	680.393,68
			RS31/12 12.320.228,54		
1462	ACQUISTO E RILEGATURA DI PUBBLICAZIONI E RIVISTE GIURIDICHE E GAZZETTE UFFICIALI. (02.01.02)		INIZ. 84.494,19	772.865,00	831.289,00
			VARIAZ.	-26.994,00	-26.994,00
			P. DEF. 84.494,19	745.871,00	804.295,00
*	DELL'IMPORTO EC/MSP DI RESIDUI SONO PERENTI AGLI EFFETTI AMMIN. E. 12257.24		PAGATO 63.709,44	632.542,75	696.252,19
			RIM. PG.	111.926,35	
			TOTALE 63.709,44	744.469,10	696.252,19
			EC/MSP 20.784,75	1.401,90	108.042,81
			RS31/12 111.926,35		
1463	FITTO LOCALI E ONERI ACCESSORI. (02.02.01)		INIZ. 539.921,48	3.629.271,00	3.817.622,00
			VARIAZ.	-604.957,00	-604.957,00
*	DELL'IMPORTO EC/MSP DI RESIDUI SONO PERENTI AGLI EFFETTI AMMIN. E. 270028.56		P. DEF. 539.921,48	3.024.314,00	3.212.665,00
			PAGATO 269.881,31	2.930.433,64	3.200.314,95
			RIM. PG. 10,32	89.552,35	
			TOTALE 269.891,63	3.019.985,99	3.200.314,95
			EC/MSP 270.029,85	4.328,01	12.350,05
			RS31/12 89.562,67		
1464	MANUTENZIONE, RIPARAZIONE E ADATTAMENTO DI LOCALI E DEI RELATIVI IMPIANTI IVI COMPRESI QUELLI DI SICUREZZA (02.02.02)		INIZ. 1.989.359,85	4.674.013,00	4.794.518,00
			VARIAZ.	-159.961,00	285.039,00
			P. DEF. 1.989.359,85	4.514.052,00	5.079.557,00
*	DELL'IMPORTO EC/MSP DI RESIDUI SONO PERENTI AGLI EFFETTI AMMIN. E. 87082.65		PAGATO 1.337.878,24	3.121.599,08	4.459.477,32
			RIM. PG. 269.655,17	1.392.452,70	
			TOTALE 1.607.533,41	4.514.051,78	4.459.477,32
			EC/MSP 381.826,44	0,22	620.079,68
			RS31/12 1.662.107,87		
VARIAZIONI:					
CAPITOLO 1461: DMT 2000 2005 (CP CS -2.309.024,00)					
DMC 32 2005 (CP 3.100.000,00)					
DMC 41 2005 (CP 2.319.193,00)					
DMC 62 2005 (CP 4.417,72)					
DMC 72 2005 (CS 2.415.040,00)					
L.ASS. 233 2005 (CP CS 1.900.000,00)					
CAPITOLO 1462: DMT 2000 2005 (CP CS -26.994,00)					
CAPITOLO 1463: DMT 2000 2005 (CP CS -604.957,00)					
CAPITOLO 1464: DMT 2000 2005 (CP CS -220.357,00)					
DMT 89669 2005 (CP CS 396,00)					
DMC 28 2005 (CP CS 60.000,00)					
DMC 69 2005 (CS 445.000,00)					

SPESA - CONSUNTIVO PER CAPITOLI					
2005	MINISTERO DELLA GIUSTIZIA		3 - ORGANIZZAZIONE GIUDIZIARIA, DEL PERSONALE E DEI SERVIZI		
UNITA' PREVISIONALE/CAPITOLO		RESIDUI	COMPETENZA	CASSA	
NUMERO	DENOMINAZIONE				
1465	SPESE POSTALI E TELEGRAFICHE. (02.02.04)	INIZ.	54.745,59	12.881.080,00	13.854.803,00
		VARIAZ.		712.869,00	-206.109,00
*	L'IMPORTO EC/MSP DI RESIDUI E' PERENTE AGLI EFFETTI AMMIN.	P. DEF.	54.745,59	13.593.949,00	13.648.694,00
		PAGATO	9.110,47	13.544.383,00	13.553.493,47
		RIM. PG.	11.209,38	49.565,67	
		TOTALE	20.319,85	13.593.948,67	13.553.493,47
		EC/MSP	34.425,74	0,33	95.200,53
		RS31/12	60.775,05		
1466	MANUTENZIONE, NOLEGGIO ED ESERCIZIO DI MEZZI DI TRASPORTO (02.02.02)	INIZ.	1.539.653,59	4.860.000,00	4.670.769,00
		VARIAZ.			650.000,00
		P. DEF.	1.539.653,59	4.860.000,00	5.320.769,00
		PAGATO	452.044,73	4.410.534,83	4.862.579,56
		RIM. PG.	368.059,22	200.320,03	
		TOTALE	820.103,95	4.610.854,86	4.862.579,56
		EC/MSP	719.549,64	249.145,14	458.189,44
		RS31/12	568.379,25		
1467	ASSICURAZIONE CONTRO I RISCHI PROFESSIONALI E LA RESPONSABILITA' CIVILE DEI DIRIGENTI (12.01.00)	INIZ.		97.094,00	97.094,00
		VARIAZ.			
		P. DEF.		97.094,00	97.094,00
		PAGATO		87.798,20	87.798,20
		RIM. PG.			
		TOTALE		87.798,20	87.798,20
		EC/MSP		9.295,80	9.295,80
		RS31/12			
1468	SPESE PER IL RILASCIO DI DOCUMENTI MEDIANTE APPARECCHI DI RIPRODUZIONE (02.01.01)	INIZ.	5.910.415,62	15.958.518,00	16.624.489,00
		VARIAZ.		-6.195.442,37	-3.810.249,12
*	L'IMPORTO EC/MSP DI RESIDUI E' PERENTE AGLI EFFETTI AMMIN.	P. DEF.	5.910.415,62	9.763.075,63	12.814.239,88
		PAGATO	1.777.836,01	8.466.212,17	10.244.048,18
		RIM. PG.	2.487.047,30	1.296.863,46	
		TOTALE	4.264.883,31	9.763.075,63	10.244.048,18
		EC/MSP	1.645.532,31		2.570.191,70
		RS31/12	3.783.910,76		

VARIAZIONI:
 CAPITOLO 1465: DMT 69514 2005 (CP CS 712.869,00)
 L.ASS. 233 2005 (CS -918.978,00)
 CAPITOLO 1466: DMC 54 2005 (CS 650.000,00)
 CAPITOLO 1468: DMT 2000 2005 (CP CS -114.182,00)
 DMC 41 2005 (CP -2.319.193,00)
 DMC 59 2005 (CP -1.862.067,37 CS -1.796.067,12)
 L.ASS. 233 2005 (CP CS -1.900.000,00)

SPESA - CONSUNTIVO PER CAPITOLI					
2005	MINISTERO DELLA GIUSTIZIA		3 - ORGANIZZAZIONE GIUDIZIARIA, DEL PERSONALE E DEI SERVIZI		
UNITA' PREVISIONALE/CAPITOLO			RESIDUI	COMPETENZA	CASSA
NUMERO	DENOMINAZIONE				
1469	ASSEGNI PER SPESE D'UFFICIO AGLI UFFICI GIUDIZIARI SUPERIORI DELLO STATO, AI TRIBUNALI, ALLE PRETURE, AGLI UFFICI DI SORVEGLIANZA E DEL GIUDICE DI PACE, AGLI UFFICI TAVOLARI ED A QUELLI DEI COMMISSARI PER GLI USI CIVICI.	INIZ.	1.323.928,12	12.237.144,00	13.162.189,00
		VARIAZ.		-1.329.351,00	-1.019.352,00
		P. DEF.	1.323.928,12	10.907.793,00	12.142.837,00
	(02.01.01)	PAGATO	1.090.497,01	10.806.537,73	11.897.034,74
		RIM. PG.	25.815,97	101.254,78	
*	DELL'IMPORTO EC/MSP DI RESIDUI SONO PERENTI AGLI EFFETTI AMMIN. E. 207476.34	TOTALE	1.116.312,98	10.907.792,51	11.897.034,74
		EC/MSP	207.615,14	0,49	245.802,26
		RS31/12	127.070,75		
1470	CUSTODIA, MANUTENZIONE E SERVIZI DI SICUREZZA DEI LOCALI DEL PALAZZO DI GIUSTIZIA IN ROMA, CANONI E SERVIZI DIVERSI.	INIZ.	547.423,05	708.460,00	762.014,00
		VARIAZ.		629.278,00	839.277,00
		P. DEF.	547.423,05	1.337.738,00	1.601.291,00
	(02.02.03)	PAGATO	547.421,04	1.004.377,80	1.551.798,84
		RIM. PG.		333.359,20	
		TOTALE	547.421,04	1.337.737,00	1.551.798,84
		EC/MSP	2,01	1,00	49.492,16
		RS31/12	333.359,20		
1471	SPESE PER IL SERVIZIO DI RIMOZIONE DEI RIFIUTI SOLIDI URBANI PER GLI UFFICI GIUDIZIARI NONCHE' PER GLI UFFICI DELL'AMMINISTRAZIONE CENTRALE.	INIZ.	1.160.663,98	5.476.844,00	5.735.260,00
		VARIAZ.		280.202,00	-972.539,00
		P. DEF.	1.160.663,98	5.757.046,00	4.762.721,00
	(02.02.03)	PAGATO	5.338,31	4.722.552,34	4.727.890,65
*	DELL'IMPORTO EC/MSP DI RESIDUI SONO PERENTI AGLI EFFETTI AMMIN. E. 1865.03	RIM. PG.	1.152.410,01	1.033.500,00	
		TOTALE	1.157.748,32	5.756.052,34	4.727.890,65
		EC/MSP	2.915,66	993,66	34.830,35
		RS31/12	2.185.910,01		
1472	SPESE PER IL FUNZIONAMENTO E LA MANUTENZIONE DELLE APPARECCHIATURE E RELATIVE ATTREZZATURE PER LE INTERCETTAZIONI TELEFONICHE	INIZ.	334.280,10	3.220.271,00	3.387.571,00
		VARIAZ.		-3.105.335,00	-3.272.634,25
		P. DEF.	334.280,10	114.936,00	114.936,75
	(02.02.02)	PAGATO		89.879,45	89.879,45
		RIM. PG.	26.167,36	25.021,74	
		TOTALE	26.167,36	114.901,19	89.879,45
		EC/MSP	308.112,74	34,81	25.057,30
		RS31/12	51.189,10		
VARIAZIONI: CAPITOLO 1469: DMT 2000 2005 (CP -1.329.351,00 CS -1.329.352,00) DMC 69 2005 (CS 310.000,00) CAPITOLO 1470: DMT 2000 2005 (CP -10.722,00 CS -10.723,00) DMC 28 2005 (CP CS 640.000,00) DMC 57 2005 (CS 210.000,00) CAPITOLO 1471: DMT 2000 2005 (CP CS -19.798,00) DMC 28 2005 (CP CS 300.000,00) DMC 72 2005 (CS -1.252.741,00) CAPITOLO 1472: DMT 2000 2005 (CP CS -5.335,00) DMC 32 2005 (CP -3.100.000,00) DMC 54 2005 (CS -650.000,00) DMC 56 2005 (CS -400.000,00) DMC 57 2005 (CS -210.000,00) DMC 63 2005 (CS -66.000,25) DMC 69 2005 (CS -779.000,00) DMC 72 2005 (CS -1.162.299,00)					

SPESA - CONSUNTIVO PER CAPITOLI					
2005	MINISTERO DELLA GIUSTIZIA		3 - ORGANIZZAZIONE GIUDIZIARIA, DEL PERSONALE E DEI SERVIZI		
UNITA' PREVISIONALE/CAPITOLO		RESIDUI	COMPETENZA	CASSA	
NUMERO	DENOMINAZIONE				
1473	SPESE PER IL FUNZIONAMENTO DELLA COMMISSIONE TECNICO AMMINISTRATIVA NONCHE' DELLA COMMISSIONE PER LA FORMAZIONE E L'AGGIORNAMENTO DEL PERSONALE GIUDIZIARIO E PER LE IMPRESE INCARICATE DELLE ATTIVITA' DI ADDESTRAMENTO ED AGGIORNAMENTO. SPESE PER I CONSULENTI ESPERTI NELLA MATERIA INFORMATICA E PER IL FUNZIONAMENTO DELL'UFFICIO DEL RESPONSABILE DEI SERVIZI INFORMATIVI.	INIZ. 235.149,61	234.520,00	225.389,00	
		VARIAZ.	30.462,00	30.462,00	
		P. DEF. 235.149,61	264.982,00	255.851,00	
		PAGATO 173.718,63	72.503,26	246.221,89	
		RIM. PG. 36.452,96	192.162,37		
		TOTALE 210.171,59	264.665,63	246.221,89	
	(02.02.08)	EC/MSP 24.978,02	316,37	9.629,11	
	* DELL'IMPORTO EC/MSP DI RESIDUI SONO PERENTI AGLI EFFETTI AMMIN. E. 20388.49	RS31/12 228.615,33			
1474	SPESE E COMPENSI PER CONSULENZE	INIZ.	373.710,00	373.710,00	
	(02.02.09)	VARIAZ.	-119.758,00	-119.758,00	
		P. DEF.	253.952,00	253.952,00	
		PAGATO			
		RIM. PG.			
		TOTALE			
		EC/MSP	253.952,00	253.952,00	
		RS31/12			
1475	RIMBORSO ALLE AMMINISTRAZIONI PUBBLICHE DELLE SPESE SOSTENUTE PER IL PERSONALE COMANDATO PRESSO IL MINISTERO DELLA GIUSTIZIA	INIZ. 25.585.448,17	26.000.000,00	24.987.653,00	
	(02.02.14)	VARIAZ.			
		P. DEF. 25.585.448,17	26.000.000,00	24.987.653,00	
		PAGATO 21.948.846,01	3.031.035,92	24.979.881,93	
		RIM. PG. 3.636.440,10	22.968.964,00		
		TOTALE 25.585.286,11	25.999.999,92	24.979.881,93	
		EC/MSP 162,06	0,08	7.771,07	
		RS31/12 26.605.404,10			
1476	SPESE PER LA VERBALIZZAZIONE DEGLI ATTI PROCESSUALI	INIZ.	19.878.210,00	19.878.210,00	
	(02.02.14)	VARIAZ.	1.147.419,37	1.147.419,37	
		P. DEF.	21.025.629,37	21.025.629,37	
		PAGATO	21.011.561,29	21.011.561,29	
		RIM. PG. 13.442,04			
		TOTALE 21.025.003,33	21.025.003,33	21.011.561,29	
		EC/MSP 626,04		14.068,08	
		RS31/12 13.442,04			
VARIAZIONI:					
CAPITOLO 1473: DMT 53453 2005 (CP CS 19.800,00)					
DMT 69514 2005 (CP CS 8.562,00)					
DMT 89669 2005 (CP CS 2.100,00)					
CAPITOLO 1474: DMT 2000 2005 (CP CS -119.758,00)					
CAPITOLO 1476: DMT 2000 2005 (CP CS -714.648,00)					
DMC 59 2005 (CP 1.862.067,37 CS 1.796.067,12)					
DMC 63 2005 (CS 66.000,25)					

SPESA - CONSUNTIVO PER CAPITOLI					
2005	MINISTERO DELLA GIUSTIZIA		3 - ORGANIZZAZIONE GIUDIZIARIA, DEL PERSONALE E DEI SERVIZI		
UNITA' PREVISIONALE/CAPITOLO		RESIDUI	COMPETENZA	CASSA	
NUMERO	DENOMINAZIONE				
1477	SOMMA DA ASSEGNARE ALL'AGENZIA DEL DEMANIO AI FINI DEL PAGAMENTO DEI CANONI DI AFFITTO PER GLI IMMOBILI IN USO GOVERNATIVO TRASFERITI AL FONDO IMMOBILI PUBBLICI (02.02.01) (NUOVA ISTITUZIONE)	INIZ. VARIAZ. P. DEF. PAGATO RIM. PG. TOTALE EC/MSP RS31/12		1.065.644,00 1.065.644,00 1.065.643,59 1.065.643,59 0,41	1.065.644,00 1.065.644,00 1.065.643,59 1.065.643,59 0,41
	Informatica di servizio				
1501	SPESE PER LA GESTIONE ED IL FUNZIONAMENTO DEL SISTEMA INFORMATIVO (02.02.01) * DELL'IMPORTO EC/MSP DI RESIDUI SONO PERENTI AGLI EFFETTI AMMIN. E. 1182002.72	INIZ. VARIAZ. P. DEF. PAGATO RIM. PG. TOTALE EC/MSP RS31/12	44.887.824,07 44.887.824,07 34.616.259,69 6.286.337,72 40.902.597,41 3.985.226,66 62.162.589,58	81.977.740,00 4.059.813,00 86.037.553,00 30.098.338,71 55.876.251,86 62.962,43	89.056.512,00 4.709.815,00 93.766.327,00 64.714.598,40 64.714.598,40 29.051.728,60
1502	FUNZIONAMENTO E MANUTENZIONE DELLE ATTREZZATURE PER LA MICROFILMATURA DI ATTI (02.02.02) * L'IMPORTO EC/MSP DI RESIDUI E' PERENTE AGLI EFFETTI AMMIN.	INIZ. VARIAZ. P. DEF. PAGATO RIM. PG. TOTALE EC/MSP RS31/12	8.176,00 8.176,00 8.176,00 8.176,00	6.501,00 -6.500,72 0,28 0,28	6.992,00 -2.083,00 4.909,00 4.909,00
VARIAZIONI: CAPITOLO 1477: DMT 2000 2005 (CP CS -199.356,00) DMT 55304 2005 (CP CS 1.265.000,00) CAPITOLO 1501: DMT 2000 2005 (CP -1.090.187,00 CS -1.090.185,00) DMC 28 2005 (CP CS 3.500.000,00) DMC 36 2005 (CP CS 150.000,00) DMC 50 2005 (CP 500.000,00) DMC 67 2005 (CP 1.000.000,00 CS 450.000,00) DMC 73 2005 (CS 700.000,00) DMC 75 2005 (CS 1.000.000,00) CAPITOLO 1502: DMT 2000 2005 (CP CS -2.083,00) DMC 62 2005 (CP -4.417,72)					

SPESA - CONSUNTIVO PER CAPITOLI					
2005		MINISTERO DELLA GIUSTIZIA		3 - ORGANIZZAZIONE GIUDIZIARIA, DEL PERSONALE E DEI SERVIZI	
UNITA' PREVISIONALE/CAPITOLO			RESIDUI	COMPETENZA	CASSA
NUMERO	DENOMINAZIONE				
	3.1.2 - INTERVENTI				
3.1.2.1	Devoluzione di proventi				
1503	QUOTA PARTE DA VERSARE AGLI UFFICIALI GIUDIZIARI ED AIUTANTI UFFICIALI GIUDIZIARI SULLE SOMME RECUPERATE DALL'ERARIO SUI CREDITI ISCRITTI NEI CAMPIONI CIVILI E PENALI DELLE CANCELLERIE, SULLE SOMME DICHIARATE CONFISCATE E SU QUELLE RICAVATE DALLA VENDITA DEI CORPI DI REATO.	INIZ.	4.093.297,17	16.000.000,00	16.000.000,00
		VARIAZ.		5.000.000,00	5.000.000,00
		P. DEF.	4.093.297,17	21.000.000,00	21.000.000,00
		PAGATO	1.425.765,88	18.294.631,34	19.720.397,22
		RIM. PG.	84.593,65	2.698.627,95	
	(01.01.05)	TOTALE	1.510.359,53	20.993.259,29	19.720.397,22
	(SPESE OBBLIGATORIE)	EC/MSP	2.582.937,64	6.740,71	1.279.602,78
*	DELL'IMPORTO EC/MSP DI RESIDUI SONO PERENTI AGLI EFFETTI AMMIN. E. 500000	RS31/12	2.783.221,60		
3.1.2.2	Uffici giudiziari				
1551	CONTRIBUTI AI COMUNI PER LE SPESE DEGLI UFFICI GIUDIZIARI	INIZ.	239.649.466,00	227.241.037,00	227.241.037,00
	(04.02.02)	VARIAZ.			
		P. DEF.	239.649.466,00	227.241.037,00	227.241.037,00
		PAGATO	202.425.087,88		202.425.087,88
		RIM. PG.	37.224.308,12	227.241.037,00	
		TOTALE	239.649.396,00	227.241.037,00	202.425.087,88
		EC/MSP	70,00		24.815.949,12
		RS31/12	264.465.345,12		
	3.1.5 - ONERI COMUNI				
3.1.5.1	Fondi da ripartire per oneri di personale				
1511	FONDO UNICO DI AMMINISTRAZIONE PER IL MIGLIORAMENTO DELL'EFFICACIA E DELL'EFFICIENZA DEI SERVIZI ISTITUZIONALI.	INIZ.	117.124.975,00	89.141.391,00	89.141.391,00
	(01.01.03)	VARIAZ.	-117.124.975,00	26.423.344,00	26.423.344,00
		P. DEF.		115.564.735,00	115.564.735,00
		PAGATO			
		RIM. PG.		115.564.735,00	
		TOTALE		115.564.735,00	
		EC/MSP			115.564.735,00
		RS31/12	115.564.735,00		
VARIAZIONI: CAPITOLO 1503: DMT 73745 2005 (CP CS 5.000.000,00) CAPITOLO 1511: DMT 14589 2005 (RS -117.124.975,00 CS -89.141.391,00) L.ASS. 233 2005 (CP 26.423.344,00 CS 115.564.735,00)					

SPESA - CONSUNTIVO PER CAPITOLI					
2005	MINISTERO DELLA GIUSTIZIA		3 - ORGANIZZAZIONE GIUDIZIARIA, DEL PERSONALE E DEI SERVIZI		
UNITA' PREVISIONALE/CAPITOLO		RESIDUI	COMPETENZA	CASSA	
NUMERO	DENOMINAZIONE				
3.1.5.2	Fitti figurativi				
1531	FITTI FIGURATIVI RELATIVI AGLI IMMOBILI DI PROPRIETA' PUBBLICA IN USO GRATUITO ALL'AMMINISTRAZIONE. (02.03.01)	INIZ. VARIAZ. P. DEF.	68.840.440,00	40.490.440,00	40.490.440,00 68.840.440,00 109.330.880,00
*	L'IMPORTO EC/MSP DI RESIDUI E' PERENTE AGLI EFFETTI AMMIN.	PAGATO RIM. PG. TOTALE			
		EC/MSP RS31/12	28.350.000,00 40.490.440,00	40.490.440,00	109.330.880,00
3.1.5.3	Residui passivi perenti				
1535	SOMME OCCORRENTI PER IL PAGAMENTO DEI RESIDUI PASSIVI PERENTI DI SPESE CORRENTI PER I QUALI RISULTA SOPPRESSO IL CAPITOLO DI PROVENIENZA. (12.02.03) (PER MEMORIA)	INIZ. VARIAZ. P. DEF.			
		PAGATO RIM. PG. TOTALE			
		EC/MSP RS31/12			
3.1.5.4	Fondo di riserva consumi intermedi				
1515	FONDO DA RIPARTIRE PER PROVVEDERE AD EVENTUALI SOPRAVVENUTE MAGGIORI ESIGENZE DI SPESE PER CONSUMI INTERMEDI (02.00.00)	INIZ. VARIAZ. P. DEF.		11.146.455,00	11.146.455,00
		PAGATO RIM. PG. TOTALE		-11.146.455,00	-11.146.455,00
		EC/MSP RS31/12			
VARIAZIONI: CAPITOLO 1531: L.ASS. 233 2005 (CS 68.840.440,00) CAPITOLO 1515: DMC 25 2005 (CP CS -1.360.000,00) DMC 26 2005 (CP CS -3.500.000,00) DMC 28 2005 (CP CS -5.500.000,00) DMC 36 2005 (CP CS -400.000,00) DMC 37 2005 (CP CS -386.455,00)					

2005		SPESA - CONSUNTIVO PER CAPITOLI			
		MINISTERO DELLA GIUSTIZIA	3 - ORGANIZZAZIONE GIUDIZIARIA, DEL PERSONALE E DEI SERVIZI		
UNITA' PREVISIONALE/CAPITOLO		RESIDUI	COMPETENZA	CASSA	
NUMERO	DENOMINAZIONE				
	3.1.6 - TRATTAMENTI DI QUIESCENZA, INTEGRATIVI E SOSTITUTIVI				
3.1.6.1	Indennita'				
1541	INDENNITA' DI LICENZIAMENTO E SIMILARI. INDENNITA' PER UNA VOLTA TANTO AI MUTILATI ED INVALIDI PARAPLEGICI PER CAUSA DI SERVIZIO (01.04.01) (SPESE OBBLIGATORIE)	INIZ. 51.994,39 VARIAZ. P. DEF. 51.994,39 PAGATO RIM. PG. 7.994,39 TOTALE 7.994,39 EC/MSP 44.000,00 RS31/12 37.037,04		70.000,00 70.000,00 39.024,46 29.042,65 68.067,11 1.932,89	70.000,00 70.000,00 39.024,46 39.024,46 39.024,46
*	L'IMPORTO EC/MSP DI RESIDUI E' PERENTE AGLI EFFETTI AMMIN.				
3.1.6.2	Cassa pensioni				
1542	SOMMA DA PAGARSI ALLA CASSA PER LE PENSIONI AGLI UFFICIALI GIUDIZIARI ED AIUTANTI UFFICIALI GIUDIZIARI AD INTEGRAZIONE DELLE PENSIONI LIQUIDATE O DEI CAPITALI CORRISPONDENTI (01.04.01)	INIZ. VARIAZ. P. DEF. PAGATO RIM. PG. TOTALE EC/MSP RS31/12		25.822.845,00 25.822.845,00 25.822.845,00 25.822.845,00 25.822.845,00 25.822.845,00	25.822.845,00 25.822.845,00 25.822.845,00 25.822.845,00
	3.2 TITOLO II - SPESE IN CONTO CAPITALE				
	3.2.3 - INVESTIMENTI				
3.2.3.1	Edilizia di servizio				
7200	SPESE PER L'ACQUISTO E L'INSTALLAZIONE DI OPERE PREFABBRICATE, NONCHE' PER L'ACQUISTO, L'AMPLIAMENTO, LA RISTRUTTURAZIONE, IL RESTAURO E LA MANUTENZIONE STRAORDINARIA DI IMMOBILI (21.01.04)	INIZ. 53.742.870,68 VARIAZ. P. DEF. 53.742.870,68 PAGATO 12.083.630,23 RIM. PG. 41.130.559,29 TOTALE 53.214.189,52 EC/MSP 528.681,16 RS31/12 61.999.395,29		20.868.836,00 20.868.836,00 20.868.836,00 20.868.836,00 20.868.836,00	17.426.659,00 -2.883.454,00 14.543.205,00 12.083.630,23 12.083.630,23 2.459.574,77
*	DELL'IMPORTO EC/MSP DI RESIDUI SONO PERENTI AGLI EFFETTI AMMIN. E. 527267.5				
VARIAZIONI: CAPITOLO 1541: DMT 57738 2005 (CP CS 70.000,00) CAPITOLO 7200: DMT 2000 2005 (CS -4.782.828,00) DMT 151838 2005 (CP 20.868.836,00 CS 1.899.374,00)					

SPESA - CONSUNTIVO PER CAPITOLI					
2005	MINISTERO DELLA GIUSTIZIA		3 - ORGANIZZAZIONE GIUDIZIARIA, DEL PERSONALE E DEI SERVIZI		
UNITA' PREVISIONALE/CAPITOLO		RESIDUI	COMPETENZA	CASSA	
NUMERO	DENOMINAZIONE				
7201	SPESE PER ACQUISTI, INSTALLAZIONI, AMPLIAMENTO, ADEGUAMENTI TECNICI E MANUTENZIONE STRAORDINARIA DI STRUTTURE, IMPIANTI E INTERVENTI CONNESSI PER GLI UFFICI DELL'AMMINISTRAZIONE CENTRALE E PER QUELLI GIUDIZIARI (21.01.09)	INIZ. 36.172.339,01 VARIAZ. P. DEF. 36.172.339,01 PAGATO 3.696.936,45 RIM. PG. 32.416.537,18 TOTALE 36.113.473,63 EC/MSP 58.865,38 RS31/12 47.314.908,18	14.898.371,00 14.898.371,00	7.167.072,00 -2.206.218,00 4.960.854,00 3.696.936,45 1.263.917,55	
*	DELL'IMPORTO EC/MSP DI RESIDUI SONO PERENTI AGLI EFFETTI AMMIN. E. 48776.06				
3.2.3.2	Attrezzature e impianti				
7211	SPESE PER L'ACQUISTO DEI MEZZI DI TRASPORTO, PER LA RIELABORAZIONE TECNICA DI QUELLI ESISTENTI NONCHE' PER REALIZZO DI IMPIANTI DI COMUNICAZIONE E CONTROLLO SULLE AUTOVETTURE E LA MANUTENZIONE DEGLI STESSI (21.01.01)	INIZ. 19.347.164,33 VARIAZ. P. DEF. 19.347.164,33 PAGATO 8.704.213,56 RIM. PG. 10.642.732,36 TOTALE 19.346.945,92 EC/MSP 218,41 RS31/12 18.748.228,25	9.269.953,00 9.269.953,00 1.164.457,11 8.105.495,89 9.269.953,00	11.163.615,00 -1.245.878,00 9.917.737,00 9.868.670,67 9.868.670,67 49.066,33	
7212	SPESE PER L'ACQUISIZIONE DI BENI, MACCHINE, ATTREZZATURE E SISTEMI, COMPRESA LA MICROFILMATURA DEGLI ATTI (21.01.02)	INIZ. 55.457.860,79 VARIAZ. P. DEF. 55.457.860,79 PAGATO 18.119.308,13 RIM. PG. 37.040.780,18 TOTALE 55.160.088,31 EC/MSP 297.772,48 RS31/12 65.949.054,95	32.583.557,00 -1.477.399,00 31.106.158,00 2.197.235,23 28.908.274,77 31.105.510,00 648,00	32.076.744,00 -11.570.693,00 20.506.051,00 20.316.543,36 20.316.543,36 189.507,64	
*	DELL'IMPORTO EC/MSP DI RESIDUI SONO PERENTI AGLI EFFETTI AMMIN. E. 286515.39				
VARIAZIONI: CAPITOLO 7201: DMT 2000 2005 (CS -3.416.568,00) DMT 151838 2005 (CP 13.298.371,00 CS 1.210.350,00) DMC 42 2005 (CP 1.400.000,00) DMC 76 2005 (CP 200.000,00) CAPITOLO 7211: DMT 2000 2005 (CS -1.245.878,00) CAPITOLO 7212: DMT 2000 2005 (CS -11.570.693,00) DMT 130304 2005 (CP 122.601,00) DMC 42 2005 (CP -1.400.000,00) DMC 76 2005 (CP -200.000,00)					

SPESA - CONSUNTIVO PER CAPITOLI					
2005	MINISTERO DELLA GIUSTIZIA		3 - ORGANIZZAZIONE GIUDIZIARIA, DEL PERSONALE E DEI SERVIZI		
UNITA' PREVISIONALE/CAPITOLO		RESIDUI	COMPETENZA	CASSA	
NUMERO	DENOMINAZIONE				
3.2.3.3	Informatica di servizio				
7203	SPESE PER LO SVILUPPO DEL SISTEMA INFORMATIVO	INIZ.	51.715.534,08	31.047.369,00	41.346.722,00
	(21.01.06)	VARIAZ.		112.476,00	-21.363.855,00
*	DELL'IMPORTO EC/MSP DI RESIDUI SONO PERENTI AGLI EFFETTI AMMIN. E. 411461.23	P. DEF.	51.715.534,08	31.159.845,00	19.982.867,00
		PAGATO	15.939.824,58	3.585.221,54	19.525.046,12
		RIM. PG.	34.821.860,37	27.567.795,51	
		TOTALE	50.761.684,95	31.153.017,05	19.525.046,12
		EC/MSP	953.849,13	6.827,95	457.820,88
		RS31/12	62.389.655,88		
7205	SPESE RELATIVE AL FINANZIAMENTO DEL PROGETTO INTERSETTORIALE "RETE UNITARIA DELLA PUBBLICA AMMINISTRAZIONE", NONCHE' DEI PROGETTI INTERSETTORIALI E DI INFRASTRUTTURA INFORMATICA E TELEMATICA AD ESSO CONNESSI.	INIZ.	21.532.395,71	7.700.000,00	7.580.232,00
	(21.01.06)	VARIAZ.		1.500.000,00	1.494.732,00
		P. DEF.	21.532.395,71	9.200.000,00	9.074.964,00
		PAGATO	8.855.962,29	216.348,98	9.072.311,27
		RIM. PG.	11.996.903,53	8.983.651,00	
		TOTALE	20.852.865,82	9.199.999,98	9.072.311,27
		EC/MSP	679.529,89	0,02	2.652,73
		RS31/12	20.980.554,53		
3.2.3.4	Beni mobili				
7221	SPESE PER ACQUISTO DI ATTREZZATURE E APPARECCHIATURE NON INFORMATICHE, DI MOBILIO E DI DOTAZIONI LIBRARIE.	INIZ.	681.777,78	751.322,00	1.000.558,00
	(21.01.02)	VARIAZ.			-1.502,00
		P. DEF.	681.777,78	751.322,00	999.056,00
		PAGATO	428.287,78	538.450,80	966.738,58
		RIM. PG.	246.083,42	212.793,98	
		TOTALE	674.371,20	751.244,78	966.738,58
		EC/MSP	7.406,58	77,22	32.317,42
		RS31/12	458.877,40		
VARIAZIONI:					
CAPITOLO 7203: DMT 2000 2005 (CS -17.724.215,00)					
DMT 122589 2005 (CP CS 60.360,00)					
DMT 130304 2005 (CP 52.116,00)					
DMC 34 2005 (CS -3.700.000,00)					
CAPITOLO 7205: DMT 2000 2005 (CS -3.705.268,00)					
DMT 100112 2005 (CP CS 1.500.000,00)					
DMC 34 2005 (CS 3.700.000,00)					
CAPITOLO 7221: DMT 2000 2005 (CS -1.502,00)					

SPESA - CONSUNTIVO PER CAPITOLI						
2005	MINISTERO DELLA GIUSTIZIA		3 - ORGANIZZAZIONE GIUDIZIARIA, DEL PERSONALE E DEI SERVIZI			
UNITA' PREVISIONALE/CAPITOLO		RESIDUI	COMPETENZA	CASSA		
NUMERO	DENOMINAZIONE					
	3.2.10	ONERI COMUNI				
3.2.10.1		Residui passivi perenti				
7295		SOMME OCCORRENTI PER IL PAGAMENTO DEI RESIDUI PASSIVI PERENTI DI SPESE IN CONTO CAPITALE PER I QUALI RISULTA SOPPRESSO IL CAPITOLO DI PROVENIENZA (26.04.03) (PER MEMORIA)	INIZ. VARIAZ. P. DEF. PAGATO RIM. PG. TOTALE EC/MSP RS31/12			
		TOTALE CENTRO DI RESPONSABILITA'	INIZ. VARIAZ. P. DEF. PAGATO RIM. PG. TOTALE EC/MSP RS31/12	843.597.092,90 -18.525.777,00 825.071.315,90 473.581.689,28 290.982.522,12 764.564.211,40 60.507.104,50 879.993.730,46	3.450.588.789,00 93.679.424,00 3.544.268.213,00 2.888.555.347,60 589.011.208,34 3.477.566.555,94 66.701.657,06	3.502.021.395,00 179.311.939,00 3.681.333.334,00 3.362.137.036,88 3.362.137.036,88 3.362.137.036,88 319.196.297,12

SPESA - CONSUNTIVO PER CAPITOLI					
2005		MINISTERO DELLA GIUSTIZIA		4 - AMMINISTRAZIONE PENITENZIARIA	
UNITA' PREVISIONALE/CAPITOLO		RESIDUI	COMPETENZA	CASSA	
NUMERO	DENOMINAZIONE				
	4 - AMMINISTRAZIONE PENITENZIARIA				
	4.1 TITOLO I - SPESE CORRENTI				
4.1.1.0	FUNZIONAMENTO				
	Personale				
1600	STIPENDI ED ALTRI ASSEGNI FISSI AL PERSONALE AL NETTO DELL'IMPOSTA REGIONALE SULLE ATTIVITA' PRODUTTIVE E DEGLI ONERI SOCIALI A CARICO DELL'AMMINISTRAZIONE.	INIZ.	207.080,43	200.986.852,00	200.986.852,00
	(01.01.01)	VARIAZ.		16.128,00	16.128,00
	(SPESE OBBLIGATORIE)	P. DEF.	207.080,43	201.002.980,00	201.002.980,00
	* DELL'IMPORTO EC/MSP DI RESIDUI SONO PERENTI AGLI EFFETTI AMMIN. E. 16731.66	PAGATO	26.551,24	186.528.714,64	186.555.265,88
	TOTALE E. 2938.09	RIM. PG.	89.364,22	39.139,82	
		TOTALE	115.915,46	186.567.854,46	186.555.265,88
		EC/MSP	91.164,97	14.435.125,54	14.447.714,12
		RS31/12	128.504,04		
1601	STIPENDI, RETRIBUZIONI ED ALTRI ASSEGNI FISSI AGLI APPARTENENTI AL CORPO DI POLIZIA PENITENZIARIA AL NETTO DELL'IMPOSTA REGIONALE SULLE ATTIVITA' PRODUTTIVE E DEGLI ONERI SOCIALI A CARICO DELL'AMMINISTRAZIONE	INIZ.	13.934.219,75	1.060.374.486,00	1.060.374.486,00
	(01.01.01)	VARIAZ.	31.310.204,00	123.404.836,00	154.715.040,00
	(SPESE OBBLIGATORIE)	P. DEF.	45.244.423,75	1.183.779.322,00	1.215.089.526,00
	* DELL'IMPORTO EC/MSP DI RESIDUI SONO PERENTI AGLI EFFETTI AMMIN. E. 95153.29	PAGATO	32.182.762,59	1.102.042.461,45	1.134.225.224,04
		RIM. PG.	1.112.194,12	2.792.257,93	
		TOTALE	33.294.956,71	1.104.834.719,38	1.134.225.224,04
		EC/MSP	11.949.467,04	78.944.602,62	80.864.301,96
		RS31/12	3.904.452,05		
1602	STIPENDI ED ALTRI ASSEGNI FISSI AL PERSONALE DELLA MAGISTRATURA IN SERVIZIO PRESSO L'AMMINISTRAZIONE CENTRALE AL NETTO DELL'IMPOSTA REGIONALE SULLE ATTIVITA' PRODUTTIVE E DEGLI ONERI SOCIALI A CARICO DELL'AMMINISTRAZIONE.	INIZ.		1.239.692,00	1.239.692,00
	(01.01.01)	VARIAZ.			
	(SPESE OBBLIGATORIE)	P. DEF.		1.239.692,00	1.239.692,00
		PAGATO		1.218.163,11	1.218.163,11
		RIM. PG.			
		TOTALE		1.218.163,11	1.218.163,11
		EC/MSP		21.528,89	21.528,89
		RS31/12			

VARIAZIONI:
 CAPITOLO 1600: L.ASS. 233 2005 (CP CS 16.128,00)
 CAPITOLO 1601: DMT 22041 2005 (RS 31.310.204,00 CP 49.979.836,00 CS 81.290.040,00)
 DMT 118643 2005 (CP CS 73.425.000,00)

SPESA - CONSUNTIVO PER CAPITOLI					
2005		MINISTERO DELLA GIUSTIZIA		4 - AMMINISTRAZIONE PENITENZIARIA	
UNITA' PREVISIONALE/CAPITOLO		RESIDUI	COMPETENZA	CASSA	
NUMERO	DENOMINAZIONE				
1603	COMPENSI PER LAVORO STRAORDINARIO AL PERSONALE CIVILE (01.01.02)	INIZ.	781.228,94	2.840.514,00	2.840.514,00
		VARIAZ.		934.819,00	
*	DELL'IMPORTO EC/MSP DI RESIDUI SONO PERENTI AGLI EFFETTI AMMIN. E. 24599.08	P. DEF.	781.228,94	3.775.333,00	2.840.514,00
		PAGATO	626.785,73	2.080.509,89	2.707.295,62
		RIM. PG.	117.999,09	714.236,54	
		TOTALE	744.784,82	2.794.746,43	2.707.295,62
		EC/MSP	36.444,12	980.586,57	133.218,38
		RS31/12	832.235,63		
1604	INDENNITA' E RIMBORSO SPESE DI TRASPORTO PER MISSIONI NEL TERRITORIO NAZIONALE, ALL'ESTERO E PER TRASFERIMENTI DEL PERSONALE CIVILE (02.02.13)	INIZ.	238.598,37	1.940.940,00	2.176.986,00
		VARIAZ.		670.711,00	432.000,00
*	DELL'IMPORTO EC/MSP DI RESIDUI SONO PERENTI AGLI EFFETTI AMMIN. E. 930	P. DEF.	238.598,37	2.611.651,00	2.608.986,00
		PAGATO	52.220,97	2.292.426,60	2.344.647,57
		RIM. PG.	95.997,92	125.554,74	
		TOTALE	148.218,89	2.417.981,34	2.344.647,57
		EC/MSP	90.379,48	193.669,66	264.338,43
		RS31/12	221.552,66		
1605	INDENNITA' E RIMBORSO SPESE DI TRASPORTO PER MISSIONI NEL TERRITORIO NAZIONALE, ALL'ESTERO E PER TRASFERIMENTI DEGLI APPARTENENTI AL CORPO DI POLIZIA PENITENZIARIA (02.02.13)	INIZ.	3.227.585,22	19.416.744,00	21.769.421,00
		VARIAZ.		4.004.348,00	4.004.348,00
*	DELL'IMPORTO EC/MSP DI RESIDUI SONO PERENTI AGLI EFFETTI AMMIN. E. 182138.41	P. DEF.	3.227.585,22	23.421.092,00	25.773.769,00
		PAGATO	945.557,06	21.912.222,33	22.857.779,39
		RIM. PG.	1.187.581,89	1.005.849,97	
		TOTALE	2.133.138,95	22.918.072,30	22.857.779,39
		EC/MSP	1.094.446,27	503.019,70	2.915.989,61
		RS31/12	2.193.431,86		
1606	EQUO INDENNIZZO AL PERSONALE CIVILE PER LA PERDITA DELL'INTEGRITA' FISICA SUBITA PER INFERMITA' CONTRATTA PER CAUSA DI SERVIZIO (01.04.01) (SPESE OBBLIGATORIE)	INIZ.	5.574,05	98.127,00	98.127,00
		VARIAZ.			
*	L'IMPORTO EC/MSP DI RESIDUI E' PERENTE AGLI EFFETTI AMMIN.	P. DEF.	5.574,05	98.127,00	98.127,00
		PAGATO		98.107,63	98.107,63
		RIM. PG.			
		TOTALE		98.107,63	98.107,63
		EC/MSP	5.574,05	19,37	19,37
		RS31/12			
VARIAZIONI: CAPITOLO 1603: DMT 135854 2005 (CP 934.819,00) CAPITOLO 1604: DMT 65343 2005 (CP CS 200.000,00) DMT 135854 2005 (CP 70.711,00) DMC 26 2005 (CP CS 400.000,00) DMC 33 2005 (CS -168.000,00) CAPITOLO 1605: DMT 46797 2005 (CP CS 4.348,00) DMT 65343 2005 (CP CS 2.000.000,00) DMT 84414 2005 (CP CS 2.000.000,00)					

SPESA - CONSUNTIVO PER CAPITOLI					
2005		MINISTERO DELLA GIUSTIZIA		4 - AMMINISTRAZIONE PENITENZIARIA	
UNITA' PREVISIONALE/CAPITOLO		RESIDUI	COMPETENZA	CASSA	
NUMERO	DENOMINAZIONE				
1607	ONERI SOCIALI A CARICO DELL'AMMINISTRAZIONE SULLE RETRIBUZIONI CORRISPOSTE AI DIPENDENTI. (01.03.01) (SPESE OBBLIGATORIE)	INIZ.	13.581.038,56	422.584.265,00	422.584.265,00
		VARIAZ.	13.406.738,00	18.406.722,00	30.937.966,00
		P. DEF.	26.987.776,56	440.990.987,00	453.522.231,00
		PAGATO	2.541.344,01	438.874.163,98	441.415.507,99
*	DELL'IMPORTO EC/MSP DI RESIDUI SONO PERENTI AGLI EFFETTI AMMIN. E. 5328020.4	RIM. PG.	17.815.492,77	4.932.043,66	
		TOTALE	20.356.836,78	443.806.207,64	441.415.507,99
		EC/MSP	6.630.939,78	+2.815.220,64	12.106.723,01
		RS31/12	22.747.536,43		
1608	SOMME DOVUTE A TITOLO DI IMPOSTA REGIONALE SULLE ATTIVITA' PRODUTTIVE SULLE RETRIBUZIONI CORRISPOSTE AI DIPENDENTI. (03.01.01) (SPESE OBBLIGATORIE)	INIZ.	15.006.044,58	127.427.223,00	127.427.223,00
		VARIAZ.	4.431.353,00	5.936.465,00	10.060.309,00
		P. DEF.	19.437.397,58	133.363.688,00	137.487.532,00
		PAGATO	1.433.179,42	128.975.890,33	130.409.069,75
*	DELL'IMPORTO EC/MSP DI RESIDUI SONO PERENTI AGLI EFFETTI AMMIN. E. 2072957.26	RIM. PG.	7.571.434,88	595.344,66	
		TOTALE	9.004.614,30	129.571.234,99	130.409.069,75
		EC/MSP	10.432.783,28	3.792.453,01	7.078.462,25
		RS31/12	8.166.779,54		
1609	QUOTA DEL FONDO UNICO DI AMMINISTRAZIONE DA UTILIZZARE PER L'EROGAZIONE DEGLI INCENTIVI AL PERSONALE PER LA REALIZZAZIONE DEGLI OBIETTIVI E PROGRAMMI DI INCREMENTO DELLA PRODUTTIVITA'. (01.01.03)	INIZ.	2.584.484,57		
		VARIAZ.	15.315.471,00	268,00	12.632.811,00
		P. DEF.	17.899.955,57	268,00	12.632.811,00
		PAGATO	8.523.194,57	267,66	8.523.462,23
*	DELL'IMPORTO EC/MSP DI RESIDUI SONO PERENTI AGLI EFFETTI AMMIN. E. 238385.3	RIM. PG.	2.620.878,36		
		TOTALE	11.144.072,93	267,66	8.523.462,23
		EC/MSP	6.755.882,64	0,34	4.109.348,77
		RS31/12	2.620.878,36		
1612	SPESE DI CURA, COMPRESSE QUELLE DI TRASPORTO, DI RICOVERO IN OSPEDALE O IN LUOGO DI CURA E PER PROTESI; SPESE PER ESAMI SPECIALISTICI (02.02.06)	INIZ.	403.110,27	1.987.821,00	2.157.089,00
		VARIAZ.		1.250.000,00	1.250.000,00
		P. DEF.	403.110,27	3.237.821,00	3.407.089,00
		PAGATO	294.305,67	3.036.383,04	3.330.688,71
*	DELL'IMPORTO EC/MSP DI RESIDUI SONO PERENTI AGLI EFFETTI AMMIN. E. 16548.32	RIM. PG.	2.335,12	162.138,02	
		TOTALE	296.640,79	3.198.521,06	3.330.688,71
		EC/MSP	106.469,48	39.299,94	76.400,29
		RS31/12	164.473,14		
VARIANZI:					
CAPITOLO 1607: DMT 14589 2005 (RS 2.717.506,00 CS 2.068.238,00)					
DMT 22041 2005 (RS 8.796.194,00 CP 14.025.600,00 CS 22.821.794,00)					
DMT 24220 2005 (RS CS 988.838,00)					
DMT 47804 2005 (CP CS 2.658.388,00)					
DMT 104639 2005 (RS 904.200,00 CP 1.490.700,00 CS 2.394.900,00)					
DMT 135854 2005 (CP 226.226,00)					
L.ASS. 233 2005 (CP CS 5.808,00)					
CAPITOLO 1608: DMT 14589 2005 (RS 954.496,00 CS 726.447,00)					
DMT 22041 2005 (RS 2.811.938,00 CP 4.397.610,00 CS 7.209.548,00)					
DMT 24220 2005 (RS CS 347.319,00)					
DMT 47804 2005 (CP CS 933.731,00)					
DMT 104639 2005 (RS 317.600,00 CP 523.600,00 CS 841.200,00)					
DMT 135854 2005 (CP 79.460,00)					
L.ASS. 233 2005 (CP CS 2.064,00)					
CAPITOLO 1609: DMT 14589 2005 (RS 11.229.365,00 CS 8.546.437,00)					
DMT 24220 2005 (RS CS 4.086.106,00)					
DMT 46797 2005 (CP CS 268,00)					
CAPITOLO 1612: DMT 84414 2005 (CP CS 250.000,00)					
					SEGUE

SPESA - CONSUNTIVO PER CAPITOLI				
2005	MINISTERO DELLA GIUSTIZIA	4 - AMMINISTRAZIONE PENITENZIARIA		
UNITA' PREVISIONALE/CAPITOLO		RESIDUI	COMPETENZA	CASSA
NUMERO	DENOMINAZIONE			
CONTINUA	DMC	26 2005	(CP CS 1.000.000,00)	

SPESA - CONSUNTIVO PER CAPITOLI					
2005	MINISTERO DELLA GIUSTIZIA		4 - AMMINISTRAZIONE PENITENZIARIA		
UNITA' PREVISIONALE/CAPITOLO		RESIDUI	COMPETENZA	CASSA	
NUMERO	DENOMINAZIONE				
1613	SPESE PER L'ORGANIZZAZIONE E IL FUNZIONAMENTO DEI CORSI PER LA FORMAZIONE, L'AGGIORNAMENTO ED IL PERFEZIONAMENTO DEL PERSONALE DEL DIPARTIMENTO DELL'AMMINISTRAZIONE PENITENZIARIA; COMPENSI PER INSEGNAMENTO E PER ALTRE PRESTAZIONI (02.02.05)	INIZ. VARIAZ. P. DEF. PAGATO RIM. PG. TOTALE	2.873.289,77 2.873.289,77 1.385.084,26 1.031.761,97 2.416.846,23	2.464.898,00 277.571,00 2.742.469,00 2.077.277,49 631.348,71 2.708.626,20	2.671.209,00 1.757.571,00 4.428.780,00 3.462.361,75 3.462.361,75
*	DELL'IMPORTO EC/MSP DI RESIDUI SONO PERENTI AGLI EFFETTI AMMIN. E. 393393.65	EC/MSP RS31/12	456.443,54 1.663.110,68	33.842,80	966.418,25
1614	GESTIONE MENSE DI SERVIZIO PER IL PERSONALE DELL'AMMINISTRAZIONE PENITENZIARIA, ACQUISTI GENERI DI INTEGRAZIONE E CONFORTO PER IL PREDETTO PERSONALE CHE SI TROVI IN SPECIALI CONDIZIONI DI SERVIZIO. (01.02.02)	INIZ. VARIAZ. P. DEF. PAGATO RIM. PG. TOTALE	3.647.555,56 3.647.555,56 1.372.365,81 1.095.085,82 2.467.451,63	22.000.000,00 2.000.000,00 24.000.000,00 19.357.343,39 3.977.948,30 23.335.291,69	22.000.000,00 2.000.000,00 24.000.000,00 20.729.709,20 20.729.709,20
*	DELL'IMPORTO EC/MSP DI RESIDUI SONO PERENTI AGLI EFFETTI AMMIN. E. 742457.16	EC/MSP RS31/12	1.180.103,93 5.073.034,12	664.708,31	3.270.290,80
1615	SPESE PER L'ORGANIZZAZIONE ED IL FUNZIONAMENTO DEGLI ASILI NIDO PER I FIGLI DEI DIPENDENTI DELL'AMMINISTRAZIONE PENITENZIARIA. STIPULA DI CONVENZIONI CON STRUTTURE PUBBLICHE E PRIVATE. (02.02.14)	INIZ. VARIAZ. P. DEF. PAGATO RIM. PG. TOTALE	90.293,38 90.293,38 26.479,93 13.573,10 40.053,03	1.358.954,00 150.000,00 1.508.954,00 1.495.066,84 11.260,45 1.506.327,29	1.389.904,00 150.000,00 1.539.904,00 1.521.546,77 1.521.546,77
*	DELL'IMPORTO EC/MSP DI RESIDUI SONO PERENTI AGLI EFFETTI AMMIN. E. 20849.59	EC/MSP RS31/12	50.240,35 24.833,55	2.626,71	18.357,23
1616	EQUO INDENNIZZO AL PERSONALE DEL CORPO DI POLIZIA PENITENZIARIA PER LA PERDITA DELL'INTEGRITA' FISICA SUBITA PER INFERMITA' CONTRATTA PER CAUSE DI SERVIZIO ORDINARIO. (01.04.01) (SPESE OBBLIGATORIE)	INIZ. VARIAZ. P. DEF. PAGATO RIM. PG. TOTALE	75.961,96 75.961,96 74.850,25 1.111,71 75.961,96	1.883.518,00 1.000.000,00 2.883.518,00 2.804.273,49 79.238,81 2.883.512,30	1.883.518,00 1.000.000,00 2.883.518,00 2.879.123,74 2.879.123,74
		EC/MSP RS31/12	 80.350,52	5,70	4.394,26
VARIAZIONI: CAPITOLO 1613: DMT 35587 2005 (CP CS 2.149,00) DMT 69514 2005 (CP CS 422,00) DMT 128598 2005 (CP CS 150.000,00) DMC 26 2005 (CP CS 200.000,00) DMC 33 2005 (CS 155.000,00) DMC 49 2005 (CP -75.000,00) DMC 51 2005 (CS 1.250.000,00) CAPITOLO 1614: DMC 5 2005 (CP CS 2.000.000,00) CAPITOLO 1615: DMC 26 2005 (CP CS 150.000,00) CAPITOLO 1616: DMT 57738 2005 (CP CS 1.000.000,00)					

SPESA - CONSUNTIVO PER CAPITOLI					
2005	MINISTERO DELLA GIUSTIZIA		4 - AMMINISTRAZIONE PENITENZIARIA		
UNITA' PREVISIONALE/CAPITOLO		RESIDUI	COMPETENZA	CASSA	
NUMERO	DENOMINAZIONE				
1617	PROVVIDENZE A FAVORE DEL PERSONALE DELL'AMMINISTRAZIONE PENITENZIARIA IN DISAGIATE CONDIZIONI ECONOMICHE O VITTIME DI EVENTI DANNOSI SOPPORTATI PER MOTIVI DI SERVIZIO. (01.04.01)	INIZ. 17.907,95 VARIAZ. P. DEF. 17.907,95 PAGATO 16.784,95	136.862,00	136.862,00	136.862,00
*	L'IMPORTO EC/MSP DI RESIDUI E' PERENTE AGLI EFFETTI AMMIN.	RIM. PG. 577,87 TOTALE 17.362,82 EC/MSP 545,13 RS31/12 41.778,21	41.200,34	136.608,98	112.193,59
1618	PREMI AL PERSONALE DELL'AMMINISTRAZIONE PENITENZIARIA PER SEGNALATI, PARTICOLARI SERVIZI DI ISTITUTO. (01.01.05)	INIZ. 20.833,00 VARIAZ. P. DEF. 20.833,00 PAGATO 2.840,53 RIM. PG. TOTALE 2.840,53 EC/MSP 17.992,47 RS31/12	20.833,00	20.833,00	20.833,00
1619	INDENNITA' DI SERVIZIO NOTTURNO E FESTIVO INDENNITA' DI RISCHIO, INDENNITA' MECCANOGRAFICA ED ALTRI ASSEGNI VARI STABILITI PER LEGGE AGLI APPARTENENTI AL CORPO DI POLIZIA PENITENZIARIA. (01.01.05) (SPESE OBBLIGATORIE)	INIZ. 7.771.334,24 VARIAZ. 1.760.018,00 P. DEF. 9.531.352,24 PAGATO 2.437.378,23 RIM. PG. 2.702.784,90 TOTALE 5.140.163,13 EC/MSP 4.391.189,11 RS31/12 3.897.979,90	94.600.000,00	94.600.000,00	94.600.000,00
*	DELL'IMPORTO EC/MSP DI RESIDUI SONO PERENTI AGLI EFFETTI AMMIN. E. 275959.51	TOTALE 5.140.163,13 EC/MSP 4.391.189,11 RS31/12 3.897.979,90	92.777.741,15	3.582.276,85	94.019.924,38
1620	COMPENSI PER LAVORO STRAORDINARIO AGLI APPARTENENTI AL CORPO DI POLIZIA PENITENZIARIA. (01.01.02)	INIZ. 17.528.952,06 VARIAZ. P. DEF. 17.528.952,06 PAGATO 3.192.119,02 RIM. PG. 6.113.731,78 TOTALE 9.305.850,80 EC/MSP 8.223.101,26 RS31/12 12.890.868,89	86.000.000,00	86.000.000,00	86.000.000,00
*	DELL'IMPORTO EC/MSP DI RESIDUI SONO PERENTI AGLI EFFETTI AMMIN. E. 2173058.28	TOTALE 9.305.850,80 EC/MSP 8.223.101,26 RS31/12 12.890.868,89	77.909.180,52	6.777.137,11	81.101.299,54
VARIAZIONI: CAPITOLI 1619: DMT 22041 2005 (RS CP 1.760.018,00 CS 3.520.036,00)					

SPESA - CONSUNTIVO PER CAPITOLI						
2005		MINISTERO DELLA GIUSTIZIA		4 - AMMINISTRAZIONE PENITENZIARIA		
UNITA' PREVISIONALE/CAPITOLO			RESIDUI	COMPETENZA	CASSA	
NUMERO	DENOMINAZIONE					
1624	SOMMA OCCORRENTE PER LA CONCESSIONE DI BUONI PASTO AL PERSONALE. (01.02.01)		INIZ.	611.307,96	6.283.000,00	6.283.000,00
			VARIAZ.		-2.000.000,00	-2.000.000,00
*	DELL'IMPORTO EC/MSP DI RESIDUI SONO PERENTI AGLI EFFETTI AMMIN. E. 283000		P. DEF.	611.307,96	4.283.000,00	4.283.000,00
			PAGATO	280.292,59	2.589.316,02	2.869.608,61
			RIM. PG.	41.975,17	1.621.872,19	
			TOTALE	322.267,76	4.211.188,21	2.869.608,61
			EC/MSP	289.040,20	71.811,79	1.413.391,39
			RS31/12	1.663.847,36		
1627	QUOTA DEL FONDO PER L'EFFICIENZA DEI SERVIZI DA UTILIZZARE PER L'EROGAZIONE DEGLI INCENTIVI AL PERSONALE APPARTENENTE AL CORPO DI POLIZIA PENITENZIARIA PER LA REALIZZAZIONE DEGLI OBIETTIVI E PROGRAMMI DI INCREMENTO DELLA PRODUTTIVITA' (01.01.05)		INIZ.	4.311.383,85		
			VARIAZ.	3.736.510,00	17.156.370,00	20.959.954,00
			P. DEF.	8.047.893,85	17.156.370,00	20.959.954,00
			PAGATO	7.016.089,66	12.423.627,30	19.439.716,96
			RIM. PG.	532.635,67	4.701.699,82	
*	DELL'IMPORTO EC/MSP DI RESIDUI SONO PERENTI AGLI EFFETTI AMMIN. E. 185791.29		TOTALE	7.548.725,33	17.125.327,12	19.439.716,96
			EC/MSP	499.168,52	31.042,88	1.520.237,04
			RS31/12	5.234.335,49		
1628	SPESE PER ACCERTAMENTI SANITARI, CURE, RICOVERI E PROTESI (02.02.06) (PER MEMORIA)		INIZ.	7.434,95		
			VARIAZ.			7.434,00
			P. DEF.	7.434,95		7.434,00
*	L'IMPORTO EC/MSP DI RESIDUI E' PERENTE AGLI EFFETTI AMMIN.		PAGATO			
			RIM. PG.			
			TOTALE			
			EC/MSP	7.434,95		7.434,00
			RS31/12			
1629	SPESE PER INTERESSI O RIVALUTAZIONE MONETARIA PER RITARDATO PAGAMENTO DELLE RETRIBUZIONI, PENSIONI E PROVVIDENZE DI NATURA ASSISTENZIALE A FAVORE DEI CREDITORI DELL'AMMINISTRAZIONE (09.01.04) (SPESE OBBLIGATORIE)		INIZ.	319.074,42		257.408,00
			VARIAZ.		300.000,00	300.000,00
			P. DEF.	319.074,42	300.000,00	557.408,00
			PAGATO	302.502,16	87.588,18	390.090,34
			RIM. PG.		159.832,21	
*	L'IMPORTO EC/MSP DI RESIDUI E' PERENTE AGLI EFFETTI AMMIN.		TOTALE	302.502,16	247.420,39	390.090,34
			EC/MSP	16.572,26	52.579,61	167.317,66
			RS31/12	159.832,21		
VARIAZIONI: CAPITOLO 1624: DMC 5 2005 (CP CS -2.000.000,00) CAPITOLO 1627: DMT 3062 2005 (CS 67.074,00) DMT 47804 2005 (CP CS 10.985.073,00) DMT 69514 2005 (CP CS 11.397,00) DMT 104639 2005 (RS 3.736.510,00 CP 6.159.900,00 CS 9.896.410,00) CAPITOLO 1628: L.ASS. 233 2005 (CS 7.434,00) CAPITOLO 1629: DMT 57738 2005 (CP CS 300.000,00)						

SPESA - CONSUNTIVO PER CAPITOLI					
2005	MINISTERO DELLA GIUSTIZIA		4 - AMMINISTRAZIONE PENITENZIARIA		
UNITA' PREVISIONALE/CAPITOLO		RESIDUI	COMPETENZA	CASSA	
NUMERO	DENOMINAZIONE				
1630	SPESE DERIVANTI DALL'ACQUISIZIONE DI PERSONALE CIVILE CON PROFESSIONALITA' NEI SETTORI SOCIO-EDUCATIVO TECNICO E CONTABILE, AL NETTO DELL'IMPOSTA REGIONALE SULLE ATTIVITA' PRODUTTIVE E DEGLI ONERI SOCIALI A CARICO DELL'AMMINISTRAZIONE (01.01.01)	INIZ. VARIAZ. P. DEF. PAGATO 1.213,30 RIM. PG. TOTALE 1.213,30 EC/MSP +1.213,30 RS31/12	4.300.000,00 4.300.000,00 1.721.702,13 1.721.702,13 2.578.297,87	4.300.000,00 4.300.000,00 1.722.915,43 1.722.915,43 2.577.084,57	4.300.000,00 4.300.000,00 1.722.915,43 1.722.915,43 2.577.084,57
1631	SOMMA DA DESTINARE ALLA COPERTURA DELLA RESPONSABILITA' CIVILE ED AMMINISTRATIVA PER GLI EVENTI NON DOLOSI CAUSATI A TERZI DAL PERSONALE APPARTENENTE AL CORPO DI POLIZIA PENITENZIARIA NELLO SVOLGIMENTO DELLA PROPRIA ATTIVITA' ISTITUZIONALE (12.01.00) * L'IMPORTO EC/MSP DI RESIDUI E' PERENTE AGLI EFFETTI AMMIN.	INIZ. VARIAZ. P. DEF. PAGATO RIM. PG. TOTALE EC/MSP 390.000,00 RS31/12	390.000,00 390.000,00 390.000,00 390.000,00 390.000,00 390.000,00	390.000,00 390.000,00 390.000,00 390.000,00 390.000,00 390.000,00	390.000,00 390.000,00 390.000,00 390.000,00 390.000,00 390.000,00
	Beni e servizi				
1671	SPESE DI RAPPRESENTANZA (02.02.07)	INIZ. VARIAZ. P. DEF. PAGATO RIM. PG. TOTALE EC/MSP 900,00 RS31/12	900,00 986,00 900,00 2.918,00 2.918,00 900,00	1.932,00 986,00 2.918,00 2.918,00 2.918,00 241,00	2.173,00 986,00 3.159,00 2.918,00 2.918,00 241,00
1672	SPESE PER L'ASSISTENZA MORALE E PER LE ATTIVITA' CULTURALI, RICREATIVE E SPORTIVE DEL PERSONALE DEL CORPO DI POLIZIA PENITENZIARIA. SPESE PER RIVISTE E CERIMONIE IN OCCASIONE DI RICORRENZE CIVILI E MILITARI A CUI PARTECIPA IL CORPO DI POLIZIA PENITENZIARIA. (02.02.07) * DELL'IMPORTO EC/MSP DI RESIDUI SONO PERENTI AGLI EFFETTI AMMIN. E. 5719.47	INIZ. VARIAZ. P. DEF. PAGATO RIM. PG. TOTALE EC/MSP 12.054,91 RS31/12 3.872,71	20.508,50 500.000,00 20.508,50 5.397,87 3.055,72 8.453,59 12.054,91 3.872,71	296.265,00 500.000,00 796.265,00 788.521,56 816,99 789.338,55 6.926,45	300.668,00 500.000,00 800.668,00 793.919,43 793.919,43 793.919,43 6.748,57
VARIAZIONI: CAPITOLO 1671: DMC 16 2005 (CP CS 986,00) CAPITOLO 1672: DMC 26 2005 (CP CS 500.000,00)					

SPESA - CONSUNTIVO PER CAPITOLI					
2005	MINISTERO DELLA GIUSTIZIA		4 - AMMINISTRAZIONE PENITENZIARIA		
UNITA' PREVISIONALE/CAPITOLO		RESIDUI	COMPETENZA	CASSA	
NUMERO	DENOMINAZIONE				
1673	VESTIARIO, ARMAMENTO E DISTINTIVI DI ONORIFICENZA PER GLI APPARTENENTI AL CORPO DI POLIZIA PENITENZIARIA; RISARCIMENTODANNI AL VESTIARIO ED AGLI EFFETTI PERSONALI DEGLI APPARTENENTI AL CORPO DI POLIZIA PENITENZIARIA (01.02.03)	INIZ. 28.225.070,92 VARIAZ. P. DEF. 28.225.070,92 PAGATO 9.563.392,34 RIM. PG. 18.571.005,12 TOTALE 28.134.397,46 EC/MSP 90.673,46 RS31/12 38.334.413,66	22.207.647,00 22.207.647,00 1.782.186,35 19.763.408,54 21.545.594,89 662.052,11	22.207.647,00 -10.000.000,00 12.207.647,00 11.345.578,69 11.345.578,69 862.068,31	
1674	FITTO DI LOCALI E DI TERRENI ED ONERI ACCESSORI (02.02.01) * DELL'IMPORTO EC/MSP DI RESIDUI SONO PERENTI AGLI EFFETTI AMMIN. E. 11137.99 TOTALE E. 451881.76	INIZ. 609.532,49 VARIAZ. P. DEF. 609.532,49 PAGATO 603.193,67 RIM. PG. 426.102,66 TOTALE 1.029.296,33 EC/MSP +419.763,84 RS31/12 530.350,00	4.635.599,00 400.000,00 5.035.599,00 5.581.190,96 104.247,34 5.685.438,30 +649.839,30	5.213.018,00 400.000,00 5.613.018,00 6.184.384,63 6.184.384,63 6.184.384,63 +571.366,63	
1675	MANUTENZIONE, RIPARAZIONE, ADATTAMENTO, RISTRUTTURAZIONE, COMPLETAMENTO ED AMPLIAMENTO DEGLI IMMOBILI E DEI RELATIVI IMPIANTI. ACQUISTO PREFABBRICATI. ORGANIZZAZIONE E GESTIONE DEL LAVORO IN ECONOMIA. SPESE PER STUDI, PROGETTI E RILEVAZIONI; DIREZIONE E ASSISTENZA TECNICA (02.02.02) * DELL'IMPORTO EC/MSP DI RESIDUI SONO PERENTI AGLI EFFETTI AMMIN. E. 179557.98	INIZ. 13.033.988,98 VARIAZ. P. DEF. 13.033.988,98 PAGATO 11.515.348,08 RIM. PG. 1.187.472,25 TOTALE 12.702.820,33 EC/MSP 331.168,65 RS31/12 2.467.806,14	18.033.513,00 1.006.053,00 19.039.566,00 17.730.146,81 1.280.333,89 19.010.480,70 29.085,30	19.475.840,00 11.756.053,00 31.231.893,00 29.245.494,89 29.245.494,89 29.245.494,89 1.986.398,11	
1676	ACQUISTO, MANUTENZIONE, NOLEGGIO ED ESERCIZIO DI MEZZI DI TRASPORTO TERRESTRI E NAVALI; TRASPORTO DI PERSONE E DI COSE INERENTI L'AMMINISTRAZIONE PENITENZIARIA. (02.02.02) * DELL'IMPORTO EC/MSP DI RESIDUI SONO PERENTI AGLI EFFETTI AMMIN. E. 25519.63	INIZ. 885.418,42 VARIAZ. P. DEF. 885.418,42 PAGATO 257.275,87 RIM. PG. 289.064,03 TOTALE 546.339,90 EC/MSP 339.078,52 RS31/12 613.692,46	10.304.864,00 10.304.864,00 9.915.443,95 324.628,43 10.240.072,38 64.791,62	10.245.503,00 10.245.503,00 10.172.719,82 10.172.719,82 10.172.719,82 72.783,18	
VARIAZIONI: CAPITOLO 1673: DMC 51 2005 (CS -10.000.000,00) CAPITOLO 1674: DMT 47937 2005 (CP CS 400.000,00) CAPITOLO 1675: DMT 69505 2005 (CP CS 887,00) DMT 69514 2005 (CP CS 5.166,00) DMC 26 2005 (CP CS 1.000.000,00) DMC 51 2005 (CS 8.750.000,00) DMC 52 2005 (CS 2.000.000,00)					

SPESA - CONSUNTIVO PER CAPITOLI					
2005	MINISTERO DELLA GIUSTIZIA		4 - AMMINISTRAZIONE PENITENZIARIA		
UNITA' PREVISIONALE/CAPITOLO		RESIDUI	COMPETENZA	CASSA	
NUMERO	DENOMINAZIONE				
1677	SPESE PER ACQUISTO E CONFERIMENTO DI DIPLOMI E MEDAGLIE AL MERITO DELLA REDENZIONE SOCIALE (02.02.01)	INIZ. 1.262,00 VARIAZ. P. DEF. 1.262,00 PAGATO RIM. PG. TOTALE EC/MSP 1.262,00 RS31/12	2.276,00 -986,00 1.290,00	1.561,00 -986,00 575,00	
1678	SPESE PER IL PAGAMENTO DEI CANONI ACQUA, LUCE, ENERGIA ELETTRICA, GAS E TELEFONI, CONVERSAZIONI TELEFONICHE NONCHE' PER LA PULIZIA, IL RISCALDAMENTO ED IL CONDIZIONAMENTO D'ARIA DEI LOCALI. (02.02.03)	INIZ. 641.147,16 VARIAZ. P. DEF. 641.147,16 PAGATO 392.949,16 RIM. PG. 64.661,70 TOTALE 457.610,86 EC/MSP 183.536,30 RS31/12 352.676,11	4.818.478,00 4.818.478,00 4.444.919,17 288.014,41 4.732.933,58 85.544,42	5.127.703,00 5.127.703,00 4.837.868,33 4.837.868,33 4.837.868,33 289.834,67	
*	DELL'IMPORTO EC/MSP DI RESIDUI SONO PERENTI AGLI EFFETTI AMMIN. E. 83900.95				
1679	SOMME DA ASSEGNARE ALL'ENTE DI ASSISTENZA DEL PERSONALE DELL'AMMINISTRAZIONE PENITENZIARIA (01.04.01) (SPESE OBBLIGATORIE)	INIZ. 2.077.023,00 VARIAZ. P. DEF. 2.077.023,00 PAGATO 1.004.648,00 RIM. PG. 1.069.716,00 TOTALE 2.074.364,00 EC/MSP 2.659,00 RS31/12 4.734.823,00	4.648,00 4.166.390,00 4.171.038,00 505.931,00 3.665.107,00 4.171.038,00 3.660.459,00	4.648,00 5.166.390,00 5.171.038,00 1.510.579,00 1.510.579,00 1.510.579,00 3.660.459,00	
1680	SPECIALE ELARGIZIONE IN FAVORE DELLE FAMIGLIE DEGLI APPARTENENTI AL PERSONALE DELL'AMMINISTRAZIONE PENITENZIARIA, VITTIME DEL DOVERE. SPECIALE ELARGIZIONE IN FAVORE DEL PREDETTO PERSONALE CHE ABBAIA RIPORTATO UNA INVALIDITA' PERMANENTE NON INFERIORE ALL'80% DELLA CAPACITA' LAVORATIVA O CHE COMPORTI COMUNQUE LA CESSAZIONE DEL RAPPORTO D'IMPIEGO. SPESE PER LE ONORANZE FUNEBRI DEGLI APPARTENENTI ALL'AMMINISTRAZIONE PENITENZIARIA CADUTI NELL'ADEMPIMENTO DEL DOVERE. (01.04.01) (SPESE OBBLIGATORIE)	INIZ. 774.685,00 VARIAZ. P. DEF. 774.685,00 PAGATO RIM. PG. TOTALE EC/MSP 774.685,00 RS31/12	774.685,00 774.685,00 774.685,00	774.685,00 774.685,00 774.685,00	
VARIAZIONI: CAPITOLO 1677: DMC 16 2005 (CP CS -986,00) CAPITOLO 1679: DMT 56520 2005 (CP CS 505.931,00) DMT 57745 2005 (CS 1.000.000,00) DMT 154817 2005 (CP CS 3.660.459,00)					

SPESA - CONSUNTIVO PER CAPITOLI					
2005	MINISTERO DELLA GIUSTIZIA		4 - AMMINISTRAZIONE PENITENZIARIA		
UNITA' PREVISIONALE/CAPITOLO		RESIDUI	COMPETENZA	CASSA	
NUMERO	DENOMINAZIONE				
1681	SPESE PER ACQUISTO DI CANCELLERIA, DI STAMPATI SPECIALI E QUANTO ALTRO POSSA OCCORRERE PER IL FUNZIONAMENTO DEGLI UFFICI - NOLEGGIO E TRASPORTO MOBILI, MACCHINE E IMPIANTI (02.01.01)	INIZ. VARIAZ. P. DEF. PAGATO RIM. PG. TOTALE EC/MSP RS31/12		36.711,00 36.711,00 15.000,00 15.000,00 21.711,00	36.711,00 36.711,00 15.000,00 15.000,00 21.711,00
1682	SPESE PER IL FUNZIONAMENTO - COMPRESI I GETTONI DI PRESENZA, I COMPENSI AI COMPONENTI E LE INDENNITA' DI MISSIONE ED IL RIMBORSO SPESE DI TRASPORTO AI MEMBRI ESTRANEI AL MINISTERO - DI CONSIGLI, COMITATI E COMMISSIONI. (02.02.08)	INIZ. VARIAZ. P. DEF. PAGATO RIM. PG. TOTALE EC/MSP RS31/12	104.781,06 104.781,06 9.022,50 75.705,43 84.727,93 20.053,13 85.465,38	49.894,00 200.000,00 249.894,00 239.478,54 9.759,95 249.238,49 655,51	50.737,00 213.000,00 263.737,00 248.501,04 248.501,04 15.235,96
*	L'IMPORTO EC/MSP DI RESIDUI E' PERENTE AGLI EFFETTI AMMIN.				
1683	MANUTENZIONE, RIPARAZIONE E ADATTAMENTO DI LOCALI E DEI RELATIVI IMPIANTI IVI COMPRESI QUELLI DI SICUREZZA (02.02.02)	INIZ. VARIAZ. P. DEF. PAGATO RIM. PG. TOTALE EC/MSP RS31/12		41.863,00 41.863,00 18.000,00 23.602,29 41.602,29 260,71	40.363,00 40.363,00 18.000,00 18.000,00 22.363,00
1684	SPESE DI COPIA, STAMPA, CARTA BOLLATA, REGISTRAZIONE E VARIE, INERENTI AI CONTRATTI STIPULATI DALL'AMMINISTRAZIONE (02.01.01)	INIZ. VARIAZ. P. DEF. PAGATO RIM. PG. TOTALE EC/MSP RS31/12	40.356,12 40.356,12 1.239,45 7.100,00 8.339,45 32.016,67 7.454,87	41.317,00 50.000,00 91.317,00 59.194,85 354,87 59.549,72 31.767,28	35.498,00 50.000,00 85.498,00 60.434,30 60.434,30 25.063,70
*	DELL'IMPORTO EC/MSP DI RESIDUI SONO PERENTI AGLI EFFETTI AMMIN. E. 885				
VARIAZIONI: CAPITULO 1682: DMC 26 2005 (CP CS 200.000,00) DMC 33 2005 (CS 13.000,00) CAPITULO 1684: DMC 26 2005 (CP CS 50.000,00)					

SPESA - CONSUNTIVO PER CAPITOLI					
2005		MINISTERO DELLA GIUSTIZIA		4 - AMMINISTRAZIONE PENITENZIARIA	
UNITA' PREVISIONALE/CAPITOLO		RESIDUI	COMPETENZA	CASSA	
NUMERO	DENOMINAZIONE				
1685	SPESE PER LITI, ARBITRAGGI, RISARCIMENTI ED ACCESSORI. RIMBORSO DELLE SPESE DI PATROCINIO LEGALE (12.02.03) (SPESE OBBLIGATORIE)	INIZ. VARIAZ. P. DEF. PAGATO RIM. PG. TOTALE EC/MSP RS31/12	36.724,50 36.724,50 3.172,48 21.455,75 24.628,23 12.096,27 175.881,28	2.000.000,00 2.000.000,00 1.639.136,39 154.425,53 1.793.561,92 206.438,08	2.000.000,00 2.000.000,00 1.642.308,87 1.642.308,87 1.642.308,87 357.691,13
*	DELL'IMPORTO EC/MSP DI RESIDUI SONO PERENTI AGLI EFFETTI AMMIN. E. 11096.27				
1686	SPESE PER LA REALIZZAZIONE ED IL FUNZIONAMENTO DEI PROGRAMMICOMUNITARI (02.02.14) (PER MEMORIA)	INIZ. VARIAZ. P. DEF. PAGATO RIM. PG. TOTALE EC/MSP RS31/12			
	Informatica di servizio				
1751	SPESE PER LA GESTIONE ED IL FUNZIONAMENTO DEL SISTEMA INFORMATIVO (02.02.01)	INIZ. VARIAZ. P. DEF. PAGATO RIM. PG. TOTALE EC/MSP RS31/12	4.463.390,94 75.000,00 4.463.390,94 3.414.762,00 230.495,02 3.645.257,02 818.133,92 2.709.078,44	6.361.028,00 75.000,00 6.436.028,00 3.956.915,38 2.478.583,42 6.435.498,80 529,20	6.884.777,00 500.000,00 7.384.777,00 7.371.677,38 7.371.677,38 7.371.677,38 13.099,62
*	DELL'IMPORTO EC/MSP DI RESIDUI SONO PERENTI AGLI EFFETTI AMMIN. E. 6246.84				
VARIAZIONI: CAPITOLE 1751: DMT 84414 2005 (CP CS 500.000,00) DMC 49 2005 (CP 75.000,00) DMC 50 2005 (CP -500.000,00)					

SPESA - CONSUNTIVO PER CAPITOLI					
2005		MINISTERO DELLA GIUSTIZIA		4 - AMMINISTRAZIONE PENITENZIARIA	
UNITA' PREVISIONALE/CAPITOLO		RESIDUI	COMPETENZA	CASSA	
NUMERO	DENOMINAZIONE				
	4.1.2 - INTERVENTI				
4.1.2.1	Mantenimento, assistenza, rieducazione e trasporto detenuti				
1761	SPESE PER I SERVIZI E PROVVISI DI OGNI GENERE INERENTI AL MANTENIMENTO DEI DETENUTI E DEGLI INTERNATI NEGLI ISTITUTI DI PREVENZIONE E DI PENA. SPESE PER LA PULIZIA DEI LOCALI NEGLI ISTITUTI DI PENA E NELLE CASERME (05.03.01)	INIZ. VARIAZ. P. DEF. PAGATO RIM. PG. TOTALE EC/MSP RS31/12	11.296.093,02 11.296.093,02 9.232.383,48 2.045.939,01 11.278.322,49 17.770,53 11.799.300,14	160.000.000,00 2.200.000,00 162.200.000,00 152.086.151,33 9.753.361,13 161.839.512,46 360.487,54	160.000.000,00 2.200.000,00 162.200.000,00 161.318.534,81 161.318.534,81 881.465,19
1762	SPESE PER LA MANUTENZIONE E LA RIPARAZIONE DI MOBILI, ARREDI ED EFFETTI DI CASERMAGGIO DEGLI ISTITUTI E DEI SERVIZI. SPESE PER IL FUNZIONAMENTO DEGLI UFFICI E DEI SERVIZI. SPESE PER LA PROVVISI, MANUTENZIONE E RIPARAZIONE DI APPARECCHIATURE DI AUSILIO AL SERVIZIO DI VIGILANZA. STRUMENTI DI DIFESA PERSONALE. PROVVISI E SERVIZI DI OGNI GENERE, NONCHE' PER L'ACQUISTO, IL MANTENIMENTO E IL TRASPORTO DI CANI E CAVALLI PER I SERVIZI DI POLIZIA PENITENZIARIA, L'ACQUISTO DI BARDATURE ED ALTRI ACCESSORI, IL SERVIZIO VETERINARIO E DI FERRATURA . SPESE PER LA DOCUMENTAZIONE E SPERIMENTAZIONE PENITENZIARIA. RICERCHE ED ATTREZZATURE SCIENTIFICHE. SPESE PER L'ESERCIZIO DEGLI APPARATI DI INFORMATICA DEL CORPO DI POLIZIA PENITENZIARIA. (05.03.01)	INIZ. VARIAZ. P. DEF. PAGATO RIM. PG. TOTALE EC/MSP RS31/12	2.343.322,78 2.343.322,78 1.934.630,45 388.376,58 2.323.007,03 20.315,75 1.962.864,20	16.200.000,00 1.265.468,00 17.465.468,00 15.885.591,66 1.574.487,62 17.460.079,28 5.388,72	16.200.000,00 2.265.468,00 18.465.468,00 17.820.222,11 17.820.222,11 645.245,89
1763	SPESE PER L'ORGANIZZAZIONE E IL FUNZIONAMENTO DELLE SCUOLE DELL'AMMINISTRAZIONE PENITENZIARIA (02.01.01)	INIZ. VARIAZ. P. DEF. PAGATO RIM. PG. TOTALE EC/MSP RS31/12	129.546,17 129.546,17 122.866,15 1.356,91 124.223,06 5.323,11 117.594,00	644.054,00 644.054,00 527.138,27 116.237,09 643.375,36 678,64	670.561,00 670.561,00 650.004,42 650.004,42 20.556,58
VARIAZIONI: CAPITOLO 1761: DMT 84414 2005 (CP CS 2.200.000,00) CAPITOLO 1762: DMT 69514 2005 (CP CS 15.468,00) DMT 84414 2005 (CP CS 1.250.000,00) DMC 38 2005 (CS 1.000.000,00)					

2005		SPESA - CONSUNTIVO PER CAPITOLI			
MINISTERO DELLA GIUSTIZIA		4 - AMMINISTRAZIONE PENITENZIARIA			
UNITA' PREVISIONALE/CAPITOLO		RESIDUI	COMPETENZA	CASSA	
NUMERO	DENOMINAZIONE				
1764	ORGANIZZAZIONE E FUNZIONAMENTO DEL SERVIZIO SANITARIO E FARMACEUTICO (05.03.01)	INIZ. 9.788.635,45 VARIAZ. P. DEF. 9.788.635,45	97.000.000,00 2.500.000,00 99.500.000,00	97.000.000,00 2.500.000,00 99.500.000,00	
*	DELL'IMPORTO EC/MSP DI RESIDUI SONO PERENTI AGLI EFFETTI AMMIN. E. 201772.24	PAGATO 9.095.499,07 RIM. PG. 211.315,24 TOTALE 9.306.814,31 EC/MSP 481.821,14 RS31/12 10.179.016,04	89.228.828,88 9.967.700,80 99.196.529,68 303.470,32	98.324.327,95 98.324.327,95 98.324.327,95 1.175.672,05	
1765	SPESE PER L'ORGANIZZAZIONE E LO SVOLGIMENTO NEGLI ISTITUTI DI PREVENZIONE E DI PENA DELLE ATTIVITA' SCOLASTICHE, CULTURALI, RICREATIVE, SPORTIVE E DI OGNI ALTRA ATTIVITA' INERENTE ALL'AZIONE RIEDUCATIVA - SPESE PER IL FUNZIONAMENTO DEL SERVIZIO DELLE BIBLIOTECHE PENITENZIARIE - PAGAMENTO TASSE SCOLASTICHE. SUSSIDI GIORNALIERI E PREMI DI RENDIMENTO SCOLASTICI. (05.03.01)	INIZ. 665.582,29 VARIAZ. P. DEF. 665.582,29	3.500.000,00 3.500.000,00	3.500.000,00 4.030.000,00	
*	DELL'IMPORTO EC/MSP DI RESIDUI SONO PERENTI AGLI EFFETTI AMMIN. E. 107749.78	PAGATO 496.720,74 RIM. PG. 43.766,58 TOTALE 540.487,32 EC/MSP 125.094,97 RS31/12 61.346,70	3.469.915,09 17.580,12 3.487.495,21 12.504,79	3.966.635,83 3.966.635,83 3.966.635,83 63.364,17	
1766	SPESE PER MERCEDI AI DETENUTI LAVORANTI (05.03.01)	INIZ. 4.244.159,20 VARIAZ. P. DEF. 4.244.159,20	70.000.000,00 70.000.000,00	70.000.000,00 -850.000,00 69.150.000,00	
*	DELL'IMPORTO EC/MSP DI RESIDUI SONO PERENTI AGLI EFFETTI AMMIN. E. 1144183.65	PAGATO 1.149.387,14 RIM. PG. 200.881,25 TOTALE 1.350.268,39 EC/MSP 2.893.890,81 RS31/12 2.473.216,98	67.048.623,89 2.272.335,73 69.320.959,62 679.040,38	68.198.011,03 68.198.011,03 68.198.011,03 951.988,97	
1767	SPESE PER IL TRASPORTO DEI DETENUTI E DEGLI INTERNATI E DEL RELATIVO PERSONALE DI SCORTA (05.03.01)	INIZ. 2.101.803,07 VARIAZ. P. DEF. 2.101.803,07	18.800.000,00 18.800.000,00	18.800.000,00 -1.000.000,00 17.800.000,00	
*	DELL'IMPORTO EC/MSP DI RESIDUI SONO PERENTI AGLI EFFETTI AMMIN. E. 449409.91	PAGATO 564.837,30 RIM. PG. 451.490,32 TOTALE 1.016.327,62 EC/MSP 1.085.475,45 RS31/12 1.392.619,11	13.487.457,36 941.128,79 14.428.586,15 4.371.413,85	14.052.294,66 14.052.294,66 14.052.294,66 3.747.705,34	
VARIAZIONI: CAPITOLO 1764: DMT 84414 2005 (CP CS 2.500.000,00) CAPITOLO 1765: DMC 53 2005 (CS 530.000,00) CAPITOLO 1766: DMC 53 2005 (CS -850.000,00) CAPITOLO 1767: DMC 38 2005 (CS -1.000.000,00)					

SPESA - CONSUNTIVO PER CAPITOLI					
2005	MINISTERO DELLA GIUSTIZIA		4 - AMMINISTRAZIONE PENITENZIARIA		
UNITA' PREVISIONALE/CAPITOLO		RESIDUI	COMPETENZA	CASSA	
NUMERO	DENOMINAZIONE				
1768	INTERVENTI IN FAVORE DEI DETENUTI TOSSICODIPENDENTI E DI QUELLI AFFETTI DA INFEZIONE HIV, IVI COMPRESI QUELLI RELATIVI A L'ADEGUAMENTO E SISTEMAZIONE DELLE STRUTTURE PENITENZIARIE. TRATTAMENTO SOCIO SANITARIO, RECUPERO E REINSERIMENTO DEI TOSSICODIPENDENTI. CONVENZIONI CON STRUTTURE ESTERNE, CORSI DI ADDESTRAMENTO E RIQUALIFICAZIONE DEL PERSONALE DELL'AMMINISTRAZIONE PENITENZIARIA. (05.03.01)	INIZ. 8.817.058,08 VARIAZ. P. DEF. 8.817.058,08 PAGATO 2.606.650,57 RIM. PG. 1.283.324,97 TOTALE 3.889.975,54 EC/MSP 4.927.082,54 RS31/12 12.894.619,19	5.312.000,00 10.527.372,00 15.839.372,00 2.401.339,81 11.611.294,22 14.012.634,03 1.826.737,97	5.312.000,00 1.427.372,00 6.739.372,00 5.007.990,38 5.007.990,38 1.731.381,62	
*	DELL'IMPORTO EC/MSP DI RESIDUI SONO PERENTI AGLI EFFETTI AMMIN. E. 4590724.59				
1769	ASSISTENZA DEI CONSIGLI DI AIUTO SOCIALE, NELLE REGIONI A STATUTO SPECIALE, ALLE FAMIGLIE DEI DETENUTI E DEGLI INTERNATI, AI DIMESSI DAGLI ISTITUTI DI PREVENZIONE E DI PENA E ALLE LORO FAMIGLIE. SPESE DI FUNZIONAMENTO DEI CONSIGLI DI AIUTO SOCIALE (05.03.01)	INIZ. VARIAZ. P. DEF. PAGATO RIM. PG. TOTALE EC/MSP RS31/12	51.646,00 51.646,00	51.646,00 51.646,00	
1770	ASSISTENZA E ATTIVITA' DI SERVIZIO SOCIALE. ASSISTENZA AGLI AFFIDATI AL SERVIZIO SOCIALE PER ADULTI. SPESE PER ATTIVITA' DI ACCERTAMENTO E TRATTAMENTO DELLA PERSONALITA' DEI DETENUTI, DEGLI INTERNATI E DEGLI AFFIDATI AL SERVIZIO SOCIALE PER ADULTI NONCHE' PER INDAGINI SUL LORO AMBIENTE FAMILIARE E SOCIALE. ONORARI A PROFESSIONISTI ESPERTI PER L'ATTIVITA' DI OSSERVAZIONE E TRATTAMENTO DEI DETENUTI. (05.03.01)	INIZ. 138.613,66 VARIAZ. P. DEF. 138.613,66 PAGATO 74.276,97 RIM. PG. 19.398,90 TOTALE 93.675,87 EC/MSP 44.937,79 RS31/12 124.824,02	3.000.000,00 300.000,00 3.300.000,00 3.101.222,20 105.425,12 3.206.647,32 93.352,68	3.000.000,00 300.000,00 3.300.000,00 3.175.499,17 3.175.499,17 124.500,83	
*	DELL'IMPORTO EC/MSP DI RESIDUI SONO PERENTI AGLI EFFETTI AMMIN. E. 8525.71				
VARIAZIONI: CAPITOLO 1768: DMT 999 2005 (CP CS -78.923,00) DMT 69514 2005 (CP CS 416.295,00) DMT 134483 2005 (CS 770.000,00) DMT 138080 2005 (CP 10.190.000,00) DMC 53 2005 (CS 320.000,00) CAPITOLO 1770: DMT 84414 2005 (CP CS 300.000,00)					

SPESA - CONSUNTIVO PER CAPITOLI					
2005		MINISTERO DELLA GIUSTIZIA		4 - AMMINISTRAZIONE PENITENZIARIA	
UNITA' PREVISIONALE/CAPITOLO		RESIDUI	COMPETENZA	CASSA	
NUMERO	DENOMINAZIONE				
1771	ASSISTENZA E MANTENIMENTO DI DETENUTI TOSSICODIPENDENTI PRESSO COMUNITA' TERAPEUTICHE (05.03.01)	INIZ.	303.668,61	2.300.000,00	2.300.000,00
		VARIAZ.		1.000.000,00	1.000.000,00
		P. DEF.	303.668,61	3.300.000,00	3.300.000,00
		PAGATO	303.668,61	2.702.851,97	3.006.520,58
		RIM. PG.		411.450,00	
		TOTALE	303.668,61	3.114.301,97	3.006.520,58
		EC/MSP RS31/12			185.698,03
1772	CORRESPONSIONE DEGLI INTERESSI SUL PECULIO DEI DETENUTI ED INTERNATI (09.01.04) (SPESE OBBLIGATORIE)	INIZ.	33.838,14	937.886,00	937.886,00
		VARIAZ.			
		P. DEF.	33.838,14	937.886,00	937.886,00
		PAGATO	50,00	475.612,98	475.662,98
		RIM. PG.	1.559,44	1.903,00	
		TOTALE	1.609,44	477.515,98	475.662,98
		EC/MSP RS31/12			32.228,70
1773	SPESE PER L'ORGANIZZAZIONE ED IL FUNZIONAMENTO DEGLI ASILI NIDO DEI FIGLI DELLE DETENUTE (05.03.01)	INIZ.	15.000,00	1.192.000,00	1.192.000,00
		VARIAZ.			
		P. DEF.	15.000,00	1.192.000,00	1.192.000,00
		PAGATO	15.000,00	1.043.969,30	1.058.969,30
		RIM. PG.		2.853,94	
		TOTALE	15.000,00	1.046.823,24	1.058.969,30
		EC/MSP RS31/12			145.176,76
1774	SOMME DA ASSEGNARE ALLA CASSA DELLE AMMENZE DERIVANTI DALLE MANIFATTURE CARCERARIE (02.02.14)	INIZ.	1.325.107,00		
		VARIAZ.		909.630,00	2.209.630,00
		P. DEF.	1.325.107,00	909.630,00	2.209.630,00
		PAGATO	1.300.000,00	909.630,00	2.209.630,00
		RIM. PG.	25.107,00		
		TOTALE	1.325.107,00	909.630,00	2.209.630,00
		EC/MSP RS31/12			

VARIAZIONI:
 CAPITOLO 1771: DMT 84414 2005 (CP CS 1.000.000,00)
 CAPITOLO 1774: DMT 31990 2005 (CP CS 730.869,00)
 DMT 57745 2005 (CS 800.000,00)
 DMT 62664 2005 (CP CS 178.761,00)
 L.ASS. 233 2005 (CS 500.000,00)

SPESA - CONSUNTIVO PER CAPITOLI					
2005	MINISTERO DELLA GIUSTIZIA		4 - AMMINISTRAZIONE PENITENZIARIA		
UNITA' PREVISIONALE/CAPITOLO		RESIDUI	COMPETENZA	CASSA	
NUMERO	DENOMINAZIONE				
4.1.2.2	Contributo ai comuni per la gestione delle carceri mandamentali				
1801	RIMBORSI AI COMUNI DELLE SPESE DI FUNZIONAMENTO E DI PERSONALE DELLE CASE MANDAMENTALI (04.02.02)	INIZ. 335.138,00 VARIAZ. P. DEF. 335.138,00 PAGATO RIM. PG. 321.000,00 TOTALE 321.000,00 EC/MSP 14.138,00 RS31/12 460.835,67	6.714.138,00 6.714.138,00	6.714.138,00 -2.700.000,00 4.014.138,00	
	4.1.5 - ONERI COMUNI				
4.1.5.1	Fondi da ripartire per oneri di personale				
1891	FONDO PER L'EFFICIENZA DEI SERVIZI ISTITUZIONALI (01.01.05)	INIZ. 5.422.328,88 VARIAZ. -5.422.263,00 P. DEF. 65,88 PAGATO 65,88 RIM. PG. TOTALE 65,88 EC/MSP RS31/12 818.153,00	20.915.970,00 -15.498.296,00 5.417.674,00 818.153,00 818.153,00 4.599.521,00	20.915.970,00 -19.609.343,00 1.306.627,00 65,88 65,88 1.306.561,12	
4.1.5.2	Residui passivi perenti				
1895	SOMME OCCORRENTI PER IL PAGAMENTO DEI RESIDUI PASSIVI PERENTI DI SPESE CORRENTI PER I QUALI RISULTA SOPPRESSO IL CAPITOLO DI PROVENIENZA. (12.02.03) (PER MEMORIA)	INIZ. VARIAZ. P. DEF. PAGATO RIM. PG. TOTALE EC/MSP RS31/12			
VARIAZIONI: CAPITOLO 1801: DMC 52 2005 (CS -2.000.000,00) DMC 73 2005 (CS -700.000,00) CAPITOLO 1891: DMT 22041 2005 (RS 5.104.000,00 CP 8.414.000,00 CS 13.518.000,00) DMT 24220 2005 (RS CS -5.422.263,00) DMT 47804 2005 (CP CS -15.005.233,00) DMT 104639 2005 (RS -5.104.000,00 CP -8.414.000,00 CS -13.518.000,00) DMT 135854 2005 (CP -1.311.216,00) L.ASS. 233 2005 (CP CS 818.153,00)					

2005		SPESA - CONSUNTIVO PER CAPITOLI			
		MINISTERO DELLA GIUSTIZIA	4 - AMMINISTRAZIONE PENITENZIARIA		
UNITA' PREVISIONALE/CAPITOLO		RESIDUI	COMPETENZA	CASSA	
NUMERO	DENOMINAZIONE				
4.1.6	TRATTAMENTI DI QUIESCENZA, INTEGRATIVI E SOSTITUTIVI				
4.1.6.1	Indennita'				
1881	INDENNITA' SPECIALE DOVUTA AGLI APPARTENENTI AL CORPO DI POLIZIA PENITENZIARIA CESSATI DAL SERVIZIO ANTERIORMENTE ALL'ANNO 1975 (01.01.05)	INIZ. 361,06 VARIAZ. P. DEF. 361,06	516,00 516,00	516,00 516,00	516,00 516,00
*	L'IMPORTO EC/MSP DI RESIDUI E' PERENTE AGLI EFFETTI AMMIN.	PAGATO RIM. PG. TOTALE	51,66 51,66	51,66 51,66	51,66 51,66
		EC/MSP 361,06 RS31/12	464,34	464,34	464,34
4.1.6.2	Trattamenti provvisori				
1871	TRATTAMENTI PROVVISORI DI PENSIONE ED ALTRI ASSEGNI FISSI NON PAGABILI A MEZZO RUOLI DI SPESA FISSA. INDENNITA' DI AUSILIARIA AGLI UFFICIALI DEL DISCIOLTO CORPO DEGLI AGENTI DI CUSTODIA (01.04.01) (SESE OBBLIGATORIE)	INIZ. 40.258,40 VARIAZ. P. DEF. 40.258,40	86.765,00 86.765,00	86.765,00 86.765,00	86.765,00 86.765,00
*	L'IMPORTO EC/MSP DI RESIDUI E' PERENTE AGLI EFFETTI AMMIN.	PAGATO RIM. PG. TOTALE	71.700,88 299,12 72.000,00	71.700,88 71.700,88	71.700,88 71.700,88
		EC/MSP 36.005,00 RS31/12 4.552,52	14.765,00	15.064,12	15.064,12
4.2	TITOLO II - SPESE IN CONTO CAPITALE				
4.2.3	INVESTIMENTI				
4.2.3.1	Edilizia di servizio				
7300	SPESE PER L'ACQUISTO E L'INSTALLAZIONE DI STRUTTURE, IMPIANTI ED INTERVENTI CONNESSI PER L'AMMINISTRAZIONE PENITENZIARIA (21.01.02)	INIZ. 18.984.149,22 VARIAZ. P. DEF. 18.984.149,22	7.875.566,00 23.150.000,00	7.875.566,00 23.150.000,00	7.875.566,00 10.925.566,00
*	DELL'IMPORTO EC/MSP DI RESIDUI SONO PERENTI AGLI EFFETTI AMMIN. E. 1299596.78	PAGATO RIM. PG. TOTALE	9.064.423,46 8.301.604,16 17.366.027,62	9.064.423,46 23.150.000,00	9.064.423,46 9.064.423,46
		EC/MSP 1.618.121,60 RS31/12 31.451.604,16	1.861.142,54	1.861.142,54	1.861.142,54
VARIAZIONI:					
CAPITOLO 7300: DMT 151838 2005 (CP 23.150.000,00)					
DMC 58 2005 (CS 3.050.000,00)					

SPESA - CONSUNTIVO PER CAPITOLI					
2005		MINISTERO DELLA GIUSTIZIA		4 - AMMINISTRAZIONE PENITENZIARIA	
UNITA' PREVISIONALE/CAPITOLO		RESIDUI	COMPETENZA	CASSA	
NUMERO	DENOMINAZIONE				
7301	SPESE PER L'ACQUISTO, L'ADATTAMENTO, LA MANUTENZIONE E LA RISTRUTTURAZIONE DI IMMOBILI PER L'AMMINISTRAZIONE PENITENZIARIA (21.01.04)	INIZ. 84.194,82 VARIAZ. P. DEF. 84.194,82			2.858,00 79.601,00 82.459,00
*	L'IMPORTO EC/MSP DI RESIDUI E' PERENTE AGLI EFFETTI AMMIN.	PAGATO RIM. PG. 71.337,69 TOTALE 71.337,69		15.629,00 15.627,83 15.627,83	
		EC/MSP 12.857,13 RS31/12 86.965,52		1,17	82.459,00
7302	SPESE RELATIVE ALLA ORGANIZZAZIONE DEL SISTEMA PENITENZIARIO, LA COSTRUZIONE DELLE STRUTTURE EDILIZIE VOLTE A PROSEGUIRE IL PROCESSO DI RICOSTRUZIONE DELL'ALBANIA (25.01.02) (PER MEMORIA)	INIZ. 26.513,92 VARIAZ. P. DEF. 26.513,92			6.514,00 6.514,00
*	L'IMPORTO EC/MSP DI RESIDUI E' PERENTE AGLI EFFETTI AMMIN.	PAGATO RIM. PG. TOTALE			
		EC/MSP 26.513,92 RS31/12			6.514,00
7303	SPESE PER L'ACQUISTO E L'INSTALLAZIONE DI OPERE PREFABBRICATE, NONCHE' PER L'ACQUISTO, L'AMPLIAMENTO, LA RISTRUTTURAZIONE, IL RESTAURO E LA MANUTENZIONE STRAORDINARIA DI IMMOBILI (21.01.04)	INIZ. 177.339.941,72 VARIAZ. P. DEF. 177.339.941,72		66.905.958,00 66.905.958,00	49.222.288,00 8.145.667,00 57.367.955,00
*	DELL'IMPORTO EC/MSP DI RESIDUI SONO PERENTI AGLI EFFETTI AMMIN. E. 28031.9	PAGATO 48.498.720,18 RIM. PG. 128.646.151,80 TOTALE 177.144.871,98		12.349,09 66.893.607,70 66.905.956,79	48.511.069,27 48.511.069,27
		EC/MSP 195.069,74 RS31/12 195.539.759,50		1,21	8.856.885,73
4.2.3.2	Attrezzature e impianti				
7321	SPESE PER L'ACQUISTO DEI MEZZI DI TRASPORTO, PER LA RIELABORAZIONE TECNICA DI QUELLI ESISTENTI, PER REALIZZO DI IMPIANTI DI COMUNICAZIONE, CONTROLLO, SISTEMI ED APPARATI DICOLLEGAMENTO E RELATIVI ACCESSORI SUGLI AUTOVEICOLI, NONCHE'PER LA MANUTENZIONE DEGLI STESSI (21.01.01)	INIZ. 7.204.427,22 VARIAZ. P. DEF. 7.204.427,22		16.033.748,00 16.033.748,00	21.352.628,00 -6.000.000,00 15.352.628,00
*	DELL'IMPORTO EC/MSP DI RESIDUI SONO PERENTI AGLI EFFETTI AMMIN. E. 0.01	PAGATO 3.692.574,31 RIM. PG. 2.582.119,91 TOTALE 6.274.694,22		8.361.208,70 7.592.234,63 15.953.443,33	12.053.783,01 12.053.783,01
		EC/MSP 929.733,00 RS31/12 10.174.354,54		80.304,67	3.298.844,99
VARIAZIONI:					
CAPITOLO 7301: DMT 3062 2005 (CS 10.000,00)					
DMT 24756 2005 (CP CS 11.121,00)					
DMT 130304 2005 (CP 4.508,00)					
DMC 11 2005 (CS 58.480,00)					
CAPITOLO 7303: DMT 97055 2005 (CP CS 12.805,00)					
DMT 130304 2005 (CP 43.153,00)					
DMT 151838 2005 (CP 66.850.000,00 CS 8.191.342,00)					
DMC 11 2005 (CS -58.480,00)					
CAPITOLO 7321: DMC 58 2005 (CS -6.000.000,00)					

SPESA - CONSUNTIVO PER CAPITOLI					
2005	MINISTERO DELLA GIUSTIZIA		4 - AMMINISTRAZIONE PENITENZIARIA		
UNITA' PREVISIONALE/CAPITOLO		RESIDUI	COMPETENZA	CASSA	
NUMERO	DENOMINAZIONE				
7322	SPESE PER L'ACQUISIZIONE DI BENI, MACCHINE, ATTREZZATURE E SISTEMI, COMPRESA LA MICROFILMATURA DEGLI ATTI NONCHE' LA GESTIONE DEI SERVIZI E DEGLI IMPIANTI, DESTINATI ALL'ARREDAMENTO DI NUOVI UFFICI, ALL'AMMODERNAMENTO DEI SERVIZI E AD INNOVAZIONI TECNICO-SCIENTIFICHE (21.01.02)	INIZ. VARIAZ. P. DEF. PAGATO RIM. PG. TOTALE	8.922.861,51 8.922.861,51 5.235.356,48 2.633.219,92 7.868.576,40	8.205.376,00 8.205.376,00 6.760.556,68 1.361.994,82 8.122.551,50	10.927.348,00 1.700.000,00 12.627.348,00 11.995.913,16 11.995.913,16
*	DELL'IMPORTO EC/MSP DI RESIDUI SONO PERENTI AGLI EFFETTI AMMIN. E. 55433.37	EC/MSP RS31/12	1.054.285,11 3.995.214,74	82.824,50	631.434,84
4.2.3.3	Beni mobili				
7341	SPESE PER ACQUISTO DI ATTREZZATURE E APPARECCHIATURE NON INFORMATICHE, DI MOBILIO E DI DOTAZIONI LIBRARIE. (21.01.02)	INIZ. VARIAZ. P. DEF. PAGATO RIM. PG. TOTALE EC/MSP RS31/12	8.645.438,54 8.645.438,54 5.447.917,84 2.996.804,13 8.444.721,97 200.716,57 5.139.763,41	9.676.430,00 9.676.430,00 7.486.560,15 2.142.959,28 9.629.519,43 46.910,57	12.886.395,00 1.250.000,00 14.136.395,00 12.934.477,99 12.934.477,99 1.201.917,01
4.2.3.4	Altri investimenti				
7361	SERVIZIO DELLE INDUSTRIE DEGLI ISTITUTI DI PREVENZIONE E DI PENA (21.01.09)	INIZ. VARIAZ. P. DEF. PAGATO RIM. PG. TOTALE EC/MSP RS31/12	5.888.452,84 5.888.452,84 3.947.120,66 1.440.021,84 5.387.142,50 501.310,34 3.083.682,11	9.881.834,00 9.881.834,00 8.079.337,91 1.643.660,27 9.722.998,18 158.835,82	12.590.442,00 12.590.442,00 12.026.458,57 12.026.458,57 12.026.458,57 563.983,43
VARIAZIONI: CAPITOLO 7322: DMC 58 2005 (CS 1.700.000,00) CAPITOLO 7341: DMC 58 2005 (CS 1.250.000,00)					

SPESA - CONSUNTIVO PER CAPITOLI					
2005	MINISTERO DELLA GIUSTIZIA		4 - AMMINISTRAZIONE PENITENZIARIA		
UNITA' PREVISIONALE/CAPITOLO		RESIDUI	COMPETENZA	CASSA	
NUMERO	DENOMINAZIONE				
7369	SERVIZIO DELLE BONIFICHE AGRARIE E DELLE RELATIVE INDUSTRIE (21.01.09)	INIZ. VARIAZ. P. DEF. PAGATO RIM. PG. TOTALE EC/MSP RS31/12	3.939.410,47 3.939.410,47 2.688.270,65 1.056.721,86 3.744.992,51 194.417,96 2.258.089,66	7.044.219,00 7.044.219,00 5.742.430,24 1.201.367,80 6.943.798,04 100.420,96	8.646.531,00 8.646.531,00 8.430.700,89 8.430.700,89 215.830,11
	4.2.10 ONERI COMUNI				
4.2.10.1	Residui passivi perenti				
7395	SOMME OCCORRENTI PER IL PAGAMENTO DEI RESIDUI PASSIVI PERENTI DI SPESE IN CONTO CAPITALE PER I QUALI RISULTA SOPPRESSO IL CAPITOLO DI PROVENIENZA (26.04.03) (PER MEMORIA)	INIZ. VARIAZ. P. DEF. PAGATO RIM. PG. TOTALE EC/MSP RS31/12			
	TOTALE CENTRO DI RESPONSABILITA'	INIZ. VARIAZ. P. DEF. PAGATO RIM. PG. TOTALE EC/MSP RS31/12	416.584.987,00 64.538.031,00 481.123.018,00 194.974.723,31 216.818.100,95 411.792.824,26 69.330.193,74 416.210.179,57	2.585.442.031,00 274.941.460,00 2.860.383.491,00 2.535.154.151,82 199.392.078,62 2.734.546.230,44 125.837.260,56	2.664.180.973,00 246.827.435,00 2.911.008.408,00 2.730.128.875,13 2.730.128.875,13 180.879.532,87

SPESA - CONSUNTIVO PER CAPITOLI					
2005		MINISTERO DELLA GIUSTIZIA		5 - GIUSTIZIA MINORILE	
UNITA' PREVISIONALE/CAPITOLO		RESIDUI	COMPETENZA	CASSA	
NUMERO	DENOMINAZIONE				
	5 - GIUSTIZIA MINORILE				
	5.1 TITOLO I - SPESE CORRENTI				
5.1.1.0	FUNZIONAMENTO				
	Personale				
2000	STIPENDI, RETRIBUZIONI ED ALTRI ASSEGNI FISSI AL PERSONALE CIVILE DELLA GIUSTIZIA MINORILE AL NETTO DELL'IMPOSTA REGIONALE SULLE ATTIVITA' PRODUTTIVE E DEGLI ONERI SOCIALI A CARICO DELL'AMMINISTRAZIONE.	INIZ.	21.459,63	46.538.379,00	46.538.379,00
	(01.01.01)	VARIAZ.		24.011,00	24.011,00
	(SPESE OBBLIGATORIE)	P. DEF.	21.459,63	46.562.390,00	46.562.390,00
		PAGATO	2.433,41	36.328.162,78	36.330.596,19
		RIM. PG.	19.688,77	6.903,90	
		TOTALE	22.122,18	36.335.066,68	36.330.596,19
		EC/MSP	+662,55	10.227.323,32	10.231.793,81
		RS31/12	26.592,67		
2001	STIPENDI, RETRIBUZIONI ED ALTRI ASSEGNI FISSI AGLI APPARTENENTI AL CORPO DI POLIZIA PENITENZIARIA AL NETTO DELL'IMPOSTA REGIONALE SULLE ATTIVITA' PRODUTTIVE E DEGLI ONERI SOCIALI A CARICO DELL'AMMINISTRAZIONE	INIZ.	183.860,02	30.274.298,00	30.274.298,00
	(01.01.01)	VARIAZ.	642.920,00	1.026.280,00	1.669.200,00
	(SPESE OBBLIGATORIE)	P. DEF.	826.780,02	31.300.578,00	31.943.498,00
		PAGATO	1.992,30	23.809.250,06	23.811.242,36
		RIM. PG.		4.069,70	
		TOTALE	1.992,30	23.813.319,76	23.811.242,36
*	DELL'IMPORTO EC/MSP DI RESIDUI SONO PERENTI AGLI EFFETTI AMMIN. E. 181867.72	EC/MSP	824.787,72	7.487.258,24	8.132.255,64
		RS31/12	4.069,70		
2002	STIPENDI ED ALTRI ASSEGNI FISSI AL PERSONALE DELLA MAGISTRATURA IN SERVIZIO PRESSO L'AMMINISTRAZIONE CENTRALE AL NETTO DELL'IMPOSTA REGIONALE SULLE ATTIVITA' PRODUTTIVE E DEGLI ONERI SOCIALI A CARICO DELL'AMMINISTRAZIONE.	INIZ.		600.564,00	600.564,00
	(01.01.01)	VARIAZ.			
	(SPESE OBBLIGATORIE)	P. DEF.		600.564,00	600.564,00
		PAGATO		550.346,48	550.346,48
		RIM. PG.			
		TOTALE		550.346,48	550.346,48
		EC/MSP		50.217,52	50.217,52
		RS31/12			
VARIAZIONI: CAPITOLO 2000: DMT 143211 2005 (CP CS 24.011,00) CAPITOLO 2001: DMT 22041 2005 (RS 642.920,00 CP 1.026.280,00 CS 1.669.200,00)					

SPESA - CONSUNTIVO PER CAPITOLI					
2005		MINISTERO DELLA GIUSTIZIA		5 - GIUSTIZIA MINORILE	
UNITA' PREVISIONALE/CAPITOLO		RESIDUI	COMPETENZA	CASSA	
NUMERO	DENOMINAZIONE				
2006	COMPENSI PER LAVORO STRAORDINARIO AL PERSONALE CIVILE (01.01.02)	INIZ.	138.835,20	258.228,00	258.228,00
		VARIAZ.			
*	DELL'IMPORTO EC/MSP DI RESIDUI SONO PERENTI AGLI EFFETTI AMMIN. E. 19066.93	P. DEF.	138.835,20	258.228,00	258.228,00
		PAGATO	100.524,88	123.551,86	224.076,74
		RIM. PG.	18.535,56	124.308,24	
		TOTALE	119.060,44	247.860,10	224.076,74
		EC/MSP	19.774,76	10.367,90	34.151,26
		RS31/12	142.843,80		
2011	INDENNITA' E RIMBORSO SPESE DI TRASPORTO PER MISSIONI NEL TERRITORIO NAZIONALE, ALL'ESTERO E PER TRASFERIMENTI DEL PERSONALE CIVILE (02.02.13)	INIZ.	110.684,76	298.060,00	299.756,00
		VARIAZ.		-5.366,00	-8.051,00
*	DELL'IMPORTO EC/MSP DI RESIDUI SONO PERENTI AGLI EFFETTI AMMIN. E. 34867.54	P. DEF.	110.684,76	292.694,00	291.705,00
		PAGATO	49.680,86	205.240,43	254.921,29
		RIM. PG.	25.611,19	61.344,87	
		TOTALE	75.292,05	266.585,30	254.921,29
		EC/MSP	35.392,71	26.108,70	36.783,71
		RS31/12	86.956,06		
2015	INDENNITA' E RIMBORSO SPESE DI TRASPORTO PER MISSIONI NEL TERRITORIO NAZIONALE, ALL'ESTERO E PER TRASFERIMENTI DEGLI APPARTENENTI AL CORPO DI POLIZIA PENITENZIARIA IN SERVIZIO PRESSO LA GIUSTIZIA MINORILE (02.02.13)	INIZ.	9.118,51	362.926,00	356.978,00
		VARIAZ.		284.659,00	284.131,00
*	L'IMPORTO EC/MSP DI RESIDUI E' PERENTE AGLI EFFETTI AMMIN.	P. DEF.	9.118,51	647.585,00	641.109,00
		PAGATO	3.946,79	623.008,55	626.955,34
		RIM. PG.	4.381,92	10.996,01	
		TOTALE	8.328,71	634.004,56	626.955,34
		EC/MSP	789,80	13.580,44	14.153,66
		RS31/12	15.377,93		
2016	INDENNITA', SERVIZIO NOTTURNO E FESTIVO ED ALTRI ASSEGNI VARI STABILITI PER LEGGE PER LA POLIZIA PENITENZIARIA IN SERVIZIO PRESSO LA GIUSTIZIA MINORILE (01.01.05) (SPESE OBBLIGATORIE)	INIZ.	316.587,89	2.000.000,00	2.000.000,00
		VARIAZ.	36.140,00	236.140,00	372.280,00
*	DELL'IMPORTO EC/MSP DI RESIDUI SONO PERENTI AGLI EFFETTI AMMIN. E. 121829.08	P. DEF.	352.727,89	2.236.140,00	2.372.280,00
		PAGATO	29.155,24	1.905.983,73	1.935.138,97
		RIM. PG.	165.603,57	74.920,25	
		TOTALE	194.758,81	1.980.903,98	1.935.138,97
		EC/MSP	157.969,08	255.236,02	437.141,03
		RS31/12	240.523,82		
VARIAZIONI: CAPITOLO 2011: DMT 2000 2005 (CP -5.366,00 CS -8.051,00) CAPITOLO 2015: DMT 2000 2005 (CP -6.341,00 CS -6.869,00) DMT 65343 2005 (CP CS 100.000,00) DMC 25 2005 (CP CS 191.000,00) CAPITOLO 2016: DMT 22041 2005 (RS CP 36.140,00 CS 72.280,00) DMT 57745 2005 (CS 100.000,00) DMT 118643 2005 (CP CS 200.000,00)					

SPESA - CONSUNTIVO PER CAPITOLI					
2005	MINISTERO DELLA GIUSTIZIA		5 - GIUSTIZIA MINORILE		
UNITA' PREVISIONALE/CAPITOLO		RESIDUI	COMPETENZA	CASSA	
NUMERO	DENOMINAZIONE				
2019	COMPENSI PER LAVORO STRAORDINARIO AGLI APPARTENENTI AL CORPO DI POLIZIA PENITENZIARIA IN SERVIZIO PRESSO LA GIUSTIZIA MINORILE. (01.01.02)	INIZ. 120.465,30 VARIAZ. P. DEF. 120.465,30 PAGATO 26.632,92 RIM. PG. 84.596,13 TOTALE 111.229,05 EC/MSP 9.236,25 RS31/12 204.216,55	2.065.828,00 2.065.828,00 1.887.595,58 119.620,42 2.007.216,00 58.612,00	2.065.828,00 58.213,17 2.124.041,17 1.914.228,50 1.914.228,50 209.812,67	
*	L'IMPORTO EC/MSP DI RESIDUI E' PERENTE AGLI EFFETTI AMMIN.				
2021	SPESE PER L'ORGANIZZAZIONE E IL FUNZIONAMENTO DEI CORSI PER LA FORMAZIONE, L'AGGIORNAMENTO ED IL PERFEZIONAMENTO DEL PERSONALE DELLA GIUSTIZIA MINORILE; COMPENSI PER INSEGNAMENTO E PER ALTRE PRESTAZIONI (02.02.05)	INIZ. 4.944,11 VARIAZ. P. DEF. 4.944,11 PAGATO RIM. PG. TOTALE EC/MSP RS31/12	41.065,00 -1.944,00 39.121,00 33.294,52 5.003,48 38.298,00 823,00	44.389,00 -2.399,00 41.990,00 33.294,52 5.003,48 33.294,52 8.695,48	
*	DELL'IMPORTO EC/MSP DI RESIDUI SONO PERENTI AGLI EFFETTI AMMIN. E. 4621.37				
2022	GESTIONE MENSE DI SERVIZIO PER IL PERSONALE DELLA GIUSTIZIA MINORILE ACQUISTI GENERI DI INTEGRAZIONE E CONFORTO. (01.02.02)	INIZ. 93.571,47 VARIAZ. P. DEF. 93.571,47 PAGATO 75.109,29 RIM. PG. 18.422,76 TOTALE 93.532,05 EC/MSP 39,42 RS31/12 142.687,48	687.404,00 687.404,00 480.714,73 124.264,72 604.979,45 82.424,55	687.404,00 687.404,00 555.824,02 555.824,02 131.579,98	
2023	PROVVIDENZE A FAVORE DEL PERSONALE DELLA GIUSTIZIA MINORILE IN DISAGIATE CONDIZIONI ECONOMICHE O VITTIME DI EVENTI DANNOSI SOPPORTATI PER MOTIVI DI SERVIZIO (01.04.01)	INIZ. 4.132,00 VARIAZ. P. DEF. 4.132,00 PAGATO 3.612,00 RIM. PG. 516,00 TOTALE 4.128,00 EC/MSP 4,00 RS31/12 516,00	4.132,00 4.132,00 3.612,00 516,00 4.128,00 4,00	4.132,00 -221,00 3.911,00 3.612,00 3.612,00 299,00	
VARIAZIONI: CAPITOLO 2019: DMC 61 2005 (CS 58.213,17) CAPITOLO 2021: DMT 2000 2005 (CP -1.944,00 CS -2.399,00) CAPITOLO 2023: DMC 12 2005 (CS -221,00)					

SPESA - CONSUNTIVO PER CAPITOLI					
2005		MINISTERO DELLA GIUSTIZIA		5 - GIUSTIZIA MINORILE	
UNITA' PREVISIONALE/CAPITOLO		RESIDUI	COMPETENZA	CASSA	
NUMERO	DENOMINAZIONE				
2024	SPECIALE ELARGIZIONE IN FAVORE DELLE FAMIGLIE DEGLI APPARTENENTI AL PERSONALE DELLA GIUSTIZIA MINORILE VITTIME DEL DOVERE. SPECIALE ELARGIZIONE IN FAVORE DEL PREDETTO PERSONALE CHE ABBAIA RIPORTATO UNA INVALIDITA' PERMANENTE NON INFERIORE ALL'80% DELLA CAPACITA' LAVORATIVA O CHE COMPORTI COMUNQUE LA CESSAZIONE DEL RAPPORTO D'IMPIEGO. SPESE PER LE ONORANZE FUNEBRI DEGLI APPARTENENTI ALLA GIUSTIZIA MINORILE CADUTI NELL'ADEMPIMENTO DEL DOVERE. (01.04.01) (SPESE OBBLIGATORIE)	INIZ. VARIAZ. P. DEF. PAGATO RIM. PG. TOTALE EC/MSP RS31/12		98.643,00 98.643,00 98.643,00	98.643,00 98.643,00 98.643,00
2028	SOMMA OCCORRENTE PER LA CONCESSIONE DI BUONI PASTO AL PERSONALE. (01.02.01) * DELL'IMPORTO EC/MSP DI RESIDUI SONO PERENTI AGLI EFFETTI AMMIN. E. 36144.7	INIZ. VARIAZ. P. DEF. PAGATO RIM. PG. TOTALE EC/MSP RS31/12	314.387,80 314.387,80 178.863,97 94.675,93 273.539,90 40.847,90 396.125,88	800.000,00 800.000,00 445.434,12 301.449,95 746.884,07 53.115,93	800.000,00 800.000,00 624.298,09 624.298,09 175.701,91
2030	EQUO INDENNIZZO AL PERSONALE CIVILE PER LA PERDITA DELL'INTEGRITA' FISICA SUBITA PER INFERMITA' CONTRATTA PER CAUSA DI SERVIZIO (01.04.01) (SPESE OBBLIGATORIE)	INIZ. VARIAZ. P. DEF. PAGATO RIM. PG. TOTALE EC/MSP RS31/12		16.527,00 15.000,00 31.527,00 31.527,00 31.527,00	16.527,00 15.000,00 31.527,00 31.527,00
2031	ONERI SOCIALI A CARICO DELL'AMMINISTRAZIONE SULLE RETRIBUZIONI CORRISPOSTE AI DIPENDENTI. (01.03.01) (SPESE OBBLIGATORIE) * L'IMPORTO EC/MSP DI RESIDUI E' PERENTE AGLI EFFETTI AMMIN.	INIZ. VARIAZ. P. DEF. PAGATO RIM. PG. TOTALE EC/MSP RS31/12	2.842.645,48 748.119,00 3.590.764,48 298.105,00 2.321.831,00 2.619.936,00 970.828,48 4.021.519,00	24.857.877,00 393.335,00 25.251.212,00 18.650.310,99 1.699.688,00 20.349.998,99 4.901.213,01	24.857.877,00 1.010.985,00 25.868.862,00 18.948.415,99 18.948.415,99 18.948.415,99 6.920.446,01
VARIAZIONI: CAPITOLO 2030: DMT 57738 2005 (CP CS 15.000,00) CAPITOLO 2031: DMT 14589 2005 (RS 546.079,00 CS 415.610,00) DMT 22041 2005 (RS 180.620,00 CP 288.000,00 CS 468.620,00) DMT 47804 2005 (CP CS 62.952,00) DMT 104639 2005 (RS 21.420,00 CP 35.300,00 CS 56.720,00) DMT 143211 2005 (CP CS 7.083,00)					

SPESA - CONSUNTIVO PER CAPITOLI					
2005	MINISTERO DELLA GIUSTIZIA		5 - GIUSTIZIA MINORILE		
UNITA' PREVISIONALE/CAPITOLO		RESIDUI	COMPETENZA	CASSA	
NUMERO	DENOMINAZIONE				
2032	SOMME DOVUTE A TITOLO DI IMPOSTA REGIONALE SULLE ATTIVITA' PRODUTTIVE SULLE RETRIBUZIONI CORRISPOSTE AI DIPENDENTI. (03.01.01) (SPESE OBBLIGATORIE)	INIZ. 827.528,07 VARIAZ. 257.065,00 P. DEF. 1.084.593,07 PAGATO 259.833,99 RIM. PG. 573.386,73 TOTALE 833.220,72 EC/MSP 251.372,35 RS31/12 1.030.465,73	7.241.039,00 126.851,00 7.367.890,00 5.308.479,02 457.079,00 5.765.558,02 1.602.331,98	7.241.039,00 338.090,00 7.579.129,00 5.568.313,01	
*	L'IMPORTO EC/MSP DI RESIDUI E' PERENTE AGLI EFFETTI AMMIN.	TOTALE 833.220,72 EC/MSP 251.372,35 RS31/12 1.030.465,73	5.765.558,02 1.602.331,98	5.568.313,01 2.010.815,99	
2033	QUOTA DEL FONDO UNICO DI AMMINISTRAZIONE DA UTILIZZARE PER L'EROGAZIONE DEGLI INCENTIVI AL PERSONALE PER LA REALIZZAZIONE DEGLI OBIETTIVI E PROGRAMMI DI INCREMENTO DELLA PRODUTTIVITA'. (01.01.03) (PER MEMORIA)	INIZ. 91.616,21 VARIAZ. 2.256.526,00 P. DEF. 2.348.142,21 PAGATO 970.369,78 RIM. PG. 1.287.116,87 TOTALE 2.257.486,65 EC/MSP 90.655,56 RS31/12 1.287.116,87		1.717.395,00 1.717.395,00 970.369,78	
*	DELL'IMPORTO EC/MSP DI RESIDUI SONO PERENTI AGLI EFFETTI AMMIN. E. 89867.58	EC/MSP 90.655,56 RS31/12 1.287.116,87		747.025,22	
2034	QUOTA DEL FONDO PER L'EFFICIENZA DEI SERVIZI DA UTILIZZARE PER L'EROGAZIONE DEGLI INCENTIVI AL PERSONALE APPARTENENTE AL CORPO DI POLIZIA PENITENZIARIA PER LA REALIZZAZIONE DEGLI OBIETTIVI E PROGRAMMI DI INCREMENTO DELLA PRODUTTIVITA'. (01.01.05)	INIZ. 240.415,31 VARIAZ. 88.500,00 P. DEF. 328.915,31 PAGATO 168.330,21 RIM. PG. 29.342,89 TOTALE 197.673,10 EC/MSP 131.242,21 RS31/12 59.781,63	405.811,00 405.811,00 373.591,14 30.438,74 404.029,88 1.781,12	673.397,22 673.397,22 541.921,35 541.921,35 131.475,87	
*	DELL'IMPORTO EC/MSP DI RESIDUI SONO PERENTI AGLI EFFETTI AMMIN. E. 42701.88	EC/MSP 131.242,21 RS31/12 59.781,63	1.781,12	131.475,87	
2035	SPESE PER ACCERTAMENTI SANITARI, CURE, RICOVERI E PROTESI (02.02.06)	INIZ. 185,94 VARIAZ. P. DEF. 185,94 PAGATO 185,94 RIM. PG. TOTALE 185,94 EC/MSP RS31/12 4.733,10	10.329,00 10.329,00 5.347,48 4.733,10 10.080,58 248,42	9.971,00 -395,00 9.576,00 5.533,42 5.533,42 4.042,58	
VARIAZIONI: CAPITOLO 2032: DMT 14589 2005 (RS 191.805,00 CS 145.979,00) DMT 22041 2005 (RS 57.740,00 CP 90.300,00 CS 148.040,00) DMT 47804 2005 (CP CS 22.111,00) DMT 104639 2005 (RS 7.520,00 CP 12.400,00 CS 19.920,00) DMT 143211 2005 (CP CS 2.040,00) CAPITOLO 2033: DMT 14589 2005 (RS 2.256.526,00 CS 1.717.395,00) CAPITOLO 2034: DMT 3062 2005 (CS 246,00) DMT 47804 2005 (CP CS 260.131,00) DMT 57745 2005 (CS 140.300,00) DMT 104639 2005 (RS 88.500,00 CP 145.680,00 CS 234.180,00) DMC 12 2005 (CS 221,00) DMC 46 2005 (CS 96.532,39) DMC 61 2005 (CS -58.213,17) CAPITOLO 2035: DMT 2000 2005 (CS -395,00)					

2005		SPESA - CONSUNTIVO PER CAPITOLI			
		MINISTERO DELLA GIUSTIZIA	5 - GIUSTIZIA MINORILE		
UNITA' PREVISIONALE/CAPITOLO		RESIDUI	COMPETENZA	CASSA	
NUMERO	DENOMINAZIONE				
2036	SPESE PER INTERESSI O RIVALUTAZIONE MONETARIA PER RITARDATO PAGAMENTO DELLE RETRIBUZIONI, PENSIONI E PROVVIDENZE DI NATURA ASSISTENZIALE A FAVORE DEI CREDITORI DELL'AMMINISTRAZIONE (09.01.04) (SPESE OBBLIGATORIE) (PER MEMORIA)	INIZ. 8.526,74 VARIAZ. P. DEF. 8.526,74 PAGATO 324,07 RIM. PG. 7.752,67 TOTALE 8.076,74			890,00 890,00 324,07 324,07
*	L'IMPORTO EC/MSP DI RESIDUI E' PERENTE AGLI EFFETTI AMMIN.	EC/MSP 450,00 RS31/12 7.752,67			565,93
	Beni e servizi				
2061	SPESE PER L'ASSISTENZA MORALE E PER LE ATTIVITA' CULTURALI, RICREATIVE E SPORTIVE DEL PERSONALE DEL CORPO DI POLIZIA PENITENZIARIA IN SERVIZIO PRESSO LA GIUSTIZIA MINORILE (02.02.14)	INIZ. VARIAZ. P. DEF. PAGATO RIM. PG. TOTALE EC/MSP RS31/12		5.152,00 -33,00 5.119,00 4.888,00 160,00 5.048,00 71,00 160,00	5.502,00 -388,00 5.114,00 4.888,00 4.888,00 226,00
2062	FITTO DI LOCALI E DI TERRENI ED ONERI ACCESSORI (02.02.01)	INIZ. VARIAZ. P. DEF. PAGATO RIM. PG. TOTALE EC/MSP RS31/12		953.897,34 818.502,00 2.330.975,00 1.933.432,97 375.411,91 2.308.844,88 22.130,12 810.210,19	1.464.982,00 723.779,00 2.188.761,00 2.164.159,39 2.164.159,39 24.601,61
*	DELL'IMPORTO EC/MSP DI RESIDUI SONO PERENTI AGLI EFFETTI AMMIN. E. 288370.24				
2063	MANUTENZIONE, RIPARAZIONE, ADATTAMENTO, RISTRUTTURAZIONE, COMPLETAMENTO ED AMPLIAMENTO DEGLI IMMOBILI E DEI RELATIVI IMPIANTI COMPRESI QUELLI DI SICUREZZA. ACQUISTO PREFABBRICATI. ORGANIZZAZIONE E GESTIONE DEL LAVORO IN ECONOMIA. SPESE PER STUDI, PROGETTI E RILEVAZIONI; DIREZIONEE ASSISTENZA TECNICA. (02.02.02)	INIZ. VARIAZ. P. DEF. PAGATO RIM. PG. TOTALE EC/MSP RS31/12		357.167,89 -42.012,00 1.087.939,00 337.896,78 290.136,76 1.004.452,85 83.486,15 299.451,46	1.123.519,00 -42.899,00 1.080.620,00 1.052.212,87 1.052.212,87 28.407,13
*	DELL'IMPORTO EC/MSP DI RESIDUI SONO PERENTI AGLI EFFETTI AMMIN. E. 2878.51				
VARIAZIONI: CAPITOLO 2061: DMT 2000 2005 (CP -33,00 CS -38,00) L.ASS. 233 2005 (CS -350,00) CAPITOLO 2062: DMT 2000 2005 (CP -160.498,00 CS -255.221,00) DMC 25 2005 (CP CS 979.000,00) CAPITOLO 2063: DMT 2000 2005 (CP -42.012,00 CS -42.899,00)					

SPESA - CONSUNTIVO PER CAPITOLI					
2005	MINISTERO DELLA GIUSTIZIA		5 - GIUSTIZIA MINORILE		
UNITA' PREVISIONALE/CAPITOLO		RESIDUI	COMPETENZA	CASSA	
NUMERO	DENOMINAZIONE				
2064	SPESE PER IL PAGAMENTO DEI CANONI ACQUA, LUCE, ENERGIA ELETTRICA, GAS E TELEFONI, CONVERSAZIONI TELEFONICHE NONCHE' PER LA PULIZIA, IL RISCALDAMENTO ED IL CONDIZIONAMENTO D'ARIA DEI LOCALI. (02.02.03)	INIZ. VARIAZ. P. DEF. PAGATO	414.000,92 414.000,92 378.041,12	1.065.007,00 -70.706,00 994.301,00 634.356,85	1.035.504,00 -20.706,00 1.014.798,00 1.012.397,97
*	DELL'IMPORTO EC/MSP DI RESIDUI SONO PERENTI AGLI EFFETTI AMMIN. E. 9360.77	RIM. PG. TOTALE EC/MSP RS31/12	26.123,03 404.164,15 9.836,77 375.593,61	349.470,58 983.827,43 10.473,57	1.012.397,97 1.012.397,97 2.400,03
2066	SPESE PER IL FUNZIONAMENTO DEGLI UFFICI CENTRALI E PERIFERICI DELLA GIUSTIZIA MINORILE, SPESE PER IL FUNZIONAMENTO DEGLI UFFICI GIUDIZIARI MINORILI, SPESE PER GLI STUDI, LE RICERCHE E LA DOCUMENTAZIONE (02.01.01)	INIZ. VARIAZ. P. DEF. PAGATO	1.768.267,89 1.768.267,89 1.734.902,02	4.076.910,00 -66.563,00 4.010.347,00 2.384.273,45	4.008.268,00 1.642.000,00 5.650.268,00 4.119.175,47
*	DELL'IMPORTO EC/MSP DI RESIDUI SONO PERENTI AGLI EFFETTI AMMIN. E. 1157.04	RIM. PG. TOTALE EC/MSP RS31/12	25.118,27 1.760.020,29 8.247,60 1.583.003,59	1.557.885,32 3.942.158,77 68.188,23	4.119.175,47 4.119.175,47 1.531.092,53
2067	SPESE PER IL FUNZIONAMENTO - COMPRESI I GETTONI DI PRESENZA, I COMPENSI AI COMPONENTI E LE INDENNITA' DI MISSIONE ED IL RIMBORSO SPESE DI TRASPORTO AI MEMBRI ESTRANEI AL MINISTERO - DI CONSIGLI, COMITATI E COMMISSIONI. (02.02.08)	INIZ. VARIAZ. P. DEF. PAGATO	797,08 797,08 797,08	2.430,00 8.000,00 10.430,00 9.713,20	2.346,00 7.368,00 9.714,00 9.713,20
		RIM. PG. TOTALE EC/MSP RS31/12	797,08 797,08 797,08	9.713,20 9.713,20 716,80	9.713,20 9.713,20 0,80
2069	SPESE DI COPIA, STAMPA, CARTA BOLLATA, REGISTRAZIONE E VARIE, INERENTI AI CONTRATTI STIPULATI DALL'AMMINISTRAZIONE (02.01.01)	INIZ. VARIAZ. P. DEF. PAGATO	174,02 174,02 174,02	18.592,00 18.592,00 8.377,74	17.947,00 -113,00 17.834,00 8.551,76
		RIM. PG. TOTALE EC/MSP RS31/12	 174,02 174,02	 8.377,74 10.214,26	 8.551,76 9.282,24
VARIAZIONI: CAPITOLO 2064: DMT 2000 2005 (CP -70.706,00 CS -20.706,00) CAPITOLO 2066: DMT 2000 2005 (CP -58.563,00) DMT 134483 2005 (CS 1.500.000,00) DMC 24 2005 (CP CS -8.000,00) DMC 55 2005 (CS 150.000,00) CAPITOLO 2067: DMT 2000 2005 (CS -632,00) DMC 24 2005 (CP CS 8.000,00) CAPITOLO 2069: DMT 2000 2005 (CS -113,00)					

2005		SPESA - CONSUNTIVO PER CAPITOLI			
		MINISTERO DELLA GIUSTIZIA	5 - GIUSTIZIA MINORILE		
UNITA' PREVISIONALE/CAPITOLO		RESIDUI	COMPETENZA	CASSA	
NUMERO	DENOMINAZIONE				
2070	SPESE PER ACQUISTO DI CANCELLERIA, DI STAMPATI SPECIALI E QUANTO ALTRO POSSA OCCORRERE PER IL FUNZIONAMENTO DEGLI UFFICI - NOLEGGIO E TRASPORTO MOBILI, MACCHINE E IMPIANTI (02.01.01)	INIZ. VARIAZ. P. DEF. PAGATO RIM. PG. TOTALE EC/MSP RS31/12		11.357,00 -1.880,00 9.477,00 9.000,00 9.000,00 9.000,00 477,00	11.554,00 -2.350,00 9.204,00 9.000,00 9.000,00 9.000,00 204,00
2071	SPESE PER LITI, ARBITRAGGI, RISARCIMENTI ED ACCESSORI. RIMBORSO DELLE SPESE DI PATROCINIO LEGALE (12.02.03) (SPESE OBBLIGATORIE)	INIZ. VARIAZ. P. DEF. PAGATO RIM. PG. TOTALE EC/MSP RS31/12		25.565,00 25.565,00 12.898,32 225,00 13.123,32 12.441,68 225,00	25.565,00 25.565,00 12.898,32 12.898,32 12.898,32 12.666,68
2072	SPESE PER LA GESTIONE DEI MEZZI DI TRASPORTO COMPRESI QUELLI PER L'ACCOMPAGNAMENTO E LA TRADUZIONE DEI MINORI. (02.02.01)	INIZ. VARIAZ. P. DEF. PAGATO RIM. PG. TOTALE EC/MSP RS31/12	141.445,76 141.445,76 138.358,63 762,49 139.121,12 2.324,64 135.155,97	286.019,00 174.785,00 460.804,00 326.398,98 134.393,48 460.792,46 11,54	284.391,00 182.389,00 466.780,00 464.757,61 464.757,61 464.757,61 2.022,39
	* DELL'IMPORTO EC/MSP DI RESIDUI SONO PERENTI AGLI EFFETTI AMMIN. E. 287.61				
	Informatica di servizio				
2121	SPESE PER LA GESTIONE ED IL FUNZIONAMENTO DEL SISTEMA INFORMATIVO (02.02.01)	INIZ. VARIAZ. P. DEF. PAGATO RIM. PG. TOTALE EC/MSP RS31/12	703.448,19 703.448,19 461.370,72 14.333,79 475.704,51 227.743,68 369.002,38	949.000,00 419.570,00 1.368.570,00 1.009.289,02 354.668,59 1.363.957,61 4.612,39	916.092,00 1.119.599,00 2.035.691,00 1.470.659,74 1.470.659,74 1.470.659,74 565.031,26
	* DELL'IMPORTO EC/MSP DI RESIDUI SONO PERENTI AGLI EFFETTI AMMIN. E. 226880.34				
VARIAZIONI: CAPITOLO 2070: DMT 2000 2005 (CP -1.880,00 CS -2.153,00) L.ASS. 233 2005 (CS -197,00) CAPITOLO 2072: DMT 2000 2005 (CP -15.215,00 CS -7.611,00) DMC 25 2005 (CP CS 190.000,00) CAPITOLO 2121: DMT 2000 2005 (CS -15.471,00) DMT 69514 2005 (CP CS 419.570,00) DMT 134483 2005 (CS 500.000,00) DMC 44 2005 (CS 215.500,00)					

SPESA - CONSUNTIVO PER CAPITOLI					
2005		MINISTERO DELLA GIUSTIZIA		5 - GIUSTIZIA MINORILE	
UNITA' PREVISIONALE/CAPITOLO		RESIDUI	COMPETENZA	CASSA	
NUMERO	DENOMINAZIONE				
	5.1.2 - INTERVENTI				
5.1.2.1	Mantenimento, assistenza, rieducazione e trasporto detenuti				
2131	SPESE PER L'ACCOGLIENZA ED IL MANTENIMENTO DEI MINORI SOGGETTI A PROVVEDIMENTO GIUDIZIARIO, SPESE PER L'ORGANIZZAZIONE E L'ATTUAZIONE DEGLI INTERVENTI NEI LORO CONFRONTI (05.03.01)	INIZ. VARIAZ. P. DEF. PAGATO	2.114.145,37 2.114.145,37 1.960.787,37	7.340.000,00 125.823,00 7.465.823,00 5.189.829,01	7.340.000,00 25.823,00 7.365.823,00 7.150.616,38
*	DELL'IMPORTO EC/MSP DI RESIDUI SONO PERENTI AGLI EFFETTI AMMIN. E. 5914.5	RIM. PG. TOTALE EC/MSP RS31/12	128.598,32 2.089.385,69 24.759,68 2.365.622,06	2.237.023,74 7.426.852,75 38.970,25	7.150.616,38 7.150.616,38 215.206,62
2132	SPESE PER L'ATTUAZIONE DI PROGETTI FINALIZZATI ALLA PREVENZIONE, ALLA CURA E ALLA RIABILITAZIONE DEI MINORI TOSSICODIPENDENTI SOTTOPOSTI A PROCEDIMENTI PENALI NONCHE' PER L'ADEGUAMENTO DELLE STRUTTURE PENALI MINORILI. SPESE PER CORSI DI RIQUALIFICAZIONE DEL PERSONALE (05.03.01)	INIZ. VARIAZ. P. DEF. PAGATO RIM. PG. TOTALE	483.678,87 483.678,87 483.317,57 483.317,57	203.926,00 203.926,00 203.922,62 203.922,62	778.600,00 -90.996,00 687.604,00 687.240,19 687.240,19
*	L'IMPORTO EC/MSP DI RESIDUI E' PERENTE AGLI EFFETTI AMMIN.	EC/MSP RS31/12	361,30 64,81	3,38	363,81
2133	CORRESPONSIONE DEGLI INTERESSI SUL PECULIO DEI MINORENNI DETENUTI ED INTERNATI (09.01.04) (SPESE OBBLIGATORIE)	INIZ. VARIAZ. P. DEF. PAGATO RIM. PG. TOTALE EC/MSP RS31/12	50,00 50,00 50,00 50,00 50,00 50,00 64,81	3.977,00 3.977,00 1.619,00 14,81 1.633,81 2.343,19	3.977,00 3.977,00 1.619,00 1.619,00 1.619,00 2.358,00
VARIAZIONI: CAPITOLO 2131: DMT 69514 2005 (CP CS 25.823,00) DMT 138080 2005 (CP 100.000,00) CAPITOLO 2132: DMT 30377 2005 (CP CS 203.926,00) L.ASS. 233 2005 (CS -294.922,00)					

SPESA - CONSUNTIVO PER CAPITOLI					
2005	MINISTERO DELLA GIUSTIZIA		5 - GIUSTIZIA MINORILE		
UNITA' PREVISIONALE/CAPITOLO		RESIDUI	COMPETENZA	CASSA	
NUMERO	DENOMINAZIONE				
2134	SPESE PER L'ESECUZIONE DEI PROVVEDIMENTI DELL'AUTORITA' GIUDIZIARIA MINORILE DI COLLOCAMENTO IN COMUNITA' E IN CENTRI DIURNI (02.02.14) (SPESE OBBLIGATORIE)	INIZ. 20.125,15 VARIAZ. P. DEF. 20.125,15 PAGATO 19.901,91 RIM. PG. 221,87 TOTALE 20.123,78 EC/MSP 1,37 RS31/12 948.534,57	6.800.000,00 2.900.000,00 9.700.000,00 8.751.471,15 948.312,70 9.699.783,85 216,15	6.800.000,00 2.000.000,00 8.800.000,00 8.771.373,06 8.771.373,06 28.626,94	
5.1.2.2	Accordi ed organismi internazionali				
2151	ONERI DERIVANTI DALLA CONVENZIONE EUROPEA, SUL RICONOSCIMENTO E L'ESECUZIONE DELLE DECISIONI IN MATERIA DI AFFIDAMENTO DEI MINORI E DI RISTABILIMENTO DELL'AFFIDAMENTO, DELLA CONVENZIONE SUGLI ASPETTI CIVILI DELLA sottrazione INTERNAZIONALE DI MINORI E DELLE CONVENZIONI IN MATERIA DI PROTEZIONE E DI RIMPATRIO DEI MINORI. ATTIVITA' INTERNAZIONALI. (02.02.14)	INIZ. 18.311,46 VARIAZ. P. DEF. 18.311,46 PAGATO 2.000,00 RIM. PG. 411,46 TOTALE 2.411,46 EC/MSP 15.900,00 RS31/12 1.661,46	565.520,00 565.520,00 13.351,62 1.250,00 14.601,62 550.918,38	565.520,00 -462.032,39 103.487,61 15.351,62 15.351,62 88.135,99	
*	L'IMPORTO EC/MSP DI RESIDUI E' PERENTE AGLI EFFETTI AMMIN.				
5.1.2.3	Interventi diversi				
2161	SOMMA DA EROGARE PER IL FINANZIAMENTO DI PROGETTI ELABORATI DAI COMUNI DELLE REGIONI MERIDIONALI PER L'ATTUAZIONE DI INTERVENTI DI PREVENZIONE DELLA DELINQUENZA E DI RISOCIALIZZAZIONE NELL'AREA PENALE MINORILE (04.02.02)	INIZ. 1.317.573,52 VARIAZ. P. DEF. 1.317.573,52 PAGATO 1.123.079,32 RIM. PG. 37.252,73 TOTALE 1.160.332,05 EC/MSP 157.241,47 RS31/12 73.470,00	248.258,00 248.258,00 212.040,17 36.217,27 248.257,44 0,56	1.313.400,00 248.258,00 1.561.658,00 1.335.119,49 1.335.119,49 226.538,51	
*	L'IMPORTO EC/MSP DI RESIDUI E' PERENTE AGLI EFFETTI AMMIN.				
VARIAZIONI: CAPITOLO 2134: DMT 57738 2005 (CP CS 2.000.000,00) DMT 138080 2005 (CP 900.000,00) CAPITOLO 2151: DMC 44 2005 (CS -215.500,00) DMC 46 2005 (CS -96.532,39) DMC 55 2005 (CS -150.000,00) CAPITOLO 2161: DMT 46797 2005 (CP CS 248.258,00)					

SPESA - CONSUNTIVO PER CAPITOLI				
2005	MINISTERO DELLA GIUSTIZIA		5 - GIUSTIZIA MINORILE	
UNITA' PREVISIONALE/CAPITOLO		RESIDUI	COMPETENZA	CASSA
NUMERO	DENOMINAZIONE			
	5.1.5 - ONERI COMUNI			
5.1.5.1	Residui passivi perenti			
2200	SOMME OCCORRENTI PER IL PAGAMENTO DEI RESIDUI PASSIVI PERENTI DI SPESE CORRENTI PER I QUALI RISULTA SOPPRESSO IL CAPITOLO DI PROVENIENZA. (12.02.03) (PER MEMORIA)	INIZ. VARIAZ. P. DEF. PAGATO RIM. PG. TOTALE EC/MSP RS31/12		
	5.2 TITOLO II - SPESE IN CONTO CAPITALE			
	5.2.3 - INVESTIMENTI			
5.2.3.1	Edilizia di servizio			
7400	SPESE PER L'ACQUISTO E L'INSTALLAZIONE DI OPERE PREFABBRICATE, NONCHE' PER L'ACQUISTO, L'AMPLIAMENTO, LA RISTRUTTURAZIONE, IL RESTAURO E LA MANUTENZIONE STRAORDINARIA DI IMMOBILI. LOCAZIONE FINANZIARIA. (21.01.04)	INIZ. 38.304.649,85 VARIAZ. P. DEF. 38.304.649,85 PAGATO 6.511.457,82 RIM. PG. 27.949.824,29 TOTALE 34.461.282,11 EC/MSP 3.843.367,74 RS31/12 40.149.824,29	12.200.000,00 12.200.000,00	7.058.133,00 971.217,00 8.029.350,00 6.511.457,82
*	DELL'IMPORTO EC/MSP DI RESIDUI SONO PERENTI AGLI EFFETTI AMMIN. E. 3297492.73	TOTALE 34.461.282,11 EC/MSP 3.843.367,74 RS31/12 40.149.824,29	12.200.000,00	6.511.457,82 1.517.892,18
7401	SPESE PER L'ACQUISTO, L'INSTALLAZIONE E L'ADEGUAMENTO DI STRUTTURE, IMPIANTI ED INTERVENTI CONNESSI AL FUNZIONAMENTO DELLA GIUSTIZIA MINORILE (21.01.02)	INIZ. 1.032.273,07 VARIAZ. P. DEF. 1.032.273,07 PAGATO 447.935,36 RIM. PG. 422.301,92 TOTALE 870.237,28 EC/MSP 162.035,79 RS31/12 1.422.301,92	1.000.000,00 1.000.000,00	493.351,00 88.806,00 582.157,00 447.935,36
*	DELL'IMPORTO EC/MSP DI RESIDUI SONO PERENTI AGLI EFFETTI AMMIN. E. 116172.55	TOTALE 870.237,28 EC/MSP 162.035,79 RS31/12 1.422.301,92	1.000.000,00	447.935,36 134.221,64
VARIAZIONI: CAPITOLO 7400: DMT 2000 2005 (CS -139.165,00) DMT 151838 2005 (CP 12.200.000,00 CS 1.110.382,00) CAPITOLO 7401: DMT 2000 2005 (CS -2.209,00) DMT 151838 2005 (CP 1.000.000,00 CS 91.015,00)				

SPESA - CONSUNTIVO PER CAPITOLI					
2005	MINISTERO DELLA GIUSTIZIA		5 - GIUSTIZIA MINORILE		
UNITA' PREVISIONALE/CAPITOLO		RESIDUI	COMPETENZA	CASSA	
NUMERO	DENOMINAZIONE				
5.2.3.2	Attrezzature e impianti				
7421	SPESE PER L'ACQUISTO DEI MEZZI DI TRASPORTO, PER LA RIELABORAZIONE TECNICA DI QUELLI ESISTENTI NONCHE' PER REALIZZO DI IMPIANTI DI COMUNICAZIONE E CONTROLLO SULLE AUTOVETTURE E LA MANUTENZIONE DEGLI STESSI (21.01.01)		INIZ. 260.250,41 VARIAZ. P. DEF. 260.250,41 PAGATO 173.541,18 RIM. PG. 71.153,69 TOTALE 244.694,87 EC/MSP 15.555,54 RS31/12 223.717,44	267.244,00 267.244,00 109.746,60 152.563,75 262.310,35 4.933,65	355.897,00 -55.985,00 299.912,00 283.287,78 283.287,78 16.624,22
*	DELL'IMPORTO EC/MSP DI RESIDUI SONO PERENTI AGLI EFFETTI AMMIN. E. 1347.96				
7422	SPESE PER L'ACQUISIZIONE DI BENI, MACCHINE, ATTREZZATURE E SISTEMI, COMPRESA LA MICROFILMATURA DEGLI ATTI NONCHE' LA GESTIONE DEI SERVIZI E DEGLI IMPIANTI, DESTINATI ALL'ARREDAMENTO DI NUOVI UFFICI, ALL'AMMODERNAMENTO DEI SERVIZI E AD INNOVAZIONI TECNICO-SCIENTIFICHE (21.01.02)		INIZ. 1.365.212,17 VARIAZ. P. DEF. 1.365.212,17 PAGATO 1.000.579,07 RIM. PG. 108.814,22 TOTALE 1.109.393,29 EC/MSP 255.818,88 RS31/12 1.136.122,39	1.999.451,00 1.999.451,00 971.959,50 1.027.308,17 1.999.267,67 183,33	2.662.729,00 -286.452,00 2.376.277,00 1.972.538,57 1.972.538,57 403.738,43
*	DELL'IMPORTO EC/MSP DI RESIDUI SONO PERENTI AGLI EFFETTI AMMIN. E. 5126.62				
5.2.3.3	Beni mobili				
7441	SPESE PER ACQUISTO DI ATTREZZATURE E APPARECCHIATURE NON INFORMATICHE, DI MOBILIO E DI DOTAZIONI LIBRARIE. (21.01.02)		INIZ. 33.581,31 VARIAZ. P. DEF. 33.581,31 PAGATO 19.870,36 RIM. PG. 3.319,12 TOTALE 23.189,48 EC/MSP 10.391,83 RS31/12 20.612,83	43.777,00 43.777,00 23.316,02 17.293,71 40.609,73 3.167,27	58.299,00 -6.851,00 51.448,00 43.186,38 43.186,38 8.261,62
VARIAZIONI: CAPITOLO 7421: DMT 2000 2005 (CS -55.985,00) CAPITOLO 7422: DMT 2000 2005 (CS -286.452,00) CAPITOLO 7441: DMT 2000 2005 (CS -6.851,00)					

SPESA - CONSUNTIVO PER CAPITOLI					
2005	MINISTERO DELLA GIUSTIZIA		5 - GIUSTIZIA MINORILE		
UNITA' PREVISIONALE/CAPITOLO		RESIDUI	COMPETENZA	CASSA	
NUMERO	DENOMINAZIONE				
	5.2.10	ONERI COMUNI			
5.2.10.1	Residui passivi perenti				
7470	SOMME OCCORRENTI PER IL PAGAMENTO DEI RESIDUI PASSIVI PERENTI DI SPESE IN CONTO CAPITALE PER I QUALI RISULTA SOPPRESSO IL CAPITOLO DI PROVENIENZA (26.04.03) (PER MEMORIA)		INIZ. VARIAZ. P. DEF. PAGATO RIM. PG. TOTALE EC/MSP RS31/12		
	TOTALE CENTRO DI RESPONSABILITA'		INIZ.	54.613.882,71	142.257.724,00
			VARIAZ.	4.029.270,00	20.422.447,00
			P. DEF.	58.643.152,71	162.680.171,00
			PAGATO	17.189.428,32	113.289.650,78
			RIM. PG.	33.884.141,25	23.707.672,17
			TOTALE	51.073.569,57	136.997.322,95
			EC/MSP	7.569.583,14	25.682.848,05
			RS31/12	57.591.813,42	152.480.479,00
					12.192.103,00
					164.672.582,00
					130.479.079,10
					130.479.079,10
					34.193.502,90

SPESA - RIASSUNTO PER CENTRO DI RESPONSABILITA'					
2005	MINISTERO DELLA GIUSTIZIA				
CENTRI DI RESPONSABILITA'		RESIDUI	COMPETENZA	CASSA	
GABINETTO E UFFICI DI DIRETTA COLLABORAZIONE ALL'OPERA DEL MINISTRO	INIZ.	3.928.550,27	182.076.736,00	180.729.234,00	
	VARIAZ.	933.476,00	-137.729.256,00	-134.501.357,00	
	P. DEF.	4.862.026,27	44.347.480,00	46.227.877,00	
	PAGATO	3.209.966,74	37.905.363,35	41.115.330,09	
	RIM.PG.	760.293,09	2.534.836,42		
	TOTALE	3.970.259,83	40.440.199,77	41.115.330,09	
	EC/MSP	891.766,44	3.907.280,23	5.112.546,91	
	RS31/12	3.295.129,51			
	AFFARI DI GIUSTIZIA	INIZ.	668.874.677,65	1.007.588.031,00	987.819.506,00
		VARIAZ.		36.102.091,00	56.817.984,00
		P. DEF.	668.874.677,65	1.043.690.122,00	1.044.637.490,00
PAGATO		470.384.332,89	705.634.467,17	1.176.018.800,06	
RIM.PG.		194.167.722,11	330.169.201,55		
TOTALE		664.552.055,00	1.035.803.668,72	1.176.018.800,06	
EC/MSP		4.322.622,65	7.886.453,28	+131.381.310,06	
RS31/12	524.336.923,66				
ORGANIZZAZIONE GIUDIZIARIA, DEL PERSONALE E DEI SERVIZI	INIZ.	843.597.092,90	3.450.588.789,00	3.502.021.395,00	
	VARIAZ.	-18.525.777,00	93.679.424,00	179.311.939,00	
	P. DEF.	825.071.315,90	3.544.268.213,00	3.681.333.334,00	
	PAGATO	473.581.689,28	2.888.555.347,60	3.362.137.036,88	
	RIM.PG.	290.982.522,12	589.011.208,34		
	TOTALE	764.564.211,40	3.477.566.555,94	3.362.137.036,88	
	EC/MSP	60.507.104,50	66.701.657,06	319.196.297,12	
RS31/12	879.993.730,46				
AMMINISTRAZIONE PENITENZIARIA	INIZ.	416.584.987,00	2.585.442.031,00	2.664.180.973,00	
	VARIAZ.	64.538.031,00	274.941.460,00	246.827.435,00	
	P. DEF.	481.123.018,00	2.860.383.491,00	2.911.008.408,00	
	PAGATO	194.974.723,31	2.535.154.151,82	2.730.128.875,13	
	RIM.PG.	216.818.100,95	199.392.078,62		
	TOTALE	411.792.824,26	2.734.546.230,44	2.730.128.875,13	
	EC/MSP	69.330.193,74	125.837.260,56	180.879.532,87	
RS31/12	416.210.179,57				

SPESA - RIASSUNTO PER CENTRO DI RESPONSABILITA'					
2005	MINISTERO DELLA GIUSTIZIA				
CENTRI DI RESPONSABILITA'		RESIDUI	COMPETENZA	CASSA	
GIUSTIZIA MINORILE	INIZ.	54.613.882,71	142.257.724,00	152.480.479,00	
	VARIAZ.	4.029.270,00	20.422.447,00	12.192.103,00	
	P. DEF.	58.643.152,71	162.680.171,00	164.672.582,00	
	PAGATO	17.189.428,32	113.289.650,78	130.479.079,10	
	RIM.PG.	33.884.141,25	23.707.672,17		
	TOTALE	51.073.569,57	136.997.322,95	130.479.079,10	
	EC/MSP	7.569.583,14	25.682.848,05	34.193.502,90	
	RS31/12	57.591.813,42			
	TOTALE	INIZ.	1.987.599.190,53	7.367.953.311,00	7.487.231.587,00
	VARIAZ.	50.975.000,00	287.416.166,00	360.648.104,00	
	P. DEF.	2.038.574.190,53	7.655.369.477,00	7.847.879.691,00	
	PAGATO	1.159.340.140,54	6.280.538.980,72	7.439.879.121,26	
	RIM.PG.	736.612.779,52	1.144.814.997,10		
TOTALE	1.895.952.920,06	7.425.353.977,82	7.439.879.121,26		
EC/MSP	142.621.270,47	230.015.499,18	408.000.569,74		
RS31/12	1.881.427.776,62				

		SPESA - RIASSUNTO PER TITOLI			
2005	MINISTERO DELLA GIUSTIZIA				
TITOLI		RESIDUI	COMPETENZA	CASSA	
TITOLO I - SPESE CORRENTI	INIZ.	1.476.746.546,94	7.095.270.256,00	7.099.019.653,00	
	VARIAZ.	50.975.000,00	285.609.502,00	525.421.320,00	
	P. DEF.	1.527.721.546,94	7.380.879.758,00	7.624.440.973,00	
	PAGATO	1.004.784.210,15	6.234.931.002,17	7.239.715.212,32	
	RIM.PG.	391.938.696,50	916.594.822,73		
	TOTALE	1.396.722.906,65	7.151.525.824,90	7.239.715.212,32	
	EC/MSP	130.998.640,29	229.353.933,10	384.725.760,68	
	RS31/12	1.308.533.519,23			
	TITOLO II - SPESE IN CONTO CAPITALE	INIZ.	510.852.643,59	272.683.055,00	388.211.934,00
		VARIAZ.		1.806.664,00	-164.773.216,00
P. DEF.		510.852.643,59	274.489.719,00	223.438.718,00	
PAGATO		154.555.930,39	45.607.978,55	200.163.908,94	
RIM.PG.		344.674.083,02	228.220.174,37		
TOTALE		499.230.013,41	273.828.152,92	200.163.908,94	
EC/MSP		11.622.630,18	661.566,08	23.274.809,06	
RS31/12		572.894.257,39			
TITOLO III - SPESE IN CONTO CAPITALE		INIZ.	1.987.599.190,53	7.367.953.311,00	7.487.231.587,00
		VARIAZ.	50.975.000,00	287.416.166,00	360.648.104,00
	P. DEF.	2.038.574.190,53	7.655.369.477,00	7.847.879.691,00	
	PAGATO	1.159.340.140,54	6.280.538.980,72	7.439.879.121,26	
	RIM.PG.	736.612.779,52	1.144.814.997,10		
	TOTALE	1.895.952.920,06	7.425.353.977,82	7.439.879.121,26	
	EC/MSP	142.621.270,47	230.015.499,18	408.000.569,74	
	RS31/12	1.881.427.776,62			
	TITOLO IV - SPESE IN CONTO CAPITALE	INIZ.			
		VARIAZ.			
P. DEF.					
PAGATO					
RIM.PG.					
TOTALE					
EC/MSP					
RS31/12					
TITOLO V - SPESE IN CONTO CAPITALE		INIZ.			
		VARIAZ.			
	P. DEF.				
	PAGATO				
	RIM.PG.				
	TOTALE				
	EC/MSP				
	RS31/12				
	TITOLO VI - SPESE IN CONTO CAPITALE	INIZ.			
		VARIAZ.			
P. DEF.					
PAGATO					
RIM.PG.					
TOTALE					
EC/MSP					
RS31/12					
TITOLO VII - SPESE IN CONTO CAPITALE		INIZ.			
		VARIAZ.			
	P. DEF.				
	PAGATO				
	RIM.PG.				
	TOTALE				
	EC/MSP				
	RS31/12				
	TITOLO VIII - SPESE IN CONTO CAPITALE	INIZ.			
		VARIAZ.			
P. DEF.					
PAGATO					
RIM.PG.					
TOTALE					
EC/MSP					
RS31/12					
TITOLO IX - SPESE IN CONTO CAPITALE		INIZ.			
		VARIAZ.			
	P. DEF.				
	PAGATO				
	RIM.PG.				
	TOTALE				
	EC/MSP				
	RS31/12				
	TITOLO X - SPESE IN CONTO CAPITALE	INIZ.			
		VARIAZ.			
P. DEF.					
PAGATO					
RIM.PG.					
TOTALE					
EC/MSP					
RS31/12					
TITOLO XI - SPESE IN CONTO CAPITALE		INIZ.			
		VARIAZ.			
	P. DEF.				
	PAGATO				
	RIM.PG.				
	TOTALE				
	EC/MSP				
	RS31/12				
	TITOLO XII - SPESE IN CONTO CAPITALE	INIZ.			
		VARIAZ.			
P. DEF.					
PAGATO					
RIM.PG.					
TOTALE					
EC/MSP					
RS31/12					
TITOLO XIII - SPESE IN CONTO CAPITALE		INIZ.			
		VARIAZ.			
	P. DEF.				
	PAGATO				
	RIM.PG.				
	TOTALE				
	EC/MSP				
	RS31/12				
	TITOLO XIV - SPESE IN CONTO CAPITALE	INIZ.			
		VARIAZ.			
P. DEF.					
PAGATO					
RIM.PG.					
TOTALE					
EC/MSP					
RS31/12					
TITOLO XV - SPESE IN CONTO CAPITALE		INIZ.			
		VARIAZ.			
	P. DEF.				
	PAGATO				
	RIM.PG.				
	TOTALE				
	EC/MSP				
	RS31/12				
	TITOLO XVI - SPESE IN CONTO CAPITALE	INIZ.			
		VARIAZ.			
P. DEF.					
PAGATO					
RIM.PG.					
TOTALE					
EC/MSP					
RS31/12					
TITOLO XVII - SPESE IN CONTO CAPITALE		INIZ.			
		VARIAZ.			
	P. DEF.				
	PAGATO				
	RIM.PG.				
	TOTALE				
	EC/MSP				
	RS31/12				
	TITOLO XVIII - SPESE IN CONTO CAPITALE	INIZ.			
		VARIAZ.			
P. DEF.					
PAGATO					
RIM.PG.					
TOTALE					
EC/MSP					
RS31/12					
TITOLO XIX - SPESE IN CONTO CAPITALE		INIZ.			
		VARIAZ.			
	P. DEF.				
	PAGATO				
	RIM.PG.				
	TOTALE				
	EC/MSP				
	RS31/12				
	TITOLO XX - SPESE IN CONTO CAPITALE	INIZ.			
		VARIAZ.			
P. DEF.					
PAGATO					
RIM.PG.					
TOTALE					
EC/MSP					
RS31/12					
TITOLO XXI - SPESE IN CONTO CAPITALE		INIZ.			
		VARIAZ.			
	P. DEF.				
	PAGATO				
	RIM.PG.				
	TOTALE				
	EC/MSP				
	RS31/12				
	TITOLO XXII - SPESE IN CONTO CAPITALE	INIZ.			
		VARIAZ.			
P. DEF.					
PAGATO					
RIM.PG.					
TOTALE					
EC/MSP					
RS31/12					
TITOLO XXIII - SPESE IN CONTO CAPITALE		INIZ.			
		VARIAZ.			
	P. DEF.				
	PAGATO				
	RIM.PG.				
	TOTALE				
	EC/MSP				
	RS31/12				
	TITOLO XXIV - SPESE IN CONTO CAPITALE	INIZ.			
		VARIAZ.			
P. DEF.					
PAGATO					
RIM.PG.					
TOTALE					
EC/MSP					
RS31/12					
TITOLO XXV - SPESE IN CONTO CAPITALE		INIZ.			
		VARIAZ.			
	P. DEF.				
	PAGATO				
	RIM.PG.				
	TOTALE				
	EC/MSP				
	RS31/12				
	TITOLO XXVI - SPESE IN CONTO CAPITALE	INIZ.			
		VARIAZ.			
P. DEF.					
PAGATO					
RIM.PG.					
TOTALE					
EC/MSP					
RS31/12					
TITOLO XXVII - SPESE IN CONTO CAPITALE		INIZ.			
		VARIAZ.			
	P. DEF.				
	PAGATO				
	RIM.PG.				
	TOTALE				
	EC/MSP				
	RS31/12				
	TITOLO XXVIII - SPESE IN CONTO CAPITALE	INIZ.			
		VARIAZ.			
P. DEF.					
PAGATO					
RIM.PG.					
TOTALE					
EC/MSP					
RS31/12					
TITOLO XXIX - SPESE IN CONTO CAPITALE		INIZ.			
		VARIAZ.			
	P. DEF.				
	PAGATO				
	RIM.PG.				
	TOTALE				
	EC/MSP				
	RS31/12				
	TITOLO XXX - SPESE IN CONTO CAPITALE	INIZ.			
		VARIAZ.			
P. DEF.					
PAGATO					
RIM.PG.					
TOTALE					
EC/MSP					
RS31/12					
TITOLO XXXI - SPESE IN CONTO CAPITALE		INIZ.			
		VARIAZ.			
	P. DEF.				
	PAGATO				
	RIM.PG.				
	TOTALE				
	EC/MSP				
	RS31/12				
	TITOLO XXXII - SPESE IN CONTO CAPITALE	INIZ.			
		VARIAZ.			
P. DEF.					
PAGATO					
RIM.PG.					
TOTALE					
EC/MSP					
RS31/12					
TITOLO XXXIII - SPESE IN CONTO CAPITALE		INIZ.			
		VARIAZ.			
	P. DEF.				
	PAGATO				
	RIM.PG.				
	TOTALE				
	EC/MSP				
	RS31/12				
	TITOLO XXXIV - SPESE IN CONTO CAPITALE	INIZ.			
		VARIAZ.			
P. DEF.					
PAGATO					
RIM.PG.					
TOTALE					
EC/MSP					
RS31/12					
TITOLO XXXV - SPESE IN CONTO CAPITALE		INIZ.			
		VARIAZ.			
	P. DEF.				
	PAGATO				
	RIM.PG.				
	TOTALE				
	EC/MSP				
	RS31/12				
	TITOLO XXXVI - SPESE IN CONTO CAPITALE	INIZ.			
		VARIAZ.			
P. DEF.					
PAGATO					
RIM.PG.					
TOTALE					
EC/MSP					
RS31/12					
TITOLO XXXVII - SPESE IN CONTO CAPITALE		INIZ.			
		VARIAZ.			
	P. DEF.				
	PAGATO				
	RIM.PG.				
	TOTALE				
	EC/MSP				
	RS31/12				
	TITOLO XXXVIII - SPESE IN CONTO CAPITALE	INIZ.			
		VARIAZ.			
P. DEF.					
PAGATO					
RIM.PG.					
TOTALE					
EC/MSP					
RS31/12					
TITOLO XXXIX - SPESE IN CONTO CAPITALE		INIZ.			
		VARIAZ.			
	P. DEF.				
	PAGATO				
	RIM.PG.				
	TOTALE				
	EC/MSP				
	RS31/12				
	TITOLO XL - SPESE IN CONTO CAPITALE	INIZ.			
		VARIAZ.			
P. DEF.					
PAGATO					
RIM.PG.					
TOTALE					
EC/MSP					
RS31/12					
TITOLO XLI - SPESE IN CONTO CAPITALE		INIZ.			
		VARIAZ.			
	P. DEF.				
	PAGATO				
	RIM.PG.				
	TOTALE				
	EC/MSP				
	RS31/12				
	TITOLO XLII - SPESE IN CONTO CAPITALE	INIZ.			
		VARIAZ.			
P. DEF.					
PAGATO					
RIM.PG.					

TABELLA 05 APPENDICE 0

LA RIDUZIONE IN CONTO RESIDUI E' COSI' COSTITUITA

ECONOMIA REALIZZATA NELLA GESTIONE DEI RESIDUI	euro	-64.986.892,66
SOMME PERENTE AGLI EFFETTI AMMINISTRATIVI	euro	-77.634.377,81
	euro	-142.621.270,47

L'ECONOMIA IN CONTO COMPETENZA E' COSI' COSTITUITA

ECONOMIA REALIZZATA NELLA GESTIONE DI COMPETENZA	euro	-230.015.499,18
	euro	-230.015.499,18

L'ECONOMIA IN CONTO CASSA E' COSI' COSTITUITA

ECONOMIA REALIZZATA NELLA GESTIONE DI CASSA	euro	-549.206.973,16
ECCEDENZE DA SANARE LEGISLATIVAMENTE	euro	+141.206.403,42
	euro	-408.000.569,74

TABELLA 05 APPENDICE 0

ROMA LI, 16 MAGGIO 2006

IL MINISTRO

F.TO CASTELLI

RICONOSCIUTO ESATTO E CONFORME ALLE SCRITTURE DELLA RAGIONERIA GENERALE DELLO
STATO

ROMA LI, 16 MAGGIO 2006

IL RAGIONIERE GENERALE DELLO STATO

F.TO CANZIO

VISTO E RICONOSCIUTO REGOLARE, A TERMINI E NEI LIMITI DELLA DECISIONE DELLA CORTE
DEI CONTI IN SEZIONI RIUNITE DI PARI DATA

ROMA LI, 28 GIUGNO 2006

IL PRESIDENTE

F.TO STADERINI

CONTO CONSUNTIVO

PER L'ESERCIZIO FINANZIARIO 2005

FUNZIONI OBIETTIVO

MINISTERO DELLA GIUSTIZIA

2005		CONTO CONSUNTIVO FUNZIONI OBIETTIVO		
MINISTERO DELLA GIUSTIZIA				
FUNZIONE OBIETTIVO		RESIDUI	COMPETENZA	CASSA
1. SERVIZI GENERALI DELLE PUBBLICHE AMMINISTRAZIONI	P. DEF.	3.652.192	15.342.080	15.885.488
	PAGATO	1.246.743	12.674.438	13.921.182
	RIM. PG.	924.904	1.628.632	
	TOTALE	2.171.647	14.303.071	13.921.182
	EC/M. SP.	1.480.545	1.039.009	1.964.307
	RS. 31/12	2.553.536		
1.2. AIUTI ECONOMICI INTERNAZIONALI	P. DEF.	26.514		6.514
	PAGATO			
	RIM. PG.			
	TOTALE			
	EC/M. SP.	26.514		6.514
	RS. 31/12			
1.2.1. AIUTI ECONOMICI AI PAESI IN VIA DI SVILUPPO ED IN TRANSIZIONE	P. DEF.	26.514		6.514
	PAGATO			
	RIM. PG.			
	TOTALE			
	EC/M. SP.	26.514		6.514
	RS. 31/12			
1.2.1.1. COOPERAZIONE ALLO SVILUPPO IN AMBITO BILATERALE	P. DEF.	26.514		6.514
	PAGATO			
	RIM. PG.			
	TOTALE			
	EC/M. SP.	26.514		6.514
	RS. 31/12			
1.3. SERVIZI GENERALI	P. DEF.	915.799	12.694.350	12.639.717
	PAGATO	460.599	11.498.749	11.959.348
	RIM. PG.	222.660	510.848	
	TOTALE	683.260	12.009.597	11.959.348
	EC/M. SP.	232.540	684.753	680.369
	RS. 31/12	733.509		
1.3.4. ALTRI SERVIZI	P. DEF.	915.799	12.694.350	12.639.717
	PAGATO	460.599	11.498.749	11.959.348
	RIM. PG.	222.660	510.848	
	TOTALE	683.260	12.009.597	11.959.348
	EC/M. SP.	232.540	684.753	680.369
	RS. 31/12	733.509		

P. DEF.=PREVISIONI DEFINITIVE PAGATO=SOMME PAGATE, RIM. PG.=SOMME RIMASTE DA PAGARE

(in euro)

EC/M. SP.=ECONOMIA/MAGG. SPESE, RS. 31/12=RESIDUI DI FINE ESERCIZIO

CONTO CONSUNTIVO FUNZIONI OBIETTIVO				
2005	MINISTERO DELLA GIUSTIZIA			
FUNZIONE OBIETTIVO		RESIDUI	COMPETENZA	CASSA
1.3.4.91. SUPPORTO ALL'ATTIVITA' ISTITUZIONALE DELL'AMMINISTRAZIONE	P.DEF.	915.799	12.694.350	12.639.717
	PAGATO	460.599	11.498.749	11.959.348
	RIM.PG.	222.660	510.848	
	TOTALE	683.260	12.009.597	11.959.348
	EC/M.SP.	232.540	684.753	680.369
	RS. 31/12	733.509		
1.6. SERVIZI PUBBLICI GENERALI NON ALTRIMENTI CLASSIFICABILI	P.DEF.	2.709.878	2.647.730	3.239.257
	PAGATO	786.144	1.175.690	1.961.834
	RIM.PG.	702.243	1.117.784	
	TOTALE	1.488.388	2.293.473	1.961.834
	EC/M.SP.	1.221.491	354.257	1.277.423
	RS. 31/12	1.820.027		
1.6.1. SERVIZI PUBBLICI GENERALI NON ALTRIMENTI CLASSIFICABILI	P.DEF.	2.709.878	2.647.730	3.239.257
	PAGATO	786.144	1.175.690	1.961.834
	RIM.PG.	702.243	1.117.784	
	TOTALE	1.488.388	2.293.473	1.961.834
	EC/M.SP.	1.221.491	354.257	1.277.423
	RS. 31/12	1.820.027		
1.6.1.1. SERVIZI ELETTORALI	P.DEF.	2.709.878	2.647.730	3.239.257
	PAGATO	786.144	1.175.690	1.961.834
	RIM.PG.	702.243	1.117.784	
	TOTALE	1.488.388	2.293.473	1.961.834
	EC/M.SP.	1.221.491	354.257	1.277.423
	RS. 31/12	1.820.027		
3. ORDINE PUBBLICO E SICUREZZA	P.DEF.	2.032.627.376	7.608.788.918	7.799.755.724
	PAGATO	1.157.088.749	6.241.039.967	7.398.128.716
	RIM.PG.	734.495.990	1.138.977.708	
	TOTALE	1.891.584.739	7.380.017.675	7.398.128.716
	EC/M.SP.	141.042.637	228.771.243	401.627.008
	RS. 31/12	1.873.473.698		
3.3. TRIBUNALI	P.DEF.	1.514.574.933	4.589.187.229	4.726.429.373
	PAGATO	952.434.285	3.598.677.828	4.551.112.114
	RIM.PG.	495.489.617	912.773.917	
	TOTALE	1.447.923.902	4.511.451.746	4.551.112.114
	EC/M.SP.	66.651.031	77.735.484	175.317.259
	RS. 31/12	1.408.263.534		

P.DEF=PREVISIONI DEFINITIVE PAGATO=SOMME PAGATE, RIM.PG.=SOMME RIMASTE DA PAGARE

(in euro)

EC/M.SP.=ECONOMIA/MAGG.SPESE, RS.31/12=RESIDUI DI FINE ESERCIZIO

2005		CONTO CONSUNTIVO FUNZIONI OBIETTIVO		
		MINISTERO DELLA GIUSTIZIA		
FUNZIONE OBIETTIVO		RESIDUI	COMPETENZA	CASSA
3.3.1. TRIBUNALI	P. DEF.	1.514.574.933	4.589.187.229	4.726.429.373
	PAGATO	952.434.285	3.598.677.828	4.551.112.114
	RIM. PG.	495.489.617	912.773.917	
	TOTALE	1.447.923.902	4.511.451.746	4.551.112.114
	EC/M.SP.	66.651.031	77.735.484	175.317.259
	RS. 31/12	1.408.263.534		
3.3.1.1. GIUSTIZIA CIVILE E PENALE	P. DEF.	1.252.293.337	4.137.805.858	4.281.269.263
	PAGATO	852.512.419	3.412.498.035	4.265.010.454
	RIM. PG.	346.684.333	661.062.478	
	TOTALE	1.199.196.752	4.073.560.513	4.265.010.454
	EC/M.SP.	53.096.585	64.245.346	16.258.809
	RS. 31/12	1.007.746.810		
3.3.1.2. GIUSTIZIA MINORILE	P. DEF.	394.331	12.099.261	10.784.564
	PAGATO	265.308	10.089.109	10.354.417
	RIM. PG.	83.187	1.199.891	
	TOTALE	348.495	11.289.000	10.354.417
	EC/M.SP.	45.836	810.261	430.147
	RS. 31/12	1.283.078		
3.3.1.4. INFRASTRUTTURE PER LA GIUSTIZIA	P. DEF.	163.163.139	76.127.052	48.561.890
	PAGATO	40.576.354	3.801.571	44.377.924
	RIM. PG.	120.365.860	72.318.654	
	TOTALE	160.942.214	76.120.224	44.377.924
	EC/M.SP.	2.220.926	6.828	4.183.966
	RS. 31/12	192.684.514		
3.3.1.5. INFRASTRUTTURE PER LA GIUSTIZIA MINORILE	P. DEF.	15.569.318	7.302.585	5.614.782
	PAGATO	3.272.193	1.525.221	4.797.414
	RIM. PG.	10.574.996	5.734.159	
	TOTALE	13.847.189	7.259.380	4.797.414
	EC/M.SP.	1.722.130	43.205	817.368
	RS. 31/12	16.309.155		
3.3.1.91. SUPPORTO ALL'ATTIVITA' ISTITUZIONALE DELL'AMMINISTRAZIONE	P. DEF.	83.154.808	355.852.473	380.198.875
	PAGATO	55.808.012	170.763.893	226.571.905
	RIM. PG.	17.781.241	172.458.737	
	TOTALE	73.589.253	343.222.629	226.571.905
	EC/M.SP.	9.565.555	12.629.844	153.626.969
	RS. 31/12	190.239.977		

P. DEF.=PREVISIONI DEFINITIVE PAGATO=SOMME PAGATE, RIM. PG.=SOMME RIMASTE DA PAGARE

(in euro)

EC/M.SP.=ECONOMIA/MAGG.SPESE, RS.31/12=RESIDUI DI FINE ESERCIZIO

CONTO CONSUNTIVO FUNZIONI OBIETTIVO				
2005	MINISTERO DELLA GIUSTIZIA			
FUNZIONE OBIETTIVO		RESIDUI	COMPETENZA	CASSA
3.4. CARCERI	P. DEF.	517.894.675	3.018.309.006	3.072.023.199
	PAGATO	204.634.540	2.641.805.807	2.846.440.347
	RIM. PG.	238.890.240	225.663.057	
	TOTALE	443.524.780	2.867.468.864	2.846.440.347
	EC/M.SP. RS. 31/12	74.369.895 464.553.297	150.840.142	225.582.851
3.4.1. CARCERI	P. DEF.	517.894.675	3.018.309.006	3.072.023.199
	PAGATO	204.634.540	2.641.805.807	2.846.440.347
	RIM. PG.	238.890.240	225.663.057	
	TOTALE	443.524.780	2.867.468.864	2.846.440.347
	EC/M.SP. RS. 31/12	74.369.895 464.553.297	150.840.142	225.582.851
3.4.1.1. AMMINISTRAZIONE PENITENZIARIA	P. DEF.	247.295.225	2.610.624.660	2.665.949.396
	PAGATO	113.513.515	2.402.223.717	2.515.737.232
	RIM. PG.	71.624.078	94.345.506	
	TOTALE	185.137.593	2.496.569.223	2.515.737.232
	EC/M.SP. RS. 31/12	62.157.632 165.969.583	114.055.437	150.212.164
3.4.1.2. PREVENZIONE DEVIANZA E RISOCIALIZZAZIONE DEI MINORI	P. DEF.	15.726.741	129.216.727	136.183.145
	PAGATO	8.167.252	97.099.638	105.266.890
	RIM. PG.	4.839.785	7.578.043	
	TOTALE	13.007.036	104.677.681	105.266.890
	EC/M.SP. RS. 31/12	2.719.705 12.417.828	24.539.046	30.916.256
3.4.1.3. INFRASTRUTTURE PENITENZIARIE	P. DEF.	209.777.413	115.825.291	103.622.011
	PAGATO	69.078.492	17.742.496	86.820.988
	RIM. PG.	138.527.566	91.479.405	
	TOTALE	207.606.058	109.221.901	86.820.988
	EC/M.SP. RS. 31/12	2.171.355 230.006.971	6.603.390	16.801.023
3.4.1.4. INFRASTRUTTURE PER I SERVIZI MINORILI	P. DEF.	25.766.200	10.576.913	7.683.397
	PAGATO	4.794.414	1.837.711	6.632.125
	RIM. PG.	18.285.532	8.676.706	
	TOTALE	23.079.945	10.514.417	6.632.125
	EC/M.SP. RS. 31/12	2.686.255 26.962.238	62.496	1.051.272

P. DEF=PREVISIONI DEFINITIVE PAGATO=SOMME PAGATE, RIM. PG.=SOMME RIMASTE DA PAGARE

(in euro)

EC/M.SP.=ECONOMIA/MAGG. SPESE, RS.31/12=RESIDUI DI FINE ESERCIZIO

2005		CONTO CONSUNTIVO FUNZIONI OBIETTIVO		
MINISTERO DELLA GIUSTIZIA				
FUNZIONE OBIETTIVO		RESIDUI	COMPETENZA	CASSA
3.4.1.91. SUPPORTO ALL'ATTIVITA' ISTITUZIONALE DELL'AMMINISTRAZIONE	P.DEF.	19.329.096	152.065.415	158.585.250
	PAGATO	9.080.868	122.902.246	131.983.113
	RIM.PG.	5.613.280	23.583.396	
	TOTALE	14.694.148	146.485.642	131.983.113
	EC/M.SP.	4.634.948	5.579.772	26.602.137
	RS. 31/12	29.196.677		
3.5. RICERCA E SVILUPPO CONNESSI ALL'ORDINE PUBBLICO E SICUREZZA	P.DEF.	32.421	204.852	215.321
	PAGATO	19.924	171.258	191.181
	RIM.PG.	6.211	26.526	
	TOTALE	26.134	197.783	191.181
	EC/M.SP.	6.287	7.069	24.140
	RS. 31/12	32.736		
3.5.1. RICERCA E SVILUPPO CONNESSI ALL'ORDINE PUBBLICO E SICUREZZA	P.DEF.	32.421	204.852	215.321
	PAGATO	19.924	171.258	191.181
	RIM.PG.	6.211	26.526	
	TOTALE	26.134	197.783	191.181
	EC/M.SP.	6.287	7.069	24.140
	RS. 31/12	32.736		
3.5.1.51. RICERCA IN MATERIA PENALE E CRIMINOLOGICA	P.DEF.	32.421	204.852	215.321
	PAGATO	19.924	171.258	191.181
	RIM.PG.	6.211	26.526	
	TOTALE	26.134	197.783	191.181
	EC/M.SP.	6.287	7.069	24.140
	RS. 31/12	32.736		
3.6. ORDINE PUBBLICO E SICUREZZA NON ALTRIMENTI CLASSIFICABILI	P.DEF.	125.347	1.087.831	1.087.831
	PAGATO		385.074	385.074
	RIM.PG.	109.922	514.208	
	TOTALE	109.922	899.282	385.074
	EC/M.SP.	15.425	188.549	702.757
	RS. 31/12	624.131		
3.6.1. ORDINE PUBBLICO E SICUREZZA NON ALTRIMENTI CLASSIFICABILI	P.DEF.	125.347	1.087.831	1.087.831
	PAGATO		385.074	385.074
	RIM.PG.	109.922	514.208	
	TOTALE	109.922	899.282	385.074
	EC/M.SP.	15.425	188.549	702.757
	RS. 31/12	624.131		

P.DEF=PREVISIONI DEFINITIVE PAGATO=SOMME PAGATE, RIM.PG.=SOMME RIMASTE DA PAGARE

(in euro)

EC/M.SP.=ECONOMIA/MAGG. SPESE, RS.31/12=RESIDUI DI FINE ESERCIZIO

2005		CONTO CONSUNTIVO FUNZIONI OBIETTIVO		
MINISTERO DELLA GIUSTIZIA				
FUNZIONE OBIETTIVO		RESIDUI	COMPETENZA	CASSA
3.6.1.91. SUPPORTO ALL'ATTIVITA' ISTITUZIONALE DELL'AMMINISTRAZIONE	P. DEF.	125.347	1.087.831	1.087.831
	PAGATO		385.074	385.074
	RIM. PG.	109.922	514.208	
	TOTALE	109.922	899.282	385.074
	EC/M.SP.	15.425	188.549	702.757
	RS. 31/12	624.131		
10. PROTEZIONE SOCIALE	P. DEF.	2.294.623	31.238.479	32.238.479
	PAGATO	1.004.648	26.824.575	27.829.223
	RIM. PG.	1.191.886	4.208.657	
	TOTALE	2.196.534	31.033.232	27.829.223
	EC/M.SP.	98.089	205.247	4.409.256
	RS. 31/12	5.400.543		
10.2. VECCHIAIA	P. DEF.	2.294.623	31.238.479	32.238.479
	PAGATO	1.004.648	26.824.575	27.829.223
	RIM. PG.	1.191.886	4.208.657	
	TOTALE	2.196.534	31.033.232	27.829.223
	EC/M.SP.	98.089	205.247	4.409.256
	RS. 31/12	5.400.543		
10.2.1. VECCHIAIA	P. DEF.	2.294.623	31.238.479	32.238.479
	PAGATO	1.004.648	26.824.575	27.829.223
	RIM. PG.	1.191.886	4.208.657	
	TOTALE	2.196.534	31.033.232	27.829.223
	EC/M.SP.	98.089	205.247	4.409.256
	RS. 31/12	5.400.543		
10.2.1.2. PENSIONI	P. DEF.	2.169.276	30.150.648	31.150.648
	PAGATO	1.004.648	26.439.501	27.444.149
	RIM. PG.	1.081.964	3.694.449	
	TOTALE	2.086.612	30.133.950	27.444.149
	EC/M.SP.	82.664	16.698	3.706.499
	RS. 31/12	4.776.413		
10.2.1.91. SUPPORTO ALL'ATTIVITA' ISTITUZIONALE DELL'AMMINISTRAZIONE	P. DEF.	125.347	1.087.831	1.087.831
	PAGATO		385.074	385.074
	RIM. PG.	109.922	514.208	
	TOTALE	109.922	899.282	385.074
	EC/M.SP.	15.425	188.549	702.757
	RS. 31/12	624.131		

P. DEF.=PREVISIONI DEFINITIVE PAGATO=SOMME PAGATE, RIM. PG.=SOMME RIMASTE DA PAGARE

(in euro)

EC/M.SP.=ECONOMIA/MAGG.SPESE, RS.31/12=RESIDUI DI FINE ESERCIZIO

RIASSUNTO

09/05/2006 PAG. 1

RIASSUNTO PER FUNZIONI OBIETTIVO DEL CONTO CONSUNTIVO					
2005	MINISTERO DELLA GIUSTIZIA				
FUNZIONE OBIETTIVO/CENTRO DI RESPONSABILITA'		RESIDUI	COMPETENZA	CASSA	
1. SERVIZI GENERALI DELLE PUBBLICHE AMMINISTRAZIONI	P. DEF.	3.652.192	15.342.080	15.885.488	
	PAGATO	1.246.743	12.674.438	13.921.182	
	RIM. PG.	924.904	1.628.632		
	TOTALE	2.171.647	14.303.071	13.921.182	
	EC/M. SP.	1.480.545	1.039.009	1.964.307	
	RS. 31/12	2.553.536			
	GABINETTO E UFFICI DI DIRETTA COLLABORAZIONE ALL'OPERA DEL MINISTRO	P. DEF.	701.627	11.019.591	10.973.144
		PAGATO	331.862	10.143.657	10.475.519
		RIM. PG.	173.447	314.083	
		TOTALE	505.310	10.457.740	10.475.519
		EC/M. SP.	196.318	561.851	497.625
	RS. 31/12	487.530			
	AFFARI DI GIUSTIZIA	P. DEF.	1.564.932	1.737.717	2.340.384
		PAGATO	361.321	1.156.253	1.517.574
		RIM. PG.	501.185	581.386	
TOTALE		862.506	1.737.640	1.517.574	
EC/M. SP.		702.426	77	822.810	
RS. 31/12	1.082.572				
ORGANIZZAZIONE GIUDIZIARIA, DEL PERSONALE E DEI SERVIZI	P. DEF.	1.144.947	910.013	898.873	
	PAGATO	424.824	19.436	444.260	
	RIM. PG.	201.058	536.398		
	TOTALE	625.882	555.834	444.260	
	EC/M. SP.	519.065	354.179	454.613	
RS. 31/12	737.456				
AMMINISTRAZIONE PENITENZIARIA	P. DEF.	26.514		6.514	
	PAGATO				
	RIM. PG.				
	TOTALE				
	EC/M. SP.	26.514		6.514	
RS. 31/12					
GIUSTIZIA MINORILE	P. DEF.	214.172	1.674.759	1.666.573	
	PAGATO	128.737	1.355.092	1.483.829	
	RIM. PG.	49.213	196.766		
	TOTALE	177.950	1.551.858	1.483.829	
	EC/M. SP.	36.222	122.901	182.744	
RS. 31/12	245.979				
3. ORDINE PUBBLICO E SICUREZZA	P. DEF.	2.032.627.376	7.608.788.918	7.799.755.724	
	PAGATO	1.157.088.749	6.241.039.967	7.398.128.716	
	RIM. PG.	734.495.990	1.138.977.708		
	TOTALE	1.891.584.739	7.380.017.675	7.398.128.716	
	EC/M. SP.	141.042.637	228.771.243	401.627.008	
RS. 31/12	1.873.473.698				

P. DEF.=PREVISIONI DEFINITIVE PAGATO=SOMME PAGATE, RIM. PG.=SOMME RIMASTE DA PAGARE

(in euro)

EC/M. SP.=ECONOMIA/MAGG. SPESE, RS. 31/12=RESIDUI DI FINE ESERCIZIO

RIASSUNTO PER FUNZIONI OBIETTIVO DEL CONTO CONSUNTIVO				
2005	MINISTERO DELLA GIUSTIZIA			
FUNZIONE OBIETTIVO/CENTRO DI RESPONSABILITA'		RESIDUI	COMPETENZA	CASSA
GABINETTO E UFFICI DI DIRETTA COLLABORAZIONE ALL'OPERA DEL MINISTRO	P. DEF.	4.160.399	33.327.889	35.254.733
	PAGATO	2.878.104	27.761.706	30.639.811
	RIM. PG.	586.846	2.220.754	
	TOTALE	3.464.950	29.982.460	30.639.811
	EC/M.SP.	695.449	3.345.429	4.614.922
	RS. 31/12	2.807.599		
AFFARI DI GIUSTIZIA	P. DEF.	667.309.746	1.041.952.405	1.042.297.106
	PAGATO	470.023.012	704.478.214	1.174.501.226
	RIM. PG.	193.666.537	329.587.815	
	TOTALE	663.689.549	1.034.066.029	1.174.501.226
	EC/M.SP.	3.620.197	7.886.376	+132.204.120
	RS. 31/12	523.254.352		
ORGANIZZAZIONE GIUDIZIARIA, DEL PERSONALE E DEI SERVIZI	P. DEF.	823.749.028	3.516.402.185	3.653.478.446
	PAGATO	473.156.866	2.862.288.968	3.335.445.834
	RIM. PG.	290.663.547	587.931.560	
	TOTALE	763.820.413	3.450.220.528	3.335.445.834
	EC/M.SP.	59.928.615	66.181.657	318.032.612
	RS. 31/12	878.595.107		
AMMINISTRAZIONE PENITENZIARIA	P. DEF.	478.979.223	2.856.125.688	2.905.744.091
	PAGATO	193.970.075	2.534.576.520	2.728.546.595
	RIM. PG.	215.744.132	195.726.672	
	TOTALE	409.714.207	2.730.303.192	2.728.546.595
	EC/M.SP.	69.265.016	125.822.496	177.197.496
	RS. 31/12	411.470.804		
GIUSTIZIA MINORILE	P. DEF.	58.428.981	160.980.751	162.981.348
	PAGATO	17.060.691	111.934.559	128.995.250
	RIM. PG.	33.834.928	23.510.907	
	TOTALE	50.895.620	135.445.465	128.995.250
	EC/M.SP.	7.533.361	25.535.286	33.986.098
	RS. 31/12	57.345.835		
10. PROTEZIONE SOCIALE	P. DEF.	2.294.623	31.238.479	32.238.479
	PAGATO	1.004.648	26.824.575	27.829.223
	RIM. PG.	1.191.886	4.208.657	
	TOTALE	2.196.534	31.033.232	27.829.223
	EC/M.SP.	98.089	205.247	4.409.256
	RS. 31/12	5.400.543		
ORGANIZZAZIONE GIUDIZIARIA, DEL PERSONALE E DEI SERVIZI	P. DEF.	177.341	26.956.015	26.956.015
	PAGATO		26.246.943	26.246.943
	RIM. PG.	117.917	543.251	
	TOTALE	117.917	26.790.194	26.246.943
	EC/M.SP.	59.425	165.821	709.072
	RS. 31/12	661.168		

P. DEF.=PREVISIONI DEFINITIVE PAGATO=SOMME PAGATE, RIM. PG.=SOMME RIMASTE DA PAGARE

(in euro)

EC/M.SP.=ECONOMIA/MAGG.SPESE, RS.31/12=RESIDUI DI FINE ESERCIZIO

09/05/2006 PAG. 3

2005		RIASSUNTO PER FUNZIONI OBIETTIVO DEL CONTO CONSUNTIVO		
MINISTERO DELLA GIUSTIZIA				
FUNZIONE OBIETTIVO/CENTRO DI RESPONSABILITA'		RESIDUI	COMPETENZA	CASSA
AMMINISTRAZIONE PENITENZIARIA	P.DEF.	2.117.281	4.257.803	5.257.803
	PAGATO	1.004.648	577.632	1.582.280
	RIM.PG.	1.073.969	3.665.406	
	TOTALE	2.078.617	4.243.038	1.582.280
	EC/M.SP.	38.664	14.765	3.675.523
	RS. 31/12	4.739.376		
GIUSTIZIA MINORILE	P.DEF.		24.661	24.661
	PAGATO			
	RIM.PG.			
	TOTALE			
	EC/M.SP.		24.661	24.661
	RS. 31/12			
TOTALE GENERALE	P.DEF.	2.038.574.191	7.655.369.477	7.847.879.691
	PAGATO	1.159.340.140	6.280.538.981	7.439.879.121
	RIM.PG.	736.612.779	1.144.814.997	
	TOTALE	1.895.952.920	7.425.353.978	7.439.879.121
	EC/M.SP.	142.621.271	230.015.499	408.000.570
	RS. 31/12	1.881.427.777		

P.DEF=PREVISIONI DEFINITIVE PAGATO=SOMME PAGATE, RIM.PG.=SOMME RIMASTE DA PAGARE
 EC/M.SP.=ECONOMIA/MAGG.SPESE, RS.31/12=RESIDUI DI FINE ESERCIZIO

(in euro)

APPENDICE N. 1

AL CONTO CONSUNTIVO DEL MINISTERO DELLA GIUSTIZIA PER L'ESERCIZIO FINANZIARIO 2005

*(Articolo 97 della legge 16 febbraio 1913 n. 89 e articolo 20 del regolamento
approvato con regio-decreto 6 maggio 1929 n. 970)*

CONTO CONSUNTIVO DELL'ENTRATA E DELLA SPESA DELL'AMMINISTRAZIONE DEGLI ARCHIVI NOTARILI

RENDICONTO GENERALE DEGLI ARCHIVI NOTARILI PER L'ANNO FINANZIARIO 2005

NOTA PRELIMINARE

CONTO DEL BILANCIO

Il consuntivo degli Archivi Notarili per l'anno finanziario 2005		
si chiude con un avanzo finanziario di	euro	<u>9.038.171,52</u>
Le entrate riscosse per un importo complessivo di		euro
sono classificate come segue:		<u>340.472.189,80</u>
a) proventi ordinari degli Archivi Notarili	euro	<u>85.985.461,92</u>
b) altre entrate per vendita di beni e servizi e per trasferimenti	euro	<u>5.112.494,30</u>
c) rendite ed interessi	euro	<u>1.685.091,58</u>
d) entrate di pertinenza dello Stato e di terzi	euro	<u>247.594.465,02</u>
e) proventi e recuperi diversi	euro	<u>73.852,48</u>
f) vendita di beni patrimoniali	euro	<u>174,50</u>
g) ammortamento di beni patrimoniali	euro	<u>20.650,00</u>
h) prelevamenti dal "FONDO dei SOPRAVANZI"	euro	<u>0,00</u>
TOTALE DELLE ENTRATE		<u><u>340.472.189,80</u></u>
Le spese pagate per un importo complessivo di lire		<u>331.434.018,28</u>
ripartite come appresso:		
a) personale in attività di servizio	euro	<u>25.037.066,54</u>
b) personale in quiescenza	euro	<u>0,00</u>
c) acquisto di beni, servizi e trasferimenti	euro	<u>7.211.104,72</u>
d) spese di pertinenza dello Stato e di terzi	euro	<u>247.223.869,96</u>
e) somme non attribuibili	euro	<u>14.786,90</u>
f) ammortamento di beni patrimoniali	euro	<u>20.650,00</u>
g) acquisto e costruzione di immobili	euro	<u>25.852.721,13</u>
h) avanzi impiegati	euro	<u>25.000.000,00</u>
i) impianti sistema informativo e microfilms	euro	<u>1.073.819,03</u>
TOTALE DELLE SPESE		<u><u>331.434.018,28</u></u>
AVANZO DI GESTIONE		<u><u>9.038.171,52</u></u>

CONTO DEL PATRIMONIO

La consistenza patrimoniale degli Archivi Notarili		
al 31 dicembre 2004 era di	euro	<u>674.700.259,00</u>
Alla fine dell'esercizio finanziario 2005 è stata		
accertata in	euro	<u>868.087.244,03</u>
per cui si è avuto un miglioramento di	euro	<u>193.386.985,03</u>
Hanno contribuito a formare tale miglioramento:		
a) l'aumento di attività per	euro	<u>193.730.667,39</u>
b) l'aumento di passività per	euro	<u>-343.682,36</u>
MIGLIORAMENTO		<u><u>193.386.985,03</u></u>

ENTRATA

ART.	DENOMINAZIONE	SOMME PREVISTE	SOMME RISCOSE
TITOLO I - ENTRATE CORRENTI			
CATEGORIA I - Vendita di beni e servizi			
101 101	Proventi ordinari spettanti ali Archivi Notarili	81.000.000,00	85.985.461,92
102 102	Tasse di concorso per l'ammissione alle carriere del personale degli Archivi Notarili	2.000,00	0,00
103 103	Contributi alle spese di concorsi per la nomina di notai	8.000,00	0,00
104 104	Aggio sulle quote di onorari e sui contributi riscossi per conto della Cassa Nazionale del Notariato	5.300.000,00	5.030.961,30
105 105	Aggio sugli onorari riscossi per conto dei notai cessati o dei loro eredi	0,00	0,00
106 106	Tasse spettanti al Registro Generale dei Testamenti	1.000,00	1.393,12
TOTALE CATEGORIA I		86.311.000,00	91.017.816,34
CATEGORIA II - Trasferimenti			
116 116	Incameramento quote di onorari prescritti	10.000,00	692,35
117 117	Tasse di concorso per la nomina ed i trasferimenti dei notai	10.000,00	1.682,16
118 118	Sanzioni pecuniarie (multe) a carico del personale	50,00	0,00
119 119	Sanzioni pecuniarie per contravvenzione a norme di contabilità e amministrative in sostituzione dell'ammenda penale	80.000,00	77.765,37
TOTALE CATEGORIA II		100.050,00	80.139,88
CATEGORIA III - Redditi			
123 123	Rendite e interessi	19.000.000,00	1.685.091,58
TOTALE CATEGORIA III		19.000.000,00	1.685.091,58
CATEGORIA IV - Poste compensative delle spese			

ART.	DENOMINAZIONE	SOMME PREVISTE	SOMME RISCOSE
128 128	Versamenti per ricongiunzione servizi	0,00	0,00
132 132	Quote di onorari da accreditare ai notai cessati o ai loro eredi	0,00	0,00
133 133	Riscossioni di quote di onorari e di contributi per conto della Cassa Nazionale del Notariato	260.000.000,00	246.517.537,39
134 134	Ammende ed oblazioni per contravvenzioni alle disposizioni concernenti l'ordinamento del Notariato e degli Archivi Notarili. Addebiti vari	80.000,00	49.590,87
135 135	Depositi cauzionali	30.000,00	61,54
136 136	Proventi derivanti dal rilascio delle copie di cui all'art.7 L.30.4.76 n.197	1.000,00	22,95
137 137	Valori bollati	800.000,00	511.492,58
138 138	Tasse ipotecarie e imposte di registro	620.000,00	515.759,69
	TOTALE CATEGORIA IV	261.531.000,00	247.594.465,02
	CATEGORIA V - Somme non attribuibili		
140 140	Proventi, rimborso spese facenti carico alle parti richiedenti attività notarile, recuperi vari	110.000,00	71.824,48
141 141	Somme dovute dai contraenti con l'Amministrazione autonoma degli Archivi Notarili per spese di copia, stampa, carta bollata, registrazione fiscale e tutte le altre inerenti ai relativi contratti.	20.000,00	2.028,00
	TOTALE CATEGORIA V	130.000,00	73.852,48
	TOTALE TITOLO I	367.072.050,00	340.451.365,30
	TITOLO II - ENTRATE IN CONTO CAPITALE		
	CATEGORIA VI - Vendita di beni patrimoniali		
501 501	Vendita di beni ed altre entrate di carattere patrimoniale	15.000,00	174,50

ART.	DENOMINAZIONE	SOMME PREVISTE	SOMME RISCOSE
502 502	Restituzione di anticipazioni accordate alle imprese appaltatrici di lavori	500,00	0,00
TOTALE CATEGORIA VI		15.500,00	174,50
CATEGORIA VII - Ammortamenti, rinnovamenti e migliorie			
503 503	Somma da introitare per ammortamento di beni patrimoniali	20.650,00	20.650,00
TOTALE CATEGORIA VII		20.650,00	20.650,00
CATEGORIA X - Prelevamenti dai fondi di riserva			
504 504	Prelevamento dal fondo dei sopravanzi	115.773.459,00	0,00
TOTALE CATEGORIA X		115.773.459,00	0,00
TOTALE TITOLO II		115.809.609,00	20.824,50

ART.	DENOMINAZIONE	SOMME PREVISTE	SOMME RISCOSSE
	RIASSUNTO		
	<i>TITOLO I - ENTRATE CORRENTI</i>		
	CATEGORIA I - Vendita di beni e servizi	86.311.000,00	91.017.816,34
	CATEGORIA II - Trasferimenti	100.050,00	80.139,88
	CATEGORIA III - Redditi	19.000.000,00	1.685.091,58
	CATEGORIA IV - Poste compensative delle spese	261.531.000,00	247.594.465,02
	CATEGORIA V - Somme non attribuibili	130.000,00	73.852,48
	<i>TOTALE TITOLO I</i>	367.072.050,00	340.451.365,30
	<i>TITOLO II - ENTRATE IN CONTO CAPITALE</i>		
	CATEGORIA VI - Vendita di beni patrimoniali	15.500,00	174,50
	CATEGORIA VII - Ammortamenti, rinnovamenti e migliorie	20.650,00	20.650,00
	CATEGORIA X - Prelevamento dai fondi di riserva	115.773.459,00	0,00
	<i>TOTALE TITOLO II</i>	115.809.609,00	20.824,50

ART.	DENOMINAZIONE	SOMME PREVISTE	SOMME RISCOSSE
	RIEPILOGO		
	TITOLO I - Entrate correnti	367.072.050,00	340.451.365,30
	TITOLO II - Entrate in conto capitale	115.809.609,00	20.824,50
	TOTALE	482.881.659,00	340.472.189,80

SPESA

ART.	DENOMINAZIONE	SOMME PREVISTE	SOMME PAGATE
TITOLO I - SPESE CORRENTI			
CATEGORIA I - Personale in attività di servizio			
101	101 Stipendi, retribuzioni ed altri assegni fissi al personale	26.300.000,00	23.049.025,38
102	102 Indennità e rimborso spese di trasporto per trasferimenti	20.000,00	0,00
103	103 Indennità e rimborso spese di trasporto per missioni nel territorio nazionale	390.000,00	347.710,59
105	105 Compensi per lavoro straordinario al personale	80.000,00	74.172,00
106	106 Indennità e rimborso spese di trasporto per missioni all'estero	5.000,00	0,00
107	107 Somma occorrente per la concessione di buoni pasto al personale civile	310.000,00	201.380,82
110	110 Trattamento economico e premi di fine servizio al personale straordinario. Contributi di assicurazione obbligatoria.	0,00	0,00
113	113 Maggiori contributi previdenziali da versare allo Stato in relazione all'articolo 2 della legge 8 agosto 1995 n.335	0,00	0,00
114	114 Premio per la qualità della prestazione individuale al personale con qualifica dirigenziale	0,00	0,00
154	154 Fondo unico di amministrazione per il miglioramento dell'efficacia e dell'efficienza dei servizi istituzionali	1.517.350,00	1.364.777,75
156	156 Fondo per il trattamento economico dirigenti prima fascia	0,00	0,00
TOTALE CATEGORIA I		28.622.350,00	25.037.066,54
CATEGORIA II - Personale in quiescenza			
116	116 Indennità per una sola volta in luogo di pensione, indennità di licenziamento e similari. Spese derivanti dalla ricongiunzione dei servizi. Versamenti all'Istituto Nazionale della Previdenza Sociale, pensioni ordinarie ed altri assegni fissi relativi ad anni pregressi.	77.000,00	0,00
TOTALE CATEGORIA II		77.000,00	0,00

ART.	DENOMINAZIONE	SOMME PREVISTE	SOMME PAGATE
	CATEGORIA III - Acquisto di beni e servizi		
120 120	Spese per il funzionamento di consigli, comitati e commissioni, gettoni di presenza e compensi ai componenti. Indennità di missione e rimborso spese di trasferta ai membri estranei all'Amministrazione degli Archivi Notarili. Compensi ai tecnici incaricati dei collaudi.	10.000,00	6.305,76
121 121	Spese per la custodia e pulizia dei locali	2.400.000,00	1.679.014,42
122 122	Fitto di locali ed oneri accessori	1.200.000,00	983.830,85
123 123	Manutenzione degli immobili condotti in locazione. Installazione e manutenzione negli stessi di impianti di sicurezza per la salvaguardia del personale e del materiale documentario.	95.000,00	70.903,90
124 124	Spese di ufficio, fornitura di stampati, bollettari, registri, oggetti di cancelleria, di pulizia e di facile consumo. Rilegatura di registri. Postelegrafoniche. Fornitura di divise al personale della carriera ausiliaria e ausiliaria-tecnica. Riscaldamento autonomo dei locali.	1.360.000,00	1.048.147,63
125 125	Completamento, regolarizzazione e riordinamento delle schede dei notai cessati. Manutenzione, disinfestazione, disinfezione, derattizzazione e rilegatura del materiale documentario depositato negli Archivi Notarili.	170.000,00	126.553,60
126 126	Acquisto di materiale per riproduzione fotostatica e microfotoproduzione di atti, acquisto di pellicole, microfilms, leaders, jackets, microfiches e caricatori.	0,00	0,00
127 127	Spese per il ritiro degli atti dei notai cessati	7.500,00	2.681,69
128 128	Acquisto, manutenzione, noleggio ed esercizio di mezzi di trasporto	33.000,00	22.800,83
129 129	Spese per accertamenti sanitari, cure, ricoveri e protesi	62.000,00	22.478,85
130 130	Spese per l'attuazione di corsi per il personale e per l'addestramento dello stesso alla utilizzazione di apparecchiature per microfilmatura, meccanografiche ed elettroniche. Gettoni e compensi ai docenti estranei all'Amministrazione degli Archivi Notarili. Partecipazione alle spese per i corsi indetti da enti, istituti ed amministrazioni varie.	200.000,00	52.188,05
131 131	Manutenzione, riparazione e adattamento di locali in proprietà o in uso gratuito perpetuo: installazione, riparazione e manutenzione negli stessi degli impianti di sicurezza per la salvaguardia del personale e del materiale documentario. Indennità tariffarie ai tecnici incaricati a norma di legge dei sopralluoghi agli impianti.	840.000,00	657.263,15

ART.	DENOMINAZIONE	SOMME PREVISTE	SOMME PAGATE
132 132	Acquisto,riparazione e manutenzione di arredi,mobilia,macchine nonché di scaffalature e di altre attrezzature archivistiche.Acquisto di apparecchiature elettroniche e di riproduzione e relativi servizi.	1.400.000,00	897.696,26
133 133	Imposte e tasse	455.000,00	389.006,77
134 134	Spese condominiali,spese di riscaldamento a conduzione condominiale.Assicurazione immobili e mobili	790.000,00	755.358,72
136 136	Spese casuali	250,00	0,00
138 138	Spese di copia,stampa,carta bollata,registrazione fiscale e tutte le altre inerenti ai contratti stipulati dall'Amministrazione autonoma degli Archivi Notarili.	10.000,00	1.570,83
139 139	Spese per trasporto e trasloco di materiale documentario,attrezzature archivistiche,mobilia e macchinari,per effetto di trasferimenti o soppressione di archivi notarili o per altra causa,spese per versamenti di atti e documenti Agli Archivi di Stato,altre spese varie	300.000,00	182.521,20
140 140	Concorsi e rimborsi allo Stato	3.409,00	3.409,00
141 141	Spese di concorsi per nomine di notai	8.000,00	729,00
142 142	Acquisto e rilegatura di libri	160.000,00	140.471,63
143 143	Spese per i concorsi di accesso in carriera-fitto o concessione di immobili per lo svolgimento delle prove scritte - noleggio tavoli e sedie - spese accessorie.	80.000,00	12.520,63
144 144	Spese telefoniche	150.000,00	73.946,85
145 145	Spese di tipografia,stampa ecc.per pubblicazioni relative alla attività istituzionale dell'Amministrazione nonché spese di traduzione per l'attività del R.G.T.	16.000,00	0,00
146 146	Spese di pubblicità,relative anche ad avvisi di gara	20.000,00	8.619,00
147 147	Partecipazione a manifestazioni,mostre,congressi	15.500,00	0,00
175 175	Assicurazione contro i rischi professionali e la responsabilità civile dei dirigenti	10.000,00	6.972,21
	TOTALE CATEGORIA III	9.795.659,00	7.144.990,83

ART.	DENOMINAZIONE	SOMME PREVISTE	SOMME PAGATE
CATEGORIA IV - Trasferimenti			
150	150 Provvidenze a favore del personale in servizio, di quello cessato dal servizio e delle loro famiglie.	43.000,00	35.674,00
152	152 Rimborsi per eccedenze di riscossione	18.000,00	9.959,54
153	153 Equo indennizzo al personale civile per la perdita dell'integrità fisica subita per infermità contratta per causa di servizio.	60.000,00	20.480,35
TOTALE CATEGORIA IV		121.000,00	66.113,89
CATEGORIA VI - Poste correttive e compensative delle entrate			
161	161 Pagamento di quote di onorari ai notai o ai loro eredi. Incameramento delle quote stesse da parte dell'Amministrazione degli Archivi Notarili per prescrizione.	10.000,00	692,35
162	162 Versamenti di quote di onorari e di contributi alla Cassa Nazionale del Notariato	260.000.000,00	246.153.877,14
163	163 Restituzione di depositi cauzionali	30.000,00	0,00
166	166 Valori bollati	800.000,00	504.138,43
167	167 Tasse ipotecarie e imposte di registro	620.000,00	515.733,40
168	168 Versamento al "fondo dei sopravanzi degli Archivi Notarili" delle ritenute in conto pensione e dei proventi delle pene pecuniarie applicate per contravvenzioni concernenti l'ordinamento del notariato e degli Archivi Notarili.	80.000,00	49.428,64
TOTALE CATEGORIA VI		261.540.000,00	247.223.869,96
CATEGORIA VII - Ammortamenti, rinnovamenti e migliorie			
169	169 Somma da versare in entrata a titolo di ammortamento di beni patrimoniali	20.650,00	20.650,00

ART.	DENOMINAZIONE	SOMME PREVISTE	SOMME PAGATE
	TOTALE CATEGORIA VII	20.650,00	20.650,00
	CATEGORIA VIII - Somme non attribuibili		
170 170	Spese per liti e contrattuali. Interessi sui depositi cauzionali. Spese per sanzioni amministrative	20.000,00	14.786,90
171 171	Fondo per le spese imprevedute	1.585.000,00	0,00
	TOTALE CATEGORIA VIII	1.605.000,00	14.786,90
	TOTALE TITOLO I	301.781.659,00	279.507.478,12
	TITOLO II - SPESE IN CONTO CAPITALE		
	CATEGORIA IX - Costituzione di capitali fissi		
501 501	Acquisto e costruzione di immobili. Trasformazione e miglioramento di immobili di proprietà dell'Amministrazione.	60.000.000,00	25.486.376,56
502 502	Avanzi da reimpiegare	100.000.000,00	25.000.000,00
503 503	Ristrutturazione, trasformazione e miglioramento di immobili di cui l'Amministrazione ha l'uso gratuito perpetuo.	14.000.000,00	366.344,57
505 505	Spese per la realizzazione ed il potenziamento degli impianti e delle attrezzature del sistema informativo.	1.100.000,00	213.419,91
506 506	Attrezzature e sistemi compresa la microfilmatura degli atti nonché la gestione dei servizi e degli impianti destinati all'ammodernamento dei servizi e ad innovazioni tecnico - scientifiche.	6.000.000,00	860.399,12
	TOTALE CATEGORIA IX	181.100.000,00	51.926.540,16
	TOTALE TITOLO II	181.100.000,00	51.926.540,16

ART.	DENOMINAZIONE	SOMME PREVISTE	SOMME PAGATE
	RIASSUNTO		
	TITOLO I - SPESE CORRENTI		
	CATEGORIA I - Personale in attività di servizio	28.622.350,00	25.037.066,54
	CATEGORIA II - Personale in quiescenza	77.000,00	0,00
	CATEGORIA III - Acquisto di beni e servizi	9.795.659,00	7.144.990,83
	CATEGORIA IV - Trasferimenti	121.000,00	66.113,89
	CATEGORIA VI - Poste correttive e compensative delle entrate	261.540.000,00	247.223.869,96
	CATEGORIA VII - Ammortamenti, rinnovamenti e migliorie	20.650,00	20.650,00
	CATEGORIA VIII - Somme non attribuibili	1.605.000,00	14.786,90
	TOTALE TITOLO I	301.781.659,00	279.507.478,12
	TITOLO II - SPESE IN CONTO CAPITALE		
	CATEGORIA IX - Costituzione di capitali fissi	181.100.000,00	51.926.540,16
	TOTALE TITOLO II	181.100.000,00	51.926.540,16

ART.	DENOMINAZIONE	SOMME PREVISTE	SOMME PAGATE
	RIEPILOGO		
	TITOLO I - Spese correnti	301.781.659,00	279.507.478,12
	TITOLO II - Spese in conto capitale	181.100.000,00	51.926.540,16
	TOTALE	482.881.659,00	331.434.018,28

RENDICONTO GENERALE PER L'ANNO FINANZIARIO 2005**ARCHIVI NOTARILI****RIEPILOGO GENERALE**

	SOMME PREVISTE	SOMME RISCOSE E PAGATE
<u>ENTRATE</u>	482.881.659,00	340.472.189,80
<u>SPESE</u>	482.881.659,00	331.434.018,28
AVANZO DI GESTIONE	0,00	9.038.171,52

Roma,li

IL MINISTRO



IL DIRETTORE



Visto e riconosciuto regolare
come da decisione della Corte
dei Conti in Sezioni riunite in
pari data.

Roma,li

IL PRESIDENTE

ALLEGATO N.1

Rendiconto Generale 2005	MOVIMENTO DEI TITOLI RAPPRESENTANTI IL CAPITALE INVESTITO						ARCHIVI NOTARILI	
	SPECIE DEI TITOLI	Consistenza al 01.01.2005 (val.nom.)	IN DIMINUZIONE	IN AUMENTO	Consistenza al 31.12.2005 (val.nom.)	Scad. delle cedole		Quot. borsa
TITOLI DI STATO								
B.T.P. 9,50% 1.2.2006	29.954.448,000				29.954.448,000	1.2/1.8	99,96	29.942.466,221
B.T.P. 8,75% 1.7.2006	10.329.120,000				10.329.120,000	1.1/1.7	102,35	10.571.854,320
B.T.P. 7,75% 1.11.2006	45.001.393,560				45.001.393,560	1.11/1.5	103,57	46.607.943,310
B.T.P. 6,75% 1.2.2007	3.615.192,000				3.615.192,000	1.2/1.8	103,82	3.753.292,334
B.T.P. 6,75% 1.7.2007	3.615.192,000				3.615.192,000	1.1/1.7	105,05	3.797.759,196
B.T.P. 3,5% 15.9.2008	80.000.000,000				80.000.000,000	15.3/15.9	101,16	80.928.000,000
B.T.P. 4,50% 1.5.2009	25.823.000,000				25.823.000,000	1.11/1.5	104,18	26.902.401,400
B.T.P. 4,25% 1.11.2009	27.800.000,000				27.800.000,000	1.11/1.5	103,76	28.845.280,000
B.T.P. 4,25% 1.11.2009	11.500.000,000				11.500.000,000	1.11/1.5	103,76	11.932.400,000
B.T.P. 3% 15.1.2010			42.000.000,000		42.000.000,000	15.7/15.1	99,28	41.697.600,000
B.T.P. 3% 15.1.2010			140.000.000,000		140.000.000,000	15.7/15.1	99,28	138.992.000,000
B.T.P. 5,25% 1.8.2011	30.900.000,000				30.900.000,000	1.8/1.2	109,54	33.847.860,000
TOTALI	268.538.345,560	0,000	182.000.000,000	450.538.345,560	457.818.856,781			
DIFFERENZA TRA VALORE REALE E QUELLO NOMINALE								
								7.280.511,221

ALLEGATO N.2

RENDICONTO GENERALE 2005	CONTO PATRIMONIALE			
ATTIVITA' e PASSIVITA'	Consistenza al 01.01.2005	AUMENTI	DIMINUZIONI	Consistenza al 31.12.2005
<u>ATTIVITA'</u>				
Immobili	118.715.397,11	50.231.545,75	0,00	168.946.942,86
Mobili e arredi	8.324.900,24	1.159.335,65	112.684,77	9.371.551,12
Libri	2.206.761,08	148.462,57	1.621,96	2.353.601,69
valore nominale	268.538.345,56	182.000.000,00	0,00	450.538.345,56
Titoli di Stato				
incremento da valore borsa	16.590.810,59	0,00	9.310.299,37	7.280.511,22
Deposito in c/c FONDO dei SOPRAVANZI	106.360.911,26	117.441.120,22	181.866.891,33	41.935.140,15
Fondo cassa disponibile	154.429.172,92	340.451.539,80	331.409.839,17	163.470.873,55
Crediti diversi	610,40	25.000.000,00	0,00	25.000.610,40
		716.432.003,99	522.701.336,60	
TOTALI ATTIVITA'	675.166.909,16	193.730.667,39		868.897.576,55
<u>PASSIVITA'</u>				
Onorari proporzionali ai notai	1.715,70	0,00	692,35	1.023,35
Ritenute da versare ex ENPAS	338.860,10	312.845,62	338.860,10	312.845,62
Ritenute da versare al Tesoro ed altre	96,75	112,71	96,75	112,71
Spese residue concorsi a notaio	59.739,81	0,00	729,00	59.010,81
Debiti diversi	66.237,80	247.544.851,20	247.173.748,97	437.340,03
		247.857.809,53	247.514.127,17	
TOTALI PASSIVITA'	466.650,16	343.682,36		810.332,52
		468.574.194,46	275.187.209,43	
PATRIMONIO NETTO	674.700.259,00	193.386.985,03		868.087.244,03

APPENDICE N.1

AL CONTO CONSUNTIVO DEL MINISTERO DELLA GIUSTIZIA PER L'ESERCIZIO FINANZIARIO 2005

*(Articolo 97 della legge 16 febbraio 1913 n.89 e articolo 20
del regolamento approvato con regio-decreto 6 maggio 1929
n.970)*

CONTO CONSUNTIVO DELL'ENTRATA E DELLA SPESA DELL'AMMINISTRAZIONE DEGLI ARCHIVI NOTARILI IN ARTICOLI ED UNITA' DI VOTO

(per articoli ed unità di voto)

ARTICOLI E UNITA' DI VOTO	DENOMINAZIONE	SOMME PREVISTE	SOMME RISCOSE
	1 - ARCHIVI NOTARILI	482.881.659,00	340.472.189,80
	1.1 - Entrate correnti	367.072.050,00	340.451.365,30
1.1.1	Poste Compensative	261.451.000,00	247.544.874,15
128 128	Versamenti per ricongiunzione servizi	0,00	0,00
132 132	Quote di onorari da accreditare ai notai cessati o ai loro eredi	0,00	0,00
133 133	Riscossioni di quote di onorari e di contributi per conto della Cassa Nazionale del Notariato	260.000.000,00	246.517.537,39
135 135	Depositi cauzionali	30.000,00	61,54
136 136	Proventi derivanti dal rilascio delle copie di cui all'art.7 L.30.4.76 n.197	1.000,00	22,95
137 137	Valori bollati	800.000,00	511.492,58
138 138	Tasse ipotecarie e imposte di registro	620.000,00	515.759,69
1.1.2	Proventi per servizi resi	86.491.050,00	91.147.547,09
101 101	Proventi ordinari spettanti agli Archivi Notarili	81.000.000,00	85.985.461,92
102 102	Tasse di concorso per l'ammissione alle carriere del personale degli Archivi Notarili	2.000,00	0,00
103 103	Contributi alle spese di concorsi per la nomina di notai	8.000,00	0,00
104 104	Aggio sulle quote di onorari e sui contributi riscossi per conto della Cassa Nazionale del Notariato	5.300.000,00	5.030.961,30
105 105	Aggio sugli onorari riscossi per conto dei notai cessati o dei loro eredi	0,00	0,00
106 106	Tasse spettanti al Registro Generale dei Testamenti	1.000,00	1.393,12
116 116	Incameramento quote di onorari prescritti	10.000,00	692,35
117 117	Tasse di concorso per la nomina ed i trasferimenti dei notai	10.000,00	1.682,16
118 118	Sanzioni pecuniarie (multe) a carico del personale	50,00	0,00
119 119	Sanzioni amministrative e per contravvenzione a norme di contabilità e amministrative in sostituzione dell'ammenda penale	80.000,00	77.765,37
134 134	Ammende ed oblazioni per contravvenzioni alle disposizioni concernenti l'ordinamento del notariato e degli archivi notarili.Addebiti vari	80.000,00	49.590,87
1.1.3	Rendite ed interessi	19.000.000,00	1.685.091,58
123 123	Rendite, interessi	19.000.000,00	1.685.091,58
1.1.4	Recuperi,rimborsi,restituzioni e concorsi vari	130.000,00	73.852,48
140 140	Proventi,rimborso spese facenti carico alle parti richiedenti attività notarile,recuperi vari	110.000,00	71.824,48

(per articoli ed unità di voto)

ARTICOLI E UNITA' DI VOTO	DENOMINAZIONE	SOMME PREVISTE	SOMME RISCOSE
141 141	Somme dovute dai contraenti con l'Amministrazione autonoma degli Archivi Notarili per spese di copia, stampa, carta bollata, registrazione fiscale e tutte le altre inerenti ai relativi contratti	20.000,00	2.028,00
	1.2 - Entrate in conto capitale	115.809.609,00	20.824,50
1.2.1	Ammortamento	21.150,00	20.650,00
502 502	Restituzione di anticipazioni accordate alle imprese appaltatrici di lavori	500,00	0,00
503 503	Somma da introitare per ammortamento di beni patrimoniali	20.650,00	20.650,00
1.2.2	Fondi di riserva	115.773.459,00	0,00
504 504	Prelevamento dal fondo dei sopravanzi	115.773.459,00	0,00
1.2.3	Proventi patrimoniali	15.000,00	174,50
501 501	Vendita di beni ed altre entrate di carattere patrimoniale	15.000,00	174,50
	RIEPILOGO	SOMME PREVISTE	SOMME RISCOSE
	Entrate correnti	367.072.050,00	340.451.365,30
	Entrate in conto capitale	115.809.609,00	20.824,50
	TOTALE	482.881.659,00	340.472.189,80

(per articoli ed unità di voto)

ARTICOLI E UNITA' DI VOTO	DENOMINAZIONE	SOMME PREVISTE	SOMME PAGATE
	1 - ARCHIVI NOTARILI	482.881.659,00	331.434.018,28
	1.1 - Spese correnti	301.781.659,00	279.507.478,12
1.1.1.0	FUNZIONAMENTO	38.559.009,00	32.262.958,16
	Personale	28.987.350,00	25.167.887,79
101 101	Stipendi, retribuzioni ed altri assegni fissi al personale	26.300.000,00	23.049.025,38
102 102	Indennità e rimborso spese di trasporto per trasferimenti	20.000,00	0,00
103 103	Indennità e rimborso spese di trasporto per missioni nel territorio nazionale	390.000,00	347.710,59
105 105	Compensi per lavoro straordinario al personale	80.000,00	74.172,00
106 106	Indennità e rimborso spese di trasporto per missioni all'estero	5.000,00	0,00
107 107	Somma occorrente per la concessione di buoni pasto al personale civile	310.000,00	201.380,82
110 110	Trattamento economico e premi di fine servizio al personale straordinario. Contributi di assicurazione obbligatoria	0,00	0,00
113 113	Maggiori contributi previdenziali da versare allo Stato in relazione all'art.2 della legge 8 agosto 1995 n.335	0,00	0,00
114 114	Premio per la qualità della prestazione individuale al personale con qualifica dirigenziale	0,00	0,00
129 129	Spese per accertamenti sanitari, per cure, ricoveri e protesi	62.000,00	22.478,85
130 130	Spese per l'attuazione di corsi per il personale e per l'addestramento dello stesso alla utilizzazione di apparecchiature per microfilmatura, meccanografiche ed elettroniche. Gettoni e compensi ai docenti. Indennità di missione e rimborso spese di trasporto ai docenti estranei all'amministrazione degli archivi notarili - partecipazione alle spese per corsi indetti da enti, istituti ed amministrazioni varie	200.000,00	52.188,05
150 150	Provvidenze a favore del personale in servizio, di quello cessato dal servizio e delle loro famiglie	43.000,00	35.674,00
153 153	Equo indennizzo al personale civile per la perdita dell'integrità fisica subita per infermità contratta per causa di servizio	60.000,00	20.480,35
154 154	Fondo unico di amministrazione per il miglioramento dell'efficacia e dell'efficienza dei servizi istituzionali	1.517.350,00	1.364.777,75
156 156	Fondo per il trattamento economico dirigenti prima fascia		

(per articoli ed unità di voto)

ARTICOLI E UNITA' DI VOTO	DENOMINAZIONE	SOMME PREVISTE	SOMME PAGATE
	Beni e servizi	9.571.659,00	7.095.070,37
120 120	Spese per il funzionamento di consigli, comitati e commissioni, gettoni di presenza e compensi ai componenti - indennità di missione e rimborso spese di trasferta ai membri estranei all'amministrazione degli archivi notarili. Compensi ai tecnici incaricati dei collaudi	10.000,00	6.305,76
121 121	Spese per la custodia e pulizia dei locali	2.400.000,00	1.679.014,42
122 122	Fitto di locali ed oneri accessori	1.200.000,00	983.830,85
123 123	Manutenzione degli immobili condotti in locazione. Installazione e manutenzione negli stessi di impianti di sicurezza per la salvaguardia del personale e del materiale documentario	95.000,00	70.903,90
124 124	Spese di ufficio, fornitura di stampati, bollettari, registri, oggetti di cancelleria, di pulizia e di facile consumo - rilegatura di registri - postelegrafoniche - fornitura di energia elettrica e di acqua - fornitura di divise al personale delle carriere ausiliaria e ausiliaria-tecnica - riscaldamento autonomo dei locali	1.360.000,00	1.048.147,63
125 125	Completamento, regolarizzazione e riordinamento delle schede dei notai cessati. Manutenzione, disinfestazione, disinfezione, derattizzazione e rilegatura del materiale documentario depositato negli Archivi Notarili	170.000,00	126.553,60
126 126	Acquisto di materiale per riproduzione fotostatica e microfotoreproduzione di atti, acquisto di pellicole, microfilms, leaders, jackets, microfiches e caricatori.	0,00	0,00
127 127	Spese per il ritiro degli atti dei notai cessati	7.500,00	2.681,69
128 128	Acquisto, manutenzione, noleggio ed esercizio di mezzi di trasporto	33.000,00	22.800,83
131 131	Manutenzione, riparazione e adattamento di locali in proprietà o in uso gratuito perpetuo. Installazione, riparazione e manutenzione negli stessi di impianti di sicurezza per la salvaguardia del personale e del materiale documentario - indennità tariffarie ai tecnici incaricati a norma di legge dei	840.000,00	657.263,15
132 132	Acquisto, riparazione e manutenzione di arredi, mobili, macchine nonché di scaffalature e di altre attrezzature archivistiche. Acquisto o noleggio di apparecchiature elettroniche e di riproduzione e relativi servizi.	1.400.000,00	897.696,26
133 133	Imposte e tasse	455.000,00	389.006,77
134 134	Spese condominiali, spese di riscaldamento a conduzione condominiale. Assicurazione immobili e mobili	790.000,00	755.358,72
136 136	Spese casuali	250,00	0,00

(per articoli ed unità di voto)

ARTICOLI E UNITA' DI VOTO	DENOMINAZIONE	SOMME PREVISTE	SOMME PAGATE
138 138	Spese di copia, stampa, carta bollata, registrazione fiscale e tutte le altre inerenti ai contratti stipulati dall'amministrazione autonoma degli archivi notarili	10.000,00	1.570,83
139 139	Spese per trasporto e trasloco di materiale documentario, attrezzature archivistiche, mobilia e macchinari per effetto di trasferimenti o soppressione di archivi notarili o per altra causa. Spese per versamenti di atti e documenti agli archivi di stato. Altre spese varie	300.000,00	182.521,20
140 140	Concorsi e rimborsi allo Stato	3.409,00	3.409,00
141 141	Spese di concorsi per nomine di notai	8.000,00	729,00
142 142	Acquisto e rilegatura di libri	160.000,00	140.471,63
143 143	Spese per i concorsi di accesso in carriera-fitto o concessione di immobili per lo svolgimento delle prove scritte - noleggior di tavoli e sedie - spese accessorie	80.000,00	12.520,63
144 144	Spese telefoniche	150.000,00	73.946,85
145 145	Spese di tipografia, stampa ecc. per pubblicazioni relative alla attività istituzionale della amministrazione nonché spese di traduzione per l'attività del R.G.T.	16.000,00	0,00
146 146	Spese di pubblicità, relative anche ad avvisi di gara	20.000,00	8.619,00
147 147	Partecipazione a manifestazioni, mostre, congressi.	15.500,00	0,00
152 152	Rimborsi per eccedenze di riscossione	18.000,00	9.959,54
170 170	Spese per liti e contrattuali. Interessi sui depositi cauzionali. Spese per sanzioni amministrative	20.000,00	14.786,90
175 175	Assicurazione contro i rischi professionali e la responsabilità civile dei dirigenti	10.000,00	6.972,21
	1.1.2 - INTERVENTI	261.540.000,00	247.223.869,96
1.1.2.1	Poste compensative	261.540.000,00	247.223.869,96
161 161	Pagamento di quote di onorari ai notai o ai loro eredi. Incameramento delle quote stesse da parte dell'amministrazione degli archivi notarili per prescrizione	10.000,00	692,35
162 162	Versamenti di quote di onorari e di contributi alla Cassa Nazionale del Notariato	260.000.000,00	246.153.877,14
163 163	Restituzione di depositi cauzionali	30.000,00	0,00
166 166	Valori bollati	800.000,00	504.138,43
167 167	Tasse ipotecarie e imposte di registro	620.000,00	515.733,40
168 168	Versamento al "fondo dei sopravanzi degli Archivi Notarili" delle ritenute in conto pensione e dei proventi delle pene pecuniarie applicate per contravvenzioni concernenti l'ordinamento del notariato e degli archivi notarili	80.000,00	49.428,64

(per articoli ed unità di voto)

ARTICOLI E UNITA' DI VOTO	DENOMINAZIONE	SOMME PREVISTE	SOMME PAGATE
	1.1.3 - ONERI COMUNI	1.605.650,00	20.650,00
1.1.3.1	Ammortamento	20.650,00	20.650,00
169 169	Somma da versare in entrata a titolo di ammortamento di beni patrimoniali	20.650,00	20.650,00
1.1.3.2	Fondi di riserva	1.585.000,00	0,00
171 171	Fondo per le spese imprevedute	1.585.000,00	0,00
	1.1.4 - TRATTAMENTI DI QUIESCENZA,INTEGRATIVI E SOSTITUTIVI	77.000,00	0,00
1.1.4.1	Indennità	77.000,00	0,00
116 116	Indennità per una sola volta in luogo di pensione,indennità di licenziamento e similari - spese derivanti dalla ricongiunzione dei servizi - versamenti all'Istituto Nazionale della Previdenza Sociale,pensioni ordinarie ed altri assegni fissi relativi ad anni pregressi	77.000,00	0,00
	1.2 - Spese in conto capitale	181.100.000,00	51.926.540,16
	1.2.1 - INVESTIMENTI	81.100.000,00	26.926.540,16
1.2.1.1	Edilizia di servizio	74.000.000,00	25.852.721,13
501 501	Acquisto e costruzione di immobili.Trasformazione e miglioramento di immobili di proprietà dell'amministrazione	60.000.000,00	25.486.376,56
503 503	Ristrutturazione,trasformazione e miglioramento di immobili di cui l'Amministrazione ha l'uso gratuito perpetuo	14.000.000,00	366.344,57

(per articoli ed unità di voto)

ARTICOLI E UNITA' DI VOTO	DENOMINAZIONE	SOMME PREVISTE	SOMME PAGATE
1.2.1.2	Informatica di servizio	7.100.000,00	1.073.819,03
505 505	Spese per la realizzazione ed il potenziamento degli impianti e delle attrezzature del sistema informativo	1.100.000,00	213.419,91
506 506	Attrezzature e sistemi compresa la microfilmatura degli atti nonchè la gestione dei servizi e degli impianti destinati all'ammodernamento dei servizi e ad innovazioni tecnico-scientifiche	6.000.000,00	860.399,12
	1.2.2 - ONERI COMUNI	100.000.000,00	25.000.000,00
1.2.2.1	Avanzi da reimpiegare	100.000.000,00	25.000.000,00
502 502	Avanzi da reimpiegare	100.000.000,00	25.000.000,00
	RIEPILOGO	SOMME PREVISTE	SOMME PAGATE
	Spese correnti	301.781.659,00	279.507.478,12
	FUNZIONAMENTO	38.559.009,00	32.262.958,16
	INTERVENTI	261.540.000,00	247.223.869,96
	ONERI COMUNI	1.605.650,00	20.650,00
	TRATTAMENTI DI QUIESCENZA, INTEGRATIVI E SOSTITUTIVI	77.000,00	0,00
	Spese in conto capitale	181.100.000,00	51.926.540,16
	INVESTIMENTI	81.100.000,00	26.926.540,16
	ONERI COMUNI	100.000.000,00	25.000.000,00
	TOTALE	482.881.659,00	331.434.018,28

ANNESSO N. 1

**al conto consuntivo del Ministero della giustizia
per l'esercizio finanziario 2005**

(Articolo 4 della legge 9 maggio 1932, n. 547)

**CONTO CONSUNTIVO DELL'ENTRATA E DELLA SPESA
DELLA CASSA DELLE AMMENDE**



Ministero della Giustizia

DI CONCERTO CON IL MINISTRO DELL'ECONOMIA E DELLE FINANZE

Visto il conto consuntivo delle entrate e delle spese per l'anno finanziario 2005 della Cassa delle Ammende costituita ai sensi dell'art. 4 della legge 9/5/1932, n. 547;

Vista la legge 26 luglio 1975, n. 354 e succ. mod.;

Visti gli artt. 122 e seguenti del D.P.R. 30 giugno 2000, n. 230 "Regolamento recante norme sull'ordinamento penitenziario e sulle misure privative della libertà:

D E C R E T A

è approvato il conto consuntivo delle entrate e delle spese della Cassa delle Ammende per l'anno finanziario 2005 integrate dai prospetti allegati, con le seguenti risultanze complessive:

- ENTRATE CORRENTI C/PATRIMONIO	€	12.820.490,04
- ENTRATE CORRENTI C/DEPOSITI	€	1.518.867,25
- DIMINUIZIONE DI ENTRATE C/CAPITALE	"	<u>29.434,44</u> -
- TOTALE ENTRATE	€	14.309.922,85
- SPESE CORRENTI C/PATRIMONIO	"	1.860.056,43
- SPESE CORRENTI C/DEPOSITI	"	133.514,04
- SPESE CONTO CAPITALE		===
TOTALE	€	<u>12.316.352,38</u>
- USCITE PER TITOLI RIMBORSATI	"	===
- ECCEDENZIA DELLE ENTRATE SULLE SPESE	"	<u>12.316.352,38</u>
- Minore valore corrente dei titoli di Stato e garantiti dallo Stato		===
- CONSISTENZA DEPOSITI E PATRIMONIO ANNO 2005	"	<u>12.316.352,38</u>
- CONSISTENZA DEPOSITI AL 31/12/2004	€	14.297.743,96
- CONSISTENZA PATRIMONIO AL 31/12/2004	€	<u>92.308.356,44</u>
- CONSISTENZA GENERALE AL 31/12/2005	€	<u>118.922.452,78</u>
		=====
di cui:		
- consistenza conto patrimoniale al 31/12/2005	€	103.239.355,61
- consistenza conto depositi al 31/12/2005	€	15.683.097,17

Roma, li 19 GIU. 2006

Il Ministro dell'Economia e delle Finanze

Uscita
T. Prodanelli
FD

Il Ministro della Giustizia

[Handwritten signature]

RENDICONTO GENERALE PER L'ESERCIZIO FINANZIARIO 2005

NOTA PRELIMINARE

Il conto del bilancio della Cassa delle Ammende per l'anno Finanziario 2005, presenta i seguenti risultati:

ENTRATE CORRENTI	14.339.357,29
ENTRATE IN C/CAPITALE	-29.434,44
TOTALE ENTRATE	<u>14.309.922,85</u>
SPESE CORRENTI	<u>1.993.570,47</u>
Tenuto conto che il patrimonio alla fine dell'anno 2004 fu accertato in	106.606.100,40
che per effetto dei movimenti nel patrimonio esso ha avuto un aumento di	<u>12.316.352,38</u>
La consistenza patrimoniale netta al 31/12/2005 Risulta di	118.922.452,78

CONSUNTIVO CASSA DELLE AMMENDE ESERCIZIO 2005

ENTRATA

1.1. ENTRATE CORRENTI

1.1.1. Poste compensative

CAP.101	Depositi provv.	€	1.518.867,25
CAP.102	Prel.av. Es.pr.gest.patr.	€	-
CAP.103	Prel.av. Es.pr.gest.dep.	€	-

1.1.2. Rendite e Interessi

CAP.108	Int.dep.c/c e sui cap. invest.	€	2.243.283,52
CAP.109	Rendite patr.	€	-

1.1.3. Proventi diversi

CAP.115	Entrate event e diverse	€	105.598,03
CAP.116	Contr. Di enti o priv.	€	-

1.1.4. Proventi per la vend. Di beni e serv. E per l'att. Di contr.

CAP.120	Ricavi dalla vend di corpi reato	€	211.510,10
CAP.121	Ricavi dalla vend. Di beni mob. Fuori uso	€	-
CAP.122	Proventi manifatture carcerarie	€	2.209.630,00
CAP.123	Multe per rigetto di ricorsi in Cassazione	€	8.036.656,65
CAP.124	Versamenti per grazia	€	-
CAP.125	Sanzioni pecuniarie disciplinari diverse	€	-
CAP.126	Oblazioni volontarie, donazioni, sovvenzioni	€	-
CAP.127	Incameramento cauzioni o altre somme in deposito	€	-

TOTALE ENTRATE CORRENTI

€ 14.339.357,29

1.2. ENTRATE IN CONTO CAPITALE

1.2.1. Vendite di beni patrimoniali, Alienazioni e Realizzi

CAP.500	Ricavi per vendita di beni immobili ed altri beni fruttiferi	€	-
CAP.501	Rimborsi di titoli di proprietà	€	-
CAP.502	Lasciti ed obblazioni in denaro con l'onere di investim.	€	-
CAP.503	Finanziamento per acquisizioni patrimoniali	€	-

1.2.2. FONDI DI RISERVA

CAP.510	Avanzi patrimoniali	-€	29.434,44
CAP.511	Avanzi in conto depositi		

TOTALE ENTRATE IN CONTO CAPITALE

-€ 29.434,44

TOTALE ENTRATE a riportare

€ 14.309.922,85

riporto.....		€	14.309.922,85
S P E S A			
1.1. SPESE CORRENTI			
1.1.1.0. FUNZIONAMENTO			
Beni e servizi			
CAP.101	Imposte e tasse	€	-
CAP.102	Spese d'uff e d'amministrazione	€	296,40
CAP.103	Spese per il funz di cons, comitati e comm	€	-
CAP.104	Spese legali, consul. Etc	€	1.703,56
CAP.105	Spese di rappresentanza	€	-
CAP.106	Spese per la pubblic di sent	€	-
CAP.107	Manunt ord, ripar mob e imm in uso gr. in loc e in conc	€	-
CAP.108	Ricost, riprtrast degli imm in uso grat, in loc e in conc	€	-
CAP.109	Manut, noleggio ed exerc di mezzi di trasp	€	-
CAP.110	Canoni ed oneri acc per loc	€	-
CAP.111	Spese per l'assic dei beni mob ed imm	€	-
1.1.2. INTERVENTI			
1.1.2.1. Progetti finalizzati			
CAP.120	Spese per il fin di prog che utilizz i fondi str europei	€	-
CAP.121	Spese per il fin di prog prev dalle norm com naz e reg.	€	1.708.666,86
CAP.122	Spese per il fin di progr di ass ec alle fam det e internati	€	-
CAP.123	Spese per il fin di progr per il reins soc dei det e internati	€	-
CAP.124	Spese per il fin di progr per il reins soc di sogg mis altern	€	-
CAP.125	Spese varie non classificabili	€	-
1.1.2.2. Poste compensative			
CAP.130	Restituzione di entrate non imputabili	€	149.389,61
CAP.131	Restituzione depositi	€	133.514,04
1.1.3. ONERI COMUNI			
1.1.3.1. Fondi di riserva			
CAP.135	Fondi riserva per spese impreviste	€	-
TOTALE ENTRATE A RIPORTARE		€	14.309.922,85
TOTALE SPESE CORRENTI A RIPORTARE		€	1.993.570,47

riporto entrate.....	€	14.309.922,85
riporto spese.....	€	1.993.570,47
1.2. SPESE IN CONTO CAPITALE		
1.2.1. INVESTIMENTI		
1.2.1.1. Costituzione di capitali fissi	€	-
CAP.500 Acquisto di titoli	€	-
CAP.501 Pagamento debiti e ratei mutui passivi	€	-
1.2.1.2. Altri investimenti	€	-
CAP.510 Acquisto di terreni, imm e beni a uso durevole	€	-
CAP.511 Ricostr.ripr.trasf degli immobili di proprietà	€	-
1.2.1.3. Attrezzature e impianti	€	-
CAP.515 Acquisto automezzi e altri mezzi di trasporto	€	-
CAP.516 Acquisto macchinari e attrezzature diverse	€	-
1.2.1.4 Beni mobili	€	-
CAP.520 Acquisto arredi e macchine	€	-
1.2.1.5 Informatica di servizio	€	-
CAP.525 Acquisto attrezzature informatiche	€	-
1.2.2. ONERI COMUNI		
1.2.2.1. Avanzi da reimpiegare	€	-
CAP.530 Avanzi patrimoniali dei prec exerc da reimpiegare	€	-
CAP.531 Avanzi in conto depositi dei precedenti esercizi	€	-
TOTALE SPESE IN CONTO CAPITALE	€	14.309.922,85
TOTALE ENTRATE (DALL'1/1/2005 AL 31/12/2005)	€	1.993.570,47
TOTALE SPESE (DALL'1/1/2005 AL 31/12/2005)	€	118.922.452,78
RIEPILOGO SITUAZIONE CASSA		
TOTALE ENTRATE AL 31/12/2004	€	106.606.100,40
TOTALE ENTRATE CORRENTI (DALL'1/1/2005 AL 31/12/2005)	€	14.339.357,29
TOTALE ENTRATE IN CONTO CAPITALE (DALL'1/1/2005 AL 31/12/2005)	-€	29.434,44
TOTALE ENTRATE AL 31 DICEMBRE 2005	€	120.916.023,25
TOTALE SPESE AL 31 DICEMBRE 2005	€	1.993.570,47
TOTALE GENERALE AL 31 DICEMBRE 2005	€	118.922.452,78

CONTO CONSUNTIVO

PER L'ESERCIZIO FINANZIARIO

2 0 0 5

**SPESA DEL MINISTERO
DEGLI AFFARI ESTERI**



Ministero degli Affari Esteri

NOTA PRELIMINARE AL CONSUNTIVO DELL'ESERCIZIO
FINANZIARIO 2005

I mezzi finanziari messi a disposizione del Ministro degli Affari Esteri per l'esercizio finanziario 2005 sono stati pari a 2.511 milioni di Euro. Di questo importo, oltre il 93% (pari a 2.339 milioni di Euro) è stato effettivamente utilizzato per le attività istituzionali del Ministero e per il raggiungimento degli obiettivi che l'On. Ministro ha assegnato ai Titolari dei diversi Centri di Responsabilità.

Lo stato di previsione del Ministero degli Affari Esteri per l'anno finanziario 2005 presentava le seguenti previsioni iniziali:

Competenza: € 2.149.848.494,00
Cassa: € 2.164.827.947,00

Nel corso dell'esercizio finanziario 2005 le sopraindicate previsioni hanno registrato incrementi pari a circa il 16,8% in termini di competenza e a circa il 14,5 % in termini di cassa, corrispondenti a:

Competenza: € 361.205.258,00
Cassa: € 313.091.051,66

A seguito delle indicate variazioni disposte in virtù della legislazione vigente, le previsioni definitive sono risultate:

Competenza: € 2.511.053.752,00
Cassa: € 2.477.918.998,66

Rispetto alle indicate previsioni definitive, i dati del bilancio consuntivo pongono in evidenza i seguenti risultati di gestione:

Competenza

Previsioni definitive:	€ 2.511.053.752,00
Impegni:	€ 2.339.600.972,91
Economie:	€ 171.452.779,09

Cassa

Autorizzazioni definitive:	€ 2.477.918.998,66
Pagamenti:	€ 2.270.338.548,80
Economie:	€ 207.580.449,86

I residui accertati alla data del 1 gennaio 2005, per effetto delle variazioni intervenute nel corso dell'esercizio finanziario - pari a € 2.617.507,00 - si sono modificati come segue:

Residui al 1.1.2005:	€ 410.678.732,91
Residui risultanti nell'e.f.:	€ 413.296.239,91

I residui accertati al 31.12.2005 sono pari a € 416.478.373,10 e sono così suddivisi:

somme da pagare in conto competenza:	€ 242.604.631,46
somme da pagare in conto residui:	€ 173.873.741,64

Si illustra di seguito l'attività svolta da questo Ministero in relazione agli obiettivi e ai programmi fissati in sede di predisposizione del bilancio di previsione per l'anno 2005.

SEGRETERIA GENERALE (CDR 2)

Unità di Coordinamento

Nel corso del 2005 l'Unità di Coordinamento della Segreteria Generale si è ulteriormente consolidata come punto centrale di raccordo e di ottimizzazione dell'attività del Ministero degli Esteri nella fase successiva alla riforma (che ha notevolmente ampliato il numero delle Direzioni Generali, portandole da 6 a 13).

L'Unità di Coordinamento ha assistito il Segretario Generale e il Vice Segretario Generale nell'assicurare la coerenza dell'attività di politica estera e l'efficace funzionamento della struttura della Farnesina. In particolare, l'Unità di Coordinamento ha:

a) organizzato oltre 500 riunioni di coordinamento interdirezionali, curando la predisposizione delle relative documentazioni, il *note taking* e il successivo rapporto al Ministro o al suo Gabinetto;

b) assicurato il collegamento con i Consiglieri Diplomatici distaccati presso le altre Amministrazioni, informandoli con regolarità delle priorità dell'attività del Ministero e raccogliendo da loro indicazioni circa l'attività, sul piano internazionale, dei rispettivi Dicasteri. L'organizzazione di specifiche riunioni, l'intensificazione dei contatti, ormai pressoché quotidiani, e la trasmissione di documenti, ha reso possibile l'aggiornamento "in tempo reale" dell'elenco degli impegni internazionali dei membri di Governo;

c) introdotto nuove e più snelle procedure di lavoro e promosso ulteriormente la concertazione preventiva fra le Direzioni Generali;

d) assicurato il coordinamento e la razionalizzazione della corrispondenza da e per il Gabinetto dell'On. Ministro nonché per le Direzioni Generali e i Servizi del Ministero. L'incremento fatto registrare nella protocollazione dei documenti in partenza dalla Segreteria Generale dimostra la rinnovata centralità della Segreteria Generale nell'ambito della Farnesina e la maggiore attenzione prestata ad una rapida ed efficiente circolazione delle informazioni tra gli Uffici del Ministero, grazie anche all'utilizzo più funzionale delle nuove tecnologie informatiche;

e) coordinato l'attività di predisposizione delle documentazioni per gli incontri internazionali bilaterali e multilaterali che hanno visto la partecipazione del Presidente della Repubblica, del Presidente del Consiglio o del Ministro degli Esteri. A queste vanno aggiunte le documentazioni predisposte per rispondere a esigenze specifiche segnalate da altre

Amministrazioni. Uno sforzo particolare è stato dedicato al monitoraggio delle differenti fasi di preparazione delle documentazioni da parte delle Direzioni Generali.

A tale riguardo, l'Unità di Coordinamento ha:

- seguito con particolare attenzione la preparazione dei documenti;
- messo a punto uno schema informatico per pervenire ad una standardizzazione "formale" dei documenti;
- promosso una procedura per favorire l'auto-coordinamento tra le Direzioni Generali e i Servizi di volta in volta coinvolti;

f) curato i rapporti con gli Organi Nazionali di Sicurezza e di Informazione su tutte le questioni rilevanti di politica estera, con attenzione particolare alla recrudescenza del terrorismo internazionale. A tale riguardo, ha rappresentato l'interfaccia tra le Direzioni Generali e i Servizi e i Funzionari di collegamento distaccati presso il Ministero degli Esteri;

g) coordinato, in stretto raccordo con il Gabinetto dell'On. Ministro, le attività connesse con la programmazione e la gestione delle risorse umane e finanziarie del MAE, assicurate dalle competenti Direzioni Generali (DGAAPB e DGPE in primo luogo);

h) monitorato e aggiornato, d'intesa con la DGAABP, sulla base delle nuove esigenze logistiche il piano per la razionalizzazione dell'utilizzo degli spazi ministeriali, aggiornandolo progressivamente, al fine di risolvere le differenti e difficili esigenze logistiche che di volta in volta si sono presentate.

Ufficio I – Funzionari Italiani presso le OO.II.

L'Ufficio I della Segreteria Generale è competente per il coordinamento e la promozione delle candidature italiane presso le Organizzazioni Internazionali, nonché per la gestione degli opportuni contatti con i funzionari italiani in servizio presso dette Organizzazioni.

Nel corso del 2005, si è riunito quattro volte il Comitato Interdirezionale di Coordinamento e promozione delle candidature italiane presso le Organizzazioni Internazionali, principale organo di coordinamento interno del settore, istituito con decreto ministeriale e composto dai Direttori Generali sotto la presidenza del Segretario Generale o, in sua assenza, dal Vice Segretario Generale.

Nella seconda metà dell'anno le riunioni del Comitato sono state prevalentemente dedicate all'azione a favore della candidatura del Presidente della Camera Casini alla Presidenza dell'Unione Interparlamentare (UIP). La campagna di sostegno a tale candidatura ha richiesto un eccezionale sforzo organizzativo, in previsione dell'Assemblea tenutasi a Ginevra dal 15 al 19

ottobre u.s., e si è conclusa positivamente, con l'elezione del nostro candidato a larghissima maggioranza (230 voti rispetto ai 107 voti andati al candidato belga, suo principale avversario).

L'azione di coordinamento che, data l'importanza prioritaria attribuita al successo della candidatura alla Presidenza dell'UIP, ha visto l'ufficio impegnato a tutto campo, ha comportato tra l'altro l'invio di ripetute istruzioni alle nostre Rappresentanze Diplomatiche all'estero, e l'organizzazione, d'intesa con il Consigliere Diplomatico del Presidente della Camera, di una serie di incontri e contatti utili alla migliore conoscenza della personalità del candidato presso le Assemblee Parlamentari dei Paesi membri dell' UIP, in raccordo anche con le Rappresentanze Diplomatiche dei predetti Paesi accreditate in Italia.

Durante l'anno si è poi riunito ben cinque volte il Gruppo di Lavoro previsto dalla circolare n. 3 del 21 febbraio 1997, composto dai referenti delle Direzioni Generali in materia di candidature e presieduto dal Capo di questo Ufficio, che oltre a realizzare un'azione di supporto a favore della nostra candidatura all'UIP, ha diretto le ulteriori attività volte a promuovere numerose altre candidature italiane.

In particolare, giova ricordare che, nel corso dell'anno, l'Italia è stata rieletta al Consiglio Esecutivo dell'IMO (Organizzazione Internazionale Marittima), alla Commissione Esecutiva del BIE (*Bureau International des Expositions*), nel Comitato per la prevenzione del Crimine e Giustizia Penale e nel Comitato per il programma e il Coordinamento dell'ONU; inoltre Roma è stata prescelta come sede della Commissione Pesca del Mediterraneo in ambito FAO. Tra i nostri candidati si sottolinea l'elezione del presidente del Tribunale Penale per la ex Jugoslavia.

Tra le nomine, quelle del Direttore Esecutivo del Centro Internazionale per la Scienza e Alta Tecnologia (Trieste), del Vice Commissario Generale dell'UNRWA, del Rappresentante Speciale del Segretario generale dell'ONU per il Sahara Occidentale, del Direttore del Centro Europeo per lo sviluppo e la formazione professionale, del Presidente del Comitato Esecutivo dell'ICO (Organizzazione Internazionale del Caffè) e del Vice Presidente del gruppo IRSG (Gruppo Internazionale di Studio sulla gomma).

Nell'ambito del piano di azione previsto per rafforzare la presenza italiana nel sistema delle OO.II., e delle nuove procedure, si è intensificato il lavoro di monitoraggio della Banca dati *on-line* interattiva in materia di candidature internazionali, che prevede l'attivazione di moduli integrativi che offrono la possibilità all'utenza esterna di interagire con il Ministero.

E' proseguita inoltre l'operatività dell'altra Banca dati *on-line*, gestita direttamente dalle Direzioni Generali competenti, per gli avvicendamenti e la programmazione delle candidature a cariche di alto profilo. L'Ufficio si è adoperato attivamente per facilitare i singoli Uffici delle

Direzioni Generali competenti nel lavoro di inserimento dati e nel reciproco scambio di informazioni.

Si è inoltre avviato un nuovo modulo di informazione tendente ad una migliore pubblicità dei bandi per posizioni presso le Agenzie dell'Unione Europea.

Particolare attenzione, nel corso del 2005, è stata dedicata ai contatti con i funzionari internazionali italiani che prestano servizio presso le Organizzazioni Internazionali, sia direttamente, che attraverso la rete di funzionari referenti che operano presso le nostre Rappresentanze Diplomatiche. Per consentire agli interessati di maturare l'esperienza minima richiesta dalle OO.II. per l'accesso ai primi livelli della carriera di funzionari internazionali, ci si è adoperati a favore di un incremento dei partecipanti al programma dei JPO ed al prolungamento sino a tre anni della durata del programma stesso. Si è mantenuto vivo il proficuo contatto con le Associazioni di funzionari italiani, d'intesa con le quali, e unitamente all'Ufficio Legislativo di questo Ministero, si è continuato a seguire l'*iter* del disegno di legge governativo per la disciplina nel nostro ordinamento dello *status* di funzionario internazionale.

Unità per le Regioni

L'Unità per le Regioni è l'ufficio incaricato del coordinamento delle attività di rilievo internazionalistico delle Regioni e degli altri enti territoriali italiani.

Nel corso del 2005, è stata ulteriormente sviluppata la banca dati "NUCORE" relativa alle attività di rilievo internazionale delle Regioni e degli Enti Locali, che è stata aggiornata puntualmente giorno per giorno sulla base delle informazioni provenienti dalle stesse Regioni, dalle Rappresentanze diplomatiche e consolari, nonché dal Dipartimento per gli Affari Regionali della Presidenza del Consiglio (DAR). La banca dati "NUCORE" costituisce un utilissimo strumento di lavoro che consente di monitorare la presenza di ciascuna Regione in ciascun Paese e, attraverso aggregazioni di dati, di fotografare la presenza del sistema regionale italiano nelle diverse aree geografiche. L'utilità di tale strumento ha trovato d'altronde conferma nelle numerose richieste di consultazione pervenute a quest'Unità da parte delle Direzioni Generali del Ministero.

Il significativo aumento dei margini di azione all'estero delle Regioni, a seguito della nota legge di riforma del Titolo V della Costituzione, ha comportato per l'Unità un consistente incremento dell'azione di coordinamento delle procedure interne relative alla conclusione degli accordi tra Regioni e Stati esteri e delle Intese con enti omologhi stranieri. Gran parte dell'attività dell'ufficio è stata svolta per esercitare la funzione di raccordo con le Direzioni

Generali e i Servizi interessati nell'elaborazione delle linee guida per la corretta applicazione della normativa concernente il conferimento dei pieni poteri alle Regioni. E' stato pertanto concluso, grazie all'iniziativa dell'Unità per le Regioni, uno "schema- tipo" di accordo che potrà rappresentare un modello redazionale per le stesse Regioni e semplificare l'esame da parte dei competenti Uffici del Ministero dei testi predisposti dalle Regioni d'intesa con le controparti straniere.

L'Unità per le Regioni ha assicurato la più ampia e sistematica circolazione delle informazioni aventi rilievo per i rapporti tra il Ministero e le Regioni, con particolare riguardo alle numerose visite o missioni avutesi nel 2005 da parte di rappresentanti regionali e delle altre autonomie locali, per le quali era richiesto un intervento specifico da parte dell'Ufficio volto ad assicurare il migliore svolgimento della visita sotto il profilo organizzativo e del merito. In quest'ambito è però da segnalare la persistenza di non poche disfunzioni dovute ad una mancata tempestiva informazione della rete diplomatico-consolare in merito ai programmi internazionali delle singole Regioni.

L'Ufficio ha inoltre provveduto alla gestione del "Programma di sostegno alla cooperazione regionale" finanziato con fondi CIPE. Si tratta di un finanziamento di rilevante entità destinato a programmi di sviluppo nell'area del Mediterraneo e nei Balcani, con l'obiettivo di sviluppare in modo coordinato con il Ministero "partenariati" territoriali con enti omologhi di Paesi appartenenti alle aree citate. In tale contesto all'Unità per le Regioni è stato assegnato il compito di fungere da Segretariato dell'intera iniziativa.

L'anno 2005 si è concluso infine con una importante conferenza, svoltasi a Venezia, sulla cooperazione culturale con i Paesi dei Balcani sulla specifica materia del sostegno alle attività museali nel cui contesto questo Ufficio ha ricoperto il ruolo di coordinamento delle proposte di cooperazione regionali.

Unità di Analisi e Programmazione

L'Unità di Analisi e Programmazione ha proseguito, nel corso del 2005, le sue importanti attività di studio e programmazione per l'intero Ministero, che possono essere così schematizzate:

- Gestione del capitolo 1163 "Contributi ad enti, istituti, associazioni, fondazioni ed altri organismi" e preparazione dello schema di decreto ministeriale, a norma dell'art. 32.2 della Legge 448/2001, concernente la ripartizione annuale dello stanziamento dei contributi che il

Ministero eroga ai vari enti (enti a carattere internazionalistico, L. 948/82, Società Dante Alighieri L. 411/85, Unidroit L. 760/85, IsIAO. L. 505/95).

- Attività di collaborazione e vigilanza sui contributi erogati a norma dell'art. 1 della L. 948/82 (Norme per l'erogazione di contributi statali agli enti a carattere internazionalistico sottoposti alla vigilanza del Ministero degli Affari Esteri): sono stati mantenuti i contatti con enti, centri di ricerca, strutture universitarie, singoli studiosi, e sono stati curati con essi ricerche e seminari su aree tematiche prioritarie, anche con ricorso ai contributi straordinari previsti dall'art. 2 della L. 948/82.

- Selezione di articoli di pubblicistica italiana ed estera su temi di politica internazionale ad uso esclusivo della rete estera e degli uffici del Ministero.

- Organizzazione, d'intesa con la Direzione Generale per la Promozione e la Cooperazione Culturale, della III° Conferenza dei Direttori degli Istituti Italiani di Cultura (Ministero Affari Esteri, 26-28 maggio 2006).

- Coordinamento della partecipazione del Ministero degli Esteri al Progetto Pilota del CNIPA per la valutazione dell'estensione al MAE e presso altre Amministrazioni del sistema di controllo di gestione e strategico sviluppato dal Ministero delle Infrastrutture e dei Trasporti.

- Realizzazione, in coordinamento con la DGPE e le altre Direzioni competenti, della ricognizione e della mappatura di tutte le tipologie di risorse umane del Ministero, che ha consentito di definire uno schema di riferimento adottato per il sistema informativo del personale del Ministero.

- Riorganizzazione e semplificazione, insieme alla DGPE e d'intesa con il MEF, della procedura della Relazione al Conto Annuale, utilizzando come riferimento le nuove macroattività degli Uffici del Ministero definite tra fine 2004 e inizio 2005 insieme al Ministero dell'Economia e delle Finanze.

- Coordinamento di tutti i Centri di Responsabilità e raccordo con il Servizio per il Controllo Interno al fine del monitoraggio degli obiettivi strategici 2005 del Ministero e della definizione della Direttiva del Ministro per la programmazione strategica 2006.

- Redazione delle novità quotidiane della Intranet e realizzazione del progetto per il completo rinnovo della grafica e la revisione dei contenuti della Intranet.

- Realizzazione, nell'ambito della partecipazione del MAE all'edizione 2005 di FORUM PA, di un collegamento sperimentale VOIP con alcune sedi all'estero e di un programma multimediale di illustrazione della rete diplomatico-consolare.

- Redazione della nuova Circolare sull'utilizzazione della posta elettronica in linea con le nuove disposizioni normative contenute nel Codice dell'Amministrazione digitale, in particolare quelle relative alla firma digitale e alla posta elettronica certificata.

- Coordinamento della fase finale della messa in esercizio del nuovo sistema di comunicazioni ufficiali tra il Ministero, le Sedi all'estero e Enti e soggetti esterni (PIT-DIR). Avvio, insieme al SICC e al CNIPA, di un progetto per l'introduzione al MAE di un sistema di gestione informatica dei documenti che include la protocollazione, l'inoltro e la conservazione elettronica.

- Indirizzo dell'attività dell'Ufficio di Statistica, partecipazione ai Circoli SISTAN e pubblicazione dell'Annuario 2005 in italiano e in inglese, ulteriormente migliorato nella struttura, nei contenuti e nella veste editoriale. Aggiornamento delle schede di monitoraggio delle attività relative agli obiettivi del Programma di Governo.

Pubblicazione Documenti Diplomatici

La sezione Pubblicazione Documenti Diplomatici- Segreteria Generale - Unità di Analisi e Programmazione ha completato nell'anno 2005 la correzione delle bozze del vol. VII/VIII della serie quarta (30 marzo 1911-18 ottobre 1912) della raccolta dei Documenti Diplomatici Italiani, pubblicato nel settembre u.s. Ha, poi, integrato le ricerche storico-archivistiche presso l'Archivio Storico di questo Ministero e presso archivi storici esterni per il vol. XI della serie ottava (1° gennaio-22 maggio 1939); analogamente integrazioni di ricerca sono state effettuate per il vol. II della serie undicesima (1° gennaio-30 giugno 1949) attraverso la ricognizione delle carte dell'Ufficio Nato e delle carte dell'archivio privato De Gasperi. Sono stati, quindi, avviati i lavori di preparazione per la stampa dei volumi sopra indicati. E' stato, infine, consegnato il vol. I della serie undicesima all'IPZS per la stampa. Nonostante la grave carenza di personale, più volte segnalata, si può affermare che gli obiettivi programmati, sia pure a prezzo di uno sforzo straordinario del personale della Commissione, siano stati sostanzialmente raggiunti.

La sezione ha curato particolarmente la promozione e la diffusione delle sue pubblicazioni. Ha continuato, infatti, la spedizione dei volumi ai destinatari istituzionali in Italia e all'estero e, nel contempo, ha rafforzato la collaborazione con la Funzione Editoria dell'Istituto Poligrafico dello Stato per incrementare una attività di promozione delle vendite della raccolta dei D.D.I., con l'aggiornamento dei *depliants* illustrativi dei D.D.I. e della pagina *web* dedicata alla collana nel sito internet del Ministero.

Unità di Crisi

Lo stanziamento per l'esercizio finanziario 2005 sul capitolo di spesa 1154 gestito dall'Unità di Crisi e relativo alle attività per il funzionamento della struttura, per l'assistenza ai connazionali e per la tutela degli interessi italiani all'estero in situazioni di emergenza, ammonta a Euro 11.405.158 così suddivisi:

<u>Piano gestionale 1</u>		<u>Piano gestionale 2</u>	
Legge di bilancio	Euro 4.730.400	Legge di bilancio	Euro 5.307.667
Variazione integrative	Euro 1.367.091		
Totale	Euro 6.097.491		

I predetti piani gestionali si riferiscono rispettivamente alle spese di funzionamento corrente, derivanti dallo stanziamento della legge finanziaria, ed alle spese per le attività d'emergenza in Iraq (Legge n. 37 del 18/3/2005 e n. 158 del 31/7/2005).

Le principali voci di spesa sostenute nel corso del 2005 dall'Unità di Crisi sul piano gestionale 1 si possono raggruppare in tre categorie:

- spese per il funzionamento della struttura;
- spese per le attività di prevenzione;
- spese per la gestione delle crisi.

1) Spese per il funzionamento della struttura

Si tratta di spese correnti di funzionamento dell'ufficio quali quelle per le comunicazioni, la cancelleria, i macchinari di base, il gruppo elettrogeno autonomo ed il condizionamento con relativa manutenzione. Sono inoltre compresi le apparecchiature informatiche (sia *hardware* che *software*), di telefonia, di comunicazione, di grafica e di cartografia, l'aggiornamento degli strumenti stessi ed il ricorso regolare a società specializzate per prestazioni di servizi specifici.

In particolare sono stati finanziati:

programmi software per la raccolta dei dati sul numero e la dislocazione dei connazionali all'estero sia residenti che in soggiorno temporaneo;

cartografie e pubblicazioni che l'Unità di Crisi mette anche a disposizione delle altre Amministrazioni;

metodi di comunicazione tempestiva con i connazionali all'estero e con le autorità straniere in grado di intervenire nelle crisi (ad esempio: "mass SMS", programmi di

individuazione delle numerazioni telefoniche degli italiani all'estero; n. 41 teleconferenze e videoconferenze);

realizzazione e aggiornamento costante dei piani di emergenza per i Paesi esteri, comprensivi, ove necessario, dei piani di evacuazione della collettività;

realizzazione di un servizio permanente di telemedicina.

2) Spese per le attività di prevenzione

Si tratta di attività riferite sia alla struttura centrale che alla rete diplomatico-consolare.

In tale ambito sono stati finanziati:

attività di diffusione delle informazioni come ad esempio la realizzazione e l'aggiornamento del sito "viaggiasesicuri" e del *call center* (operativo 24 ore su 24);

realizzazione del sito www.dovesiamonelmondo;

invio di dotazioni di emergenza alla nostra rete diplomatico-consolare, quali scorte alimentari, reti radio e telefoni satellitari, giubbotti antiproiettile, Kit di medicinali specifici e di pronto soccorso (allarmi sanitari n. 25), materiali anti NBC (minacce non convenzionali), maschere anti gas, ecc.;

missioni di nuclei di reparti specializzati dei Carabinieri (Tuscania n. 263) nei Paesi a maggiore rischio sicurezza;

missioni congiunte con altre Amministrazioni per la ricognizione e la valutazione dell'adeguatezza dei piani di emergenza (n. 13 missioni);

polizze assicurative per il personale in missione in zone a rischio.

3) Spese per la gestione delle crisi ed interventi in favore di connazionali all'estero.

Si tratta di spese di natura molto varia e commisurate alla portata dei singoli eventi registrati. Tra queste il finanziamento di:

invio di personale per coadiuvare le Ambasciate ed i Consolati o le autorità locali nella fase acuta della crisi (attività per la gestione delle conseguenze dello Tsunami, n. 18 sequestri di connazionali in Venezuela, n. 2 sequestri di navi pescherecci, n. 4 incidenti aerei, sequestri in Iraq e Afghanistan, n.8 attentati di ampia portata tra i quali Londra, Sharm el Sheik, Bali ecc.);

viaggi di personale delle Ambasciate nelle aree di crisi, spese logistiche a supporto di postazioni lavoro nelle zone dell'emergenza (attentati; disastri e calamità naturali n. 51);

distribuzione del materiale d'emergenza (anche sanitario, in particolare nel contesto della prevenzione della pandemia aviaria);

rimpatri salme (n. 52);

rimpatri sanitari (n. 7).

Servizio Storico, Archivi e Documentazione

Nel corso del 2005 il Servizio, oltre all'attività istituzionale, ha contribuito alla realizzazione di importanti eventi. In particolare ha preso parte alle celebrazioni promosse a Bruxelles dalla NATO per il 25° anniversario della scomparsa dell'Ambasciatore Manlio Brosio e a quelle, organizzate in collaborazione con la SIOI, per il 50° anniversario dell'ingresso dell'Italia nell'ONU con relazioni del Capo Servizio. In questo quadro, il Servizio, con la collaborazione di tutto il personale, ha realizzato il volume "Obiettivo ONU: l'Italia e le Nazioni Unite 1945-1955" ed ha raccolto materiali per la pubblicazione di testi inerenti all'attività diplomatica dell'Ambasciatore Ludovico Ortona e dell'Ambasciatore Manlio Brosio. Inoltre il Servizio ha avviato, raccogliendo i materiali opportuni, la pubblicazione di un Annuario di Studi e Informazione del Servizio Storico, contenente anche saggi originali, costruiti sulla documentazione conservata negli Archivi del MAE.

L'attività istituzionale svolta nel 2005 dai tre Uffici del Servizio Storico, Archivi e Documentazione risulta essere la seguente:

Ufficio I – L'Ufficio Studi ha provveduto alla raccolta ed all'elaborazione della documentazione necessaria alla pubblicazione dei volumi della Collana "La Politica estera dell'Italia - Testi e documenti". Allo svolgimento di tale attività hanno collaborato alcuni stagisti, ovviando in parte alla carenza di personale di ruolo. L'Ufficio Studi ha inoltre pubblicato i volumi "Sicurezza internazionale, politica estera e sistema Italia - Atti della IV Conferenza degli Ambasciatori" e "Italia ed Europa: sicurezza, solidarietà, competitività - Atti della V Conferenza degli Ambasciatori" ed ha svolto ricerche specifiche per conto dell'Amministrazione.

Ufficio II – L'Archivio Storico Diplomatico ha accolto nella Sala Studio e coadiuvato nelle loro ricerche 2535 ricercatori, dei quali 576 stranieri, istruendo 184 pratiche di nuovi studiosi e 16 relative a proseguiti di ricerca (per un totale accessi a fini statistici pari a 3500). L'attività di alcuni stagisti coordinati dai funzionari archivistici, alleviando pur impropriamente e parzialmente la cronica penuria di personale specialistico, ha reso in ogni caso possibile la schedatura e la successiva "inventariazione" di parte dei Fondi delle Ambasciate a Washington e Londra, nonché la creazione di una banca dati relativa ai frequentatori della Sala Studio. L'Ufficio II ha continuato a svolgere ricerche specifiche sia per conto dell'Amministrazione che su richiesta di privati cittadini (queste ultime soprattutto in materia di stato civile) e partecipato a riunioni con la Direzione Generale per la Promozione e Cooperazione Culturale per la stesura degli accordi culturali con altri Paesi. Nel corso del 2005,

l'Ufficio ha partecipato alla riunione del gruppo di lavoro dei Direttori degli Archivi Storici dei Ministeri degli Affari Esteri e delle Istituzioni della UE, svoltesi in Lussemburgo. I lavori di rilegatura e restauro conservativo del materiale archivistico si sono potuti effettuare solo nei limiti sempre più ristretti del relativo capitolo di bilancio (1151).

Ufficio III – La Biblioteca nel corso del 2005 ha raccolto nella sua Sala di Lettura 2406 utenti, soddisfacendo 2731 richieste. Sono state inserite a catalogo circa 940 schede di nuove accessioni.

Attraverso intranet ed internet la Biblioteca tende a caratterizzarsi come servizio di documentazione per tutto il personale del Ministero degli Affari Esteri e per gli studiosi esterni. La tipologia dei frequentatori, tradizionalmente costituita in prevalenza da diplomatici, docenti e ricercatori universitari italiani e stranieri, si va estendendo a giornalisti, studi legali, istituzioni ed enti locali.

La netta riduzione dei fondi a disposizione sul Cap.1150 ha tuttavia obbligato a riduzioni nel numero degli abbonamenti alle riviste e bloccato l'acquisizione delle novità librerie, pregiudicando la continuità e la completezza della documentazione.

CERIMONIALE DIPLOMATICO DELLA REPUBBLICA (CDR 3)

Il Cerimoniale Diplomatico è competente per tutti gli affari protocollari e di cerimoniale attinenti alle relazioni internazionali ed alle visite di Stato ed ufficiali sia in entrata che in uscita, per la definizione e l'applicazione delle norme di cerimoniale, per i rapporti con il Corpo Diplomatico, per l'introduzione degli Ambasciatori e la presentazione delle loro lettere credenziali, per l'applicazione delle immunità e dei privilegi previsti dalle norme e convenzioni internazionali, per la cura degli eventi di carattere multilaterale, per il servizio di traduzione e interpretariato.

In tale quadro nel 2005 esso ha coordinato le attività di organizzazione e realizzazione delle visite di personalità estere in Italia e di visite del Capo dello Stato e delle principali Autorità italiane all'estero come previsto dalla Legge n. 572 del 8 luglio 1950. L'alto livello di attività registrato nel 2004 si è ripetuto anche nell'anno 2005: le visite sono state complessivamente 297 (rispetto alle 262 del 2004). Particolare rilievo rivestono 9 visite all'estero del Signor Presidente della Repubblica precedute da altrettante visite preparatorie. Vanno poi aggiunti numerosi vertici internazionali e conferenze fra cui il Vertice dei Capi di Stato e di Governo della NATO, il Vertice Euromediterraneo nel decimo anniversario della Dichiarazione di Barcellona, la Conferenza di Londra sulla Palestina, la XXXI sessione del Comitato Mondiale per la Sicurezza Alimentare della FAO, la II Conferenza Nazionale sull'America Latina, la Giornata Mondiale dell'Alimentazione, il Vertice Italo-Spagnolo, la Cerimonia celebrativa del 60° anniversario della fondazione della FAO, quattro Consigli Europei e la Conferenza dei Direttori degli Istituti di Cultura. Vanno infine ricordati l'impegno legato alla preparazione delle Olimpiadi invernali di Torino 2006 e la Cerimonia di consegna e viaggio della Fiamma Olimpica, attività che hanno comportato la creazione, presso il Cerimoniale, di un apposito gruppo di lavoro del MAE che ha operato con un proprio ufficio in Torino in stretto raccordo con il TOROC (comitato organizzatore).

Di particolare rilevanza ed impegno è stata l'organizzazione delle cerimonie per le esequie del Sommo Pontefice Giovanni Paolo II (con la presenza di 148 delegazioni ufficiali: 67 Capi di Stato, 33 Capi di Governo, 39 Ministri degli Affari Esteri e 9 delegazioni di Organizzazioni Internazionali) e per l'insediamento del suo successore Benedetto XVI (57 delegazioni: 27 Capi di Stato, 9 Capi di Governo, 19 Ministri degli Affari Esteri e 2 delegazioni di Organizzazioni Internazionali).

Il Cerimoniale Diplomatico ha curato anche i rapporti con le Missioni Diplomatiche presso il Quirinale, la Santa Sede, la FAO e con le Organizzazioni Internazionali con sede in Italia,

svolgendo una intensa attività per assicurare ogni funzionalità alle predette, in applicazione di quanto disposto dalle Convenzioni di Vienna.

In merito vale rilevare che dopo le necessarie istruttorie sono state rilasciate nel 2005 3.540 carte d'identità al corpo diplomatico accreditato, al personale tecnico e ai loro familiari; 1.126 carte d'identità al personale locale, al personale di servizio e a quello assunto all'estero; 908 carte d'identità al corpo consolare; 4.598 carte d'identità ai funzionari delle Organizzazioni Internazionali, ai Rappresentanti Permanenti ed ai loro familiari. Inoltre sono state concesse 30.664 esenzioni IVA e di altro genere; 4.213 targhe diplomatiche e consolari; 16 contrassegni per le auto dei Consoli Onorari; 2.035 permessi per il centro storico (ZTL). Si è poi proceduto a 38 accreditamenti di Capi Missione in Italia; 9 Ambascerie straordinarie e 29 accreditamenti di Ambasciatori italiani all'estero.

Nel corso del 2005 il Cerimoniale Diplomatico, nell'ambito delle sue competenze in materia onorifica, ha curato l'istruttoria di oltre 400 conferimenti OMRI, di 2 Cavalierati del Lavoro (residenti all'estero), di 659 onorificenze OSSI, nonché ha concesso 170 autorizzazioni a fregiarsi di onorificenze estere o non nazionali.

Complessivamente il Cerimoniale Diplomatico ha curato i rapporti e prestato l'assistenza a oltre 25.000 membri del corpo diplomatico (sia presso il Quirinale che presso la Santa Sede), del corpo consolare, nonché a tutti i dipendenti della Ambasciate e delle Organizzazioni Internazionali e ai loro familiari residenti in Italia.

Il Cerimoniale ha infine assicurato il servizio di traduzione ed interpretariato in occasione di visite all'estero, di visite di personalità straniere in Italia, inerenti al Presidente della Repubblica, al Presidente del Consiglio, all'On. Ministro, ai Sottosegretari di Stato e alle Direzioni Generali, nonché in occasione di conferenze e di incontri internazionali. Ha inoltre curato le traduzioni relative al sito *web* del Ministero, con conseguente notevole incremento del numero complessivo di servizi forniti.

Il Cerimoniale, infine, ha curato la manutenzione ed il restauro del complesso demaniale di Villa Madama, sede di rappresentanza del Ministero degli Affari Esteri sovente messa a disposizione del Presidente del Consiglio e talvolta anche di altri Ministri. In particolare l'intero complesso è stato, anche quest'anno, utilizzato per vertici internazionali organizzati dal Governo.

Per le attività svolte il Cerimoniale Diplomatico della Repubblica ha conseguito nel 2005 il VII Premio Internazionale per il Protocollo.

Alla luce di quanto sopra sinteticamente esposto si può affermare che gli obiettivi ed i programmi fissati in sede di Bilancio Preventivo per l'anno in parola sono stati realizzati.

ISPETTORATO GENERALE (CDR 4)

Le direttrici operative cui l'Ispettorato Generale si è attenuto, uniformandosi a quanto indicato dall'On. Ministro nell'assegnazione degli obiettivi prioritari da perseguire e nel rispetto di quanto previsto dall'art. 12 del D.P.R. 18/67, possono sintetizzarsi come segue:

- adempimento alle funzioni di vigilanza sul regolare andamento degli Uffici dell'Amministrazione Centrale, nonché delle Rappresentanze diplomatiche, degli Uffici consolari e degli Istituti all'estero, ivi compresa la sicurezza;
- impegno a contribuire al funzionamento della rinnovata struttura ministeriale. Ciò in linea con le esigenze definite dal provvedimento di riforma del Ministero (DPR 267/99 e DM 10.9.99).

Poiché le ispezioni hanno anche un fine preventivo per assicurare la legittimità, la puntualità e la correttezza sostanziale delle attività affidate alle reti diplomatiche consolari, tra gli obiettivi per il 2005 era prevista una lista di missioni ispettive da effettuare auspicabilmente entro la fine dell'anno che consentisse il ripristino della cadenza regolare del servizio (ogni quattro anni) in un quadro di pertinenze economico-finanziarie certe.

Nella Nota Preliminare al Bilancio 2005 era stata messa in evidenza, tra l'altro, l'esigenza di ricorrere a brevi missioni temporanee di sicurezza del personale dell'Arma dei Carabinieri, che già garantisce una presenza permanente nelle sedi, legate a specifiche esigenze di rafforzamento della vigilanza *in loco*.

Per il raggiungimento di tali obiettivi sono state svolte nel 2005 una serie di attività che si distinguono in quattro categorie principali:

- visite ispettive ordinarie presso le sedi all'estero nel quadro della programmazione ciclica;
- visite ispettive *ad hoc* presso determinate sedi all'estero;
- missioni di sicurezza all'estero;
- vigilanza presso la Sede Centrale e gestione di attività di rilievo esterno.

In tale quadro, gli uffici visitati all'estero nell'anno di riferimento sono stati complessivamente 57, ripartiti secondo lo schema tipologico di attività qui di seguito riportato:

- Visite ispettive ordinarie a programmazione ciclica presso le sedi all'estero.

Hanno mirato a verificare e valutare l'attività svolta dalle sedi all'estero per l'accertamento non solo della correttezza della loro azione amministrativa, ma anche della adeguatezza nella

organizzazione dei servizi e nell'uso delle risorse. Per il conseguimento di tale obiettivo si è proceduto nel corso del 2005 alla effettuazione di 44 visite ispettive ordinarie generali.

- Visite ispettive ad hoc presso determinate sedi all'estero.

Sono state condotte n. 13 missioni per innalzare il livello di sicurezza e verificare gli aspetti legati alla sicurezza delle strutture di alcune sedi.

- Missioni di vigilanza e sicurezza all'estero.

Settore particolare per il quale l'Ispettorato generale è intervenuto in misura rilevante, è quello degli interventi di sicurezza e protezione delle sedi all'estero, volti a garantire la sicurezza fisica delle sedi a rischio e la protezione degli ambienti da interferenze esterne. Tra le iniziative messe in atto a tal fine figurano essenzialmente le missioni di vigilanza e sicurezza con invio di militi dell'Arma dei Carabinieri che sono ammontate a 107.

E' questo un dato che rispecchia sostanzialmente quello dell'anno precedente, quando su tale voce gravavano ancora le spese di alcune missioni di Unità speciali addette alla scorta, poi assunte da un altro Centro di Responsabilità. Tale stabilità contrasta con un progressivo incremento nel numero delle richieste di interventi di tal genere a fronte di uno scenario internazionale particolarmente instabile politicamente, con riferimento a specifiche aree geografiche.

- Vigilanza presso la Sede Centrale e Gestione di attività di rilievo esterno.

Trattasi di interventi riconducibili all'azione di controllo giuridico-amministrativo e di sicurezza dell'Amministrazione Centrale propria di questo Ispettorato Generale e a materie interessate dalla riforma ministeriale in linea con gli orientamenti dell'On. Ministro. Esse hanno riguardato in particolare:

- adozione delle misure di sicurezza e monitoraggio della protezione fisica delle strutture ministeriali con riguardo alle persone fisiche e ai beni strumentali in dotazione al Ministero;
- trattazione delle pratiche dell'Organo Centrale di Sicurezza, abilitazioni di sicurezza;
- attività di revisione e monitoraggio della sicurezza interna documentale;
- attività di collaborazione giudiziaria.

Tali attività hanno consentito il conseguimento dei due obiettivi prioritari operativi nel 2005:

- effettuazione di missioni ispettive in 57 Uffici all'estero e predisposizione, sulla base degli elementi rilevati, di un rapporto finale contenente suggerimenti diretti al miglior impiego delle risorse umane e finanziarie;

- elaborazione di un rapporto, in base alle informazioni delle missioni di sicurezza e delle ronde di vigilanza, con proposte di interventi per elevare la soglia di protezione delle strutture e la sicurezza delle persone al MAE e nelle Sedi all'estero.

DIREZIONE GENERALE PER IL PERSONALE (CDR 5)

Nel settore dei concorsi e delle assunzioni sono state svolte le seguenti attività:

- prove scritte ed orali del concorso a 6 posti di dirigente di seconda fascia nell'Area Amministrativa del Ministero Affari Esteri. Non è stato possibile pubblicare la relativa graduatoria di merito a causa di un contenzioso in atto;

- concluso il concorso pubblico per 50 posti, B2 Assistente Amministrativo, tramite lo svolgimento delle relative prove (preselezione, scritti ed orali); il procedimento si è concluso nel mese di dicembre, con la pubblicazione della graduatoria di merito;

- bandito un concorso per titoli ed esami a 27 posti di Segretario di Legazione in prova nella carriera diplomatica; successivamente si sono svolte le prove attitudinali scritte di tale procedura;

- bandito un corso-concorso per il passaggio dall'area funzionale B all'area funzionale C, posizione economica C1, per la copertura di 52 posti;

- in esecuzione della sentenza n. 12382 del 15.2.2003 del T.A.R. Lazio (Sez. prima) è stato indetto un corso di riqualificazione, nell'ambito dell'Area della Promozione Culturale, finalizzato al passaggio interno dalla posizione economica C2 alla posizione economica C3, riservato ai ricorrenti.

Nell'ambito del contingente ordinario di legge degli impiegati a contratto, è stata autorizzata l'assunzione di 100 unità a tempo indeterminato e 18 con contratto temporaneo. Sono stati disposti aumenti retributivi agli impiegati a contratto in servizio in 33 diversi Paesi. E' inoltre proseguita l'attuazione degli istituti previsti dalla contrattazione collettiva per gli impiegati con contratto a legge italiana, in particolare mediante avvio delle procedure dei cosiddetti "passaggi interni" (di qualifica), che hanno coinvolto 45 sedi all'estero per un totale di 57 potenziali riqualificazioni.

Nel settore attinente allo stato giuridico ed economico del personale si sono poi conseguiti i seguenti risultati:

- completamento del processo di riordino dei fascicoli personali dei dipendenti appartenenti alla carriera diplomatica, alla luce del relativo regolamento;

- entrata a regime del nuovo sistema di valutazione dei dirigenti;

- a seguito dell'autorizzazione concessa con D.P.R. 6.9.2005, si è proceduto all'assunzione di vincitori e idonei di concorsi pubblici, o ad altre forme di assunzione previste dalle vigenti disposizioni per le seguenti unità: Segretari di Legazione: 8 unità; C1: 35 unità; B2 56 unità;

- avviate o perfezionate procedure di mobilità, ai sensi dell'art. 30 del D.Lvo. 165/2001, ovvero di mobilità per compensazione, ai sensi del D.P.C.M. 325/1988 per complessive 40 unità;

- passaggi interni alla posizione economica superiore a seguito dei corsi di riqualificazione svoltisi negli anni precedenti. Da C1 a C2 3 unità; da B1 o B2 a B3 26 unità; da B1 a B2 1 unità. Per l'Area della Promozione culturale, da C2 a C3 9 unità; da C1 a C2 12 unità.

Per quanto riguarda i movimenti del personale all'estero si è provveduto a gestire:

- 2 liste ordinarie e 4 liste straordinarie di trasferimento per la carriera diplomatica e dirigenziale, per un totale di 220 movimenti di diplomatici (inclusi i Capi Missione) e Dirigenti;

- 6 liste di trasferimento per il personale delle Aree Funzionali, per un totale di 485 assegnazioni all'estero. Il totale dei movimenti (trasferimenti da una sede estera all'altra e rientri presso l'Amministrazione centrale) disposti nel corso dell'anno è stato pari a 665. Quanto al personale dell'Area della Promozione Culturale (APC), sono stati effettuati 36 movimenti da e per l'estero;

- Arma dei Carabinieri: disposti 137 movimenti verso le sedi estere e da esse verso il Ministero.

In merito alla gestione della rete estera e dell'indennità di servizio all'estero, la dotazione iniziale del capitolo 1503, pari ad Euro 355.476.765, integrata in corso d'anno con Euro 12.929.000 stanziati dalla Legge 56/2005 (esperti presso gli Sportelli Unici all'estero) ha consentito il raggiungimento dei seguenti risultati:

- mantenimento delle presenze medie sulla rete diplomatico-consolare (circa 3.050 unità);

- revisione generale dei coefficienti di sede, delle maggiorazioni per rischio e disagio e degli assegni di rappresentanza dei Capi Missione realizzate "a costo zero" mediante la redistribuzione delle risorse disponibili;

- limitatissimi interventi sulla rete degli uffici di I categoria: istituzione del Consolato Generale a Bassora (Iraq) e trasferimento dell'Ambasciata d'Italia in Kazakistan dalla città di Almaty a quella di Astana, nuova capitale dello Stato.

Il residuo sul capitolo, pari a circa 20,5 milioni di Euro, è stato determinato per 12,9 milioni di Euro dalla impossibilità di utilizzare i fondi stanziati dalla Legge 56/2005 in attesa della finalizzazione del relativo regolamento di attuazione, per circa 3 milioni di Euro (inclusivi della riserva del capitolo), da motivi 'fisiologici' dovuti all'indispensabile cautela nella programmazione dei movimenti, infine, per 4 milioni di Euro circa, dal 'blocco' dei trasferimenti verso l'estero nella seconda metà dell'anno per l'insufficiente dotazione del capitolo 1505, relativo ai trasferimenti. L'Amministrazione è stata costretta ad interrompere i movimenti verso l'estero nel mese di agosto,

rinvilandoli al 2006. In assenza di tale blocco, le presenze sulla rete non sarebbero diminuite e le predette economie sarebbero state assorbite con positivi riflessi sulla funzionalità della rete.

Per quanto concerne il settore del contenzioso con il personale si segnala che nel periodo di riferimento l'Avvocatura Generale, con sempre maggiore frequenza, ha rinunciato ad assumere la rappresentanza in giudizio dell'Amministrazione nelle cause dinanzi al Giudice ordinario, che in questi casi è stata pertanto assunta dall'Ufficio IV della Direzione Generale.

In materia di servizi sociali a favore del personale (Cap. 1248) sono stati conseguiti i seguenti risultati:

- la gestione dell'asilo nido ha comportato una spesa di circa 18.000 Euro annui;
- il baby-parking, con costi mantenuti nei limiti dei precedenti anni, è stato realizzato presso il Circolo dell'Aeronautica Militare, con maggiori spazi a disposizione e iscrizione di tutti i richiedenti. E' stata confermata l'estensione, sperimentata positivamente l'anno precedente, ai bambini di età fino ai quattordici anni;
- per la mensa, a maggio il gestore ha disdetto unilateralmente il contratto. Ciò ha comportato l'affidamento momentaneo del servizio con trattativa privata fino a dicembre. Alla vigilia della pubblicazione del bando di gara, è intervenuta la sigla del CCNL del 2004-2006, che ha elevato da 4,65 euro a 7 euro il valore del buono-pasto, e la conseguente richiesta delle OO.SS. di adeguare il valore del pasto al nuovo valore del buono. I necessari approfondimenti, hanno indotto l'Amministrazione ad effettuare una seconda trattativa privata con scadenza 30 giugno 2006;
- la polizza sanitaria per il personale in servizio all'estero, previa indagine di mercato con l'assistenza di un broker e d'intesa con il Ministero della Salute, è stata affidata al raggruppamento Generali-Assitalia ad un premio pari a 700 euro per il singolo e 1050 euro per il nucleo familiare, in rialzo nella misura del 35% rispetto al premio precedente. Il capitolo 1271 è stato interamente speso;
- la polizza per i rischi di morte e menomazioni a seguito di atti violenti, venuta meno nel novembre 2004 a seguito del recesso esercitato dall'Assicurazione per il verificarsi di un sinistro, è stata affidata, previa gara europea e d'intesa con la DGPC, alla compagnia Lloyd's di Londra al premio di € 710.837,50, quasi cinque volte il premio precedente a causa dell'impennata dello specifico mercato assicurativo. Il contratto è stato concluso per un periodo di un anno. Il capitolo di spesa 1272, debitamente integrato di un importo pari a € 490,000,00, è stato interamente speso. Si è approfondita l'ipotesi di una polizza-convenzione per la responsabilità civile ed amministrativo-contabile a favore dei dirigenti amministrativi e dei diplomatici, in applicazione del CCNL (per i dirigenti) ed in vista della sua possibile inclusione nel CCNL dei diplomatici;

- i sussidi (Cap. 1249), sono stati liquidati utilizzando interamente lo stanziamento di bilancio mentre per le spese casuali (Cap. 1259), l'insufficienza dello stanziamento ha richiesto 2 integrazioni. I fondi sono stati interamente spesi.

Infine, si riassumono le altre attività svolte dalla Direzione Generale in tutti i settori di sua competenza:

- Sono state rilasciate 814 autorizzazioni all'effettuazione di viaggi di servizio e sono state inviate presso le sedi all'estero 69 missioni temporanee di supporto nel settore contabile (15), visti (23), AIRE/consolare (26) ed archivio/cifra (5). Sono state altresì completate 625 procedure di autorizzazione di congedo ordinario dei Capi Missione all'estero.

- Sono stati rilasciati o rinnovati 1.682 passaporti diplomatici, 1.401 passaporti di servizio e 65 per corriere diplomatico e sono stati rilasciati o rinnovati (a dipendenti del Ministero degli Affari Esteri e loro familiari) 1.272 fra passaporti ordinari, tessere di identità e tessere diplomatiche.

- Il capitolo 1280 (contributi ai consoli onorari) ha avuto nel 2005 uno stanziamento complessivo pari a 1.988.042,90 Euro, che ha consentito l'erogazione di contributi in favore di 368 titolari di Uffici Consolari onorari in 92 Paesi. Il ridottissimo residuo pari a 4.690,48 Euro è ascrivibile esclusivamente al ritardo con cui è stata ottenuta l'integrazione di bilancio ed al conseguente ritardo con cui è pervenuta l'idonea documentazione da parte di alcune Sedi.

- A valere sul capitolo 1257 si è provveduto al finanziamento delle attività necessarie per la valutazione dei titoli per i passaggi interni del personale a contratto a tempo indeterminato presso le Rappresentanze diplomatiche, gli Uffici consolari e gli Istituti Italiani di Cultura.

- E' proseguito l'inserimento, nella versione *on-line* della banca dati di circa 3500 *curricula vitae* da parte di utenti esterni, potenziali candidati, di cui 780 effettivamente confermati perché più rispondenti ai requisiti richiesti. Sono stati sostenuti con istruzioni di volta in volta trasmesse alle nostre Rappresentanze, 477 candidati italiani. Dal mese di febbraio inoltre è entrata in funzione la pagina *on-line* per l'inserimento da parte delle Rappresentanze diplomatiche delle vacanze di posto d'interesse per il nostro Paese, nonché dei dati relativi alla contribuzione, bilancio e presenza di funzionari. Ciò ha comportato un inserimento di 1211 vacanze di posto di cui 664 inserite dalle rispettive Rappresentanze.

- In materia di attività di consulenza sono state realizzate tre convenzioni con soggetti esterni all'Amministrazione per consulenze, ricerche e studi.

La Direzione Generale, infine, ha gestito quattro capitoli di bilancio con i seguenti risultati:

- Cap. 1247: Spese per accertamenti sanitari, cure, ricoveri e protesi – Economia: Euro 13.584,38;

- Cap. 1250: Equo indennizzo al personale civile per la perdita della integrità fisica subita per infermità contratta per causa di servizio. Economia: Euro 2.070,09;

- Cap. 1281: Spese per visite medico-fiscali effettuate al personale in servizio all'estero e visite per esami medici di controllo Economia: Euro 5.774,25.

Per i predetti capitoli l'economia è dovuta alla natura stessa delle spese ad essi imputabili, che sono evidentemente non prevedibili. Esse dipendono dalle richieste che pervengono e non dall'iniziativa dell'Ufficio competente;

- Cap. 1273: Indennizzo al personale in servizio all'estero, ecc.. Il capitolo è iscritto in bilancio "per memoria" e non si sono registrati nel 2005 né stanziamenti né spese.

DIREZIONE GENERALE PER GLI AFFARI AMMINISTRATIVI, DI
BILANCIO E IL PATRIMONIO (CDR 6)

La Direzione Generale per gli affari amministrativi, di bilancio e il patrimonio svolge attività di programmazione e di controllo delle risorse finanziarie necessarie per il funzionamento della sede centrale e della rete estera.

Lo stanziamento iniziale di competenza del cap. **1574** (Spese di funzionamento) pari ad € 8.962.333,00, ha beneficiato di una integrazione complessiva di € 7.186.073,00. L'importo di € 16.148.406,00, risultato complessivamente disponibile, è stato destinato al soddisfacimento delle esigenze di spesa delle Rappresentanze Diplomatiche e degli Uffici consolari all'estero. Alla chiusura dell'esercizio finanziario 2005 non si sono pertanto registrate economie di bilancio.

Lo stanziamento iniziale di cassa, alla chiusura dell'esercizio di finanziario 2005 ha registrato una economia, in termini di cassa, pari ad € 3.555,34.

Premesso quanto sopra sembra appena il caso di sottolineare che la natura delle spese gravanti sul Capitolo 1574, tutte direttamente finalizzate a garantire l'erogazione di servizi essenziali allo svolgimento dell'attività istituzionale delle Rappresentanze Diplomatiche e degli Uffici all'estero, appare inconciliabile con la fissazione di programmi ed obiettivi in base ai quali valutare, in sede di consuntivo, l'efficacia della gestione posta in essere nel corso dell'anno scaduto.

A seguito di variazioni intervenute nel corso dell'esercizio finanziario 2004 lo stanziamento iniziale del capitolo **1582** (Spese per consulenti legali, sanitari e tecnici), pari ad € 87.386,00 sia in termini di competenza che di cassa, ha beneficiato di una integrazione complessiva, anch'essa sia di competenza che di cassa, per un importo pari ad € 24.056,00, raggiungendo così l'ammontare di € 111.442,00. Tale importo è stato interamente finanziato in favore delle Rappresentanze diplomatiche e degli Uffici consolari all'estero, nella misura di € 107.684,00 a copertura di spese relative a consulenze continuative (€ 86.525,00 per consulenze legali ed € 21.159,00 per consulenze tecniche) e per un importo pari ad € 3.757,85 ai fini del pagamento di consulenze occasionali (€ 480,00 per consulenze legali ed € 3.277,85 per consulenze tecniche). Non si sono registrate economie di bilancio.

Si osserva conclusivamente che le spese gravanti sul Capitolo 1582 rivestono tutte carattere strumentale, in quanto finalizzate all'acquisizione di servizi a supporto dell'attività istituzionale delle Rappresentanze Diplomatiche e degli Uffici all'estero, e si prestano pertanto con difficoltà a valutazioni della gestione svolta sotto il profilo della corrispondenza dei risultati raggiunti rispetto a programmi e scopi prefissati. Si sottolinea infine che le insufficienti dotazioni

assegnate apportate nel corso dell'esercizio finanziario 2005 sul Capitolo di cui trattasi hanno in molti casi penalizzato le Sedi all'estero, rendendo difficile un efficace svolgimento della propria attività istituzionale.

La disponibilità di bilancio del capitolo **1505** (Rimborso spese di trasporto per i trasferimenti) per l'esercizio finanziario 2005, pari a € 8.695.955,00 in termini di competenza ed € 11.092.360,00 in termini di cassa, non ha consentito all'Amministrazione di coprire in modo esaustivo le spese previste per i movimenti e gli avvicendamenti del personale ritenuti improrogabili.

Infatti, anche nel corso dell'esercizio finanziario 2005, nonostante il capitolo abbia beneficiato di una integrazione di € 2.720.000,00 in termini di competenza che ha portato la dotazione complessiva ad € 11.415.955,00, non è stato possibile consentire il *turnover* obbligatorio presso tutte le sedi estere, come programmato dall'Amministrazione in sede di previsione di Bilancio. Tale operazione prevedeva, infatti, l'effettuazione nel corso del 2005 di n. 1.335 movimenti ed i relativi costi erano stati quantificati in 16 milioni di euro.

La mancata assegnazione di detti fondi ha comportato il rinvio di circa n. 330 trasferimenti ai primi mesi del 2006 provocando, in particolare presso alcune Sedi, notevoli difficoltà operative.

Va infine evidenziato che la sensibile riduzione degli oneri di trasferimento, ottenuta in passato, a seguito dell'adozione della nuova procedura di rimborso dei titoli di viaggio e trasporto masserizie, basata su meccanismi di standardizzazione delle voci di spesa, è stata in parte vanificata dal consistente aumento dei costi di trasporto. Ne consegue la necessità improrogabile per il prossimo esercizio finanziario, di avere fondi integrativi per far fronte alla programmazione annuale prevista.

La dotazione iniziale del capitolo **1504** (Viaggi di servizio del personale degli uffici diplomatici e consolari all'estero) di € 921.925,00 in termini di competenza e di € 1.264.929,00 di cassa è stata integrata durante l'esercizio finanziario fino ad € 1.531.088,00 di competenza ed € 1.874.092,00 di cassa.

I suddetti fondi sono stati utilizzati, da un lato, per i viaggi di servizio fuori del Paese di residenza, in Italia o in altri Paesi esteri, finalizzati all'esigenza di assicurare la presenza di funzionari in servizio all'estero a riunioni di coordinamento, anche interministeriali, o a visite di Stato, e dall'altro lato, per i viaggi all'interno del Paese, per garantire l'attività di istituto in località diverse dalla sede di servizio (incontri con autorità dei Paesi di accreditamento secondario, assistenza consolare a connazionali, fiere e mostre di carattere economico-commerciale).

Le decurtazioni subite nell'esercizio finanziario 2005 hanno comportato particolari criticità, specialmente nel settore delle missioni svolte all'interno del Paese di residenza.

Lo stanziamento iniziale per l'esercizio finanziario 2005 del capitolo **1577** (Spese per l'organizzazione e la partecipazione a convegni, congressi, conferenze ecc.) è stato di € 2.417.192,00 in termini di competenza e di € 3.412.301,00 di cassa.

Nell'arco dell'esercizio i fondi, integrati nella seguente misura: € 3.490.343,00 di competenza e € 4.433.452,00 di cassa, sono stati destinati alle seguenti missioni:

- 1) presso la Rappresentanza Permanente dell'Unione Europea a Bruxelles per riunioni e Consigli Europei per un totale di € 974.505,00;
- 2) per la partecipazione al Convegno Internazionale OIL € 44.081,00;
- 3) per il supporto alle Delegazioni di Capi di Stato e di Governo dei Paesi partecipanti alle Olimpiadi di Torino 2006 per una spesa complessiva di € 29.000,00;
- 4) per la partecipazione alla Fiera Carrara Marmotec per € 8.000,00.

Una rilevante quota del capitolo per € 1.272.000,00 è stata utilizzata per le missioni dell'On. Ministro, delle Delegazioni e dei Sottosegretari per i seguenti impegni: Consigli Affari Generali e Relazioni Esterne a Bruxelles e Lussemburgo; vari Consigli Europei a Bruxelles; visite in Francia, in Romania ed Ucraina, a Malta e Cipro; visite in Sri Lanka e Thailandia, visita nei Balcani e in Russia; vertice dell'Unione Africana ad Addis Abeba, riunione dei Ministri degli Esteri della NATO a Vilnius e riunione dei Ministri degli Esteri del G8 a Londra; incontro ad Atene dei Ministri degli Affari Europei, missione nei Paesi del Golfo (Emirati Arabi, Arabia Saudita, Yemen e Kuwait), Conferenza sull'Iraq a Bruxelles.

Lo stanziamento finale del Capitolo è stato del tutto esaurito per provvedere agli impegni di spese delle missioni istituzionali di questo Ministero.

Cap. 1397 (Manutenzione Sede Centrale)

	Competenza	Cassa
Legge di Bilancio	€ 5.862.109,00	€ 11.232.375,00
Variazioni definitive	€ -35.822,00	€ -2.051.237,00
Totale stanziamenti definitivi	€ 5.826.287,00	€ 9.181.138,00

Lo stanziamento finale di bilancio pari ad € 5.826.287,00 è stato assorbito per il 31,8% dal contratto stipulato con la Società Siram S.p.A.- aggiudicatrice del servizio di *Global Service* in convenzione Consip - che cura dall'1.6.2003 la manutenzione ordinaria della Sede Centrale e delle pertinenze.

Con i restanti fondi pari ad € 3.972.375,00 si è provveduto a dare attuazione agli interventi prioritari per la sicurezza del Palazzo della Farnesina nonché per il miglioramento delle condizioni di salute e la sicurezza dei lavoratori, tra i quali l'adeguamento normativo dell'impianto elettrico, la messa in sicurezza degli ingressi di Via Macchia della Farnesina e lavori di canalizzazione dei cavi

elettrici volanti, il ripristino dei locali danneggiati da infiltrazioni di acqua piovana.

Cap. 1396 (Fitto locali ed oneri accessori)

	Competenza	Cassa
Legge di Bilancio	€ 100.000,00	€ 78.802,00
Variazioni definitive	€ -8.000,00	€ 19.998,00
Totale stanziamenti definitivi	€ 92.000,00	€ 98.800,00

I fondi impegnati pari ad € 91.189,55 sono stati utilizzati per il pagamento del fitto dell'area espositiva per il Forum della P.A. e per il fitto dei locali necessari all'espletamento delle prove concorsuali per la carriera diplomatica, dirigenziale e qualifiche funzionali.

Cap. 1399 (Tipografia Riservata)

	Competenza	Cassa
Legge di Bilancio	€ 42.147,00	€ 59.497,00
Variazioni definitive	€ 44.671,00	€ 50.865,00
Totale stanziamenti definitivi	€ 86.818,00	€ 110.362,00

Lo stanziamento definitivo di bilancio pari a € 86.818,00 è stato in buona parte assorbito dagli impegni derivanti dai contratti per il noleggio "*full-service*" dei fotocopiatori ad alta tiratura situati nella Tipografia Riservata, per la stampa di pubblicazioni, per l'approvvigionamento dei materiali di facile consumo necessari per il funzionamento della Tipografia. Si è provveduto inoltre alla messa a norma di alcuni apparati e alla ordinaria e straordinaria manutenzione degli stessi.

Cap. 1403 (Spese per accertamenti sanitari, cure, ricoveri e protesi)

	Competenza	Cassa
Legge di Bilancio	€ 105.000,00	€ 82.742,00
Variazioni definitive	-----	€ 11.998,00
Totale stanziamenti definitivi	€ 105.000,00	€ 94.740,00

I fondi impegnati pari ad € 92.613,28 hanno consentito il pagamento delle prestazioni professionali del medico competente ai sensi del D.Lgs. 626/94, l'assistenza medica di emergenza offerta dalla Società Medital e le visite mediche specialistiche previste dalla normativa vigente per il personale dipendente.

Cap. 1447 (Centro Organizzazione conferenze internazionali e centro traduzioni)

	Competenza	Cassa
Legge di Bilancio	€ 59.913,00	€ 71.881,00
Variazioni definitive	€ 96.412,00	€ 84.406,00
Totale stanziamenti definitivi	€ 156.325,00	€ 156.287,00

Lo stanziamento definitivo di bilancio pari ad € 156.325,00 è stato interamente assorbito dalle spese connesse all'organizzazione di numerosi convegni, eventi, riunioni e conferenze stampe tenutesi alla Farnesina e a Villa Madama.

Per tali eventi si è dovuto, in particolare, far fronte alle spese relative al noleggio, la manutenzione e all'assistenza tecnica degli impianti di amplificazione e audiovisivi, nonché a quelle per il noleggio di impianti per la traduzione simultanea e l'assistenza tecnica per i fotocopiatori.

CAPITOLI in gestione unificata per il pagamento delle spese relative ai canoni acqua, luce, energia elettrica, gas, nonché per le pulizie, il riscaldamento e il condizionamento d'aria dei locali:

	Competenza	Cassa
Legge di bilancio	€ 2.096.589,00	€ 2.923.630,00
Variazioni definitive	€ 837.776,00	€ 194.110,00
Totale stanziamenti definitivi	€ 2.934.365,00	€ 3.117.340,00

Lo stanziamento di bilancio pari ad € 2.934.365,00 è stato assorbito per circa l'85% dal contratto stipulato con la società SIRAM SPA – aggiudicatrice del servizio di *Global Service* per il servizio di pulizia ordinaria del palazzo della Farnesina nonché di quello per il riscaldamento e condizionamento. Con i restanti fondi, oltre agli interventi di pulizie straordinarie, si è provveduto a pagare il servizio di pulizia delle pertinenze nonché il servizio di riscaldamento e condizionamento del casale di villa Madama. Le fatture relative ai consumi di energia, gas ed elettricità sono state liquidate per soli € 340.236,55 a fronte di un totale consumi pari ad € 1.599.895,26. Non è stato possibile provvedere, per mancanza di fondi disponibili, al pagamento delle fatture per il servizio di nettezza urbana ammontante, per l'es.fin.2005, ad € 1.648.613,74.

CAPITOLI in gestione unificata per il pagamento di spese relative all'acquisto di materiale di cancelleria, noleggio, fotocopiatori:

	Competenza	Cassa
Legge di bilancio	€ 315.537,00	€ 445.433,00
Variazioni definitive	€ 314.224,00	€ 265.364,00
Totale stanziamento	€ 629.761,00	€ 710.797,00

Lo stanziamento di € 629.761,00 è stato assorbito per circa il 50% dalle spese relative al noleggio dei fotocopiatori nonché al servizio di manutenzione dei fotocopiatori di proprietà del MAE. La restante somma è stata impegnata per l'acquisto di materiale di cancelleria, materiale igienico sanitario, uniformi e quant'altro occorrente agli uffici per il normale svolgimento dell'attività.

CAPITOLI in gestione unificata per le spese relative all'acquisto di attrezzature e apparecchiature non informatiche di mobilio e dotazioni librerie:

	Competenza	Cassa
Legge di bilancio	€ 551.947,00	€ 317.688,00
Variazioni definitive	-----	€ 188.209,88
Totale stanziamento	€ 551.947,00	€ 505.897,88

Lo stanziamento di € 551.947,00 è stato utilizzato per la sua totalità nell'acquisto di mobili ed arredi da Ufficio per i 19 centri di responsabilità in gestione unificata. Una esigua parte di tale stanziamento è stata utilizzata per l'acquisto di dotazioni librerie sulla base delle richieste pervenute dai vari uffici e servizi.

Capitolo 1572: Canoni ed oneri accessori per gli immobili presi in locazione ad uso di Rappresentanze diplomatiche, Uffici consolari ed alloggi del personale

Lo stanziamento complessivo di Euro 27.131.343,82 per l'anno 2005, è stato completamente impegnato per far fronte alle spese di fitto (ivi comprese quelle relative all'applicazione degli artt. 84 e 177 del D.P.R. 18/1967) e di manutenzione ordinaria e/o di adattamento degli immobili locati dalle nostre Rappresentanze diplomatiche e consolari all'estero, stimabili rispettivamente nella misura di 88% per le spese di fitto e 12% per le spese di manutenzione.

Un'oculata "politica dei fitti", supportata dalla mancata istituzione di alcune sedi, originariamente programmata e dal favorevole andamento del rapporto di cambio tra l'Euro e il Dollaro statunitense, ha inoltre consentito alcune variazioni compensative, principalmente a favore del capitolo 1573, nella misura del 4,83% dello stanziamento iniziale.

Nel corso del 2005 si sono ulteriormente accentuate le già drastiche misure adottate nell'esercizio 2004 relative al contenimento delle spese, al fine di far fronte alla costante tendenza – anche per il trasferimento in nuove Sedi e la realizzazione di Sportelli Unici – all'aumento degli oneri di locazione.

Capitolo 1573: Spese per manutenzione degli immobili demaniali all'estero, acquisti di beni ed attrezzature, sicurezza e sorveglianza, dotazioni

Lo stanziamento complessivo del capitolo 1573 per l'anno 2005 di Euro 17.503.867, tenuto conto delle variazioni compensative integrative e dell'accantonamento causato dall'applicazione del D.M.T. 2000 del 2005 (Decreto "Taglia Spese"), è risultato sostanzialmente ridotto di circa il 33,36% rispetto a quello stabilito per il 2004 e ha appena consentito di raggiungere, in termini di efficienza e di efficacia della spesa, gli obiettivi minimi assolutamente prioritari fissati a inizio anno. Corre peraltro l'obbligo di segnalare che numerosissimi sono i casi in

cui le richieste di interventi per la manutenzione ordinaria e straordinaria degli immobili, talvolta con carattere di urgenza, non sono state soddisfatte per scarsità di risorse.

Una parte della disponibilità del capitolo (circa il 4,5 %) è stata riservata alle spese necessarie da effettuarsi nel territorio nazionale. Con tali fondi si è provveduto a rinnovare i contratti annuali di manutenzione degli impianti di sicurezza installati da imprese italiane presso le nostre Rappresentanze diplomatiche e consolari all'estero.

Il 95,5 % dello stanziamento è stato impegnato:

- per le spese di sicurezza attiva e passiva della rete all'estero;
- per la conservazione e la salvaguardia del patrimonio immobiliare e mobiliare all'estero;
- per far fronte ad immancabili esigenze a carattere straordinario ed eccezionale relative ad interventi per manutenzione e/o sicurezza;
- per alcuni reintegri delle dotazioni di biancheria, vasellame, cristalleria e argenteria stabiliti dal R.D. 06.01.1928, n. 113.

Prioritaria attenzione è stata accordata alle crescenti esigenze di sicurezza e sorveglianza delle nostre Rappresentanze diplomatiche e consolari all'estero dovute ai rischi causati dalla critica situazione internazionale in atto.

Sono stati ridotti al minimo, a causa dei limiti di stanziamento, gli acquisti di materiale mobiliare o interventi finalizzati ad assicurare la sicurezza e la salubrità degli ambienti di lavoro (D.Lgs. 626/94).

Appare infine necessario rappresentare l'oggettiva difficoltà incontrata nella programmazione amministrativa e nella gestione del capitolo in esame dovuta alla progressiva riduzione delle risorse nel corso dell'ultimo biennio. Tale circostanza impedisce di fatto una vera pianificazione degli interventi e, in particolare, per gli interventi di manutenzione ordinaria e straordinaria nonché per gli interventi impiantistici di sicurezza, obbliga a interventi di tamponamento delle urgenze, senza poter operare secondo i principi di una corretta pianificazione degli interventi necessari.

Capitolo 1575: Spese per l'acquisto, la manutenzione ed il noleggio delle autovetture di rappresentanza e di servizio

Lo stanziamento complessivo per il 2005, pari a Euro 2.206.983, inferiore al 2004 del 35,78%, ha reso possibile solo in misura molto limitata il raggiungimento degli obiettivi minimi prefigurati ad inizio esercizio.

Sono state acquistate 17 autovetture, delle quali 4 blindate, a fronte di 55 richieste pervenute, per una incidenza di circa il 47 % dello stanziamento assegnato.

In tale contesto si è proseguito, nei limiti del possibile, al graduale rinnovamento del parco autovetture di “servizio” e di “rappresentanza”, provvedendo conseguentemente alla progressiva dismissione delle autovetture immatricolate prima del 1995, con indubbi vantaggi in termini di sicurezza e di funzionalità del servizio, oltre che di economicità, ove si considerino i minori oneri di manutenzione connessi ad autovetture di nuova acquisizione.

Nonostante le predette nuove acquisizioni, rimane molto ampio il numero di richieste di sostituzione autovetture di servizio, di rappresentanza e blindate, alle quali non è stato possibile rispondere positivamente, pur trattandosi in numerosi casi di veicoli ultradecennali il cui mantenimento in uso è da ritenere del tutto antieconomico per gli alti costi di manutenzione necessari annualmente.

Il restante 53% dello stanziamento di bilancio è risultato appena sufficiente a coprire le spese per i necessari acquisti in Italia di pezzi e parti di ricambio e per gli oneri di manutenzione e di assicurazione delle autovetture in dotazione alle nostre Rappresentanze diplomatiche e consolari all'estero.

Capitolo 7247: Spese per la ristrutturazione del Quartier Generale del Consiglio Atlantico di Bruxelles

Lo stanziamento di Euro 4.442.000, regolato da apposita normativa, è collegato all'attuazione degli obblighi internazionali dell'Italia in qualità di membro NATO.

La normativa vigente prevede lo stanziamento della quota parte di competenza dello Stato italiano nella ristrutturazione del Quartier Generale della NATO a Bruxelles.

Capitolo 1612: Manutenzione ed adattamento degli stabili demaniali adibiti ad uso scolastico e Culturale

L'esiguo stanziamento complessivo di bilancio per l'esercizio 2005, fissato in Euro 102.024.--, corrisponde a circa il 48,63% rispetto a quello stabilito per il 2004 e non ha permesso di fare fronte alle molteplici esigenze degli immobili patrimoniali adibiti a sedi di Istituti di Cultura.

In tale contesto, fra le pochissime operazioni di rilievo finanziate con il capitolo 1612, si possono annoverare interventi miranti all'innalzamento dei livelli di sicurezza e di rispetto della normativa ex D.Lgs. 626/1994 sulla sicurezza dei luoghi di lavoro, con particolare riferimento, tra gli altri, agli interventi effettuati presso gli Istituti di Cultura a Bogotà, Città del Messico, Istanbul, Monaco di Baviera e Vienna.

La situazione di degrado del patrimonio immobiliare destinato agli Istituti di cultura all'estero è resa ancor più grave dalla totale assenza di risorse finanziarie sul corrispondente capitolo di spese in conto capitale.

Il relativo disegno di legge, infatti, già predisposto dalla Direzione Generale degli Affari Amministrativi, non ha ottenuto, in sede di legge finanziaria 2005, la necessaria copertura finanziaria.

Capitolo 7245: Spese per la costruzione, ristrutturazione ed acquisto di immobili da adibire a sedi diplomatiche

Nell'esercizio finanziario 2004 si sono esauriti gli effetti della Legge 477 del 1998 per il finanziamento settennale dello stesso capitolo per l'acquisto, ristrutturazione e costruzione di immobili da adibire a sedi di rappresentanze diplomatiche e di uffici consolari. Nell'esercizio finanziario 2005 il predetto capitolo è stato finanziato con uno stanziamento straordinario unico di 10 milioni di Euro tramite inserimento nella Tabella D della Legge di Bilancio 2005.

Il programma di gestione del capitolo 7245 viene messo a punto a seguito di precise indicazioni politiche definite dall'On. Ministro, sentite le competenti Commissioni Parlamentari. Le scelte tecniche e progettuali sono sempre condizionate al parere della Commissione per gli Immobili del Ministero Affari Esteri (CIMAIE).

Qui di seguito si elencano i principali interventi realizzati nel corso del 2005 a valere sul capitolo 7245:

Ambasciata d'Italia ALGERI	Lavori di ristrutturazione
Ambasciata d'Italia ATENE	Lavori di ristrutturazione
Ambasciata d'Italia KABUL	Lavori di ristrutturazione e opere complementari
Ambasciata d'Italia MONTEVIDEO	Lavori di ristrutturazione
Ambasciata d'Italia SAN MARINO	Lavori di completamento progetto ristrutturazione
Ambasciata d'Italia TEHERAN	Progettazione lavori di restauro
Ambasciata d'Italia TRIPOLI	Lavori di ristrutturazione
Consolato Generale BAHIA BLANCA	Lavori di ristrutturazione
Consolato Generale BUENOS AIRES	Lavori di ristrutturazione
Consolato Generale COLONIA	Lavori di ristrutturazione
Consolato Generale SAN PAOLO	Lavori di ristrutturazione
Consolato LOMAS DE ZAMORA	Acquisto nuova sede
Consolato MAR DEL PLATA	Lavori di ristrutturazione

Anche per questo capitolo giova evidenziare i limiti imposti a questa Amministrazione con l'emanazione del citato "Decreto taglia Spese" che, operando una decurtazione della disponibilità di

cassa di Euro 5.110.495, ha impedito la realizzazione e/o il proseguimento di importanti progetti già in fase avanzata di elaborazione.

SERVIZIO STAMPA E INFORMAZIONE (CDR 7)

Il Servizio Stampa ha avuto il compito di monitorare e promuovere sui *mass media* italiani e stranieri l'immagine dell'Italia nel quadro della politica estera internazionale. Questo è avvenuto anche stimolando un approfondimento del dibattito che i mezzi di informazione italiani e stranieri dedicano alla politica estera del governo e all'attività dell'Amministrazione.

Nello svolgimento della sua attività il Servizio Stampa ha utilizzato le risorse dei capitoli 1651, 1654 e 1674. Nella nota preliminare elaborata in sede di previsione di bilancio per il 2005, il Servizio Stampa aveva sottolineato la necessità di garantire gli stanziamenti richiesti.

Il capitolo 1651, destinato alle spese per il funzionamento del Servizio Stampa, ha invece subito una consistente decurtazione rispetto al precedente anno. Dallo stanziamento di 514.500 euro approvato con legge di bilancio 2004, si è passati a un finanziamento di soli euro 302.000 nel 2005, inclusa una variazione compensativa in aumento di 39.000 euro. Questa ridotta disponibilità finanziaria ha inciso sui servizi minimi indispensabili al funzionamento del Servizio stampa e informazione, sia limitando l'informazione diretta ai vertici dell'Amministrazione e la sottoscrizione di abbonamenti ad agenzie di informazione, sia rendendo impossibile la realizzazione di attività editoriali (guide, opuscoli, pubblicazioni).

Con i fondi del capitolo 1654, (*"Spese per acquisto di riviste, giornali e altre pubblicazioni; per abbonamenti ad agenzie di informazione; per traduzioni di testi; per apparecchiature e altre necessità delle Sedi nel settore della stampa e dell'informazione e per visite di giornalisti"*) il Servizio Stampa ha costantemente garantito alla nostra rete diplomatico-consolare l'acquisizione delle informazioni necessarie allo svolgimento dei compiti d'istituto e, a tal fine, la stampa quotidiana e periodica locale e internazionale ha sempre rappresentato uno strumento di base indispensabile al lavoro nel Paese di accreditamento. Nel 2005 lo stanziamento del capitolo 1654 (che incorpora anche quello del soppresso capitolo 1653), è stato ridotto a euro 653.000 - comprensivi di una variazione compensativa in aumento di 160.000 euro - rispetto agli euro 960.000 (somma degli stanziamenti dei capitoli 1653 e 1654) approvati con legge di bilancio 2004. Alla luce di questa decurtazione di bilancio si è data priorità all'acquisto della stampa locale, considerato che questa riveste un carattere essenziale per l'attività delle sedi all'estero, ma è stato però necessario ridurre la possibilità delle sedi di essere pienamente informate sull'attività italiana, come pure limitare il numero degli abbonamenti alle agenzie di stampa. Inoltre, non è stato neanche possibile consentire a molte sedi all'estero di:

- acquisire attrezzature necessarie per l'attività di informazione quali macchine fotocopiatrici, apparecchi televisivi e relativi abbonamenti, sistemi di ricezione di canali televisivi satellitari di rilevanza internazionale;

- effettuare la traduzione di articoli di stampa locale di particolare interesse;

- finanziare le visite di giornalisti stranieri in Italia.

Con i fondi del capitolo 1674 - capitolo di spese obbligatorie - le Sedi all'estero hanno continuato a fruire dei servizi previsti dalla Convenzione tra la Presidenza del Consiglio dei Ministri e il Ministero degli Affari Esteri da un lato e l'agenzia Ansa dall'altro. Nel corso del 2005 tale Convenzione è stata rinegoziata in modo di ottenere un abbattimento del canone. Sul medesimo capitolo sono state anche finanziate, sempre d'intesa con la Presidenza del Consiglio dei Ministri, una serie di convenzioni con le principali agenzie di stampa nazionali per ottenere servizi destinati a utenti di particolari aree o a utenti specialistici di determinati settori. Il capitolo ha anche beneficiato di un'integrazione di competenza e cassa di euro 2.129.000 con prelevamento dal fondo di riserva delle spese obbligatorie e d'ordine, al fine di corrispondere all'agenzia Ansa – ai sensi della convenzione predetta – quanto previsto in conseguenza degli aumenti periodici dei costi.

SERVIZIO PER L'INFORMATICA, LE COMUNICAZIONI E LA CIFRA**(CDR 8)****Informatica**

L'obiettivo assegnato all'Ufficio I per l'anno 2005, determinato sulla base delle linee guida fornite dall'On. Ministro, relativo alla "realizzazione e l'installazione nelle sedi estere del programma per la gestione e stampa delle foto sullo sticker dei visti d'ingresso nei Paesi Shengen" è stato realizzato nei tempi previsti. La procedura è stata installata ed è funzionante in tutte le Sedi dell'area Schengen.

Relativamente al progetto riguardante la sostituzione di 40 armadi della rete informatica di questo Ministero, nel mese di novembre del 2005 sono state concluse tutte le procedure di gara necessarie all'acquisizione delle apparecchiature nonché del servizio di manutenzione delle stesse per tre anni.

Per quanto riguarda la realizzazione della Rete Internazionale della Pubblica Amministrazione (RIPA), entro il mese di settembre del 2005 sono state esaminate e definite le specifiche tecniche propedeutiche all'avvio della migrazione delle sedi estere alla RIPA. La prima installazione è stata completata nel mese di ottobre del 2005. Sempre nell'ambito del progetto RIPA, per quanto riguarda la gestione della sicurezza è stato iniziato anche lo studio dei criteri e delle modalità di protezione informatica delle Sedi Estere.

Nel corso del 2005 sono state concluse le procedure di gara necessarie alla realizzazione del nuovo sistema N-VIS Schengen.

E' stata inoltre conclusa, con la stipula del contratto, la gara per la fornitura dei servizi di sicurezza ICT comprendenti la gestione dell'infrastruttura sistemistica Extranet e di sicurezza perimetrale ICT della Sede Centrale dell'Amministrazione.

Nell'ambito del Sistema informativo per la gestione automatizzata delle procedure di bilancio del MAE (SICOGE) si è provveduto ad integrare il sottosistema per la gestione delle spese delle sedi all'estero (ContEst) e il sistema di contabilità delle sedi estere per la gestione dei finanziamenti con la realizzazione del Sistema Informativo di "Gestione Inventario" delle rappresentanze diplomatico-consolari.

Comunicazioni e Cifra

In base agli obiettivi programmatici prioritari assegnati all'Ufficio II – Centro Cifra e TLC – nel corso dell'esercizio 2005 sono state realizzate le attività di seguito elencate.

Il progetto di nuova veicolazione dei documenti ministeriali, denominato "PIT-DIR" è stato pienamente finalizzato ed è entrato in esercizio il 3 novembre, fornendo un rilevante contributo in termini di maggiore efficienza ed affidabilità al sistema ministeriale di comunicazioni. La nuova piattaforma pone il Ministero degli Affari Esteri all'avanguardia nel campo delle comunicazioni.

Sono state svolte le attività necessarie all'ottenimento dell'omologazione, da parte dell'Autorità Nazionale per la Sicurezza (ANS), del Centro Cifra del SICC quale "Centro Comunicazioni Classificate" del Ministero. A tale riguardo sono state effettuati due distinti sopralluoghi ispettivi da parte dell'ANS, che hanno avuto esito pienamente positivo, consentendo l'emissione del certificato di omologazione EAD e della certificazione di sicurezza, entrambe a firma del Segretario Generale del CESIS. Della rilevanza di tali attività hanno fatto stato sia l'ANS (comunicazione in data 9.11.2005), sia l'Ispettorato Generale (in data 18.11.2005), sia la Segreteria Generale.

Le attività destinate alla realizzazione presso il Ministero degli Affari Esteri della Rete Internazionale della Pubblica Amministrazione (RIPA) sono proseguite secondo i programmi stabiliti. L'adeguamento al sistema pubblico di connettività è pertanto in fase di avanzata realizzazione.

E' stata finalizzata la Circolare Ministeriale su "Mobili e contenitori di sicurezza", datata 5 aprile 2005, che ha fornito le nuove direttive in materia di cambio e gestione delle combinazioni e delle chiavi. E' stato proseguito il programma di sostituzione dei combinatori meccanici dei mobili di sicurezza presso il Ministero e le Sedi all'estero con quelli digitali.

E' stata assicurata la formazione del personale operante nel settore cifra e telecomunicazioni. In particolare sono stati tenuti tre corsi di Sicurezza/Cifra per Funzionari, tre corsi di Sicurezza/Cifra per Operatori, un corso per Operatori Radio e nove corsi specificamente dedicati al nuovo sistema di veicolazione della messaggistica PIT/DIR. Il numero complessivo dei partecipanti ai corsi ha superato le 160 unità.

Corrieri

La razionalizzazione del servizio del Corriere Diplomatico ha raggiunto livelli quasi ottimali, in considerazione dell'utilizzo del sistema "door to door" che ha ridotto i tempi di consegna anche su tratte che usufruivano di un servizio non pienamente soddisfacente.

La sicurezza del trasporto ha tratto ulteriore beneficio non soltanto da apposite iniziative ma anche da un sistema che permette il monitoraggio del materiale diplomatico *in itinere*.

E' stato introdotto un nuovo sistema di sigillatura della bolgetta diplomatica che ha, quasi del tutto, sostituito il desueto sistema di utilizzo di ceralacca e piombini. Il nuovo sistema ha senza dubbio velocizzato le operazioni connesse alla preparazione delle bolgette diplomatiche, ferma restando la indispensabile sicurezza.

DIREZIONE GENERALE PER LA COOPERAZIONE ALLO SVILUPPO (CDR 9)

Obiettivi strategici internazionali

Essendo la lotta alle grandi pandemie considerata una delle prioritarie emergenze sanitarie a livello mondiale, la Direzione Generale per la Cooperazione allo Sviluppo si è impegnata nel mantenimento dell'impegno italiano a favore del GFTAM (Fondo globale per la lotta all'Aids, la Tuberculosis e la Malaria) attraverso la prosecuzione dell'impegno finanziario e la partecipazione attiva alle riunioni periodiche del *board* del Fondo. Peraltro, nel giugno 2005, la DGCS ha organizzato a Roma la prima Conferenza di Rifinanziamento del Fondo Globale, che ha visto la partecipazione di oltre 100 delegati provenienti dai Paesi membri del Fondo. In tale occasione, si è provveduto alla pubblicazione del volume *"Italy and the fight against AIDS, Tuberculosis and Malaria"*. In occasione della Conferenza di Rifinanziamento tenutasi a Londra nel mese di settembre l'Italia ha poi annunciato l'aumento del proprio contributo al Fondo, destinato a salire a 130 Milioni di Euro all'anno per il 2006 e 2007. Sempre nel 2005, con un apposito provvedimento legislativo (D.L. n. 2 del 19 gennaio 2005 convertito nella Legge 10 marzo 2005, n. 33), sono stati destinati e successivamente versati al Fondo 180 Milioni di Euro, contributo italiano per gli anni 2004-2005.

La DGCS ha inoltre curato anche nel 2005 la "Relazione sull'attuazione della politica di cooperazione allo sviluppo", che viene presentata annualmente al Parlamento; in dicembre è stato poi pubblicato il volume "La voce delle donne – la promozione femminile nella cooperazione italiana allo sviluppo".

Nel corso del 2005, la DGCS ha infine condotto pienamente a termine gli obiettivi ad essa assegnati nel quadro delle priorità politiche stabilite dalla Direttiva generale per l'azione amministrativa e per la gestione dei Centri di Responsabilità del Ministero degli Affari Esteri.

Volume degli aiuti

Gli indicatori del volume dell'aiuto che in ogni singolo esercizio finanziario la DGCS utilizza sono:

- gli stanziamenti assegnati;
- le iniziative deliberate, ossia quelle che hanno completato l'istruttoria tecnica ma non si sono ancora tradotte in impegni finanziari;
- gli impegni di spesa assunti nell'anno;
- i pagamenti effettuati.

Il 2005 è stato caratterizzato da tempi molto lunghi per ottenere dal MEF l'attribuzione di fondi per somme perenti e l'autorizzazione alle variazioni compensative di competenza; inoltre le ultime variazioni richieste non sono state concesse, creando serissimi problemi alla cassa del 2006 che potrebbero, in assenza di misure compensative, dar vita a situazioni di maggiori costi per il contenzioso. Parte di questi tempi lunghi è legata alla mancata concessione alla DGCS della possibilità di predisporre variazioni compensative con decreto a firma del Ministro degli Affari Esteri.

Stanziamenti

Alla DGCS come centro di responsabilità, a consuntivo del 2005 e tenendo conto delle variazioni intervenute in corso d'anno, sono stati assegnati complessivamente 836,8 milioni di Euro di competenza, così ripartiti:

Spese di funzionamento	59,8 ¹
Spese per interventi	540,4
Contributi obbligatori	236,6 ²

Nel corso dell'anno, rispetto allo stanziamento iniziale di 654,9 milioni di Euro, sono avvenuti sostanziali interventi mirati ad eventi specifici. In particolare, sono stati attribuiti 35 Milioni di Euro al capitolo dell'emergenza in risposta allo Tsunami, ed è stato creato un nuovo capitolo di spesa per il Fondo Globale (il 7672) cui sono stati attribuiti 180 milioni, volti a coprire la quota Italiana a tale Fondo per gli anni 2004 e 2005. A livello internazionale l'Italia si era tuttavia impegnata a versare per tale biennio 200 milioni, e resta dunque in debito per 20 milioni. Per il 2006 non è stato stanziato alcun importo contro un impegno pari, come sopra ricordato, a 130 milioni di Euro.

Altra posta importante attribuita alla DGCS è quella relativa ai fondi CIPE per interventi nelle aree sottoutilizzate (Legge 208/1998).

Dalle cifre suesposte sono esclusi gli importi relativi alle somme perenti. Nel 2005 le richieste fatte pervenire al MEF da questa Direzione Generale sono state di oltre 13 milioni di Euro, a fronte dei quali sono stati concessi solo 1,89 milioni. Si è ottenuta tuttavia garanzia che l'importo restante verrà riassegnato quanto prima nell'anno in corso.

Nel corso dell'anno finanziario 2005 sono stati effettuati dei tagli, con criteri non concordati con questa Direzione Generale, per la copertura agli sgravi dell'IRAP (8,8 milioni) e per la copertura del decreto taglia spese (44,3 milioni di competenza e 70 milioni di cassa). Tali tagli

¹ Di cui, 10,3 milioni dalla Legge di Bilancio e 49,5 milioni dalla Legge Finanziaria

² La cifra comprende i 180 Milioni di Euro del GFTAM

hanno comportato la necessità di effettuare richieste di variazioni compensative non sempre andate a buon fine, essenzialmente a causa di una non chiara interpretazione della Circolare n.5, attuativa della Legge Finanziaria. Ciò ha creato seri problemi soprattutto sul capitolo relativo al contenzioso, capitolo che non dovrebbe in teoria mai subire decurtazioni e che per tutti gli altri Ministeri e Direzioni Generali e riveste natura di spesa obbligatoria.

Nel 2005 si è inoltre verificato un fatto contabile insolito: a partire circa dalla metà dell'anno la competenza del cap. 2180 del MAE, relativo alla contribuzione volontaria ad organizzazioni internazionali ed altri enti impegnati nella cooperazione con i Paesi in via di sviluppo, è risultata decurtata di fatto dell'importo di 14,36 milioni di Euro, accantonati per la copertura di un disegno di legge presentato dal Ministero del Lavoro. La mancata approvazione del DDL, ha causato peraltro l'impossibilità di utilizzo di tali fondi da parte di entrambi i Dicasteri.

La DGCS ha chiesto una deroga al comma 13 dell'articolo 1 della Legge Finanziaria 2004 del 30 dicembre 2004 n.311 per il cap. 2165, inerente all'acquisto, al noleggio e alla manutenzione di autovetture; era già presente infatti per tale capitolo uno squilibrio sulla cassa, derivante dalla mancata attribuzione, nel 2004, di 50.000 Euro derivanti da una variazione compensativa richiesta e non concessa. Tale deroga non è stata tuttavia concessa, per cui anche nel 2006 si verificherà sul cap.2165 una insufficienza alla quale non si potrà far fronte.

Delibere del comitato Direzionale e del Direttore Generale

Nel 2005 il Comitato Direzionale ha approvato iniziative per 739,3 milioni di Euro, così ripartite per strumenti di intervento:

- | | |
|--------------------|----------------|
| • doni | 533,45 milioni |
| • crediti di aiuto | 205,39 milioni |
| • imprese miste | 0,46 milioni |

Per quanto di sua competenza (progetti di importo inferiore a un milione di Euro) il Direttore Generale ha approvato 396 delibere per un importo complessivo di 189,19 milioni.

Il deliberato totale per il 2005 è stato quindi pari a 928,49 milioni di Euro.

Impegni

A fronte degli stanziamenti complessivi della DGCS (tutto il CdR), il volume degli impegni a dono è stato pari a 808,4 milioni di Euro così ripartiti:

funzionamento	55,0 milioni
per interventi	524,5 milioni
contributi obbligatori	228,9 milioni

Nell'ambito degli interventi si indicano alcune particolari tipologie:

- a) programmi promossi dalle ONG, per cui sono stati assunti impegni pari a 57,5 milioni;
- b) interventi umanitari e di emergenza, per i quali sono stati assunti impegni per 40,5 milioni;
- c) formazione in Italia relativa alla concessione di borse di studio universitarie e post-universitarie e per l'organizzazione di corsi di formazione: impegni pari a 10,2 milioni;
- d) impegni per interessi e spese legali connessi alla chiusura del contenzioso pregresso: 6,9 milioni.

La ripartizione geografica degli impegni per doni bilaterali gestiti su fondi della DGCS è stata la seguente:

○ Africa centrale	15,5%
○ Africa meridionale	19,9%
○ America Latina e Caraibi	9,9%
○ Asia e Pacifico	21,7%
○ B.M.V.O.	23,0%
○ Europa Orientale e Mediterranea	10,0%

La maggioranza degli impegni è stata assunta verso i Paesi indicati come prioritari dagli indirizzi del CIPE del 1995.

Erogazioni

I pagamenti effettuati dalla DGCS nel 2005 (comprese le spese di funzionamento) sono stati pari a 755,1 milioni di Euro; la ripartizione percentuale fra spese di funzionamento, interventi e contributi obbligatori è stata la seguente:

• Funzionamento	5,9%
• Interventi	63,8%
• contributi obbligatori	30,3%

Quanto infine alla ripartizione percentuale geografica delle erogazioni di cassa della DGCS, per il 2005 essa si presenta come segue:

○ Africa centrale	19,0%
○ Africa meridionale	19,6%
○ America Latina e Caraibi	9,8%
○ Asia e Pacifico	23,1%
○ B.M.V.O.	20,6%

- Europa Orientale e Mediterranea 7,9%

DIREZIONE GENERALE PER LA PROMOZIONE E COOPERAZIONE **CULTURALE (CDR 10)**

La Direzione Generale per la Promozione e la Cooperazione Culturale ha avuto uno stanziamento di bilancio per il 2005 pari ad € 193.074.886, di poco inferiore a quello dell'esercizio precedente (€ 193.564.214). Nonostante tale riduzione delle risorse, si può tuttavia affermare che i tre obiettivi operativi assegnati alla DGPC sono stati raggiunti al 100%, come risulta nell'elaborazione del programma "ping-pong" attivato dal Secin per l'anno 2005.

Tale esito positivo – pur in presenza di minori risorse finanziarie – è stato reso possibile da provvedimenti di variazione di bilancio effettuati da questa Direzione Generale per consentire una migliore allocazione delle risorse sulla base delle attività in corso. Più specificamente, si sono dotati della necessaria consistenza di cassa i capitoli che nell'esercizio precedente avevano assunto impegni per far fronte al pagamento di indennità dovute per legge o attività già effettuate (capitoli 2504, 2493, 2491, 2620), e si è operato per aumentare l'insufficiente stanziamento iniziale - sulla base degli interventi improcrastinabili - sui capitoli finalizzati al pagamento di indennità di sistemazione e di spese di viaggio e trasferimento a favore del personale scolastico destinato a prestare servizio all'estero (capitoli 2509, 2508 e 2504).

Altre variazioni si sono rese necessarie per ricostituire lo stanziamento iniziale del capitolo 2493, 2761 e 2551.

Funzione - Obiettivo - Cooperazione e promozione in materia culturale-

A tale Funzione Obiettivo sono state destinate le risorse dei capitoli che erogano contributi di natura obbligatoria ad enti ed organismi internazionali, le risorse per accordi bilaterali derivanti da leggi e le più limitate risorse che incidono direttamente sull'attività di questa Direzione Generale per l'organizzazione di eventi e manifestazioni culturali.

Gli Istituti Italiani di Cultura, oltre all'organizzazione di eventi culturali in diversi settori (fotografia, arte, cinema, musica, teatro, danza, moda, *design*), organizzano corsi di lingua e cultura italiane, rendono disponibili al pubblico biblioteche con materiale didattico ed editoriale, creano i contatti ed i presupposti per agevolare l'integrazione di operatori italiani nei processi di scambio e di produzione culturale a livello internazionale, forniscono informazioni e supporto logistico ad operatori culturali pubblici e privati, sia italiani che stranieri, sostengono iniziative che favoriscono il dialogo interculturale fondato sui principi di democrazia e solidarietà internazionale.

Per il 2005 lo stanziamento del capitolo 2761 è ammontato a 17.642.251 euro, per una media di circa 198.000 euro per gli 85 Istituti e 14 Sezioni. Nel corso dell'esercizio, a seguito di una

manovra compensativa a valere su altri capitoli gestiti dalla Direzione Generale per la Promozione e la Cooperazione Culturale, la disponibilità del capitolo è aumentata di 2 milioni, raggiungendo 19.642.251 euro, per una media di circa 220.699 euro per Sede.

Da segnalare che la maggior parte delle risorse finanziarie disponibili è stata impiegata per finanziare urgenti provvedimenti in materia di sicurezza antiterrorismo, per un totale di € 1.000.000 circa. Altre risorse sono state utilizzate per potenziare la rete degli I.I.C. con un vasto programma di informatizzazione ed acquisto di attrezzature informatiche.

Per quanto concerne le manifestazioni e gli eventi culturali, questa Direzione Generale gestisce gli stanziamenti del capitolo 2493, che rappresentano uno dei principali strumenti per lo svolgimento della propria attività istituzionale, da realizzarsi per il tramite delle Rappresentanze diplomatiche e degli Uffici consolari. L'impiego delle somme stanziato sul capitolo 2493 è rivolto al finanziamento di manifestazioni ed eventi culturali, quali mostre ed esposizioni, concerti, rappresentazioni teatrali ed eventi cinematografici, nonché alla realizzazione del materiale di supporto di detti eventi, ivi inclusa la stampa di cataloghi d'arte e la sottotitolatura delle pellicole.

Il capitolo 2493 prevede diversi piani gestionali, a seconda del tipo di destinazione d'uso riservata ai fondi stanziati. Nell'esercizio finanziario 2005, si sono avute disponibilità sul piano gestionale 1 e sul piano gestionale 3.

Per quanto riguarda il capitolo 2493 piano gestionale 1, esso prevede sia una parte a gestione istituzionale dell'Amministrazione, sia una parte destinata a finanziare gli accordi culturali bilaterali, qualora contemplino un *volet* economico e siano integrati da protocolli esecutivi che specificino le iniziative da sostenere e le modalità per la loro attuazione.

Gli stanziamenti non vincolati dagli accordi bilaterali di collaborazione culturale possono essere impiegati per iniziative rivolte alla promozione della cultura italiana all'estero individuate dalla Direzione Generale per la Promozione e la Cooperazione Culturale, così come su impulso delle nostre sedi all'estero.

In merito, invece, agli accordi bilaterali di collaborazione culturale si osserva che essi sono conclusi, tendenzialmente, con Paesi ove non opera un Istituto Italiano di Cultura, allo scopo di massimizzare la penetrazione dell'Italia in realtà comunque dotate di interesse politico ed economico. A tale proposito si ricordano, a titolo d'esempio: la Georgia, il Kazakistan, lo Yemen, l'Ecuador. Nei casi in cui sussiste un interesse strategico preponderante, gli accordi bilaterali si accompagnano anche alla presenza di uno o più Istituti Italiani di Cultura: è il caso, tra gli altri, del Brasile, dell'Argentina, della Croazia e della Tunisia.

Lo stanziamento iniziale, stabilito con la legge di bilancio 2005, per il capitolo 2493 p.g. 1, è stato di € 1.632.373 a cui si è aggiunta una integrazione finanziaria di € 992.379 per un ammontare complessivo di € 2.624.752.

Nel corso del 2005, uno dei principali utilizzi dei fondi disponibili sul capitolo 2493 piano gestionale 1, è stato la preparazione degli eventi legati a “Italia in Cina 2006”. Gli eventi in programma intendono promuovere i numerosi volti del nostro Paese, fondendo economia e cultura, e proponendo l’immagine di una civiltà millenaria proiettata nel futuro: l’obiettivo è dimostrare che la tecnologia di oggi è frutto di una storia antica, che tra Leonardo da Vinci e le realizzazioni della tecnologia e della creatività contemporanea, c’è un lungo cammino d’ingegno e passione. La Direzione Generale per la Promozione e la Cooperazione Culturale ha, in particolare, contribuito per € 320.000 al grande spettacolo inaugurale della rassegna.

Sul piano delle relazioni bilaterali si segnala, inoltre, la rassegna “Stagione Italiana in Russia”. Il programma della manifestazione ha coronato il progetto “Italia – Russia attraverso i secoli”, frutto di un biennio di intenso lavoro e che ha avuto inizio in Italia, a Roma, nell’autunno del 2004. Partendo dalla mostra “Da Giotto a Malevič. La reciproca meraviglia”, nata da una collaborazione italo-russa di altissimo livello, la Stagione Italiana si è estesa alla musica, al teatro e al cinema. Numerose esposizioni hanno illustrato la più originale produzione contemporanea italiana anche nel *design* e nell’architettura. La rassegna ha evidenziato le reciproche influenze tra i due Paesi di cui hanno beneficiato, oltre che le arti visive, la letteratura, la musica e il teatro. Per il 2005, in attuazione della legge del 20 marzo 2003 n.61, la Direzione Generale per la Promozione e la Cooperazione Culturale ha sostenuto l’iniziativa con un finanziamento *ad hoc* a valere sul capitolo 2493 p.g. 3, ammontante a € 706.000.

Più in generale, includendo anche le iniziative promosse sulla base delle intese bilaterali, questa Direzione Generale ha realizzato con i contributi disponibili sul capitolo 2493, oltre 300 eventi, attraverso più di 80 sedi all’estero, tra Rappresentanze diplomatiche e Uffici consolari. Si è privilegiato, nel 2005, l’aspetto qualitativo degli eventi culturali, accordando priorità a iniziative di grande impatto sulla realtà socio-culturale dei Paesi di riferimento, al fine di assicurare un elevato ritorno in termini di stabile penetrazione da parte italiana. In effetti, le spese per la “Stagione Italiana in Russia” e per “Italia in Cina” concretano tale indirizzo.

Da ultimo, nell’ambito della precitata F.O., si evidenzia che nel quadro del potenziamento dell’azione di promozione della scienza e tecnologia italiana, la Direzione ha incrementato il livello qualitativo delle relazioni scientifiche con i principali Paesi avanzati e a forte crescita economica, tra cui U.S.A., Pakistan, Libia.

F.O.- Istruzione all'estero -

Le risorse impegnate per questa F.O. sono state indirizzate al perseguimento del miglioramento delle attività delle istituzioni scolastiche italiane all'estero attraverso il completamento delle iniziative linguistico-culturali già avviate ed il miglioramento qualitativo delle scuole statali e paritarie funzionanti all'estero.

Per quanto concerne il capitolo 2503 si segnala che l'economia di € 2.507.647 scaturisce dal fatto che la Direzione, non avendo potuto effettuare il previsto aggiornamento con procedure concorsuali delle graduatorie dei docenti da destinare all'estero per mancanza di fondi sul capitolo 2470, ha operato utilizzando personale supplente su posti di organico le cui graduatorie risultavano esaurite ed ha altresì avuto difficoltà a reperire personale di ruolo disponibile da inviare all'estero.

In particolare, tra le varie attività curate nel 2005, si è conferito massimo rilievo alle scuole bilingui, e in particolar modo a quelle funzionanti nell'area balcanica, con progetti scolastici nella città di Belgrado. Si sono inoltre svolte attività mirate in Bulgaria in coincidenza con la visita ivi effettuata dal Capo dello Stato.

Notevole l'impegno anche in Germania. Oltre alle sezioni già esistenti, si è avviata una sezione bilingue presso un liceo di Memmingen (Monaco), e soprattutto va segnalato che è appena stata firmata (7 marzo 2006), a seguito di intensi lavori avviati nel 2005, una Intesa, tra il Ministero degli Affari Esteri ed il Ministero per l'Istruzione del Baden Württemberg, per il funzionamento di una o più sezioni bilingui tedesco-italiane presso un liceo di Stoccarda (Königin Katharina Stift). L'importanza dell'iniziativa è di assoluta evidenza, in considerazione delle tradizionali difficoltà di scolarizzazione per non tedeschi in un *Land* tradizionalmente conservatore e chiuso in materia di politica di istruzione. Per lo stesso motivo si è sostenuto il funzionamento della Sezione italiana presso la Scuola Europea di Francoforte.

In Francia si è aperta una nuova Sezione bilingue presso il Liceo Chateaubriand, nel quadro di una iniziativa politica euro-mediterranea, mentre in Svizzera è pressoché giunto a perfezionamento una definitiva intesa per il funzionamento del liceo artistico di Zurigo. Ancora in Svizzera è stata firmata un'intesa locale tra la scuola italiana di Losanna e un istituto elvetico, tale da consentire una reciproca interazione. Quanto al Regno Unito, si sono invece incontrate difficoltà ad aprire ipotesi di collaborazione nel settore, benché non sia mancato l'impegno da parte della nostra Ambasciata a Londra e dei Ministeri degli Affari Esteri e dell'Istruzione per cercare di aprire varchi in tale direzione.

L'attività dell'Ufficio IV – D.G.P.C. nel 2005 ha inoltre compreso, quanto alle scuole statali e alle scuole paritarie, anche l'espletamento delle prescritte visite di verifica dei requisiti per portare a definizione l'attribuzione dell'autonomia scolastica agli Istituti scolastici statali italiani

all'estero e della parità scolastica a quelli privati già legalmente riconosciuti. Sono state compiute visite dal Capo dell'Ufficio, dal Vice o da funzionari dell'Ufficio con Ispettori MIUR, sia presso le sedi in cui sono presenti gli Istituti scolastici statali sia presso quelle dove sono Istituti privati.

Nel corso delle visite si sono avviate iniziative volte a creare le condizioni per raggiungere anche l'obiettivo strategico assegnato alla DGPC per l'anno 2005, consistente nell'incoraggiare e indirizzare la politica scolastica italiana all'estero instaurando raccordi con le Regioni e le imprese italiane. I nostri Istituti scolastici, monitorati e valorizzati con l'attribuzione di autonomia e parità riferite alla qualità dell'offerta formativa che propongono, sono nelle condizioni di potersi affiancare alle altre specificità della presenza italiana all'estero e di promuovere azioni di "partenariato" su cui far confluire risorse finanziarie da più parti interessate.

A tali progetti sono state attribuite in via prioritaria le risorse di bilancio MAE afferenti i capitoli. 2567-2568 e 2619.

DIREZIONE GENERALE PER GLI ITALIANI ALL'ESTERO E LE POLITICHE MIGRATORIE (CDR 11)

Nel corso del predetto esercizio finanziario la Direzione Generale per gli Italiani all'estero e le politiche migratorie, compatibilmente con le risorse umane e finanziarie a propria disposizione, ha continuato la propria azione volta a realizzare e coordinare le politiche a favore delle collettività italiane e dei cittadini che si trovano all'estero, sia a fini di tutela e protezione sia al fine di coinvolgere gli italiani nel mondo nella vita politica, culturale, economica del Paese e consolidare i legami con gli stranieri di origine italiana.

Nel 2005 gli elettori italiani residenti all'estero sono stati chiamati a partecipare all'appuntamento referendario del giugno 2005.

Per i capitoli di consumi intermedi non si è potuto contare quantomeno sull'auspicata stabilizzazione delle risorse finanziarie. Gli stessi capitoli, che hanno peraltro subito una riduzione degli stanziamenti già in fase di previsioni iniziali, sono stati ulteriormente colpiti dalle decurtazioni dell'ottobre 2005 per effetto del cosiddetto "decreto tagliaspese".

Le misure di contenimento della spesa pubblica hanno reso particolarmente sofferenti i capitoli di spese per missioni e viaggi di servizio del Centro di Responsabilità.

Per l'anno 2005 lo stanziamento iniziale sul **Capitolo 3016**, su cui gravano le missioni in Italia e all'estero, è stato di Euro 20.001,00, sensibilmente ridotto rispetto a quello accordato nell'esercizio precedente, ammontante ad Euro 39.209,00.

I tagli alla spesa effettuati nell'ottobre 2005 hanno costretto la Direzione Generale a ridurre ulteriormente o annullare la partecipazione alle riunioni organizzate da Organismi internazionali alle quali è chiamata obbligatoriamente a partecipare.

Analogamente, lo stanziamento iniziale sul **Capitolo 3031**, pari ad Euro 95.273,00, è stato sensibilmente ridotto rispetto a quello dell'esercizio 2004, ammontante ad Euro 118.747,00. Tale stanziamento, successivamente decurtato a causa del "decreto" tagliaspese, ha limitato inevitabilmente l'attività amministrativa programmata dal Centro di Responsabilità, relativamente ai viaggi di servizio del personale direttivo all'estero, incaricato di effettuare missioni ispettive e di controllo delle attività scolastiche a favore dei connazionali, attuate da enti ed associazioni che percepiscono a tale scopo specifici contributi ministeriali.

Anche il **Capitolo 3041**, destinato a coprire le spese di viaggi per missioni del personale direttivo e insegnante per presiedere alle commissioni di esame dei corsi di lingua italiana all'estero, il cui stanziamento iniziale ammontava ad Euro 9.709,00, è stato interessato dai

provvedimenti governativi di contenimento della spesa, per un importo di Euro 1.907,50, pari al 19,5% dello stanziamento iniziale. L'incertezza sulla possibilità e sui tempi di un eventuale reintegro dei fondi hanno inevitabilmente inciso sulla attività programmata, inducendo anche alla cancellazione di qualche sessione di esame già calendarizzata.

Gli effetti negativi della manovra di bilancio dell'ottobre 2005 si sono fatti sentire in modo significativo sul **Capitolo 3092** destinato a finanziare le operazioni relative alla tenuta degli schedari consolari "Anagrafi consolari", consistenti principalmente in attività di bonifica ed aggiornamento dei dati e delle posizioni anagrafiche dei connazionali residenti all'estero e nella collaborazione con i Comuni italiani per l'aggiornamento dell'AIRE.

Nel 2005, lo stanziamento iniziale del Capitolo 3092 è stato di Euro 3.203.956,00.

Nel mese di agosto, in vista delle elezioni politiche del 2006 ed in linea con l'obiettivo operativo 0027, è stata avviata un'operazione straordinaria di interpello postale (c.d. "mailing"), deliberata nel luglio 2005 dal Comitato permanente anagrafico-elettorale. Tale operazione, volta ad allineare circa due milioni di posizioni che comparivano solo negli schedari consolari o solo nelle AIRE dei Comuni italiani, ha comportato a favore del Capitolo 3092 una variazione compensativa dal Capitolo 3123, pari a 6 milioni di Euro.

La legge n. 43 del 31 marzo 2005 ha inoltre previsto uno stanziamento pari ad Euro 2.800.000,00. Tale stanziamento è rimasto a lungo bloccato e si è reso disponibile sul capitolo in esame soltanto alla fine di settembre 2005. Solo a quella data dunque è stato possibile autorizzare le Sedi all'estero ad assumere il necessario personale interinale per lo spoglio delle buste restituite alle Sedi estere ai fini dell'allineamento tra le anagrafi consolari e quelle dei Comuni italiani.

Tuttavia, tale intervento è stato vanificato dal "decreto tagliaspese" dell'ottobre 2005, che con un taglio di Euro 2.612.844,00, ha ridotto sensibilmente la disponibilità del capitolo in questione, rischiando di compromettere il buon esito dell'operazione di allineamento.

Infatti, il decreto ha bloccato somme già autorizzate alle sedi consolari, le quali, sulla base di dette assegnazioni, avevano già assunto impegni contrattuali, impiegando centinaia di "digitatori".

Questa operazione ha pertanto causato un disavanzo di Euro 507.202,00, compensato tramite lo slittamento all'esercizio finanziario 2006.

In occasione delle consultazioni referendarie del giugno 2005, in cui i nostri connazionali hanno nuovamente espresso il voto per corrispondenza, è stato accordato sul **Capitolo 3123** uno stanziamento pari a 18 milioni di Euro, sia in termini di competenza che di cassa, il cui finanziamento sul capitolo è potuto affluire soltanto ad elezioni svolte.

Al fine di consentire alle nostre Sedi all'estero di approntare in tempo utile quanto necessario per le consultazioni referendarie, sono state erogate anticipazioni di fondi con prelevamenti dai CCVT, poi regolarmente restituiti all'Erario, per l'importo di Euro 10.228.101,33.

Le Sedi hanno potuto inoltre svolgere una capillare campagna informativa attraverso annunci su quotidiani e periodici locali, nonché con interventi su emittenti radiofoniche e televisive, con un costo complessivo pari ad Euro 1.433.000,00.

A gravare sul medesimo Capitolo, sono state poi liquidate fatture in Italia a favore delle Ditte che hanno fornito materiale elettorale e servizi di spedizione. Allo stesso modo, all'estero sono state rimborsate spese di viaggio a connazionali che – risiedendo in Paesi senza “Intese” – si sono recati in Italia per votare.

Sul **Capitolo 3104** viene liquidato il contributo annuale obbligatorio in favore del Centro di Formazione O.I.L. di Torino, che si basa sull'Accordo tra l'Italia e l'O.I.L. del 13 dicembre 1983. Il contributo erogato nell'anno 2005 è stato di Euro 7.850.000,00.

Il **Capitolo 3108**, concernente i contributi obbligatori in favore di Organismi Internazionali, è così articolato:

- art. 1 – Contributo all'O.I.L., ai sensi della Legge 1° gennaio 1947, n. 1622;
- art. 2 – Contributo all'O.I.M., ai sensi della Legge 1° gennaio 1968, n. 441.

La situazione dei pagamenti dei contributi obbligatori erogati nell'anno 2005 è stata la seguente:

- per quanto riguarda l'O.I.L. il contributo erogato è stato pari ad Euro 11.194.166;
- per quanto riguarda l'O.I.M. il contributo erogato è stato pari ad Euro 1.306.137,42.

Lo stanziamento sul **Capitolo 3153** per “contributi in denaro, libri, materiale didattico e relative spese di spedizione ad Enti, Associazioni e Comitati per l'assistenza educativa, ricreativa e sportiva dei lavoratori italiani all'estero e delle loro famiglie” è rimasto invariato rispetto all'anno 2004, pari ad Euro 28.405.131,00.

Lo stanziamento è stato impegnato nella misura di Euro 26.143.700,00 di cui Euro 18.656.885,00 liquidati nel corso dell'anno 2005.

Lo scorso anno sono stati organizzati circa 30.600 corsi di lingua italiana nei cinque continenti. In Europa essi sono stati svolti prevalentemente da insegnanti di ruolo inviati dall'Italia (i cui costi *non* sono sostenuti con capitoli di bilancio di questa Direzione Generale), mentre nel resto del mondo sono stati tenuti principalmente da insegnanti assunti in base alla normativa locale da enti, associazioni e comitati privati, ai quali il Ministero degli Affari Esteri – secondo le disponibilità di bilancio – concede un contributo a valere sul capitolo 3153.

Il **Capitolo 3086** ha ricevuto nell'anno 2005 uno stanziamento di Euro 313.945,00, pari a quello relativo al precedente esercizio finanziario. Tale importo viene interamente destinato agli oneri derivanti dalla convenzione stipulata dal MAE con la Società di Navigazione Tirrenia S.p.A., relativa alle facilitazioni di viaggio per i connazionali che rientrano temporaneamente in Sardegna.

Della somma impegnata nel corso dell'esercizio finanziario 2005, pari ad Euro 300.000,00, sono stati liquidati Euro 265.190,04.

Per l'anno 2005 lo stanziamento sul **Capitolo 3103** (contributi ai COMITES) è stato di Euro 2.274.995,00, pari a quello relativo al precedente esercizio finanziario, ed è stato quasi interamente utilizzato. Infatti alla fine del 2005 sono stati impegnati Euro 2.269.127,00, soddisfacendo così tutte le richieste avanzate dai Comitati degli Italiani all'Estero (COMITES).

Sul **Capitolo 3105** vengono erogati i contributi alle Associazioni ed Enti assistenziali con sede all'estero ed ai Patronati con sede in Italia e filiazioni all'estero che operano in favore delle nostre collettività sparse nei cinque continenti. Lo stanziamento iniziale nell'anno 2005 ha subito una riduzione di circa l'8,4% rispetto a quello dell'esercizio precedente, presentando una dotazione del Capitolo pari ad Euro 2.514.000,00, rispetto agli Euro 2.744.000,00 dell'anno 2004.

Nel corso del 2005 è intervenuta una ulteriore decurtazione di Euro 37.352, che ha elevato al 9,75% la riduzione complessiva rispetto allo stanziamento iniziale dell'anno precedente.

I fondi così ridotti sono stati interamente impegnati senza potere peraltro, anche a causa delle suddette decurtazioni, accogliere per intero le richieste di contributi avanzate dagli enti assistenziali.

Sul **Capitolo 3106**, istituito con la Legge 23 ottobre 2003, n. 286, vengono erogati i contributi per le riunioni annuali dei Comitati dei Presidenti dei COMITES.

Lo stanziamento annuo, stabilito dalla suddetta Legge, ammonta ad Euro 226.000,00 e prevede la liquidazione delle spese di viaggio relative agli incontri che i Presidenti dei COMITES operanti all'interno di uno stesso Paese effettuano periodicamente presso l'Ambasciata.

La liquidazione delle spese di viaggio è stata finora limitata al solo rimborso del titolo di viaggio o chilometrico per viaggi con mezzi propri. Questa interpretazione restrittiva della legge ha provocato, fin dalla sua istituzione, una economia degli stanziamenti annuali. Infatti, nel corso dell'anno 2005 a fronte del suddetto stanziamento sono stati impegnati e liquidati soltanto Euro 83.251,15.

Soltanto a seguito di una interrogazione all'UCB la liquidazione è stata estesa anche alla diaria di viaggio a partire dall'esercizio finanziario 2006.

Nel 2005 lo stanziamento iniziale sul **Capitolo 3121** è stato di Euro 13.427.879,00, pari a quello relativo all'esercizio finanziario precedente.

Sul Capitolo 3121 vengono finanziate le Rappresentanze Diplomatiche e Consolari, sulla base di specifiche richieste, per l'assistenza diretta ai nostri connazionali indigenti residenti all'estero, mediante corresponsione di sussidi in denaro, erogazione di prestiti (per i temporaneamente all'estero), assistenza legale, sanitaria e assistenza a cittadini dell'Unione Europea privi di una propria Rappresentanza in Paesi terzi.

I fondi erogati alla fine dell'esercizio finanziario sono stati di Euro 13.394.891,56, pari a quasi la totalità dello stanziamento ottenuto.

Per l'esercizio finanziario 2005 lo stanziamento iniziale del **Capitolo 3122** è stato pari ad Euro 2.953.171,00, impiegati per il 61% per finanziamenti erogati alle Sedi all'estero per l'organizzazione in loco di attività informative, culturali, sportive e ricreative in favore delle collettività italiane colà residenti. Il restante 39% è stato utilizzato per spese sostenute in Italia per la sottoscrizione di abbonamenti ad agenzie stampa, a beneficio dei media italiani all'estero e degli organismi rappresentativi delle comunità italiane, nonché per l'acquisto e la spedizione di videocassette, libri e pubblicazioni, destinati alle Sedi, che successivamente li divulgano presso i connazionali.

Lo stanziamento iniziale per l'anno 2005 sul **Capitolo 3131**, relativo al contributo al Consiglio Generale degli Italiani all'Estero per le spese di funzionamento, è stato di Euro 2.014.182,00, invariato rispetto allo stanziamento iniziale degli esercizi finanziari precedenti ed è stato interamente impegnato e liquidato.

Relativamente all'obiettivo operativo 0028, in aggiunta all'Accordo di gemellaggio stipulato nel corso del 2004 tra la Regione Campania e la città di Miami, è stato sottoscritto il 24 agosto 2005 il Protocollo di Intesa tra la Regione Basilicata e l'Uruguay per il progetto pilota di Partenariato Territoriale per lo sviluppo di attività agro-alimentari-biologiche. Il 24 novembre 2005 è stato firmato l'Accordo di pre-negoziato tra la Regione Autonoma della Sardegna, il Circolo Sardo di Berlino e l'Associazione *Versus* del *DGB Bildungswerk e.V.* per il progetto pilota di Partenariato internazionale con il contributo delle comunità dei sardi all'estero. E' infine in fase di sottoscrizione l'Accordo di pre-negoziato tra la Regione Autonoma della Sardegna, il Circolo Sardo di Londra e *l'East of England International*.

Sono ancora in corso di preparazione gli Accordi tra le restanti Regioni dell'obiettivo 1 del Fondo Sociale Europeo ed i Paesi di riferimento per la realizzazione dei relativi progetti pilota.

La Direzione Generale ha inoltre contribuito ad assicurare una sempre più efficace gestione dei flussi migratori, rafforzando la lotta all'immigrazione illegale ed al traffico di esseri umani (applicazione della Legge Bossi/Fini) e favorendo il potenziamento della cooperazione consolare per l'emissione dei visti.

Sul piano organizzativo si deve tuttavia rilevare la grave carenza di risorse umane in cui si trova la rete diplomatico-consolare nell'esercizio delle proprie competenze in materia di immigrazione. Infatti, la nuova Legge sull'immigrazione n. 189/2002 prevedeva l'assunzione di risorse addizionali presso le Sedi all'estero per un periodo limitato.

Poiché il Regolamento di attuazione della Legge sull'immigrazione è entrato in vigore soltanto nel febbraio 2005, si è verificato che i contratti a tempo determinato, a suo tempo stipulati con il personale addizionale assunto in base alla Legge Bossi/Fini, sono venuti a scadere poco prima che divenissero operative le nuove procedure per i ricongiungimenti familiari, che sono molto più onerose per le Sedi in quanto prevedono l'ulteriore adempimento della validazione.

DIREZIONE GENERALE PER GLI AFFARI POLITICI MULTILATERALI **ED I DIRITTI UMANI (CDR 12)**

La Direzione Generale per gli Affari Politici Multilaterali e Diritti Umani ha promosso nel corso del 2005, in tutti i fori di propria competenza, un'intensa azione di sostegno al ruolo multilaterale del Paese. Avvalendosi delle risorse a suo tempo stanziare, ha sviluppato un'azione di alto profilo e di significativo impatto, che ha portato al conseguimento degli obiettivi prefissati in sede di definizione del bilancio di previsione.

1. L'attività svolta dalla Direzione si è in primo luogo dispiegata nel quadro dell'ONU. In tale ambito è proseguita l'azione di promozione delle proposte italiane di riforma dell'ONU, tra le quali figura anche quella del Consiglio di Sicurezza. A tale proposito, l'accelerazione del dibattito (in particolare dopo la presentazione del Rapporto del *Panel* ad alto livello nominato dal Segretario Generale nel dicembre 2004) e la massiccia offensiva portata avanti dai Paesi che aspirano ad un seggio permanente, hanno imposto di intensificare anche nel 2005 gli sforzi a tutela dei nostri interessi nazionali. Le risorse allocate sul capitolo 3393, art. 3, gestito dalla Direzione Generale per gli Affari Politici e mirate all'erogazione dei contributi obbligatori all'ONU, hanno consentito al Paese di mantenere una visibilità ed un ruolo rilevanti in seno all'Organizzazione. Attraverso l'erogazione di tali contributi l'Italia ha potuto partecipare ad interventi di mantenimento della pace condotti dalle Nazioni Unite e sostenere le attività dei Tribunali per l'ex Jugoslavia ed il Ruanda. Grazie alle risorse disponibili sul cap.3394 l'Italia ha inoltre potuto continuare ad erogare l'abituale contributo alla Corte Penale Internazionale, di cui è stata tra i principali promotori.

2. L'Italia ha promosso una costante azione di vigilanza sulle attività previste dal Trattato di Non Proliferazione nucleare (TNP). Il nostro Paese ha inoltre partecipato attivamente al processo di rafforzamento della Convenzione sul bando delle Armi Batteriologiche. Nell'ambito del Trattato sulle Forze Convenzionali in Europa (CFE), l'Italia è regolarmente intervenuta alle periodiche riunioni del Gruppo Consultivo Congiunto (GCC), organo chiamato - tra l'altro - a trattare questioni tecniche e a dirimere eventuali controversie. Ha inoltre attivamente preso parte alle sessioni della *Open Skies Consultative Commission* (OSCC), organo deputato all'attuazione degli obblighi previsti dal Trattato "Cieli Aperti" (Capitolo 3393 - piani gestionali 5,6,10 e 12).

3. E' altresì proseguito l'impegno per migliorare l'attuazione degli obblighi derivanti dalla Convenzione per il bando delle armi chimiche, non solo attraverso la preparazione e la cura dello svolgimento di ispezioni nelle industrie chimiche nazionali, ma anche grazie alla partecipazione italiana ai vari tavoli politici e tecnici dell'OPAC.

Sono stati avviati i preparativi per la realizzazione della seconda parte del gasdotto previsto dal progetto per la distruzione delle armi chimiche nell'impianto di *Schuch'ye*, secondo quanto previsto dall'Accordo aggiuntivo del 2003. La realizzazione di tale opera prevede un contributo da parte italiana di cinque milioni di Euro. Conformemente agli obblighi derivanti dell'attuazione della Convenzione per il bando degli esperimenti nucleari, si è proceduto al rafforzamento delle strutture del Centro Nazionale Dati dopo che, con l'adozione del DDL 197/2003, è stato stipulato l'Accordo di Programma che stabilisce il quadro di collaborazione tra l'Autorità Nazionale del CTBT e l'Istituto nazionale di Geofisica e Vulcanologia. Nel contesto della nostra partecipazione sia all'OPAC che alla CTBTO si è sempre assicurato il regolare versamento del contributo nazionale ai rispettivi bilanci.

4. Il nostro Paese ha destinato all'OSCE un contributo obbligatorio che, unito ai contributi volontari destinati ad attività specifiche, consente al nostro Paese di svolgere un ruolo politico di primo piano nell'Organizzazione. Nel corso del 2005, la presenza italiana nei ruoli dell'Organizzazione ha raggiunto circa 53 unità (a livello di funzionari).

5. Per lo svolgimento delle attività del Comitato Interministeriale dei Diritti Umani (CIDU) "*è attribuito al Ministero degli affari esteri un finanziamento annuale onnicomprensivo*" dalla legge n. 80 del 19 marzo 1999, dando vita così ad un capitolo di bilancio indipendente (n. 3366). Tale finanziamento transita per prassi dalla Direzione Generale degli Affari Politici, ma il Comitato dispone di piena autonomia anche gestionale. Il CIDU, infatti, gestisce, oltre all'applicazione in Italia delle Convenzioni delle Nazioni Unite in materia di diritti umani, anche i rapporti con alcuni organi del Consiglio d'Europa, i quali non rientrano tra le competenze della Direzione Generale.

Ciò premesso, il CIDU ha comunicato quanto segue circa il proprio operato nel corso del 2005.

L'attività principale del CIDU consiste nella redazione dei Rapporti Periodici che lo Stato italiano è tenuto a presentare alle organizzazioni internazionali competenti in materia di diritti umani. A tal fine il CIDU si riunisce con cadenza bimestrale in sessioni plenarie e attiva altresì numerose riunioni di gruppi di lavoro ad hoc per la preparazione e discussione dei suddetti Rapporti.

In particolare, nel corso del 2005, nell'ambito del sistema Nazioni Unite hanno avuto luogo:

- la discussione a New York del IV-V Rapporto periodico italiano relativo alla Convenzione per l'Eliminazione di ogni Forma di Discriminazione nei confronti della Donna (CEDAW);

- la discussione a Ginevra del V Rapporto periodico relativo al Patto Internazionale sui Diritti Civili e Politici (ICCPR);

- la preparazione del XIV-XV Rapporto previsto dalla Convenzione per l'Eliminazione di ogni Forma di Discriminazione Razziale (CERD);

- la preparazione del Piano Nazionale per i seguiti di Durban;

- la preparazione di documenti per il Primo Rapporto sull'attuazione del Protocollo Opzionale alla Convenzione sui Diritti dei Fanciulli coinvolti nella vendita, prostituzione e pornografia e per il Primo Rapporto sull'attuazione del Protocollo Opzionale alla Convenzione sui Diritti dei Fanciulli coinvolti nei conflitti armati;

- l'aggiornamento del IV Rapporto sulla Convenzione contro la Tortura.

Si sono svolte inoltre le visite da parte dei seguenti organi del Consiglio d'Europa, di cui il CIDU ha curato preparazione e seguiti, predisponendo all'uopo anche le controdeduzioni italiane ai differenti rapporti sull'Italia predisposti da tali organi:

- Commissario per i diritti umani del Consiglio d'Europa Gil Robles;

- Comitato per la Prevenzione della Tortura (CPT);

- Commissione europea contro il razzismo e l'intolleranza (ECRI).

DIREZIONE GENERALE PER LA COOPERAZIONE ECONOMICA E FINANZIARIA MULTILATERALE (CDR 13)

Si elencano di seguito le principali attività svolte dalla Direzione Generale per la cooperazione economica e finanziaria multilaterale nel corso del 2005.

I. SOSTEGNO ALL'INTERNAZIONALIZZAZIONE DEL SISTEMA PRODUTTIVO ITALIANO

La Direzione Generale per la cooperazione economica e finanziaria multilaterale ha perseguito nel corso del 2005 il consolidamento del processo di sostegno all'internazionalizzazione del sistema produttivo italiano, d'intesa con le altre Direzioni Generali del Ministero degli Esteri interessate e con i competenti attori del settore pubblico e privato.

Si è trattato di un percorso complesso che ha comportato, tra l'altro, una nuova definizione del modello operativo (anche attraverso l'introduzione all'estero di "Sportelli Unici" del "Sistema Italia") della rete diplomatico e consolare italiana. In questo contesto, la DGCE può essere considerata, dal punto di vista funzionale, come un punto di collegamento tra due diverse reti: la rete degli Uffici economico-commerciali delle Ambasciate/Consolati all'estero e la rete dei soggetti, pubblici e privati, che operano in Italia per il sostegno all'internazionalizzazione del sistema economico.

Tale collocazione funzionale conduce la DGCE a svolgere attività di informazione, coordinamento ed impulso: favorisce lo scambio di informazioni tra rete estera e soggetti italiani, promuove iniziative per armonizzare le attività della rete estera con quella degli altri soggetti e si fa carico di individuare nuove aree di sostegno dell'internazionalizzazione delle imprese che vedano coinvolte la rete della Farnesina e gli altri soggetti. Le premesse per l'operatività della Direzione sono, conseguentemente, il raccordo costante con le altre Direzioni Generali – geografiche e tematiche – del Ministero, altri Ministeri, Enti, Associazioni di categoria ed organizzazioni imprenditoriali e, in parallelo, la comunicazione istituzionale tramite il canale Intranet o in via diretta con la rete delle Ambasciate e dei Consolati.

1. Linee d'azione e principali interlocutori/partners istituzionali

I *partners* principali sono il Ministero delle Attività Produttive (MAP) e l'Istituto per il Commercio Estero (ICE). Lo strumento formale di coordinamento con il MAP e con l'ICE, il Tavolo MAE-MAP-ICE, istituito dalla lettera Frattini-Marzano del 13/2/2003, riunisce i vertici amministrativi dei due Ministeri e dell'Istituto. Nel corso del 2005 le sessioni di lavoro si sono intensificate a seguito della definitiva approvazione del DDL "Internazionalizzazione delle imprese" (Legge n.56 del 31 marzo 2005).

In tale contesto la DGCE consapevole che il processo in atto di globalizzazione economica, finanziaria e tecnologica sta determinando sfide che, per essere affrontate con successo, richiedono risposte non solo al livello delle singole aziende, bensì di Sistema-Paese, ha inteso - con l'approccio della "diplomazia economica" - offrire un valore aggiunto alla competitività del Sistema-Italia.

Circa la SACE, Istituto per i Servizi Assicurativi del Commercio Estero, la DGCE ha rappresentato il Ministero degli Affari Esteri nel relativo Consiglio di Amministrazione, partecipando attivamente all'elaborazione delle linee strategiche e operative, sia a livello nazionale che nei fori internazionali competenti, per l'utilizzo del credito all'esportazione quale strumento di sostegno all'internazionalizzazione delle imprese italiane.

L'internazionalizzazione del sistema imprenditoriale italiano ha ricevuto, grazie anche all'impegno costante del Ministero, un rinnovato sostegno dalla trasformazione di SACE in S.p.A e dalla creazione di SACE BT: la SACE ha proseguito nell'esame dell'offerta dei prodotti assicurativi con riferimento in particolare al D.L. 35/12005 (Decreto sulla Competitività) ai fini dell'espansione della propria operatività con il rilascio di garanzie, polizze fidejussorie o assicurative in relazione a finanziamenti, emissioni di titolo e strumenti finanziari connessi al processo di internazionalizzazione delle imprese italiane. Inoltre SACE ha rafforzato le linee di business (prodotti Banche - prodotti Aziende - *Large corporate* e PMI, prodotti Globali) orientate al miglioramento della gestione delle imprese clienti. In particolare l'attenzione di SACE verso le PMI si è concretizzata nell'adozione di strumenti assicurativi *ad hoc*, come il *credit enhancement* e nell'espansione dell'attività assicurativa anche al *Made by Italy*.

In materia di crediti che beneficiano di sostegno pubblico, a livello multilaterale la DGCE ha partecipato alle riunioni periodiche in sede OCSE del Gruppo Partecipanti all'Accordo *Consensus*, del Gruppo Crediti all'Esportazione e del Gruppo Consultazione sui crediti di aiuto.

Il bilancio di esercizio SACE al 31 dicembre 2005 chiude con un utile netto di 701,3 milioni di euro. Alla formazione di tale risultato hanno concorso in particolare:

- la significativa crescita dei premi lordi, pari a 175,2 milioni di euro con un aumento del 41% rispetto all'esercizio precedente;
- la diminuzione degli oneri per sinistri denunciati e pagati (-41% rispetto al corrispondente periodo dell'anno 2004);
- la variazione dei recuperi che ha beneficiato del rimborso anticipato di alcuni crediti in portafoglio. Il valore delle plusvalenze da incasso risulta superiore rispetto all'anno precedente e l'andamento dei recuperi è stato caratterizzato dal regolare rimborso dei crediti ristrutturati da parte dei maggiori Paesi debitori;
- le spese di gestione sono risultate in crescita rispetto all'esercizio precedente soprattutto per quanto concerne le spese per il personale e per le voci di spesa non ricorrenti e riferite ad altre attività (IT, comunicazione e riorganizzazione).

Nel 2005 è continuato il *trend* positivo (il numero dei sinistri nel portafoglio si è ulteriormente ridotta rispetto all'anno precedente); sono stati liquidati indennizzi per circa 70,1 milioni di euro con una diminuzione del 18% rispetto al 2004. Gli importi maggiori liquidati per rischio politico sono concentrati in America Centrale (69%), America Latina (25%) e Asia (5%), relativamente al rischio commerciale, i maggiori esborsi hanno riguardato Asia (50%) e America Latina (34%).

L'ammontare dei recuperi nel 2005 è stato positivo ed è stato pari complessivamente a 3.185 milioni di euro, di cui 3.168 milioni di euro a fronte di rischi politici (nel 2004 il valore è stato di 981 milioni di euro) e 17 milioni di euro riferiti a rischio commerciale. Tale flusso ha beneficiato del *prepayment* della Russia e di quello del Perù nell'ambito degli accordi Club di Parigi per un totale di 1.963 milioni di Euro. Da segnalare inoltre l'operazione di *debt buy back* conclusa con la Bulgaria, nonché l'accordo tra l'Italia e la Nigeria. Altri accordi bilaterali sono stati siglati con Guinea Equatoriale, Iraq e Croazia.

Nel 2005 il valore degli impegni assicurativi deliberati (in termini di capitale più interessi) ha registrato un incremento rispetto all'anno precedente (+ 48%) raggiungendo circa 7.668 milioni di euro. I nuovi impegni si sono diretti prevalentemente verso l'Europa (48% circa, di cui Russia 26,8%, Regno Unito 12,6%) ed il Medio Oriente (31% circa, di cui Iran 11,4%). Contenuta invece l'attività "assuntiva" nei confronti delle Americhe (concentrata soprattutto in America Centrale) ed Africa. Nel 2004 le garanzie concesse avevano raggiunto un totale di 4.098,20 milioni di Euro (di cui 3.521,4 milioni di Euro per operazioni a MLT e 576,8 milioni di Euro per il BT). Specificamente, le operazioni deliberate dagli organi di SACE Spa (promesse e garanzie) nel periodo 1/1 – 31/12/2005 sono state 796 per un ammontare di impegni assicurativi pari a 7.667,79

milioni di Euro. Nello stesso periodo del 2004 erano state approvate 918 operazioni per un ammontare totale di impegni pari a 5.257,6 milioni di Euro.

Al 31 dicembre 2005 l'esposizione complessiva al rischio SACE Spa era valutabile in 29.459,22 milioni di euro. L'ammontare degli impegni in essere al 31.12.2005 è risultato essere complessivamente di 19.473,72 milioni di Euro (comprensivi della quota capitale e della quota interessi). Al 31 dicembre 2004 l'esposizione complessiva al rischio SACE Spa era stata valutata, ai fini del bilancio, in 22.022 milioni di Euro mentre l'ammontare degli impegni in essere è risultato complessivamente di 18.568 milioni di Euro.

Nel corso del 2005, SACE ha implementato la prima operazione di *credit enhancement* con una primaria banca nazionale. Il prodotto è stato utilizzato per rafforzare il processo di innovazione e penetrazione delle imprese sui mercati esteri, per ristrutturare o acquistare nuovi impianti e macchinari, per sviluppare e rafforzare le strutture commerciali attraverso fiere e mostre internazionali, per attività di ricerca, sviluppo e pubblicità.

L'aumento del volume di fatturato e la concomitante riduzione della "sinistrosità" e del rischio hanno consentito all'Agenzia di rating Moody's di collocare SACE nella classe di rischio AA2, la stessa attribuita all'Italia.

Un altro Ministero di rilievo crescente nell'ambito dell'internazionalizzazione è il Ministero delle Politiche Agricole e Forestali, che ha promosso un nuovo soggetto per la promozione dell'agro-alimentare all'estero, Buonitalia S.p.A., con cui la DGCE ha avviato progetti specifici quali i "Contratti per l'internazionalizzazione" (volti alla penetrazione di nuovi mercati potenzialmente interessanti per le industrie agro-alimentari italiane) ed il programma "Ristorazione italiana all'estero" (finalizzato alla diffusione di un marchio di "Ristorante Italiano" attribuito sulla base di una certificazione indipendente).

Nell'ambito dell'attrazione degli investimenti diretti esteri, la DGCE ha predisposto elementi di indirizzo per il neo costituito Comitato per lo Sviluppo – istituito in seno al CIPE ai sensi della legge n. 80 del maggio 2005 – per rafforzare il coordinamento interistituzionale.

In ambito SIMEST è da segnalare che il 2005 è stato il secondo anno di piena operatività dei Fondi di *venture capital* (gestiti da SIMEST e FINEST per conto del MAP, con un Comitato di Indirizzo e Rendicontazione cui partecipa la DGCE) per l'acquisizione di quote aggiuntive di partecipazione in società miste a sostegno degli investitori italiani nei Balcani, in Russia ed Ucraina, nei Paesi del bacino del Mediterraneo, Iraq ed Africa Subsahariana, nonché in Cina. Con Decreto Ministeriale n. 513 del 6 settembre 2005 il Fondo Mediterraneo è stato esteso anche ai paesi del Sud Est asiatico colpiti dal maremoto del 2004, mentre con D.M n. 504 del 21 giugno 2005 il Fondo

Jugoslavia è stato esteso a Romania e Bulgaria. Nel corso dell'anno 2005, il Comitato di Indirizzo e Rendicontazione ha approvato 78 nuove operazioni per un impegno totale di € 64,3 milioni.

Accanto alle relazioni con Ministeri ed Enti strumentali, è stata sviluppata una fitta rete di contatti con il mondo imprenditoriale e le Associazioni di categoria, rafforzata dalla partecipazione a convegni, seminari ed incontri volti a raccogliere le indicazioni provenienti dalle imprese. I rapporti di lavoro con le Associazioni di categoria sono stati sviluppati grazie alla partecipazione ai "Tavoli settoriali" organizzati dal Ministero delle Attività Produttive per programmare le attività promozionali all'estero.

La DGCE ha altresì sviluppato attività e progetti per rielaborare e diffondere in Italia negli ambienti interessati il flusso di informazione proveniente dalla rete diplomatico-consolare. I Rapporti congiunti Ambasciate-ICE sono stati impostati con un indice omogeneo per la rete e, una volta ricevuti dalle varie Sedi, ricondotti ad unità grafica e di contenuto e – grazie al sostegno finanziario dell'ICE – diramati ai Ministeri, agli Enti ed alle organizzazioni imprenditoriali, oltre ad essere pubblicati sul sito internet del Ministero degli Esteri (l'operazione si ripete a cadenza semestrale). L'Ufficio III della DGCE è responsabile del Sistema operativo "*ExTender*" (v. anche punto 2d), realizzato in collaborazione con Unioncamere e Assocamerestero, che veicola alle imprese interessate informazioni su opportunità derivanti nel mondo da gare d'appalto e anticipazioni di gare e progetti. Dall'avvio del progetto, nel maggio 2003, sono state veicolate 13.182 informazioni su gare d'appalto a cui si devono aggiungere, a partire dal 2004, 1.615 anticipazioni su gare e grandi commesse (*early warning*). Sempre in merito ad *ExTender*, si è lavorato al rinnovo della convenzione, con l'obiettivo di associare Confindustria ed ICE nel sistema operativo. La nuova convenzione è stata firmata dalla DGCE, con Assocamerestero, Unioncamere, Confindustria ed ICE il 22 dicembre 2005.

2. Principali attività svolte dalla direzione generale per la cooperazione economica e finanziaria multilaterale a sostegno dell'internazionalizzazione del sistema produttivo italiano

a) TAVOLO MAE- MAP- ICE

Nel 2005, la DGCE ha svolto attività di segreteria e coordinamento in seno al Tavolo MAE-MAP-ICE. Oltre a rappresentare il MAE alle singole riunioni del "Tavolo", la DGCE si è occupata in tale sede di:

- studio, analisi ed elaborazione di documenti in merito alle problematiche sottese all'approvazione del DDL "Internazionalizzazione delle imprese" (Legge 56/2005) e,

successivamente alla sua approvazione, sue implicazioni sulla struttura della rete diplomatico-consolare nonché dei provvedimenti attuativi della stessa;

- attivazione e messa “a regime” di 42 strutture integrate (Sportelli-pilota) MAE-ICE all'estero ex art.1 co.2 della Convenzione Operativa MAE-MAP-ICE;
- razionalizzazione dell'attività delle strutture integrate MAE-ICE attraverso l'attuazione delle linee-guida sull'attività congiunta diramate alla rete estera MAE-ICE con il Documento di Orientamento Operativo congiunto MAE-MAP del 6 agosto 2004;
- conduzione e conclusione del concerto interministeriale MAE-MAP-ICE relativo alle procedure di nomina ed accreditamento in lista diplomatica dei funzionari ICE all'estero, nonché a quelle relative all'apertura/chiusura ed all'accreditamento degli Uffici ICE all'estero.

b) RAPPORTI PAESE CONGIUNTI AMBASCIATE CONSOLATI / UFFICI ICE

I Rapporti-Paese – contenenti informazioni, analisi e proposte – sono semestralmente redatti in forma congiunta dagli uffici commerciali delle Ambasciate e da quelli ICE e firmati dal Capo Missione. La DGCE provvede a:

- revisionarli per evitare che notizie “sensibili” possano essere divulgate e a ricondurli in un formato uniforme;
- renderli facilmente consultabili;
- inserirli sul sito Internet del MAE www.esteri.it nell'apposito *link* per le imprese; del MAP www.mincomes.it e dell'ICE www.ice.it;
- darne ampia e capillare diffusione attraverso: la stampa ed i canali istituzionali (rete ICE in Italia, Confindustria e Associazioni provinciali degli industriali; Assocamerestero e Unioncamere, Regioni ed enti locali, rete MAP in Italia).

c) ATTIVAZIONE DI STRUTTURE INTEGRATE MAE-ICE

La DGCE ha svolto il ruolo di coordinamento delle attività presso il MAE per la costituzione di strutture integrate MAE-ICE (Sportelli-pilota MAE-ICE). L'attivazione di 42 strutture è il frutto dell'azione svolta dalla DGCE verso l'esterno (MAP-ICE, ENIT, Regioni, Uffici delle Camere di Commercio miste all'estero) e verso l'interno (Gabinetto On. Ministro, Segreteria Generale, DGPE, DGAABP, Ispettorato Generale, Direzioni geografiche). La DGCE agisce da “collettore” ed “interfaccia” fra gli Uffici all'estero e l'Amministrazione Centrale degli Affari esteri e fra questa e le altre Amministrazioni/Istituzioni interessate e coinvolte, al fine di:

- prospettare il “percorso ottimale” verso l'attivazione;

- affrontare i singoli problemi *in progress*, d'intesa con le Direzioni Generali ed i Servizi del MAE e delle altre Amministrazioni ed Enti competenti ed interessati;
- monitorare l'andamento dell'attivazione degli Sportelli in tutte le sedi, secondo le scadenze previste nel cronogramma concordato con MAP ed ICE;
- definire e predisporre lo spettro generale delle attività dello Sportello, al fine di valorizzare i vantaggi comparati di ciascun profilo professionale, rafforzare la collaborazione e lo scambio d'informazione su base continuativa ed eliminare le duplicazioni;
- monitorare ed agevolare le procedure di Nulla Osta del MAE per la nomina e l'accreditamento degli Uffici e dei funzionari ICE all'estero in lista diplomatica;
- mantenere e sviluppare i contatti con Enit, Assocamerestero, Unioncamere e Regioni in vista di prospettare l'inserimento nelle nuove strutture dei rispettivi uffici all'estero.

d) INTEGRAZIONE SISTEMI INFORMATIVI

Nel corso del 2005 è continuata la fase – ben avviata nel 2004 – di potenziamento del sistema operativo *ExTender*.

Per lo sviluppo del sistema operativo *ExTender*, già parte del più ampio sistema “*Globus*” di Unioncamere, la DGCE ha identificato un meccanismo di interconnessione con il sistema SINCE dell'ICE che consentirà di razionalizzare le risorse esistenti. Si è provveduto a delineare l'ampliamento del sistema operativo con l'adesione di Confindustria e dell'ICE tra i soggetti istituzionali di riferimento. La nuova convenzione, firmata il 22 dicembre 2005, prevede infatti un diretto coinvolgimento degli Uffici ICE all'estero nell'attività di acquisizione e trasmissione delle informazioni su gare d'appalto ed anticipazioni di grandi commesse; e di Confindustria – attraverso la rete delle associazioni di categoria – per ciò che concerne l'azione di promozione del sistema operativo sul territorio e nelle imprese.

e) ATTIVITÀ IN MATERIA DI PROMOZIONE DEL TURISMO

La DGCE ha provveduto all'attuazione del Protocollo d'Intesa MAE-MAP-ENIT in materia di attrazione di flussi turistici dall'estero verso l'Italia, firmato il 7 Luglio 2004.

In virtù dell'Accordo, la DGCE svolge attività di:

- segreteria del “Gruppo di referenti” - organo preposto alla definizione ed attuazione delle linee di indirizzo del Protocollo - attraverso l'organizzazione di riunioni mensili e la redazione/trasmisione dei relativi verbali;
- informazione e coordinamento della rete diplomatico-consolare chiamata, ai sensi del Protocollo, a collaborare con gli Uffici ENIT all'estero nell'elaborazione di Rapporti congiunti

annuali (“*Focus Paese*”), contenenti l’analisi della potenziale domanda turistica e proposte di programmi promozionali di attrazione dei flussi turistici dall’estero;

- pubblicazione on-line, sul sito web del MAE, dei “*Focus Paese*” elaborati dalle Sedi;
- raccolta delle informazioni provenienti dalla rete e dalle Parti dell’Accordo e relative a criticità del settore turistico;
- studio ed analisi delle problematiche relative all’attrazione dei flussi turistici dall’estero e individuazione di proposte di intervento per la loro soluzione.

f) **PROMOZIONE DEL SISTEMA FIERISTICO**

E’ proseguita la consultazione avviata nel 2004 con AEFI (Associazione Esposizioni e Fiere Italiane) per definire un modulo di collaborazione tra la rete diplomatico-consolare e le Fiere italiane nello “*scouting*” di espositori e di visitatori stranieri.

g) **PROMOZIONE DELL’INNOVAZIONE E DELLA COLLABORAZIONE IMPRESE-UNIVERSITÀ**

“Italia – India: investire nel capitale umano” è una nuova iniziativa, promossa dal Ministero degli Esteri in collaborazione con sette Atenei italiani (Scuola Superiore Sant’Anna di Studi Universitari e di Perfezionamento di Pisa, Università degli Studi di Trento, Politecnico di Torino, Politecnico di Milano, Università Commerciale Luigi Bocconi, Libera Università Internazionale degli Studi Sociali Guido Carli, Università degli Studi di Siena), che mira ad offrire a studenti indiani programmi formativi altamente qualificati di *masters* e lauree specialistiche nei settori dell’ICT, del *design* e del *management*.

3. SOSTEGNO ALL’INTERNAZIONALIZZAZIONE DELL’INDUSTRIA E ALTA TECNOLOGIA PER LA DIFESA

Nel corso del 2005, i rapporti con gli enti, le istituzioni e le industrie dedite alla produzione di alta tecnologia aeronautica e per la difesa sono stati ulteriormente sviluppati ed è stato sostenuto il processo di internazionalizzazione sia in ambito europeo e transatlantico che, in stretto coordinamento con le Direzioni geografiche, in altre rilevanti aree del resto del mondo sviluppando la funzione di “punto di contatto” per l’associazione confindustriale di categoria AIAD, il gruppo Finmeccanica, le sue società e le altre imprese del settore aerospaziale, la sistemistica e la difesa (ivi incluse le piccole e medie imprese).

II. NEGOZIATI ECONOMICI INTERNAZIONALI

La DGCE ha continuato ad assicurare nel 2005 la presenza nei fori internazionali che operano in campo economico e finanziario (ONU-ECOSOC; UNCTAD; OCSE; FONDO MONETARIO INTERNAZIONALE; BANCA MONDIALE, ecc.). Essa ha contribuito nel corso dello scorso anno, assieme alle altre Amministrazioni interessate, alla definizione della posizione negoziale italiana, nel quadro dei prioritari interessi ed obiettivi della politica estera.

A) Debito estero

La DGCE ha guidato anche nel corso del 2005 la delegazione italiana al Club di Parigi, foro informale che riunisce i 19 Paesi maggiori creditori che coordinano le politiche di ristrutturazione del debito estero con l'obiettivo di raccordare le esigenze di bilancio dei Paesi debitori con la necessità di una gestione ordinata, trasparente ed equa delle crisi debitorie.

Sulla cancellazione del debito estero dei Paesi più poveri, si è continuato a mantenere elevata l'attenzione della comunità internazionale, affinché tutti i creditori (in particolare i Paesi G7/G8) si impegnino annullando l'intero debito estero dei Paesi più poveri, portando sollecitamente a compimento l'Iniziativa HIPC.

La novità più saliente in tema di debito estero è stata l'adozione al Vertice G8 di *Gleaneagles* (luglio 2005) da parte dei Capi di Stato e di Governo della proposta di cancellare il 100% del debito dei Paesi HIPC verso il Fondo Monetario Internazionale, la Banca Mondiale e la Banca Africana di Sviluppo. Tale iniziativa (MDRI: *Multilateral Debt Reduction Initiative*) è stata poi recepita da tutti i membri del Fondo Monetario e della Banca Mondiale in occasione degli *Annual Meetings* a settembre 2005.

Nel corso del 2005 sono state negoziate e concluse dalla DGCE al Club di Parigi 3 Intese multilaterali (Honduras, Nigeria e Zambia) di ristrutturazione debitoria per un ammontare di quota italiana pari a 1,54 miliardi di Euro e sono stati negoziati e conclusi 13 Accordi bilaterali (Croazia, Ecuador, Etiopia, Gabon, Ghana, Guinea Equatoriale, Honduras, Iraq, Madagascar, Nicaragua, Nigeria, Repubblica del Congo, Senegal) applicativi di Intese multilaterali per un ammontare pari a 5,17 miliardi di euro.

Tra questi sono stati conclusi 7 Accordi bilaterali di cancellazione debitoria nell'ambito dell'Iniziativa HIPC rafforzata con Etiopia, Ghana, Honduras, Madagascar, Nicaragua, Repubblica del Congo e Senegal, per un ammontare cancellato pari a 720,36 milioni di euro e due Accordi di ristrutturazione del debito estero con l'Iraq e la Nigeria, con i quali, al di là dell'Iniziativa HIPC ed

in applicazione di un trattamento *ad hoc*, è stato cancellato un ammontare di debito estero pari rispettivamente a 752,10 milioni di euro e 872,30 milioni di Euro.

Il totale del debito estero cancellato dall'Italia nel 2005 è stato pari a 2,35 miliardi di euro.

B) Collaborazione Italia-OCSE

La DGCE ha continuato a seguire con cura le attività di analisi macroeconomica poste in essere dall'OCSE, che tengono conto delle dimensioni sociale, economica e finanziaria, nonché le attività di dialogo ed assistenza ai Paesi non membri e le indicazioni degli interventi a sostegno dello sviluppo economico dei Paesi in via di sviluppo.

Pur in presenza di limitate risorse finanziarie la DGCE, attraverso un'oculata gestione dei fondi disponibili, scambi di informazioni e contatti con i Ministeri tecnici ha potuto assicurare, laddove ritenuto opportuno e necessario, con gli altri Dicasteri, la presenza italiana agli incontri internazionali più rilevanti, sia per le tematiche trattate che per l'alto livello di partecipazione agli stessi. Si evidenzia che all'OCSE operano circa 30 Comitati e oltre 160 Organi sussidiari, con attività che comprendono tutte le tematiche che, a diverso titolo, riguardano la sfera economico-sociale; vi prendono parte 40.000 delegati ogni anno provenienti dalle capitali, con una media di 15 riunioni l'anno.

C) Commercio e sviluppo

La DGCE ha partecipato attivamente al dibattito in sede UNCTAD, approfondendo le tematiche scaturite dal documento finale della XI Conferenza Ministeriale UNCTAD (svoltasi a San Paolo dal 14 al 18 giugno 2004). Il predetto documento, alla cui adozione la DGCE - quale parte integrante della Delegazione italiana a San Paolo - aveva dato un valido contributo, deve la sua novità soprattutto al concetto di margine di manovra ("*policy space*") da garantire ai PVS per permettere loro di rafforzare capacità produttive e competitività per inserirsi proficuamente nell'economia mondiale. L'assunzione del nuovo Segretario Generale dell'UNCTAD (ex Direttore Generale del WTO) ha aperto nuove aspettative per quanto riguarda la soluzione degli aspetti del funzionamento dell'Organismo che appaiono più problematici: processo intergovernativo e "*consensus building*", organizzazione e gestione interna, necessità di stabilire priorità, collaborazione con altre Organizzazioni Internazionali, in particolare WTO, Banca Mondiale e FMI.

D) Sicurezza e trasporti

La DGCE ha continuato a svolgere un ruolo propositivo nei diversi Comitati Interministeriali relativi alla sicurezza nei trasporti cui partecipa, istituiti dopo l'11 settembre 2001 allo scopo specifico di trattare in maniera organica, a livello nazionale, la problematica.

In tale contesto, si è accresciuto il ruolo di mediazione della Farnesina, via via che sorgevano le problematiche prospettate dall'applicazione dei distinti Programmi di Sicurezza ai vari livelli. Ruolo reso più complesso dalla necessità di conciliare norme internazionali (IMO ed ICAO), Piani Europei e Nazionali, Programmi G8 e richieste USA che, anche se si riferiscono alle disposizioni esistenti, ne danno sovente un'interpretazione ultronea.

E) Organizzazioni Internazionali per i Prodotti di Base

L'attività della DGCE si è estrinsecata, in parallelo a quella delle Amministrazioni tecniche competenti *ratione materiae*, nel coordinamento sia degli aspetti politici del settore dei Prodotti di Base, sia della partecipazione alle varie riunioni ed assemblee annuali. In tale contesto si segnala in particolare l'attività svolta al fine di organizzare le riunioni del Consiglio, del Comitato Consultivo ed Organi Sussidiari dell'ICCO (*International Cocoa Organization*) che si sono tenute a Modica (Ragusa) dal 6 al 10 marzo 2006.

F) Polo internazionale agro-alimentare delle Nazioni Unite (FAO, IFAD e PAM).

La DGCE ha rafforzato nel 2005 il suo impegno di valorizzazione del ruolo delle Organizzazioni internazionali facenti parte del cosiddetto "Polo agricolo romano delle Nazioni Unite" (FAO/IFAD/PAM), attraverso il più ampio e costante coinvolgimento delle altre Amministrazioni competenti quali il Ministero delle Politiche agricole e forestali, il Ministero dell'Ambiente ed il Ministero della Salute. Attività caratterizzante la DGCE nell'opera di sensibilizzazione dell'opinione pubblica verso le tematiche relative alla sottoalimentazione, è il coordinamento delle Celebrazioni Ufficiali italiane della Giornata Mondiale dell'Alimentazione. Svoltesi da ottobre a dicembre sul tema "Agricoltura e dialogo tra culture", le celebrazioni, al loro 25° anniversario, si sono articolate su un programma denso di manifestazioni con il coinvolgimento di un gran numero di Amministrazioni dello Stato, Enti locali, Istituzioni pubbliche e private e personalità di rilievo in rappresentanza delle Organizzazioni delle Nazioni Unite presenti sul territorio nazionale.

G) Proprietà intellettuale, mercato dei beni immateriali, tutela della proprietà intellettuale.

L'Ufficio del Delegato italiano agli Accordi per la Proprietà Intellettuale ha continuato a curare nel 2005, in raccordo con la Presidenza del Consiglio, con il Ministero delle Attività Produttive (Ufficio Italiano Brevetti e Marchi), il Ministero dei Beni Culturali ed il Ministero per le Politiche Comunitarie, le relazioni dell'Italia con l'Organizzazione Europea dei Brevetti (O.E.B. con sede a Monaco di Baviera), con l'Organizzazione Mondiale della Proprietà Intellettuale (O.M.P.I., con sede a Ginevra ed appartenente alle Nazioni Unite), con l'Ufficio Comunitario per l'Armonizzazione del Mercato Interno (UAMI con sede ad Alicante) e nell'ambito dell' Accordo *TRIPs* dell'Organizzazione Mondiale del Commercio nei settori dei brevetti (europei, comunitari, internazionali-pct), marchi (e disegni e modelli di pubblica utilità), diritti d'autore (e diritti connessi) ed indicazioni geografiche.

H) Ambiente e sviluppo sostenibile.

La DGCE ha contribuito anche nel 2005 alla fase di preparazione ed ha partecipato alle riunioni delle parti delle principali convenzioni internazionali in tema ambientale che vedono gli Stati membri riunirsi con cadenza annuale per esaminare i progressi compiuti ed elaborare le linee politiche per il futuro.

La DGCE ha anche assicurato il coordinamento della partecipazione italiana alla elaborazione del Piano d'Azione del G8 in materia di lotta ai cambiamenti climatici, energia pulita e sviluppo sostenibile contribuendo a elaborare l'idea di una iniziativa italiana per il lancio nel quadro del G8 di una *partnership* internazionale nel settore delle bio-energie.

La DGCE ha inoltre continuato a seguire i lavori del "*Green Diplomacy Network*" dell'U.E., rete dei funzionari dei Ministeri degli Esteri europei competenti in materia ambientale, istituito nel 2003 proprio dalla Presidenza italiana, che nell'anno in corso ha realizzato *démarches* diplomatiche con una serie di Paesi terzi in occasione della partecipazione dell'UE a rilevanti appuntamenti multilaterali.

I) Energia

La DGCE ha continuato a seguire, assieme alle altre Amministrazioni interessate ed in particolare il Ministero delle Attività Produttive, la trattazione delle questioni relative all'energia e agli interessi delle industrie italiane nel settore (mercato elettrico, gas e relative Autorità), nonché le attività delle Organizzazioni internazionali nel settore (tra cui in particolare l'Agenzia internazionale dell'energia) e del Comitato Nazionale Italiano del Consiglio Mondiale dell'Energia

(*World Energy Council - WEC*) anche nella prospettiva del Consiglio Mondiale dell'Energia che si terrà a Roma nel 2007. La crescente tensione sui mercati internazionali dei prezzi delle risorse energetiche ha conferito all'argomento una valenza politica sempre più marcata. In sostanza, a livello multilaterale, si è negoziata in ambito G8 la strategia delle politiche di sicurezza e diversificazione energetica, mentre in ambito AIE sono stati curati i seguiti operativi delle scelte del G8.

L) Spazio

In stretto coordinamento con le Amministrazioni competenti, con l'Agenzia Spaziale Italiana (ASI) oltre che con le imprese e le associazioni del settore, anche nel 2005 la DGCE ha continuato a fornire il proprio contributo all'elaborazione delle strategie atte ad assicurare per il Sistema Italia nel suo complesso una presenza internazionale di rilievo, anche nell'ottica di favorire adeguati ritorni di carattere economico e industriale derivanti dalla nostra attiva presenza in organismi e programmi multilaterali (Agenzia Spaziale Europea e attuazione dell'Accordo ESA-UE del novembre 2003, Programma Galileo, UNCOPUOS, Stazione Spaziale Internazionale, *Cosmo Skymed*, GMES).

M) Telecomunicazioni e società dell'informazione

Oltre alle attività correlate al dibattito internazionale sui temi dell'*E-Commerce*, *E-Government*, *Digital Divide* e *Information Society* e ai rapporti con organismi internazionali, amministrazioni nazionali, imprese, ONG, la DGCE nel corso del 2005 ha seguito in maniera approfondita il processo preparatorio sfociato a novembre nel Vertice di Tunisi sulla Società dell'Informazione (WSIS), d'intesa e in stretto coordinamento con la DGCS, il Ministero per l'Innovazione e le Tecnologie, il MIUR, l'ICE e il Ministero delle Comunicazioni, nonché con la Rappresentanza a Ginevra e l'Ambasciata a Tunisi.

N) Ricerca e collaborazione scientifica e tecnologica

In stretto coordinamento con la Rappresentanza a Bruxelles e la DGIE, la DGCE ha seguito gli sviluppi del percorso che porterà all'elaborazione del VII Programma Quadro Europeo nei suoi differenti settori e partecipato all'attività di messa a punto della posizione del MAE nell'ambito del Piano Scientifico Nazionale (su impulso del MIUR). Particolare enfasi è stata posta sull'interesse dell'Italia ad assicurare nel VII P. Q. adeguati finanziamenti e ritorni industriali per i settori dell'aeronautica e dello spazio (GMES).

O) Preparazione e partecipazione italiana ai Vertici G7/G8.

All'interno della DGCE è incardinato il *Sous-Sherpa* Esteri (affidato attualmente al Vice Direttore Generale), che, con il suo *Assistant*, assicura il coordinamento interno al Ministero degli Esteri e interministeriale a supporto dell'attività dello *Sherpa* (incardinato, presso la Presidenza del Consiglio). In particolare, nel 2005, il *Sous Sherpa* ha seguito la preparazione ed il negoziato del Vertice di *Gleneagles* sotto presidenza britannica cui è stato assicurato il contributo italiano alla definizione delle tematiche e dei relativi documenti adottati nel corso dell'incontro.

La DGCE ha fornito diversi contributi di riflessione e analisi, tra cui, si ricorda in particolare, quello in merito all'elaborazione del Piano d'Azione su cambiamenti climatici, energia pulita e sviluppo sostenibile.

P) Altre organizzazioni internazionali

La DGCE ha effettuato un'attività di coordinamento, predisposizione, trasmissione documentazione ed elaborazione atti relativamente a numerose altre OO.II (tra le quali in particolare, OMM, OMT, Unione Postale Universale, Istituto Internazionale del Freddo, Ufficio Internazionale Pesi e Misure, Organizzazione Internazionale di Metrologia Legale, Organizzazione della Salute Animale, Organizzazione Internazionale Vite e Vino).

Q) Regime internazionale di controllo delle esportazioni di materiale a duplice uso

Sul piano dei cosiddetti regimi internazionali, la DGCE ha partecipato nel corso del 2004 ai diversi Fori Multilaterali (cioè l'insieme di comuni norme e organi che internazionalmente regolano specifiche materie e cioè *NSG-Nuclear Suppliers Group* per il settore nucleare, *Australia Group* per il settore chimico-biologico, *MTCR* per le tecnologie missilistiche, *Intesa Wassenaar* per l'armamento convenzionale) ove sono definite le politiche di controllo sui trasferimenti di beni e tecnologie «a duplice uso» civile o militare, allo scopo di prevenirne la diversione verso impieghi nel campo delle armi di distruzione di massa o anche verso armi convenzionali suscettibili di determinare, in aree geografiche di crisi o tensione, accumuli destabilizzanti di tali sistemi d'arma. La DGCE ha partecipato inoltre all'apposito organismo interministeriale italiano (Comitato Consultivo istituito presso il Ministero delle Attività Produttive) incaricato di procedere al rilascio, oppure al diniego, delle autorizzazioni all'esportazione di beni «a duplice uso» di carattere «sensibile».

III. UNITA' AUTORIZZAZIONE MATERIALI D'ARMAMENTO - UAMA

La UAMA (struttura incardinata presso questa DGCE e che opera ai sensi della Legge 185/90) ha concesso nel 2005 un totale di 1.065 licenze di esportazione, per un valore complessivo di € 1.498.793.698 (di cui 796 definitive per un valore di € 1.360.698.214), nonché 312 licenze di importazione per un valore complessivo di € 176.632.235 (di cui 136 licenze definitive per un valore di € 104.955.470).

ISTITUTO DIPLOMATICO (CDR 14)

L'Istituto Diplomatico - per quanto per certi aspetti non manchi di affinità anche con le tradizionali accademie diplomatiche europee - in prevalenza agisce e tende a porsi sempre più come un vero e proprio centro di *management* della formazione, nel fare soprattutto ricerca, programmazione ed organizzazione dell'attività formativa e nel costruire itinerari formativi personalizzati, alla ricerca di risposte coerenti e mirate alle esigenze ed alle aspettative dei destinatari della formazione. La gestione dei corsi di lingue e di informatica, così come taluni altri moduli - valutati caso per caso - sono affidati in *outsourcing* a specialisti sia del settore pubblico che di quello privato. Un'ampia parte dei corsi, nella gestione e nella didattica, sono invece effettuati con l'intervento di specialisti dipendenti del Ministero.

Particolare valore viene attribuito alla figura del referente per la formazione *in loco*, allo scopo di meglio individuare le esigenze dei singoli Centri di responsabilità presso il Ministero e le sedi estere. Questa figura è stata particolarmente valorizzata negli ultimi accordi stipulati con le OO.SS. sulla formazione professionale, in particolare per quanto concerne quelle iniziative formative che hanno lo scopo di migliorare la funzionalità della rete delle rappresentanze all'estero.

In conformità agli obiettivi strategici prefissati dall'Amministrazione, le attività dell'Istituto Diplomatico sono state rivolte a realizzare un'articolata attività formativa diretta a tutte le professionalità del Ministero, a soddisfare le esigenze formative individuali e dei singoli profili professionali, a contribuire ad offrire servizi efficaci a richieste di prestazioni sempre più numerose ed evolute da parte dell'utenza.

Le priorità delle attività formative dell'Istituto Diplomatico hanno riguardato anzitutto la realizzazione dei seguenti obiettivi operativi contenuti nelle linee programmatiche previste nella direttiva per le attività Amministrative dell'On. Ministro per il 2005:

- avvio, in relazione al Servizio Diplomatico Europeo (SDE-EEAS), di un modulo formativo mirato alla prima formazione di un nucleo di funzionari di grado iniziale ed intermedio, anche con riferimento alla crescita delle capacità gestionali;

- aggiornamento delle procedure e dei meccanismi del Programma di tirocini di cui alla Convenzione tra Ministero degli Affari Esteri e Conferenza dei Rettori delle Università Italiane (CRUI) del 9 novembre 2000; questa attività ha portato alla stipula, tra i due Enti, di una Convenzione aggiornata in data 24 marzo 2005.

Oltre alle menzionate attività direttamente collegate agli obiettivi operativi, l'Istituto ha svolto molte altre attività e programmi. Ha continuato a seguire durante tutto il 2005, d'intesa con la Direzione Generale per l'Integrazione Europea, le attività formative programmate nell'ambito del

progetto, cofinanziato dal Fondo Sociale Europeo finalizzato ad offrire un'adeguata formazione internazionalistica del personale dirigenziale ed amministrativo delle sei Regioni Obiettivo Uno.

E' stato poi realizzato anche nel 2005 il corso di formazione destinato ai Segretari di Legazione in Prova vincitori del concorso diplomatico, denominato "Visconti Venosta". Il corso, della durata di nove mesi, è inteso a fornire ai vincitori del concorso una conoscenza di base delle strutture e delle funzioni del Ministero degli Affari Esteri, a presentare loro una serie di tematiche ad ampio spettro funzionali al loro inserimento nella nuova realtà lavorativa, e a far svolgere loro attività di apprendimento con lavoro di applicazione sia presso gli uffici del Ministero che presso sedi estere e altri enti esterni al Ministero.

È stato anche organizzato il corso di formazione professionale per Consiglieri di Legazione, della prevista durata di sei mesi, che ha affrontato varie tematiche di natura politica, economica e culturale di prioritario interesse dell'Amministrazione, previste per la formazione continua del personale della carriera diplomatica. Lo scopo è stato quello di fornire a questa particolare fascia di funzionari, già con un'esperienza decennale maturata anche all'estero e un solido ed ampio *background* di attività diplomatica, una fase di significativo aggiornamento culturale e professionale. In particolare:

- i rapporti internazionali e la politica estera e di sicurezza; le tecniche della formazione dirigenziale e dell'organizzazione del lavoro; l'aggiornamento sulla situazione normativa e istituzionale italiana; l'aggiornamento su tematiche di natura economico-commerciale, culturale e altri aspetti della società italiana; la contabilità economica e il controllo di gestione; la sicurezza sul lavoro.

A tali materie si è aggiunta un'offerta didattica estesa a nuovi aspetti destinati a investire l'intera attività del Ministero, quali la comunicazione, la gestione delle risorse umane e l'interazione psicologico-comportamentale.

Ambedue i predetti corsi, destinati al personale diplomatico, sono stati svolti sulla base di moduli didattici tenutisi sia nella sede dell'Istituto, sia in altre strutture esterne, in Italia e all'estero.

Sulla base dell'Accordo decentrato sulla formazione, sono proseguiti i corsi di formazione di base e di specializzazione per il personale delle aree funzionali. Si sono svolti, in particolare, i corsi di *pre-posting* amministrativo-contabile, economico-commerciale, consolare, visti *Schengen* (svolti dal Centro Visti della Direzione Generale per gli Italiani all'Estero) per il personale trasferito presso sedi estere, tenendo conto della specificità dei profili, e in maniera mirata ai compiti a esso assegnati. Particolare attenzione è stata riservata all'apprendimento, al mantenimento e miglioramento delle lingue straniere, componente essenziale per le attività svolte dal Ministero degli Affari Esteri, fornendo al personale, in Italia e all'estero, una formazione linguistica a tutto

campo. Oltre all'insegnamento delle lingue veicolari, è stato curato il rafforzamento delle lingue considerate difficili e di particolare utilità per il servizio.

E' stata ulteriormente estesa l'erogazione dei corsi di informatica, attraverso un intenso programma che ha riguardato quattro tipologie di applicazioni, a vario livello di conoscenza (*Word, Excel, Internet e posta elettronica; Power Point e Access*).

Sono stati svolti corsi diversificati di orientamento professionale per il personale neo-assunto, corsi che hanno approfondito in particolare le tematiche della struttura del Ministero e delle sedi estere, del loro funzionamento, dell'organizzazione della P.A. centrale e locale, delle capacità comunicative nonché della deontologia di comportamento e delle relazioni col pubblico e infine dei temi relativi alla specificità dei profili professionali.

I corsi sulle tematiche specifiche hanno riguardato il settore giuridico-normativo, il controllo di gestione, la contabilità economico-analitica. Sono stati anche organizzati corsi sulla sicurezza e la salute del lavoratore (DLGS 626/94) e antincendio.

Sul piano esterno, l'Istituto Diplomatico ha continuato a svolgere un'attività di collaborazione e supervisione dei corsi di preparazione al concorso per la carriera diplomatica e alle carriere internazionali per giovani neolaureati, tenuti da istituti universitari e Enti specializzati operanti nel settore delle relazioni internazionali, nell'ottica di favorire un elevato livello di preparazione ai futuri funzionari diplomatici e di concorrere a rafforzare la presenza italiana nei principali organismi internazionali. Tale tipo di formazione da cinque anni ha registrato un ulteriore incremento di qualità, a seguito della trasformazione di alcuni dei predetti corsi in *Masters* e diplomi post -universitari, consentendo a molti partecipanti di raggiungere livelli di eccellenza.

Come detto in precedenza, nel 2005 è proseguito e si è ancor più sviluppato il programma della Convenzione con la Conferenza dei Rettori delle Università Italiane (CRUI), che consente a giovani laureandi o neolaureati di partecipare a periodi di tirocinio di 3-4 mesi sia presso gli Uffici del Ministero, sia presso le Sedi all'estero: Ambasciate, Rappresentanze Permanenti presso le Organizzazioni Internazionali, Consolati, Istituti Italiani di Cultura, Uffici degli Addetti Scientifici e Tecnologici. La Convenzione, rinnovata proprio nel 2005, ha l'intento di concorrere a sviluppare esperienze professionali in ambito internazionale, anche in funzione del rafforzamento del *Sistema Italia*. Nel 2005 sono stati offerti 1.015 tirocini al Ministero e nelle sedi estere, suddivisi su tre cicli annuali, cifra stabile rispetto all'anno precedente. Merita invece evidenziare il notevole aumento delle richieste di tirocini passata dalle 3.553 del 2004 alle 7.618 del 2005 e degli Atenei che aderiscono al Programma che sono ormai 65, su un totale di 77, dagli iniziali 34 con cui la Convenzione ha preso avvio. Si tratta di un'esperienza formativa innovativa che ha prodotto ottimi risultati per l'accrescimento del bagaglio accademico/professionale dei partecipanti e anche ben

apprezzata dagli uffici che si avvalgono dell'entusiasmo e dell'elevata qualità dei vincitori di *stages*.

L'Istituto Diplomatico ha sviluppato esperienze innovative sia per quanto riguarda l'impiego di strumenti più moderni e idonei per la formazione del personale presso il Ministero e le sedi all'estero, che per quel che concerne i settori di intervento, da quello contabile-amministrativo prescelto per l'esperimento assolutamente nuovo di *E-learning* di cui si è detto sopra, ad altri settori prioritari, quali il servizio consolare e quello finanziario-commerciale e della cooperazione.

In particolare, d'intesa con la Direzione Generale per l'Integrazione Europea, sono stati svolti corsi sulla deconcentrazione comunitaria ed è stato altresì predisposto un supporto informatico su tale tema di particolare attualità e importanza, che attiene al trasferimento alle Delegazioni della Commissione Europea nei Paesi terzi di funzioni di cooperazione ed assistenza finanziaria sinora esercitate da Bruxelles. Carattere innovativo ha avuto, sempre su impulso dell'On. Ministro, anche il Piano di comunicazione del MAE, mediante corsi volti a rafforzare la Comunicazione istituzionale e a consolidare la conoscenza dei servizi offerti dal Ministero ai cittadini e alle imprese, di cui si è parlato sopra in connessione con gli obiettivi operativi posti a seguito della Direttiva per l'azione amministrativa emanata dall'On. Ministro.

L'Istituto Diplomatico ha inoltre continuato a seguire e gestire il Programma Diplomatico Europeo, la cui V edizione è terminata nel giugno 2005 con la presidenza olandese e la cui VI Edizione è iniziata sotto presidenza britannica. Per la prima volta, su impulso dell'Istituto Diplomatico, due istituti di ricerca del nostro Paese sono entrati a farne parte, assumendo un ruolo crescente nel predetto programma rivolto alla formazione superiore dei futuri diplomatici europei, come previsto dal progetto di Trattato costituzionale dell'Unione.

L'Istituto Diplomatico ha continuato l'aggiornamento, con il concorso della rete diplomatico-consolare, della banca dati dei giovani diplomatici e funzionari italofoeni negli altri paesi, per i quali si prevede di studiare programmi mirati di aggiornamento e approfondimento sull'evoluzione della realtà italiana e sull'azione internazionale del nostro Paese, che verranno avviati in collaborazione con le altre competenti istituzioni italiane, al fine di creare saldi legami dell'Italia con fasce delle future classi dirigenti degli altri paesi. L'Istituto Diplomatico ha continuato infine ad affiancare ai diversi corsi e moduli di formazione un'azione di approfondimento e di analisi dell'attualità internazionale, mediante incontri, tavole rotonde e seminari, con la partecipazione di rappresentanti del mondo accademico, economico, culturale, scientifico, politico, dell'informazione e della società civile.

DIREZIONE GENERALE PER I PAESI DELL'EUROPA (CDR 15)

Nel corso del 2005 l'azione della Direzione Generale per i Paesi dell'Europa¹ si è sviluppata, in conformità con gli orientamenti generali dell'azione di politica estera del Governo italiano, attraverso l'organizzazione di incontri politico-istituzionali, sia sul piano multilaterale che su quello bilaterale, del Capo dello Stato, del Presidente del Consiglio e del Ministro degli Esteri. A tale attività si è accompagnato il supporto informativo e organizzativo a missioni, visite e incontri effettuati da altri esponenti del Governo italiano e in primo luogo ai Sottosegretari di Stato agli Affari Esteri competenti per area geografica e per materia. Particolare attenzione è stata inoltre rivolta allo sviluppo dei rapporti parlamentari con i Paesi di competenza, provvedendo a predisporre la documentazione di supporto alle Commissioni, alle delegazioni e ai singoli parlamentari. Nell'ambito delle attività d'istituto della Direzione Generale, si è provveduto anche alla negoziazione di nuovi accordi bilaterali in campo doganale, contro la doppia imposizione, in campo culturale, scientifico e tecnologico con alcuni Paesi europei, al fine di ridefinire il quadro giuridico della collaborazione bilaterale in tali specifici settori. La Direzione Generale ha inoltre attivamente partecipato al processo di formazione e attuazione della Politica Estera e di Sicurezza Comune dell'Unione Europea assicurando la presenza dei suoi funzionari alle periodiche riunioni dei Gruppi di Lavoro PESC (in alcuni dei quali in posizione di titolarità) in formato "Capitali" a Bruxelles.

Paesi dell'Unione Europea e dello Spazio Economico Europeo

Oltre alla costante concertazione in ambito comunitario, nel 2005 la Direzione Generale ha concorso all'organizzazione di specifici vertici bilaterali con Germania, Regno Unito, Francia e Spagna, nel cui ambito i Capi di Governo, i Ministri degli Esteri e gli altri Ministri coinvolti hanno potuto approfondire i principali temi bilaterali, ed esplorare opportunità di collaborazione sulle maggiori questioni europee ed internazionali. Parallelamente, si è continuato a dedicare una particolare attenzione ai rapporti economico-sociali con i principali *partners* europei. In tale contesto hanno avuto luogo specifici fori di Dialogo con la Francia, la Gran Bretagna e la Spagna. Nel corso del 2005 si è inoltre formalmente decisa l'istituzione di analoghi vertici a livello interministeriale con la Polonia, che verranno organizzati auspicabilmente a partire dal prossimo anno. Il dialogo politico bilaterale è stato particolarmente intenso con il Regno Unito, anche in ragione della Presidenza britannica del G8 e del Consiglio dell'Unione Europea. Oltre alla visita di

¹ Alla DGEU, che opera su una rete di 43 Ambasciate e una Rappresentanza permanente, compete la gestione delle relazioni bilaterali con 53 Paesi europei).

Stato a Londra del Presidente Ciampi (15-17 marzo), al vertice Berlusconi-Blair a Roma (27 maggio) e a tre incontri tra i Ministri degli Esteri, si è registrato un numero di incontri a livello ministeriale superiore agli anni precedenti.

Con la Germania la frequenza dei contatti bilaterali è rimasta su livelli elevati, con incontri a livello di Capi di Stato (visita del Presidente Koehler a Napoli e del Presidente Ciampi ad Aquisgrana per il Premio Carlo Magno), di Primi Ministri (incontro Berlusconi-Merkel a Roma in dicembre) e di Ministri degli Esteri (incontri a Roma Fini-Fischer in luglio e Fini-Steinmeier a novembre). Vanno inoltre segnalate la Visita di Stato a Malta e gli incontri del Signor Presidente della Repubblica con i Presidenti polacco Kwasniewski e lettone Vike-Freiberga.

Nell'ambito dei Paesi aderenti allo "Spazio Economico Europeo", si è intensificato il rapporto con la Confederazione Elvetica: la cooperazione bilaterale ha registrato significativi sviluppi soprattutto nel campo delle infrastrutture di trasporto e della sicurezza. Alla Svizzera si riferiscono del resto le due intese internazionali firmate nel 2005 sotto la supervisione della DGEU: l'Accordo di Sicurezza con il Consiglio Federale Svizzero per la reciproca tutela delle informazioni classificate, firmato a Berna il 29 novembre 2005, e la Dichiarazione d'intenti fra il nostro Ministero per i Beni e le Attività Culturali e il Dipartimento Federale degli Interni elvetico per la revisione parziale dell'accordo di coproduzione cinematografica, firmata a Roma il 20 ottobre 2005, dal Ministro Buttiglione e dal Capo del Dipartimento Federale degli Interni, Consigliere Federale Couchepin.

Paesi candidati all'adesione all'Unione Europea

Con i Paesi candidati le relazioni sono state ulteriormente rafforzate a tutti i livelli grazie a un intenso programma di incontri bilaterali tra le più alte cariche istituzionali italiane e dei Paesi. Si conferma strategico a tutti i livelli, sia economico che politico, il rapporto con Bulgaria e Romania, presso i quali l'Italia nel 2005 ha consolidato la propria posizione tra i principali Paesi di riferimento, come testimoniano gli incontri del Signor Presidente della Repubblica con il Presidente romeno Basescu e bulgaro Parvanov. Nell'anno 2005 è stata dedicata un'attenzione prioritaria ai rapporti con la Turchia sotto tutti i profili, anche in preparazione della visita di Stato che ha avuto luogo a fine novembre. In particolare la Direzione ha curato lo svolgimento della I riunione del nuovo "Tavolo Turchia" inaugurato dall'On.Ministro il 9 maggio e le successive sessioni tematiche (cultura, trasporti, agro-alimentare, enti locali). Va sottolineata infine la cura dedicata alle relazioni bilaterali con la Croazia, con particolare riferimento alla delicata questione dell'accesso al mercato immobiliare croato per i cittadini italiani.

Russia e Caucaso

L'Italia ha ulteriormente sviluppato il rapporto di partenariato privilegiato avviato con la Russia negli anni precedenti. Gli incontri ad altissimo livello che si sono succeduti nel corso del 2005 (due fra il Presidente del Consiglio ed il Presidente Putin, due fra i Ministri degli Esteri) hanno accompagnato il *trend* crescente dell'interscambio commerciale e degli investimenti, a tutela dei quali sono stati nominati, sulla base dell'intesa raggiunta nel 2004, due garanti (uno per la parte russa e uno per l'Italia) con il compito di favorire la soluzione dei contenziosi economico-commerciali più problematici. Fra i Paesi della CSI, particolare attenzione è stata dedicata allo sviluppo delle relazioni con l'Ucraina, ove il mutato clima politico che ha fatto seguito alla c.d. "rivoluzione arancione" del dicembre 2004 ha consentito di rilanciare il dialogo ad altissimo livello (visita del Ministro Fini a Kiev) e di organizzare una serie di iniziative coerenti con l'inserimento del Paese tra gli obiettivi prioritari della nostra strategia di penetrazione commerciale ed economica (seconda edizione della fiera "BravoItalia", con la partecipazione del Vice Ministro alle attività produttive, On. Urso). Sono stati infine intensificati i rapporti bilaterali con altri Paesi ex-sovietici, e in particolare con le tre repubbliche caucasiche di Armenia, Azerbaigian e Georgia, destinatarie nel corso del 2005 di diverse iniziative promozionali a carattere commerciale accompagnate da visite ad alto livello politico.

Balcani occidentali

Nei Balcani occidentali, una priorità strategica della politica estera italiana, abbiamo proseguito la nostra tradizionale azione di sviluppo di rapporti bilaterali e continuato a svolgere, sul piano multilaterale, un ruolo cruciale per la realizzazione della prospettiva europea ed euro-atlantica dei Paesi della regione e per assicurare un'adeguata cornice di sicurezza. In tale contesto, sono state organizzate numerose visite e incontri ad alto livello – Capo dello Stato, Presidente del Consiglio, Ministro degli Affari Esteri – e si è rafforzata la nostra presenza in Croazia, Serbia e Montenegro (incluso il Kosovo), Macedonia, Albania, Bosnia Erzegovina e Slovenia. Sotto il profilo politico, attraverso una serrata serie di riunioni e consultazioni, la Direzione Generale ha attivamente contribuito ai lavori del Gruppo di Contatto (in cui operiamo in raccordo con Stati Uniti, Germania, Francia, Gran Bretagna e Russia) quale strumento di gestione delle vicende balcaniche, con lo scopo specifico di affrontare i delicati sviluppi relativi allo status del Kosovo, e le riforme costituzionali in Bosnia-Erzegovina. Sul piano economico è stata inoltre sviluppata un'articolata azione a sostegno delle aziende italiane che guardano alla regione come privilegiato bacino d'investimento per la realizzazione di sinergie con il sistema produttivo nazionale. In particolare si segnala il successo della seconda edizione della manifestazione "Italia a Belgrado", tenutasi dal 9

all'11 ottobre 2005, che ha visto la partecipazione di circa 1.300 imprese serbo-montenegrine e di 450 imprese italiane. E' inoltre degna di nota l'azione di supporto svolta per Duferco e Fiat che, mediante il recupero di cospicui crediti, ha consentito di superare i rilevanti contenziosi commerciali che opponevano le suddette aziende al governo della Serbia. Il 29 aprile 2005, in collaborazione con *l'Aspen Institute Italia*, la Direzione Generale ha organizzato la conferenza di presentazione del rapporto "I Balcani nel futuro dell'Europa", predisposto dalla Commissione Internazionale per i Balcani, presieduta dall'On. Giuliano Amato, A essa hanno preso parte esponenti politici, esperti, dirigenti ministeriali, giornalisti, accademici, corpo diplomatico ed imprenditori presenti nei Paesi dei Balcani.

Tutela della minoranza italiana autoctona in Slovenia e Croazia

La Legge 193 dell'agosto 2004 ha rifinanziato le Leggi 72/2001 e 73/2001, rispettivamente recanti interventi a tutela del patrimonio storico e culturale delle comunità degli esuli italiani dall'Istria, da Fiume e dalla Dalmazia e in favore della minoranza italiana in Slovenia e Croazia, per il triennio 2004-2006. Il sostegno finanziario alla nostra comunità autoctona si è indirizzato al settore culturale, artistico e del mantenimento delle tradizioni e identità italiana, scolastico e della formazione, sulla base di apposite Convenzioni tra il Ministero stesso e l'Unione Italiana e tra il Ministero e l'Università Popolare di Trieste, a ciò deputate dalla citata Legge. Per quanto concerne l'impiego dei fondi destinati agli esuli, esso avviene unitamente al Ministero dei Beni Culturali, in concerto con la Federazione delle Associazioni degli esuli, per iniziative in loro favore. Nel 2005 l'Amministrazione, su impulso di questo Centro di Responsabilità, si è adoperata con successo per assicurare, superate le difficoltà iniziali di finanziamento delle Leggi stesse, il regolare afflusso dei fondi sui capitoli relativi.

Organismi multilaterali

Tra gli organismi multilaterali seguiti dalla DGEU spicca il Consiglio d'Europa, organizzazione di grandissimo rilievo per l'Italia. Nel corso del 2005 la DGEU ha potuto assicurare la copertura finanziaria di missioni tecniche nell'ambito del Consiglio d'Europa da parte di esperti di altre Amministrazioni. Sono stati inoltre assolti gli impegni che incombono all'Italia relativamente alle quattro Sessioni Plenarie della Commissione della Democrazia attraverso il Diritto, organo del Consiglio d'Europa che fornisce un prezioso supporto giuridico-costituzionale ai Paesi di nuova democrazia in Europa e che tiene le sue sessioni a Venezia. In ambito UN-ECE, è stata valorizzata la partecipazione dell'Italia alla Commissione Economica per l'Europa attraverso un'intensa attività di sostegno delle candidature italiane ai vertici dell'organizzazione e di stimolo

rivolta alle nostre amministrazioni. La DGEU ha inoltre dato il necessario rilievo al ruolo di osservatore che l'Italia svolge in organizzazioni quali la BSEC (Consiglio di Cooperazione Economica del Mar Nero), la CBSS (Consiglio degli Stati del Mar Baltico) e il Consiglio Euro-Artico di Barents in un quadro di scambio di esperienze tra le organizzazioni del Nord e quelle del Sud dell'Europa, (Iniziativa centro-europea, Iniziativa Adriatico-ionica), nel cui ambito l'Italia ha avuto un ruolo di spicco. Nell'ambito della Quadrilaterale (Italia, Slovenia, Ungheria, Croazia), di cui l'Italia ha assunto la Presidenza annuale nella seconda metà del 2005, la DGEU ha coordinato il contributo delle amministrazioni tecniche (Infrastrutture e Trasporti, Innovazione tecnologica in particolare sul Corridoio V, Difesa con la *Multinational Land Force*, Cultura per l'aspetto accordi di co-produzione cinematografica, Dogane per la lotta alla contraffazione, *data-base* per la lotta alla criminalità organizzata, etc.). Va inoltre sottolineato che attraverso il Segretariato Esecutivo InCE di Trieste e il Segretariato Progetti InCE basato a Londra presso la BERS sono stati finanziati nel corso del 2005 70 progetti nei vari settori di cooperazione per un ammontare totale di 760 mila Euro. Attraverso il *Trust Fund* italiano presso la BERS sono state invece finanziate nel 2005 attività di cooperazione in Bielorussia, Slovenia, Bosnia-Erzegovina, Slovacchia, Romania e Macedonia per un totale di 1 milione 205 mila Euro. In occasione del 12° vertice dei Capi di Stato dell'Europa centrale (Zagabria, settembre 2005), la Direzione ha curato e coordinato gli aspetti politici legati alla partecipazione del Signor Presidente della Repubblica al consesso che riunisce 18 paesi europei.

Gestione degli strumenti finanziari di cooperazione regionale

La Direzione Generale per i Paesi dell'Europa è competente per la gestione delle risorse finanziarie previste dalle Leggi 212/92; 180/92 e 84/01 destinate a finanziare numerosi progetti, anche di importi rilevanti, volti ad assicurare la partecipazione italiana nella stabilizzazione, ricostruzione e sviluppo democratico ed economico dei Paesi dell'Europa Centro-Orientale e Balcanica.

Per quanto concerne la Legge 84/01, è stato possibile, nella seconda metà del 2005, procedere al completamento dell'istruttoria di circa 70 progetti nel cui ambito sono stati selezionati per il finanziamento 9 progetti di competenza della Direzione Generale per i Paesi dell'Europa, per un ammontare di € 4.298.000. Pur non essendo stata rifinanziata nel 2005 la Legge 212/92, la DGEU ha continuato a svolgere attività di coordinamento correlata all'erogazione dei contributi e di monitoraggio della realizzazione dei progetti finanziati con la stessa Legge. Attraverso lo strumento della Legge 180/92 è stato possibile finanziare 17 progetti che hanno permesso di avviare qualificate iniziative a sostegno del settore umanitario e del mantenimento della pace per un

ammontare totale di € 561.811, in 10 Paesi dell'Europa Orientale e Sud-Orientale (Albania, Armenia, Azerbaijan, Bielorussia, Bosnia Erzegovina, Croazia, Russia, Kazakhstan, Macedonia). E' stato inoltre finanziato un progetto regionale relativo alla Convenzione tra Ministero e ICEB (Istituto per l'Europa Centro-Orientale e Balcanica), finalizzata a garantire una collaborazione professionale nella gestione degli appositi strumenti finanziari (leggi 180/92, 212/92 e 84/01) a disposizione della Direzione Generale per i Paesi dell'Europa. Nell'ambito della legge 208/98 è stato sottoscritto nel dicembre 2004 e con validità sino al 31 luglio 2006 una convenzione con il FORMEZ per un programma di sostegno alla cooperazione regionale. In tale quadro, nel corso del 2005, si è proceduto a individuare 5 linee di intervento: sviluppo socio economico; ambiente e sviluppo sostenibile; dialogo e cultura; sanità e *welfare*; interventi strutturali, trasporti e logistica.

DIREZIONE GENERALE PER I PAESI DELLE AMERICHE (CDR 16)

Nel corso dell'esercizio finanziario 2005, la Direzione Generale per i Paesi delle Americhe, compatibilmente con le risorse umane e finanziarie a propria disposizione, ha svolto le seguenti attività.

Missioni

Il capitolo 4105 ha ricevuto per il 2005 uno stanziamento di € 29.622,00, con una riduzione del 65,25% rispetto a quanto complessivamente assegnato per l'anno 2004.

Si rappresenta che pressoché tutti i viaggi di missione della Direzione Generale per i Paesi delle Americhe hanno natura transoceanica e richiedono inevitabilmente una durata di più giorni e una spesa difficilmente inferiore ai 5.000 € per missione.

La somma stanziata si è dimostrata, ancora una volta, inadeguata alle esigenze derivanti dagli obiettivi strategici e operativi assegnati a questa Direzione Generale dall'On. Ministro, con particolare riguardo alla necessità sia di garantire una presenza di livello ministeriale agli eventi suscettibili di consolidare la nostra azione nel continente americano, sia di effettuare tutte le missioni necessarie all'attuale fase di rilancio dei rapporti bilaterali con i Paesi dell'area stessa.

La dotazione finanziaria del capitolo 4105 nel 2005, pur decisamente inferiore alle esigenze prospettate, è stata comunque ottimizzata dalla Direzione Generale per la realizzazione degli obiettivi vigenti per il 2005.

Promozione e penetrazione economico commerciale

La dotazione finanziaria di questa Direzione Generale per il 2005 è stata pari ad € 123.958,00, con un decremento del 48,99% rispetto al 2004.

La grave situazione venutasi a creare sul capitolo 4111 non ha permesso, nel corso del 2005, di recuperare alcuni progetti economico-commerciali di particolare rilevanza per una maggiore competitività del nostro Paese nei mercati americani.

La decurtazione del 50% della dotazione finanziaria sul capitolo 4111 ha comportato una drastica riduzione delle assegnazioni per tutta la rete diplomatica e consolare operante nei Paesi delle Americhe.

Le Ambasciate e gli uffici consolari colà operanti, con le risorse molto esigue messe a loro disposizione, non hanno potuto far fronte in maniera adeguata alle attività di promozione commerciale ed economiche nel "Sistema Paese", penalizzando, in tal modo, varie iniziative e impegni assunti nelle rispettive aree di competenza.

Contributo speciale all'IILA

Nel 2005 il capitolo 4131 ha ricevuto uno stanziamento di € 2.508.000,00, di cui € 769.108,04 destinati all'affitto dei locali della sede.

Lo stanziamento 2004 era di € 4.262.677,00.

Occorre specificare che, di tale complessivo stanziamento, una quota pari ad € 769.108,04 è destinata a spese di affitto dei locali della sede.

Nella sua veste di strumento di cooperazione e sostegno alla politica dell'Italia verso la regione latino-americana, l'Istituto ha promosso importanti attività nell'ambito dei settori istituzionali di competenza. Nei settori socio-economico, culturale e tecnico-scientifico, l'IILA ha organizzato incontri, conferenze, seminari, visite da e per l'estero ed esposizioni di vario genere che hanno confermato il ruolo dell'Istituto quale punto di riferimento per gli operatori latino-americani e italiani. Vale sottolineare, in particolare, che è divenuto sempre più concreto il ruolo dell'IILA anche in ambito economico-commerciale, a sostegno dell'espansione delle imprese italiane nell'area latino-americana; sostegno offerto sia mediante la realizzazione di progetti *ad hoc*, sia mediante l'organizzazione di incontri imprenditoriali con la partecipazione di delegazioni di alto livello dei settori pubblico e privato dei paesi dell'America Latina.

Contributo per l'Accordo sugli scambi culturali Italia-USA

Nel 2005 sono stati assegnati € 774.685,00 come nell'anno precedente.

Gli stanziamenti previsti sul capitolo 4144 vengono automaticamente trasferiti dalla DGAM all'Ambasciata in Washington per finanziare le attività di natura culturale previste dall'Accordo.

Spese connesse al trattato generale di amicizia e cooperazione privilegiate tra la Repubblica Italiana e la Repubblica Argentina

Nel 2005 è stata assegnata la somma di € 64.405,00.

Tale capitolo viene finanziato su base biennale (per il 2004 non erano previsti stanziamenti).

Per motivi non dipendenti dalla volontà della Direzione Generale per i Paesi dell'America, le riunioni previste dal trattato generale di amicizia e cooperazione privilegiate tra Italia e Argentina non si sono potute tenere nel corso del 2005. Poiché il capitolo in questione finanzia essenzialmente viaggi di servizio finalizzati alla partecipazione a tali riunioni, è stata trasferita una parte del relativo stanziamento sulla dotazione del capitolo 4152.

Fornitura di beni e servizi nel quadro della legge n.180/92

Nel 2005 è stata assegnata la somma di € 49.645,00, leggermente inferiore allo stanziamento dell'anno precedente.

Nell'ambito delle finalità della L.180/92, sono stati erogati finanziamenti per progetti nel settore dei diritti umani. In particolare sono stati concessi finanziamenti:

1. per la fornitura di materiali di protezione a supporto delle operazioni di sminamento umanitario in Colombia, Ecuador e Perù;
2. per il rafforzamento dei meccanismi d'esame delle petizioni individuali presentate alla Commissione Interamericana sui Diritti Umani.

Contributi ad enti, organizzazioni internazionali e Stati nel quadro della L.180/92

Nel 2005 sono stati assegnati € 153.389,00, oltre all'importo di € 50.000,00 trasferito dal capitolo 4145, per uno stanziamento complessivo di € 203.389,00, inferiore a quanto complessivamente assegnato per il 2004 (€ 304.938,00).

Nell'ambito delle finalità della L.180/92 sono stati concessi contributi nei settori della promozione dei diritti umani e tutela della democrazia. In particolare sono stati concessi finanziamenti:

1. per il progetto per il rafforzamento istituzionale del sistema di monitoraggio della Commissione Interamericana sui diritti umani delle persone private della libertà nelle Americhe;
2. per il rafforzamento della capacità del sistema inter-americano a difesa dei diritti umani dei popoli indigeni delle Americhe;
3. per la promozione dell'educazione ai diritti umani nei Caraibi;
4. per il progetto di rafforzamento e riforme dei partiti politici nei Caraibi con particolare riguardo ad Haiti.

**DIREZIONE GENERALE PER I PAESI DEL MEDITERRANEO E DEL
MEDIO ORIENTE (CDR 17)**

MAGHREB

Nel corso del 2005 la nostra azione, in linea con le tradizionali direttrici di politica estera, ha perseguito l'obiettivo del rafforzamento e consolidamento del rapporto con Marocco, Algeria, Tunisia e Libia, sia sul piano bilaterale, tenendo in particolare conto le esigenze di approvvigionamento energetico dell'Italia, sia nel quadro della cooperazione regionale, al fine di garantire nell'area pace, stabilità, sviluppo economico e sicurezza e contrastare il fenomeno crescente dell'immigrazione clandestina.

Il Marocco è Paese a vocazione "europea", che lo rende *partner* strategico e privilegiato. La sua classe dirigente ha dato prova anche nel 2005 di saper proseguire sulla strada delle riforme, mantenendo un atteggiamento di equilibrio tra esigenze di modernità e di salvaguardia delle tradizioni. La consistenza della comunità marocchina in Italia e l'esigenza di Rabat di perseguire una strategia di diversificazione delle proprie relazioni con i Paesi europei sono fattori che inducono il Marocco a ricercare e stimolare un legame preferenziale con il nostro Paese. In tale quadro, la Direzione Generale per i Paesi del Mediterraneo e del Medio Oriente ha continuato a svolgere una politica di intensificazione della collaborazione a livello di società civile, dei rapporti culturali e delle relazioni economiche e commerciali.

Per quanto riguarda l'Algeria, è stato realizzato un importante programma di visite, sia per approfondire il dialogo politico sulle tematiche bilaterali ed internazionali, sia per sostenere la nostra imprenditoria nel quadro del piano di riforme strutturali avviato dalle Autorità di Algeri per ammodernare il Paese. E' proseguito il consolidamento della collaborazione in campo energetico, così come ha fatto registrare progressi il dialogo sul debito algerino e sulle ipotesi di riconversione o pagamento anticipato.

Sulla questione del Sahara Occidentale, l'Italia ha continuato a favorire, sia in ambito ONU che in sede UE, un approccio bilanciato tra le parti interessate, auspicando e sollecitando una ripresa anche del dialogo politico diretto, nel rispetto del diritto internazionale.

Gli intensi vincoli di amicizia e la proficua collaborazione che da tempo caratterizzano le relazioni bilaterali con la Tunisia sono stati confermati e suggellati da visite al più alto livello politico e dalla realizzazione di un ampio e variegato programma di collaborazione. E' proseguita la collaborazione nel settore culturale, in campo sociale e migratorio e si sono ulteriormente consolidati la presenza economica italiana in Tunisia e l'interscambio commerciale.

I rapporti con la Libia hanno fatto registrare alcuni momenti di forte dinamismo e altri di sostanziale stallo. Si è ulteriormente sviluppata la collaborazione nella lotta all'immigrazione clandestina, con l'organizzazione di numerose visite politiche e missioni tecniche, la realizzazione di corsi di formazione e di un vasto programma di assistenza tecnica. Altrettanto intenso è stato il programma di cooperazione nel settore sanitario e particolarmente apprezzato è stato l'impegno italiano volto a garantire assistenza ai bambini affetti dal virus dell'HIV e alle loro famiglie. Per quanto riguarda i principali contenziosi bilaterali, non sono stati invece registrati significativi sviluppi positivi, anzi, la perdurante fase di stallo (su tematiche specifiche quali la concessione dei visti agli esuli italiani e i crediti vantati dalle nostre imprese e, in generale, sul definitivo superamento del passato) ha deluso le aspettative che pure si erano create a fine 2004.

VICINO ORIENTE

Per quanto riguarda Egitto, Israele, Siria, Giordania, Territori dell'Autonomia Palestinese e Libano, nel corso del 2005 il Ministero degli Esteri ha seguito il negoziato e la ratifica di 27 accordi internazionali conclusi con i predetti Paesi e ha contribuito all'organizzazione di 20 scambi di visite ad alto livello politico. Nell'ambito dei rapporti bilaterali si è svolta, in particolare, una tornata di consultazioni rafforzate con l'Egitto (Cairo, 5-7 luglio).

Notevole è stato l'impegno per rilanciare il Processo di pace in Medio Oriente. Ci si è adoperati, da un lato, per un rafforzamento del ruolo del Quartetto dei mediatori internazionali e, dall'altro, per il consolidamento della posizione negoziale dell'Unione Europea al suo interno. In tale contesto, l'Italia ha sostenuto, in particolare, il processo di riforme istituzionali e di liberalizzazione economica avviato dall'ANP, anche mediante il programma "Ali della Colomba". L'Italia ha inoltre sostenuto lo svolgimento delle elezioni presidenziali nei Territori Palestinesi. Per quanto riguarda la cooperazione bilaterale con Israele nell'ambito scientifico, il Ministero ha finanziato numerose missioni, *joint-ventures* italo-israeliane e seminari.

GOLFO

Nel 2005 si sono ulteriormente accresciuti i rapporti dell'Italia con i sei Paesi membri del Consiglio di Cooperazione del Golfo (CCG), sul piano sia del dialogo politico che della cooperazione economica. Ai primi di gennaio 2005, una missione a Doha ha posto le basi per la visita dell'Emiro del Qatar a Roma, ai margini della quale è stato concluso un Memorandum d'Intesa sulle consultazioni politiche e sono stati parafati due accordi bilaterali, nei settori culturale e marittimo. La Commissione Mista Italia-Qatar ha dato ulteriore slancio ai rapporti bilaterali e posto le basi per la loro estensione a nuovi settori, quali l'istruzione superiore e la ricerca

scientifico. Sono stati registrati progressi egualmente incoraggianti nei rapporti bilaterali con Arabia Saudita, Bahrein, Emirati Arabi Uniti, Kuwait e Oman. La riunione dei Capi Missione dell'area del Golfo, svoltasi a Kuwait City in febbraio, ha consentito di calibrare le linee d'approccio ai Paesi della regione, poi sviluppate nel corso di tutto l'anno.

La strategia di promozione del "Sistema Italia" nei Paesi membri del CCG è stata confortata da risultati positivi in termini sia di crescita dell'*export* che di commesse aggiudicate a imprese italiane. Sono stati molto sostenuti gli scambi di missioni, che hanno contribuito a elevare la soglia di visibilità del nostro Paese nell'area. La crescita qualitativa e il migliorato clima dei nostri rapporti con i singoli Paesi del CCG ha favorito l'emergere di sintonie con alcuni di essi su tematiche multilaterali di rilievo, come la riforma del Consiglio di Sicurezza delle Nazioni Unite. Si è mirato a innalzare la visibilità politica del "Sistema Italia" nella regione anche con iniziative di rilievo multilaterale, come il nostro contributo al processo di integrazione dell'Arabia Saudita nell'OMC, per migliorare ulteriormente le nostre relazioni con Riad. A tale riguardo, significativi sono stati gli esiti del colloquio a Roma, nel giugno 2005, fra l'On. Ministro ed il Ministro degli Esteri saudita.

È, inoltre, proseguita l'attività d'impulso alla conclusione di un reticolo di accordi bilaterali con gli Stati della regione e si è consolidata e ampliata la cooperazione anche nel settore della sicurezza. Si è parimenti incentivato il dialogo interparlamentare, organizzando visite in Italia di delegazioni dei Paesi membri del Consiglio di Cooperazione del Golfo.

Sul canale multilaterale, l'Italia ha offerto un importante contributo all'accelerazione del negoziato per la conclusione di un accordo di libero scambio fra l'UE ed il CCG che - seppure a tutt'oggi in corso - nel 2005 ha fatto registrare sostanziali progressi. Apprezzata e d'alto profilo è stata la partecipazione italiana a numerosi eventi multilaterali nella regione, come il Consiglio ministeriale congiunto UE/CCG di Manama del 5 aprile 2005.

Dopo i favorevoli risultati della Settima Sessione della Commissione mista bilaterale tenutasi a Teheran in gennaio, si sono dovute registrare delle fasi molto critiche nelle relazioni dell'Iran con l'Unione Europea, e di conseguenza anche con l'Italia. Per tutto il 2005, la congiuntura politica iraniana ha richiesto una costante attenzione, un notevole sforzo di coordinamento con le altre Amministrazioni dello Stato e puntuali contributi alle attività dell'Unione Europea.

Eguale attenzione, in ambito sia bilaterale che multilaterale, ha richiesto lo Yemen, con cui i nostri rapporti si sono rafforzati ed estesi a nuovi settori - come quello della cooperazione fra le Capitanerie di Porto dei due Paesi - con ricadute positive anche per il sistema produttivo italiano.

POLITICHE EURO-MEDITERRANEE E COOPERAZIONE REGIONALE

Il 2005 è stato caratterizzato dalla preparazione del Vertice Euro-mediterraneo di Barcellona e di numerosi eventi correlati al X anniversario del Processo di Barcellona, organizzati in ambito euro-mediterraneo, nazionale e degli altri fori sub-regionali. L'impegno del Ministero degli Esteri è stato, in particolare, diretto all'elaborazione delle posizioni nazionali in stretto coordinamento con le competenti Amministrazioni e al successivo negoziato multilaterale. Tale azione ha consentito di valorizzare l'apporto nazionale in settori per noi cruciali quali quello migratorio, dell'istruzione, del dialogo interculturale e della protezione civile. L'adozione consensuale a Barcellona del Programma di lavoro quinquennale, orientato a obiettivi di medio termine nei settori strategici del buon governo, del dialogo politico e di sicurezza, delle riforme economiche e dello sviluppo, dell'educazione, della giustizia, delle questioni migratorie e dell'integrazione sociale e del Codice di Condotta sulla lotta al Terrorismo, costituisce la base concordata per l'avanzamento del Partenariato Euro-mediterraneo.

Fra le iniziative di maggior rilievo promosse in ambito euro-mediterraneo, si segnala la serie di eventi realizzati dalla rete italiana della Fondazione Anna Lindh per il Dialogo tra le Culture, conclusasi con un evento svoltosi a Napoli cui è intervenuto l'On. Ministro, nonché l'avvio del programma ponte di protezione civile e l'organizzazione di una riunione dei rappresentanti delle Protezioni Civili dei 35 Paesi Euromed. Nel quadro della costante politica di attenzione nei confronti del mondo arabo e islamico, il Ministero degli Esteri ha contribuito alla preparazione di importanti eventi, fra i quali l'incontro dell'On. Presidente del Consiglio con gli Ambasciatori dei Paesi membri dell'Organizzazione della Conferenza Islamica, tenuto in occasione della ricorrenza dell'*al-fitr* il 2 novembre 2005 e la partecipazione del Vice Presidente del Consiglio Follini al Vertice della Lega Araba di Algeri nel marzo 2005.

PARTENARIATO G8/BMENA

Nell'ambito del BMENA (*"Partnership for Progress and a common future with the Region of the Broader Middle East and North Africa"*), iniziativa di partenariato del G8, l'Italia ha guidato il lavoro del DAD (*"Dialogo di Assistenza alla Democrazia"*) promuovendo, in particolare, un Seminario a Venezia fra ONG e associazioni della società civile e il Colloquio Internazionale di Rabat su *"Pluralismo politico e processi elettorali"* fra rappresentanti di governi e società civile, da cui è uscito il primo gruppo di testi consensuali dell'intera iniziativa di Partenariato G8-BMENA. Quello di Rabat è stato l'evento di gran lunga più importante del DAD nel suo primo anno di attività, per almeno due ragioni: è stato il primo a riunire delegazioni governative ed oltre 100 organismi non governativi, costituendo un precedente di rilievo e dimostrando che dialogo e

interazione sono possibili anche su temi sensibili quali il ruolo dei partiti politici, la libertà d'espressione e di associazione, i meccanismi elettorali e il monitoraggio indipendente, la libertà dei media e la parità di accesso delle forze politiche; ha ottenuto tale risultato malgrado reticenze suscitate dalla percezione da parte dei Governi della regione dell'iniziativa del "Grande Medio Oriente" come invasiva degli assetti interni dei singoli Paesi. Tali reticenze hanno potuto essere superate grazie al forte accento che si è inteso porre, aiutati dal Marocco, sulla *ownership* regionale dei processi di riforma democratica, che riconosce che spetta a ciascun Paese stabilire portata e tempi delle innovazioni da introdurre, senza però consentire che le singole situazioni fungano da alibi per eludere le riforme.

Come già fu per la Dichiarazione di Barcellona, si tratta di una piattaforma che, impegnando i rispettivi Governi, dà una leva in più alle forze della società civile araba per esigere che quegli impegni vengano onorati e tradotti in una maggiore apertura democratica delle rispettive società. In occasione della seconda sessione del "Forum del Futuro" (Manama, Bahrein, 11-12 novembre 2005), sono stati tributati elogi unanimi da parte degli altri membri del G8 e dai Paesi della regione per il notevole lavoro svolto dall'Italia nella conduzione del DAD, per il suo equilibrio ed efficacia diplomatica e per i risultati conseguiti.

**DIREZIONE GENERALE PER I PAESI DELL'AFRICA SUB-
SAHARIANA (CDR 18)**

In attuazione delle Direttive impartite dall'On. Ministro per l'esercizio 2005, si riportano di seguito, in relazione agli obiettivi assegnati ed ai programmi fissati, i risultati conseguiti ed i programmi realizzati dalla Direzione Generale per i Paesi dell'Africa subsahariana, anche in risposta all'evoluzione delle situazioni geo-politiche registrate nella regione di competenza.

Politica estera e sicurezza internazionale

Obiettivo operativo 0002: Sostenere sul piano diplomatico e finanziario (in via bilaterale multilaterale) i processi di pace in Africa, con particolare riguardo a quelli per la Somalia, il Sudan e tra l'Etiopia e l'Eritrea.

Per la Somalia, la Direzione Generale per i Paesi dell'Africa sub-sahariana ha assicurato un costante apporto alle Autorità Transitorie Federali per favorire il loro progressivo consolidamento e il rientro in territorio somalo. E' stato creato il *Coordination and Monitoring Committee*, organo di raccordo tra le citate Autorità e i Donatori ed effettuata la visita in Italia del Primo Ministro somalo Ali Mohamed Ghedi. E' stata avviata la fase organizzativa della conferenza Internazionale dei Donatori che dovrebbe tenersi nel 2006 a Roma. Per il Sudan, dopo la firma il 9 gennaio 2005 dell'Accordo di pace tra Nord e Sud, si è svolta la visita a Roma del Ministro degli esteri Mustafa Osman Ismail. E' stato, inoltre, organizzato a Roma (14 marzo 2005) l'*IGAD Partners Forum Donors Meeting*, in preparazione della Conferenza dei Donatori svoltasi a Oslo il mese successivo. Si sono avuti, inoltre, contatti a Roma con i movimenti ribelli del Darfur, per incoraggiarli a proseguire i negoziati con le autorità di Khartoum. Il riconoscimento del ruolo dell'Italia nell'ambito del processo di pace in Sudan è stato sancito dalla inclusione tra i membri della *Assessment and Evaluation Commission*, che dovrà vigilare sulla attuazione degli Accordi tra Nord e Sud. Per consolidare i rapporti bilaterali e favorire la ripresa del dialogo tra Etiopia ed Eritrea, sono state effettuate missioni in entrambi i Paesi da parte del Vice Ministro Urso. La restituzione dell'obelisco di Axum, completata nell'aprile 2005, ha consentito l'ulteriore rafforzamento delle già intense relazioni tra l'Italia e l'Etiopia e permesso al nostro Paese di svolgere un ruolo di primo piano nell'ambito delle iniziative intraprese, anche in sede UE, per indurre al dialogo le autorità di Addis Abeba e ristabilire una pace duratura nel Corno d'Africa.

Obiettivo operativo 0012: realizzare la visita del Sottosegretario Mantica in Africa occidentale e intraprendere, in coordinamento con gli altri Enti dello Stato interessati, un'azione

propositiva nei confronti dei Paesi africani di provenienza e transito dell'immigrazione illegale e dei traffici illeciti..

Dal 2 al 5 maggio 2005 il Sottosegretario Sen. Mantica ha effettuato la prevista visita in Africa occidentale (Senegal e Mauritania). Sono stati, quindi, individuati quattro Paesi prioritari per la lotta all'immigrazione e ai traffici illeciti: Senegal, Nigeria, Niger, Guinea. Al Senegal è stato sottoposto il testo di un accordo di cooperazione per lotta a criminalità organizzata e traffico di stupefacenti. Con la Nigeria è stato firmato un Memorandum d'Intesa e avviata con successo una collaborazione operativa, con creazione ad Abuja di un Centro Nazionale di Monitoraggio e di una banca dati che permettono lo scambio di informazioni e favoriscono la collaborazione tra Italia e Nigeria in materia di contrasto al traffico di persone e lotta al crimine organizzato. Alla Guinea è stata proposta la firma di un accordo di cooperazione per la lotta alla criminalità organizzata. Con il Niger vi è un progetto di accordo che dovrebbe coprire i settori della difesa e della lotta al terrorismo ed alla criminalità organizzata.

Per quanto riguarda in particolare l'utilizzo dei fondi disponibili in base alla legge 180/92 nel 2005 la Direzione ha erogato finanziamenti per oltre 1,3 milioni di Euro sui capitoli 4351 e 4352 per consentire la partecipazione dell'Italia a iniziative di pace e umanitarie in Africa. Sul cap. 4351 sono stati erogati contributi a sostegno delle Istituzioni Federali Transitorie Somale, del processo di pace in Sudan e della partecipazione dei rappresentanti sudanesi al già citato *Donors Coordination Meeting* di Roma del 14 marzo 2005, dei processi elettorali in Zimbabwe e nella Repubblica Democratica del Congo. I fondi disponibili sul cap. 4352 sono stati assorbiti dal rafforzamento della missione dell'Unione Africana in Darfur (384.000 euro), dal sostegno alle Istituzioni Federali Transitorie Somale (230.000), dall'IGAD (organizzazione regionale del Corno d'Africa) per programmi contro il terrorismo (200.000) e supporto al *team* di monitoraggio dell'accordo di pace in Sudan (100.000), dal sostegno al processo di pace in Burundi (50.000) e infine da un contributo a favore del Ghana per il sostegno al *Kofi Annan Peace Keeping Centre* di Accra (70.000).

Programmazione coordinamento in ambito internazionale della politica commerciale.

I fondi disponibili sul capitolo 4311 sono stati destinati a garantire le attività dell'Amministrazione centrale e della rete estera a supporto dei servizi di informazione e della penetrazione economico-commerciale delle imprese italiane in Africa subsahariana.

**DIREZIONE GENERALE PER I PAESI DELL'ASIA, DELL'OCEANIA, DEL
PACIFICO E L'ANTARTIDE (CDR 19)**

Politica estera e sicurezza internazionale

La drastica riduzione dello stanziamento iniziale per le missioni rispetto agli anni precedenti e l'ulteriore taglio avvenuto in applicazione del DMT 2000/2005 ha comportato anche per l'esercizio 2005 la necessità di ridurre il numero e la durata delle missioni effettuate da parte della Direzione Generale per i Paesi dell'Asia, dell'Oceania, del Pacifico e l'Antartide con la conseguente limitazione della proiezione verso i Paesi dell'area di competenza.

Nonostante la successiva integrazione di € 10.000,00, effettuata attraverso la variazione compensativa dal Cap.4411, lo stanziamento complessivo è stato sensibilmente inferiore a quello dell'anno precedente, rendendo ancora più difficoltosa la partecipazione di funzionari della Direzione Generale agli incontri istituzionali internazionali di maggiore rilievo e ha costretto a rinunciare alla partecipazione a importanti incontri a livello bilaterale.

Compatibilmente, tuttavia, con le risorse materiali assegnate, questa Direzione Generale ha svolto un'attività di missione che almeno dal punto di vista qualitativo ha concorso al conseguimento dei risultati raggiunti dalla stessa DGAO nel 2005, in attuazione della Direttiva generale per l'azione amministrativa e per la gestione dei centri di responsabilità del Ministero degli Affari Esteri, in particolare per quanto attiene alla priorità politica (PP1) "Rafforzare il ruolo dell'Italia nella comunità internazionale, nell'Unione europea e nelle organizzazioni internazionali per renderla sempre più protagonista di pace, sicurezza, stabilità e sviluppo".

Fornitura diretta di beni e servizi nel quadro delle iniziative di pace ed umanitarie dell'Italia in sede internazionale

Tutte le iniziative intraprese attraverso i finanziamenti della L.180 e miranti a contribuire al mantenimento della pace e allo svolgimento di azioni umanitarie, hanno avuto un unico, importante filo conduttore, quello di elevare la visibilità dell'azione dell'Italia in Asia. La Direzione Generale sta in effetti da tempo cercando di contribuire, attraverso molteplici strumenti (ivi inclusa la L.180), alla pacificazione della Penisola coreana, tentando di ritagliare un ruolo per il nostro Paese nell'ambito o a margine del "Six Party Talks"; alla democratizzazione dell'Afghanistan; alla riconduzione della Birmania nell'ambito della Comunità internazionale.

Sempre nell'ottica di una maggiore visibilità del nostro Paese in Asia e valorizzazione di tutte le iniziative italiane per la pace, lo sviluppo e la democrazia in Asia, la Direzione Generale ha organizzato nel 2005 la "Giornata per l'Asia".

Lo stanziamento citato è stato così ripartito:

1. € 21.124,95 erogati stipulando un contratto di prestazione occasionale per la realizzazione di uno studio articolato sulle riforme necessarie nel settore della giustizia in Afghanistan, del cui coordinamento l'Italia ha assunto la responsabilità nel quadro del programma di ricostruzione.

2. € 27.000,00 erogati stipulando un contratto di prestazione occasionale per la realizzazione di uno studio sulle riforme economiche in atto nella Repubblica Popolare Democratica di Corea e delle possibili linee di sviluppo verso una sua progressiva integrazione con la Corea del Sud e più in generale con la comunità internazionale.

3. € 39.897,00 erogati al *Landau Network* Centro Volta di Como per l'Organizzazione del Seminario Internazionale su "*Cooperative stability in North East Asia: Towards a Political Process*" svoltosi il 28 ottobre, che ha visto la partecipazione di alti esponenti governativi, funzionari ed esperti dei Paesi coinvolti nel processo negoziale a Sei.

4. € 8.064,52 utilizzati per coprire le spese di viaggio e di soggiorno di 4 delegati della Repubblica Popolare Democratica di Corea, che hanno partecipato al Seminario Internazionale organizzato da UNITAR e dalla Sezione Trattati dell'Ufficio delle Nazioni Unite per gli Affari Legali (OLA), tenutosi a New York il 25 e 26 maggio.

5. € 17.820,00 erogati all'ISIAO (Istituto Italiano per l'Africa e l'Oriente) per l'organizzazione e la celebrazione della "Giornata dell'Asia", che ha visto gli interventi del Sottosegretario On. Boniver e di membri dei governi dei Paesi asiatici del Pacifico, tenutasi presso Villa Madama il 25 novembre.

6. € 2.435,00 erogati all'ISIAO (Istituto Italiano per l'Africa e l'Oriente) per il servizio di traduzione simultanea, effettuato in occasione della Conferenza che il Presidente dell'Afghanistan Karzai ha tenuto presso la Sede dell'ISIAO in data 13 luglio.

7. € 2.000,00 utilizzati per contribuire alle spese per l'organizzazione delle "Conferenza sulle elezioni libere e democratiche" tenutosi a Dhaka nel mese di dicembre.

8. € 14.105,00 erogati all'ONG Progetto Continenti per l'acquisto, installazione e messa in opera di 600 *kits* per la potabilizzazione dell'acqua a favore di altrettante famiglie bisognose, nella provincia di Yenangyang in Myanmar.

Il saldo attivo registrato di € 22.945,57 è dovuto al fatto che un'iniziativa, che avrebbe dovuto svolgersi nel mese di dicembre, è stata all'ultimo momento annullata.

L'insieme degli interventi realizzati attraverso il finanziamento della L.180 ha concorso in modo consistente al conseguimento dei risultati raggiunti dalla DGAO nel corso del 2005, in particolare per quanto attiene alla priorità politica (PP1) "Rafforzare il ruolo dell'Italia nella

comunità internazionale, nell'Unione europea e nelle organizzazioni internazionali per renderla sempre più protagonista di pace, sicurezza, stabilità e sviluppo”.

Contributi obbligatori ad organismi internazionali

Attraverso i fondi stanziati sul Cap. 4441 la Direzione Generale ha potuto provvedere all'erogazione dei contributi obbligatori a due istituzioni (CCAMLR - *Commission for the Conservation of Antarctic Marine Living Resources* - L. 17/89 e Segretariato Permanente del Sistema del Trattato Antartico - L.54/95) che, come noto, rappresentano un finanziamento obbligatorio vincolato per legge. Nonostante alcune esigenze imprescindibili riconducibili all'appartenenza al Sistema del Trattato Antartico avrebbero imposto l'utilizzo dei fondi disponibili sul capitolo in questione, vincoli di natura “tecnica” hanno imposto un'economia pari a € 34.836,69.

Politiche sociali e migratorie

Alcune delle missioni effettuate da questa Direzione Generale nel 2005 hanno avuto tra gli altri obiettivi perseguiti anche quello di sondare, per quanto di competenza della Direzione Generale, le Autorità dei vari Paesi circa i flussi migratori e le rispettive politiche migratorie da esse attuate.

Cooperazione e promozione culturale

Alcune delle missioni effettuate da questa Direzione Generale nel 2005 hanno avuto tra gli altri obiettivi perseguiti anche quello di preparare il terreno o sondare le autorità dei vari Paesi circa la possibilità o il funzionamento di accordi in materia culturale.

Programmazione e coordinamento in ambito internazionale della politica commerciale ed economica

Sono stati avviati contatti con le autorità locali e le società civili dei Paesi asiatici per sviluppare, promuovere e sostenere gli scambi economico – commerciali tra l'Italia e tali Paesi.

La riduzione dello stanziamento iniziale del cap. 4411 è stata pari a circa il 50% rispetto a quello dell'anno precedente e, pertanto, in considerazione della particolare esiguità della somma a disposizione, la Direzione Generale ha potuto erogare contenutissimi finanziamenti alle 26 Sedi di competenza, da utilizzare quasi unicamente per spese di mero funzionamento ad eccezione di pochissimi casi in cui sono stati assegnati alcuni fondi per spese relative all'organizzazione di iniziative ed eventi di natura promozionale particolarmente meritevoli.

L'esiguità del finanziamento ha imposto, infatti, la scelta di ripartire i fondi per le sole imprescindibili spese di funzionamento degli Uffici commerciali senza peraltro coprirle integralmente. Si è ritenuto che nessun vantaggio avrebbe potuto del resto ricavarsi per il nostro Paese destinando fondi troppo esigui a iniziative sporadiche e di nessuna visibilità per la

promozione commerciale. Nessuna delle iniziative veramente in grado di sostenere dal punto di vista commerciale il nostro Paese avrebbe potuto essere coperta con i fondi disponibili.

E' stato ritenuto, inoltre, indispensabile effettuare una variazione compensativa di € 10.000,00 a favore del Cap.4405 per permettere l'effettuazione di missioni di assoluta, massima priorità e importanza data la consistente decurtazione del relativo capitolo.

Pur con tale grave limite della scarsità dei fondi, si ritiene che lo stanziamento abbia concorso al conseguimento dei risultati raggiunti dalla DGAO nel corso del 2005, in particolare per quanto attiene alla priorità politica (PP2) "Potenziare l'azione a sostegno del sistema Italia e l'assistenza, la tutela e la valorizzazione dei cittadini e delle imprese nel mondo", in quanto ha comunque permesso agli Uffici commerciali di continuare a funzionare.

DIREZIONE GENERALE PER L'INTEGRAZIONE EUROPEA (CDR 20)

L'attività della Direzione Generale per l'Integrazione europea, tradizionalmente incentrata sul perseguimento dell'omonima funzione-obiettivo ("integrazione europea"), ha permesso di conseguire risultati complessivamente lusinghieri, in linea con gli obiettivi descritti nella Nota Preliminare al Bilancio di Previsione 2005.

Con riferimento all'Unità Previsionale di Base 20.1.1.0 "Funzionamento", lo svolgimento di tale attività è stato condizionato dalla limitatissima disponibilità di risorse destinate alle spese per i cosiddetti "consumi intermedi". Particolarmente problematica si è rivelata la programmazione e la gestione dei molteplici impegni del personale dipendente, sul territorio nazionale e all'estero, a fronte di un'esigua disponibilità iniziale sul capitolo delle missioni (ca. 17.000 Euro), ulteriormente ridotta nel corso dell'esercizio con il D.L. 211 del 17 ottobre 2005 – il c.d. decreto "taglia-spese", convertito con Legge 248 del 2 dicembre 2005. Le spese di effettuazione delle missioni sono state contenute grazie all'applicazione di criteri di economia e alla disponibilità dei funzionari incaricati. La programmazione degli interventi sul territorio ha inevitabilmente risentito dell'incertezza dei dati sulla reale disponibilità di fondi; alcune missioni da effettuare nella prima parte dell'anno sono state "sacrificate", stante la pochezza delle risorse e l'aspettativa di ulteriori tagli, per lasciare un margine di operatività negli ultimi mesi, ma la cautela ha paradossalmente determinato una modesta economia di fine esercizio.

La D.G.I.E. è stata inoltre impegnata nella realizzazione del Progetto Operativo di internazionalizzazione economica e culturale del Mezzogiorno d'Italia, denominato "Italia Internazionale sei Regioni per cinque Continenti" – I Stralcio, e finanziato nel quadro del PON Assistenza Tecnica e Azioni di Sistema (QCS) - Obiettivo 1 2000-2006. Gli obiettivi operativi posti in questo settore di attività sono stati tutti raggiunti. L'attività di assistenza tecnica realizzata sulla base di piani operativi annuali concordati con le Regioni, ha riguardato il supporto ai Programmi Regionali per l'Internazionalizzazione (PRINT) e alle attività di programmazione e realizzazione delle iniziative per la definizione di ipotesi di partenariato interregionale. A carico del competente capitolo 4510, che non è stato coinvolto nei provvedimenti di limitazione di spesa di cui al D.L. già menzionato, sono stati disposti i pagamenti per missioni effettuate, prevalentemente in territorio nazionale, dal personale chiamato a partecipare alle molteplici attività nelle competenti sedi regionali del Progetto Operativo citato. Nell'ambito del suddetto Progetto Operativo sono, inoltre, proseguite le attività svolte dal personale interno coinvolto nella gestione del progetto per la linea denominata "Segreteria Tecnica".

Anche a supporto di tale Progetto Operativo, la Direzione Generale si è dotata, sulla base di quanto previsto dall'art. 1, comma 1, della legge 144/99, di un Nucleo di valutazione e verifica degli investimenti pubblici. Le disponibilità finanziarie acquisite nel corso dell'anno, necessarie per far fronte agli oneri derivanti dall'utilizzo di risorse umane, non sono state intaccate dal D.L. di contenimento della spesa. In conseguenza di ciò, tutti gli obiettivi assegnati sono stati raggiunti.

Fra questi si segnalano:

- l'apporto agli strumenti di coordinamento programmatico istituiti dal MAE per migliorare l'azione internazionale delle Regioni (partecipazione al Comitato di Indirizzo e Monitoraggio del programma di Formazione e Capacitazione delle Regioni finanziato dal Cipe; assistenza alla Unità delle Regioni nell'ambito del Tavolo Tecnico per il Comitato Intergovernativo Italia-Cina; partecipazione ai lavori di coordinamento DG Mediterraneo e DGEU);

- il supporto al Progetto Operativo di Internazionalizzazione;

- lo sviluppo di programmi tematici di interesse per il Mezzogiorno e la Politica di Vicinato, in raccordo e sinergia con amministrazioni esterne (Internazionalizzazione dei sistemi universitari e scientifici, internazionalizzazione dei modelli italiani di valorizzazione del patrimonio culturale);

- la collaborazione con la DGIT per il raccordo della Politica di Valorizzazione delle Comunità Italiane all'estero con le altre azioni sopramenzionate;

- la partecipazione alle attività metodologiche previste in ambito Rete dei Nuclei di Valutazione degli Investimenti Pubblici coordinata dal MEF;

- l'aggiudicazione, con modalità in economia, di un servizio esterno relativo ad attività di "Analisi e criteri per la valutazione di politiche e progetti attinenti alle relazioni internazionali dei territori, della società civile e delle economie locali".

Per quanto riguarda l'Unità Previsionale di Base 20.1.2.1. "Accordi ed organismi internazionali", si segnala anzitutto che durante l'anno sono stati erogati i contributi richiesti dal Segretariato Generale del Consiglio dell'Unione Europea per la gestione dei sistemi Sisnet, nonché quelli richiesti dal Ministero dell'Interno francese per la gestione del Sistema informativo *Schengen* (CSIS) per un totale di € 466.785,11.

E' stato, inoltre, possibile far fronte a tutte le spese poste a carico dell'Italia per le operazioni militari effettuate in ambito PESC/*Athena*, per un totale di Euro 2.104.568,49 e corrispondere il contributo per l'attività del Consigliere Politico del Rappresentante Speciale U.E. per la Moldova (Euro 84.000).

Si è, infine, proceduto all'accredito della quota a carico dello Stato italiano del contributo al Centro Nazionale di Informazione e Documentazione Europea, che anche per il 2005 è stata pari a € 750.000,00.

MINISTERO AFFARI ESTERI

Allegato n. 1

**SPESE PER STIPENDI, RETRIBUZIONI ED ALTRI ASSEGNI FISSI
AL PERSONALE IN SERVIZIO**

CAPITOLI: 1121

Personale in servizio al 31/12/04	Personale in servizio al 31/12/05	Competenza				Somme pagate		
		Previsioni iniziali	Variazioni	Previsioni definitive	Impegni	Competenza	Residui	Totale
146	165	3.829.925,00	72.000,00	3.901.925,00	3.848.420,28	3.848.420,28	0,00	3.848.420,00

Di cui: Ritenute erariali
Ritenute Prev./assist.

1.111.371,00	0,00	1.111.371,00	796.879,24	796.879,24	0,00	796.879,00
485.572,00	0,00	485.572,00	430.644,75	430.644,75	0,00	430.645,00

CP	CS
72.000,00	72.000,00
72.000,00	72.000,00
72.000,00	0,00
0,00	0,00
0,00	0,00
72.000,00	0,00

prova

art. 1	2.620.896,29
art. 2	796.879,24
art. 3	430.644,75
totale	3.848.420,28

DMT
DMT
TOTALE

Ripartito su art.1
art.2
art.3

TOTALE

PREVISIONI	3.901.925,00
SOMME PAGATE	3.848.420,28
ECONOMIE	53.504,72

SPESA PER STIPENDI, RETRIBUZIONI ED ALTRI ASSEGNI FISSI
AL PERSONALE IN SERVIZIO

CAPITOLI: 1241

Personale in servizio al 31/12/04	Personale in servizio al 31/12/05	Competenza				Somme pagate		
		Previsioni iniziali	Variazioni	Previsioni definitive	Impegni	Competenza	Residui	Totale
374	265	9.850.898,00	6.800.000,00	16.650.898,00	16.100.077,21	11.165.581,45		11.165.581,45

Di cui: Ritenute erariali
Ritenute Prev./assist.

4.498.973,00	0,00	4.498.973,00	3.231.021,08	3.231.021,08	0,00	3.231.021,08
2.045.970,00	0,00	2.045.970,00	1.703.474,68	1.703.474,68	0,00	1.703.474,68

CP	CS
6.800.000,00	6.800.000,00
6.800.000,00	6.800.000,00
6.800.000,00	6.800.000,00
6.800.000,00	6.800.000,00

prova

art. 1	11.165.581,45
art. 2	3.231.021,08
art. 3	1.703.474,68
totale	16.100.077,21

Ripartito su art.1
art.2
art.3

PREVISIONI	16.650.898,00
SOMME PAGATE	16.100.077,21
ECONOMIE	550.820,79

TOTALE

MINISTERO AFFARI ESTERI

Allegato n. 1

**SPESE PER STIPENDI, RETRIBUZIONI ED ALTRI ASSEGNI FISSI
AL PERSONALE IN SERVIZIO**

CAPITOLI: 1301

Personale in servizio al 31/12/04	Personale in servizio al 31/12/05	Competenza				Somme pagate		
		Previsioni iniziali	Variazioni	Previsioni definitive	Impegni	Competenza	Residui/trasportati	Totale
3028	2907	82.832.482,00	-6.872.000,00	75.960.482,00	68.462.105,06	68.462.105,06	399,40	68.462.504,46

Di cui:
Ritenute erariali
Ritenute Prev./assist.

18.842.275,00	3.368.232,00	15.474.043,00	11.358.512,62	11.358.512,62	0,00	11.358.512,62
9.250.562,00	0,00	9.250.562,00	7.472.222,58	7.472.222,58	399,40	7.472.621,98

CP	CS
6.872.000,00	6.871.600,00
3.503.768,00	3.503.368,00
3.368.232,00	3.368.232,00
0,00	0,00
6.872.000,00	6.871.600,00

prova	art. 1	49.631.369,86
	art. 2	11.358.512,62
	art. 3	7.472.222,58
	totale	68.462.105,06

Ripartito su art.1
art.2
art.3

PREVISIONI	75.960.482,00
SOMME PAGATE	68.462.105,06
ECONOMIE	7.498.376,94

TOTALE

MINISTERO AFFARI ESTERI

Allegato n. 1

**SPESE PER STIPENDI, RETRIBUZIONI ED ALTRI ASSEGNI FISSI
AL PERSONALE IN SERVIZIO**

CAPITOLI: 2401

Personale in servizio al 31/12/04	Personale in servizio al 31/12/05	Competenza				Somme pagate		
		Previsioni iniziali	Variazioni	Previsioni definitive	Impegni	Competenza	Residui	Totale
166	155	5.666.866,00	0,00	5.666.866,00	4.925.793,88	4.925.793,88	0,00	4.925.793,88

Di cui: Ritenute erariali

Ritenute Prev./assist.

1.533.526,00	0,00	1.533.526,00	822.053,04	822.053,04	0,00	822.053,04
646.640,00	0,00	646.640,00	528.840,66	528.840,66	0,00	528.840,66

CP	CS

prova	art. 1	3.574.900,18
	art. 2	822.053,04
	art. 3	528.840,66
	totale	4.925.793,88

DMT
DMT
TOTALERipartito su art. 1
art. 2
art. 3

TOTALE

PREVISIONI	5.666.866,00
SOMME PAGATE	4.925.793,88
ECONOMIE	741.072,12

MINISTERO AFFARI ESTERI

Allegato n. 1

**SPESE PER STIPENDI, RETRIBUZIONI ED ALTRI ASSEGNI FISSI
AL PERSONALE IN SERVIZIO**

CAPITOLI: 3601

Personale in servizio al 31/12/04	Personale in servizio al 31/12/05	Competenza				Somme pagate		
		Previsioni iniziali	Variazioni	Previsioni definitive	Impegni	Competenza	Residui	Totale
107	101	4.161.498,00	0,00	4.161.498,00	3.385.565,20	3.385.565,20	0,00	3.385.565,20

Di cui: Ritenute erariali
Ritenute Prev./assist.

1.145.461,00	0,00	1.145.461,00	728.402,41	728.402,41	0,00	728.402,41
475.829,00	0,00	475.829,00	378.589,69	378.589,69	0,00	378.589,69

CP	CS

prova

art. 1	2.278.573,10
art. 2	728.402,41
art. 3	378.589,69
totale	3.385.565,20

DMT
DMT
TOTALE

Ripartito su art.1
art.2
art.3

TOTALE

PREVISIONI 4.161.498,00
SOMME PAGATE 3.385.565,20
ECONOMIE 775.932,80

MINISTERO AFFARI ESTERI

Allegato n. 1

**SPESE PER STIPENDI, RETRIBUZIONI ED ALTRI ASSEGNI FISSI
AL PERSONALE IN SERVIZIO**

CAPITOLI: 4101

Personale in servizio al 31/12/04	Personale in servizio al 31/12/05	Competenza				Somme pagate		
		Previsioni iniziali	Variazioni	Previsioni definitive	Impegni	Competenza	Residui	Totale
49	53	2.104.196,00	0,00	2.104.196,00	1.559.783,36	1.559.783,36	0,00	1.559.783,36

Di cui: Ritenute erariali

Ritenute Prev./assist.

608.317,00	0,00	608.317,00	385.225,36	385.225,36	0,00	385.225,36
244.592,00	0,00	244.592,00	176.815,70	176.815,70	0,00	176.815,70

CP	CS
0,00	0,00
0,00	0,00
0,00	0,00
0,00	0,00

prova	art. 1	997.742,30
	art. 2	385.225,36
	art. 3	176.815,70
	totale	1.559.783,36

Ripartito su art.1
art.2
art.3

PREVISIONI	2.104.196,00
SOMME PAGATE	1.559.783,36
ECONOMIE	544.412,64

TOTALE

MINISTERO AFFARI ESTERI

Allegato n. 1

**SPESE PER STIPENDI, RETRIBUZIONI ED ALTRI ASSEGNI FISSI
AL PERSONALE IN SERVIZIO**

CAPITOLI: 4201

Personale in servizio al 31/12/04	Personale in servizio al 31/12/05	Competenza				Somme pagate		
		Previsioni iniziali	Variazioni	Previsioni definitive	Impegni	Competenza	Residui	Totale
65	61	3.086.704,00	0,00	3.086.704,00	1.819.902,48	1.819.902,48	0,00	1.819.902,48

Di cui: Ritenute erariali
Ritenute Prev./assist.

880.182,00	0,00	880.182,00	440.852,06	440.852,06	0,00	440.852,06
348.029,00	0,00	348.029,00	203.564,70	203.564,70	0,00	203.564,70

CP	CS
0,00	0,00
0,00	0,00
0,00	0,00
0,00	0,00

prova

art. 1	1.175.485,72
art. 2	440.852,06
art. 3	203.564,70
totale	1.819.902,48

Ripartito su art.1
art.2
art.3

PREVISIONI 3.086.704,00
SOMME PAGATE 1.819.902,48
ECONOMIE 1.266.801,52

TOTALE

SPESE PER STIPENDI, RETRIBUZIONI ED ALTRI ASSEGNI FISSI
AL PERSONALE IN SERVIZIO

CAPITOLI: 4301

Personale in servizio al 31/12/04	Personale in servizio al 31/12/05	Competenza				Somme pagate		
		Previsioni iniziali	Variazioni	Previsioni definitive	Impegni	Competenza	Residui	Totale
46	52	2.014.072,00	0,00	2.014.072,00	1.467.373,42	1.467.373,42	0,00	1.467.373,42

Di cui: Ritenute erariali
Ritenute Prev./assist.

590.193,00	0,00	590.193,00	352.973,07	352.973,07	0,00	352.973,07
225.638,00	0,00	225.638,00	165.733,71	165.733,71	0,00	165.733,71

CP	CS
0,00	0,00
0,00	0,00
0,00	0,00
0,00	0,00

prova

art. 1	948.666,64
art. 2	352.973,07
art. 3	165.733,71
totale	1.467.373,42

Ripartito su art.1
art.2
art.3

PREVISIONI 2.014.072,00
SOMME PAGATE 1.467.373,42
ECONOMIE 546.698,58

TOTALE

MINISTERO AFFARI ESTERI

Allegato n. 1

**SPESE PER STIPENDI, RETRIBUZIONI ED ALTRI ASSEGNI FISSI
AL PERSONALE IN SERVIZIO**

CAPITOLI: 4501

Personale in servizio al 31/12/04	Personale in servizio al 31/12/05	Competenza				Somme pagate		
		Previsioni iniziali	Variazioni	Previsioni definitive	Impegni	Competenza	Residui	Totale
77	75	3.504.471,00	0,00	3.504.471,00	2.582.569,11	2.582.569,11	0,00	2.582.569,11

Di cui: Ritenute erariali
Ritenute Prev./assist.

970.978,00	0,00	970.978,00	615.709,86	615.709,86	0,00	615.709,86
395.317,00	0,00	395.317,00	287.905,32	287.905,32	0,00	287.905,32

CP	CS
0,00	0,00
0,00	0,00
0,00	0,00
0,00	0,00

prova	art. 1	1.678.953,93
	art. 2	615.709,86
	art. 3	287.905,32
	totale	2.582.569,11

Ripartito su art.1
art.2
art.3

PREVISIONI	3.504.471,00
SOMME PAGATE	2.582.569,11
ECONOMIE	921.901,89

TOTALE

MINISTERO AFFARI ESTERI

Allegato n. 2

SPESE PER IL PERSONALE IN SERVIZIO
RETRIBUZIONI/ACCESSORIE

CAPITOLI: 1136

Personale in servizio al 31/12/04	Personale in servizio al 31/12/05	Competenza			Somme pagate			Totale non arrotondato	
		Previsioni iniziali	Variazioni	Previsioni definitive	Impegni cp+rs/31/12/05	Competenza	Residui		Totale arrotondato
146	165	0,00	57.194,00	57.194,00	12.966,74	12.432,34	7.285,62	19.718,00	19.717,96

Ritenute erariali	0,00	11.957,00	11.957,00	2.719,64	2.661,87	1.400,27	4.062,00	4.062,14
Ritenute Prev./assist.	0,00	5.205,00	5.205,00	1.142,24	859,00	663,04	1.522,00	1.522,04

PROVA

	residui 31/12	competenza	residui 04	economie cp
art 1	193,39	8.911,47	5.222,31	
art 2	57,77	2.661,87	1.400,27	
art 3	283,24	859,00	663,04	
totale	534,41	12.432,34	7.285,62	44.227,26

MINISTERO AFFARI ESTERI

Allegato n. 2

SPESA PER IL PERSONALE IN SERVIZIO
RETRIBUZIONI ACCESSORIE

CAPITOLI: 1173

Personale in servizio al 31/12/04	Personale in servizio al 31/12/05	Competenza			Somme pagate			totale senza arrotondamenti	
		Previsioni iniziali	Variazioni	Previsioni definitive	Impegni (cp+rs31/12)	Competenza	Residui		Totale
78	83	0,00	20.195,00	20.195,00	20.192,36	18.013,46	1.873,03	19.886,00	19.886,49

Ritenute erariali	0,00	4.268,84	4.268,84	4.268,84	338,26	4.216,00	4.215,82
Ritenute Prev./assist.	0,00	1.838,00	1.838,00	1.837,50	400,12	1.736,00	1.735,74

PROVA

	residui 31/12	competenza	residui 04	economie cp
art 1	1.285,74	12.800,28	1.134,65	
art 2	391,28	3.877,56	338,26	
art 3	501,88	1.335,62	400,12	
totale	2178,9	18013,46	1873,03	2,64

MINISTERO AFFARI ESTERI

Allegato n. 2

SPESE PER IL PERSONALE IN SERVIZIO
RETRIBUZIONI ACCESSORIE

CAPITOLI: 1204

Personale in servizio al 31/12/04	Personale in servizio al 31/12/05	Competenza				Somme pagate			totale senza arrotondamenti
		Previsioni iniziali	Variazioni	Previsioni definitive	Impegni (cp+rs31/12)	Competenza	Residui	Totale	
48	42	0,00	2.152,00	2.152,00	2.095,57	1.127,22	312,41	1.440,00	1.439,63

Di cui: Ritenute erariali	0,00	450,00	450,00	438,11	235,66	42,04	278,00	277,70
Ritenute Prev./assist.	0,00	196,00	196,00	190,80	102,66	104,90	208,00	207,56

PROVA

	residui 31/12	competenza	residui 04	economie cp
art 1	677,76	788,90	165,47	
art 2	202,45	235,66	42,04	
art 3	88,14	102,66	104,90	
totale	968,35	1.127,22	312,41	56,43

MINISTERO AFFARI ESTERI

Allegato n. 2

**SPESE PER IL PERSONALE IN SERVIZIO
RETRIBUZIONI ACCESSORIE**

CAPITOLI: 1310

Personale in servizio al 31/12/04	Personale in servizio al 31/12/05	Competenza			Somme pagate			totale senza arrotondamenti	
		Previsioni iniziali	Variazioni	Previsioni definitive	Impegni (cp+rs31/12)	Competenza	Residui		Totale
378	252	0,00	37.816,00	37.816,00	37.534,68	33.611,07	5.501,17	39.112,00	39.112,24

Di cui: Ritenute erariali

0,00	7.906,00	7.906,00	7.886,45	7.159,33	886,94	8.046,00	8.046,27
0,00	3.441,00	3.441,00	3.416,07	2.483,62	1.490,77	3.974,00	3.974,39

Ritenute Prev./assist.

PROVA

	residui 31/12	competenza	residui 04	economie cp
art 1	2.264,04	23968,12	3123,46	
art 2	727,12	7159,33	886,94	
art 3	932,45	2.483,62	1490,77	
totale impegnato	3.923,61	33.611,07	5.501,17	281,32

MINISTERO AFFARI ESTERI

Allegato n. 2

**SPESE PER IL PERSONALE IN SERVIZIO
RETRIBUZIONI ACCESSORIE**

CAPITOLI: 1706

Personale in servizio al 31/12/04	Personale in servizio al 31/12/05	Competenza			Somme pagate			cassa	
		Previsioni iniziali	Variazioni	Previsioni definitive	Impegni (cp+rs31/12)	Competenza	Residui		Totale
181	178	0,00	30.749,00	30.749,00	30.715,46	27.857,92	4.470,57	32.328,00	32.328,49

Di cui:
Ritenute erariali
Ritenute Prev./assist.

0,00	6.432,25	6.432,25	6.432,25	5.834,86	829,23	6.664,00	6.664,09
0,00	2.798,00	2.798,00	2.795,13	2.535,09	742,22	3.277,00	3.277,31

PROVA

	residui 31/12	competenza	residui 04	economie cp
art 1	2.000,11	19487,97	2899,12	
art 2	597,39	5834,86	829,23	
art 3	260,04	2.535,09	742,22	
totale impegnato	2.857,54	27.857,92	4.470,57	33,54

MINISTERO AFFARI ESTERI

Allegato n. 2

**SPESE PER IL PERSONALE IN SERVIZIO
RETRIBUZIONI ACCESSORIE**

CAPITOLI: 3310

Personale in servizio al 31/12/04	Personale in servizio al 31/12/05	Competenza			Somme pagate			cassa	
		Previsioni iniziali	Variazioni	Previsioni definitive	Impegni (cp+rs31/12)	Competenza	Residui		Totale
68	74	0,00	4.754,00	4.754,00	4.734,66	3.510,89	980,12	4.491,00	4.491,01

Di cui:	Ritenute erariali	0,00	994,00	994,00	989,89	741,59	184,01	926,00	925,60
	Ritenute Prev./assist.	0,00	433,00	433,00	430,92	286,64	124,73	411,00	411,37

PROVA

	residui 31/12	competenza	residui 04	economie cp
art 1	831,19	2482,66	671,38	
art 2	248,3	741,59	184,01	
art 3	144,28	286,64	124,73	
totale impegnato	1.223,77	3.510,89	980,12	19,34

SPESE PER IL PERSONALE IN SERVIZIO
RETRIBUZIONI ACCESSORIE

CAPITOLI: 1621 1311
capitolo quota parte

residui 2004 (lettera F)

Personale in servizio al 31/12/04		residui di lettera F				Somme pagate		
Personale in servizio al 31/12/05	Previsioni iniziali	Variazioni	Previsioni definitive	Impegni	Competenza	Residui	Totale	
246	0,00	755.890,00	0,00	0,00	0,00	755.502,29	755.502,29	

Di cui:
Ritenute erariali
Ritenute Prev./assist.

158.580,00				0,00	158.579,48	158.579,48
68.786,00				0,00	68.749,66	68.749,66

somme pagate in conto residui 04

art. 1 528.173,15
art. 2 158.579,48
art. 3 68.749,66
totale 755.502,29

economie 387,71

SPESA PER IL PERSONALE IN SERVIZIO
RETRIBUZIONI ACCESSORIE

CAPITOLI: 1621 1639
capitolo quota parte

residui 2004 (lettera F)

Personale in servizio al 31/12/04	Personale in servizio al 31/12/05	residui di lettera F					Somme pagate		
		Previsioni iniziali	Variazioni	Previsioni definitive	Impegni	Competenza	Residui	Totale	
68	72	0,00	203.612,00	0,00	0,00	0,00	203.607,22	203.607,22	

Di cui:
Ritenute erariali
Ritenute Prev./assist.

42.582,00			0,00	42.581,07	42.581,07
18.529,00			0,00	18.528,33	18.528,33

somme pagate in conto residui 04

art. 1 142.497,82
art. 2 42.581,07
art. 3 18.528,33
totale 203.607,22

economie 4,78

SPESE PER IL PERSONALE IN SERVIZIO
RETRIBUZIONI ACCESSORIE

CAPITOLI: 1621
capitolo quota parte

2022

residui 2004 (lettera F)

Personale in servizio al 31/12/04	Personale in servizio al 31/12/05	residui di lettera F					Somme pagate		
		Previsioni iniziali	Variazioni	Previsioni definitive	Impegni	Competenza	Residui	Totale	
224	238	3.341,66	514.513,00	517.854,66	0,00	0,00	515.455,82	515.455,82	

Di cui:
Ritenute erariali
Ritenute Prev./assist.

0	107.224,05	107.224,05	0,00	107.224,05	107.224,05
0	45.598,90	45.598,90	0,00	46.598,90	46.598,90

somme pagate in conto residui 04

art. 1	361.632,87	variazioni (lettera f+ lettera c)
art. 2	107.224,05	lettera f 04
art. 3	46.598,90	lettera c 03
totale	515.455,82	

rimasto da pagare 2.398,84

economie 90,15
totale rs 31/12/05 2.308,69

MINISTERO AFFARI ESTERI

Allegato n. 2

**SPESE PER IL PERSONALE IN SERVIZIO
RETRIBUZIONI ACCESSORIE**

CAPITOLI: 1621 2422
capitolo quota parte

residui 2004 (lettera F)

Personale in servizio al 31/12/04	Personale in servizio al 31/12/05	residui di lettera F				Somme pagate		
		Previsioni iniziali rs lettera c 03	Variazioni	Previsioni definitive	Impegni	Competenza	Residui	Totale
166	155	549,66	304.891,00	305.440,66	0,00	302.982,71	302.982,71	

Di cui:
Ritenute erariali
Ritenute Prev./assist.

63.744,00			0,00	63.826,18
27.745,00			0,00	27.569,64

somme pagate in conto residui 04

art. 1 211.586,89
art. 2 63.826,18
art. 3 27.569,64
totale 302.982,71

variazioni

rs I. F 04 304.891,00
rs I C 03 549,66
totale 305.440,66

economie 2.457,95

SPESE PER IL PERSONALE IN SERVIZIO
RETRIBUZIONI ACCESSORIE

CAPITOLI: 1621
capitolo quota parte

3020

residui 2004 (lettera F)

Personale in servizio al 31/12/04	Personale in servizio al 31/12/05	residui di lettera F				Somme pagate		
		Previsioni iniziali	Variazioni	Previsioni definitive	Impegni	Competenza	Residui	Totale
149	150	828,44	378.843,00	379.671,44	0,00	374.773,80	374.773,80	

Di cui:
Ritenute erariali
Ritenute Prev./assist.

162,47	79.204,00			0,00	78.517,68	78.517,68
72,74	34.475,00			0,00	34.101,55	34.101,55

somme pagate in conto residui 04

art. 1 262.154,57
art. 2 78.517,68
art. 3 34.101,55
totale 374.773,80

variazioni
lettera c
lettera f

828,44
378.843,00
379.671,44

economie 4.897,64

SPESE PER IL PERSONALE IN SERVIZIO
RETRIBUZIONI ACCESSORIE

CAPITOLI: 1621
capitolo quota parte 3322

residui 2004 (lettera F)

Personale in servizio al 31/12/04	Personale in servizio al 31/12/05	residui di lettera F				Somme pagate		
		Previsioni iniziali	Variazioni	Previsioni definitive	Impegni	Competenza	Residui	Totale
68	74	0,00	106.429,00	0,00	0,00	0,00	106.316,81	106.316,81

Di cui:
Ritenute erariali
Ritenute Prev./assist.

22.144,00			0,00	22.043,02	22.043,02
9.685,00			0,00	9.674,71	9.674,71

somme pagate in conto residui 04

art. 1 74.599,08
art. 2 22.043,02
art. 3 9.674,71
totale 106.316,81

economie 112,19

SPESE PER IL PERSONALE IN SERVIZIO
RETRIBUZIONI ACCESSORIE

CAPITOLI: 1621
capitolo quota parte

3622

residui 2004 (lettera F)

Personale in servizio al 31/12/04	Personale in servizio al 31/12/05	residui di lettera F					Somme pagate		
		Previsioni iniziali	Variazioni	Previsioni definitive	Impegni	Competenza	Residui	Totale	
107	101	0,00	206.752,00	0,00	0,00	0,00	206.629,98	206.629,98	

Di cui:
Ritenute erariali
Ritenute Prev./assist.

43.288,63			0,00	43.288,63	43.288,63
18.814,00			0,00	18.803,27	18.803,27

somme pagate in conto residui 04

art. 1 144.538,08
art. 2 43.288,63
art. 3 18.803,27
totale 206.629,98

economie 122,02

SPESE PER IL PERSONALE IN SERVIZIO
RETRIBUZIONI ACCESSORIE

CAPITOLI: 1621 3922
capitolo quota parte

residui 2004 (lettera F)

Personale in servizio al 31/12/04		Personale in servizio al 31/12/05	residui di lettera F				Somme pagate		
	24	22	Previsioni iniziali	Variazioni	Previsioni definitive	Impegni	Competenza	Residui	Totale
			0,00	53.827,00	0,00	0,00	0,00	53.826,72	53.826,72

Di cui:
Ritenute erariali
Ritenute Prev./assist.

11.250,51			0,00	11.250,23	11.250,23
4.898,25			0,00	4.898,25	4.898,25

somme pagate in conto residui 04

art. 1 37.678,24
art. 2 11.250,23
art. 3 4.898,25
totale 53.826,72

economie 0,28

SPESE PER IL PERSONALE IN SERVIZIO
RETRIBUZIONI ACCESSORIE

CAPITOLI: 1621
capitolo quota parte 4009

residui 2004 (lettera F)

Personale in servizio al 31/12/04	Personale in servizio al 31/12/05	residui di lettera F				Somme pagate		
		Previsioni iniziali	Variazioni	Previsioni definitive	Impegni	Competenza	Residui	Totale
83	84	0,00	137.407,00	0,00	0,00	0,00	137.406,91	137.406,91

Di cui:
Ritenute erariali
Ritenute Prev./assist.

28.700,90				0,00	28.700,89	28.700,89
12.504,00				0,00	12.503,92	12.503,92

somme pagate in conto residui 04

art. 1 96.202,10
art. 2 28.700,89
art. 3 12.503,92
totale 137.406,91

economie 0,09

SPESE PER IL PERSONALE IN SERVIZIO
RETRIBUZIONI ACCESSORIE

CAPITOLI: 1621
capitolo quota parte

4207

residui 2004 (lettera F)

Personale in servizio al 31/12/04		residui di lettera F					Somme pagate		
Personale in servizio al 31/12/04	Personale in servizio al 31/12/05	Previsioni iniziali	Variazioni	Previsioni definitive	Impegni	Competenza	Residui	Totale	
65	61	0,00	57.723,00	0,00	0,00	0,00	57.591,14	57.591,14	

Di cui:
Ritenute erariali
Ritenute Prev./assist.

12.068,00						0,00	12.040,53	12.040,53
5.253,00						0,00	5.240,77	5.240,77

somme pagate in conto residui 04

art. 1 40.309,84
art. 2 12.040,53
art. 3 5.240,77
totale 57.591,14

economie 131,86

MINISTERO AFFARI ESTERI

Allegato n. 2

**SPESE PER IL PERSONALE IN SERVIZIO
RETRIBUZIONI ACCESSORIE**

CAPITOLI: 1621 4307 **residui 2004 (lettera F)**
capitolo quota parte

Personale in servizio al 31/12/04	Personale in servizio al 31/12/05	residui di lettera F				Somme pagate		
		Previsioni iniziali	Variazioni	Previsioni definitive	Impegni	Competenza	Residui	Totale
46	52	0,00	50.760,00	0,00	0,00	0,00	50.759,44	50.759,44

Di cui:	Ritenute erariali	10.613,74			0,00	10.613,74	10.613,74
	Ritenute Prev./assist.	4.619,09			0,00	4.619,09	4.619,09

somme pagate in conto residui 04

art. 1	35.526,61
art. 2	10.613,74
art. 3	4.619,09
totale	50.759,44

economie 0,56

SPESE PER IL PERSONALE IN SERVIZIO
RETRIBUZIONI ACCESSORIE

CAPITOLI: 1621
capitolo quota parte

1177

residui 2004 (lettera F)

Personale in servizio al 31/12/04		Personale in servizio al 31/12/05	residui di lettera F				Somme pagate		
78		83	Previsioni iniziali	Variazioni	Previsioni definitive	Impegni	Competenza	Residui	Totale
			0,00	157.162,00	0,00	0,00	0,00	157.071,87	157.071,87

Di cui:
Ritenute erariali
Ritenute Prev./assist.

33.117,98			0,00	33.117,98	33.117,98
14.302,00			0,00	14.293,65	14.293,65

somme pagate in conto residui 04

art. 1 109.660,24
art. 2 33.117,98
art. 3 14.293,65
totale 157.071,87

economie 90,13

SPESE PER IL PERSONALE IN SERVIZIO
RETRIBUZIONI ACCESSORIE

CAPITOLI: 1621 1209
capitolo quota parte

residui 2004 (lettera F)

Personale in servizio al 31/12/04		Personale in servizio al 31/12/05	residui di lettera F				Somme pagate		
48	42	Previsioni iniziali	Variazioni	Previsioni definitive	Impegni	Competenza	Residui	Totale	
		0,00	58.495,00	0,00	0,00	0,00	58.425,47	58.425,47	

Di cui:
Ritenute erariali
Ritenute Prev./assist.

12.230,00			0,00	12.189,76	12.189,76
5.323,00			0,00	5.316,66	5.316,66

somme pagate in conto residui 04

art. 1 40.919,05
art. 2 12.189,76
art. 3 5.316,66
totale 58.425,47

economie 69,53

MINISTERO AFFARI ESTERI

Allegato n. 1

SPESE PER STIPENDI, RETRIBUZIONI ED ALTRI ASSEGNI FISSI
AL PERSONALE A CONTRATTO

CAPITOLI: 1501

Personale in servizio al 31/12/04	Personale in servizio al 31/12/05	Competenza			Somme pagate			
		Previsioni iniziali	Variazioni	Previsioni definitive	Impegni	Competenza	Residui 04	Totale
2726	2330	110.100.000,00	-37.200,00	110.062.800,00	80.558.469,76	80.442.615,68	571.642,00	81.014.258,00

Di cui:
Ritenute erariali
Ritenute Prev./assist.

6.000.000,00	0,00	6.000.000,00	6.000.000,00	4.644.849,75	0,00	4.644.850,00
3.000.000,00	0,00	3.000.000,00	4.617.150,08	4.345.730,44	0,00	4.345.730,00

CP		CS		prova		lettera a	
DMC	37.200,00		37.200,00				113.481,27
DMC							
DMC							
DMC							
DMC							
L-ASS	37.200,00		37.200,00				113.481,27
TOTALE	37.200,00		37.200,00				113.481,27
				economie		115.854,08 (impegno 05+ lett a)	
				29.504.330,24			

art.1
art.2
art.3

art.1	37.200,00
art.2	
art.3	
TOTALE	37.200,00

CONTRIBUTO AL PERSONALE IN SERVIZIO ALL'ESTERO PER LE SPESE DI ABITAZIONE

CAPITOLI:

1507

N. pratiche elaborate al 31/12/04	N. pratiche elaborate al 31/12/05	Competenza			Somme pagate			
		Previsioni iniziali	Variazioni	Previsioni definitive	Impegni (CP + RS AL 31/12/05)	Competenza	Residui	Totale
2548	1200	4.000.000,00	0,00	4.000.000,00	3.968.896,23	2.828.096,23	610.050,36	3.438.147,00

Di cui:
Ritenute erariali
Ritenute Prev./assist.

700.000,00	0,00	700.000,00	766.898,58	498.898,58	0,00	498.899,00
300.000,00	0,00	300.000,00	225.693,59	152.893,59	0,00	152.894,00

PREVISIONE INIZIALE

COMPETENZA	
ART. 1	3.000.000,00
ART. 2	700.000,00
ART. 3	300.000,00
TOTALE	4.000.000,00

SOMME PAGATE	CP 05	RS 04
ART. 1	2.176.304,06	610.050,36
ART. 2	498.898,58	0
ART. 3	152.893,59	0
TOTALE	2.828.096,23	610.050,36

ECONOMIE

31.103,77

CONTRIBUTO AL PERSONALE IN SERVIZIO ALL'ESTERO PER PROVVIDENZE SCOLASTICHE

CAPITOLI: 1508

PRATICHE ELABORATE al 31/12/04	PRATICHE ELABORATE al 31/12/05	Competenza				Somme pagate		
		Previsioni iniziali	Variazioni	Previsioni definitive	Impegni (CP + RS AL 31/12/05)	Competenza	Residui	Totale
176	192	153.904,00	0,00	153.904,00	139.477,30	139.477,30	0,00	139.477,00

Di cui:

Ritenute erariali	0,00	0,00	0,00	0,00	0,00	0,00	0,00	0,00
Ritenute Prev./assist.	0,00	0,00	0,00	0,00	0,00	0,00	0,00	0,00

PREVISIONE INIZIALE

COMPETENZA	
ART. 1	138.410,00
ART. 2	0,00
ART. 3	0,00
ART. 4	15.494,00
TOTALE	153.904,00

SOMME PAGATE	CP 05	RS 04
ART. 1	138.223,62	
ART. 2	0	
ART. 3	0	
ART. 4	1.253,68	
TOTALE	139.477,30	0,00

ECONOMIE 14.426,70

Allegato tecnico per capitoli

CONTO CONSUNTIVO

PER L'ESERCIZIO FINANZIARIO 2005

MINISTERO DEGLI AFFARI ESTERI

LEGENDA:

INIZ. = PREVISIONI INIZIALI VARIAZ = VARIAZIONI P.DEF = PREVISIONI DEFINITIVE PAGATO = SOMME PAGATE
RIM.PG. = SOMME RIMASTE DA PAGARE EC/MSP = ECONOMIE/MAGG. SPESE RS31/12 = RESIDUI DI FINE ESERCIZIO
DMT = DECRETO MINISTRO DEL TESORO DMC = DECRETO MINISTRO COMPETENTE L.ASS. = LEGGE DI ASSESTAMENTO

SPESA - CONSUNTIVO PER CAPITOLI				
2005	MINISTERO DEGLI AFFARI ESTERI		1 - GABINETTO E UFFICI DI DIRETTA COLLABORAZIONE ALL'OPERA DEL MINISTRO	
UNITA' PREVISIONALE/CAPITOLO		RESIDUI	COMPETENZA	CASSA
NUMERO	DENOMINAZIONE			
	1 - GABINETTO E UFFICI DI DIRETTA COLLABORAZIONE ALL'OPERA DEL MINISTRO			
	1.1 TITOLO I - SPESE CORRENTI			
1.1.1.0	FUNZIONAMENTO			
	Personale			
1001	STIPENDI ED ALTRI ASSEGNI FISSI AL MINISTRO E AI SOTTOSEGRETARI AL NETTO DELL'IMPOSTA REGIONALE SULLE ATTIVITA' PRODUTTIVE E DEGLI ONERI SOCIALI A CARICO DELL'AMMINISTRAZIONE.	INIZ.	550.353,00	550.353,00
	(01.01.01)	VARIAZ.		
	(SPESE OBBLIGATORIE)	P. DEF.	550.353,00	550.353,00
		PAGATO	487.098,90	487.098,90
		RIM. PG.		
		TOTALE	487.098,90	487.098,90
		EC/MSP	63.254,10	63.254,10
		RS31/12		
1011	SPESE PER I VIAGGI DEL MINISTRO E DEI SOTTOSEGRETARI DI STATO NEL TERRITORIO NAZIONALE	INIZ.		
	(02.02.13)	VARIAZ.		
		P. DEF.		
		PAGATO		
		RIM. PG.		
		TOTALE		
		EC/MSP		
		RS31/12		
1012	RETRIBUZIONI AGLI ADDETTI DI GABINETTO ED ALLE SEGRETERIE PARTICOLARI AL NETTO DELL'IMPOSTA REGIONALE SULLE ATTIVITA' PRODUTTIVE E DEGLI ONERI SOCIALI A CARICO DELL'AMMINISTRAZIONE	INIZ.	1.568.135,00	1.568.135,00
	(01.01.01)	VARIAZ.		
		P. DEF.	1.568.135,00	1.568.135,00
		PAGATO	1.184.654,73	1.184.654,73
		RIM. PG.		
		TOTALE	1.184.654,73	1.184.654,73
		EC/MSP	383.480,27	383.480,27
		RS31/12		
1041	STIPENDI ED ALTRI ASSEGNI FISSI AL PERSONALE AL NETTO DELL'IMPOSTA REGIONALE SULLE ATTIVITA' PRODUTTIVE E DEGLI ONERI SOCIALI A CARICO DELL'AMMINISTRAZIONE.	INIZ.	5.521.189,00	5.521.189,00
	(01.01.01)	VARIAZ.		
	(SPESE OBBLIGATORIE)	P. DEF.	5.521.189,00	5.521.189,00
		PAGATO	4.274.283,11	4.274.283,11
		RIM. PG.		
		TOTALE	4.274.283,11	4.274.283,11
		EC/MSP	1.246.905,89	1.246.905,89
		RS31/12		

SPESA - CONSUNTIVO PER CAPITOLI					
2005		MINISTERO DEGLI AFFARI ESTERI		1 - GABINETTO E UFFICI DI DIRETTA COLLABORAZIONE ALL'OPERA DEL MINISTRO	
UNITA' PREVISIONALE/CAPITOLO		RESIDUI	COMPETENZA	CASSA	
NUMERO	DENOMINAZIONE				
1050	INDENNITA' ACCESSORIA DI DIRETTA COLLABORAZIONE (01.01.02)	INIZ.	192.986,85	1.075.260,00	1.075.260,00
		VARIAZ.		37.200,00	228.064,00
		P. DEF.	192.986,85	1.112.460,00	1.303.324,00
		PAGATO	191.366,75	886.727,36	1.078.094,11
		RIM. PG.	649,73	204.687,33	
		TOTALE	192.016,48	1.091.414,69	1.078.094,11
		EC/MSP	970,37	21.045,31	225.229,89
1057	ONERI SOCIALI A CARICO DELL'AMMINISTRAZIONE SULLE RETRIBUZIONI CORRISPOSTE AI DIPENDENTI. (01.03.01) (SPESE OBBLIGATORIE)	INIZ.		1.435.984,00	1.435.984,00
		VARIAZ.			
		P. DEF.		1.435.984,00	1.435.984,00
		PAGATO		2.163.718,79	2.163.718,79
		RIM. PG.		30.912,36	
		TOTALE		2.194.631,15	2.163.718,79
		EC/MSP		+758.647,15	+727.734,79
1058	SOMME DOVUTE A TITOLO DI IMPOSTA REGIONALE SULLE ATTIVITA' PRODUTTIVE SULLE RETRIBUZIONI CORRISPOSTE AI DIPENDENTI. (03.01.01) (SPESE OBBLIGATORIE)	INIZ.		419.473,00	419.473,00
		VARIAZ.			
		P. DEF.		419.473,00	419.473,00
		PAGATO		654.702,64	654.702,64
		RIM. PG.		13.635,71	
		TOTALE		668.338,35	654.702,64
		EC/MSP		+248.865,35	+235.229,64
1071	Beni e servizi SPESE PER IL PAGAMENTO DEI CANONI ACQUA, LUCE, ENERGIA ELETTRICA, GAS, NONCHE' PER LA PULIZIA, IL RISCALDAMENTO ED IL CONDIZIONAMENTO D'ARIA DEI LOCALI (02.02.03)	INIZ.	117.142,17	229.553,00	321.621,00
		VARIAZ.		60.925,00	-31.143,00
		P. DEF.	117.142,17	290.478,00	290.478,00
		PAGATO	117.112,22	173.364,89	290.477,11
		RIM. PG.	29,95	117.112,72	
		TOTALE	117.142,17	290.477,61	290.477,11
		EC/MSP		0,39	0,89
VARIAZIONI: CAPITOLO 1050: DMC 202 2005 (CS 190.864,00) DMC 830 2005 (CP CS 37.200,00) CAPITOLO 1071: DMT 2000 2005 (CP CS -9.522,00) DMC 222 2005 (CP CS 58.200,00) L.ASS. 233 2005 (CP 12.247,00 CS -79.821,00)					

SPESA - CONSUNTIVO PER CAPITOLI					
2005	MINISTERO DEGLI AFFARI ESTERI		1 - GABINETTO E UFFICI DI DIRETTA COLLABORAZIONE ALL'OPERA DEL MINISTRO		
UNITA' PREVISIONALE/CAPITOLO		RESIDUI	COMPETENZA	CASSA	
NUMERO	DENOMINAZIONE				
1072	SPESE PER ACQUISTO DI CANCELLERIA, DI STAMPATI SPECIALI E QUANTO ALTRO POSSA OCCORRERE PER IL FUNZIONAMENTO DEGLI UFFICI - NOLEGGIO E TRASPORTO MOBILI, MACCHINE E IMPIANTI (02.01.01)		INIZ. 9.963,67	25.506,00	36.006,00
			VARIAZ.	28.336,00	17.836,00
			P. DEF. 9.963,67	53.842,00	53.842,00
			PAGATO 8.420,49	45.420,57	53.841,06
			RIM. PG. 1.479,08	8.419,75	
			TOTALE 9.899,57	53.840,32	53.841,06
			EC/MSP 64,10	1,68	0,94
			RS31/12 9.898,83		
1081	SPESE RISERVATE (02.02.14)		INIZ.	12.395,00	12.395,00
			VARIAZ.	-3.972,00	-3.972,00
			P. DEF.	8.423,00	8.423,00
			PAGATO		
			RIM. PG.		
			TOTALE		
			EC/MSP	8.423,00	8.423,00
			RS31/12		
	1.1.5 - ONERI COMUNI				
1.1.5.1	Residui passivi perenti				
1099	SOMME OCCORRENTI PER IL PAGAMENTO DEI RESIDUI PASSIVI PERENTI DI SPESE CORRENTI PER I QUALI RISULTA SOPPRESSO IL CAPITOLO DI PROVENIENZA. (12.02.03) (PER MEMORIA)		INIZ.		
			VARIAZ.		
			P. DEF.		
			PAGATO		
			RIM. PG.		
			TOTALE		
			EC/MSP		
			RS31/12		
VARIAZIONI: CAPITOLO 1072: DMT 2000 2005 (CP CS -1.219,00) DMC 175 2005 (CP CS 29.555,00) L.ASS. 233 2005 (CS -10.500,00) CAPITOLO 1081: DMT 2000 2005 (CP CS -3.972,00)					

SPESA - CONSUNTIVO PER CAPITOLI					
2005	MINISTERO DEGLI AFFARI ESTERI		1 - GABINETTO E UFFICI DI DIRETTA COLLABORAZIONE ALL'OPERA DEL MINISTRO		
UNITA' PREVISIONALE/CAPITOLO		RESIDUI	COMPETENZA	CASSA	
NUMERO	DENOMINAZIONE				
	1.2	TITOLO II - SPESE IN CONTO CAPITALE			
	1.2.3	INVESTIMENTI			
1.2.3.1		Beni mobili			
7150		SPESE PER ACQUISTO DI ATTREZZATURE E APPARECCHIATURE NON INFORMATICHE, DI MOBILIO E DI DOTAZIONI LIBRARIE. (21.01.02)	INIZ. 135,74 VARIAZ. P. DEF. 135,74 PAGATO 135,74 RIM. PG. TOTALE 135,74 EC/MSP RS31/12 15.950,00	59.929,00 500,00 60.429,00 44.478,72 15.950,00 60.428,72 0,28	34.494,00 25.986,00 60.480,00 44.614,46 44.614,46 15.865,54
	1.2.10	ONERI COMUNI			
1.2.10.1		Residui passivi perenti			
8011		SOMME OCCORRENTI PER IL PAGAMENTO DEI RESIDUI PASSIVI PERENTI DI SPESE IN CONTO CAPITALE PER I QUALI RISULTA SOPPRESSO IL CAPITOLO DI PROVENIENZA (26.04.03) (PER MEMORIA)	INIZ. VARIAZ. P. DEF. PAGATO RIM. PG. TOTALE EC/MSP RS31/12		
		TOTALE CENTRO DI RESPONSABILITA'	INIZ. 320.228,43 VARIAZ. P. DEF. 320.228,43 PAGATO 317.035,20 RIM. PG. 2.158,76 TOTALE 319.193,96 EC/MSP 1.034,47 RS31/12 392.876,63	10.897.777,00 122.989,00 11.020.766,00 9.914.449,71 390.717,87 10.305.167,58 715.598,42	10.974.910,00 236.771,00 11.211.681,00 10.231.484,91 10.231.484,91 980.196,09
VARIAZIONI: CAPITOLO 7150: DMT 2000 2005 (CS -13.899,00) DMC 318 2005 (CS 25.435,00) DMC 1125 2005 (CP 500,00 CS 14.450,00)					

2005		SPESA - CONSUNTIVO PER CAPITOLI			
		MINISTERO DEGLI AFFARI ESTERI	2 - SEGRETERIA GENERALE		
UNITA' PREVISIONALE/CAPITOLO		RESIDUI	COMPETENZA	CASSA	
NUMERO	DENOMINAZIONE				
	2 - SEGRETERIA GENERALE				
	2.1 TITOLO I - SPESE CORRENTI				
2.1.1.0	FUNZIONAMENTO				
	Personale				
1121	STIPENDI ED ALTRI ASSEGGI FISSI AL PERSONALE AL NETTO DELL'IMPOSTA REGIONALE SULLE ATTIVITA' PRODUTTIVE E DEGLI ONERI SOCIALI A CARICO DELL'AMMINISTRAZIONE	INIZ.		3.829.925,00	3.829.925,00
	(01.01.01)	VARIAZ.		72.000,00	72.000,00
	(SPESE OBBLIGATORIE)	P. DEF.		3.901.925,00	3.901.925,00
		PAGATO		3.848.420,28	3.848.420,28
		RIM. PG.			
		TOTALE		3.848.420,28	3.848.420,28
		EC/MSP		53.504,72	53.504,72
		RS31/12			
1127	ONERI SOCIALI A CARICO DELL'AMMINISTRAZIONE SULLE RETRIBUZIONI CORRISPOSTE AI DIPENDENTI	INIZ.	1.763,12	1.136.524,00	1.136.524,00
	(01.03.01)	VARIAZ.	96.021,00	13.841,00	111.629,00
	(SPESE OBBLIGATORIE)	P. DEF.	97.784,12	1.150.365,00	1.248.153,00
		PAGATO	97.556,05	1.154.535,67	1.252.091,72
		RIM. PG.	228,07	753,19	
		TOTALE	97.784,12	1.155.288,86	1.252.091,72
		EC/MSP		+4.923,86	+3.938,72
		RS31/12	981,26		
1128	QUOTA DEL FONDO UNICO DI AMMINISTRAZIONE DA UTILIZZARE PER L'EROGAZIONE DEGLI INCENTIVI AL PERSONALE PER LA REALIZZAZIONE DEGLI OBIETTIVI E PROGRAMMI DI INCREMENTO DELLA PRODUTTIVITA'	INIZ.			
	(01.01.03)	VARIAZ.	396.782,00		396.782,00
	(PER MEMORIA)	P. DEF.	396.782,00		396.782,00
		PAGATO	395.839,01		395.839,01
		RIM. PG.			
		TOTALE	395.839,01		395.839,01
		EC/MSP	942,99		942,99
		RS31/12			
VARIAZIONI: CAPITOLO 1121: DMT 176016 2005 (CP CS 72.000,00) CAPITOLO 1127: DMT 48338 2005 (CP CS 13.841,00) DMT 78964 2005 (RS CS 96.021,00) DMC 203 2005 (CS 1.764,00) L.ASS. 233 2005 (CS 3,00) CAPITOLO 1128: DMT 78964 2005 (RS CS 396.782,00)					

SPESA - CONSUNTIVO PER CAPITOLI						
2005		MINISTERO DEGLI AFFARI ESTERI		2 - SEGRETERIA GENERALE		
UNITA' PREVISIONALE/CAPITOLO		RESIDUI	COMPETENZA	CASSA		
NUMERO	DENOMINAZIONE					
1130	SOMME DOVUTE A TITOLO DI IMPOSTA REGIONALE SULLE ATTIVITA' PRODUTTIVE SULLE RETRIBUZIONI CORRISPOSTE AI DIPENDENTI (03.01.01) (SPESE OBBLIGATORIE)	INIZ.	619,36	327.638,00	327.638,00	
		VARIAZ.	33.726,00	4.861,00	39.207,00	
		P. DEF.	34.345,36	332.499,00	366.845,00	
		PAGATO	34.265,72	327.432,30	361.698,02	
		RIM. PG.	79,64	264,56		
		TOTALE	34.345,36	327.696,86	361.698,02	
		EC/MSP		4.802,14	5.146,98	
		RS31/12	344,20			
1136	COMPENSI PER LAVORO STRAORDINARIO AL PERSONALE (01.01.02)	INIZ.	7.285,62		64.482,00	
		VARIAZ.		57.194,00	64.482,00	
		P. DEF.	7.285,62	57.194,00	64.482,00	
		PAGATO	7.285,62	12.432,34	19.717,96	
		RIM. PG.		534,40		
		TOTALE	7.285,62	12.966,74	19.717,96	
		EC/MSP		44.227,26	44.764,04	
		RS31/12	534,40			
1155	COMPENSI OMNICOMPRESIVI AL PERSONALE DELL'UNITA' DI CRISI A FRONTE DELLE PRESTAZIONI RESE PER ASSICURARE ADEGUATI INTERVENTI IN OCCASIONE DI CATASTROFI NATURALI, EVENTI BELLICI, O COMUNQUE IN SITUAZIONI DI EMERGENZA ALL'ESTERO. (01.01.05) (NUOVA ISTITUZIONE)	INIZ.			300.000,00	
		VARIAZ.		320.000,00	300.000,00	
		P. DEF.		320.000,00	300.000,00	
		PAGATO		250.603,95	250.603,95	
		RIM. PG.		66.018,34		
		TOTALE		316.622,29	250.603,95	
		EC/MSP		3.377,71	49.396,05	
		RS31/12	66.018,34			
Beni e servizi						
1147	SPESE PER IL PAGAMENTO DEI CANONI ACQUA, LUCE, ENERGIA ELETTRICA, GAS, NONCHE' PER LA PULIZIA, IL RISCALDAMENTO ED IL CONDIZIONAMENTO D'ARIA DEI LOCALI. (02.02.03)	INIZ.	86.793,76	153.036,00	216.037,00	
		VARIAZ.		39.005,00	-23.996,00	
		P. DEF.	86.793,76	192.041,00	192.041,00	
		PAGATO	86.773,70	105.266,32	192.040,02	
		RIM. PG.	20,06	86.774,21		
		TOTALE	86.793,76	192.040,53	192.040,02	
		EC/MSP		0,47	0,98	
		RS31/12	86.794,27			

VARIAZIONI:
 CAPITOLO 1130: DMT 48338 2005 (CP CS 4.861,00)
 DMT 78964 2005 (RS CS 33.726,00)
 DMC 203 2005 (CS 620,00)
 CAPITOLO 1136: DMT 48338 2005 (CP CS 57.194,00)
 DMC 203 2005 (CS 7.288,00)
 CAPITOLO 1155: DMT 112778 2005 (CP CS 200.000,00)
 DMC 1086 2005 (CP 120.000,00 CS 50.000,00)
 DMC 1087 2005 (CS 50.000,00)
 CAPITOLO 1147: DMT 2000 2005 (CP CS -7.959,00)
 DMC 222 2005 (CP CS 39.000,00)
 L.ASS. 233 2005 (CP 7.964,00 CS -55.037,00)

SPESA - CONSUNTIVO PER CAPITOLI					
2005		MINISTERO DEGLI AFFARI ESTERI		2 - SEGRETERIA GENERALE	
UNITA' PREVISIONALE/CAPITOLO		RESIDUI	COMPETENZA	CASSA	
NUMERO	DENOMINAZIONE				
1149	SPESE PER ACQUISTO DI CANCELLERIA, DI STAMPATI SPECIALI E QUANTO ALTRO POSSA OCCORRERE PER IL FUNZIONAMENTO DEGLI UFFICI - NOLEGGIO E TRASPORTO MOBILI, MACCHINE E IMPIANTI. (02.01.01)	INIZ.	11.718,49	20.406,00	28.806,00
		VARIAZ.		17.935,00	17.935,00
		P. DEF.	11.718,49	38.341,00	46.741,00
		PAGATO	10.684,83	34.263,57	44.948,40
		RIM. PG.	990,70	4.076,39	
		TOTALE	11.675,53	38.339,96	44.948,40
		EC/MSP	42,96	1,04	1.792,60
1150	SPESE PER LA STAMPA, L'ACQUISTO E LA DIFFUSIONE DI PUBBLICAZIONI. SPESE PER IL FUNZIONAMENTO DEL SERVIZIO STORICO E DOCUMENTAZIONE (02.01.02) * DELL'IMPORTO EC/MSP DI RESIDUI SONO PERENTI AGLI EFFETTI AMMIN. E. 36.41	INIZ.	14.886,91	14.875,00	14.875,00
		VARIAZ.			14.000,00
		P. DEF.	14.886,91	14.875,00	28.875,00
		PAGATO	14.639,34	12.995,98	27.635,32
		RIM. PG.	196,00	1.879,02	
		TOTALE	14.835,34	14.875,00	27.635,32
		EC/MSP	51,57		1.239,68
1151	SPESE PER IL FUNZIONAMENTO DELL'ARCHIVIO STORICO-DIPLOMATICO (02.01.01)	INIZ.	5.035,67	2.190,00	2.190,00
		VARIAZ.			3.000,00
		P. DEF.	5.035,67	2.190,00	5.190,00
		PAGATO	5.035,67	102,97	5.138,64
		RIM. PG.		2.087,03	
		TOTALE	5.035,67	2.190,00	5.138,64
		EC/MSP			51,36
1154	SPESE RELATIVE ALL'ACQUISTO DI BENI E SERVIZI - COMPRESI GLI INTERVENTI DI EMERGENZA ALL'ESTERO - PER IL POTENZIAMENTO, IL FUNZIONAMENTO E LA CONDIZIONE TECNICA DEL CENTRO SITUAZIONI DI CRISI PRESSO IL MINISTERO DEGLI AFFARI ESTERI. (02.02.14)	INIZ.	3.170.277,31	4.730.400,00	4.853.814,00
		VARIAZ.		6.674.758,00	10.301.751,00
		P. DEF.	3.170.277,31	11.405.158,00	15.155.565,00
		PAGATO	2.709.971,89	9.052.760,16	11.762.732,05
		RIM. PG.	459.487,68	2.251.682,39	
		TOTALE	3.169.459,57	11.304.442,55	11.762.732,05
		EC/MSP	817,74	100.715,45	3.392.832,95
RS31/12	2.711.170,07				
VARIAZIONI: CAPITOLE 1149: DMT 2000 2005 (CP CS -1.540,00) DMC 175 2005 (CP CS 19.475,00) CAPITOLE 1150: DMC 1206 2005 (CS 14.000,00) CAPITOLE 1151: DMC 1206 2005 (CS 3.000,00) CAPITOLE 1154: DMT 2000 2005 (CP CS -992.078,00) DMT 43573 2005 (CP CS 4.308.440,00) DMT 47937 2005 (CP CS 1.000.000,00) DMT 128598 2005 (CP CS 3.040.570,00) DMC 493 2005 (CP CS 937.826,00) DMC 1086 2005 (CP -120.000,00 CS -50.000,00) DMC 1087 2005 (CS 1.100.000,00) DMC 1306 2005 (CP -600.000,00) DMC 1307 2005 (CP -900.000,00) L.ASS. 233 2005 (CS 956.993,00)					

SPEGA - CONSUNTIVO PER CAPITOLI					
2005	MINISTERO DEGLI AFFARI ESTERI		2 - SEGRETERIA GENERALE		
UNITA' PREVISIONALE/CAPITOLO		RESIDUI	COMPETENZA	CASSA	
NUMERO	DENOMINAZIONE				
	2.1.2 - INTERVENTI				
2.1.2.2	Contributi ad enti ed altri organismi				
1163	SOMMA DA EROGARE A ENTI, ISTITUTI, ASSOCIAZIONI, FONDAZIONI ED ALTRI ORGANISMI (05.03.02)	INIZ. 14.400,00 VARIAZ. P. DEF. 14.400,00 PAGATO 10.800,00 RIM. PG. 3.600,00 TOTALE 14.400,00 EC/MSP RS31/12 53.600,00	6.619.000,00 201.658,00 6.820.658,00 5.429.000,00 50.000,00 5.479.000,00 1.341.658,00	6.619.000,00 201.658,00 6.820.658,00 5.439.800,00 1.380.858,00	
	2.1.5 - ONERI COMUNI				
2.1.5.2	Residui passivi perenti				
1169	SOMME OCCORRENTI PER IL PAGAMENTO DEI RESIDUI PASSIVI PERENTI DI SPESE CORRENTI PER I QUALI RISULTA SOPPRESSO IL CAPITOLO DI PROVENIENZA. (12.02.03) (PER MEMORIA)	INIZ. VARIAZ. P. DEF. PAGATO RIM. PG. TOTALE EC/MSP RS31/12			
	2.2 TITOLO II - SPESE IN CONTO CAPITALE				
	2.2.3 - INVESTIMENTI				
2.2.3.3	Beni mobili				
7175	SPESE PER ACQUISTO DI ATTREZZATURE E APPARECCHIATURE NON INFORMATICHE, DI MOBILIO E DI DOTAZIONI LIBRARIE (21.01.02)	INIZ. 15.471,39 VARIAZ. P. DEF. 15.471,39 PAGATO 15.471,39 RIM. PG. 24.095,02 TOTALE 15.471,39 EC/MSP RS31/12 24.095,02	39.729,00 -500,00 39.229,00 14.712,20 24.095,02 38.807,22 421,78	22.867,00 7.316,74 30.183,74 30.183,59 30.183,59 0,15	
VARIAZIONI: CAPITOLO 1163: DMT 999 2005 (CP CS -98.342,00) DMT 89836 2005 (CP CS 300.000,00) CAPITOLO 7175: DMT 2000 2005 (CS -8.572,00) DMC 318 2005 (CS 16.762,00) DMC 1125 2005 (CP -500,00) DMC 1132 2005 (CS -873,26)					

SPESA - CONSUNTIVO PER CAPITOLI					
2005	MINISTERO DEGLI AFFARI ESTERI			2 - SEGRETERIA GENERALE	
UNITA' PREVISIONALE/CAPITOLO			RESIDUI	COMPETENZA	CASSA
NUMERO	DENOMINAZIONE				
2.2.3.4	Altri investimenti				
7176	REALIZZAZIONE DEL MONUMENTO IN RICORDO DELLA TRAGEDIA DELL' 11 SETTEMBRE 2001 (21.01.02) (NUOVA ISTITUZIONE)		INIZ.		
			VARIAZ.	250.000,00	20.320,10
			P. DEF.	250.000,00	20.320,10
			PAGATO		
			RIM. PG.		
			TOTALE		
			EC/MSP	250.000,00	20.320,10
			RS31/12		
	2.2.10 ONERI COMUNI				
2.2.10.1	Residui passivi perenti				
8012	SOMME OCCORRENTI PER IL PAGAMENTO DEI RESIDUI PASSIVI PERENTI DI SPESE IN CONTO CAPITALE PER I QUALI RISULTA SOPPRESSO IL CAPITOLO DI PROVENIENZA (26.04.03) (PER MEMORIA)		INIZ.		
			VARIAZ.		
			P. DEF.		
			PAGATO		
			RIM. PG.		
			TOTALE		
			EC/MSP		
			RS31/12		
	TOTALE CENTRO DI RESPONSABILITA'		INIZ.	3.328.251,63	16.873.723,00
			VARIAZ.	526.529,00	7.650.752,00
			P. DEF.	3.854.780,63	24.524.475,00
			PAGATO	3.388.323,22	20.242.525,74
			RIM. PG.	464.602,15	2.488.164,55
			TOTALE	3.852.925,37	22.730.690,29
			EC/MSP	1.855,26	1.793.784,71
			RS31/12	2.952.766,70	4.946.911,88
VARIAZIONI: CAPITOLO 7176: DMT 2000 2005 (CS -226.887,00) DMT 52835 2005 (CP CS 250.000,00) DMC 1132 2005 (CS -2.792,9)					

SPESA - CONSUNTIVO PER CAPITOLI				
2005	MINISTERO DEGLI AFFARI ESTERI		3 - CERIMONIALE DIPLOMATICO DELLA REPUBBLICA	
UNITA' PREVISIONALE/CAPITOLO		RESIDUI	COMPETENZA	CASSA
NUMERO	DENOMINAZIONE			
	3 - CERIMONIALE DIPLOMATICO DELLA REPUBBLICA			
	3.1 TITOLO I - SPESE CORRENTI			
3.1.1.0	FUNZIONAMENTO			
	Personale			
1170	STIPENDI ED ALTRI ASSEGGI FISSI AL PERSONALE AL NETTO DELL'IMPOSTA REGIONALE SULLE ATTIVITA' PRODUTTIVE E DEGLI ONERI SOCIALI A CARICO DELL'AMMINISTRAZIONE		INIZ.	2.322.947,00
	(01.01.01)		VARIAZ.	
	(SPESE OBBLIGATORIE)		P. DEF.	2.322.947,00
			PAGATO	1.759.257,24
			RIM. PG.	
			TOTALE	1.759.257,24
			EC/MSP	563.689,76
			RS31/12	563.689,76
1171	ONERI SOCIALI A CARICO DELL'AMMINISTRAZIONE SULLE RETRIBUZIONI CORRISPOSTE AI DIPENDENTI		INIZ.	1.064,03
	(01.03.01)		VARIAZ.	38.033,00
	(SPESE OBBLIGATORIE)		P. DEF.	39.097,03
			PAGATO	39.075,44
			RIM. PG.	21,59
			TOTALE	39.097,03
			EC/MSP	175.307,94
			RS31/12	1.356,27
1172	SOMME DOVUTE A TITOLO DI IMPOSTA REGIONALE SULLE ATTIVITA' PRODUTTIVE SULLE RETRIBUZIONI CORRISPOSTE AI DIPENDENTI		INIZ.	373,77
	(03.01.01)		VARIAZ.	13.359,00
	(SPESE OBBLIGATORIE)		P. DEF.	13.732,77
			PAGATO	13.724,94
			RIM. PG.	7,83
			TOTALE	13.732,77
			EC/MSP	52.923,52
			RS31/12	476,68
VARIAZIONI:				
CAPITOLO 1171: DMT 48338 2005 (CP CS 4.887,00)				
DMT 78964 2005 (RS CS 38.033,00)				
DMC 203 2005 (CS 1.065,00)				
CAPITOLO 1172: DMT 48338 2005 (CP CS 1.717,00)				
DMT 78964 2005 (RS CS 13.359,00)				
DMC 203 2005 (CS 374,00)				

SPESA - CONSUNTIVO PER CAPITOLI					
2005	MINISTERO DEGLI AFFARI ESTERI		3 - CERIMONIALE DIPLOMATICO DELLA REPUBBLICA		
UNITA' PREVISIONALE/CAPITOLO		RESIDUI	COMPETENZA	CASSA	
NUMERO	DENOMINAZIONE				
1173	COMPENSI PER LAVORO STRAORDINARIO AL PERSONALE (01.01.02)	INIZ. 1.873,03 VARIAZ. P. DEF. 1.873,03 PAGATO 1.873,03 RIM. PG. TOTALE 1.873,03 EC/MSP RS31/12 2.178,90	20.195,00 20.195,00 18.013,46 2.178,90 20.192,36 2,64	22.070,00 22.070,00 19.886,49 19.886,49 2.183,51	
1174	SPESE PER MISSIONI ALL'INTERNO, ALL'ESTERO E PER TRAFERIMENTI (02.02.13)	INIZ. VARIAZ. P. DEF. PAGATO RIM. PG. TOTALE EC/MSP RS31/12	9.709,00 24.000,00 33.709,00 33.709,00 33.709,00 33.709,00	9.709,00 24.000,00 33.709,00 33.709,00 33.709,00	
1177	QUOTA DEL FONDO UNICO DI AMMINISTRAZIONE DA UTILIZZARE PER L'EROGAZIONE DEGLI INCENTIVI AL PERSONALE PER LA REALIZZAZIONE DEGLI OBIETTIVI E PROGRAMMI DI INCREMENTO DELLA PRODUTTIVITA' (01.01.03) (PER MEMORIA)	INIZ. VARIAZ. 157.162,00 P. DEF. 157.162,00 PAGATO 157.071,87 RIM. PG. TOTALE 157.071,87 EC/MSP 90,13 RS31/12		157.162,00 157.162,00 157.071,87 157.071,87 90,13	
1180	Beni e servizi SPESE DI CERIMONIALE (02.02.07)	INIZ. VARIAZ. P. DEF. PAGATO RIM. PG. TOTALE EC/MSP RS31/12	1.020.234,00 580.250,00 1.600.484,00 1.600.484,00 1.600.484,00 1.600.484,00	1.020.234,00 580.250,00 1.600.484,00 1.600.484,00 1.600.484,00	
VARIAZIONI: CAPITOLO 1173: DMT 48338 2005 (CP CS 20.195,00) DMC 203 2005 (CS 1.875,00) CAPITOLO 1174: DMC 227 2005 (CP CS 24.000,00) CAPITOLO 1177: DMT 78964 2005 (RS CS 157.162,00) CAPITOLO 1180: DMT 47937 2005 (CP CS 100.000,00) DMT 148081 2005 (CP CS 300.000,00) DMC 227 2005 (CP CS 150.000,00) DMC 323 2005 (CP CS 28.250,00) DMC 1207 2005 (CP CS 2.000,00)					

SPESA - CONSUNTIVO PER CAPITOLI					
2005	MINISTERO DEGLI AFFARI ESTERI		3 - CERIMONIALE DIPLOMATICO DELLA REPUBBLICA		
UNITA' PREVISIONALE/CAPITOLO		RESIDUI	COMPETENZA	CASSA	
NUMERO	DENOMINAZIONE				
1181	MANUTENZIONE ORDINARIA DELLO STABILE, DEL PARCO E DEL GIARDINO DI VILLA MADAMA. SPESE INERENTI L'ADOZIONE DI MISURE DI SICUREZZA INTERNA ED ESTERNA DELLO STABILE MEDESIMO, NONCHE' PER L'ACQUISTO, LA MANUTENZIONE, LA RIPARAZIONE ED IL REINTEGRO DEGLI ARREDI E DELLE DOTAZIONI DI VILLA MADAMA (02.02.02)	INIZ. 190.722,95 VARIAZ. P. DEF. 190.722,95 PAGATO 158.631,22 RIM. PG. 1.899,60 TOTALE 160.530,82 EC/MSP 30.192,13 RS31/12 121.602,73	289.237,00 399.850,00 689.087,00 569.184,75 119.703,13 688.887,88 199,12	408.310,00 439.092,42 847.402,42 727.815,97 727.815,97 727.815,97 119.586,45	
1182	VISITE DI STATO ALL'ESTERO (02.02.07)	INIZ. VARIAZ. P. DEF. PAGATO RIM. PG. TOTALE EC/MSP RS31/12	461.146,00 1.100.000,00 1.561.146,00 1.561.146,00 1.561.146,00 1.561.146,00	461.146,00 1.100.000,00 1.561.146,00 1.561.146,00 1.561.146,00	
1183	SPESE PER LA PROTEZIONE DELLE SEDI DIPLOMATICHE-CONSOLARI, DELLE PERSONE E DEI BENI DEGLI ORGANI DIPLOMATICO-CONSOLARI ESTERI IN ITALIA, AI SENSI DELLE CONVENZIONI DI VIENNA DEL 1961 E DEL 1963 (02.02.14)	INIZ. VARIAZ. P. DEF. PAGATO RIM. PG. TOTALE EC/MSP RS31/12	24.080,00 -6.755,00 17.325,00 17.324,79 17.324,79 17.324,79 0,21	24.080,00 -6.755,00 17.325,00 17.324,79 17.324,79 17.324,79 0,21	
1184	SPESE PER IL PAGAMENTO DEI CANONI ACQUA, LUCE, ENERGIA ELETTRICA E GAS, NONCHE' PER LA PULIZIA, IL RISCALDAMENTO ED IL CONDIZIONAMENTO D'ARIA DEI LOCALI. (02.02.03)	INIZ. 57.191,34 VARIAZ. P. DEF. 57.191,34 PAGATO 57.179,61 RIM. PG. 11,73 TOTALE 57.191,34 EC/MSP RS31/12 57.191,48	76.518,00 32.979,00 109.497,00 52.316,67 57.179,75 109.496,42 0,58	108.019,00 1.478,00 109.497,00 109.496,28 109.496,28 109.496,28 0,72	
VARIAZIONI: CAPITOLO 1181: DMT 2000 2005 (CP -150,00 CS -149,00) DMT 47937 2005 (CP CS 100.000,00) DMT 148081 2005 (CP CS 200.000,00) DMC 227 2005 (CP CS 100.000,00) DMC 518 2005 (CS 31.683,54) DMC 1176 2005 (CS 7.557,88) CAPITOLO 1182: DMT 47937 2005 (CP CS 600.000,00) DMT 148081 2005 (CP CS 500.000,00) CAPITOLO 1183: DMT 2000 2005 (CP CS -6.755,00) CAPITOLO 1184: DMT 2000 2005 (CP CS -503,00) DMC 222 2005 (CP CS 22.800,00) L.ASS. 233 2005 (CP 10.682,00 CS -20.819,00)					

SPESA - CONSUNTIVO PER CAPITOLI					
2005	MINISTERO DEGLI AFFARI ESTERI		3 - CERIMONIALE DIPLOMATICO DELLA REPUBBLICA		
UNITA' PREVISIONALE/CAPITOLO		RESIDUI	COMPETENZA	CASSA	
NUMERO	DENOMINAZIONE				
1185	SPESE PER ACQUISTO DI CANCELLERIA, DI STAMPATI SPECIALI E QUANTO ALTRO POSSA OCCORRERE PER IL FUNZIONAMENTO DEGLI UFFICI - NOLEGGIO E TRASPORTO MOBILI, MACCHINE E IMPIANTI. (02.01.01)	INIZ. 4.724,93 VARIAZ. P. DEF. 4.724,93 PAGATO 4.120,32 RIM. PG. 579,51 TOTALE 4.699,83 EC/MSP 25,10 RS31/12 2.962,62	10.202,00 11.047,00 21.249,00 18.865,29 2.383,11 21.248,40 0,60	14.402,00 11.046,00 25.448,00 22.985,61 22.985,61 2.462,39	
1186	COMPENSI AD ESTRANEI PER ATTIVITA' SALTUARIE DI TRADUZIONE, INTERPRETARIATO E TRASCRIZIONE DALLE CUFFIE DI REGISTRAZIONE IN OCCASIONE DI RIUNIONI INTERNAZIONALI. (02.02.10)	INIZ. VARIAZ. P. DEF. PAGATO RIM. PG. TOTALE EC/MSP RS31/12	53.562,00 226.000,00 279.562,00 279.562,00 279.562,00	53.614,00 225.948,00 279.562,00 279.562,00	
3.1.5	ONERI COMUNI				
3.1.5.1	Residui passivi perenti				
1199	SOMME OCCORRENTI PER IL PAGAMENTO DEI RESIDUI PASSIVI PERENTI DI SPESE CORRENTI PER I QUALI RISULTA SOPPRESSO IL CAPITOLO DI PROVENIENZA. (12.02.03) (PER MEMORIA)	INIZ. VARIAZ. P. DEF. PAGATO RIM. PG. TOTALE EC/MSP RS31/12			
VARIAZIONI: CAPITOLO 1185: DMT 2000 2005 (CP -923,00 CS -924,00) DMC 175 2005 (CP CS 11.970,00) CAPITOLO 1186: DMC 175 2005 (CP CS 150.000,00) DMC 227 2005 (CP CS 76.000,00) L.ASS. 233 2005 (CS -52,00)					

SPESA - CONSUNTIVO PER CAPITOLI					
2005	MINISTERO DEGLI AFFARI ESTERI		3 - CERIMONIALE DIPLOMATICO DELLA REPUBBLICA		
UNITA' PREVISIONALE/CAPITOLO		RESIDUI	COMPETENZA	CASSA	
NUMERO	DENOMINAZIONE				
	3.2 TITOLO II - SPESE IN CONTO CAPITALE				
	3.2.3 - INVESTIMENTI				
3.2.3.1	Beni mobili				
7200	SPESE PER ACQUISTO DI ATTREZZATURE E APPARECCHIATURE NON INFORMATICHE, DI MOBILIO E DI DOTAZIONI LIBRARIE (21.01.02)		INIZ. 9.488,61	22.908,00	13.185,00
			VARIAZ.		9.134,55
			P. DEF. 9.488,61	22.908,00	22.319,55
			PAGATO 9.488,61	12.830,40	22.319,01
			RIM. PG.	10.025,28	
			TOTALE 9.488,61	22.855,68	22.319,01
			EC/MSP	52,32	0,54
			RS31/12 10.025,28		
	3.2.10 ONERI COMUNI				
3.2.10.1	Residui passivi perenti				
8013	SOMME OCCORRENTI PER IL PAGAMENTO DEI RESIDUI PASSIVI PERENTI DI SPESE IN CONTO CAPITALE PER I QUALI RISULTA SOPPRESSO IL CAPITOLO DI PROVENIENZA (26.04.03) (PER MEMORIA)		INIZ.		
			VARIAZ.		
			P. DEF.		
			PAGATO		
			RIM. PG.		
			TOTALE		
			EC/MSP		
			RS31/12		
	TOTALE CENTRO DI RESPONSABILITA'		INIZ. 265.438,66	5.194.617,00	5.339.720,00
			VARIAZ. 208.554,00	2.394.170,00	2.622.860,97
			P. DEF. 473.992,66	7.588.787,00	7.962.580,97
			PAGATO 441.165,04	6.603.336,61	7.044.501,65
			RIM. PG. 2.520,26	193.273,70	
			TOTALE 443.685,30	6.796.610,31	7.044.501,65
			EC/MSP 30.307,36	792.176,69	918.079,32
			RS31/12 195.793,96		
VARIAZIONI:					
CAPITOLO 7200: DMT 2000 2005 (CS -534,00)					
DMC 318 2005 (CS 9.723,00)					
DMC 1132 2005 (CS -54,45)					

2005		SPESA - CONSUNTIVO PER CAPITOLI		
		MINISTERO DEGLI AFFARI ESTERI	4 - ISPETTORATO GENERALE DEL MINISTERO E DEGLI UFFICI ALL'ESTERO	
UNITA' PREVISIONALE/CAPITOLO		RESIDUI	COMPETENZA	CASSA
NUMERO	DENOMINAZIONE			
	4 - ISPETTORATO GENERALE DEL MINISTERO E DEGLI UFFICI ALL'ESTERO			
	4.1 TITOLO I - SPESE CORRENTI			
4.1.1.0	FUNZIONAMENTO			
	Personale			
1201	STIPENDI ED ALTRI ASSEGNI FISSI AL PERSONALE AL NETTO DELL'IMPOSTA REGIONALE SULLE ATTIVITA' PRODUTTIVE E DEGLI ONERI SOCIALI A CARICO DELL'AMMINISTRAZIONE (01.01.01) (SPESE OBBLIGATORIE)	INIZ. VARIAZ. P. DEF. PAGATO RIM. PG. TOTALE EC/MSP RS31/12	1.524.023,00 1.524.023,00 1.264.454,69 1.264.454,69 259.568,31	1.524.023,00 1.524.023,00 1.264.454,69 1.264.454,69 259.568,31
1202	ONERI SOCIALI A CARICO DELL'AMMINISTRAZIONE SULLE RETRIBUZIONI CORRISPOSTE AI DIPENDENTI (01.03.01) (SPESE OBBLIGATORIE)	INIZ. VARIAZ. P. DEF. PAGATO RIM. PG. TOTALE EC/MSP RS31/12	278,90 14.156,00 14.434,90 14.417,85 17,05 14.434,90 74.495,18 251,40	455.608,00 521,00 456.129,00 381.399,47 234,35 381.633,82 74.495,18 74.746,68
1203	SOMME DOVUTE A TITOLO DI IMPOSTA REGIONALE SULLE ATTIVITA' PRODUTTIVE SULLE RETRIBUZIONI CORRISPOSTE AI DIPENDENTI (03.01.01) (SPESE OBBLIGATORIE)	INIZ. VARIAZ. P. DEF. PAGATO RIM. PG. TOTALE EC/MSP RS31/12	97,97 4.972,00 5.069,97 5.064,19 5,78 5.069,97 24.266,87 88,09	131.562,00 183,00 131.745,00 107.395,82 82,31 107.478,13 24.266,87 24.354,99
VARIAZIONI: CAPITOLO 1202: DMT 48338 2005 (CP CS 521,00) DMT 78964 2005 (RS CS 14.156,00) DMC 203 2005 (CS 279,00) CAPITOLO 1203: DMT 48338 2005 (CP CS 183,00) DMT 78964 2005 (RS CS 4.972,00) DMC 203 2005 (CS 98,00)				

SPESA - CONSUNTIVO PER CAPITOLI					
2005	MINISTERO DEGLI AFFARI ESTERI		4 - ISPETTORATO GENERALE DEL MINISTERO E DEGLI UFFICI ALL'ESTERO		
UNITA' PREVISIONALE/CAPITOLO		RESIDUI	COMPETENZA	CASSA	
NUMERO	DENOMINAZIONE				
1204	COMPENSI PER LAVORO STRAORDINARIO AL PERSONALE (01.01.02)	INIZ. 312,41 VARIAZ. P. DEF. 312,41 PAGATO 312,41 RIM. PG. TOTALE 312,41 EC/MSP RS31/12 968,35	312,41 2.152,00 2.152,00 1.127,22 968,35 2.095,57 56,43	2.152,00 2.152,00 1.127,22 968,35 2.095,57 56,43	2.466,00 2.466,00 1.439,63 1.439,63 1.439,63 1.026,37
1205	SPESE PER MISSIONI ISPETTIVE. (02.02.13)	INIZ. 62.849,96 VARIAZ. P. DEF. 62.849,96 PAGATO 51.288,82 RIM. PG. TOTALE 51.288,82 EC/MSP 11.561,14 RS31/12 6.811,61	62.849,96 41.932,00 216.703,00 209.891,39 6.811,61 216.703,00 11.561,14 6.811,61	174.771,00 41.932,00 216.703,00 209.891,39 6.811,61 216.703,00	174.771,00 86.432,00 261.203,00 261.180,21 261.180,21 261.180,21 22,79
1208	MISSIONI DI SICUREZZA. (02.02.13)	INIZ. 111.690,17 VARIAZ. P. DEF. 111.690,17 PAGATO 50.511,71 RIM. PG. TOTALE 50.511,71 EC/MSP 61.178,46 RS31/12	111.690,17 309.373,00 989.044,00 989.040,43 989.040,43 50.511,71 61.178,46	679.671,00 309.373,00 989.044,00 989.040,43 989.040,43 989.040,43 3,57	679.671,00 359.884,71 1.039.555,71 1.039.552,14 1.039.552,14 1.039.552,14 3,57
1209	QUOTA DEL FONDO UNICO DI AMMINISTRAZIONE DA UTILIZZARE PER L'EROGAZIONE DEGLI INCENTIVI AL PERSONALE PER LA REALIZZAZIONE DEGLI OBIETTIVI E PROGRAMMI DI INCREMENTO DELLA PRODUTTIVITA' (01.01.03) (PER MEMORIA)	INIZ. VARIAZ. 58.495,00 P. DEF. 58.495,00 PAGATO 58.425,47 RIM. PG. TOTALE 58.425,47 EC/MSP 69,53 RS31/12	58.495,00 58.495,00 58.425,47 58.425,47 58.425,47 69,53	58.495,00 58.495,00 58.425,47 58.425,47 58.425,47 69,53	58.495,00 58.495,00 58.425,47 58.425,47 58.425,47 69,53
VARIAZIONI: CAPITOLO 1204: DMT 48338 2005 (CP CS 2.152,00) DMC 203 2005 (CS 314,00) CAPITOLO 1205: DMT 2000 2005 (CP CS -18.068,00) DMC 175 2005 (CP CS 60.000,00) DMC 815 2005 (CS 44.500,00) CAPITOLO 1208: DMT 2000 2005 (CP CS -80.627,00) DMC 177 2005 (CP CS 390.000,00) DMC 1087 2005 (CS 50.511,71) CAPITOLO 1209: DMT 78964 2005 (RS CS 58.495,00)					

SPESA - CONSUNTIVO PER CAPITOLI					
2005	MINISTERO DEGLI AFFARI ESTERI		4 - ISPETTORATO GENERALE DEL MINISTERO E DEGLI UFFICI ALL'ESTERO		
UNITA' PREVISIONALE/CAPITOLO		RESIDUI	COMPETENZA	CASSA	
NUMERO	DENOMINAZIONE				
	Beni e servizi				
1210	SPESE PER IL PAGAMENTO DEI CANONI ACQUA, LUCE, ENERGIA ELETTRICA, GAS, NONCHE' PER LA PULIZIA, IL RISCALDAMENTO ED IL CONDIZIONAMENTO D'ARIA DEI LOCALI. (02.02.03)		INIZ. 36.812,84 VARIAZ. P. DEF. 36.812,84 PAGATO 36.800,81 RIM. PG. 8,03 TOTALE 36.808,84 EC/MSP 4,00 RS31/12 36.808,88	51.012,00 18.606,00 69.618,00 32.816,80 36.800,85 69.617,65 0,35	70.163,00 -545,00 69.618,00 69.617,61 69.617,61 0,39
1211	SPESE PER ACQUISTO DI CANCELLERIA, DI STAMPATI SPECIALI E QUANTO ALTRO POSSA OCCORRERE PER IL FUNZIONAMENTO DEGLI UFFICI - NOLEGGIO E TRASPORTO MOBILI, MACCHINE E IMPIANTI. (02.01.01)		INIZ. 3.645,41 VARIAZ. P. DEF. 3.645,41 PAGATO 3.231,78 RIM. PG. 396,45 TOTALE 3.628,23 EC/MSP 17,18 RS31/12 2.181,95	6.887,00 7.585,00 14.472,00 12.686,10 1.785,50 14.471,60 0,40	9.722,00 7.585,00 17.307,00 15.917,88 15.917,88 1.389,12
	4.1.5 - ONERI COMUNI				
4.1.5.1	Residui passivi perenti				
1239	SOMME OCCORRENTI PER IL PAGAMENTO DEI RESIDUI PASSIVI PERENTI DI SPESE CORRENTI PER I QUALI RISULTA SOPPRESSO IL CAPITOLO DI PROVENIENZA. (12.02.03) (PER MEMORIA)		INIZ. VARIAZ. P. DEF. PAGATO RIM. PG. TOTALE EC/MSP RS31/12		
VARIAZIONI: CAPITOLO 1210: DMT 2000 2005 (CP CS -382,00) DMC 222 2005 (CP CS 15.600,00) L.ASS. 233 2005 (CP 3.388,00 CS -15.763,00) CAPITOLO 1211: DMT 2000 2005 (CP CS -605,00) DMC 175 2005 (CP CS 8.190,00)					

SPESA - CONSUNTIVO PER CAPITOLI						
2005	MINISTERO DEGLI AFFARI ESTERI		4 - ISPETTORATO GENERALE DEL MINISTERO E DEGLI UFFICI ALL'ESTERO			
UNITA' PREVISIONALE/CAPITOLO		RESIDUI	COMPETENZA	CASSA		
NUMERO	DENOMINAZIONE					
	4.2	TITOLO II - SPESE IN CONTO CAPITALE				
	4.2.3	- INVESTIMENTI				
4.2.3.2		Beni mobili				
7220		SPESE PER ACQUISTO DI ATTREZZATURE E APPARECCHIATURE NON INFORMATICHE, DI MOBILIO E DI DOTAZIONI LIBRARIE (21.01.02)	INIZ. VARIAZ. P. DEF. PAGATO RIM. PG. TOTALE EC/MSP RS31/12	2.795,75 2.795,75 2.795,75 2.795,75 6.017,74	15.625,00 15.625,00 9.569,34 6.017,74 15.587,08 37,92	8.994,00 3.371,95 12.365,95 12.365,09 12.365,09 0,86
	4.2.10	ONERI COMUNI				
4.2.10.1		Residui passivi perenti				
8014		SOMME OCCORRENTI PER IL PAGAMENTO DEI RESIDUI PASSIVI PERENTI DI SPESE IN CONTO CAPITALE PER I QUALI RISULTA SOPPRESSO IL CAPITOLO DI PROVENIENZA (26.04.03) (PER MEMORIA)	INIZ. VARIAZ. P. DEF. PAGATO RIM. PG. TOTALE EC/MSP RS31/12	 	 	
		TOTALE CENTRO DI RESPONSABILITA'	INIZ. VARIAZ. P. DEF. PAGATO RIM. PG. TOTALE EC/MSP RS31/12	218.483,41 77.623,00 296.106,41 222.848,79 427,31 223.276,10 72.830,31 53.128,02	3.039.159,00 380.352,00 3.419.511,00 3.008.381,26 52.700,71 3.061.081,97 358.429,03	3.054.514,00 537.898,66 3.592.412,66 3.231.230,05 3.231.230,05 361.182,61
VARIAZIONI: CAPITOLO 7220: DMT 2000 2005 (CS -3.583,00) DMC 318 2005 (CS 6.631,00) DMC 1132 2005 (CS 323,95)						

2005		SPESA - CONSUNTIVO PER CAPITOLI			
		MINISTERO DEGLI AFFARI ESTERI		5 - PERSONALE	
UNITA' PREVISIONALE/CAPITOLO		RESIDUI	COMPETENZA	CASSA	
NUMERO	DENOMINAZIONE				
	5 - PERSONALE				
	5.1 TITOLO I - SPESE CORRENTI				
	5.1.1 - FUNZIONAMENTO				
5.1.1.1	Uffici centrali				
	Personale				
1241	STIPENDI ED ALTRI ASSEGNI FISSI AL PERSONALE AL NETTO DELL'IMPOSTA REGIONALE SULLE ATTIVITA' PRODUTTIVE E DEGLI ONERI SOCIALI A CARICO DELL'AMMINISTRAZIONE	INIZ.	516,46	9.850.898,00	9.850.898,00
	(01.01.01)	VARIAZ.		6.800.000,00	6.800.517,00
	(SPESE OBBLIGATORIE)	P. DEF.	516,46	16.650.898,00	16.651.415,00
		PAGATO	516,46	16.100.077,21	16.100.593,67
		RIM. PG.			
		TOTALE	516,46	16.100.077,21	16.100.593,67
		EC/MSP		550.820,79	550.821,33
		RS31/12			
1242	ONERI SOCIALI A CARICO DELL'AMMINISTRAZIONE SULLE RETRIBUZIONI CORRISPOSTE AI DIPENDENTI.	INIZ.	2.005,13	2.900.207,00	2.900.207,00
	(01.03.01)	VARIAZ.	137.291,00	5.953,00	145.250,00
	(SPESE OBBLIGATORIE)	P. DEF.	139.296,13	2.906.160,00	3.045.457,00
		PAGATO	139.000,68	4.971.224,99	5.110.225,67
		RIM. PG.	295,45	348,42	
		TOTALE	139.296,13	4.971.573,41	5.110.225,67
		EC/MSP		+2.065.413,41	+2.064.768,67
		RS31/12	643,87		
1243	SOMME DOVUTE A TITOLO DI IMPOSTA REGIONALE SULLE ATTIVITA' PRODUTTIVE SULLE RETRIBUZIONI CORRISPOSTE AI DIPENDENTI.	INIZ.	704,31	835.509,00	835.509,00
	(03.01.01)	VARIAZ.	48.222,00	2.091,00	51.018,00
	(SPESE OBBLIGATORIE)	P. DEF.	48.926,31	837.600,00	886.527,00
		PAGATO	48.822,68	1.374.688,30	1.423.510,98
		RIM. PG.	103,63	122,33	
		TOTALE	48.926,31	1.374.810,63	1.423.510,98
		EC/MSP		+537.210,63	+536.983,98
		RS31/12	225,96		
VARIAZIONI: CAPITOLO 1241: DMT 176016 2005 (CP CS 6.800.000,00) DMC 216 2005 (CS 517,00) CAPITOLO 1242: DMT 48338 2005 (CP CS 5.953,00) DMT 78964 2005 (RS CS 137.291,00) DMC 203 2005 (CS 2.006,00) CAPITOLO 1243: DMT 48338 2005 (CP CS 2.091,00) DMT 78964 2005 (RS CS 48.222,00) DMC 203 2005 (CS 705,00)					

SPESA - CONSUNTIVO PER CAPITOLI					
2005	MINISTERO DEGLI AFFARI ESTERI		5 - PERSONALE		
UNITA' PREVISIONALE/CAPITOLO		RESIDUI	COMPETENZA	CASSA	
NUMERO	DENOMINAZIONE				
1244	COMPENSI PER LAVORO STRAORDINARIO AL PERSONALE (01.01.02)	INIZ. VARIAZ. P. DEF. PAGATO RIM. PG. TOTALE EC/MSP RS31/12	4.895,61 4.895,61 4.895,61 4.895,61 2.704,23	 24.600,00 24.600,00 21.894,49 2.704,23 24.598,72 1,28	 29.497,00 29.497,00 26.790,10 26.790,10 2.706,90
1245	SPESE PER MISSIONI ALL'INTERNO, ALL'ESTERO E PER TRAFERIMENTI (02.02.13)	INIZ. VARIAZ. P. DEF. PAGATO RIM. PG. TOTALE EC/MSP RS31/12	81.242,60 81.242,60 12.138,28 12.138,28 69.104,32 82.292,12	206.231,00 168.132,00 374.363,00 257.070,88 82.292,12 339.363,00 35.000,00	240.073,00 168.132,00 408.205,00 269.209,16 269.209,16 138.995,84
1247	SPESE PER ACCERTAMENTI SANITARI, CURE, RICOVERI E PROTESI (02.02.06)	INIZ. VARIAZ. P. DEF. PAGATO RIM. PG. TOTALE EC/MSP RS31/12	 	15.000,00 15.000,00 1.415,62 1.415,62 13.584,38	11.820,00 11.820,00 1.415,62 1.415,62 10.404,38
1248	SPESE PER IL FUNZIONAMENTO DELLA MENSA E DEGLI ALTRI SERVIZI SOCIALI A FAVORE DEI DIPENDENTI IN SERVIZIO PRESSO L'AMMINISTRAZIONE CENTRALE. (01.02.02) * DELL'IMPORTO EC/MSP DI RESIDUI SONO PERENTI AGLI EFFETTI AMMIN. E. 95214.04	INIZ. VARIAZ. P. DEF. PAGATO RIM. PG. TOTALE EC/MSP RS31/12	340.532,61 340.532,61 159.128,18 68.279,81 227.407,99 113.124,62 529.705,39	1.722.384,00 1.722.384,00 1.088.109,16 461.425,58 1.549.534,74 172.849,26	1.722.384,00 1.722.384,00 1.247.237,34 1.247.237,34 475.146,66
VARIAZIONI: CAPITOLO 1244: DMT 48338 2005 (CP CS 24.600,00) DMC 203 2005 (CS 4.897,00) CAPITOLO 1245: DMT 2000 2005 (CP CS -44.813,00) DMT 43573 2005 (CP CS 107.800,00) DMT 106554 2005 (CP CS 105.145,00)					

SPESA - CONSUNTIVO PER CAPITOLI					
2005	MINISTERO DEGLI AFFARI ESTERI		5 - PERSONALE		
UNITA' PREVISIONALE/CAPITOLO		RESIDUI	COMPETENZA	CASSA	
NUMERO	DENOMINAZIONE				
1249	PROVVIDENZE A FAVORE DEL PERSONALE IN SERVIZIO, DI QUELLO CESSATO DAL SERVIZIO E DELLE LORO FAMIGLIE (01.04.01)	INIZ. VARIAZ. P. DEF. PAGATO RIM. PG. TOTALE EC/MSP RS31/12		26.856,00 26.856,00 26.856,00 26.856,00	26.856,00 26.856,00 26.856,00 26.856,00
1250	EQUO INDENNIZZO AL PERSONALE CIVILE PER LA PERDITA DELLA INTEGRITA' FISICA SUBITA PER INFERMITA' CONTRATTA PER CAUSA DI SERVIZIO (01.04.01) (SPESE OBBLIGATORIE)	INIZ. VARIAZ. P. DEF. PAGATO RIM. PG. TOTALE EC/MSP RS31/12		67.139,00 62.091,00 129.230,00 127.159,91 127.159,91 2.070,09	67.139,00 62.091,00 129.230,00 127.159,91 127.159,91 2.070,09
1253	QUOTA DEL FONDO UNICO DI AMMINISTRAZIONE DA UTILIZZARE PER L'EROGAZIONE DEGLI INCENTIVI AL PERSONALE PER LA REALIZZAZIONE DEGLI OBIETTIVI E PROGRAMMI DI INCREMENTO DELLA PRODUTTIVITA' (01.01.03) (PER MEMORIA)	INIZ. VARIAZ. P. DEF. PAGATO RIM. PG. TOTALE EC/MSP RS31/12	567.317,00 567.317,00 567.169,17 567.169,17 147,83		567.317,00 567.317,00 567.169,17 567.169,17 147,83
	Beni e servizi				
1257	SPESE PER IL FUNZIONAMENTO - COMPRESI I GETTONI DI PRESENZA, I COMPENSI AI COMITATI E LE INDENNITA' DI MISSIONE ED IL RIMBORSO SPESE DI TRASPORTO AI MEMBRI ESTRANEI AL MINISTERO - DI CONSIGLI, COMITATI E COMMISSIONI (02.02.09)	INIZ. VARIAZ. P. DEF. PAGATO RIM. PG. TOTALE EC/MSP RS31/12	21.849,03 21.849,03 20.295,07 1.551,87 21.846,94 2,09 21.595,57	75.498,00 -13.686,00 61.812,00 41.188,61 20.043,70 61.232,31 579,69	89.385,00 -13.686,00 75.699,00 61.483,68 61.483,68 14.215,32
VARIAZIONI: CAPITOLO 1250: DMT 73745 2005 (CP CS 62.091,00) CAPITOLO 1253: DMT 78964 2005 (RS CS 567.317,00) CAPITOLO 1257: DMT 2000 2005 (CP CS -13.686,00)					

SPESA - CONSUNTIVO PER CAPITOLI					
2005	MINISTERO DEGLI AFFARI ESTERI		5 - PERSONALE		
UNITA' PREVISIONALE/CAPITOLO		RESIDUI	COMPETENZA	CASSA	
NUMERO	DENOMINAZIONE				
1258	SPESE PER L'ATTIVITA' DI RICERCA, DI STUDIO E PROGRAMMAZIONE, NONCHE' PER IL RIORDINAMENTO E LA RISTRUTTURAZIONE DEGLI ARCHIVI CENTRALI DEL MINISTERO E PER LA PREPARAZIONE E PUBBLICAZIONE DI STUDI, INDICI D'ARCHIVIO E DOCUMENTI, MEDIANTE UTILIZZO ANCHE DI ESPERTI E LA COLLABORAZIONE DI UNIVERSITA', ENTI ED ISTITUTI SPECIALIZZATI (02.02.09)	INIZ.	17.725,00	28.770,00	40.614,00
		VARIAZ.		61.049,00	61.049,00
		P. DEF.	17.725,00	89.819,00	101.663,00
		PAGATO	14.560,00	32.400,00	46.960,00
		RIM. PG.	3.165,00	44.295,00	
		TOTALE	17.725,00	76.695,00	46.960,00
		EC/MSP		13.124,00	54.703,00
	RS31/12	47.460,00			
1259	SPESE CASUALI (02.01.01)	INIZ.		1.087,00	1.133,00
		VARIAZ.		5.153,00	5.107,00
		P. DEF.		6.240,00	6.240,00
		PAGATO		5.081,47	5.081,47
		RIM. PG.		264,30	
		TOTALE		5.345,77	5.081,47
		EC/MSP		894,23	1.158,53
	RS31/12	264,30			
1260	SPESE PER IL PAGAMENTO DEI CANONI ACQUA, LUCE, ENERGIA ELETTRICA E GAS, NONCHE' PER LA PULIZIA, IL RISCALDAMENTO EDIL CONDIZIONAMENTO D'ARIA DEI LOCALI (02.02.03)	INIZ.	174.373,11	229.553,00	315.560,00
		VARIAZ.		78.728,00	-7.279,00
		P. DEF.	174.373,11	308.281,00	308.281,00
		PAGATO	166.821,73	141.458,32	308.280,05
		RIM. PG.	7.551,38	166.822,11	
		TOTALE	174.373,11	308.280,43	308.280,05
		EC/MSP		0,57	0,95
	RS31/12	174.373,49			
1261	SPESE PER ACQUISTO DI CANCELLERIA, DI STAMPATI SPECIALI E QUANTO ALTRO POSSA OCCORRERE PER IL FUNZIONAMENTO DEGLI UFFICI - NOLEGGIO E TRASPORTO MOBILI, MACCHINE E IMPIANTI. (02.01.01)	INIZ.	13.629,29	30.607,00	43.207,00
		VARIAZ.		42.216,00	35.216,00
		P. DEF.	13.629,29	72.823,00	78.423,00
		PAGATO	11.767,98	65.213,15	76.981,13
		RIM. PG.	1.784,01	7.608,84	
		TOTALE	13.551,99	72.821,99	76.981,13
		EC/MSP	77,30	1,01	1.441,87
	RS31/12	9.392,85			

VARIAZIONI:

CAPITOLO 1258: DMT 2000 2005 (CP CS -8.451,00)
DMC 321 2005 (CP CS 27.000,00)
DMC 519 2005 (CP CS 45.000,00)
DMC 1084 2005 (CP CS -2.500,00)

CAPITOLO 1259: DMT 2000 2005 (CP CS -347,00)
DMC 689 2005 (CP CS 3.000,00)
DMC 1084 2005 (CP CS 2.500,00)
L.ASS. 233 2005 (CS -46,00)

CAPITOLO 1260: DMT 2000 2005 (CP CS -1.719,00)
DMC 222 2005 (CP CS 70.200,00)
L.ASS. 233 2005 (CP 10.247,00 CS -75.760,00)

CAPITOLO 1261: DMT 2000 2005 (CP CS -1.639,00)
DMC 175 2005 (CP CS 36.855,00)
DMC 1198 2005 (CP 7.000,00)

SPESA - CONSUNTIVO PER CAPITOLI					
2005	MINISTERO DEGLI AFFARI ESTERI			5 - PERSONALE	
UNITA' PREVISIONALE/CAPITOLO			RESIDUI	COMPETENZA	CASSA
NUMERO	DENOMINAZIONE				
5.1.1.2	Uffici all'estero				
	Personale				
1271	CONTRIBUTI PER LA STIPULA DI POLIZZE ASSICURATIVE SANITARIE DA PARTE DEL PERSONALE IN SERVIZIO ALL'ESTERO. (12.01.00) (SPESE OBBLIGATORIE)		INIZ. VARIAZ. P. DEF. PAGATO RIM. PG. TOTALE EC/MSP RS31/12	200.000,00 200.000,00 199.495,21 199.495,21 504,79	200.000,00 200.000,00 199.495,21 199.495,21 504,79
1272	SPESE PER LA STIPULA DI POLIZZE ASSICURATIVE CONTRO I RISCHI SULLA VITA E RISCHI ASSIMILATI A FAVORE DEL PERSONALE IN SERVIZIO ALL'ESTERO. (12.01.00) (SPESE OBBLIGATORIE)		INIZ. VARIAZ. P. DEF. PAGATO RIM. PG. TOTALE EC/MSP RS31/12	150.000,00 490.000,00 640.000,00 631.303,26 631.303,26 8.696,74	150.000,00 490.000,00 640.000,00 631.303,26 631.303,26 8.696,74
1273	INDENNIZZO AL PERSONALE IN SERVIZIO ALL'ESTERO PER DANNI AI PROPRI BENI SUBITI IN CONSEGUENZA DI DISORDINI, NONCHE' DI EVENTI CONNESSI CON LA SUA POSIZIONE ALL'ESTERO (01.04.01) (SPESE OBBLIGATORIE)		INIZ. VARIAZ. P. DEF. PAGATO RIM. PG. TOTALE EC/MSP RS31/12		
VARIAZIONI: CAPITOLO 1272: DMT 73745 2005 (CP CS 490.000,00)					

2005		SPESA - CONSUNTIVO PER CAPITOLI			
MINISTERO DEGLI AFFARI ESTERI		5 - PERSONALE			
UNITA' PREVISIONALE/CAPITOLO		RESIDUI	COMPETENZA	CASSA	
NUMERO	DENOMINAZIONE				
	Beni e servizi				
1280	CONTRIBUTO PER SPESE D'UFFICIO E DI RAPPRESENTANZA AI TITOLARI DEGLI UFFICI CONSOLARI DI 2 CATEGORIA (02.02.07)	INIZ. VARIAZ. P. DEF. PAGATO RIM. PG. TOTALE EC/MSP RS31/12		1.316.333,00 671.710,00 1.988.043,00 1.983.352,42 1.983.352,42 4.690,58	1.316.333,00 671.710,00 1.988.043,00 1.983.352,42 1.983.352,42 4.690,58
1281	RIMBORSO SPESE PER VISITE MEDICO-FISCALI EFFETTUATE AL PERSONALE IN SERVIZIO ALL'ESTERO E VISITE PER ESAMI MEDICI DI CONTROLLO (02.02.06)	INIZ. VARIAZ. P. DEF. PAGATO RIM. PG. TOTALE EC/MSP RS31/12	1.228,21 1.228,21 1.228,21 1.228,21 1.228,21 262,70 262,70	9.590,00 -3.008,00 6.582,00 545,05 262,70 807,75 5.774,25	10.313,00 -3.008,00 7.305,00 1.773,26 1.773,26 1.773,26 5.531,74
	5.1.5 - ONERI COMUNI				
5.1.5.1	Residui passivi perenti				
1299	SOMME OCCORRENTI PER IL PAGAMENTO DEI RESIDUI PASSIVI PERENTI DI SPESE CORRENTI PER I QUALI RISULTA SOPPRESSO IL CAPITOLO DI PROVENIENZA. (12.02.03) (PER MEMORIA)	INIZ. VARIAZ. P. DEF. PAGATO RIM. PG. TOTALE EC/MSP RS31/12			
VARIAZIONI: CAPITOLO 1280: DMT 2000 2005 (CP CS -78.957,00) DMT 93453 2005 (CP CS 67.000,00) DMC 175 2005 (CP CS 600.000,00) L.ASS. 233 2005 (CP CS 83.667,00) CAPITOLO 1281: DMT 2000 2005 (CP CS -3.008,00)					

SPESA - CONSUNTIVO PER CAPITOLI					
2005	MINISTERO DEGLI AFFARI ESTERI		5 - PERSONALE		
UNITA' PREVISIONALE/CAPITOLO		RESIDUI	COMPETENZA	CASSA	
NUMERO	DENOMINAZIONE				
	5.2 TITOLO II - SPESE IN CONTO CAPITALE				
	5.2.3 - INVESTIMENTI				
5.2.3.1	Beni mobili				
7235	SPESE PER ACQUISTO DI ATTREZZATURE E APPARECCHIATURE NON INFORMATICHE, DI MOBILIO E DI DOTAZIONI LIBRARIE (21.01.02)		INIZ. 20.139,41	63.970,00	36.819,00
			VARIAZ.		25.756,11
			P. DEF.	20.139,41	62.575,11
			PAGATO	20.139,41	62.575,08
			RIM. PG.		21.514,68
			TOTALE	20.139,41	62.575,08
			EC/MSP		0,03
			RS31/12	21.514,68	
	5.2.10 ONERI COMUNI				
5.2.10.1	Residui passivi perenti				
8015	SOMME OCCORRENTI PER IL PAGAMENTO DEI RESIDUI PASSIVI PERENTI DI SPESE IN CONTO CAPITALE PER I QUALI RISULTA SOPPRESSO IL CAPITOLO DI PROVENIENZA (26.04.03) (PER MEMORIA)		INIZ.		
			VARIAZ.		
			P. DEF.		
			PAGATO		
			RIM. PG.		
			TOTALE		
			EC/MSP		
			RS31/12		
	TOTALE CENTRO DI RESPONSABILITA'		INIZ.	678.840,77	17.858.250,00
			VARIAZ.	752.830,00	9.088.687,11
			P. DEF.	1.431.670,77	26.946.937,11
			PAGATO	1.166.483,46	28.277.453,18
			RIM. PG.	82.731,15	807.704,01
			TOTALE	1.249.214,61	28.277.453,18
			EC/MSP	182.456,16	+1.330.516,07
			RS31/12	890.435,16	
VARIAZIONI:					
CAPITOLO 7235: DMT 2000 2005 (CS -3.658,00)					
DMC 318 2005 (CS 27.151,00)					
DMC 1132 2005 (CS 2.263,11)					

SPESA - CONSUNTIVO PER CAPITOLI					
2005		MINISTERO DEGLI AFFARI ESTERI		6 - AFFARI AMMINISTRATIVI, BILANCIO E PATRIMONIO	
UNITA' PREVISIONALE/CAPITOLO		RESIDUI	COMPETENZA	CASSA	
NUMERO	DENOMINAZIONE				
	6 - AFFARI AMMINISTRATIVI, BILANCIO E PATRIMONIO				
	6.1 TITOLO I - SPESE CORRENTI				
	6.1.1 - FUNZIONAMENTO				
6.1.1.1	Uffici centrali				
	Personale				
1301	STIPENDI ED ALTRI ASSEGNI FISSI AL PERSONALE AL NETTO DELL'IMPOSTA REGIONALE SULLE ATTIVITA' PRODUTTIVE E DEGLI ONERI SOCIALI A CARICO DELL'AMMINISTRAZIONE.	INIZ.	399,40	82.832.482,00	82.832.482,00
		VARIAZ.		-6.872.000,00	-6.871.600,00
		P. DEF.	399,40	75.960.482,00	75.960.882,00
	(01.01.01)	PAGATO	399,40	68.462.105,06	68.462.504,46
	(SPESE OBBLIGATORIE)	RIM. PG.			
		TOTALE	399,40	68.462.105,06	68.462.504,46
		EC/MSP		7.498.376,94	7.498.377,54
		RS31/12			
1302	ONERI SOCIALI A CARICO DELL'AMMINISTRAZIONE SULLE RETRIBUZIONI CORRISPOSTE AI DIPENDENTI	INIZ.	64.365,90	58.187.927,00	58.187.927,00
		VARIAZ.	182.925,00	9.151,00	196.041,00
		P. DEF.	247.290,90	58.197.078,00	58.383.968,00
	(01.03.01)	PAGATO	247.197,56	40.679.046,47	40.926.244,03
	(SPESE OBBLIGATORIE)	RIM. PG.	93,34	49.496,46	
		TOTALE	247.290,90	40.728.542,93	40.926.244,03
		EC/MSP		17.468.535,07	17.457.723,97
		RS31/12	49.589,80		
1303	SOMME DOVUTE A TITOLO DI IMPOSTA REGIONALE SULLE ATTIVITA' PRODUTTIVE SULLE RETRIBUZIONI CORRISPOSTE AI DIPENDENTI	INIZ.	1.392,50	8.584.538,00	8.584.538,00
		VARIAZ.	64.251,00	3.214,00	68.858,00
		P. DEF.	65.643,50	8.587.752,00	8.653.396,00
	(03.01.01)	PAGATO	65.609,30	5.671.160,49	5.736.769,79
	(SPESE OBBLIGATORIE)	RIM. PG.	34,20	870,92	
		TOTALE	65.643,50	5.672.031,41	5.736.769,79
		EC/MSP		2.915.720,59	2.916.626,21
		RS31/12	905,12		
VARIAZIONI: CAPITOLO 1301: DMT 176016 2005 (CP CS -6.872.000,00) DMC 216 2005 (CS 400,00) CAPITOLO 1302: DMT 48338 2005 (CP CS 9.151,00) DMT 78964 2005 (RS CS 182.925,00) DMC 203 2005 (CS 3.965,00) CAPITOLO 1303: DMT 48338 2005 (CP CS 3.214,00) DMT 78964 2005 (RS CS 64.251,00) DMC 203 2005 (CS 1.393,00)					

SPESA - CONSUNTIVO PER CAPITOLI					
2005		MINISTERO DEGLI AFFARI ESTERI		6 - AFFARI AMMINISTRATIVI, BILANCIO E PATRIMONIO	
UNITA' PREVISIONALE/CAPITOLO		RESIDUI	COMPETENZA	CASSA	
NUMERO	DENOMINAZIONE				
1310	COMPENSI PER LAVORO STRAORDINARIO AL PERSONALE (01.01.02)	INIZ.	5.501,17		
		VARIAZ.		37.816,00	43.318,00
		P. DEF.	5.501,17	37.816,00	43.318,00
		PAGATO	5.501,17	33.611,07	39.112,24
		RIM. PG.		3.923,61	
		TOTALE	5.501,17	37.534,68	39.112,24
		EC/MSP		281,32	4.205,76
	RS31/12	3.923,61			
1311	QUOTA DEL FONDO UNICO DI AMMINISTRAZIONE DA UTILIZZARE PER L'EROGAZIONE DEGLI INCENTIVI AL PERSONALE PER LA REALIZZAZIONE DEGLI OBIETTIVI E PROGRAMMI DI INCREMENTO DELLA PRODUTTIVITA' (01.01.03) (PER MEMORIA)	INIZ.			
		VARIAZ.	755.890,00		755.890,00
		P. DEF.	755.890,00		755.890,00
		PAGATO	755.502,29		755.502,29
		RIM. PG.			
		TOTALE	755.502,29		755.502,29
		EC/MSP	387,71		387,71
	RS31/12				
1316	SPESE PER MISSIONI ALL'INTERNO, ALL'ESTERO E PER TRAFERIMENTI (02.02.13)	INIZ.	6.762,66	33.639,00	34.341,00
		VARIAZ.		49.262,00	49.889,00
		P. DEF.	6.762,66	82.901,00	84.230,00
		PAGATO	2.973,12	81.256,57	84.229,69
		RIM. PG.		1.644,43	
		TOTALE	2.973,12	82.901,00	84.229,69
		EC/MSP	3.789,54		0,31
	RS31/12	1.644,43			
1343	INDENNITA' DI LICENZIAMENTO E SIMILARI. INDENNITA' PER UNA VOLTA TANTO AI MUTILATI ED INVALIDI PARAPLEGICI PER CAUSA DI SERVIZIO (01.04.01) (SPESE OBBLIGATORIE) (PER MEMORIA)	INIZ.			
		VARIAZ.			
		P. DEF.			
		PAGATO			
		RIM. PG.			
		TOTALE			
		EC/MSP			
	RS31/12				
VARIAZIONI: CAPITOLO 1310: DMT 48338 2005 (CP CS 37.816,00) DMC 203 2005 (CS 5.502,00) CAPITOLO 1311: DMT 78964 2005 (RS CS 755.890,00) CAPITOLO 1316: DMT 2000 2005 (CP -738,00 CS -111,00) DMC 541 2005 (CP CS 50.000,00)					

SPESA - CONSUNTIVO PER CAPITOLI					
2005	MINISTERO DEGLI AFFARI ESTERI		6 - AFFARI AMMINISTRATIVI, BILANCIO E PATRIMONIO		
UNITA' PREVISIONALE/CAPITOLO		RESIDUI	COMPETENZA	CASSA	
NUMERO	DENOMINAZIONE				
1368	SPESE PER INTERESSI O RIVALUTAZIONE MONETARIA PER RITARDATO PAGAMENTO DELLE RETRIBUZIONI, PENSIONI E PROVVIDENZE DI NATURA ASSISTENZIALE A FAVORE DEI CREDITORI DELL'AMMINISTRAZIONE (09.01.04) (SPESE OBBLIGATORIE) (PER MEMORIA) Beni e servizi		INIZ. VARIAZ. P. DEF. PAGATO RIM. PG. TOTALE EC/MSP RS31/12		
1391	SPESE PER IL PAGAMENTO DEI CANONI ACQUA, LUCE, ENERGIA ELETTRICA, GAS, NONCHE' PER LA PULIZIA, IL RISCALDAMENTO ED IL CONDIZIONAMENTO D'ARIA DEI LOCALI. (02.02.03)		INIZ. 195.734,41 VARIAZ. P. DEF. 195.734,41 PAGATO 195.689,96 RIM. PG. 44,45 TOTALE 195.734,41 EC/MSP RS31/12 195.756,05	331.576,00 101.683,00 433.259,00 237.547,27 195.711,60 433.258,87 0,13	468.079,00 -34.841,00 433.238,00 433.237,23 0,77
1392	SPESE PER ACQUISTO DI CANCELLERIA, DI STAMPATI SPECIALI E QUANTO ALTRO POSSA OCCORRERE PER IL FUNZIONAMENTO DEGLI UFFICI - NOLEGGIO E TRASPORTO MOBILI, MACCHINE E IMPIANTI (02.01.01)		INIZ. 20.697,74 VARIAZ. P. DEF. 20.697,74 PAGATO 16.555,39 RIM. PG. 4.047,15 TOTALE 20.602,54 EC/MSP 95,20 RS31/12 13.935,93	40.809,00 49.227,00 90.036,00 80.146,68 9.888,78 90.035,46 0,54	57.609,00 40.223,00 97.832,00 96.702,07 1.129,93
1395	NOLEGGIO ED ESERCIZIO DI MEZZI DI TRASPORTO (02.02.01) * DELL'IMPORTO EC/MSP DI RESIDUI SONO PERENTI AGLI EFFETTI AMMIN. E. 2124.13		INIZ. 249.730,51 VARIAZ. P. DEF. 249.730,51 PAGATO 238.628,13 RIM. PG. 8.978,21 TOTALE 247.606,34 EC/MSP 2.124,17 RS31/12 232.918,73	153.036,00 228.296,00 381.332,00 157.391,48 223.940,52 381.332,00 48.296,39	216.037,00 228.279,00 444.316,00 396.019,61 48.296,39
VARIAZIONI: CAPITOLO 1391: DMT 2000 2005 (CP -6.741,00 CS -6.762,00) DMC 222 2005 (CP CS 86.400,00) L.ASS. 233 2005 (CP 22.024,00 CS -114.479,00) CAPITOLO 1392: DMT 2000 2005 (CP -2.133,00 CS -2.137,00) DMC 175 2005 (CP CS 42.360,00) DMC 1198 2005 (CP 9.000,00) CAPITOLO 1395: DMT 2000 2005 (CP -14.704,00 CS -14.721,00) DMC 175 2005 (CP CS 143.000,00) DMC 68706 2005 (CP CS 100.000,00)					

SPESA - CONSUNTIVO PER CAPITOLI					
2005		MINISTERO DEGLI AFFARI ESTERI		6 - AFFARI AMMINISTRATIVI, BILANCIO E PATRIMONIO	
UNITA' PREVISIONALE/CAPITOLO		RESIDUI	COMPETENZA	CASSA	
NUMERO	DENOMINAZIONE				
1396	FITTO DI LOCALI ED ONERI ACCESSORI. (02.02.01)	INIZ.	1.332,70	100.000,00	78.802,00
		VARIAZ.		-8.000,00	19.998,00
*	L'IMPORTO EC/MSP DI RESIDUI E' PERENTE AGLI EFFETTI AMMIN.	P. DEF.	1.332,70	92.000,00	98.800,00
		PAGATO	704,24	86.865,55	87.569,79
		RIM. PG.		4.324,00	
		TOTALE	704,24	91.189,55	87.569,79
		EC/MSP	628,46	810,45	11.230,21
		RS31/12	4.324,00		
1397	MANUTENZIONE, RIPARAZIONE ED ADATTAMENTO DI LOCALI E DEI RELATIVI IMPIANTI DELLA SEDE DELL'AMMINISTRAZIONE CENTRALE E DELLE RELATIVE PERTINENZE, NONCHE' DEGLI UFFICI PERIFERICI. ALLESTIMENTO DI LOCALI E RELATIVI ARREDI, SPESE DI TRASPORTO, DI SICUREZZA E DI SORVEGLIANZA DELLA SEDE DELL'AMMINISTRAZIONE CENTRALE. (02.02.02)	INIZ.	3.543.671,72	5.862.109,00	11.232.375,00
		VARIAZ.		-35.822,00	-2.051.237,00
*	DELL'IMPORTO EC/MSP DI RESIDUI SONO PERENTI AGLI EFFETTI AMMIN. E. 389581.63	P. DEF.	3.543.671,72	5.826.287,00	9.181.138,00
		PAGATO	2.801.067,16	3.624.379,89	6.425.447,05
		RIM. PG.	333.866,60	2.201.788,63	
		TOTALE	3.134.933,76	5.826.168,52	6.425.447,05
		EC/MSP	408.737,96	118,48	2.755.690,95
		RS31/12	2.535.655,23		
1399	SPESE PER LA STAMPA E ALLESTIMENTO DI PUBBLICAZIONI, L'ACQUISTO, TRASPORTO E MANUTENZIONE DI MACCHINE E MATERIALI ANCHE DI CONSUMO OCCORRENTE PER IL FUNZIONAMENTO DELLA TIPOGRAFIA RISERVATA E DEL CENTRO FOTOROTOLITOGRAFICO. (02.02.01)	INIZ.	149.340,94	42.147,00	59.497,00
		VARIAZ.		44.671,00	50.865,00
*	DELL'IMPORTO EC/MSP DI RESIDUI SONO PERENTI AGLI EFFETTI AMMIN. E. 42329.24	P. DEF.	149.340,94	86.818,00	110.362,00
		PAGATO	42.136,32	68.208,90	110.345,22
		RIM. PG.	63.613,52	18.608,96	
		TOTALE	105.749,84	86.817,86	110.345,22
		EC/MSP	43.591,10	0,14	16,78
		RS31/12	82.222,48		
1401	SPESE DI COPIA, STAMPA, CARTA BOLLATA, REGISTRAZIONE E VARIE, INERENTI AI CONTRATTI STIPULATI DALL'AMMINISTRAZIONE (02.01.01)	INIZ.		10.000,00	7.880,00
		VARIAZ.		-1.602,00	-1.602,00
		P. DEF.		8.398,00	6.278,00
		PAGATO		5.000,00	5.000,00
		RIM. PG.			
		TOTALE		5.000,00	5.000,00
		EC/MSP		3.398,00	1.278,00
		RS31/12			
VARIAZIONI:					
CAPITOLO 1396: DMT 2000 2005 (CS -2,00)					
DMC 519 2005 (CP CS 25.000,00)					
DMC 1198 2005 (CP -16.000,00)					
DMC 1200 2005 (CP -17.000,00 CS -5.000,00)					
CAPITOLO 1397: DMT 2000 2005 (CP -552.375,00 CS -552.944,00)					
DMT 97084 2005 (CP CS 6.553,00)					
DMC 168 2005 (CS -2.014.846,00)					
DMC 175 2005 (CP CS 630.000,00)					
DMC 628 2005 (CP CS -60.000,00)					
DMC 679 2005 (CP CS -60.000,00)					
CAPITOLO 1399: DMT 2000 2005 (CP -10.329,00 CS -10.335,00)					
DMC 175 2005 (CP CS 55.000,00)					
DMC 1201 2005 (CS 6.200,00)					
CAPITOLO 1401: DMT 2000 2005 (CP CS -1.602,00)					

2005		SPESA - CONSUNTIVO PER CAPITOLI			
		MINISTERO DEGLI AFFARI ESTERI	6 - AFFARI AMMINISTRATIVI, BILANCIO E PATRIMONIO		
UNITA' PREVISIONALE/CAPITOLO		RESIDUI	COMPETENZA	CASSA	
NUMERO	DENOMINAZIONE				
1402	SPESE PER IL RILASCIO DI DOCUMENTI MEDIANTE APPARECCHI DI RIPRODUZIONE (02.01.01) (PER MEMORIA)	INIZ. VARIAZ. P. DEF. PAGATO RIM. PG. TOTALE EC/MSP RS31/12			
1403	SPESE PER ACCERTAMENTI SANITARI, CURE, RICOVERI E PROTESI (02.02.02)	INIZ. 6.594,00 VARIAZ. P. DEF. 6.594,00 PAGATO 5.275,20 RIM. PG. 1.318,80 TOTALE 6.594,00 EC/MSP RS31/12 11.869,20	6.594,00	105.000,00	82.742,00 11.998,00 94.740,00 87.338,08 87.338,08 7.401,92
1404	ASSICURAZIONE CONTRO I RISCHI PROFESSIONALI E LA RESPONSABILITA' CIVILE DEI DIRIGENTI (12.01.00)	INIZ. VARIAZ. P. DEF. PAGATO RIM. PG. TOTALE EC/MSP RS31/12		14.201,00	14.201,00 13.428,00 27.629,00 27.629,00
1447	ACQUISTO, NOLEGGIO, TRASPORTO, MANUTENZIONE DI MACCHINE E MATERIALE DI CONSUMO NONCHE' SPESE DI FUNZIONAMENTO DELLE PARTICOLARI ATTREZZATURE DEL CENTRO ORGANIZZAZIONE CONFERENZE INTERNAZIONALI E DEL CENTRO TRADUZIONI (02.01.01)	INIZ. 21.786,18 VARIAZ. P. DEF. 21.786,18 PAGATO 21.774,14 RIM. PG. 12,00 TOTALE 21.786,14 EC/MSP 0,04 RS31/12 25.095,76	21.786,18	59.913,00	71.881,00 84.406,00 156.287,00 152.937,24 152.937,24 3.349,76
VARIAZIONI: CAPITOLO 1403: DMT 2000 2005 (CS -2,00) DMC 1087 2005 (CS 12.000,00) CAPITOLO 1404: L.ASS. 233 2005 (CP CS 13.428,00) CAPITOLO 1447: DMT 2000 2005 (CP -17.758,00 CS -17.764,00) DMC 175 2005 (CP CS 37.170,00) DMC 628 2005 (CP CS 60.000,00) DMC 1200 2005 (CP 17.000,00 CS 5.000,00)					

SPESA - CONSUNTIVO PER CAPITOLI					
2005	MINISTERO DEGLI AFFARI ESTERI		6 - AFFARI AMMINISTRATIVI, BILANCIO E PATRIMONIO		
UNITA' PREVISIONALE/CAPITOLO		RESIDUI	COMPETENZA	CASSA	
NUMERO	DENOMINAZIONE				
1455	SPESE PER DIFFERENZE DI CAMBIO RELATIVE AD ACCREDITAMENTI EFFETTUATI NELL'ESERCIZIO CORRENTE ED IN QUELLI PRECEDENTI DA RIMBORSARE AL PORTAFOGLIO DELLO STATO (10.03.00) (SPESE OBBLIGATORIE) (PER MEMORIA)	INIZ. VARIAZ. P. DEF. PAGATO RIM. PG. TOTALE EC/MSP RS31/12			
1462	SPESE CONNESSE AL SISTEMA SANZIONATORIO DELLE NORME CHE PREVEDONO CONTRAVVENZIONI PUNIBILI CON L'AMMENDA (05.01.01) (SPESE OBBLIGATORIE) (PER MEMORIA)	INIZ. VARIAZ. P. DEF. PAGATO RIM. PG. TOTALE EC/MSP RS31/12			
6.1.1.2	Uffici all'estero Personale				
1501	RETRIBUZIONE AL PERSONALE ASSUNTO A CONTRATTO DALLE RAPPRESENTANZE DIPLOMATICHE, DAGLI UFFICI CONSOLARI E DAGLI ISTITUTI DI CULTURA ALL'ESTERO AL NETTO DEGLI ONERI SOCIALI A CARICO DELL'AMMINISTRAZIONE (01.01.01)	INIZ. VARIAZ. P. DEF. PAGATO RIM. PG. TOTALE EC/MSP RS31/12	571.642,00 571.642,00 571.642,00 571.642,00 571.642,00 571.642,00 115.854,08	110.100.000,00 -37.200,00 110.062.800,00 80.442.615,68 115.854,08 80.558.469,76 29.504.330,24	110.100.000,00 -17.499.119,82 92.600.880,18 81.014.257,68 81.014.257,68 81.014.257,68 11.586.622,50
VARIAZIONI: CAPITOLO 1501: DMC 202 2005 (CS -190.864,00) DMC 203 2005 (CS -82.895,00) DMC 216 2005 (CS -1.973.828,77) DMC 322 2005 (CS -620.466,00) DMC 429 2005 (CS -3.151.945,00) DMC 493 2005 (CS -937.826,00) DMC 518 2005 (CS -7.029.910,58) DMC 537 2005 (CS -2.966.626,59) DMC 662 2005 (CS -500.000,00) DMC 830 2005 (CP CS -37.200,00) DMC 1176 2005 (CS -7.557,88)					

SPESA - CONSUNTIVO PER CAPITOLI					
2005		MINISTERO DEGLI AFFARI ESTERI		6 - AFFARI AMMINISTRATIVI, BILANCIO E PATRIMONIO	
UNITA' PREVISIONALE/CAPITOLO		RESIDUI	COMPETENZA	CASSA	
NUMERO	DENOMINAZIONE				
1503	INDENNITA' DI SERVIZIO ALL'ESTERO (01.01.05)	INIZ.	34.085,64	355.476.765,00	355.476.765,00
		VARIAZ.		12.929.921,00	5.633.889,30
		P. DEF.	34.085,64	368.406.686,00	361.110.654,30
		PAGATO	24.791,31	347.873.802,66	347.898.593,97
		RIM. PG.	9.294,33	8.279,53	
		TOTALE	34.085,64	347.882.082,19	347.898.593,97
		EC/MSP		20.524.603,81	13.212.060,33
	RS31/12	17.573,86			
1504	VIAGGI DI SERVIZIO DEL PERSONALE DEGLI UFFICI DIPLOMATICI E CONSOLARI ALL'ESTERO (02.02.13) * DELL'IMPORTO EC/MSP DI RESIDUI SONO PERENTI AGLI EFFETTI AMMIN. E. 23226.8	INIZ.	440.327,71	921.925,00	1.264.929,00
		VARIAZ.		609.163,00	609.163,00
		P. DEF.	440.327,71	1.531.088,00	1.874.092,00
		PAGATO	212.114,21	1.374.708,50	1.586.822,71
		RIM. PG.	138.105,88	156.378,84	
		TOTALE	350.220,09	1.531.087,34	1.586.822,71
		EC/MSP	90.107,62	0,66	287.269,29
	RS31/12	294.484,72			
1505	RIMBORSO SPESE DI TRASPORTO PER I TRASFERIMENTI (02.02.13)	INIZ.	6.996.179,55	8.695.955,00	11.092.360,00
		VARIAZ.		2.720.000,00	1.699.417,00
		P. DEF.	6.996.179,55	11.415.955,00	12.791.777,00
		PAGATO	3.704.441,91	8.138.628,90	11.843.070,81
		RIM. PG.	2.057.252,20	3.277.326,10	
		TOTALE	5.761.694,11	11.415.955,00	11.843.070,81
		EC/MSP	1.234.485,44		948.706,19
	RS31/12	5.334.578,30			
1506	SPESE DI VIAGGIO PER CONGEDO IN ITALIA DEL PERSONALE IN SERVIZIO ALL'ESTERO E DEI FAMILIARI A CARICO (02.02.13)	INIZ.	65.744,91	2.005.165,00	1.580.105,00
		VARIAZ.		19.200,00	509.991,00
		P. DEF.	65.744,91	2.024.365,00	2.090.096,00
		PAGATO	65.731,32	2.019.270,87	2.085.002,19
		RIM. PG.			
		TOTALE	65.731,32	2.019.270,87	2.085.002,19
		EC/MSP	13,59	5.094,13	5.093,81
	RS31/12				

VARIAZIONI:			
CAPITOLO 1503: DMT 77967 2005 (CP CS 12.929.921,00)			
	DMC	815 2005	(CS -95.063,00)
	DMC	920 2005	(CS -1.182.000,00)
	DMC	923 2005	(CS -6.018.968,7)
CAPITOLO 1504: DMT 2000 2005 (CP CS -118.820,00)			
	DMT	47937 2005	(CP CS 100.000,00)
	DMT	69514 2005	(CP CS 131.551,00)
	DMT	77967 2005	(CP CS 73.000,00)
	DMT	84345 2005	(CP CS 300.000,00)
	DMC	319 2005	(CP CS 18.000,00)
	DMC	766 2005	(CP CS 88.660,00)
	DMC	1022 2005	(CP CS -23.228,00)
	DMC	1182 2005	(CP CS 40.000,00)
CAPITOLO 1505: DMT 77967 2005 (CP CS 220.000,00)			
	DMC	176 2005	(CP 2.500.000,00 CS 1.479.417,00)
CAPITOLO 1506: DMT 77967 2005 (CP CS 19.200,00)			
	DMC	1087 2005	(CS 490.791,00)

SPESA - CONSUNTIVO PER CAPITOLI						
2005		MINISTERO DEGLI AFFARI ESTERI		6 - AFFARI AMMINISTRATIVI, BILANCIO E PATRIMONIO		
UNITA' PREVISIONALE/CAPITOLO			RESIDUI	COMPETENZA	CASSA	
NUMERO	DENOMINAZIONE					
1507	CONTRIBUTO AL PERSONALE IN SERVIZIO ALL'ESTERO PER LE SPESE DI ABITAZIONE. (01.01.05)		INIZ.	845.583,92	4.000.000,00	4.000.000,00
			VARIAZ.			-389.860,18
			P. DEF.	845.583,92	4.000.000,00	3.610.139,82
			PAGATO	610.050,36	2.828.096,23	3.438.146,59
			RIM. PG.	130.749,64	1.140.800,00	
			TOTALE	740.800,00	3.968.896,23	3.438.146,59
			EC/MSP RS31/12	104.783,92 1.271.549,64	31.103,77	171.993,23
1508	CONTRIBUTO AL PERSONALE IN SERVIZIO ALL'ESTERO PER PROVVIDENZE SCOLASTICHE. (01.01.05)		INIZ.		153.904,00	153.904,00
			VARIAZ.			
			P. DEF.		153.904,00	153.904,00
			PAGATO		139.477,30	139.477,30
			RIM. PG.			
			TOTALE		139.477,30	139.477,30
			EC/MSP RS31/12		14.426,70	14.426,70
1510	INDENNITA' DI SISTEMAZIONE E INDENNITA' DI RICHIAMO DAL SERVIZIO ALL'ESTERO (01.01.05)		INIZ.	156.844,69	14.868.789,00	14.868.789,00
			VARIAZ.		527.940,00	527.940,00
			P. DEF.	156.844,69	15.396.729,00	15.396.729,00
			PAGATO		13.109.669,25	13.109.669,25
			RIM. PG.		70.999,22	
			TOTALE		13.180.668,47	13.109.669,25
			EC/MSP RS31/12	156.844,69 70.999,22	2.216.060,53	2.287.059,75
1512	FONDO UNICO PER IL PERSONALE ASSUNTO A CONTRATTO A TEMPO INDETERMINATO PRESSO LE SEDI ESTERE (01.01.03) * DELL'IMPORTO EC/MSP DI RESIDUI SONO PERENTI AGLI EFFETTI AMMIN. E. 82188.81		INIZ.	3.913.133,00	1.937.875,00	1.937.875,00
			VARIAZ.		208.937,00	708.937,00
			P. DEF.	3.913.133,00	2.146.812,00	2.646.812,00
			PAGATO	1.629.623,47	670.762,71	2.300.386,18
			RIM. PG.		1.476.049,29	
			TOTALE	1.629.623,47	2.146.812,00	2.300.386,18
			EC/MSP RS31/12	2.283.509,53 1.476.049,29		346.425,82
VARIAZIONI: CAPITOLO 1507: DMC 1087 2005 (CS -246.660,18) DMC 1201 2005 (CS -126.200,00) DMC 1206 2005 (CS -17.000,00) CAPITOLO 1510: DMT 77967 2005 (CP CS 527.940,00) CAPITOLO 1512: DMC 662 2005 (CS 500.000,00) L.ASS. 233 2005 (CP CS 208.937,00)						

SPESA - CONSUNTIVO PER CAPITOLI					
2005		MINISTERO DEGLI AFFARI ESTERI		6 - AFFARI AMMINISTRATIVI, BILANCIO E PATRIMONIO	
UNITA' PREVISIONALE/CAPITOLO			RESIDUI	COMPETENZA	CASSA
NUMERO	DENOMINAZIONE				
1522	SPESE PER IL TRASPORTO DELLE SALME DEI DIPENDENTI DECEDUTI IN SERVIZIO ALL'ESTERO O DEI FAMILIARI A CARICO O DEI DOMESTICI, COMPRESSE QUELLE RELATIVE AGLI ADEMPIMENTI NECESSARI PER ATTUARE IL TRASPORTO STESSO. (02.02.01) (SPESE OBBLIGATORIE)		INIZ.	14.140,00	14.140,00
			VARIAZ.		
			P. DEF.	14.140,00	14.140,00
			PAGATO	7.750,71	7.750,71
			RIM. PG.		
			TOTALE	7.750,71	7.750,71
			EC/MSP	6.389,29	6.389,29
			RS31/12		
1523	INDENNITA' DI MISSIONE PER L'ATTUAZIONE DELL'ANAGRAFE CONSOLARE (02.02.13)		INIZ.	5.635,60	183.139,00
			VARIAZ.	-34.814,00	15.086,00
			P. DEF.	5.635,60	198.225,00
			PAGATO	635,60	197.228,89
			RIM. PG.		
			TOTALE	635,60	197.228,89
			EC/MSP	5.000,00	996,11
			RS31/12		
	Beni e servizi				
1572	FITTO DI LOCALI ED ONERI ACCESSORI. (02.02.01)		INIZ.	800.000,00	23.640.522,00
			VARIAZ.	-2.868.656,00	3.590.822,00
			P. DEF.	800.000,00	27.231.344,00
			PAGATO	100.000,00	27.231.343,82
			RIM. PG.	700.000,00	
			TOTALE	800.000,00	27.231.343,82
			EC/MSP		0,18
			RS31/12	700.000,00	
1573	SEDI DIPLOMATICHE E CONSOLARI ED ALTRI EDIFICI ALL'ESTERO DI PROPRIETA' DEMANIALI ED IN ENFITEUSI AMMINISTRATI DAL MINISTERO DEGLI AFFARI ESTERI - MANUTENZIONE, RIPARAZIONE ED ADATTAMENTO DI LOCALI E DEI RELATIVI IMPIANTI ED ONERI ACCESSORI. ACQUISTO MOBILI, SUPPELLETTILI E MACCHINE DI UFFICIO; RELATIVE SPESE DI TRASPORTO. MANUTENZIONE DI MOBILIE SUPPELLETTILI. SPESE RELATIVE ALLA SICUREZZA. ACQUISTO DI DIVISE PER IL PERSONALE AUSILIARIO. (02.02.02)		INIZ.	8.140.569,18	14.680.012,00
			VARIAZ.	7.104.902,00	7.090.902,00
			P. DEF.	8.140.569,18	21.770.914,00
			PAGATO	3.849.506,56	20.838.036,08
			RIM. PG.	4.291.061,26	515.330,44
			TOTALE	8.140.567,82	20.838.036,08
			EC/MSP	1,36	932.877,92
			RS31/12	4.806.391,70	
VARIAZIONI:					
CAPITOLO 1523: DMT 2000 2005 (CP CS -34.814,00)					
DMC 1087 2005 (CS 49.900,00)					
CAPITOLO 1572: DMT 2000 2005 (CP CS -1.442.656,00)					
DMT 77967 2005 (CP CS 24.000,00)					
DMC 222 2005 (CP CS -400.000,00)					
DMC 537 2005 (CS 1.800.000,00)					
DMC 541 2005 (CP CS -50.000,00)					
DMC 643 2005 (CP -1.000.000,00)					
DMC 923 2005 (CS 3.659.478,00)					
CAPITOLO 1573: DMT 2000 2005 (CP CS -360.089,00)					
DMT 49160 2005 (CP CS 1.447.537,00)					
DMT 69514 2005 (CP CS 70.280,00)					
DMT 128598 2005 (CP CS 285.000,00)					
DMC 175 2005 (CP CS 390.000,00)					
DMC 177 2005 (CP CS 3.290.174,00)					
DMC 537 2005 (CS 986.000,00)					
DMC 643 2005 (CP 1.000.000,00)					
DMC 920 2005 (CP CS 982.000,00)					

SPESA - CONSUNTIVO PER CAPITOLI					
2005		MINISTERO DEGLI AFFARI ESTERI		6 - AFFARI AMMINISTRATIVI, BILANCIO E PATRIMONIO	
UNITA' PREVISIONALE/CAPITOLO		RESIDUI	COMPETENZA	CASSA	
NUMERO	DENOMINAZIONE				
1574	SPESE DI FUNZIONAMENTO DEGLI UFFICI ALL'ESTERO (02.01.01)	INIZ.	620.465,84	8.962.333,00	8.962.333,00
		VARIAZ.		7.186.073,00	7.306.073,00
*	L'IMPORTO EC/MSP DI RESIDUI E' PERENTE AGLI EFFETTI AMMIN.	P. DEF.	620.465,84	16.148.406,00	16.268.406,00
		PAGATO	507.660,00	15.757.190,66	16.264.850,66
		RIM. PG.	56.402,92	391.215,34	
		TOTALE	564.062,92	16.148.406,00	16.264.850,66
		EC/MSP	56.402,92		3.555,34
		RS31/12	447.618,26		
1575	ACQUISTO, ESERCIZIO, MANUTENZIONE, ASSICURAZIONE E NOLEGGIO DEI MEZZI DI TRASPORTO (02.02.01)	INIZ.	633.282,92	1.115.627,00	1.266.519,00
		VARIAZ.		1.091.356,00	1.239.596,59
		P. DEF.	633.282,92	2.206.983,00	2.506.115,59
		PAGATO	473.357,03	1.793.528,40	2.266.885,43
		RIM. PG.	159.925,89	413.302,14	
		TOTALE	633.282,92	2.206.830,54	2.266.885,43
		EC/MSP		152,46	239.230,16
		RS31/12	573.228,03		
1577	SPESE PER L'ORGANIZZAZIONE E LA PARTECIPAZIONE A CONVEGNI, CONGRESSI, CONFERENZE, COMMISSIONI E ALTRE MANIFESTAZIONI ANCHE DI CARATTERE ECONOMICO ALL'ESTERO E IN ITALIA (02.02.07)	INIZ.	1.466.383,55	2.417.192,00	3.412.301,00
		VARIAZ.		1.073.151,00	1.021.151,00
*	DELL'IMPORTO EC/MSP DI RESIDUI SONO PERENTI AGLI EFFETTI AMMIN. E. 1452.85	P. DEF.	1.466.383,55	3.490.343,00	4.433.452,00
		PAGATO	1.062.950,66	2.837.894,88	3.900.845,54
		RIM. PG.	106.623,47	644.452,54	
		TOTALE	1.169.574,13	3.482.347,42	3.900.845,54
		EC/MSP	296.809,42	7.995,58	532.606,46
		RS31/12	751.076,01		
1582	SPESE PER CONSULENTI LEGALI, SANITARI E TECNICI. (02.02.14)	INIZ.		87.386,00	87.386,00
		VARIAZ.		24.056,00	24.056,00
		P. DEF.		111.442,00	111.442,00
		PAGATO		111.441,85	111.441,85
		RIM. PG.			
		TOTALE		111.441,85	111.441,85
		EC/MSP		0,15	0,15
		RS31/12			
VARIAZIONI:					
CAPITOLO 1574: DMT 2000 2005 (CP CS -416.594,00)					
DMT 49160 2005 (CP CS 1.280.152,00)					
DMT 128598 2005 (CP CS 115.000,00)					
DMC 175 2005 (CP CS 1.000.000,00)					
DMC 176 2005 (CP 3.525.000,00 CS 3.500.000,00)					
DMC 322 2005 (CS 620.466,00)					
DMC 889 2005 (CP CS 1.300.000,00)					
DMC 1201 2005 (CS 120.000,00)					
L. ASS. 233 2005 (CP 382.515,00 CS -212.951,00)					
CAPITOLO 1575: DMT 2000 2005 (CP CS -197.144,00)					
DMC 175 2005 (CP CS 200.000,00)					
DMC 177 2005 (CP CS 1.300.000,00)					
DMC 537 2005 (CS 148.240,59)					
DMC 1089 2005 (CP CS -111.500,00)					
DMC 68706 2005 (CP CS -100.000,00)					
CAPITOLO 1577: DMT 2000 2005 (CP CS -90.447,00)					
DMT 148081 2005 (CP CS 500.000,00)					
DMC 176 2005 (CP 680.000,00 CS 288.000,00)					
					SEGUE

SPESA - CONSUNTIVO PER CAPITOLI			
2005	MINISTERO DEGLI AFFARI ESTERI	6 - AFFARI AMMINISTRATIVI, BILANCIO E PATRIMONIO	
UNITA' PREVISIONALE/CAPITOLO		RESIDUI	CASSA
NUMERO	DENOMINAZIONE		
CONTINUA			
	DMC 923 2005 (CS 250.000,00)		
	DMC 1022 2005 (CP CS 23.228,00)		
	DMC 1087 2005 (CS 90.000,00)		
	DMC 1133 2005 (CP CS 370,00)		
	DMC 1182 2005 (CP CS -40.000,00)		
CAPITOLO 1582:	DMT 2000 2005 (CP CS -52.553,00)		
	DMC 176 2005 (CP CS 76.609,00)		

SPESA - CONSUNTIVO PER CAPITOLI					
2005	MINISTERO DEGLI AFFARI ESTERI			6 - AFFARI AMMINISTRATIVI, BILANCIO E PATRIMONIO	
UNITA' PREVISIONALE/CAPITOLO			RESIDUI	COMPETENZA	CASSA
NUMERO	DENOMINAZIONE				
	6.1.5 - ONERI COMUNI				
6.1.5.1	Fondi da ripartire per oneri di personale				
1621	FONDO UNICO DI AMMINISTRAZIONE PER IL MIGLIORAMENTO DELL'EFFICACIA E DELL'EFFICIENZA DEI SERVIZI ISTITUZIONALI. (01.01.03)		INIZ. 6.372.641,00 VARIAZ. -6.372.641,00 P. DEF. PAGATO RIM. PG. TOTALE EC/MSP RS31/12 9.416.239,00	3.220.696,00 6.195.543,00 9.416.239,00 9.416.239,00 9.416.239,00	3.220.696,00 2.974.847,00 6.195.543,00
1622	FONDO DA RIPARTIRE IN APPLICAZIONE DEL CONTRATTO DELLA CARRIERA DIPLOMATICA (01.01.01) (NUOVA ISTITUZIONE)		INIZ. VARIAZ. P. DEF. PAGATO RIM. PG. TOTALE EC/MSP RS31/12 12.000.000,00	12.000.000,00 12.000.000,00 12.000.000,00 12.000.000,00 12.000.000,00	12.000.000,00 12.000.000,00 12.000.000,00
6.1.5.2	Fitti figurativi				
1626	FITTI FIGURATIVI RELATIVI AGLI IMMOBILI DI PROPRIETA' PUBBLICA IN USO GRATUITO ALL'AMMINISTRAZIONE. (02.03.01)		INIZ. VARIAZ. P. DEF. PAGATO RIM. PG. TOTALE EC/MSP RS31/12	1.250.000,00 1.250.000,00 1.250.000,00 1.250.000,00	1.250.000,00 1.250.000,00 1.250.000,00
VARIAZIONI: CAPITOLO 1621: DMT 43573 2005 (CP CS 3.000.000,00) DMT 78964 2005 (RS CS -6.372.641,00) DMC 429 2005 (CS 3.151.945,00) L.ASS. 233 2005 (CP CS 3.195.543,00) CAPITOLO 1622: DMT 122969 2005 (CP CS 12.000.000,00)					

SPESA - CONSUNTIVO PER CAPITOLI					
2005	MINISTERO DEGLI AFFARI ESTERI		6 - AFFARI AMMINISTRATIVI, BILANCIO E PATRIMONIO		
UNITA' PREVISIONALE/CAPITOLO			RESIDUI	COMPETENZA	CASSA
NUMERO	DENOMINAZIONE				
6.1.5.3	Residui passivi perenti				
1629	SOMME OCCORRENTI PER IL PAGAMENTO DEI RESIDUI PASSIVI PERENTI DI SPESE CORRENTI PER I QUALI RISULTA SOPPRESSO IL CAPITOLO DI PROVENIENZA. (12.02.03) (PER MEMORIA)		INIZ. VARIAZ. P. DEF. PAGATO RIM. PG. TOTALE EC/MSP RS31/12		
6.1.5.4	Fondo di riserva consumi intermedi				
1623	FONDO DA RIPARTIRE PER PROVVEDERE AD EVENTUALI SOPRAVVENUTE MAGGIORI ESIGENZE DI SPESE PER CONSUMI INTERMEDI (02.00.00)		INIZ. VARIAZ. P. DEF. PAGATO RIM. PG. TOTALE EC/MSP RS31/12	4.607.160,00 -4.607.160,00	4.607.160,00 -4.607.160,00
6.1.5.5	Fondo per il rafforzamento delle misure di sicurezza				
1624	FONDO DA RIPARTIRE PER PROVVEDERE AL RAFFORZAMENTO DELLE MISURE DI SICUREZZA DELLE RAPPRESENTANZE DIPLOMATICHE E DEGLI UFFICI CONSOLARI (02.02.07)		INIZ. VARIAZ. P. DEF. PAGATO RIM. PG. TOTALE EC/MSP RS31/12	10.000.000,00 -10.000.000,00	7.880.174,00 -7.880.174,00
VARIAZIONI: CAPITOLO 1623: DMC 175 2005 (CP CS -3.980.170,00) DMC 222 2005 (CP CS -200.000,00) DMC 227 2005 (CP CS -350.000,00) DMC 519 2005 (CP CS -70.000,00) DMC 689 2005 (CP CS -3.000,00) DMC 799 2005 (CP CS -3.990,00) CAPITOLO 1624: DMC 177 2005 (CP CS -7.880.174,00) DMC 493 2005 (CP -937.826,00) DMC 920 2005 (CP -1.182.000,00)					

SPESA - CONSUNTIVO PER CAPITOLI					
2005	MINISTERO DEGLI AFFARI ESTERI		6 - AFFARI AMMINISTRATIVI, BILANCIO E PATRIMONIO		
UNITA' PREVISIONALE/CAPITOLO		RESIDUI	COMPETENZA	CASSA	
NUMERO	DENOMINAZIONE				
6.2	TITOLO II - SPESE IN CONTO CAPITALE				
6.2.3	- INVESTIMENTI				
6.2.3.2	Beni mobili				
7250	SPESE PER ACQUISTO DI ATTREZZATURE E APPARECCHIATURE NON INFORMATICHE, DI MOBILIO E DI DOTAZIONI LIBRARIE. (21.01.02)		INIZ. 10.217,05 VARIAZ. P. DEF. 10.217,05 PAGATO 10.217,05 RIM. PG. TOTALE 10.217,05 EC/MSP RS31/12 1.734,48	71.377,00 71.377,00 69.625,68 1.734,48 71.360,16 16,84	41.083,00 38.769,81 79.852,81 79.842,73 79.842,73 10,08
6.2.3.3	Edilizia di servizio				
7245	ACQUISTO E RELATIVI ONERI ACCESSORI, RISTRUTTURAZIONI E COSTRUZIONI E RELATIVE SPESE CONNESSE DI IMMOBILI DA ADIBIRE A SEDI DI RAPPRESENTANZE DIPLOMATICHE ED UFFICI CONSOLARI NONCHE' AD ALLOGGI PER IL PERSONALE (21.01.04)		INIZ. 16.662.168,28 VARIAZ. P. DEF. 16.662.168,28 PAGATO 4.826.232,28 RIM. PG. 11.835.884,92 TOTALE 16.662.117,20 EC/MSP 51,08 RS31/12 20.259.227,29	10.000.000,00 1.413.751,00 11.413.751,00 2.990.406,82 8.423.342,37 11.413.749,19 1,81	12.945.580,00 -5.110.495,00 7.835.085,00 7.816.639,10 7.816.639,10 18.445,90
7246	ACQUISTO, COSTRUZIONE O RISTRUTTURAZIONE DI IMMOBILI DA DESTINARE A SEDI DI ISTITUTI DI CULTURA ALL'ESTERO (21.01.04)		INIZ. 649.148,79 VARIAZ. P. DEF. 649.148,79 PAGATO 147.564,36 RIM. PG. 490.251,24 TOTALE 637.815,60 EC/MSP 11.333,19 RS31/12 490.251,24		929.580,00 -782.014,98 147.565,02 147.564,36 147.564,36 0,66
VARIAZIONI: CAPITOLO 7250: DMT 2000 2005 (CS -7.174,00) DMC 318 2005 (CS 30.294,00) DMC 1132 2005 (CS 15.649,81) CAPITOLO 7245: DMT 2000 2005 (CS -6.290.087,00) DMT 9760 2005 (CP CS 1.413.751,00) DMC 318 2005 (CS -234.159,00) CAPITOLO 7246: DMT 2000 2005 (CS -455.211,00) DMC 1125 2005 (CS -14.450,00) DMC 1132 2005 (CS -31.922,98) L.ASS. 233 2005 (CS -280.431,00)					

SPESA - CONSUNTIVO PER CAPITOLI					
2005	MINISTERO DEGLI AFFARI ESTERI		6 - AFFARI AMMINISTRATIVI, BILANCIO E PATRIMONIO		
UNITA' PREVISIONALE/CAPITOLO		RESIDUI	COMPETENZA	CASSA	
NUMERO	DENOMINAZIONE				
6.2.3.4	Altri investimenti				
7247	SPESA PER LA RISTRUTTURAZIONE DEL QUARTIERE GENERALE DEL CONSIGLIO ATLANTICO A BRUXELLES (25.01.02)		INIZ. 12.326.462,47	4.442.000,00	4.442.000,00
			VARIAZ.		-185.000,00
			P. DEF. 12.326.462,47	4.442.000,00	4.257.000,00
			PAGATO 443.858,20		443.858,20
			RIM. PG.	4.442.000,00	
			TOTALE 443.858,20	4.442.000,00	443.858,20
			EC/MSP 11.882.604,27		3.813.141,80
			RS31/12 4.442.000,00		
	6.2.10 ONERI COMUNI				
6.2.10.1	Residui passivi perenti				
8016	SOMME OCCORRENTI PER IL PAGAMENTO DEI RESIDUI PASSIVI PERENTI DI SPESE IN CONTO CAPITALE PER I QUALI RISULTA SOPPRESSO IL CAPITOLO DI PROVENIENZA (26.04.03) (PER MEMORIA)		INIZ.		
			VARIAZ.		
			P. DEF.		
			PAGATO		
			RIM. PG.		
			TOTALE		
			EC/MSP		
			RS31/12		
	TOTALE CENTRO DI RESPONSABILITA'		INIZ. 65.222.038,07	749.291.903,00	756.525.027,00
			VARIAZ. -5.369.575,00	23.306.971,00	-3.384.005,84
			P. DEF. 59.852.463,07	772.598.874,00	753.141.021,16
			PAGATO 22.641.999,14	647.121.186,86	669.763.186,00
			RIM. PG. 20.445.450,02	45.239.135,44	
			TOTALE 43.087.449,16	692.360.322,30	669.763.186,00
			EC/MSP 16.765.013,91	80.238.551,70	83.377.835,16
			RS31/12 65.684.585,46		
VARIAZIONI: CAPITOLO 7247: DMC 1004 2005 (CS -185.000,00)					

SPESA - CONSUNTIVO PER CAPITOLI					
2005	MINISTERO DEGLI AFFARI ESTERI		7 - STAMPA E INFORMAZIONE		
UNITA' PREVISIONALE/CAPITOLO		RESIDUI	COMPETENZA	CASSA	
NUMERO	DENOMINAZIONE				
	7 - STAMPA E INFORMAZIONE				
	7.1 TITOLO I - SPESE CORRENTI				
7.1.1.0	FUNZIONAMENTO				
	Personale				
1632	STIPENDI ED ALTRI ASSEGNI FISSI AL PERSONALE AL NETTO DELL'IMPOSTA REGIONALE SULLE ATTIVITA' PRODUTTIVE E DEGLI ONERI SOCIALI A CARICO DELL'AMMINISTRAZIONE	INIZ.		2.057.910,00	2.057.910,00
	(01.01.01)	VARIAZ.			
	(SPESE OBBLIGATORIE)	P. DEF.		2.057.910,00	2.057.910,00
		PAGATO		1.312.814,16	1.312.814,16
		RIM. PG.			
		TOTALE		1.312.814,16	1.312.814,16
		EC/MSP		745.095,84	745.095,84
		RS31/12			
1633	ONERI SOCIALI A CARICO DELL'AMMINISTRAZIONE SULLE RETRIBUZIONI CORRISPOSTE AI DIPENDENTI	INIZ.	1.995,02	588.876,00	588.876,00
	(01.03.01)	VARIAZ.	49.274,00	4.108,00	55.378,00
	(SPESE OBBLIGATORIE)	P. DEF.	51.269,02	592.984,00	644.254,00
		PAGATO	51.267,97	394.183,96	445.451,93
		RIM. PG.	1,05	1.149,29	
		TOTALE	51.269,02	395.333,25	445.451,93
		EC/MSP		197.650,75	198.802,07
		RS31/12	1.150,34		
1634	SOMME DOVUTE A TITOLO DI IMPOSTA REGIONALE SULLE ATTIVITA' PRODUTTIVE SULLE RETRIBUZIONI CORRISPOSTE AI DIPENDENTI	INIZ.	700,66	169.345,00	169.345,00
	(03.01.01)	VARIAZ.	17.307,00	1.443,00	19.451,00
	(SPESE OBBLIGATORIE)	P. DEF.	18.007,66	170.788,00	188.796,00
		PAGATO	18.007,31	112.258,97	130.266,28
		RIM. PG.	0,35	403,66	
		TOTALE	18.007,66	112.662,63	130.266,28
		EC/MSP		58.125,37	58.529,72
		RS31/12	404,01		
VARIAZIONI:					
CAPITOLO 1633: DMT 48338 2005 (CP CS 4.108,00)					
DMT 78964 2005 (RS CS 49.274,00)					
DMC 203 2005 (CS 1.996,00)					
CAPITOLO 1634: DMT 48338 2005 (CP CS 1.443,00)					
DMT 78964 2005 (RS CS 17.307,00)					
DMC 203 2005 (CS 701,00)					

SPESA - CONSUNTIVO PER CAPITOLI					
2005	MINISTERO DEGLI AFFARI ESTERI		7 - STAMPA E INFORMAZIONE		
UNITA' PREVISIONALE/CAPITOLO		RESIDUI	COMPETENZA	CASSA	
NUMERO	DENOMINAZIONE				
1635	COMPENSI PER LAVORO STRAORDINARIO AL PERSONALE (01.01.02)	INIZ.	8.243,90		
		VARIAZ.		16.974,00	25.220,00
		P. DEF.	8.243,90	16.974,00	25.220,00
		PAGATO	8.243,90	15.028,78	23.272,68
		RIM. PG.		1.944,73	
		TOTALE	8.243,90	16.973,51	23.272,68
		EC/MSP		0,49	1.947,32
1636	SPESE PER MISSIONI ALL'INTERNO, ALL'ESTERO E PER TRAFERIMENTI (02.02.13)	INIZ.		388,00	388,00
		VARIAZ.		-125,00	-125,00
		P. DEF.		263,00	263,00
		PAGATO			
		RIM. PG.		263,00	
		TOTALE		263,00	
		EC/MSP			263,00
1639	QUOTA DEL FONDO UNICO DI AMMINISTRAZIONE DA UTILIZZARE PER L'EROGAZIONE DEGLI INCENTIVI AL PERSONALE PER LA REALIZZAZIONE DEGLI OBIETTIVI E PROGRAMMI DI INCREMENTO DELLA PRODUTTIVITA' (01.01.03) (PER MEMORIA)	INIZ.			
		VARIAZ.	203.612,00		203.612,00
		P. DEF.	203.612,00		203.612,00
		PAGATO	203.607,22		203.607,22
		RIM. PG.			
		TOTALE	203.607,22		203.607,22
		EC/MSP	4,78		4,78
1651	SPESE PER IL SERVIZIO STAMPA, COMPRESSE QUELLE PER ACQUISTO DI RIVISTE, GIORNALI E ALTRE PUBBLICAZIONI (02.01.02) * DELL'IMPORTO EC/MSP DI RESIDUI SONO PERENTI AGLI EFFETTI AMMIN. E. 4983.6	INIZ.	171.530,87	262.455,00	370.503,00
		VARIAZ.		39.492,00	39.492,00
		P. DEF.	171.530,87	301.947,00	409.995,00
		PAGATO	131.688,40	216.678,97	348.367,37
		RIM. PG.	34.858,85	85.266,49	
		TOTALE	166.547,25	301.945,46	348.367,37
		EC/MSP	4.983,62	1,54	61.627,63
RS31/12	120.125,34				
BENI E SERVIZI					
VARIAZIONI: CAPITOLO 1635: DMT 48338 2005 (CP CS 16.974,00) DMC 203 2005 (CS 8.246,00) CAPITOLO 1636: DMT 2000 2005 (CP CS -125,00) CAPITOLO 1639: DMT 78964 2005 (RS CS 203.612,00) CAPITOLO 1651: DMT 2000 2005 (CP CS -508,00) DMC 175 2005 (CP CS 40.000,00)					

SPESA - CONSUNTIVO PER CAPITOLI						
2005	MINISTERO DEGLI AFFARI ESTERI		7 - STAMPA E INFORMAZIONE			
UNITA' PREVISIONALE/CAPITOLO		RESIDUI	COMPETENZA	CASSA		
NUMERO	DENOMINAZIONE					
1654	SPESE PER ACQUISTO DI GIORNALI, RIVISTE ED ALTRE PUBBLICAZIONI, ABBONAMENTI AD AGENZIE DI INFORMAZIONE; PER TRADUZIONE TESTI, PER APPARECCHIATURE ED ALTRE NECESSITA' DEGLI UFFICI NEL SETTORE DELLA STAMPA E DELL'INFORMAZIONE; PER VISITE DI GIORNALISTI (02.01.02) * PROVENIENZA : 1653	INIZ.	24,55	493.396,00	493.396,00	
		VARIAZ.		160.000,00	160.000,00	
		P. DEF.	24,55	653.396,00	653.396,00	
		PAGATO		653.395,72	653.395,72	
		RIM. PG.	24,55			
		TOTALE	24,55	653.395,72	653.395,72	
		EC/MSP		0,28	0,28	
		RS31/12	24,55			
1655		SPESE PER IL PAGAMENTO DEI CANONI ACQUA, LUCE, ENERGIA ELETTRICA, GAS NONCHE' PER LA PULIZIA, IL RISCALDAMENTO ED IL CONDIZIONAMENTO D'ARIA DEI LOCALI. (02.02.03)	INIZ.	45.303,47	61.214,00	86.415,00
			VARIAZ.		38.786,00	13.585,00
	P. DEF.		45.303,47	100.000,00	100.000,00	
	PAGATO		45.293,60	54.705,51	99.999,11	
	RIM. PG.		9,87	45.294,49		
	TOTALE		45.303,47	100.000,00	99.999,11	
	EC/MSP				0,89	
	RS31/12	45.304,36				
1656	SPESE PER ACQUISTO DI CANCELLERIA, DI STAMPATI SPECIALI E QUANTO ALTRO POSSA OCCORRERE PER IL FUNZIONAMENTO DEGLI UFFICI - NOLEGGIO E TRASPORTO MOBILI, MACCHINE E IMPIANTI. (02.01.01)	INIZ.	18.349,97	51.012,00	72.013,00	
		VARIAZ.		14.974,00	-6.027,00	
		P. DEF.	18.349,97	65.986,00	65.986,00	
		PAGATO	16.145,74	49.373,74	65.519,48	
		RIM. PG.	28,71	16.611,17		
		TOTALE	16.174,45	65.984,91	65.519,48	
		EC/MSP	2.175,52	1,09	466,52	
	RS31/12	16.639,88				
VARIAZIONI: CAPITOLO 1654: DMC 175 2005 (CP CS 160.000,00) CAPITOLO 1655: DMC 222 2005 (CP CS 19.200,00) L.ASS. 233 2005 (CP 19.586,00 CS -5.615,00) CAPITOLO 1656: DMT 2000 2005 (CP CS -106,00) DMC 175 2005 (CP CS 15.080,00) L.ASS. 233 2005 (CS -21.001,00)						

SPESA - CONSUNTIVO PER CAPITOLI					
2005	MINISTERO DEGLI AFFARI ESTERI		7 - STAMPA E INFORMAZIONE		
UNITA' PREVISIONALE/CAPITOLO		RESIDUI	COMPETENZA	CASSA	
NUMERO	DENOMINAZIONE				
	7.1.2 - INTERVENTI				
7.1.2.3	Agenzie di informazione				
1674	SPESE PER LA DIFFUSIONE DI NOTIZIE ITALIANE ATTRAVERSO AGENZIE ITALIANE D'INFORMAZIONE CON ATTIVITA' DI SERVIZI ESTERI	INIZ.	3.157.747,27	18.587.284,00	18.587.284,00
	(02.02.07)	VARIAZ.		2.128.974,00	2.128.974,00
	(SPESE OBBLIGATORIE)	P. DEF.	3.157.747,27	20.716.258,00	20.716.258,00
		PAGATO	3.155.265,15	17.240.314,85	20.395.580,00
		RIM. PG.	2.481,48	3.459.689,87	
		TOTALE	3.157.746,63	20.700.004,72	20.395.580,00
		EC/MSP	0,64	16.253,28	320.678,00
		RS31/12	3.462.171,35		
	7.1.5 - ONERI COMUNI				
7.1.5.1	Residui passivi perenti				
1699	SOMME OCCORRENTI PER IL PAGAMENTO DEI RESIDUI PASSIVI PERENTI DI SPESE CORRENTI PER I QUALI RISULTA SOPPRESSO IL CAPITOLO DI PROVENIENZA.	INIZ.			
	(12.02.03)	VARIAZ.			
	(PER MEMORIA)	P. DEF.			
		PAGATO			
		RIM. PG.			
		TOTALE			
		EC/MSP			
		RS31/12			
	7.2 TITOLO II - SPESE IN CONTO CAPITALE				
	7.2.3 - INVESTIMENTI				
7.2.3.1	Beni mobili				
7301	SPESE PER ACQUISTO DI ATTREZZATURE E APPARECCHIATURE NON INFORMATICHE, DI MOBILIO E DI DOTAZIONI LIBRARIE	INIZ.	4.238,57	17.747,00	10.214,00
	(21.01.02)	VARIAZ.			5.842,69
		P. DEF.	4.238,57	17.747,00	16.056,69
		PAGATO	4.238,57	11.817,74	16.056,31
		RIM. PG.		5.892,48	
		TOTALE	4.238,57	17.710,22	16.056,31
		EC/MSP		36,78	0,38
		RS31/12	5.892,48		
VARIAZIONI: CAPITOLO 1674: DMT 803 2005 (CP CS 2.128.974,00) CAPITOLO 7301: DMT 2000 2005 (CS -1.534,00) DMC 318 2005 (CS 7.533,00) DMC 1132 2005 (CS -156,31)					

SPESA - CONSUNTIVO PER CAPITOLI						
2005	MINISTERO DEGLI AFFARI ESTERI			7 - STAMPA E INFORMAZIONE		
UNITA' PREVISIONALE/CAPITOLO			RESIDUI	COMPETENZA	CASSA	
NUMERO	DENOMINAZIONE					
	7.2.10 ONERI COMUNI					
7.2.10.1	Residui passivi perenti					
8017	SOMME OCCORRENTI PER IL PAGAMENTO DEI RESIDUI PASSIVI PERENTI DI SPESE IN CONTO CAPITALE PER I QUALI RISULTA SOPPRESSO IL CAPITOLO DI PROVENIENZA (26.04.03) (PER MEMORIA)		INIZ. VARIAZ. P. DEF. PAGATO RIM. PG. TOTALE EC/MSP RS31/12			
	TOTALE CENTRO DI RESPONSABILITA'		INIZ.	3.408.134,28	22.289.627,00	22.436.344,00
			VARIAZ.	270.193,00	2.404.626,00	2.645.402,69
			P. DEF.	3.678.327,28	24.694.253,00	25.081.746,69
			PAGATO	3.633.757,86	20.060.572,40	23.694.330,26
			RIM. PG.	37.404,86	3.616.515,18	
			TOTALE	3.671.162,72	23.677.087,58	23.694.330,26
			EC/MSP	7.164,56	1.017.165,42	1.387.416,43
			RS31/12	3.653.920,04		

2005		SPESA - CONSUNTIVO PER CAPITOLI			
		MINISTERO DEGLI AFFARI ESTERI	8 - INFORMATICA, COMUNICAZIONI E CIFRA		
UNITA' PREVISIONALE/CAPITOLO		RESIDUI	COMPETENZA	CASSA	
NUMERO	DENOMINAZIONE				
	8 - INFORMATICA, COMUNICAZIONI E CIFRA				
	8.1 TITOLO I - SPESE CORRENTI				
	8.1.1 - FUNZIONAMENTO				
8.1.1.1	Uffici centrali				
	Personale				
1703	STIPENDI ED ALTRI ASSEGNI FISSI AL PERSONALE AL NETTO DELL'IMPOSTA REGIONALE SULLE ATTIVITA' PRODUTTIVE E DEGLI ONERI SOCIALI A CARICO DELL'AMMINISTRAZIONE	INIZ.		4.045.296,00	4.045.296,00
	(01.01.01)	VARIAZ.			
	(SPESE OBBLIGATORIE)	P. DEF.		4.045.296,00	4.045.296,00
		PAGATO		3.360.805,20	3.360.805,20
		RIM. PG.			
		TOTALE		3.360.805,20	3.360.805,20
		EC/MSP		684.490,80	684.490,80
		RS31/12			
1704	ONERI SOCIALI A CARICO DELL'AMMINISTRAZIONE SULLE RETRIBUZIONI CORRISPOSTE AI DIPENDENTI	INIZ.	1.973,66	1.142.911,00	1.142.911,00
	(01.03.01)	VARIAZ.	152.919,00	7.441,00	162.334,00
	(SPESE OBBLIGATORIE)	P. DEF.	154.892,66	1.150.352,00	1.305.245,00
		PAGATO	154.860,26	1.014.260,93	1.169.121,19
		RIM. PG.	32,40	691,53	
		TOTALE	154.892,66	1.014.952,46	1.169.121,19
		EC/MSP		135.399,54	136.123,81
		RS31/12	723,93		
1705	SOMME DOVUTE A TITOLO DI IMPOSTA REGIONALE SULLE ATTIVITA' PRODUTTIVE SULLE RETRIBUZIONI CORRISPOSTE AI DIPENDENTI	INIZ.	693,30	325.173,00	325.173,00
	(03.01.01)	VARIAZ.	53.711,00	2.614,00	57.019,00
	(SPESE OBBLIGATORIE)	P. DEF.	54.404,30	327.787,00	382.192,00
		PAGATO	54.393,20	285.977,98	340.371,18
		RIM. PG.	11,10	242,88	
		TOTALE	54.404,30	286.220,86	340.371,18
		EC/MSP		41.566,14	41.820,82
		RS31/12	253,98		
VARIAZIONI: CAPITOLO 1704: DMT 48338 2005 (CP CS 7.441,00) DMT 78964 2005 (RS CS 152.919,00) DMC 203 2005 (CS 1.974,00) CAPITOLO 1705: DMT 48338 2005 (CP CS 2.614,00) DMT 78964 2005 (RS CS 53.711,00) DMC 203 2005 (CS 694,00)					

2005		SPESA - CONSUNTIVO PER CAPITOLI			
		MINISTERO DEGLI AFFARI ESTERI	8 - INFORMATICA, COMUNICAZIONI E CIFRA		
UNITA' PREVISIONALE/CAPITOLO		RESIDUI	COMPETENZA	CASSA	
NUMERO	DENOMINAZIONE				
1706	COMPENSI PER LAVORO STRAORDINARIO AL PERSONALE (01.01.02)	INIZ. 4.470,57 VARIAZ. P. DEF. 4.470,57 PAGATO 4.470,57 RIM. PG. TOTALE 4.470,57 EC/MSP RS31/12 2.857,54	30.749,00 30.749,00 27.857,92 2.857,54 30.715,46 33,54	35.222,00 35.222,00 32.328,49 32.328,49 2.893,51	
1707	SPESE PER MISSIONI ALL'INTERNO, ALL'ESTERO E PER TRAFERIMENTI (02.02.13)	INIZ. 109.846,42 VARIAZ. P. DEF. 109.846,42 PAGATO 13.540,62 RIM. PG. 86.733,51 TOTALE 100.274,13 EC/MSP 9.572,29 RS31/12 89.759,71	291.287,00 -66.830,00 224.457,00 221.422,93 3.026,20 224.449,13 7,87	318.864,00 -622,00 318.242,00 234.963,55 234.963,55 83.278,45	
1710	QUOTA DEL FONDO UNICO DI AMMINISTRAZIONE DA UTILIZZARE PER L'EROGAZIONE DEGLI INCENTIVI AL PERSONALE PER LA REALIZZAZIONE DEGLI OBIETTIVI E PROGRAMMI DI INCREMENTO DELLA PRODUTTIVITA' (01.01.03) (PER MEMORIA)	INIZ. VARIAZ. P. DEF. PAGATO RIM. PG. TOTALE EC/MSP RS31/12	631.896,00 631.896,00 631.762,20 631.762,20 133,80	631.896,00 631.896,00 631.762,20 631.762,20 133,80	
	Beni e servizi				
1711	SPESE PER NOLEGGIO, ESERCIZIO E MANUTENZIONE DI MACCHINE CIFRANTI E DA RIPRODUZIONE, APPARATI PER TELECOMUNICAZIONI, MOBILI E STRUTTURE DI SICUREZZA, SISTEMI DI ALLARME, MATERIALI OCCORRENTI PER IL FUNZIONAMENTO DEL SERVIZIO CIFRA E TELECOMUNICAZIONI DEL MINISTERO E PER IL SERVIZIO CIFRA E TELECOMUNICAZIONI DELLE RAPPRESENTANZE ALL'ESTERO. SEMINARI E CORSI DI SPECIALIZZAZIONE TECNICA. (02.02.01)	INIZ. 1.098.684,25 VARIAZ. P. DEF. 1.098.684,25 PAGATO 824.101,25 RIM. PG. 274.581,54 TOTALE 1.098.682,79 EC/MSP 1,46 RS31/12 1.670.997,51	1.881.657,00 1.236.912,00 3.118.569,00 1.720.492,86 1.396.415,97 3.116.908,83 1.660,17	1.719.601,00 1.212.079,00 2.931.680,00 2.544.594,11 2.544.594,11 387.085,89	
VARIAZIONI: CAPITOLO 1706: DMT 48338 2005 (CP CS 30.749,00) DMC 203 2005 (CS 4.473,00) CAPITOLO 1707: DMT 2000 2005 (CP -44.830,00 CS -50.622,00) DMT 93453 2005 (CP CS 50.000,00) DMC 1308 2005 (CP -72.000,00) CAPITOLO 1710: DMT 78964 2005 (RS CS 631.896,00) CAPITOLO 1711: DMT 2000 2005 (CP -81.431,00 CS -106.264,00) DMC 177 2005 (CP CS 900.000,00) L.ASS. 233 2005 (CP CS 418.343,00)					

SPESA - CONSUNTIVO PER CAPITOLI					
2005	MINISTERO DEGLI AFFARI ESTERI		8 - INFORMATICA, COMUNICAZIONI E CIFRA		
UNITA' PREVISIONALE/CAPITOLO		RESIDUI	COMPETENZA	CASSA	
NUMERO	DENOMINAZIONE				
1721	SPESE PER LA GESTIONE E LA MANUTENZIONE DELLA CENTRALE TELEFONICA E DELLA RETE. SPESE PER CANONI E CONVERSAZIONI TELEFONICHE E VIDEOCONFERENZE (02.02.01)	INIZ.	1.609.865,81	2.004.350,00	1.694.318,00
		VARIAZ.		117.384,00	-82.398,00
		P. DEF.	1.609.865,81	2.121.734,00	1.611.920,00
		PAGATO	651.673,39	960.246,13	1.611.919,52
		RIM. PG.	958.192,42	1.157.659,49	
		TOTALE	1.609.865,81	2.117.905,62	1.611.919,52
		EC/MSP		3.828,38	0,48
1722	SPESE POSTALI E TELEGRAFICHE (02.02.04)	INIZ.	163.336,88	510.118,00	579.716,00
		VARIAZ.		220.981,00	81.752,00
		P. DEF.	163.336,88	731.099,00	661.468,00
		PAGATO	148.569,96	511.368,22	659.938,18
		RIM. PG.	14.766,92	218.230,78	
		TOTALE	163.336,88	729.599,00	659.938,18
		EC/MSP		1.500,00	1.529,82
1723	SPESE PER IL PAGAMENTO DEI CANONI ACQUA, LUCE, ENERGIA ELETTRICA, GAS NONCHE' PER LA PULIZIA, IL RISCALDAMENTO ED IL CONDIZIONAMENTO D'ARIA DEI LOCALI. (02.02.03)	INIZ.	98.827,28	255.059,00	342.067,00
		VARIAZ.		90.839,00	47.368,00
		P. DEF.	98.827,28	345.898,00	389.435,00
		PAGATO	98.793,94	290.640,32	389.434,26
		RIM. PG.	33,34	55.257,14	
		TOTALE	98.827,28	345.897,46	389.434,26
		EC/MSP		0,54	0,74
1724	SPESE PER ACQUISTO DI CANCELLERIA, DI STAMPATI SPECIALI E QUANTO ALTRO POSSA OCCORRERE PER IL FUNZIONAMENTO DEGLI UFFICI - NOLEGGIO E TRASPORTO MOBILI, MACCHINE E IMPIANTI. (02.01.01)	INIZ.	17.270,02	30.607,00	43.207,00
		VARIAZ.		32.154,00	30.803,00
		P. DEF.	17.270,02	62.761,00	74.010,00
		PAGATO	15.092,72	55.344,29	70.437,01
		RIM. PG.	2.105,95	7.416,63	
		TOTALE	17.198,67	62.760,92	70.437,01
		EC/MSP	71,35	0,08	3.572,99
RS31/12	9.522,58				

VARIAZIONI:
 CAPITOLO 1721: DMT 2000 2005 (CP -78.266,00 CS -82.398,00)
 L.ASS. 233 2005 (CP 195.650,00)
 CAPITOLO 1722: DMT 2000 2005 (CP -38.401,00 CS -38.532,00)
 DMC 1308 2005 (CP 69.500,00)
 L.ASS. 233 2005 (CP 189.882,00 CS 120.284,00)
 CAPITOLO 1723: DMT 2000 2005 (CP -4.102,00 CS -17.432,00)
 DMC 222 2005 (CP CS 64.800,00)
 L.ASS. 233 2005 (CP 30.141,00)
 CAPITOLO 1724: DMT 2000 2005 (CP -1.866,00 CS -3.217,00)
 DMC 175 2005 (CP CS 34.020,00)

SPESA - CONSUNTIVO PER CAPITOLI					
2005	MINISTERO DEGLI AFFARI ESTERI		8 - INFORMATICA, COMUNICAZIONI E CIFRA		
UNITA' PREVISIONALE/CAPITOLO		RESIDUI	COMPETENZA	CASSA	
NUMERO	DENOMINAZIONE				
	Informatica di servizio				
1712	NOLEGGIO, TRASPORTO E INSTALLAZIONE DI APPARECCHIATURE INFORMATICHE E PER L'AUTOMAZIONE DEGLI UFFICI DELL'AMMINISTRAZIONE CENTRALE E DELLE RAPPRESENTANZE ALL'ESTERO RELATIVA MANUTENZIONE E ASSISTENZA TECNICA. PRODUZIONE DI SOFTWARE, ADDESTRAMENTO DEL PERSONALE TECNICO E DEGLI UTENTI FINALI ED AVVIAMENTO DEI SISTEMI PRESSO L'AMMINISTRAZIONE CENTRALE E LE RAPPRESENTANZE ALL'ESTERO. FUNZIONAMENTO DEL C.E.D. E DEL SISTEMA INFORMATIVO DEL MINISTERO DEGLI AFFARI ESTERI.	INIZ.	2.816.998,87	5.184.705,00	4.852.674,00
		VARIAZ.		2.003.463,00	2.053.032,00
		P. DEF.	2.816.998,87	7.188.168,00	6.905.706,00
		PAGATO	2.741.192,45	4.163.013,32	6.904.205,77
		RIM. PG.	69.730,19	3.024.739,60	
		TOTALE	2.810.922,64	7.187.752,92	6.904.205,77
		EC/MSP	6.076,23	415,08	1.500,23
		RS31/12	3.094.469,79		
	(02.02.01)				
8.1.1.2	Uffici all'estero				
	Beni e servizi				
1730	SPESE PER IL SERVIZIO CORRIERI	INIZ.	497.934,23	1.032.988,00	1.383.526,00
	(02.02.14)	VARIAZ.		706.937,00	704.437,00
		P. DEF.	497.934,23	1.739.925,00	2.087.963,00
		PAGATO	374.606,75	1.341.643,17	1.716.249,92
		RIM. PG.	82.361,51	397.256,38	
		TOTALE	456.968,26	1.738.899,55	1.716.249,92
		EC/MSP	40.965,97	1.025,45	371.713,08
		RS31/12	479.617,89		
	8.1.5 - ONERI COMUNI				
8.1.5.1	Residui passivi perenti				
1799	SOMME OCCORRENTI PER IL PAGAMENTO DEI RESIDUI PASSIVI PERENTI DI SPESE CORRENTI PER I QUALI RISULTA SOPPRESSO IL CAPITOLO DI PROVENIENZA.	INIZ.			
	(12.02.03)	VARIAZ.			
	(PER MEMORIA)	P. DEF.			
		PAGATO			
		RIM. PG.			
		TOTALE			
		EC/MSP			
		RS31/12			
VARIAZIONI:					
CAPITOLO 1712: DMT 2000 2005 (CP -155.032,00 CS -105.463,00)					
DMT 84345 2005 (CP CS 100.000,00)					
DMC 177 2005 (CP CS 1.400.000,00)					
DMC 543 2005 (CP CS -6.800,00)					
DMC 663 2005 (CP CS 50.000,00)					
L.ASS. 233 2005 (CP CS 615.295,00)					
CAPITOLO 1730: DMT 2000 2005 (CP CS -12.575,00)					
DMC 177 2005 (CP CS 600.000,00)					
DMC 1308 2005 (CP 2.500,00)					
L.ASS. 233 2005 (CP CS 117.012,00)					

SPESA - CONSUNTIVO PER CAPITOLI					
2005	MINISTERO DEGLI AFFARI ESTERI		8 - INFORMATICA, COMUNICAZIONI E CIFRA		
UNITA' PREVISIONALE/CAPITOLO		RESIDUI	COMPETENZA	CASSA	
NUMERO	DENOMINAZIONE				
	8.2 TITOLO II - SPESE IN CONTO CAPITALE				
	8.2.3 - INVESTIMENTI				
8.2.3.1	Beni mobili				
7340	SPESE PER ACQUISTO DI ATTREZZATURE E APPARECCHIATURE NON INFORMATICHE, DI MOBILIO E DI DOTAZIONI LIBRARIE (21.01.02)	INIZ. VARIAZ. P. DEF. PAGATO RIM. PG. TOTALE EC/MSP RS31/12	5.856,64 5.856,64 5.856,64 5.856,64 9.791,14	57.236,00 57.236,00 46.731,76 9.791,14 56.522,90 713,10	32.944,00 19.645,32 52.589,32 52.588,40 52.588,40 0,92
7341	SPESE PER ACQUISTO, INSTALLAZIONE DI MACCHINE CIFRANTI E DA RIPRODUZIONE, APPARATI PER TELECOMUNICAZIONI, MOBILI E STRUTTURE DI SICUREZZA, SISTEMI DI ALLARME, MATERIALI OCCORRENTI PER IL FUNZIONAMENTO DEL SERVIZIO CIFRA E TELECOMUNICAZIONI DEL MINISTERO E PER IL SERVIZIO CIFRA E TELECOMUNICAZIONI DELLE RAPPRESENTANZE ALL'ESTERO. (21.01.02)	INIZ. VARIAZ. P. DEF. PAGATO RIM. PG. TOTALE EC/MSP RS31/12	587.931,60 587.931,60 587.931,54 587.931,54 0,06 1.457.122,02	1.024.188,00 675.812,00 1.700.000,00 242.877,98 1.457.122,02 1.700.000,00	589.496,00 674.178,00 1.263.674,00 830.809,52 830.809,52 432.864,48
8.2.3.2	Informatica di servizio				
7330	SPESE PER LO SVILUPPO DEL SISTEMA INFORMATIVO (21.01.06)	INIZ. VARIAZ. P. DEF. PAGATO RIM. PG. TOTALE EC/MSP RS31/12	3.445.315,37 3.445.315,37 1.457.632,81 1.977.298,86 3.434.931,67 10.383,70 6.767.714,01	6.733.648,00 1.381.352,00 8.115.000,00 3.324.584,85 4.790.415,15 8.115.000,00	3.875.711,00 909.769,00 4.785.480,00 4.782.217,66 4.782.217,66 3.262,34
VARIAZIONI: CAPITOLO 7340: DMT 2000 2005 (CS -4.217,00) DMC 318 2005 (CS 24.292,00) DMC 1132 2005 (CS -429,68) CAPITOLO 7341: DMT 2000 2005 (CS -1.634,00) L.ASS. 233 2005 (CP CS 675.812,00) CAPITOLO 7330: DMT 2000 2005 (CS -471.583,00) DMT 84345 2005 (CP CS 415.000,00) L.ASS. 233 2005 (CP CS 966.352,00)					

SPESA - CONSUNTIVO PER CAPITOLI					
2005	MINISTERO DEGLI AFFARI ESTERI		8 - INFORMATICA, COMUNICAZIONI E CIFRA		
UNITA' PREVISIONALE/CAPITOLO		RESIDUI	COMPETENZA	CASSA	
NUMERO	DENOMINAZIONE				
8.2.10	ONERI COMUNI				
8.2.10.1	Residui passivi perenti				
8018	SOMME OCCORRENTI PER IL PAGAMENTO DEI RESIDUI PASSIVI PERENTI DI SPESE IN CONTO CAPITALE PER I QUALI RISULTA SOPPRESSO IL CAPITOLO DI PROVENIENZA (26.04.03) (PER MEMORIA)		INIZ. VARIAZ. P. DEF. PAGATO RIM. PG. TOTALE EC/MSP RS31/12		
	TOTALE CENTRO DI RESPONSABILITA'		INIZ.	10.459.004,90	24.519.223,00
			VARIAZ.	838.526,00	6.439.808,00
			P. DEF.	11.297.530,90	30.959.031,00
			PAGATO	7.764.478,30	17.567.267,86
			RIM. PG.	3.465.847,74	12.521.122,45
			TOTALE	11.230.326,04	30.088.390,31
			EC/MSP	67.204,86	870.640,69
			RS31/12	15.986.970,19	2.150.272,16

SPESA - CONSUNTIVO PER CAPITOLI					
2005		MINISTERO DEGLI AFFARI ESTERI		9 - COOPERAZIONE ALLO SVILUPPO	
UNITA' PREVISIONALE/CAPITOLO			RESIDUI	COMPETENZA	CASSA
NUMERO	DENOMINAZIONE				
	9 - COOPERAZIONE ALLO SVILUPPO				
	9.1 TITOLO I - SPESE CORRENTI				
9.1.1.0	FUNZIONAMENTO				
	Personale				
2001	STIPENDI ED ALTRI ASSEGNI FISSI AL PERSONALE AL NETTO DELL'IMPOSTA REGIONALE SULLE ATTIVITA' PRODUTTIVE E DEGLI ONERI SOCIALI A CARICO DELL'AMMINISTRAZIONE.		INIZ.	5.971.373,00	5.971.373,00
	(01.01.01)		VARIAZ.		
	(SPESE OBBLIGATORIE)		P. DEF.	5.971.373,00	5.971.373,00
			PAGATO	5.750.574,29	5.750.574,29
			RIM. PG.		
			TOTALE	5.750.574,29	5.750.574,29
			EC/MSP	220.798,71	220.798,71
			RS31/12		
2017	ONERI SOCIALI A CARICO DELL'AMMINISTRAZIONE SULLE RETRIBUZIONI CORRISPOSTE AI DIPENDENTI.		INIZ.	829,82	1.729.143,00
	(01.03.01)		VARIAZ.	124.512,00	125.342,00
	(SPESE OBBLIGATORIE)		P. DEF.	125.341,82	1.854.485,00
			PAGATO	124.744,99	1.843.080,40
			RIM. PG.	596,83	
			TOTALE	125.341,82	1.843.080,40
			EC/MSP	10.807,59	11.404,60
			RS31/12	596,83	
2018	SOMME DOVUTE A TITOLO DI IMPOSTA REGIONALE SULLE ATTIVITA' PRODUTTIVE SULLE RETRIBUZIONI CORRISPOSTE AI DIPENDENTI.		INIZ.		497.134,00
	(03.01.01)		VARIAZ.	43.734,00	43.734,00
	(SPESE OBBLIGATORIE)		P. DEF.	43.734,00	540.868,00
			PAGATO	43.724,89	531.662,45
			RIM. PG.	9,11	
			TOTALE	43.734,00	531.662,45
			EC/MSP	9.196,44	9.205,55
			RS31/12	9,11	
VARIAZIONI: CAPITOLO 2017: DMT 78964 2005 (RS CS 124.512,00) DMC 203 2005 (CS 830,00) CAPITOLO 2018: DMT 78964 2005 (RS CS 43.734,00)					

SPESA - CONSUNTIVO PER CAPITOLI					
2005	MINISTERO DEGLI AFFARI ESTERI		9 - COOPERAZIONE ALLO SVILUPPO		
UNITA' PREVISIONALE/CAPITOLO		RESIDUI	COMPETENZA	CASSA	
NUMERO	DENOMINAZIONE				
2021	SOMMA OCCORRENTE PER LA CONCESSIONE DI BUONI PASTO AL PERSONALE. (01.02.01)		INIZ.	69.722,00	69.722,00
			VARIAZ.		
			P. DEF.	69.722,00	69.722,00
			PAGATO	15.923,64	15.923,64
			RIM. PG.		
			TOTALE	15.923,64	15.923,64
			EC/MSP	53.798,36	53.798,36
			RS31/12		
2022	QUOTA DEL FONDO UNICO DI AMMINISTRAZIONE DA UTILIZZARE PER L'EROGAZIONE DEGLI INCENTIVI AL PERSONALE PER LA REALIZZAZIONE DEGLI OBIETTIVI E PROGRAMMI DI INCREMENTO DELLA PRODUTTIVITA' (01.01.03) (PER MEMORIA)		INIZ.	3.341,66	
			VARIAZ.	514.513,00	517.855,00
			P. DEF.	517.854,66	517.855,00
			PAGATO	515.455,82	515.455,82
			RIM. PG.	2.308,69	
			TOTALE	517.764,51	515.455,82
			EC/MSP	90,15	2.399,18
			RS31/12	2.308,69	
2150	RETRIBUZIONI ED ALTRI ASSEGNI FISSI DEL PERSONALE ASSUNTO A CONTRATTO E/O IN POSIZIONE DI COMANDO O DI FUORI RUOLO, IVI INCLUSI I CONTRIBUTI PREVIDENZIALI ED ASSISTENZIALI E LE RITENUTE ERARIALI (01.01.01)		INIZ.	1.027.228,32	11.226.000,00
			VARIAZ.	-166.790,00	-3.456.790,00
			P. DEF.	1.027.228,32	7.769.210,00
			PAGATO	812.182,83	6.089.097,27
			RIM. PG.	176.356,10	3.296.403,66
			TOTALE	988.538,93	6.089.097,27
			EC/MSP	38.689,39	1.680.112,73
			RS31/12	3.472.759,76	
2152	COMPENSO PER LAVORO STRAORDINARIO AL PERSONALE (01.01.02)		INIZ.	1.898,94	281.000,00
			VARIAZ.	-4.175,00	-4.175,00
			P. DEF.	1.898,94	276.825,00
			PAGATO	1.898,94	171.905,95
			RIM. PG.		106.692,80
			TOTALE	1.898,94	171.905,95
			EC/MSP		125,19
			RS31/12	106.692,80	
VARIAZIONI: CAPITOLO 2022: DMT 78964 2005 (RS CS 514.513,00) DMC 203 2005 (CS 3.342,00) CAPITOLO 2150: DMT 999 2005 (CP CS -166.790,00) DMC 3508 2005 (CS -3.290.000,00) CAPITOLO 2152: DMT 999 2005 (CP CS -4.175,00)					

SPESA - CONSUNTIVO PER CAPITOLI					
2005	MINISTERO DEGLI AFFARI ESTERI		9 - COOPERAZIONE ALLO SVILUPPO		
UNITA' PREVISIONALE/CAPITOLO		RESIDUI	COMPETENZA	CASSA	
NUMERO	DENOMINAZIONE				
2153	INDENNITA' E RIMBORSO SPESE DI TRASPORTO PER MISSIONI (02.02.13)	INIZ. 654.978,29	5.689.000,00	4.399.934,00	
		VARIAZ.	-84.524,00	1.205.476,00	
*	DELL'IMPORTO EC/MSP DI RESIDUI SONO PERENTI AGLI EFFETTI AMMIN. E. 98760.71	P. DEF. 654.978,29	5.604.476,00	5.605.410,00	
		PAGATO 360.773,05	5.036.911,40	5.397.684,45	
		RIM. PG. 135.394,11	535.484,01		
		TOTALE 496.167,16	5.572.395,41	5.397.684,45	
		EC/MSP 158.811,13	32.080,59	207.725,55	
		RS31/12 670.878,12			
	Beni e servizi				
2160	SPESE PER IL FUNZIONAMENTO DEGLI UFFICI ALL'ESTERO (02.01.01)	INIZ.	5.613.000,00	4.341.104,00	
		VARIAZ.	1.306.605,00	2.616.605,00	
		P. DEF.	6.919.605,00	6.957.709,00	
		PAGATO	5.644.224,74	5.644.224,74	
		RIM. PG.	70.300,00		
		TOTALE	5.714.524,74	5.644.224,74	
		EC/MSP	1.205.080,26	1.313.484,26	
		RS31/12 70.300,00			
2161	SPESE POSTALI, TELEFONICHE, TELEGRAFICHE. CANONI D'ACQUA, SPESE DI ENERGIA ELETTRICA (02.02.03)	INIZ.	459.000,00	354.917,00	
		VARIAZ.	-6.820,00	-6.820,00	
		P. DEF.	452.180,00	348.097,00	
		PAGATO	287.453,98	287.453,98	
		RIM. PG.	1.831,64		
		TOTALE	289.285,62	287.453,98	
		EC/MSP	162.894,38	60.643,02	
		RS31/12 1.831,64			
2162	FITTO DI LOCALI ED ONERI ACCESSORI (02.02.01)	INIZ.	286.209,66	1.306.947,00	
		VARIAZ.	-25.109,00	4.891,00	
		P. DEF.	286.209,66	1.311.838,00	
		PAGATO	282.507,89	1.311.779,71	
		RIM. PG.	217.502,73		
		TOTALE	282.507,89	1.311.779,71	
		EC/MSP	3.701,77	58,29	
		RS31/12 217.502,73	418.116,45		
VARIAZIONI: CAPITOLO 2153: DMT 999 2005 (CP CS -84.524,00) DMC 3508 2005 (CS 1.290.000,00) CAPITOLO 2160: DMT 999 2005 (CP CS -83.395,00) DMT 60522 2005 (CP 1.390.000,00 CS 2.700.000,00) CAPITOLO 2161: DMT 999 2005 (CP CS -6.820,00) CAPITOLO 2162: DMT 999 2005 (CP CS -25.109,00) DMC 331390 2005 (CS 30.000,00)					

SPESA - CONSUNTIVO PER CAPITOLI					
2005		MINISTERO DEGLI AFFARI ESTERI		9 - COOPERAZIONE ALLO SVILUPPO	
UNITA' PREVISIONALE/CAPITOLO			RESIDUI	COMPETENZA	CASSA
NUMERO	DENOMINAZIONE				
2164	MANUTENZIONE ORDINARIA E RIPARAZIONE DI IMMOBILI E DI IMPIANTI (02.02.02)	INIZ.	4.846.461,36	2.982.000,00	2.306.199,00
		VARIAZ.		955.695,00	4.907.695,00
		P. DEF.	4.846.461,36	3.937.695,00	7.213.894,00
		PAGATO	4.381.199,82	2.466.202,49	6.847.402,31
		RIM. PG.	465.259,93	366.754,11	
		TOTALE	4.846.459,75	2.832.956,60	6.847.402,31
		EC/MSP	1,61	1.104.738,40	366.491,69
		RS31/12	832.014,04		
2165	ACQUISTO, MANUTENZIONE, NOLEGGIO ED ESERCIZIO DI MEZZI DI TRASPORTO (02.02.01)	INIZ.	8.692,59	24.000,00	18.488,00
		VARIAZ.		29.643,00	29.643,00
		P. DEF.	8.692,59	53.643,00	48.131,00
		PAGATO	8.447,38	27.544,03	35.991,41
		RIM. PG.	162,58	101,36	
		TOTALE	8.609,96	27.645,39	35.991,41
		EC/MSP	82,63	25.997,61	12.139,59
		RS31/12	263,94		
2166	ACQUISTO DI LIBRI, RIVISTE, GIORNALI ED ALTRE PUBBLICAZIONI.SUSSIDI E AUDIOVISIVI (02.01.01)	INIZ.		24.000,00	18.488,00
		VARIAZ.		-357,00	-357,00
		P. DEF.		23.643,00	18.131,00
		PAGATO		17.305,75	17.305,75
		RIM. PG.		6.030,80	
		TOTALE		23.336,55	17.305,75
		EC/MSP		306,45	825,25
		RS31/12	6.030,80		
2167	SPESE PER IL FUNZIONAMENTO DELLE COMMISSIONI ISTITUITE PER L'EFFETTUAZIONE DI ANALISI GIURIDICHE, ECONOMICHE E AMMINISTRATIVE SULLO STATO DEGLI INVESTIMENTI IN CORSO DI REALIZZAZIONE NEI PAESI IN VIA DI SVILUPPO E PER L'ESAME DEL RINNOVO DEI CONTRATTI DEGLI ESPERTI DELL'UNITA' TECNICA CENTRALE. (02.02.08) (PER MEMORIA)	INIZ.			
		VARIAZ.			
		P. DEF.			
		PAGATO			
		RIM. PG.			
		TOTALE			
		EC/MSP			
		RS31/12			

VARIAZIONI:
 CAPITOLO 2164: DMT 999 2005 (CP CS -44.305,00)
 DMT 60522 2005 (CP CS 1.000.000,00)
 DMC 3508 2005 (CS 3.000.000,00)
 DMC 331390 2005 (CS 952.000,00)
 CAPITOLO 2165: DMT 999 2005 (CP CS -357,00)
 DMT 15076 2005 (CP 30.000,00)
 DMC 331390 2005 (CS 30.000,00)
 CAPITOLO 2166: DMT 999 2005 (CP CS -357,00)

SPESA - CONSUNTIVO PER CAPITOLI					
2005	MINISTERO DEGLI AFFARI ESTERI		9 - COOPERAZIONE ALLO SVILUPPO		
UNITA' PREVISIONALE/CAPITOLO		RESIDUI	COMPETENZA	CASSA	
NUMERO	DENOMINAZIONE				
2168	SPESE PER L'ORGANIZZAZIONE E LA PARTECIPAZIONE A CONGRESSI, SEMINARI E CONFERENZE IN ITALIA E ALL'ESTERO (02.02.07)	INIZ. VARIAZ. P. DEF. PAGATO RIM. PG. TOTALE EC/MSP RS31/12		73.000,00 998.915,00 1.071.915,00 994.290,97 19.706,42 1.013.997,39 57.917,61 19.706,42	56.465,00 1.263.915,00 1.320.380,00 994.290,97 994.290,97 994.290,97 326.089,03
2169	SPESE PER STUDI, RICERCHE E CONSULENZE CON UNIVERSITA', ISTITUTI ED ESPERTI PUBBLICI E PRIVATI, IVI COMPRESSE LE SPESE DI MISSIONE DI DETTI ESPERTI. SPESE PER REDAZIONE DI ARTICOLI E SERVIZI, TRADUZIONI E DATTILOGRAFIA. (02.02.10)	INIZ. VARIAZ. P. DEF. PAGATO RIM. PG. TOTALE EC/MSP RS31/12	1.696.889,35 7.684.014,00 1.696.889,35 1.204.325,73 406.855,17 1.611.180,90 85.708,45 8.631.114,10	4.210.000,00 7.684.014,00 11.894.014,00 3.219.937,65 8.224.258,93 11.444.196,58 449.817,42	3.256.078,00 8.651.936,00 11.908.014,00 4.424.263,38 4.424.263,38 4.424.263,38 7.483.750,62
*	DELL'IMPORTO EC/MSP DI RESIDUI SONO PERENTI AGLI EFFETTI AMMIN. E. 49547.34	TOTALE EC/MSP RS31/12	1.611.180,90 85.708,45 8.631.114,10	11.444.196,58 449.817,42	4.424.263,38 7.483.750,62
2170	ACQUISTO, NOLEGGIO, MANUTENZIONE E RIPARAZIONE DI MOBILI, ARREDI ED APPARECCHIATURE. SPESE DI TRASPORTO E SPEDIZIONE (02.01.01)	INIZ. VARIAZ. P. DEF. PAGATO RIM. PG. TOTALE EC/MSP RS31/12	1.401.128,20 4.367.700,00 1.401.128,20 1.320.768,64 59.510,69 1.380.279,33 20.848,87 2.988.699,18	2.174.000,00 4.367.700,00 6.541.700,00 3.559.499,16 2.929.188,49 6.488.687,65 53.012,35	1.681.352,00 5.667.700,00 7.349.052,00 4.880.267,80 4.880.267,80 4.880.267,80 2.468.784,20
VARIAZIONI: CAPITOLO 2168: DMT 999 2005 (CP CS -1.085,00) DMT 15076 2005 (CP 240.000,00) DMT 60522 2005 (CP 760.000,00 CS 1.000.000,00) DMC 331390 2005 (CS 265.000,00) CAPITOLO 2169: DMT 999 2005 (CP CS -62.550,00) DMT 10952 2005 (CP CS 51.564,00) DMT 60522 2005 (CP 7.695.000,00 CS 7.709.000,00) L.ASS. 233 2005 (CS 953.922,00) CAPITOLO 2170: DMT 999 2005 (CP CS -32.300,00) DMT 15076 2005 (CP 2.900.000,00) DMT 60522 2005 (CP CS 1.500.000,00) DMC 331390 2005 (CS 4.200.000,00)					

SPESA - CONSUNTIVO PER CAPITOLI					
2005		MINISTERO DEGLI AFFARI ESTERI		9 - COOPERAZIONE ALLO SVILUPPO	
UNITA' PREVISIONALE/CAPITOLO			RESIDUI	COMPETENZA	CASSA
NUMERO	DENOMINAZIONE				
	9.1.2 - INTERVENTI				
9.1.2.2	Paesi in via di sviluppo				
2180	CONTRIBUTI VOLONTARI E FINALIZZATI ALLE ORGANIZZAZIONI INTERNAZIONALI, BANCHE E FONDI DI SVILUPPO IMPEGNATI NELLA COOPERAZIONE CON I PAESI IN VIA DI SVILUPPO, COMPRESA L'UNIONE EUROPEA (07.01.02)		INIZ.	54.061.086,86	365.523.000,00
			VARIAZ.		-34.845.759,00
			P. DEF.	54.061.086,86	330.677.241,00
			PAGATO	26.250.290,68	299.339.534,00
*	L'IMPORTO EC/MSP DI RESIDUI E' PERENTE AGLI EFFETTI AMMIN.		RIM. PG.	23.617.958,98	16.768.505,96
			TOTALE	49.868.249,66	316.108.039,96
			EC/MSP	4.192.837,20	14.569.201,04
			RS31/12	40.386.464,94	816.416,32
2181	CONTRIBUTI ALLE ORGANIZZAZIONI NON GOVERNATIVE RICONOSCIUTE IDONEE PER LA REALIZZAZIONE DI ATTIVITA' DI COOPERAZIONE DA LORO PROMOSSE (07.01.02)		INIZ.	77.916.705,52	68.292.000,00
			VARIAZ.		-8.933.727,00
			P. DEF.	77.916.705,52	59.358.273,00
			PAGATO	23.485.193,81	18.959.831,12
*	DELL'IMPORTO EC/MSP DI RESIDUI SONO PERENTI AGLI EFFETTI AMMIN. E. 12505506.73		RIM. PG.	41.915.405,64	38.521.955,03
			TOTALE	65.400.599,45	57.481.786,15
			EC/MSP	12.516.106,07	1.876.486,85
			RS31/12	80.437.360,67	2.913.248,07
2182	FINANZIAMENTI A TITOLO GRATUITO ATTINENTI L'ELABORAZIONE DI STUDI, LA PROGETTAZIONE, INTERVENTI IN MATERIA DI RICERCA SCIENTIFICA E TECNOLOGICA, LA FORNITURA E COSTRUZIONE DI IMPIANTI, INFRASTRUTTURE, ATTREZZATURE E SERVIZI, LA REALIZZAZIONE DI PROGETTI DI SVILUPPO INTEGRATI ANCHE PER OSTACOLARE LA PRODUZIONE DELLA DROGA, SOSTEGNI A PROGRAMMI DI INFORMAZIONE ED INIZIATIVE ANCHE DI CARATTERE FINANZIARIO (07.01.02)		INIZ.	74.164.798,18	88.643.000,00
			VARIAZ.	590.000,00	5.754.087,00
			P. DEF.	74.754.798,18	94.397.087,00
			PAGATO	14.438.389,63	50.290.606,49
			RIM. PG.	50.264.594,32	43.982.683,63
			TOTALE	64.702.983,95	94.273.290,12
			EC/MSP	10.051.814,23	123.796,88
*	DELL'IMPORTO EC/MSP DI RESIDUI SONO PERENTI AGLI EFFETTI AMMIN. E. 9004830.26		RS31/12	94.247.277,95	19.263.090,88
VARIAZIONI:					
CAPITOLO 2180: DMT 999 2005 (CP CS -5.430.759,00)					
DMT 2000 2005 (CP -15.000.000,00 CS -6.000.000,00)					
DMT 15076 2005 (CP -3.170.000,00)					
DMT 60522 2005 (CP -19.245.000,00 CS -20.809.000,00)					
DMT 119116 2005 (CP CS 8.000.000,00)					
DMC 3508 2005 (CS -1.000.000,00)					
DMC 56590 2005 (CS -8.400.000,00)					
DMC 331390 2005 (CS -5.477.000,00)					
CAPITOLO 2181: DMT 999 2005 (CP CS -1.014.649,00)					
DMT 2000 2005 (CP -8.000.000,00 CS -22.000.000,00)					
DMT 10952 2005 (CP CS 80.922,00)					
CAPITOLO 2182: DMT 999 2005 (CP CS -1.317.014,00)					
DMT 2000 2005 (CP -3.000.000,00 CS -12.900.000,00)					
DMT 10952 2005 (CP CS 1.071.101,00)					
DMT 105208 2005 (CP -1.250.000,00)					
DMT 119055 2005 (RS 590.000,00 CP 19.650.000,00 CS 20.240.000,00)					
DMT 119116 2005 (CP CS -9.400.000,00)					
DDG 120602 2005 (CS -2.800.000,00)					
					SEGUE

SPESA - CONSUNTIVO PER CAPITOLI				
2005	MINISTERO DEGLI AFFARI ESTERI	9 - COOPERAZIONE ALLO SVILUPPO		
UNITA' PREVISIONALE/CAPITOLO		RESIDUI	COMPETENZA	CASSA
NUMERO	DENOMINAZIONE			
CONTINUA				
	DMC 216 2005 (CS 55.000,00)			
	DMC 56590 2005 (CS 400.000,00)			

SPESA - CONSUNTIVO PER CAPITOLI					
2005		MINISTERO DEGLI AFFARI ESTERI			
		9 - COOPERAZIONE ALLO SVILUPPO			
UNITA' PREVISIONALE/CAPITOLO		RESIDUI	COMPETENZA	CASSA	
NUMERO	DENOMINAZIONE				
2183	FINANZIAMENTI A TITOLO GRATUITO PER L'ATTUAZIONE DI SINGOLI PROGRAMMI ED INTERVENTI DESTINATI A FRONTEGGIARE CASI DI CALAMITA' E SITUAZIONI DI DENUTRIZIONE E DI CARENZE IGIENICO SANITARIE INCLUSE LE SPESE DI MISSIONE IN RELAZIONE AI PROGRAMMI. (07.01.02)	INIZ.	5.625.251,86	18.710.000,00	18.710.000,00
		VARIAZ.		35.259.523,00	21.159.523,00
		P. DEF.	5.625.251,86	53.969.523,00	39.869.523,00
		PAGATO	1.121.623,88	38.679.848,59	39.801.472,47
		RIM. PG.	33.448,12	1.988.394,75	
		TOTALE	1.155.072,00	40.668.243,34	39.801.472,47
*	DELL'IMPORTO EC/MSP DI RESIDUI SONO PERENTI AGLI EFFETTI AMMIN. E. 4350815.3	EC/MSP	4.470.179,86	13.301.279,66	68.050,53
		RS31/12	2.021.842,87		
2184	FINANZIAMENTI PER LA REALIZZAZIONE DI PROGRAMMI DI FORMAZIONE A DISTANZA E DI PROGRAMMI DI FORMAZIONE PROFESSIONALE IN ITALIA, PER LA CONCESSIONE DI BORSE DI STUDIO IN ITALIA E ALL'ESTERO E PER LA FORMAZIONE DI PERSONALE ITALIANO DESTINATO A SVOLGERE ATTIVITA' DI COOPERAZIONE ALLO SVILUPPO (07.01.02)	INIZ.	9.761.438,88	9.118.000,00	9.118.000,00
		VARIAZ.		1.258.287,00	2.811.903,00
		P. DEF.	9.761.438,88	10.376.287,00	11.929.903,00
		PAGATO	5.740.550,13	6.118.842,11	11.859.392,24
		RIM. PG.	3.095.029,27	3.829.686,68	
		TOTALE	8.835.579,40	9.948.528,79	11.859.392,24
*	DELL'IMPORTO EC/MSP DI RESIDUI SONO PERENTI AGLI EFFETTI AMMIN. E. 176080.29	EC/MSP	925.859,48	427.758,21	70.510,76
		RS31/12	6.924.715,95		
2195	SPESE PER LITI, ARBITRAGGI, RISARCIMENTI, INTERESSI DI MORA E LEGALI ED ACCESSORI. SPESE DI COPIA, STAMPA, CARTA BOLLATA, REGISTRAZIONE E VARIE INERENTI AI CONTRATTI (12.02.03)	INIZ.	444.283,06	3.554.000,00	3.554.000,00
		VARIAZ.		3.847.196,00	847.196,00
		P. DEF.	444.283,06	7.401.196,00	4.401.196,00
		PAGATO	443.470,05	1.245.085,75	1.688.555,80
		RIM. PG.	797,10	5.699.873,18	
		TOTALE	444.267,15	6.944.958,93	1.688.555,80
*	L'IMPORTO EC/MSP DI RESIDUI E' PERENTE AGLI EFFETTI AMMIN.	EC/MSP	15,91	456.237,07	2.712.640,20
		RS31/12	5.700.670,28		
2201	CONTRIBUTO ALL'ISTITUTO AGRONOMO PER L'OLTREMARE (04.01.02)	INIZ.		2.930.000,00	2.930.000,00
		VARIAZ.		430.000,00	430.000,00
		P. DEF.		3.360.000,00	3.360.000,00
		PAGATO		3.360.000,00	3.360.000,00
		RIM. PG.			
		TOTALE		3.360.000,00	3.360.000,00
		EC/MSP			
		RS31/12			

VARIAZIONI:
 CAPITOLO 2183: DMT 999 2005 (CP CS -277.984,00)
 DMT 2000 2005 (CP -1.000.000,00 CS -21.100.000,00)
 DMT 3650 2005 (CP CS 35.000.000,00)
 DMT 10952 2005 (CP CS 137.507,00)
 DMT 119116 2005 (CP CS 1.400.000,00)
 DMC 56590 2005 (CS 6.000.000,00)
 CAPITOLO 2184: DMT 999 2005 (CP CS -135.471,00)
 DMT 10952 2005 (CP CS 143.758,00)
 DMT 105208 2005 (CP 1.250.000,00)
 DDG 120602 2005 (CS 2.800.000,00)
 DMC 216 2005 (CS 3.616,00)
 CAPITOLO 2195: DMT 999 2005 (CP CS -52.804,00)
 DMT 2000 2005 (CP -3.000.000,00 CS -8.000.000,00)
 DMT 60522 2005 (CP CS 6.900.000,00)
 DMC 56590 2005 (CS 2.000.000,00)
 CAPITOLO 2201: DMT 12864 2005 (CP CS 430.000,00)

SPESA - CONSUNTIVO PER CAPITOLI					
2005	MINISTERO DEGLI AFFARI ESTERI		9 - COOPERAZIONE ALLO SVILUPPO		
UNITA' PREVISIONALE/CAPITOLO			RESIDUI	COMPETENZA	CASSA
NUMERO	DENOMINAZIONE				
2202	CONTRIBUTO AL CENTRO INTERNAZIONALE DI ALTI STUDI AGRONOMICI MEDITERRANEI. (07.01.02) (SPESE OBBLIGATORIE)	INIZ.		6.013.655,00	6.013.655,00
		VARIAZ.			
		P. DEF.		6.013.655,00	6.013.655,00
		PAGATO		6.013.116,00	6.013.116,00
		RIM. PG.			
		TOTALE		6.013.116,00	6.013.116,00
		EC/MSP RS31/12		539,00	539,00
2203	CONTRIBUTO ALL'ORGANIZZAZIONE DELLE NAZIONI UNITE PER LO SVILUPPO INDUSTRIALE (UNIDO). (07.01.02) (SPESE OBBLIGATORIE)	INIZ.		5.114.000,00	5.114.000,00
		VARIAZ.			
		P. DEF.		5.114.000,00	5.114.000,00
		PAGATO		5.047.553,00	5.047.553,00
		RIM. PG.			
		TOTALE		5.047.553,00	5.047.553,00
		EC/MSP RS31/12		66.447,00	66.447,00
2205	CONTRIBUTO ALL'ISTITUTO INTERNAZIONALE DELLE NAZIONI UNITE PER LA RICERCA SULLA CRIMINALITA' E LA GIUSTIZIA (U.N.I.C.R.I.) (07.01.02)	INIZ.		464.811,00	464.811,00
		VARIAZ.			
		P. DEF.		464.811,00	464.811,00
		PAGATO		464.811,00	464.811,00
		RIM. PG.			
		TOTALE		464.811,00	464.811,00
		EC/MSP RS31/12			
2206	CONTRIBUTO AL FONDO DELLE NAZIONI UNITE PER L'INFANZIA (07.01.02)	INIZ.		1.549.371,00	1.549.371,00
		VARIAZ.			
		P. DEF.		1.549.371,00	1.549.371,00
		PAGATO		1.549.371,00	1.549.371,00
		RIM. PG.			
		TOTALE		1.549.371,00	1.549.371,00
		EC/MSP RS31/12			

SPESA - CONSUNTIVO PER CAPITOLI					
2005	MINISTERO DEGLI AFFARI ESTERI		9 - COOPERAZIONE ALLO SVILUPPO		
UNITA' PREVISIONALE/CAPITOLO		RESIDUI	COMPETENZA	CASSA	
NUMERO	DENOMINAZIONE				
2210	FONDO PER LO SMINAMENTO UMANITARIO (07.01.02)	INIZ.	19.065,00	2.415.000,00	2.415.000,00
		VARIAZ.		-35.881,00	-35.881,00
		P. DEF.	19.065,00	2.379.119,00	2.379.119,00
		PAGATO	15.915,00	2.326.647,98	2.342.562,98
		RIM. PG.	3.150,00	33.506,68	
		TOTALE	19.065,00	2.360.154,66	2.342.562,98
		EC/MSP		18.964,34	36.556,02
		RS31/12	36.656,68		
9.1.2.3	Accordi ed organismi internazionali				
2301	CONTRIBUTO ALL'ISTITUTO INTERNAZIONALE DI DIRITTO PER LO SVILUPPO (IDLI) (07.01.02)	INIZ.		1.032.913,00	1.032.913,00
		VARIAZ.			
		P. DEF.		1.032.913,00	1.032.913,00
		PAGATO		1.032.913,00	1.032.913,00
		RIM. PG.			
		TOTALE		1.032.913,00	1.032.913,00
		EC/MSP			
		RS31/12			
2302	CONTRIBUTI OBBLIGATORI AD ORGANISMI INTERNAZIONALI (07.01.02) (SPESE OBBLIGATORIE)	INIZ.		36.619.136,00	36.619.136,00
		VARIAZ.			
		P. DEF.		36.619.136,00	36.619.136,00
		PAGATO		28.908.624,41	28.908.624,41
		RIM. PG.			
		TOTALE		28.908.624,41	28.908.624,41
		EC/MSP		7.710.511,59	7.710.511,59
		RS31/12			
* 3750	PROVENIENZA :				
2303	SPESE DERIVANTI DALL' ATTUAZIONE DEGLI SCAMBI DI LETTERE DEL 16 MAGGIO 1995 TRA L' ITALIA E L' O.N.U. RIGUARDANTI IL TRASFERIMENTO DELLA SEDE DA ROMA A TORINO DEL CENTRO INTERREGIONALE DELLE NAZIONI UNITE PER LA RICERCA IN MATERIA DI CRIMINALITA' E GIUSTIZIA (UNICRI). (07.01.02)	INIZ.		77.469,00	77.469,00
		VARIAZ.			
		P. DEF.		77.469,00	77.469,00
		PAGATO		77.469,00	77.469,00
		RIM. PG.			
		TOTALE		77.469,00	77.469,00
		EC/MSP			
		RS31/12			
VARIAZIONI: CAPITOLO 2210: DMT 999 2005 (CP CS -35.881,00)					

2005		SPESA - CONSUNTIVO PER CAPITOLI			
		MINISTERO DEGLI AFFARI ESTERI	9 - COOPERAZIONE ALLO SVILUPPO		
UNITA' PREVISIONALE/CAPITOLO		RESIDUI	COMPETENZA	CASSA	
NUMERO	DENOMINAZIONE				
	9.1.5 - ONERI COMUNI				
9.1.5.1	Residui passivi perenti				
2299	SOMME OCCORRENTI PER IL PAGAMENTO DEI RESIDUI PASSIVI PERENTI DI SPESE CORRENTI PER I QUALI RISULTA SOPPRESSO IL CAPITOLO DI PROVENIENZA. (12.02.03) (PER MEMORIA)		INIZ. VARIAZ. P. DEF. PAGATO RIM. PG. TOTALE EC/MSP RS31/12		
	9.2 TITOLO II - SPESE IN CONTO CAPITALE				
	9.2.3 - INVESTIMENTI				
9.2.3.1	Solidarieta' internazionale				
7670	INTERVENTI PER IL RAFFORZAMENTO DELLA SICUREZZA NEI PAESI DELL'AREA BALCANICA (25.01.02) (NUOVA ISTITUZIONE)		INIZ. 4.442.401,00 VARIAZ. P' DEF. 4.442.401,00 PAGATO 62.536,32 RIM. PG. 4.371.775,78 TOTALE 4.434.312,10 EC/MSP 8.088,90 RS31/12 4.371.775,78		95.000,00 95.000,00 62.536,32 62.536,32 32.463,68
9.2.3.2	Residui passivi perenti				
7671	SOMME OCCORRENTI PER IL PAGAMENTO DEI RESIDUI PASSIVI PERENTI DI SPESE IN CONTO CAPITALE PER I QUALI RISULTA SOPPRESSO IL CAPITOLO DI PROVENIENZA (26.04.03) (PER MEMORIA)		INIZ. VARIAZ. P. DEF. PAGATO RIM. PG. TOTALE EC/MSP RS31/12		
VARIAZIONI: CAPITOLO 7670: DMC 1004 2005 (CS 95.000,00)					

2005		SPESA - CONSUNTIVO PER CAPITOLI			
		MINISTERO DEGLI AFFARI ESTERI	9 - COOPERAZIONE ALLO SVILUPPO		
UNITA' PREVISIONALE/CAPITOLO		RESIDUI	COMPETENZA	CASSA	
NUMERO	DENOMINAZIONE				
9.2.3.3	Ricerca scientifica				
7672	CONTRIBUTO ITALIANO AL FONDO GLOBALE PER LA LOTTA ALL'AIDS, TUBERCOLOSI E MALARIA (25.01.02) (NUOVA ISTITUZIONE)	INIZ.			
		VARIAZ.		180.000.000,00	180.000.000,00
		P. DEF.		180.000.000,00	180.000.000,00
		PAGATO		180.000.000,00	180.000.000,00
		RIM. PG.			
		TOTALE		180.000.000,00	180.000.000,00
		EC/MSP			
		RS31/12			
	TOTALE CENTRO DI RESPONSABILITA'	INIZ.	236.362.688,55	652.768.727,00	647.570.699,00
		VARIAZ.	1.272.759,00	197.788.523,00	160.172.992,00
		P. DEF.	237.635.447,55	850.557.250,00	807.743.691,00
		PAGATO	80.613.999,48	679.116.587,79	759.730.587,27
		RIM. PG.	124.548.612,42	126.598.860,86	
		TOTALE	205.162.611,90	805.715.448,65	759.730.587,27
		EC/MSP	32.472.835,65	44.841.801,35	48.013.103,73
		RS31/12	251.147.473,28		
VARIAZIONI: CAPITOLO 7672: DMT 43688 2005 (CP CS 180.000.000,00)					

SPESA - CONSUNTIVO PER CAPITOLI				
2005	MINISTERO DEGLI AFFARI ESTERI		10 - PROMOZIONE E COOPERAZIONE CULTURALE	
UNITA' PREVISIONALE/CAPITOLO		RESIDUI	COMPETENZA	CASSA
NUMERO	DENOMINAZIONE			
	10 PROMOZIONE E COOPERAZIONE CULTURALE			
	10.1 TITOLO I - SPESE CORRENTI			
	10.1.1 FUNZIONAMENTO			
10.1.1.1	Uffici centrali			
	Personale			
2401	STIPENDI ED ALTRI ASSEGNI FISSI AL PERSONALE AL NETTO DELL'IMPOSTA REGIONALE SULLE ATTIVITA' PRODUTTIVE E DEGLI ONERI SOCIALI A CARICO DELL'AMMINISTRAZIONE.	INIZ.	5.666.866,00	5.666.866,00
	(01.01.01)	VARIAZ.		
	(SPESE OBBLIGATORIE)	P. DEF.	5.666.866,00	5.666.866,00
		PAGATO	4.925.793,88	4.925.793,88
		RIM. PG.		
		TOTALE	4.925.793,88	4.925.793,88
		EC/MSP	741.072,12	741.072,12
		RS31/12		
2410	COMPENSI PER LAVORO STRAORDINARIO AL PERSONALE	INIZ.	672,60	
	(01.01.02)	VARIAZ.	4.121,00	4.795,00
		P. DEF.	672,60	4.795,00
		PAGATO	672,60	4.317,51
		RIM. PG.	442,39	
		TOTALE	672,60	4.317,51
		EC/MSP	33,70	477,49
		RS31/12	442,39	
2417	ONERI SOCIALI A CARICO DELL'AMMINISTRAZIONE SULLE RETRIBUZIONI CORRISPOSTE AI DIPENDENTI.	INIZ.	424,38	1.696.215,00
	(01.03.01)	VARIAZ.	73.784,00	997,00
	(SPESE OBBLIGATORIE)	P. DEF.	74.208,38	1.771.421,00
		PAGATO	73.613,35	1.554.145,00
		RIM. PG.	595,03	271,13
		TOTALE	74.208,38	1.554.145,00
		EC/MSP		216.409,22
		RS31/12	866,16	217.276,00
VARIAZIONI: CAPITOLO 2410: DMT 48338 2005 (CP CS 4.121,00) DMC 203 2005 (CS 674,00) CAPITOLO 2417: DMT 48338 2005 (CP CS 997,00) DMT 78964 2005 (RS CS 73.784,00) DMC 203 2005 (CS 425,00)				

SPESA - CONSUNTIVO PER CAPITOLI					
2005	MINISTERO DEGLI AFFARI ESTERI		10 - PROMOZIONE E COOPERAZIONE CULTURALE		
UNITA' PREVISIONALE/CAPITOLO		RESIDUI	COMPETENZA	CASSA	
NUMERO	DENOMINAZIONE				
2418	SOMME DOVUTE A TITOLO DI IMPOSTA REGIONALE SULLE ATTIVITA' PRODUTTIVE SULLE RETRIBUZIONI CORRISPOSTE AI DIPENDENTI. (03.01.01) (SPESE OBBLIGATORIE)	INIZ.	149,07	484.381,00	484.381,00
		VARIAZ.	25.916,00	350,00	26.416,00
		P. DEF.	26.065,07	484.731,00	510.797,00
		PAGATO	25.855,82	418.812,36	444.668,18
		RIM. PG.	209,25	95,23	
		TOTALE	26.065,07	418.907,59	444.668,18
		EC/MSP		65.823,41	66.128,82
		RS31/12	304,48		
2421	SOMMA OCCORRENTE PER LA CONCESSIONE DI BUONI PASTO AL PERSONALE. (01.02.01)	INIZ.	1.724,15	12.911,00	12.911,00
		VARIAZ.			
		P. DEF.	1.724,15	12.911,00	12.911,00
		PAGATO	1.724,15	6.598,37	8.322,52
		RIM. PG.			
		TOTALE	1.724,15	6.598,37	8.322,52
		EC/MSP		6.312,63	4.588,48
		RS31/12			
2422	QUOTA DEL FONDO UNICO DI AMMINISTRAZIONE DA UTILIZZARE PER L'EROGAZIONE DEGLI INCENTIVI AL PERSONALE PER LA REALIZZAZIONE DEGLI OBIETTIVI E PROGRAMMI DI INCREMENTO DELLA PRODUTTIVITA' (01.01.03) (PER MEMORIA)	INIZ.	549,66		
		VARIAZ.	304.891,00		305.444,00
		P. DEF.	305.440,66		305.444,00
		PAGATO	302.982,71		302.982,71
		RIM. PG.			
		TOTALE	302.982,71		302.982,71
		EC/MSP	2.457,95		2.461,29
		RS31/12			
2431	SPESE INERENTI AI CORSI DI INFORMAZIONE ED ORIENTAMENTO SUI SERVIZI ALL'ESTERO PER IL PERSONALE DA DESTINARE ALLE ISTITUZIONI SCOLASTICHE E CULTURALI ITALIANE E STRANIERE ALL'ESTERO, NONCHE' ALL'ORGANIZZAZIONE, IN TERRITORIO METROPOLITANO ED ALL'ESTERO, DI CORSI DI FORMAZIONE E DI AGGIORNAMENTO DEL PERSONALE IN SERVIZIO PRESSO LE ISTITUZIONI SCOLASTICHE E CULTURALI ALL'ESTERO (02.02.05)	INIZ.		43.153,00	60.547,00
		VARIAZ.			-17.394,00
		P. DEF.		43.153,00	43.153,00
		PAGATO		42.922,00	42.922,00
		RIM. PG.			
		TOTALE		42.922,00	42.922,00
		EC/MSP		231,00	231,00
		RS31/12			
VARIAZIONI: CAPITOLO 2418: DMT 48338 2005 (CP CS 350,00) DMT 78964 2005 (RS CS 25.916,00) DMC 203 2005 (CS 103,00) DMC 2323 2005 (CS 47,00) CAPITOLO 2422: DMT 78964 2005 (RS CS 304.891,00) DMC 203 2005 (CS 553,00) CAPITOLO 2431: DMT 2000 2005 (CP CS -13.829,00) DMC 1085 2005 (CP CS 13.829,00) L.ASS. 233 2005 (CS -17.394,00)					

2005		SPESA - CONSUNTIVO PER CAPITOLI			
		MINISTERO DEGLI AFFARI ESTERI	10 - PROMOZIONE E COOPERAZIONE CULTURALE		
UNITA' PREVISIONALE/CAPITOLO		RESIDUI	COMPETENZA	CASSA	
NUMERO	DENOMINAZIONE				
2441	INDENNIZZO AL PERSONALE IN SERVIZIO ALL'ESTERO PER DANNI AI PROPRI BENI SUBITI IN CONSEGUENZA DI DISORDINI, NONCHE' DI EVENTI CONNESSI CON LA SUA POSIZIONE ALL'ESTERO (01.04.01) (SPESE OBBLIGATORIE) (PER MEMORIA) Beni e servizi	INIZ. VARIAZ. P. DEF. PAGATO RIM. PG. TOTALE EC/MSP RS31/12			
2470	SPESE PER IL FUNZIONAMENTO - COMPRESI I GETTONI DI PRESENZA, I COMPENSI AI COMITATI E LE INDENNITA' DI MISSIONE ED IL RIMBORSO SPESE DI TRASPORTO AI MEMBRI ESTRANEI AL MINISTERO - DI CONSIGLI, COMITATI E COMMISSIONI (02.02.09)	INIZ. VARIAZ. P. DEF. PAGATO RIM. PG. TOTALE EC/MSP RS31/12	2.541,37 2.541,37 2.540,08 2.540,08 1,29 1.713,79	35.413,00 -3.595,00 31.818,00 5.799,82 1.713,79 7.513,61 24.304,39	33.887,00 -3.595,00 30.292,00 8.339,90 8.339,90 21.952,10
2471	SPESE PER IL PAGAMENTO DEI CANONI ACQUA, LUCE, ENERGIA ELETTRICA, GAS NONCHE' PER LA PULIZIA, IL RISCALDAMENTO ED IL CONDIZIONAMENTO D'ARIA DEI LOCALI. (02.02.03)	INIZ. VARIAZ. P. DEF. PAGATO RIM. PG. TOTALE EC/MSP RS31/12	65.846,77 65.846,77 65.829,79 16,98 65.846,77 38.936,82	102.024,00 47.976,00 150.000,00 111.080,00 38.919,84 149.999,84 0,16	144.024,00 33.000,00 177.024,00 176.909,79 176.909,79 114,21
2472	SPESE PER ACQUISTO DI CANCELLERIA, DI STAMPATI SPECIALI E QUANTO ALTRO POSSA OCCORRERE PER IL FUNZIONAMENTO DEGLI UFFICI - NOLEGGIO E TRASPORTO MOBILI, MACCHINE E IMPIANTI (02.01.01)	INIZ. VARIAZ. P. DEF. PAGATO RIM. PG. TOTALE EC/MSP RS31/12	8.935,68 8.935,68 8.060,69 838,64 8.899,33 36,35 4.615,62	15.304,00 16.982,00 32.286,00 28.508,44 3.776,98 32.285,42 0,58	21.604,00 16.982,00 38.586,00 36.569,13 36.569,13 2.016,87
VARIAZIONI: CAPITOLO 2470: DMT 2000 2005 (CP CS -3.595,00) CAPITOLO 2471: DMC 222 2005 (CP CS 33.000,00) L.ASS. 233 2005 (CP 14.976,00) CAPITOLO 2472: DMT 2000 2005 (CP CS -343,00) DMC 175 2005 (CP CS 17.325,00)					

SPESA - CONSUNTIVO PER CAPITOLI					
2005		MINISTERO DEGLI AFFARI ESTERI		10 - PROMOZIONE E COOPERAZIONE CULTURALE	
UNITA' PREVISIONALE/CAPITOLO			RESIDUI	COMPETENZA	CASSA
NUMERO	DENOMINAZIONE				
2491	SPESE PER L'INSEGNAMENTO DELLA LINGUA E DELLA CULTURA ITALIANA A STRANIERI DA PARTE DI ISTITUZIONI ITALIANE E STRANIERE, NONCHE' PER L'ORGANIZZAZIONE DI CORSI DI AGGIORNAMENTO PER DOCENTI STRANIERI DI LINGUA ITALIANA PRESSO L'UNIVERSITA' O ISTITUZIONI ITALIANE SPECIALIZZATE IVI COMPRESI GLI ONERI DERIVANTI DAL VIAGGIO E DAL SOGGIORNO; ACQUISTO DI LIBRI E DI MATERIALE DIDATTICO INCLUSI I SUSSIDI AUDIOVISIVI PER LE ISTITUZIONI STRANIERE; ACQUISTO DI LIBRI PER AGGIORNAMENTO BIBLIOTECHE PER GLI ISTITUTI ITALIANI DI CULTURA; SPESE DI IMBALLAGGIO E SPEDIZIONE; CONVENZIONI PER L'ACQUISIZIONE DI CONSULENZE DA PARTE DI SPECIALISTI NONCHE' SPESE PER L'ORGANIZZAZIONE DI CONVEGNI SULLA LINGUA ITALIANA E SULL'EDITORIA, IVI INCLUSE LE SPESE DI VIAGGIO E SOGGIORNO DEI RELATORI.		INIZ. 303.841,43 VARIAZ. P. DEF. 303.841,43 PAGATO 266.822,57 RIM. PG. 9.272,61 TOTALE 276.095,18 EC/MSP 27.746,25 RS31/12 134.340,78	902.725,00 34.228,00 936.953,00 789.204,08 125.068,17 914.272,25 22.680,75	902.725,00 254.228,00 1.156.953,00 1.056.026,65 1.056.026,65 100.926,35
	(05.01.02)				
*	DELL'IMPORTO EC/MSP DI RESIDUI SONO PERENTI AGLI EFFETTI AMMIN. E. 27739.2				
2492	SPESE PER L'INVIO DI DELEGATI E RAPPRESENTANTI ITALIANI ALLE RIUNIONI DELL'ORGANIZZAZIONE DELLE NAZIONI UNITE PER LA SCIENZA, L'EDUCAZIONE E LA CULTURA (U.N.E.S.C.O.); SPESE RELATIVE ALLA SEDE, AL FUNZIONAMENTO ED ALLE ATTIVITA' DELLA COMMISSIONE NAZIONALE ITALIANA PER L'EDUCAZIONE, LA SCIENZA E LA CULTURA; ALTRE SPESE EVENTUALI INERENTI ALLA PARTECIPAZIONE ITALIANA ALL'U.N.E.S.C.O.		INIZ. 2.303,87 VARIAZ. P. DEF. 2.303,87 PAGATO 1.864,34 RIM. PG. 439,53 TOTALE 2.303,87 EC/MSP RS31/12 439,53	45.451,00 45.451,00 45.451,00 45.451,00	48.550,00 -795,00 47.755,00 47.315,34 47.315,34 439,66
	(02.02.07)				
2493	SPESE PER L'ORGANIZZAZIONE DI MANIFESTAZIONI ARTISTICHE E CULTURALI NEL SETTORE ESPOSITIVO, MUSICALE, TEATRALE, CINEMATOGRAFICO E AUDIOVISIVO, DI CONVEGNI, CONGRESSI E SEMINARI, IVI INCLUSE LE SPESE DI VIAGGIO E SOGGIORNO PER DOCENTI, ESPERTI, TECNICI E PERSONALITA' DELLA CULTURA ITALIANA, NONCHE' SPESE DI ACQUISTO, SPEDIZIONE E ASSICURAZIONE DEL MATERIALE OCCORRENTE. SPESE PER L'ORGANIZZAZIONE DI CONFERENZE PERIODICHE GENERALI E PER AREE GEOGRAFICHE DEI DIRETTORI DEGLI IIC E DEL PERSONALE ADDETTO.		INIZ. 1.175.958,92 VARIAZ. P. DEF. 1.175.958,92 PAGATO 934.171,82 RIM. PG. 241.465,81 TOTALE 1.175.637,63 EC/MSP 321,29 RS31/12 941.779,77	2.338.403,00 931.681,00 3.270.084,00 2.493.868,62 700.313,96 3.194.182,58 75.901,42	2.840.833,00 1.394.628,80 4.235.461,80 3.428.040,44 3.428.040,44 807.421,36
	(02.02.07)				
VARIAZIONI: CAPITOLO 2491: DMT 49162 2005 (CP CS 20.000,00) DMT 69514 2005 (CP CS 9.228,00) DMT 100361 2005 (CP CS 5.000,00) DMC 912 2005 (CS 220.000,00) CAPITOLO 2492: L.ASS. 233 2005 (CS -795,00) CAPITOLO 2493: DMT 2000 2005 (CP CS -124.581,00) DMT 49162 2005 (CP CS 100.000,00) DMT 100361 2005 (CP CS 25.000,00) DMT 118311 2005 (CP CS 15.494,00) DMC 216 2005 (CS 5.500,00) DMC 725 2005 (CS 519.044,8) DMC 1085 2005 (CP CS -13.829,00) L.ASS. 233 2005 (CP 929.597,00 CS 868.000,00)					

SPESA - CONSUNTIVO PER CAPITOLI					
2005		MINISTERO DEGLI AFFARI ESTERI		10 - PROMOZIONE E COOPERAZIONE CULTURALE	
UNITA' PREVISIONALE/CAPITOLO			RESIDUI	COMPETENZA	CASSA
NUMERO	DENOMINAZIONE				
10.1.1.2	Istituzioni scolastiche e culturali all'estero				
	Personale				
2502	RETRIBUZIONE AGLI INCARICATI LOCALI ED AI SUPPLENTI TEMPORANEI AL NETTO DEGLI ONERI SOCIALI A CARICO DELL'AMMINISTRAZIONE (01.01.01)		INIZ. 819.986,46 VARIAZ. P. DEF. 819.986,46	8.423.475,00 8.423.475,00	8.423.475,00 8.423.475,00
*	L'IMPORTO EC/MSP DI RESIDUI E' PERENTE AGLI EFFETTI AMMIN.		PAGATO 240.602,77 RIM. PG. 338.565,46 TOTALE 579.168,23 EC/MSP 240.818,23 RS31/12 396.094,39	7.017.915,03 57.528,93 7.075.443,96 1.348.031,04	7.258.517,80 7.258.517,80 1.164.957,20
2503	ASSEGNI DI SEDE AL PERSONALE ADDETTO ALLE ISTITUZIONI SCOLASTICHE E CULTURALI ITALIANE E STRANIERE ALL'ESTERO (01.01.05)		INIZ. VARIAZ. P. DEF. PAGATO RIM. PG. TOTALE EC/MSP RS31/12	70.000.000,00 -2.318.977,00 67.681.023,00 65.173.375,33 65.173.375,33 2.507.647,67	70.000.000,00 -2.508.977,00 67.491.023,00 65.173.375,33 65.173.375,33 2.317.647,67
2504	SPESE PER MISSIONI ALL'INTERNO, ALL'ESTERO E PER TRASFERIMENTI (02.02.13)		INIZ. 2.504.133,62 VARIAZ. P. DEF. 2.504.133,62 PAGATO 830.901,92 RIM. PG. 1.294.187,63 TOTALE 2.125.089,55 EC/MSP 379.044,07 RS31/12 2.253.141,51	1.797.120,00 828.916,00 2.626.036,00 1.653.474,72 958.953,88 2.612.428,60 13.607,40	2.471.537,00 78.916,00 2.550.453,00 2.484.376,64 2.484.376,64 66.076,36
VARIAZIONI:					
CAPITOLO 2503:					
	DMT	10952 2005	(CP CS 61.628,00)		
	DMT	69514 2005	(CP CS 56.605,00)		
	DMT	83844 2005	(CP CS 182.645,00)		
	DMC	914 2005	(CS -190.000,00)		
	DMC	915 2005	(CP CS -2.000.000,00)		
	DMC	960 2005	(CP CS -619.855,00)		
CAPITOLO 2504:					
	DMT	2000 2005	(CP CS -59.938,00)		
	DMT	45576 2005	(CP CS 4.112,00)		
	DMT	46797 2005	(CP CS 12.534,00)		
	DMT	69505 2005	(CP CS 3.369,00)		
	DMC	319 2005	(CP CS -18.000,00)		
	DMC	323 2005	(CP CS -11.161,00)		
	DMC	961 2005	(CS 150.000,00)		
	DMC	1207 2005	(CP CS -2.000,00)		
	DMC	1307 2005	(CP 900.000,00)		

SPESA - CONSUNTIVO PER CAPITOLI					
2005	MINISTERO DEGLI AFFARI ESTERI		10 - PROMOZIONE E COOPERAZIONE CULTURALE		
UNITA' PREVISIONALE/CAPITOLO		RESIDUI	COMPETENZA	CASSA	
NUMERO	DENOMINAZIONE				
2506	SPESE DI VIAGGIO PER CONGEDO IN ITALIA DEL PERSONALE ADDETTO ALLE ISTITUZIONI SCOLASTICHE E CULTURALI ALL'ESTERO. (02.02.13)	INIZ.	299.487,33	387.343,00	305.233,00
		VARIAZ.			300.000,00
		P. DEF.	299.487,33	387.343,00	605.233,00
		PAGATO	295.209,52	310.017,78	605.227,30
		RIM. PG.	3.724,18	77.325,22	
		TOTALE	298.933,70	387.343,00	605.227,30
		EC/MSP RS31/12	553,63 81.049,40		5,70
2507	CONTRIBUTO AL PERSONALE ADDETTO ALLE ISTITUZIONI SCOLASTICHE E CULTURALI ALL'ESTERO PER LE SPESE DI ABITAZIONE. (01.01.05)	INIZ.	298.988,20	473.075,00	473.075,00
		VARIAZ.			70.000,00
		P. DEF.	298.988,20	473.075,00	543.075,00
		PAGATO	261.140,54	281.529,05	542.669,59
		RIM. PG.	37.847,66	191.545,95	
		TOTALE	298.988,20	473.075,00	542.669,59
		EC/MSP RS31/12			405,41
2508	CONTRIBUTO AL PERSONALE ADDETTO ALLE ISTITUZIONI SCOLASTICHE E CULTURALI ALL'ESTERO PER PROVVIDENZE SCOLASTICHE. (01.01.05)	INIZ.		9.296,00	9.296,00
		VARIAZ.		5.855,00	5.855,00
		P. DEF.		15.151,00	15.151,00
		PAGATO		15.143,26	15.143,26
		RIM. PG.			
		TOTALE		15.143,26	15.143,26
		EC/MSP RS31/12		7,74	7,74
2509	INDENNITA' DI SISTEMAZIONE (01.01.05) * L'IMPORTO EC/MSP DI RESIDUI E' PERENTE AGLI EFFETTI AMMIN.	INIZ.	134.136,54	1.291.143,00	1.291.143,00
		VARIAZ.		614.000,00	734.000,00
		P. DEF.	134.136,54	1.905.143,00	2.025.143,00
		PAGATO	117.387,24	1.614.488,45	1.731.875,69
		RIM. PG.	3.613,09	109.414,01	
		TOTALE	121.000,33	1.723.902,46	1.731.875,69
		EC/MSP RS31/12	13.136,21 113.027,10	181.240,54	293.267,31
VARIAZIONI: CAPITOLA 2506: DMC 921 2005 (CS 300.000,00) CAPITOLA 2507: DMC 914 2005 (CS 70.000,00) CAPITOLA 2508: DMC 960 2005 (CP CS 5.855,00) CAPITOLA 2509: DMC 914 2005 (CS 120.000,00) DMC 960 2005 (CP CS 614.000,00)					

SPESA - CONSUNTIVO PER CAPITOLI					
2005	MINISTERO DEGLI AFFARI ESTERI		10 - PROMOZIONE E COOPERAZIONE CULTURALE		
UNITA' PREVISIONALE/CAPITOLO		RESIDUI	COMPETENZA	CASSA	
NUMERO	DENOMINAZIONE				
2510	VIAGGI DI SERVIZIO DEL PERSONALE ADDETTO ALLE ISTITUZIONI SCOLASTICHE E CULTURALI ITALIANE E STRANIERE ALL'ESTERO (02.02.13)	INIZ. 60.295,45 VARIAZ. P. DEF. 60.295,45	45.910,00 -3.174,00 42.736,00	64.811,00 21.826,00 86.637,00	
*	L'IMPORTO EC/MSP DI RESIDUI E' PERENTE AGLI EFFETTI AMMIN.	PAGATO 41.417,76 RIM. PG. 5.109,86 TOTALE 46.527,62 EC/MSP 13.767,83 RS31/12 5.109,86	42.309,00 42.309,00 42.309,00 427,00	83.726,76 83.726,76 83.726,76 2.910,24	
2513	CONTRIBUTI PER LA STIPULA DI POLIZZE ASSICURATIVE SANITARIE DA PARTE DEL PERSONALE ADDETTO ALLE ISTITUZIONI SCOLASTICHE E CULTURALI ITALIANE E STRANIERE ALL'ESTERO. (12.01.00) (SPESE OBBLIGATORIE)	INIZ. VARIAZ. P. DEF. PAGATO RIM. PG. TOTALE EC/MSP RS31/12	51.646,00 51.646,00 39.229,94 39.229,94 12.416,06	51.646,00 51.646,00 39.229,94 39.229,94 12.416,06	
2514	ONERI SOCIALI A CARICO DELL'AMMINISTRAZIONE SULLE COMPETENZE FISSE ED ACCESSORIE CORRISPOSTE AL PERSONALE SCOLASTICO IN SERVIZIO ALL'ESTERO (01.03.01) (SPESE OBBLIGATORIE)	INIZ. VARIAZ. P. DEF. PAGATO RIM. PG. TOTALE EC/MSP RS31/12	4.000.000,00 4.000.000,00 3.520.707,95 3.520.707,95 479.292,05	4.000.000,00 4.000.000,00 3.520.707,95 3.520.707,95 479.292,05	
Beni e servizi					
2551	SPESE DI CARATTERE GENERALE PER IL FUNZIONAMENTO DELLE SCUOLE, DEGLI UFFICI SCOLASTICI ALL'ESTERO - TRASPORTO ALUNNI, POSTALI, TELEGRAFICHE E TELEFONICHE, ILLUMINAZIONE, RISCALDAMENTO, PULIZIE, CUSTODIA ED ALTRE - IVI COMPRESI I FITTI DEI RELATIVI LOCALI (02.02.03)	INIZ. VARIAZ. P. DEF. PAGATO RIM. PG. TOTALE EC/MSP RS31/12	306.070,00 599.999,00 906.069,00 306.064,67 600.000,00 906.064,67 4,33	306.070,00 -1,00 306.069,00 306.064,67 306.064,67 306.064,67 4,33	600.000,00
VARIAZIONI: CAPITOLO 2510: DMT 2000 2005 (CP CS -3.174,00) DMC 921 2005 (CS 25.000,00) CAPITOLO 2551: DMT 2000 2005 (CP CS -1,00) DMC 1306 2005 (CP 600.000,00)					

SPESA - CONSUNTIVO PER CAPITOLI					
2005		MINISTERO DEGLI AFFARI ESTERI		10 - PROMOZIONE E COOPERAZIONE CULTURALE	
UNITA' PREVISIONALE/CAPITOLO			RESIDUI	COMPETENZA	CASSA
NUMERO	DENOMINAZIONE				
2552	MANUTENZIONE ED ADATTAMENTO DEGLI STABILI DEMANIALI AD USO SCOLASTICO E CULTURALE (02.02.02)	INIZ. VARIAZ. P. DEF. PAGATO RIM. PG. TOTALE EC/MSP RS31/12		110.106,00 110.106,00 110.106,00 110.106,00	110.106,00 110.106,00 110.106,00 110.106,00
2560	SPESE PER LA FORNITURA GRATUITA E RELATIVA SPEDIZIONE DEI LIBRI DI TESTO AGLI ALUNNI DELLE SCUOLE STATALI ITALIANE ALL'ESTERO NONCHE' AGLI ALUNNI DELLE SCUOLE SECONDARIE APPARTENENTI A FAMIGLIE ECONOMICAMENTE DISAGIATE, SULLA BASE DI IDONEA ATTESTAZIONE DELLE COMPETENTI AUTORITA' DIPLOMATICO-CONSOLARI. (02.01.01)	INIZ. VARIAZ. P. DEF. PAGATO RIM. PG. TOTALE EC/MSP RS31/12		17.089,00 -17.089,00 	17.089,00 -17.089,00
2561	SPESE PER IL TRASPORTO DELLE SALME DEL PERSONALE ADDETTO ALLE ISTITUZIONI SCOLASTICHE E CULTURALI ITALIANE E STRANIERE ALL'ESTERO, DECEDUTO IN SERVIZIO ALL'ESTERO, O DEI FAMILIARI A CARICO O DEI DOMESTICI, COMPRESSE QUELLE RELATIVE AGLI ADEMPIMENTI NECESSARI PER ATTUARE IL TRASPORTO STESSO. (02.02.01) (SPESE OBBLIGATORIE)	INIZ. VARIAZ. P. DEF. PAGATO RIM. PG. TOTALE EC/MSP RS31/12		3.199,00 3.199,00 3.198,23 3.198,23 0,77	3.199,00 3.199,00 3.198,23 3.198,23 0,77
2562	SPESE PER LA STIPULA DI POLIZZE ASSICURATIVE CONTRO I RISCHI SULLA VITA E RISCHI ASSIMILATI A FAVORE DEL PERSONALE ADDETTO ALLE ISTITUZIONI SCOLASTICHE E CULTURALI ITALIANE E STRANIERE ALL'ESTERO. (12.01.00) (SPESE OBBLIGATORIE)	INIZ. VARIAZ. P. DEF. PAGATO RIM. PG. TOTALE EC/MSP RS31/12		18.390,00 143.370,00 161.760,00 161.757,50 161.757,50 2,50	18.390,00 143.370,00 161.760,00 161.757,50 161.757,50 2,50
VARIAZIONI: CAPITOLO 2560: DMC 323 2005 (CP CS -17.089,00) CAPITOLO 2561: DMT 803 2005 (CP CS 3.199,00) CAPITOLO 2562: DMT 73745 2005 (CP CS 143.370,00)					

SPESA - CONSUNTIVO PER CAPITOLI					
2005		MINISTERO DEGLI AFFARI ESTERI		10 - PROMOZIONE E COOPERAZIONE CULTURALE	
UNITA' PREVISIONALE/CAPITOLO			RESIDUI	COMPETENZA	CASSA
NUMERO	DENOMINAZIONE				
2563	COMPENSO FORFETTARIO AI PRESIDENTI ED AI MEMBRI DELLE COMMISSIONI PER ESAMI DI MATURITA' E DI LICENZA MEDIA ALL'ESTERO. (01.01.05)	INIZ.	11.886,37	71.142,00	71.142,00
		VARIAZ.			
		P. DEF.	11.886,37	71.142,00	71.142,00
		PAGATO	11.886,37	7.695,24	19.581,61
		RIM. PG.			
		TOTALE	11.886,37	7.695,24	19.581,61
		EC/MSP		63.446,76	51.560,39
		RS31/12			
2567	SPESE PER L'ATTUAZIONE DELL'AUTONOMIA SCOLASTICA NELLE SCUOLE STATALI ALL'ESTERO (02.02.14)	INIZ.		238.902,00	238.902,00
		VARIAZ.			
		P. DEF.		238.902,00	238.902,00
		PAGATO		238.902,00	238.902,00
		RIM. PG.			
		TOTALE		238.902,00	238.902,00
		EC/MSP			
		RS31/12			
2568	SPESE RELATIVE A PROGETTI FINALIZZATI AL MIGLIORAMENTO DELL'OFFERTA FORMATIVA E SUPERAMENTO DEL DISAGIO SCOLASTICO NELLE ISTITUZIONI SCOLASTICHE ITALIANE ALL'ESTERO E UFFICI SCOLASTICI (01.01.04)	INIZ.		1.190.533,00	1.190.533,00
		VARIAZ.	1.704.824,00	27.845,00	1.732.669,00
		P. DEF.	1.704.824,00	1.218.378,00	2.923.202,00
		PAGATO	93.509,72	1.202.201,76	1.295.711,48
		RIM. PG.	1.611.314,28	16.175,28	
		TOTALE	1.704.824,00	1.218.377,04	1.295.711,48
		EC/MSP		0,96	1.627.490,52
		RS31/12	1.627.489,56		

VARIAZIONI:
 CAPITOLE 2568: DMT 69514 2005 (CP CS 27.845,00)
 DMT 71664 2005 (RS 1.704.824,00)
 DMC 921 2005 (CS 1.704.824,00)

SPESA - CONSUNTIVO PER CAPITOLI					
2005	MINISTERO DEGLI AFFARI ESTERI			10 - PROMOZIONE E COOPERAZIONE CULTURALE	
UNITA' PREVISIONALE/CAPITOLO			RESIDUI	COMPETENZA	CASSA
NUMERO	DENOMINAZIONE				
	10.1.2	INTERVENTI			
10.1.2.1	Promozione e relazioni culturali				
2619	CONTRIBUTI IN DANARO E MATERIALE DIDATTICO ALLE SCUOLE NON GOVERNATIVE ALL'ESTERO (05.01.02)		INIZ.	3.961.740,00	3.961.740,00
			VARIAZ.		
			P. DEF.	3.961.740,00	3.961.740,00
			PAGATO	3.961.740,00	3.961.740,00
			RIM. PG.		
			TOTALE	3.961.740,00	3.961.740,00
			EC/MSP		
			RS31/12		
2620	CONTRIBUTI AD ISTITUZIONI SCOLASTICHE E UNIVERSITARIE STRANIERE PER LA CREAZIONE E IL FUNZIONAMENTO DI CATTEDRE DI LINGUA ITALIANA O PER IL CONFERIMENTO DI BORSE E VIAGGI DI PERFEZIONAMENTO A CHI ABBAIA FREQUENTATO CON PROFITTO CORSI DI LINGUA E CULTURA, NONCHE' ALLE SCUOLE EUROPEE PER LA CREAZIONE E IL FUNZIONAMENTO DI SEZIONI ITALIANE. (05.01.02)		INIZ.	199.199,00	1.616.959,00
			VARIAZ.		424.464,00
			P. DEF.	199.199,00	2.041.423,00
			PAGATO	149.008,38	2.006.956,00
			RIM. PG.	50.190,62	
			TOTALE	199.199,00	2.006.956,00
			EC/MSP		34.467,00
			RS31/12	50.190,62	65.458,62
2749	CONTRIBUTI AD ENTI ED ASSOCIAZIONI, NONCHE' AD AMMINISTRAZIONI ED ENTI PUBBLICI STRANIERI, PER CORSI DI FORMAZIONE ED AGGIORNAMENTO PER DOCENTI DI LINGUA ITALIANA. (05.03.02)		INIZ.	1.000,00	480.512,00
			VARIAZ.		-25.000,00
			P. DEF.	1.000,00	455.512,00
			PAGATO	1.000,00	449.480,00
			RIM. PG.		
			TOTALE	1.000,00	449.480,00
			EC/MSP		6.032,00
			RS31/12		5.032,00
VARIAZIONI: CAPITOLO 2620: DMT 49162 2005 (CP CS 60.000,00) DMT 100361 2005 (CP CS 27.750,00) DMT 118311 2005 (CP CS 6.714,00) DMC 768 2005 (CP CS 70.000,00) DMC 912 2005 (CS 180.000,00) DMC 913 2005 (CP CS 260.000,00) CAPITOLO 2749: DMT 49162 2005 (CP CS 40.000,00) DMT 100361 2005 (CP CS 5.000,00) DMC 768 2005 (CP CS -70.000,00)					

SPESA - CONSUNTIVO PER CAPITOLI						
2005	MINISTERO DEGLI AFFARI ESTERI		10 - PROMOZIONE E COOPERAZIONE CULTURALE			
UNITA' PREVISIONALE/CAPITOLO			RESIDUI	COMPETENZA	CASSA	
NUMERO	DENOMINAZIONE					
2760	SPESE IN ITALIA E ALL'ESTERO PER L'ESECUZIONE DEI PROGRAMMI BILATERALI E DEGLI IMPEGNI MULTILATERALI RELATIVI ALL'ATTUAZIONE ED ALLO SVILUPPO DELLA COOPERAZIONE INTERNAZIONALE IN CAMPO SCIENTIFICO E TECNOLOGICO E AGLI STESSI FINI PER MISSIONI IN ITALIA E ALL'ESTERO, PER COMPENSI, ACQUISTI E RELATIVA SPEDIZIONE DI APPARECCHIATURE E MATERIALI IN RELAZIONE A RICERCHE IN COMUNE, NONCHE' DI PUBBLICAZIONI SCIENTIFICHE E TECNOLOGICHE STRANIERE E ITALIANE	INIZ. VARIAZ. P. DEF. PAGATO RIM. PG. TOTALE EC/MSP RS31/12	175.653,36 175.653,36 139.722,47 34.541,54 174.264,01 1.389,35 48.434,90	1.394.715,00 180.704,00 1.575.419,00 1.435.017,35 13.893,36 1.448.910,71 126.508,29	1.722.846,00 28.226,36 1.751.072,36 1.574.739,82 1.574.739,82 176.332,54	
	(02.02.14)					
*	DELL'IMPORTO EC/MSP DI RESIDUI SONO PERENTI AGLI EFFETTI AMMIN. E. 1115.52					
2761	ASSEGNI AGLI ISTITUTI ITALIANI DI CULTURA ALL'ESTERO	INIZ. VARIAZ. P. DEF. PAGATO RIM. PG. TOTALE EC/MSP RS31/12	428.132,60 428.132,60 428.132,60 428.132,60 0,40	17.642.251,00 2.000.000,00 19.642.251,00 19.642.251,00 19.642.251,00	17.642.251,00 2.428.133,00 20.070.384,00 20.070.383,60 20.070.383,60	
	(04.01.03)					
2762	PREMI, BORSE DI STUDIO E SUSSIDI A CITTADINI STRANIERI O APOLIDI NONCHE' A CITTADINI ITALIANI RESIDENTI ALL'ESTERO O IVI DIMORANTI PER MOTIVI DI LAVORO TEMPORANEO E LORO DISCENDENTI CONVIVENTI CHE VENGONO IN ITALIA A SCOPO DI STUDIO, DI PERFEZIONAMENTO O DI SPECIALIZZAZIONE O PER EFFETTUARE RICERCHE DI CARATTERE SCIENTIFICO. SUSSIDI AD ISTITUZIONI ED ORGANISMI INTERNAZIONALI E AD ENTI ITALIANI PER LA REALIZZAZIONE DI DETTE FINALITA' E PER ATTIVITA' ASSISTENZIALI A FAVORE DI CITTADINI ITALIANI RESIDENTI ALL'ESTERO CHE SI RECANO IN ITALIA PER MOTIVI CULTURALI E SCIENTIFICI	INIZ. VARIAZ. P. DEF. PAGATO RIM. PG. TOTALE EC/MSP RS31/12	2.964.516,36 2.964.516,36 88.211,38 117.268,50 205.479,88 2.759.036,48 904.268,09	5.650.872,00 -283.004,00 5.367.868,00 4.101.764,89 786.999,59 4.888.764,48 479.103,52	5.650.872,00 -283.004,00 5.367.868,00 4.189.976,27 4.189.976,27 4.189.976,27 1.177.891,73	
	(05.01.02)					
VARIAZIONI:						
CAPITOLO 2760: DMT 2000 2005 (CP CS -16.893,00)						
DMT 45576 2005 (CP CS 130.600,00)						
DMT 49162 2005 (CP CS 29.150,00)						
DMT 100361 2005 (CP CS 47.230,00)						
DMT 118311 2005 (CP CS 79.277,00)						
DMC 216 2005 (CS 3.845,00)						
DMC 766 2005 (CP CS -88.660,00)						
L.ASS. 233 2005 (CS -156.322,64)						
CAPITOLO 2761: DMC 216 2005 (CS 428.133,00)						
DMC 915 2005 (CP CS 2.000.000,00)						
CAPITOLO 2762: DMT 45576 2005 (CP CS 116.280,00)						
DMT 49162 2005 (CP CS 33.590,00)						
DMT 100361 2005 (CP CS 12.808,00)						
DMT 118311 2005 (CP CS 59.318,00)						
DMC 767 2005 (CP CS -505.000,00)						

SPESA - CONSUNTIVO PER CAPITOLI					
2005	MINISTERO DEGLI AFFARI ESTERI		10 - PROMOZIONE E COOPERAZIONE CULTURALE		
UNITA' PREVISIONALE/CAPITOLO		RESIDUI	COMPETENZA	CASSA	
NUMERO	DENOMINAZIONE				
2763	PREMI E SUSSIDI A CITTADINI ITALIANI CHE SI RECANO ALL'ESTERO A SCOPO DI STUDIO O DI PERFEZIONAMENTO O DI SPECIALIZZAZIONE O DI RICERCHE. SUSSIDI AD ISTITUZIONI ED ORGANISMI INTERNAZIONALI E AD ENTI ITALIANI PER LE MEDESIME FINALITA' (05.01.02)	INIZ. VARIAZ. P. DEF. PAGATO RIM. PG. TOTALE EC/MSP RS31/12		774.685,00 505.000,00 1.279.685,00 1.279.683,19 1.279.683,19 1.279.683,19 1,81	774.685,00 505.000,00 1.279.685,00 1.279.683,19 1.279.683,19 1.279.683,19 1,81
2764	CONTRIBUTI PER MISSIONI SCIENTIFICHE E DI RICERCHE PREISTORICHE, ARCHEOLOGICHE ED ETNOLOGICHE ED ALTRE SIMILI O COLLEGATE ALL'ESTERO IVI COMPRESI INTERVENTI DI RESTAURO E CONSERVAZIONE DEL PATRIMONIO ARCHEOLOGICO NELL'AMBITO DELLO STESSO PROGRAMMA DI RICERCA. (05.03.02)	INIZ. VARIAZ. P. DEF. PAGATO RIM. PG. TOTALE EC/MSP RS31/12	941.519,35 35.494,00 941.519,35 876.990,39 64.528,96 941.519,35 1.168.538,01	1.808.312,00 35.494,00 1.843.806,00 703.990,95 1.104.009,05 1.808.000,00 35.806,00	1.808.312,00 35.494,00 1.843.806,00 1.580.981,34 1.580.981,34 1.580.981,34 262.824,66
2765	CONTRIBUTO PER MISSIONI CULTURALI E SCIENTIFICHE IN ITALIA A FAVORE DI DOCENTI, ESPERTI E PERSONALITA' DELLA CULTURA STRANIERI PER SOGGIORNO E VIAGGI ALL'INTERNO DEL PAESE NONCHE' CONTRIBUTO PER VIAGGI DI ESPERTI E PERSONALITA' DELLA CULTURA ITALIANI EFFETTUATI IN BASE AD ACCORDI CULTURALI O SU INVITO UFFICIALE. (05.03.02)	INIZ. VARIAZ. P. DEF. PAGATO RIM. PG. TOTALE EC/MSP RS31/12		171.108,00 6.510,00 177.618,00 105.000,00 105.000,00 105.000,00 72.618,00	171.108,00 6.510,00 177.618,00 105.000,00 105.000,00 105.000,00 72.618,00
2766	CONTRIBUTI PER INCENTIVARE PROGETTI DI RICERCA DI BASE E TECNOLOGICA CONCORDATI NEI PROTOCOLLI DI COOPERAZIONE BILATERALE E MULTILATERALE IN MATERIA, NONCHE' CONTRIBUTI PER INIZIATIVE CULTURALI INTRAPRESE NEL QUADRO DI ACCORDI DI COLLABORAZIONE FRA UNIVERSITA' ITALIANE E STRANIERE. (05.03.02)	INIZ. VARIAZ. P. DEF. PAGATO RIM. PG. TOTALE EC/MSP RS31/12	2.797.434,93 260.432,00 2.797.434,93 2.342.035,51 100.702,23 2.442.737,74 354.697,19 2.911.808,23	2.668.106,00 260.432,00 2.928.538,00 70.998,19 2.811.106,00 2.882.104,19 46.433,81	2.668.106,00 -139.568,00 2.528.538,00 2.413.033,70 2.413.033,70 2.413.033,70 115.504,30
VARIAZIONI: CAPITOLO 2763: DMC 767 2005 (CP CS 505.000,00) CAPITOLO 2764: DMT 100361 2005 (CP CS 20.000,00) DMT 118311 2005 (CP CS 15.494,00) CAPITOLO 2765: DMT 49162 2005 (CP CS 3.720,00) DMT 100361 2005 (CP CS 2.790,00) CAPITOLO 2766: DMT 45576 2005 (CP CS 154.938,00) DMT 49162 2005 (CP CS 60.000,00) DMT 100361 2005 (CP CS 30.000,00) DMT 118311 2005 (CP CS 15.494,00) DMC 912 2005 (CS -400.000,00)					

SPESA - CONSUNTIVO PER CAPITOLI					
2005	MINISTERO DEGLI AFFARI ESTERI		10 - PROMOZIONE E COOPERAZIONE CULTURALE		
UNITA' PREVISIONALE/CAPITOLO		RESIDUI	COMPETENZA	CASSA	
NUMERO	DENOMINAZIONE				
2767	PREMI E CONTRIBUTI PER LA DIVULGAZIONE DEL LIBRO ITALIANO E PER LA TRADUZIONE DI OPERE LETTERARIE E SCIENTIFICHE, NONCHE' PER LA PRODUZIONE, IL DOPPIAGGIO O LA SOTTOTITOLATURA DI CORTOMETRAGGI E LUNGOMETRAGGI E DI SERIE TELEVISIVE, DESTINATI AI MEZZI DI COMUNICAZIONE DI MASSA (05.03.02)	INIZ. 581.800,00 VARIAZ. P. DEF. 581.800,00 PAGATO 198.100,00 RIM. PG. 245.700,00 TOTALE 443.800,00	472.483,00 64.838,00 537.321,00 132.738,68 396.400,00 529.138,68	472.483,00 64.838,00 537.321,00 330.838,68	
*	L'IMPORTO EC/MSP DI RESIDUI E' PERENTE AGLI EFFETTI AMMIN.	EC/MSP 138.000,00 RS31/12 642.100,00	8.182,32	206.482,32	
2768	SCAMBI PER LA GIOVENTU' NEL QUADRO DEGLI IMPEGNI INTERNAZIONALI. VIAGGI, SOGGIORNO STRANIERI IN ITALIA E ITALIANI ALL'ESTERO - PREPARAZIONE PROGRAMMI A SCOPO SOCIALE. ORGANIZZAZIONE SEMINARI E CONVEGNI PER FORMAZIONE QUADRI GIOVANILI. (07.01.02)	INIZ. 167,86 VARIAZ. P. DEF. 167,86 PAGATO 167,86 RIM. PG. TOTALE 167,86 EC/MSP RS31/12	137.329,00 10.000,00 147.329,00 13.939,62 13.939,62 133.389,38	137.329,00 10.000,00 147.329,00 14.107,48 14.107,48 133.221,52	
2769	CONTRIBUTI AD ENTI ED ASSOCIAZIONI PER L'ATTUAZIONE DI MANIFESTAZIONI SOCIO-CULTURALI NELL'AMBITO DEGLI SCAMBI GIOVANILI IN ITALIA E ALL'ESTERO. (05.03.02)	INIZ. 14.020,64 VARIAZ. P. DEF. 14.020,64 PAGATO 14.020,64 RIM. PG. TOTALE 14.020,64 EC/MSP RS31/12 2.033,87	272.922,00 55.494,00 328.416,00 134.416,13 2.033,87 136.450,00 191.966,00	272.922,00 55.494,00 328.416,00 148.436,77 148.436,77 179.979,23	
2770	SPESE PER L'ESECUZIONE DELL'ACCORDO TRA IL GOVERNO DELLA REPUBBLICA ITALIANA ED I GOVERNI DEI PAESI DELLA COMUNITA' DEGLI STATI INDIPENDENTI (C.S.I.) PER L'ATTUAZIONE DI SCAMBI GIOVANILI. (05.03.02)	INIZ. 53.450,67 VARIAZ. P. DEF. 53.450,67 PAGATO 53.450,67 RIM. PG. TOTALE 53.450,67 EC/MSP RS31/12	339.009,00 -260.000,00 79.009,00 53.450,67 79.009,00	339.009,00 -260.000,00 79.009,00 53.450,67 25.558,33	
VARIAZIONI: CAPITOLO 2767: DMT 49162 2005 (CP CS 10.000,00) DMT 69514 2005 (CP CS 46.739,00) DMT 100361 2005 (CP CS 5.000,00) DMT 118311 2005 (CP CS 3.099,00) CAPITOLO 2768: DMT 49162 2005 (CP CS 10.000,00) CAPITOLO 2769: DMT 49162 2005 (CP CS 40.000,00) DMT 118311 2005 (CP CS 15.494,00) CAPITOLO 2770: DMC 913 2005 (CP CS -260.000,00)					

SPESA - CONSUNTIVO PER CAPITOLI					
2005	MINISTERO DEGLI AFFARI ESTERI		10 - PROMOZIONE E COOPERAZIONE CULTURALE		
UNITA' PREVISIONALE/CAPITOLO		RESIDUI	COMPETENZA	CASSA	
NUMERO	DENOMINAZIONE				
10.1.2.2	Contributi ad enti ed altri organismi				
2740	SPESE DERIVANTI DALL'ATTO COSTITUTIVO DEL CENTRO INTERNAZIONALE DI INGEGNERIA GENETICA E BIOTECNOLOGICA, ADOTTATA A MADRID IL 13 SETTEMBRE 1983, E DEL PROTOCOLLO SULLA ISTITUZIONE DEL CENTRO STESSO ADOTTATO DALLA RIUNIONE DEI PLENIPOTENZIARI A VIENNA IL 4 APRILE 1984 (07.01.02) (SPESE OBBLIGATORIE)	INIZ. 7.253,32 VARIAZ. P. DEF. 7.253,32 PAGATO 7.253,32 RIM. PG. TOTALE 7.253,32 EC/MSP RS31/12	12.369.961,00 12.369.961,00 12.369.961,00 12.369.961,00 12.369.961,00	12.369.961,00 12.377.215,00 12.377.214,32 12.377.214,32	7.254,00 0,68
2741	CONTRIBUTO AL COLLEGIO DEL MONDO UNITO DELL'ADRIATICO CON SEDE IN DUINO (07.01.02) (NUOVA ISTITUZIONE)	INIZ. VARIAZ. P. DEF. PAGATO RIM. PG. TOTALE EC/MSP RS31/12	 2.400.000,00 2.400.000,00 2.400.000,00	 2.400.000,00 2.400.000,00 2.400.000,00	 2.400.000,00
2743	CONTRIBUTO ALL'ASSOCIAZIONE INTERNAZIONALE DI ARCHEOLOGIA CLASSICA (07.01.02)	INIZ. VARIAZ. P. DEF. PAGATO RIM. PG. TOTALE EC/MSP RS31/12	 2.582,00 2.582,00 2.582,00 2.582,00	 2.582,00 2.582,00 2.582,00 2.582,00	 2.582,00
VARIAZIONI: CAPITOLO 2740: DMC 921 2005 (CS 7.254,00) CAPITOLO 2741: DMT 124724 2005 (CP CS 2.400.000,00)					

SPESA - CONSUNTIVO PER CAPITOLI					
2005		MINISTERO DEGLI AFFARI ESTERI		10 - PROMOZIONE E COOPERAZIONE CULTURALE	
UNITA' PREVISIONALE/CAPITOLO			RESIDUI	COMPETENZA	CASSA
NUMERO	DENOMINAZIONE				
10.1.2.3	Accordi ed organismi internazionali				
2752	CONTRIBUTI EROGATI AD ORGANISMI NAZIONALI ED INTERNAZIONALI NELL'AMBITO DELLE RELAZIONI CULTURALI CON L'ESTERO (07.01.02) (SPESE OBBLIGATORIE)	INIZ. VARIAZ. P. DEF. PAGATO RIM. PG. TOTALE EC/MSP RS31/12		40.423.000,00 3.100.660,00 43.523.660,00 39.716.903,68 39.716.903,68 3.806.756,32	40.423.000,00 -695.463,33 39.727.536,67 39.716.903,68 39.716.903,68 10.632,99
2754	CONTRIBUTO ALL'ACCADEMIA DELLE SCIENZE DEL TERZO MONDO (TWAS) (07.01.02) (SPESE OBBLIGATORIE)	INIZ. VARIAZ. P. DEF. PAGATO RIM. PG. TOTALE EC/MSP RS31/12		2.325.000,00 2.325.000,00 2.325.000,00 2.325.000,00 2.325.000,00	2.325.000,00 2.325.000,00 2.325.000,00 2.325.000,00 2.325.000,00
	10.1.5 ONERI COMUNI				
10.1.5.1	Residui passivi perenti				
2799	SOMME OCCORRENTI PER IL PAGAMENTO DEI RESIDUI PASSIVI PERENTI DI SPESE CORRENTI PER I QUALI RISULTA SOPPRESSO IL CAPITOLO DI PROVENIENZA. (12.02.03) (PER MEMORIA)	INIZ. VARIAZ. P. DEF. PAGATO RIM. PG. TOTALE EC/MSP RS31/12			
VARIAZIONI: CAPITOLE 2752: DMT 49295 2005 (CP CS 3.100.660,00) DMC 725 2005 (CS -519.044,8) DMC 921 2005 (CS -2.037.078,00) DMC 961 2005 (CS -150.000,00) DMC 1087 2005 (CS -1.090.000,53)					

SPESA - CONSUNTIVO PER CAPITOLI					
2005	MINISTERO DEGLI AFFARI ESTERI		10 - PROMOZIONE E COOPERAZIONE CULTURALE		
UNITA' PREVISIONALE/CAPITOLO		RESIDUI	COMPETENZA	CASSA	
NUMERO	DENOMINAZIONE				
	10.2 TITOLO II - SPESE IN CONTO CAPITALE				
	10.2.3 INVESTIMENTI				
10.2.3.1	Beni mobili				
7950	SPESE PER ACQUISTO DI ATTREZZATURE E APPARECCHIATURE NON INFORMATICHE, DI MOBILIO E DI DOTAZIONI LIBRARIE. (21.01.02)		INIZ. 10.263,37 VARIAZ. P. DEF. 10.263,37 PAGATO 10.263,37 RIM. PG. 12.856,54 TOTALE 10.263,37 EC/MSP RS31/12 12.856,54	28.352,00 28.352,00 15.247,98 12.856,54 28.104,52 247,48	16.319,00 9.192,37 25.511,37 25.511,35 25.511,35 0,02
7951	SPESE PER ACQUISTO DI ATTREZZATURE E APPARECCHIATURE PER LE ISTITUZIONI SCOLASTICHE E CULTURALI ALL'ESTERO (21.01.02)		INIZ. VARIAZ. P. DEF. PAGATO RIM. PG. TOTALE EC/MSP RS31/12	760.902,00 760.902,00 437.949,39 437.949,39 322.952,61	437.955,00 -5,00 437.950,00 437.949,39 437.949,39 0,61
	10.2.10 ONERI COMUNI				
10.2.10.1	Residui passivi perenti				
8020	SOMME OCCORRENTI PER IL PAGAMENTO DEI RESIDUI PASSIVI PERENTI DI SPESE IN CONTO CAPITALE PER I QUALI RISULTA SOPPRESSO IL CAPITOLO DI PROVENIENZA (26.04.03) (PER MEMORIA)		INIZ. VARIAZ. P. DEF. PAGATO RIM. PG. TOTALE EC/MSP RS31/12		
VARIAZIONI: CAPITOLO 7950: DMT 2000 2005 (CS -2.578,00) DMC 318 2005 (CS 12.033,00) DMC 1132 2005 (CS -262,63) CAPITOLO 7951: DMT 2000 2005 (CS -5,00)					

SPESA - CONSUNTIVO PER CAPITOLI					
2005	MINISTERO DEGLI AFFARI ESTERI		10 - PROMOZIONE E COOPERAZIONE CULTURALE		
UNITA' PREVISIONALE/CAPITOLO		RESIDUI	COMPETENZA	CASSA	
NUMERO	DENOMINAZIONE				
	TOTALE CENTRO DI RESPONSABILITA'	INIZ.	13.866.273,33	193.074.886,00	194.248.942,00
		VARIAZ.	2.109.415,00	9.392.276,00	7.404.249,20
		P. DEF.	15.975.688,33	202.467.162,00	201.653.191,20
		PAGATO	7.884.550,35	180.955.951,09	188.840.501,44
		RIM. PG.	4.160.131,86	8.008.843,17	
		TOTALE	12.044.682,21	188.964.794,26	188.840.501,44
		EC/MSP	3.931.006,12	13.502.367,74	12.812.689,76
		RS31/12	12.168.975,03		

SPESA - CONSUNTIVO PER CAPITOLI					
2005	MINISTERO DEGLI AFFARI ESTERI		11 - ITALIANI ALL'ESTERO E POLITICHE MIGRATORIE		
UNITA' PREVISIONALE/CAPITOLO		RESIDUI	COMPETENZA	CASSA	
NUMERO	DENOMINAZIONE				
	11	ITALIANI ALL'ESTERO E POLITICHE MIGRATORIE			
	11.1	TITOLO I - SPESE CORRENTI			
11.1.1.0		FUNZIONAMENTO			
		Personale			
3001		STIPENDI ED ALTRI ASSEGNI FISSI AL PERSONALE AL NETTO DELL'IMPOSTA REGIONALE SULLE ATTIVITA' PRODUTTIVE E DEGLI ONERI SOCIALI A CARICO DELL'AMMINISTRAZIONE.	INIZ.	4.495.360,00	4.495.360,00
		(01.01.01)	VARIAZ.		
		(SPESE OBBLIGATORIE)	P. DEF.	4.495.360,00	4.495.360,00
			PAGATO	3.396.343,25	3.396.343,25
			RIM. PG.		
			TOTALE	3.396.343,25	3.396.343,25
			EC/MSP	1.099.016,75	1.099.016,75
			RS31/12		
3010		COMPENSI PER LAVORO STRAORDINARIO AL PERSONALE	INIZ.	4.834,08	
		(01.01.02)	VARIAZ.	15.682,00	20.518,00
			P. DEF.	4.834,08	20.518,00
			PAGATO	4.834,08	18.551,14
			RIM. PG.	1.936,51	
			TOTALE	4.834,08	18.551,14
			EC/MSP	28,43	1.966,86
			RS31/12	1.936,51	
3016		SPESE PER MISSIONI ALL'INTERNO, ALL'ESTERO E PER TRAFERIMENTI	INIZ.	29.224,66	28.235,00
		(02.02.13)	VARIAZ.	-631,00	-632,00
*		DELL'IMPORTO EC/MSP DI RESIDUI SONO PERENTI AGLI EFFETTI AMMIN. E. 19424.52	P. DEF.	29.224,66	27.603,00
			PAGATO	6.681,26	26.047,74
			RIM. PG.	3.116,30	
			TOTALE	9.797,56	26.047,74
			EC/MSP	19.427,10	3,52
			RS31/12	3.116,30	1.555,26
VARIAZIONI: CAPITOLO 3010: DMT 48338 2005 (CP CS 15.682,00) DMC 203 2005 (CS 4.836,00) CAPITOLO 3016: DMT 2000 2005 (CP -631,00 CS -632,00)					

SPESA - CONSUNTIVO PER CAPITOLI					
2005		MINISTERO DEGLI AFFARI ESTERI		11 - ITALIANI ALL'ESTERO E POLITICHE MIGRATORIE	
UNITA' PREVISIONALE/CAPITOLO			RESIDUI	COMPETENZA	CASSA
NUMERO	DENOMINAZIONE				
3017	ONERI SOCIALI A CARICO DELL'AMMINISTRAZIONE SULLE RETRIBUZIONI CORRISPOSTE AI DIPENDENTI. (01.03.01) (SPESE OBBLIGATORIE)	INIZ.	1.678,04	1.294.735,00	1.294.735,00
		VARIAZ.	91.680,00	3.795,00	97.154,00
		P. DEF.	93.358,04	1.298.530,00	1.391.889,00
		PAGATO	92.172,70	1.022.591,60	1.114.764,30
		RIM. PG.	1.185,34	1.723,97	
		TOTALE	93.358,04	1.024.315,57	1.114.764,30
		EC/MSP		274.214,43	277.124,70
		RS31/12	2.909,31		
3018	SOMME DOVUTE A TITOLO DI IMPOSTA REGIONALE SULLE ATTIVITA' PRODUTTIVE SULLE RETRIBUZIONI CORRISPOSTE AI DIPENDENTI. (03.01.01) (SPESE OBBLIGATORIE)	INIZ.	589,43	371.465,00	371.465,00
		VARIAZ.	32.202,00	1.333,00	34.125,00
		P. DEF.	32.791,43	372.798,00	405.590,00
		PAGATO	32.374,85	289.010,80	321.385,65
		RIM. PG.	416,58	605,58	
		TOTALE	32.791,43	289.616,38	321.385,65
		EC/MSP		83.181,62	84.204,35
		RS31/12	1.022,16		
3020	QUOTA DEL FONDO UNICO DI AMMINISTRAZIONE DA UTILIZZARE PER L'EROGAZIONE DEGLI INCENTIVI AL PERSONALE PER LA REALIZZAZIONE DEGLI OBIETTIVI E PROGRAMMI DI INCREMENTO DELLA PRODUTTIVITA' (01.01.03) (PER MEMORIA)	INIZ.	828,44		
		VARIAZ.	378.843,00		379.676,00
		P. DEF.	379.671,44		379.676,00
		PAGATO	374.773,80		374.773,80
		RIM. PG.			
		TOTALE	374.773,80		374.773,80
		EC/MSP	4.897,64		4.902,20
		RS31/12			
3031	SPESE PER MISSIONI ISPETTIVE E DI CONTROLLO DELLA GESTIONE AMMINISTRATIVA DEGLI ENTI, ASSOCIAZIONI E COMITATI CHE ATTUANO L'ASSISTENZA EDUCATIVA, SCOLASTICA E CULTURALE E LA FORMAZIONE PROFESSIONALE DEI LAVORATORI ITALIANI ALL'ESTERO E DELLE LORO FAMIGLIE (02.02.13) * L'IMPORTO EC/MSP DI RESIDUI E' PERENTE AGLI EFFETTI AMMIN.	INIZ.	17.152,97	95.273,00	132.048,00
		VARIAZ.		-7.238,00	-26.860,00
		P. DEF.	17.152,97	88.035,00	105.188,00
		PAGATO	9.074,83	85.525,98	94.600,81
		RIM. PG.		2.104,11	
		TOTALE	9.074,83	87.630,09	94.600,81
		EC/MSP	8.078,14	404,91	10.587,19
		RS31/12	2.104,11		

VARIAZIONI:
 CAPITOLO 3017: DMT 48338 2005 (CP CS 3.795,00)
 DMT 78964 2005 (RS CS 91.680,00)
 DMC 203 2005 (CS 1.679,00)
 CAPITOLO 3018: DMT 48338 2005 (CP CS 1.333,00)
 DMT 78964 2005 (RS CS 32.202,00)
 DMC 203 2005 (CS 637,00)
 DMC 2323 2005 (CS -47,00)
 CAPITOLO 3020: DMT 78964 2005 (RS CS 378.843,00)
 DMC 203 2005 (CS 833,00)
 CAPITOLO 3031: DMT 2000 2005 (CP CS -5.328,00)
 DMC 1044 2005 (CP CS -1.910,00)
 L.ASS. 233 2005 (CS -19.622,00)

SPESA - CONSUNTIVO PER CAPITOLI					
2005	MINISTERO DEGLI AFFARI ESTERI		11 - ITALIANI ALL'ESTERO E POLITICHE MIGRATORIE		
UNITA' PREVISIONALE/CAPITOLO		RESIDUI	COMPETENZA	CASSA	
NUMERO	DENOMINAZIONE				
3041	INDENNITA' E SPESE DI VIAGGIO PER MISSIONI E VIAGGI DI SERVIZIO DEL PERSONALE DIRETTIVO E INSEGNANTE DI RUOLO CHE PRESIEDE LE COMMISSIONI D'ESAME DEI CORSI PER LA PREPARAZIONE DEI LAVORATORI ITALIANI E DEI LORO CONGIUNTI AGLI ESAMI DI IDONEITA' E DI LICENZA DI SCUOLA ITALIANA ELEMENTARE E MEDIA	INIZ.	9.518,39	9.709,00	13.706,00
		VARIAZ.		2,00	2,00
		P. DEF.	9.518,39	9.711,00	13.708,00
		PAGATO	1.766,69	4.580,88	6.347,57
		RIM. PG.	360,99	3.711,44	
		TOTALE	2.127,68	8.292,32	6.347,57
	(02.02.13)				
*	DELL'IMPORTO EC/MSP DI RESIDUI SONO PERENTI AGLI EFFETTI AMMIN. E. 6573.39	EC/MSP	7.390,71	1.418,68	7.360,43
		RS31/12	4.072,43		
	Beni e servizi				
3071	SPESE PER IL PAGAMENTO DEI CANONI ACQUA, LUCE, ENERGIA ELETTRICA E GAS, NONCHE' PER LA PULIZIA, IL RISCALDAMENTO ED IL CONDIZIONAMENTO D'ARIA DEI LOCALI.	INIZ.	114.412,21	153.036,00	216.037,00
		VARIAZ.		66.920,00	47.958,00
		P. DEF.	114.412,21	219.956,00	263.995,00
		PAGATO	114.366,51	149.628,11	263.994,62
		RIM. PG.	45,70	70.327,63	
		TOTALE	114.412,21	219.955,74	263.994,62
	(02.02.03)				
		EC/MSP		0,26	0,38
		RS31/12	70.373,33		
3072	SPESE PER ACQUISTO DI CANCELLERIA, DI STAMPATI SPECIALI E QUANTO ALTRO POSSA OCCORRERE PER IL FUNZIONAMENTO DEGLI UFFICI - NOLEGGIO E TRASPORTO MOBILI, MACCHINE E IMPIANTI	INIZ.	9.802,26	20.406,00	28.806,00
		VARIAZ.		24.231,00	24.230,00
		P. DEF.	9.802,26	44.637,00	53.036,00
		PAGATO	8.530,13	39.142,36	47.672,49
		RIM. PG.	1.219,27	5.493,75	
		TOTALE	9.749,40	44.636,11	47.672,49
	(02.01.01)				
		EC/MSP	52,86	0,89	5.363,51
		RS31/12	6.713,02		
3081	SPESE PER LE ELEZIONI DEI COMITATI DEGLI ITALIANI ALL'ESTERO (COMITES) IVI COMPRESSE LE SPESE DI PUBBLICITA'	INIZ.	11,34		
		VARIAZ.			
		P. DEF.	11,34		
		PAGATO			
		RIM. PG.	11,34		
		TOTALE	11,34		
	(02.02.07)				
	(NUOVA ISTITUZIONE)				
	(PER MEMORIA)				
		EC/MSP			
		RS31/12	11,34		
VARIAZIONI: CAPITOLO 3041: DMT 2000 2005 (CP CS -1.908,00) DMC 1044 2005 (CP CS 1.910,00) CAPITOLO 3071: DMT 2000 2005 (CP -44,00 CS -42,00) DMC 222 2005 (CP CS 48.000,00) L.ASS. 233 2005 (CP 18.964,00) CAPITOLO 3072: DMT 2000 2005 (CP -969,00 CS -970,00) DMC 175 2005 (CP CS 25.200,00)					

SPESA - CONSUNTIVO PER CAPITOLI					
2005	MINISTERO DEGLI AFFARI ESTERI		11 - ITALIANI ALL'ESTERO E POLITICHE MIGRATORIE		
UNITA' PREVISIONALE/CAPITOLO		RESIDUI	COMPETENZA	CASSA	
NUMERO	DENOMINAZIONE				
3086	RIMBORSO ALLE SOCIETA' CONCESSIONARIE DEI SERVIZI MARITTIMI DELL'ONERE DERIVANTE DALLE FACILITAZIONI DI VIAGGIO A FAVORE DI CONNAZIONALI CHE RIMPATRIANO TEMPORANEAMENTE. (05.03.02)	INIZ.	86.546,60	313.945,00	313.945,00
		VARIAZ.			
		P. DEF.	86.546,60	313.945,00	313.945,00
		PAGATO		265.190,04	265.190,04
		RIM. PG.	86.546,60	34.809,96	
		TOTALE	86.546,60	300.000,00	265.190,04
		EC/MSP RS31/12			13.945,00 121.356,56
3092	CONTROLLO E GESTIONE DEI DATI PER L'ATTUAZIONE DEL CENSIMENTO E DELL'ANAGRAFE DEGLI ITALIANI RESIDENTI ALL'ESTERO (02.02.10)	INIZ.	91.559,00	3.203.856,00	1.280.569,00
		VARIAZ.		6.110.156,00	8.125.002,00
		P. DEF.	91.559,00	9.314.012,00	9.405.571,00
		PAGATO	91.559,00	9.264.710,59	9.356.269,59
		RIM. PG.		49.301,00	
		TOTALE	91.559,00	9.314.011,59	9.356.269,59
		EC/MSP RS31/12			0,41 49.301,00
3095	RESTITUZIONE DI SOMME INDEBITAMENTE PERCETTE O DI DEPOSITI RELATIVI AI SERVIZI DELL'EMIGRAZIONE (10.03.00) (SPESE OBBLIGATORIE) (PER MEMORIA)	INIZ.	28,40		
		VARIAZ.			29,00
		P. DEF.	28,40		29,00
		PAGATO	28,40		28,40
		RIM. PG.			
		TOTALE	28,40		28,40
		EC/MSP RS31/12			0,60
VARIAZIONI: CAPITOLO 3092: DMT 2000 2005 (CP CS -2.612.844,00) DMT 44123 2005 (CP CS 2.800.000,00) DMC 168 2005 (CS 2.014.846,00) DMC 321 2005 (CP CS -27.000,00) DMC 663 2005 (CP CS -50.000,00) DMC 788 2005 (CP CS 6.000.000,00) CAPITOLO 3095: DMT 3062 2005 (CS 29,00)					

SPESA - CONSUNTIVO PER CAPITOLI					
2005	MINISTERO DEGLI AFFARI ESTERI		11 - ITALIANI ALL'ESTERO E POLITICHE MIGRATORIE		
UNITA' PREVISIONALE/CAPITOLO		RESIDUI	COMPETENZA	CASSA	
NUMERO	DENOMINAZIONE				
	11.1.2	INTERVENTI			
11.1.2.1	Promozione e relazioni culturali				
3152	CONTRIBUTI AD ENTI ED ASSOCIAZIONI PER L'INSEGNAMENTO DELLA LINGUA STRANIERA, DELLA MADRE LINGUA E DELLA CULTURA ITALIANA AI FIGLI DEI LAVORATORI ITALIANI ALL'ESTERO (04.01.03) (SPESE OBBLIGATORIE) (PER MEMORIA)	INIZ. VARIAZ. P. DEF. PAGATO RIM. PG. TOTALE EC/MSP RS31/12			
3153	CONTRIBUTI IN DENARO, LIBRI E MATERIALE DIDATTICO E RELATIVE SPESE DI SPEDIZIONE AD ENTI, ASSOCIAZIONI E COMITATI PER L'ASSISTENZA EDUCATIVA, SCOLASTICA, CULTURALE, RICREATIVA E SPORTIVA DEI LAVORATORI ITALIANI ALL'ESTERO E DELLE LORO FAMIGLIE. (05.02.02) * L'IMPORTO EC/MSP DI RESIDUI E' PERENTE AGLI EFFETTI AMMIN.	INIZ. VARIAZ. P. DEF. PAGATO RIM. PG. TOTALE EC/MSP RS31/12	12.242.254,66 12.242.254,66 9.748.016,00 1.705.485,00 11.453.501,00 788.753,66 9.192.300,00	28.405.131,00 280.322,00 28.685.453,00 18.937.207,00 7.486.815,00 26.424.022,00 2.261.431,00	28.405.131,00 280.322,00 28.685.453,00 28.685.223,00 28.685.223,00 230,00
11.1.2.2	Collettivita' italiana all'estero				
3121	SPESE PER LA TUTELA E L'ASSISTENZA DEI CONNAZIONALI E DELLE COLLETTIVITA' ITALIANE ALL'ESTERO E DEI CITTADINI DELL'UNIONE EUROPEA NEI PAESI TERZI (05.01.02) * L'IMPORTO EC/MSP DI RESIDUI E' PERENTE AGLI EFFETTI AMMIN.	INIZ. VARIAZ. P. DEF. PAGATO RIM. PG. TOTALE EC/MSP RS31/12	10.329,18 10.329,18 10.329,18 30.987,44 30.987,44	13.427.879,00 13.427.879,00 13.394.891,56 30.987,44 13.425.879,00 2.000,00	13.427.879,00 13.427.879,00 13.394.891,56 13.394.891,56 32.987,44
VARIAZIONI: CAPITOLO 3153: DMT 83844 2005 (CP CS 280.322,00)					

SPESA - CONSUNTIVO PER CAPITOLI					
2005	MINISTERO DEGLI AFFARI ESTERI		11 - ITALIANI ALL'ESTERO E POLITICHE MIGRATORIE		
UNITA' PREVISIONALE/CAPITOLO		RESIDUI	COMPETENZA	CASSA	
NUMERO	DENOMINAZIONE				
3122	SPESE PER ATTIVITA' CULTURALI, EDUCATIVE, RICREATIVE E INFORMATIVE IN FAVORE DEI CONNAZIONALI E DELLE COLLETTIVITA' ITALIANE ALL'ESTERO, COMPRESSE QUELLE PER STUDI, INDAGINI, ORGANIZZAZIONE E PARTECIPAZIONE A CONVEGNI DI STUDIO. (05.01.02)	INIZ. 521.426,60 VARIAZ. P. DEF. 521.426,60 PAGATO 481.864,17 RIM. PG. 1.584,00 TOTALE 483.448,17 EC/MSP 37.978,43 RS31/12 493.926,40	2.953.171,00 2.953.171,00 2.460.655,80 492.342,40 2.952.998,20 172,80	2.953.171,00 2.953.171,00 2.942.519,97 2.942.519,97 10.651,03	
3123	SPESE PER LE CONSULTAZIONI ELETTORALI E REFERENDARIE ALL'ESTERO (02.02.04)	INIZ. 2.683,20 VARIAZ. P. DEF. 2.683,20 PAGATO 2.683,20 RIM. PG. 661,39 TOTALE 2.683,20 EC/MSP RS31/12 661,39	10.554.629,00 10.554.629,00 10.538.426,59 661,39 10.539.087,98 15.541,02	10.554.629,00 10.554.629,00 10.541.109,79 10.541.109,79 13.519,21	
3131	CONTRIBUTO AL CONSIGLIO GENERALE DEGLI ITALIANI ALL'ESTERO PER LE SPESE DI FUNZIONAMENTO (05.03.02)	INIZ. VARIAZ. P. DEF. PAGATO RIM. PG. TOTALE EC/MSP RS31/12	2.014.182,00 2.014.182,00 2.014.182,00 2.014.182,00	2.014.182,00 2.014.182,00 2.014.182,00 2.014.182,00	
11.1.2.3	Contributi ad enti ed altri organismi				
3103	CONTRIBUTI IN DANARO AI COMITATI ITALIANI ALL'ESTERO - COMITES (07.01.02)	INIZ. 971.010,04 VARIAZ. P. DEF. 971.010,04 PAGATO 971.010,04 RIM. PG. 10.884,00 TOTALE 971.010,04 EC/MSP RS31/12 10.884,00	2.274.995,00 2.274.995,00 -2.258.243,00 10.884,00 2.269.127,00 5.868,00	2.274.995,00 971.010,04 3.246.005,04 3.229.253,04 3.229.253,04 16.752,00	
VARIAZIONI: CAPITOLO 3123: DMT 2000 2005 (CP CS -145.297,00) DMT 84345 2005 (CP CS 18.000.000,00) DMC 788 2005 (CP CS -6.000.000,00) DMC 799 2005 (CP CS -74,00) DMC 889 2005 (CP CS -1.300.000,00) CAPITOLO 3103: DMC 518 2005 (CS 971.010,04)					

SPESA - CONSUNTIVO PER CAPITOLI					
2005		MINISTERO DEGLI AFFARI ESTERI		11 - ITALIANI ALL'ESTERO E POLITICHE MIGRATORIE	
UNITA' PREVISIONALE/CAPITOLO			RESIDUI	COMPETENZA	CASSA
NUMERO	DENOMINAZIONE				
3104	CONTRIBUTO AL CENTRO INTERNAZIONALE DI PERFEZIONAMENTO PROFESSIONALE E TECNICO DI TORINO (07.01.02) (SPESE OBBLIGATORIE)	INIZ. VARIAZ. P. DEF. PAGATO RIM. PG. TOTALE EC/MSP RS31/12		7.850.105,00 7.850.105,00 7.850.000,00 7.850.000,00 105,00	7.850.105,00 7.850.105,00 7.850.000,00 7.850.000,00 105,00
3105	ASSOCIAZIONI ED ENTI CHE OPERANO PER L'ASSISTENZA DELLE COLLETTIVITA' ITALIANE ALL'ESTERO (07.01.02)	INIZ. VARIAZ. P. DEF. PAGATO RIM. PG. TOTALE EC/MSP RS31/12	200.000,00 -37.352,00 200.000,00 200.000,00 200.000,00 67.500,00 67.500,00	2.514.000,00 -37.352,00 2.476.648,00 2.409.148,00 67.500,00 2.476.648,00	2.514.000,00 162.648,00 2.676.648,00 2.609.148,00 67.500,00 2.609.148,00
3106	CONTRIBUTO PER LE RIUNIONI ANNUALI DEI COMITATI DEI PRESIDENTI DEI COMITES (02.02.07)	INIZ. VARIAZ. P. DEF. PAGATO RIM. PG. TOTALE EC/MSP RS31/12		226.000,00 226.000,00 83.251,15 83.251,15 142.748,85	226.000,00 226.000,00 83.251,15 83.251,15 142.748,85
11.1.2.5	Accordi ed organismi internazionali				
3108	CONTRIBUTI OBBLIGATORI AD ORGANISMI INTERNAZIONALI (07.01.02) (SPESE OBBLIGATORIE)	INIZ. VARIAZ. P. DEF. PAGATO RIM. PG. TOTALE EC/MSP RS31/12		13.652.612,00 13.652.612,00 12.500.303,42 12.500.303,42 1.152.308,58	13.652.612,00 13.652.612,00 12.500.303,42 12.500.303,42 1.152.308,58
VARIAZIONI: CAPITOLO 3105: DMT 999 2005 (CP CS -37.352,00) DMC 216 2005 (CS 200.000,00)					

SPESA - CONSUNTIVO PER CAPITOLI				
2005	MINISTERO DEGLI AFFARI ESTERI		11 - ITALIANI ALL'ESTERO E POLITICHE MIGRATORIE	
UNITA' PREVISIONALE/CAPITOLO		RESIDUI	COMPETENZA	CASSA
NUMERO	DENOMINAZIONE			
	11.1.5 ONERI COMUNI			
11.1.5.1	Residui passivi perenti			
3229	SOMME OCCORRENTI PER IL PAGAMENTO DEI RESIDUI PASSIVI PERENTI DI SPESE CORRENTI PER I QUALI RISULTA SOPPRESSO IL CAPITOLO DI PROVENIENZA. (12.02.03) (PER MEMORIA)	INIZ. VARIAZ. P. DEF. PAGATO RIM. PG. TOTALE EC/MSP RS31/12		
	11.2 TITOLO II - SPESE IN CONTO CAPITALE			
	11.2.3 INVESTIMENTI			
11.2.3.1	Beni mobili			
8050	SPESE PER ACQUISTO DI ATTREZZATURE E APPARECCHIATURE NON INFORMATICHE, DI MOBILIO E DI DOTAZIONI LIBRARIE. (21.01.02)	INIZ. VARIAZ. P. DEF. PAGATO RIM. PG. TOTALE EC/MSP RS31/12	48.482,00 48.482,00 41.969,66 6.511,19 48.480,85 1,15	27.905,00 14.064,92 41.969,92 41.969,66 41.969,66 0,26
	11.2.10 ONERI COMUNI			
11.2.10.1	Residui passivi perenti			
8021	SOMME OCCORRENTI PER IL PAGAMENTO DEI RESIDUI PASSIVI PERENTI DI SPESE IN CONTO CAPITALE PER I QUALI RISULTA SOPPRESSO IL CAPITOLO DI PROVENIENZA (26.04.03) (PER MEMORIA)	INIZ. VARIAZ. P. DEF. PAGATO RIM. PG. TOTALE EC/MSP RS31/12		
VARIAZIONI: CAPITOLO 8050: DMT 2000 2005 (CS -5.910,00) DMC 318 2005 (CS 20.577,00) DMC 1132 2005 (CS -602,08)				

SPESA - CONSUNTIVO PER CAPITOLI					
2005	MINISTERO DEGLI AFFARI ESTERI		11 - ITALIANI ALL'ESTERO E POLITICHE MIGRATORIE		
UNITA' PREVISIONALE/CAPITOLO		RESIDUI	COMPETENZA	CASSA	
NUMERO	DENOMINAZIONE				
	TOTALE CENTRO DI RESPONSABILITA'	INIZ.	14.313.889,50	83.344.343,00	81.520.886,00
		VARIAZ.	502.725,00	17.011.849,00	20.683.875,96
		P. DEF.	14.816.614,50	100.356.192,00	102.204.761,96
		PAGATO	12.139.735,66	87.038.085,33	99.177.820,99
		RIM. PG.	1.799.971,12	8.265.715,37	
		TOTALE	13.939.706,78	95.303.800,70	99.177.820,99
		EC/MSP	876.907,72	5.052.391,30	3.026.940,97
		RS31/12	10.065.686,49		

SPESA - CONSUNTIVO PER CAPITOLI					
2005	MINISTERO DEGLI AFFARI ESTERI		12 - AFFARI POLITICI MULTILATERALI E DIRITTI UMANI		
UNITA' PREVISIONALE/CAPITOLO		RESIDUI	COMPETENZA	CASSA	
NUMERO	DENOMINAZIONE				
	12 AFFARI POLITICI MULTILATERALI E DIRITTI UMANI				
	12.1 TITOLO I - SPESE CORRENTI				
12.1.1.0	FUNZIONAMENTO				
	Personale				
3301	STIPENDI ED ALTRI ASSEGNI FISSI AL PERSONALE AL NETTO DELL'IMPOSTA REGIONALE SULLE ATTIVITA' PRODUTTIVE E DEGLI ONERI SOCIALI A CARICO DELL'AMMINISTRAZIONE.	INIZ.		3.828.673,00	3.828.673,00
	(01.01.01)	VARIAZ.			
	(SPESE OBBLIGATORIE)	P. DEF.		3.828.673,00	3.828.673,00
		PAGATO		2.733.230,34	2.733.230,34
		RIM. PG.			
		TOTALE		2.733.230,34	2.733.230,34
		EC/MSP		1.095.442,66	1.095.442,66
		RS31/12			
3310	COMPENSI PER LAVORO STRAORDINARIO AL PERSONALE	INIZ.	980,12		
	(01.01.02)	VARIAZ.		4.754,00	5.736,00
		P. DEF.	980,12	4.754,00	5.736,00
		PAGATO	980,12	3.510,89	4.491,01
		RIM. PG.		1.223,77	
		TOTALE	980,12	4.734,66	4.491,01
		EC/MSP		19,34	1.244,99
		RS31/12	1.223,77		
3316	SPESE PER MISSIONI ALL'INTERNO, ALL'ESTERO E PER TRAFERIMENTI	INIZ.	73.661,81	189.851,00	185.617,00
	(02.02.13)	VARIAZ.		-90.503,00	-78.503,00
		P. DEF.	73.661,81	99.348,00	107.114,00
		PAGATO	6.863,42	99.287,20	106.150,62
		RIM. PG.	11.463,06		
		TOTALE	18.326,48	99.287,20	106.150,62
		EC/MSP	55.335,33	60,80	963,38
		RS31/12	11.463,06		
VARIAZIONI: CAPITOLO 3310: DMT 48338 2005 (CP CS 4.754,00) DMC 203 2005 (CS 982,00) CAPITOLO 3316: DMT 2000 2005 (CP CS -503,00) DMC 520 2005 (CP -90.000,00 CS -78.000,00)					

SPESA - CONSUNTIVO PER CAPITOLI						
2005		MINISTERO DEGLI AFFARI ESTERI		12 - AFFARI POLITICI MULTILATERALI E DIRITTI UMANI		
UNITA' PREVISIONALE/CAPITOLO		RESIDUI		COMPETENZA		CASSA
NUMERO	DENOMINAZIONE					
3317	ONERI SOCIALI A CARICO DELL'AMMINISTRAZIONE SULLE RETRIBUZIONI CORRISPOSTE AI DIPENDENTI. (01.03.01) (SPESE OBBLIGATORIE)	INIZ.	331,69	969.863,00	969.863,00	
		VARIAZ.	25.756,00	1.150,00	27.238,00	
		P. DEF.	26.087,69	971.013,00	997.101,00	
		PAGATO	26.060,37	813.001,09	839.061,46	
		RIM. PG.	27,32	383,67		
		TOTALE	26.087,69	813.384,76	839.061,46	
		EC/MSP		157.628,24	158.039,54	
	RS31/12	410,99				
3318	SOMME DOVUTE A TITOLO DI IMPOSTA REGIONALE SULLE ATTIVITA' PRODUTTIVE SULLE RETRIBUZIONI CORRISPOSTE AI DIPENDENTI. (03.01.01) (SPESE OBBLIGATORIE)	INIZ.	116,99	278.094,00	278.094,00	
		VARIAZ.	9.046,00	404,00	9.568,00	
		P. DEF.	9.162,99	278.498,00	287.662,00	
		PAGATO	9.153,92	231.623,72	240.777,64	
		RIM. PG.	9,07	134,75		
		TOTALE	9.162,99	231.758,47	240.777,64	
		EC/MSP		46.739,53	46.884,36	
	RS31/12	143,82				
3322	QUOTA DEL FONDO UNICO DI AMMINISTRAZIONE DA UTILIZZARE PER L'EROGAZIONE DEGLI INCENTIVI AL PERSONALE PER LA REALIZZAZIONE DEGLI OBIETTIVI E PROGRAMMI DI INCREMENTO DELLA PRODUTTIVITA' (01.01.03) (PER MEMORIA)	INIZ.				
		VARIAZ.	106.429,00		106.429,00	
		P. DEF.	106.429,00		106.429,00	
		PAGATO	106.316,81		106.316,81	
		RIM. PG.				
		TOTALE	106.316,81		106.316,81	
		EC/MSP	112,19		112,19	
	RS31/12					
3341	Beni e servizi SPESE PER IL PAGAMENTO DEI CANONI ACQUA, LUCE, ENERGIA ELETTRICA, GAS NONCHE' PER LA PULIZIA, IL RISCALDAMENTO ED IL CONDIZIONAMENTO D'ARIA DEI LOCALI. (02.02.03)	INIZ.	65.393,66	71.416,00	100.816,00	
		VARIAZ.		48.584,00	27.000,00	
		P. DEF.	65.393,66	120.000,00	127.816,00	
		PAGATO	65.308,76	62.506,67	127.815,43	
		RIM. PG.	84,90	57.493,33		
		TOTALE	65.393,66	120.000,00	127.815,43	
		EC/MSP			0,57	
	RS31/12	57.578,23				
VARIAZIONI: CAPITOLO 3317: DMT 48338 2005 (CP CS 1.150,00) DMT 78964 2005 (RS CS 25.756,00) DMC 203 2005 (CS 332,00) CAPITOLO 3318: DMT 48338 2005 (CP CS 404,00) DMT 78964 2005 (RS CS 9.046,00) DMC 203 2005 (CS 118,00) CAPITOLO 3322: DMT 78964 2005 (RS CS 106.429,00) CAPITOLO 3341: DMC 222 2005 (CP CS 27.000,00) L.ASS. 233 2005 (CP 21.584,00)						

SPESA - CONSUNTIVO PER CAPITOLI					
2005	MINISTERO DEGLI AFFARI ESTERI		12 - AFFARI POLITICI MULTILATERALI E DIRITTI UMANI		
UNITA' PREVISIONALE/CAPITOLO			RESIDUI	COMPETENZA	CASSA
NUMERO	DENOMINAZIONE				
3342	SPESE PER ACQUISTO DI CANCELLERIA, DI STAMPATI SPECIALI E QUANTO ALTRO POSSA OCCORRERE PER IL FUNZIONAMENTO DEGLI UFFICI - NOLEGGIO E TRASPORTO MOBILI, MACCHINE E IMPIANTI (02.01.01)	INIZ.	7.103,26	12.753,00	18.003,00
		VARIAZ.		13.211,00	13.211,00
		P. DEF.	7.103,26	25.964,00	31.214,00
		PAGATO	6.387,31	22.873,46	29.260,77
		RIM. PG.	686,21	3.090,27	
		TOTALE	7.073,52	25.963,73	29.260,77
		EC/MSP RS31/12	29,74 3.776,48	0,27	1.953,23
3363	SPESE PER L'INVIO DEI DELEGATI ED ESPERTI ALLE RIUNIONI DELL'ORGANIZZAZIONE DELLE NAZIONI UNITE, SPESE DI UFFICIO E DI RAPPRESENTANZA ED ALTRE EVENTUALI INERENTI ALLA PARTECIPAZIONE ALL'ORGANIZZAZIONE STESSA (02.02.09)	INIZ.	9.046,17	244.538,00	262.939,00
		VARIAZ.		100.000,00	90.646,00
		P. DEF.	9.046,17	344.538,00	353.585,00
		PAGATO		344.538,00	344.538,00
		RIM. PG.			
		TOTALE		344.538,00	344.538,00
		EC/MSP RS31/12	9.046,17		9.047,00
3366	FINANZIAMENTO DELLE ATTIVITA' DEL COMITATO INTERMINISTERIALE DEI DIRITTI DELL'UOMO. (02.02.07)	INIZ.		83.150,00	65.524,00
		VARIAZ.			17.626,00
		P. DEF.		83.150,00	83.150,00
		PAGATO		83.150,00	83.150,00
		RIM. PG.			
		TOTALE		83.150,00	83.150,00
		EC/MSP RS31/12			
VARIAZIONI: CAPITOLO 3342: DMT 2000 2005 (CP CS -964,00) DMC 175 2005 (CP CS 14.175,00) CAPITOLO 3363: DMT 47937 2005 (CP CS 100.000,00) L.ASS. 233 2005 (CS -9.354,00) CAPITOLO 3366: DMC 216 2005 (CS 17.626,00)					

SPESA - CONSUNTIVO PER CAPITOLI					
2005	MINISTERO DEGLI AFFARI ESTERI		12 - AFFARI POLITICI MULTILATERALI E DIRITTI UMANI		
UNITA' PREVISIONALE/CAPITOLO		RESIDUI	COMPETENZA	CASSA	
NUMERO	DENOMINAZIONE				
	12.1.2	INTERVENTI			
12.1.2.2	Solidarieta' internazionale				
3414	CONTRIBUTO VOLONTARIO ALL'OSCE PER LE OPERAZIONI CIVILI DI MANTENIMENTO DELLA PACE E DI DIPLOMAZIA PREVENTIVA (07.01.02) (NUOVA ISTITUZIONE)	INIZ. VARIAZ. P. DEF. PAGATO RIM. PG. TOTALE EC/MSP RS31/12		955.150,00 955.150,00 955.150,00 955.150,00 955.150,00 955.150,00	955.150,00 955.150,00 955.150,00
3415	CONTRIBUTO VOLONTARIO A FAVORE DEL FONDO DELLE NAZIONI UNITE PER LE VITTIME DELLA TORTURA (07.01.02) (NUOVA ISTITUZIONE)	INIZ. VARIAZ. P. DEF. PAGATO RIM. PG. TOTALE EC/MSP RS31/12		240.000,00 240.000,00 240.000,00 240.000,00 240.000,00 240.000,00	240.000,00 240.000,00 240.000,00
3416	SPESE DERIVANTI DALL'ATTUAZIONE DELLA CONVENZIONE SULLA PROIBIZIONE DELLO SVILUPPO, PRODUZIONE, IMMAGAZZINAGGIO ED USO DI ARMI CHIMICHE E SULLA LORO DISTRUZIONE, CON ANNESSI, ADOTTATA A PARIGI IL 13 GENNAIO 1993. SPESE PER FUNZIONAMENTO DELL'UFFICIO DELL'AUTORITA' NAZIONALE. SPESE PER LA REALIZZAZIONE DI INCONTRI, SEMINARI E CONVEGNI INERENTI L'ATTUAZIONE DELLA CONVENZIONE. (07.01.02)	INIZ. VARIAZ. P. DEF. PAGATO RIM. PG. TOTALE EC/MSP RS31/12	100.758,08 100.758,08 53.781,24 6.271,78 60.053,02 40.705,06 199.001,55	750.000,00 750.000,00 508.095,04 192.729,77 700.824,81 49.175,19	750.000,00 750.000,00 561.876,28 561.876,28 188.123,72
VARIAZIONI: CAPITOLO 3414: DMT 91591 2005 (CP CS 955.150,00) CAPITOLO 3415: DMT 91586 2005 (CP CS 240.000,00)					

SPESA - CONSUNTIVO PER CAPITOLI					
2005	MINISTERO DEGLI AFFARI ESTERI		12 - AFFARI POLITICI MULTILATERALI E DIRITTI UMANI		
UNITA' PREVISIONALE/CAPITOLO		RESIDUI	COMPETENZA	CASSA	
NUMERO	DENOMINAZIONE				
3417	PARTECIPAZIONE ITALIANA A INTERVENTI DI SOLIDARIETA' IN FAVORE DI PAESI COLPITI DA GRAVI CALAMITA' (07.01.02)	INIZ. 103.291,00 VARIAZ. P. DEF. 103.291,00 PAGATO 103.291,00 RIM. PG. TOTALE 103.291,00 EC/MSP RS31/12	103.291,00	103.291,00	103.291,00 103.291,00 206.582,00 206.582,00 206.582,00
3418	CONTRIBUTI AD ORGANIZZAZIONI INTERNAZIONALI, A STATI ESTERI E AD ENTI PUBBLICI E PRIVATI ITALIANI E STRANIERI NEL QUADRO DELLA PARTECIPAZIONE ITALIANA AD INIZIATIVE UMANITARIE E DI PACE IN SEDE INTERNAZIONALE (07.01.02)	INIZ. VARIAZ. P. DEF. PAGATO RIM. PG. TOTALE EC/MSP RS31/12		22.205,00 22.205,00 22.205,00 22.205,00 22.205,00	22.205,00 22.205,00 22.205,00 22.205,00 22.205,00
3419	SPESE DERIVANTI DALL'ATTUAZIONE DEL TRATTATO SULLA MESSA AL BANDO TOTALE DEGLI ESPERIMENTI NUCLEARI. SPESE PER CONVENZIONI CON ISTITUTI, AGENZIE, ENTI, SOGGETTI PRIVATI ED IMPRESE SPECIALIZZATI NEI SETTORI INTERESSATI DAL TRATTATO. SPESE DI APPROVVIGIONAMENTO, INSTALLAZIONE E MANUTENZIONE DELLE APPARECCHIATURE E DEGLI ALTRI MEZZI NECESSARI PER L'ARCHIVIAZIONE, L'ELABORAZIONE E LA TRASMISSIONE DEI DATI SCIENTIFICI PREVISTI DAL TRATTATO. SPESE DI NOLEGGIO DI AUTOVEICOLI PER L'ESECUZIONE DI ISPEZIONI SUL TERRITORIO NAZIONALE. SPESE DI LOCAZIONE DI LOCALI E DI IMPIANTI, DI TRADUZIONE SIMULTANEA DI INTERPRETARIATO, DI ORGANIZZAZIONI DI CONVEGNI DA TENERE SUL TERRITORIO NAZIONALE IN ESECUZIONE DEL TRATTATO (07.01.02)	INIZ. 177.110,00 VARIAZ. P. DEF. 177.110,00 PAGATO 171.909,05 RIM. PG. 5.200,94 TOTALE 177.109,99 EC/MSP 0,01 RS31/12 127.450,94	177.110,00 177.110,00 171.909,05 5.200,94 177.109,99 0,01 127.450,94	586.778,00 90.000,00 676.778,00 477.740,40 122.250,00 599.990,40 76.787,60	586.778,00 78.000,00 664.778,00 649.649,45 649.649,45 649.649,45 15.128,55
VARIAZIONI: CAPITOLO 3417: DMC 216 2005 (CS 103.291,00) CAPITOLO 3419: DMC 520 2005 (CP 90.000,00 CS 78.000,00)					

SPESA - CONSUNTIVO PER CAPITOLI					
2005		MINISTERO DEGLI AFFARI ESTERI		12 - AFFARI POLITICI MULTILATERALI E DIRITTI UMANI	
UNITA' PREVISIONALE/CAPITOLO			RESIDUI	COMPETENZA	CASSA
NUMERO	DENOMINAZIONE				
3420	FORNITURA DIRETTA DI BENI E SERVIZI NEL QUADRO DELLE INIZIATIVE DI PACE ED UMANITARIE DELL'ITALIA IN SEDE INTERNAZIONALE (07.01.02)		INIZ. VARIAZ. P. DEF. PAGATO RIM. PG. TOTALE EC/MSP RS31/12	10.000,00 10.000,00 9.760,97 9.760,97 239,03	10.000,00 10.000,00 9.760,97 9.760,97 239,03
3421	CONTRIBUTO VOLONTARIO AL FONDO DI COOPERAZIONE TECNICA DELL'AGENZIA INTERNAZIONALE PER L'ENERGIA ATOMICA (AIEA) (07.01.02) (NUOVA ISTITUZIONE)		INIZ. VARIAZ. P. DEF. PAGATO RIM. PG. TOTALE EC/MSP RS31/12	 3.600.000,00 3.600.000,00 2.948.478,37 651.521,63 3.600.000,00 651.521,63	 3.600.000,00 3.600.000,00 2.948.478,37 2.948.478,37 2.948.478,37 651.521,63
12.1.2.3	Accordi ed organismi internazionali				
3393	CONTRIBUTI OBBLIGATORI AD ORGANISMI INTERNAZIONALI (07.01.02) (SPESE OBBLIGATORIE)		INIZ. VARIAZ. P. DEF. PAGATO RIM. PG. TOTALE EC/MSP RS31/12	7.493.458,00 40.000.000,00 7.493.458,00 7.493.458,00 7.493.458,00 651.521,63	228.837.226,00 47.493.458,00 276.330.684,00 276.330.684,00 276.330.684,00 651.521,63
3394	CONTRIBUTO PER L'ATTUAZIONE DELLO STATUTO ISTITUTIVO DELLA CORTE PENALE INTERNAZIONALE. (07.01.02)		INIZ. VARIAZ. P. DEF. PAGATO RIM. PG. TOTALE EC/MSP RS31/12	2.508.685,00 6.481.990,00 8.990.675,00 2.508.685,00 2.508.685,00 6.481.990,00	2.508.685,00 6.481.990,00 8.990.675,00 2.508.685,00 2.508.685,00 6.481.990,00
VARIAZIONI: CAPITOLO 3421: DMT 96900 2005 (CP CS 3.600.000,00) CAPITOLO 3393: DMT 31373 2005 (CP CS 40.000.000,00) DMC 1074 2005 (CS 7.493.458,00) CAPITOLO 3394: DMT 146525 2005 (CP CS 6.481.990,00)					

SPESA - CONSUNTIVO PER CAPITOLI					
2005	MINISTERO DEGLI AFFARI ESTERI		12 - AFFARI POLITICI MULTILATERALI E DIRITTI UMANI		
UNITA' PREVISIONALE/CAPITOLO			RESIDUI	COMPETENZA	CASSA
NUMERO	DENOMINAZIONE				
3395	CONTRIBUTO STRAORDINARIO ALLO STAFF COLLEGE, ORGANISMO DELLE NAZIONI UNITE, CON SEDE IN TORINO. (07.01.02) (NUOVA ISTITUZIONE)	INIZ. VARIAZ. P. DEF. PAGATO RIM. PG. TOTALE EC/MSP RS31/12		1.000.000,00 1.000.000,00 1.000.000,00 1.000.000,00	1.000.000,00 1.000.000,00 1.000.000,00 1.000.000,00
3397	SPESE DERIVANTI DALLA RATIFICA ED ESECUZIONE DELL'ACCORDO TRA IL GOVERNO DELLA REPUBBLICA ITALIANA E IL GOVERNO DELLA FEDERAZIONE RUSSA PER L'ASSISTENZA ITALIANA NELLA DISTRUZIONE DEGLI STOCK DI ARMI CHIMICHE NELLA FEDERAZIONE RUSSA, FATTO A MOSCA IL 20 GENNAIO 2000 (07.01.02)	INIZ. VARIAZ. P. DEF. PAGATO RIM. PG. TOTALE EC/MSP RS31/12		2.500.000,00 233.911,00 2.733.911,00 233.910,05 233.910,05 2.500.000,95	2.500.000,00 233.911,00 2.733.911,00 233.910,05 233.910,05 2.500.000,95
12.1.5	ONERI COMUNI				
12.1.5.1	Residui passivi perenti				
3499	SOMME OCCORRENTI PER IL PAGAMENTO DEI RESIDUI PASSIVI PERENTI DI SPESE CORRENTI PER I QUALI RISULTA SOPPRESSO IL CAPITOLO DI PROVENIENZA. (12.02.03) (PER MEMORIA)	INIZ. VARIAZ. P. DEF. PAGATO RIM. PG. TOTALE EC/MSP RS31/12			
VARIAZIONI: CAPITOLA 3395: DMT 15079 2005 (CP CS 1.000.000,00) CAPITOLA 3397: DMT 69514 2005 (CP CS 233.911,00)					

SPESA - CONSUNTIVO PER CAPITOLI					
2005	MINISTERO DEGLI AFFARI ESTERI		12 - AFFARI POLITICI MULTILATERALI E DIRITTI UMANI		
UNITA' PREVISIONALE/CAPITOLO		RESIDUI	COMPETENZA	CASSA	
NUMERO	DENOMINAZIONE				
	12.2 TITOLO II - SPESE IN CONTO CAPITALE				
	12.2.3 INVESTIMENTI				
12.2.3.1	Beni mobili				
8150	SPESE PER ACQUISTO DI ATTREZZATURE E APPARECCHIATURE NON INFORMATICHE, DI MOBILIO E DI DOTAZIONI LIBRARIE. (21.01.02)		INIZ. 9.147,60 VARIAZ. P. DEF. 9.147,60 PAGATO 9.147,60 RIM. PG. TOTALE 9.147,60 EC/MSP RS31/12 14.855,28	24.914,00 24.914,00 9.988,09 14.855,28 24.843,37 70,63	14.340,00 4.795,78 19.135,78 19.135,69 19.135,69 0,09
	12.2.10 ONERI COMUNI				
12.2.10.1	Residui passivi perenti				
8022	SOMME OCCORRENTI PER IL PAGAMENTO DEI RESIDUI PASSIVI PERENTI DI SPESE IN CONTO CAPITALE PER I QUALI RISULTA SOPPRESSO IL CAPITOLO DI PROVENIENZA (26.04.03) (PER MEMORIA)		INIZ. VARIAZ. P. DEF. PAGATO RIM. PG. TOTALE EC/MSP RS31/12		
	TOTALE CENTRO DI RESPONSABILITA'		INIZ. 8.040.398,38 VARIAZ. 141.231,00 P. DEF. 8.181.629,38 PAGATO 8.052.657,60 RIM. PG. 23.743,28 TOTALE 8.076.400,88 EC/MSP 105.228,50 RS31/12 1.067.425,75	241.021.437,00 52.678.651,00 293.700.088,00 282.248.251,29 1.043.682,47 283.291.933,76 10.408.154,24	241.042.054,00 60.409.546,78 301.451.600,78 290.300.908,89 290.300.908,89 11.150.691,89
VARIAZIONI: CAPITOLO 8150: DMT 2000 2005 (CS -5.244,00) DMC 318 2005 (CS 10.574,00) DMC 1132 2005 (CS -534,22)					

SPESA - CONSUNTIVO PER CAPITOLI				
2005	MINISTERO DEGLI AFFARI ESTERI		13 - COOPERAZIONE ECONOMICA E FINANZIARIA MULTILATERALE	
UNITA' PREVISIONALE/CAPITOLO		RESIDUI	COMPETENZA	CASSA
NUMERO	DENOMINAZIONE			
	13 COOPERAZIONE ECONOMICA E FINANZIARIA MULTILATERALE			
	13.1 TITOLO I - SPESE CORRENTI			
13.1.1.0	FUNZIONAMENTO			
	Personale			
3601	STIPENDI ED ALTRI ASSEGNI FISSI AL PERSONALE AL NETTO DELL'IMPOSTA REGIONALE SULLE ATTIVITA' PRODUTTIVE E DEGLI ONERI SOCIALI A CARICO DELL'AMMINISTRAZIONE.	INIZ.	4.161.498,00	4.161.498,00
	(01.01.01)	VARIAZ.		
	(SPESE OBBLIGATORIE)	P. DEF.	4.161.498,00	4.161.498,00
		PAGATO	3.385.565,20	3.385.565,20
		RIM. PG.		
		TOTALE	3.385.565,20	3.385.565,20
		EC/MSP	775.932,80	775.932,80
		RS31/12		
3617	ONERI SOCIALI A CARICO DELL'AMMINISTRAZIONE SULLE RETRIBUZIONI CORRISPOSTE AI DIPENDENTI.	INIZ.	3.287,50	1.255.457,00
	(01.03.01)	VARIAZ.	50.034,00	6.463,00
	(SPESE OBBLIGATORIE)	P. DEF.	53.321,50	1.261.920,00
		PAGATO	53.291,87	1.014.793,89
		RIM. PG.	29,63	1.760,62
		TOTALE	53.321,50	1.016.554,51
		EC/MSP		245.365,49
		RS31/12	1.790,25	247.156,24
3618	SOMME DOVUTE A TITOLO DI IMPOSTA REGIONALE SULLE ATTIVITA' PRODUTTIVE SULLE RETRIBUZIONI CORRISPOSTE AI DIPENDENTI.	INIZ.	1.154,79	361.765,00
	(03.01.01)	VARIAZ.	17.574,00	2.270,00
	(SPESE OBBLIGATORIE)	P. DEF.	18.728,79	364.035,00
		PAGATO	18.718,32	289.235,16
		RIM. PG.	10,47	618,46
		TOTALE	18.728,79	289.853,62
		EC/MSP		74.181,38
		RS31/12	628,93	74.810,52
VARIAZIONI: CAPITOLO 3617: DMT 48338 2005 (CP CS 6.463,00) DMT 78964 2005 (RS CS 50.034,00) DMC 203 2005 (CS 3.288,00) CAPITOLO 3618: DMT 48338 2005 (CP CS 2.270,00) DMT 78964 2005 (RS CS 17.574,00) DMC 203 2005 (CS 1.155,00)				

2005		SPESA - CONSUNTIVO PER CAPITOLI			
MINISTERO DEGLI AFFARI ESTERI		13 - COOPERAZIONE ECONOMICA E FINANZIARIA MULTILATERALE			
UNITA' PREVISIONALE/CAPITOLO		RESIDUI	COMPETENZA	CASSA	
NUMERO	DENOMINAZIONE				
3619	COMPENSI PER LAVORO STRAORDINARIO AL PERSONALE (01.01.02)	INIZ.	8.983,20		
		VARIAZ.		26.706,00	35.691,00
		P. DEF.	8.983,20	26.706,00	35.691,00
		PAGATO	8.983,20	23.177,55	32.160,75
		RIM. PG.		3.527,85	
		TOTALE	8.983,20	26.705,40	32.160,75
		EC/MSP		0,60	3.530,25
3620	SPESE PER MISSIONI ALL'INTERNO, ALL'ESTERO E PER TRAFERIMENTI (02.02.13)	INIZ.		49.653,00	58.086,00
		VARIAZ.		-3.986,00	-12.419,00
		P. DEF.		45.667,00	45.667,00
		PAGATO		43.816,54	43.816,54
		RIM. PG.		1.847,87	
		TOTALE		45.664,41	43.816,54
		EC/MSP		2,59	1.850,46
3622	QUOTA DEL FONDO UNICO DI AMMINISTRAZIONE DA UTILIZZARE PER L'EROGAZIONE DEGLI INCENTIVI AL PERSONALE PER LA REALIZZAZIONE DEGLI OBIETTIVI E PROGRAMMI DI INCREMENTO DELLA PRODUTTIVITA' (01.01.03) (PER MEMORIA)	INIZ.			
		VARIAZ.	206.752,00		206.752,00
		P. DEF.	206.752,00		206.752,00
		PAGATO	206.629,98		206.629,98
		RIM. PG.			
		TOTALE	206.629,98		206.629,98
		EC/MSP	122,02		122,02
3641	Beni e servizi SPESE PER IL PAGAMENTO DEI CANONI ACQUA, LUCE, ENERGIA ELETTRICA, GAS, NONCHE' PER LA PULIZIA, IL RISCALDAMENTO ED IL CONDIZIONAMENTO D'ARIA DEI LOCALI. (02.02.03)	INIZ.	67.955,25	102.024,00	144.024,00
		VARIAZ.		45.618,00	26.443,00
		P. DEF.	67.955,25	147.642,00	170.467,00
		PAGATO	67.940,43	102.526,07	170.466,50
		RIM. PG.	14,82	45.115,36	
		TOTALE	67.955,25	147.641,43	170.466,50
		EC/MSP		0,57	0,50
	RS31/12	45.130,18			

VARIAZIONI:
 CAPITOLO 3619: DMT 48338 2005 (CP CS 26.706,00)
 DMC 203 2005 (CS 8.985,00)
 CAPITOLO 3620: DMT 2000 2005 (CP CS -3.986,00)
 L.ASS. 233 2005 (CS -8.433,00)
 CAPITOLO 3622: DMT 78964 2005 (RS CS 206.752,00)
 CAPITOLO 3641: DMT 2000 2005 (CP -2.358,00 CS -2.357,00)
 DMC 222 2005 (CP CS 28.800,00)
 L.ASS. 233 2005 (CP 19.176,00)

SPESA - CONSUNTIVO PER CAPITOLI					
2005	MINISTERO DEGLI AFFARI ESTERI		13 - COOPERAZIONE ECONOMICA E FINANZIARIA MULTILATERALE		
UNITA' PREVISIONALE/CAPITOLO			RESIDUI	COMPETENZA	CASSA
NUMERO	DENOMINAZIONE				
3642	SPESE PER ACQUISTO DI CANCELLERIA, DI STAMPATI SPECIALI E QUANTO ALTRO POSSA OCCORRERE PER IL FUNZIONAMENTO DEGLI UFFICI - NOLEGGIO E TRASPORTO MOBILI, MACCHINE E IMPIANTI (02.01.01)	INIZ. VARIAZ. P. DEF. PAGATO RIM. PG. TOTALE EC/MSP RS31/12	6.558,15 6.558,15 5.794,47 731,97 6.526,44 31,71 4.028,28	12.753,00 13.991,00 26.744,00 23.446,92 3.296,31 26.743,23 0,77	18.003,00 13.990,00 31.993,00 29.241,39 29.241,39 2.751,61
3643	SPESE IN ITALIA ED ALL'ESTERO PER LA COSTITUZIONE ED IL FUNZIONAMENTO DEGLI SPORTELLI UNICI ALL'ESTERO E PER GLI OBIETTIVI DELL'INTERNAZIONALIZZAZIONE DELLE IMPRESE ITALIANE (02.02.07) (NUOVA ISTITUZIONE)	INIZ. VARIAZ. P. DEF. PAGATO RIM. PG. TOTALE EC/MSP RS31/12	 276.749,41	883.408,00 883.408,00 566.544,17 276.749,41 843.293,58 40.114,42	883.408,00 883.408,00 566.544,17 566.544,17 316.863,83
13.1.2.2	13.1.2 INTERVENTI Accordi ed organismi internazionali				
3748	SPESE DERIVANTI DALLA ESECUZIONE DELL'ACCORDO PER IL SALVATAGGIO DEGLI ASTRONAUTI, IL RITORNO DEGLI STESSI E LA RESTITUZIONE DEGLI OGGETTI INVIATI NELLO SPAZIO EXTRA-ATMOSFERICO, FIRMATO A LONDRA, MOSCA E WASHINGTON IL 22 APRILE 1968 E DELLA CONVENZIONE SULLA RESPONSABILITA' INTERNAZIONALE PER I DANNI CAUSATI DA OGGETTI SPAZIALI, FIRMATA A LONDRA, MOSCA E WASHINGTON IL 29 MARZO 1972 (07.01.02) (SPESE OBBLIGATORIE) (PER MEMORIA)	INIZ. VARIAZ. P. DEF. PAGATO RIM. PG. TOTALE EC/MSP RS31/12	 		
VARIAZIONI: CAPITOLO 3642: DMT 2000 2005 (CP -1.129,00 CS -1.130,00) DMC 175 2005 (CP CS 15.120,00) CAPITOLO 3643: DMT 2000 2005 (CP CS -416.592,00) DMT 77967 2005 (CP CS 1.300.000,00)					

SPESA - CONSUNTIVO PER CAPITOLI					
2005		MINISTERO DEGLI AFFARI ESTERI		13 - COOPERAZIONE ECONOMICA E FINANZIARIA MULTILATERALE	
UNITA' PREVISIONALE/CAPITOLO			RESIDUI	COMPETENZA	CASSA
NUMERO	DENOMINAZIONE				
3749	CONTRIBUTO ALL'AGENZIA INTERNAZIONALE PER L'ENERGIA (07.01.02)		INIZ.	944.000,00	944.000,00
			VARIAZ.		
			P. DEF.	944.000,00	944.000,00
			PAGATO	944.000,00	944.000,00
			RIM. PG.		
			TOTALE	944.000,00	944.000,00
	EC/MSP				
	RS31/12				
3750	CONTRIBUTI OBBLIGATORI AD ORGANISMI INTERNAZIONALI (07.01.02) (SPESE OBBLIGATORIE)		INIZ.	25.318.413,00	25.318.413,00
			VARIAZ.		
			P. DEF.	25.318.413,00	25.318.413,00
			PAGATO	25.318.413,00	25.318.413,00
			RIM. PG.		
			TOTALE	25.318.413,00	25.318.413,00
	EC/MSP				
	RS31/12				
3751	QUOTE DOVUTE ALL'ORGANIZZAZIONE PER L'AVIAZIONE CIVILE INTERNAZIONALE E QUOTE DI PARTECIPAZIONE ALL'ASSISTENZA AEREA DEL NORD ATLANTICO (07.01.02) (SPESE OBBLIGATORIE)		INIZ.	2.774.650,00	2.774.650,00
			VARIAZ.		
			P. DEF.	2.774.650,00	2.774.650,00
			PAGATO	2.057.699,39	2.057.699,39
			RIM. PG.		
			TOTALE	2.057.699,39	2.057.699,39
	EC/MSP		716.950,61	716.950,61	
	RS31/12				
3754	SPESE DERIVANTI DALLA PARTECIPAZIONE ITALIANA AL FINANZIAMENTO DEL SEGRETARIATO PER IL CONTROLLO DELLE ESPORTAZIONI DI ARMI CONVENZIONALI E PRODOTTI A TECNOLOGIA DUAL USE (07.01.02)		INIZ.	65.590,00	65.590,00
			VARIAZ.		
			P. DEF.	65.590,00	65.590,00
			PAGATO	65.590,00	65.590,00
			RIM. PG.		
			TOTALE	65.590,00	65.590,00
	EC/MSP				
	RS31/12				
3756	SPESE DERIVANTI DALLA RATIFICA ED ESECUZIONE DEL TRATTATO INTERNAZIONALE SULLE RISORSE FITOGENETICHE PER L'ALIMENTAZIONE E L'AGRICOLTURA, CON APPENDICI, ADOTTATO DALLA TRENTUNESIMA RIUNIONE DELLA CONFERENZA DELLA FAO A ROMA IL 3 NOVEMBRE 2001 (07.01.02)		INIZ.	1.048.960,00	1.048.960,00
			VARIAZ.		
			P. DEF.	1.048.960,00	1.048.960,00
			PAGATO	1.048.960,00	1.048.960,00
			RIM. PG.		
			TOTALE	1.048.960,00	1.048.960,00
	EC/MSP				
	RS31/12				

SPESA - CONSUNTIVO PER CAPITOLI					
2005	MINISTERO DEGLI AFFARI ESTERI		13 - COOPERAZIONE ECONOMICA E FINANZIARIA MULTILATERALE		
UNITA' PREVISIONALE/CAPITOLO		RESIDUI	COMPETENZA	CASSA	
NUMERO	DENOMINAZIONE				
13.1.2.3	Esposizioni Universali				
3755	SPESE PER LA PARTECIPAZIONE ITALIANA ALL'ESPOSIZIONE UNIVERSALE DI AICHI DEL 2005 (02.02.07)	INIZ. VARIAZ. P. DEF. PAGATO RIM. PG. TOTALE EC/MSP RS31/12		8.356.070,00 8.356.070,00 8.356.070,00 8.356.070,00	8.356.070,00 8.356.070,00 8.356.070,00 8.356.070,00
13.1.5	ONERI COMUNI				
13.1.5.1	Residui passivi perenti				
3799	SOMME OCCORRENTI PER IL PAGAMENTO DEI RESIDUI PASSIVI PERENTI DI SPESE CORRENTI PER I QUALI RISULTA SOPPRESSO IL CAPITOLO DI PROVENIENZA. (12.02.03) (PER MEMORIA)	INIZ. VARIAZ. P. DEF. PAGATO RIM. PG. TOTALE EC/MSP RS31/12			
13.2	TITOLO II - SPESE IN CONTO CAPITALE				
13.2.3	INVESTIMENTI				
13.2.3.1	Beni mobili				
8350	SPESE PER ACQUISTO DI ATTREZZATURE E APPARECCHIATURE NON INFORMATICHE, DI MOBILIO E DI DOTAZIONI LIBRARIE. (21.01.02)	INIZ. VARIAZ. P. DEF. PAGATO RIM. PG. TOTALE EC/MSP RS31/12	24.471,62 24.471,62 24.471,62 24.471,62 24.544,08 24.544,08	24.914,00 24.914,00 24.544,08 24.544,08 369,92	14.340,00 10.132,10 24.472,10 24.471,62 24.471,62 0,48
VARIAZIONI: CAPITOLO 8350: DMT 2000 2005 (CS -401,00) DMC 318 2005 (CS 10.574,00) DMC 1132 2005 (CS -40,9)					

SPESA - CONSUNTIVO PER CAPITOLI				
2005	MINISTERO DEGLI AFFARI ESTERI		13 - COOPERAZIONE ECONOMICA E FINANZIARIA MULTILATERALE	
UNITA' PREVISIONALE/CAPITOLO		RESIDUI	COMPETENZA	CASSA
NUMERO	DENOMINAZIONE			
	13.2.10 ONERI COMUNI			
13.2.10.1	Residui passivi perenti			
8023	SOMME OCCORRENTI PER IL PAGAMENTO DEI RESIDUI PASSIVI PERENTI DI SPESE IN CONTO CAPITALE PER I QUALI RISULTA SOPPRESSO IL CAPITOLO DI PROVENIENZA (26.04.03) (PER MEMORIA)	INIZ. VARIAZ. P. DEF. PAGATO RIM. PG. TOTALE EC/MSP RS31/12		
	TOTALE CENTRO DI RESPONSABILITA'	INIZ. VARIAZ. P. DEF. PAGATO RIM. PG. TOTALE EC/MSP RS31/12	112.410,51 274.360,00 386.770,51 385.829,89 786,89 386.616,78 153,73 358.246,85	44.475.747,00 974.470,00 45.450.217,00 43.239.837,89 357.459,96 43.597.297,85 1.852.919,15 2.139.969,32

SPESA - CONSUNTIVO PER CAPITOLI					
2005	MINISTERO DEGLI AFFARI ESTERI			14 - ISTITUTO DIPLOMATICO	
UNITA' PREVISIONALE/CAPITOLO			RESIDUI	COMPETENZA	CASSA
NUMERO	DENOMINAZIONE				
	14 ISTITUTO DIPLOMATICO				
	14.1 TITOLO I - SPESE CORRENTI				
14.1.1.0	FUNZIONAMENTO				
	Personale				
3901	STIPENDI ED ALTRI ASSEGNI FISSI AL PERSONALE AL NETTO DELL'IMPOSTA REGIONALE SULLE ATTIVITA' PRODUTTIVE E DEGLI ONERI SOCIALI A CARICO DELL'AMMINISTRAZIONE.		INIZ.	1.975.798,00	1.975.798,00
	(01.01.01)		VARIAZ.		
	(SPESE OBBLIGATORIE)		P. DEF.	1.975.798,00	1.975.798,00
			PAGATO	696.328,17	696.328,17
			RIM. PG.		
			TOTALE	696.328,17	696.328,17
			EC/MSP	1.279.469,83	1.279.469,83
			RS31/12		
3910	COMPENSI PER LAVORO STRAORDINARIO AL PERSONALE		INIZ.	95,78	
	(01.01.02)		VARIAZ.	2.196,00	2.294,00
			P. DEF.	95,78	2.294,00
			PAGATO	95,78	1.635,73
			RIM. PG.	166,56	
			TOTALE	95,78	1.635,73
			EC/MSP	489,49	658,27
			RS31/12	166,56	
3916	SPESE PER MISSIONI ALL'INTERNO, ALL'ESTERO E PER TRAFERIMENTI		INIZ.	32.742,52	34.503,00
	(02.02.13)		VARIAZ.		239.036,00
*	L'IMPORTO EC/MSP DI RESIDUI E' PERENTE AGLI EFFETTI AMMIN.		P. DEF.	32.742,52	273.539,00
			PAGATO	31.878,82	243.471,81
			RIM. PG.	585,70	
			TOTALE	32.464,52	243.471,81
			EC/MSP	278,00	30.067,19
			RS31/12	55.849,88	
VARIAZIONI: CAPITOLO 3910: DMT 48338 2005 (CP CS 2.196,00) DMC 203 2005 (CS 98,00) CAPITOLO 3916: DMT 2000 2005 (CP CS -16.191,00) DMC 216 2005 (CS 39.227,00) DMC 288 2005 (CP CS 150.000,00) DMC 990 2005 (CP CS 60.000,00) DMC 1199 2005 (CP CS 6.000,00) DMC 1276 2005 (CP 15.000,00)					

SPESA - CONSUNTIVO PER CAPITOLI					
2005	MINISTERO DEGLI AFFARI ESTERI		14 - ISTITUTO DIPLOMATICO		
UNITA' PREVISIONALE/CAPITOLO		RESIDUI	COMPETENZA	CASSA	
NUMERO	DENOMINAZIONE				
3917	ONERI SOCIALI A CARICO DELL'AMMINISTRAZIONE SULLE RETRIBUZIONI CORRISPOSTE AI DIPENDENTI. (01.03.01) (SPESE OBBLIGATORIE)	INIZ.	63,43	575.911,00	575.911,00
		VARIAZ.	13.026,00	531,00	13.621,00
		P. DEF.	13.089,43	576.442,00	589.532,00
		PAGATO	13.089,43	212.310,90	225.400,33
		RIM. PG.		178,16	
		TOTALE	13.089,43	212.489,06	225.400,33
		EC/MSP RS31/12		363.952,94	364.131,67
3918	SOMME DOVUTE A TITOLO DI IMPOSTA REGIONALE SULLE ATTIVITA' PRODUTTIVE SULLE RETRIBUZIONI CORRISPOSTE AI DIPENDENTI. (03.01.01) (SPESE OBBLIGATORIE)	INIZ.	22,27	167.831,00	167.831,00
		VARIAZ.	4.575,00	187,00	4.785,00
		P. DEF.	4.597,27	168.018,00	172.616,00
		PAGATO	4.597,27	61.015,41	65.612,68
		RIM. PG.		62,58	
		TOTALE	4.597,27	61.077,99	65.612,68
		EC/MSP RS31/12		106.940,01	107.003,32
3921	SOMMA OCCORRENTE PER LA CONCESSIONE DI BUONI PASTO AL PERSONALE. (01.02.01)	INIZ.		8.000,00	8.000,00
		VARIAZ.			
		P. DEF.		8.000,00	8.000,00
		PAGATO		6.005,10	6.005,10
		RIM. PG.		1.219,92	
		TOTALE		7.225,02	6.005,10
		EC/MSP RS31/12		774,98	1.994,90
3922	QUOTA DEL FONDO UNICO DI AMMINISTRAZIONE DA UTILIZZARE PER L'EROGAZIONE DEGLI INCENTIVI AL PERSONALE PER LA REALIZZAZIONE DEGLI OBIETTIVI E PROGRAMMI DI INCREMENTO DELLA PRODUTTIVITA' (01.01.03) (PER MEMORIA)	INIZ.			
		VARIAZ.	53.827,00		53.827,00
		P. DEF.	53.827,00		53.827,00
		PAGATO	53.826,72		53.826,72
		RIM. PG.			
		TOTALE	53.826,72		53.826,72
		EC/MSP RS31/12		0,28	0,28
VARIAZIONI: CAPITOLO 3917: DMT 48338 2005 (CP CS 531,00) DMT 78964 2005 (RS CS 13.026,00) DMC 203 2005 (CS 64,00) CAPITOLO 3918: DMT 48338 2005 (CP CS 187,00) DMT 78964 2005 (RS CS 4.575,00) DMC 203 2005 (CS 23,00) CAPITOLO 3922: DMT 78964 2005 (RS CS 53.827,00)					

SPESA - CONSUNTIVO PER CAPITOLI						
2005		MINISTERO DEGLI AFFARI ESTERI		14 - ISTITUTO DIPLOMATICO		
UNITA' PREVISIONALE/CAPITOLO			RESIDUI	COMPETENZA	CASSA	
NUMERO	DENOMINAZIONE					
	Beni e servizi					
3941	SPESE PER IL PAGAMENTO DEI CANONI ACQUA, LUCE, ENERGIA ELETTRICA, GAS NONCHE' PER LA PULIZIA, IL RISCALDAMENTO ED IL CONDIZIONAMENTO D'ARIA DEI LOCALI (02.02.03)	INIZ. VARIAZ. P. DEF. PAGATO RIM. PG. TOTALE EC/MSP RS31/12	15.028,64 15.028,64 15.028,64 15.028,64 15.059,25	20.406,00 19.594,00 40.000,00 24.940,49 15.059,25 39.999,74 0,26	28.806,00 11.194,00 40.000,00 39.969,13 39.969,13 30,87	
3942	SPESE PER ACQUISTO DI CANCELLERIA, DI STAMPATI SPECIALI E QUANTO ALTRO POSSA OCCORRERE PER IL FUNZIONAMENTO DEGLI UFFICI - NOLEGGIO E TRASPORTO MOBILI, MACCHINE E IMPIANTI (02.01.01)	INIZ. VARIAZ. P. DEF. PAGATO RIM. PG. TOTALE EC/MSP RS31/12	1.112,06 1.112,06 937,04 167,75 1.104,79 7,27 923,18	2.550,00 3.286,00 5.836,00 5.079,88 755,43 5.835,31 0,69	3.600,00 3.286,00 6.886,00 6.016,92 6.016,92 869,08	
3961	SPESE DI VITTO E ALLOGGIO, DI ISCRIZIONE O PARTECIPAZIONE A CONVEGNI, PER I FUNZIONARI IN MISSIONE IN RELAZIONE AI FINI DELL'ISTITUTO DIPLOMATICO (01.02.04)	INIZ. VARIAZ. P. DEF. PAGATO RIM. PG. TOTALE EC/MSP RS31/12	 17.882,50	100.000,00 100.000,00 49.963,75 17.882,50 67.846,25 32.153,75	100.000,00 100.000,00 49.963,75 49.963,75 50.036,25	
3962	SPESE PER L'EFFETTUAZIONE DI CORSI (02.02.05) * DELL'IMPORTO EC/MSP DI RESIDUI SONO PERENTI AGLI EFFETTI AMMIN. E. 384657.39	INIZ. VARIAZ. P. DEF. PAGATO RIM. PG. TOTALE EC/MSP RS31/12	1.063.203,65 1.063.203,65 358.443,59 320.100,86 678.544,45 384.659,20 865.809,15	1.486.587,00 -222.439,00 1.264.148,00 711.112,04 545.708,29 1.256.820,33 7.327,67	1.630.236,00 -210.325,00 1.419.911,00 1.069.555,63 1.069.555,63 350.355,37	
VARIAZIONI: CAPITOLO 3941: DMC 222 2005 (CP CS 6.600,00) L.ASS. 233 2005 (CP 12.994,00 CS 4.594,00) CAPITOLO 3942: DMT 2000 2005 (CP CS -179,00) DMC 175 2005 (CP CS 3.465,00) CAPITOLO 3962: DMT 2000 2005 (CP CS -182.439,00) DMC 175 2005 (CP CS 200.000,00) DMC 288 2005 (CP CS -155.000,00) DMC 800 2005 (CS -2.886,00) DMC 990 2005 (CP CS -60.000,00) DMC 1199 2005 (CP CS -10.000,00) DMC 1276 2005 (CP -15.000,00)						

SPESA - CONSUNTIVO PER CAPITOLI					
2005	MINISTERO DEGLI AFFARI ESTERI		14 - ISTITUTO DIPLOMATICO		
UNITA' PREVISIONALE/CAPITOLO			RESIDUI	COMPETENZA	CASSA
NUMERO	DENOMINAZIONE				
3963	SPESE DI RAPPRESENTANZA DELL'ISTITUTO DIPLOMATICO (02.02.07)		INIZ. 3.241,35	861,00	1.215,00
			VARIAZ. 8.743,00		11.629,00
			P. DEF. 3.241,35	9.604,00	12.844,00
			PAGATO 3.241,35	5.536,95	8.778,30
			RIM. PG. 1.992,64		
			TOTALE 3.241,35	7.529,59	8.778,30
			EC/MSP 2.074,41		4.065,70
			RS31/12 1.992,64		
3965	SPESE PER L'ACQUISTO DI MATERIALE DIDATTICO, IVI COMPRESSE LE ATTREZZATURE; DI MATERIALE VARIO, PUBBLICAZIONI, GIORNALI, RIVISTE E DI TESTI DI STUDIO, IVI COMPRESSE LE PUBBLICAZIONI DESTINATE AGLI ALLIEVI PER L'ATTIVITA' DEI CORSI, NONCHE' PER LA STAMPA E LA SPEDIZIONE DI PUBBLICAZIONI PER CONTO DELL'ISTITUTO DIPLOMATICO. (02.01.02)		INIZ. 9.671,78	39.141,00	55.255,00
			VARIAZ. -8.093,00		-14.535,00
			P. DEF. 9.671,78	31.048,00	40.720,00
			PAGATO 9.611,78	11.899,11	21.510,89
			RIM. PG. 60,00	17.673,90	
			TOTALE 9.671,78	29.573,01	21.510,89
			EC/MSP 1.474,99		19.209,11
			RS31/12 17.733,90		
14.1.5	ONERI COMUNI				
14.1.5.1	Residui passivi perenti				
3999	SOMME OCCORRENTI PER IL PAGAMENTO DEI RESIDUI PASSIVI PERENTI DI SPESE CORRENTI PER I QUALI RISULTA SOPPRESSO IL CAPITOLO DI PROVENIENZA. (12.02.03) (PER MEMORIA)		INIZ.		
			VARIAZ.		
			P. DEF.		
			PAGATO		
			RIM. PG.		
			TOTALE		
			EC/MSP		
			RS31/12		
VARIAZIONI: CAPITOLO 3963: DMT 2000 2005 (CP CS -257,00) DMC 288 2005 (CP CS 5.000,00) DMC 800 2005 (CS 2.886,00) DMC 1199 2005 (CP CS 4.000,00) CAPITOLO 3965: DMT 2000 2005 (CP CS -8.093,00) L.ASS. 233 2005 (CS -6.442,00)					

2005		SPESA - CONSUNTIVO PER CAPITOLI			
		MINISTERO DEGLI AFFARI ESTERI	14 - ISTITUTO DIPLOMATICO		
UNITA' PREVISIONALE/CAPITOLO		RESIDUI	COMPETENZA	CASSA	
NUMERO	DENOMINAZIONE				
	14.2. TITOLO II - SPESE IN CONTO CAPITALE				
	14.2.3 INVESTIMENTI				
14.2.3.1	Beni mobili				
8550	SPESE PER ACQUISTO DI ATTREZZATURE E APPARECCHIATURE NON INFORMATICHE, DI MOBILIO E DI DOTAZIONI LIBRARIE. (21.01.02)		INIZ. VARIAZ. P. DEF. PAGATO RIM. PG. TOTALE EC/MSP RS31/12	5.387,00 5.387,00 4.656,96 712,80 5.369,76 17,24	3.101,00 1.556,92 4.657,92 4.656,96 4.656,96 0,96
	14.2.10 ONERI COMUNI				
14.2.10.1	Residui passivi perenti				
8024	SOMME OCCORRENTI PER IL PAGAMENTO DEI RESIDUI PASSIVI PERENTI DI SPESE IN CONTO CAPITALE PER I QUALI RISULTA SOPPRESSO IL CAPITOLO DI PROVENIENZA (26.04.03) (PER MEMORIA)		INIZ. VARIAZ. P. DEF. PAGATO RIM. PG. TOTALE EC/MSP RS31/12		
	TOTALE CENTRO DI RESPONSABILITA'		INIZ. VARIAZ. P. DEF. PAGATO RIM. PG. TOTALE EC/MSP RS31/12	1.125.181,48 71.428,00 1.196.609,48 490.750,42 320.914,31 811.664,73 384.944,75 977.590,52	4.441.119,00 18.814,00 4.459.933,00 2.001.981,70 656.676,21 2.658.657,91 1.801.275,09
VARIAZIONI:					
CAPITOLO 8550: DMT		2000 2005	(CS -4.888,00)		
DMC		318 2005	(CS 2.286,00)		
DMC		1132 2005	(CS 4.158,92)		

SPESA - CONSUNTIVO PER CAPITOLI					
2005	MINISTERO DEGLI AFFARI ESTERI		15 - PAESI DELL'EUROPA		
UNITA' PREVISIONALE/CAPITOLO		RESIDUI	COMPETENZA	CASSA	
NUMERO	DENOMINAZIONE				
	15 PAESI DELL'EUROPA				
	15.1 TITOLO I - SPESE CORRENTI				
15.1.1.0	FUNZIONAMENTO				
	Personale				
4003	STIPENDI ED ALTRI ASSEGNI FISSI AL PERSONALE AL NETTO DELL'IMPOSTA REGIONALE SULLE ATTIVITA' PRODUTTIVE E DEGLI ONERI SOCIALI A CARICO DELL'AMMINISTRAZIONE		INIZ.	2.696.816,00	2.696.816,00
	(01.01.01)		VARIAZ.		
	(SPESE OBBLIGATORIE)		P. DEF.	2.696.816,00	2.696.816,00
			PAGATO	2.693.183,09	2.693.183,09
			RIM. PG.		
			TOTALE	2.693.183,09	2.693.183,09
			EC/MSP	3.632,91	3.632,91
			RS31/12		
4004	ONERI SOCIALI A CARICO DELL'AMMINISTRAZIONE SULLE RETRIBUZIONI CORRISPOSTE AI DIPENDENTI		INIZ.	459,89	789.784,00
	(01.03.01)		VARIAZ.	33.253,00	387,00
	(SPESE OBBLIGATORIE)		P. DEF.	33.712,89	790.171,00
			PAGATO	33.712,28	814.887,81
			RIM. PG.	0,61	848.600,09
			TOTALE	33.712,89	814.887,81
			EC/MSP	+24.716,81	+24.716,09
			RS31/12	0,61	
4005	SOMME DOVUTE A TITOLO DI IMPOSTA REGIONALE SULLE ATTIVITA' PRODUTTIVE SULLE RETRIBUZIONI CORRISPOSTE AI DIPENDENTI		INIZ.	161,56	228.351,00
	(03.01.01)		VARIAZ.	11.680,00	136,00
	(SPESE OBBLIGATORIE)		P. DEF.	11.841,56	240.329,00
			PAGATO	11.841,14	231.741,08
			RIM. PG.	0,42	243.582,22
			TOTALE	11.841,56	231.741,08
			EC/MSP	+3.254,08	+3.253,22
			RS31/12	0,42	
VARIAZIONI: CAPITOLO 4004: DMT 48338 2005 (CP CS 387,00) DMT 78964 2005 (RS CS 33.253,00) DMC 203 2005 (CS 460,00) CAPITOLO 4005: DMT 48338 2005 (CP CS 136,00) DMT 78964 2005 (RS CS 11.680,00) DMC 203 2005 (CS 162,00)					

SPESA - CONSUNTIVO PER CAPITOLI					
2005		MINISTERO DEGLI AFFARI ESTERI		15 - PAESI DELL'EUROPA	
UNITA' PREVISIONALE/CAPITOLO		RESIDUI	COMPETENZA	CASSA	
NUMERO	DENOMINAZIONE				
4006	COMPENSI PER LAVORO STRAORDINARIO AL PERSONALE (01.01.02)	INIZ.	172,92		
		VARIAZ.		1.599,00	1.772,00
		P. DEF.	172,92	1.599,00	1.772,00
		PAGATO	172,92	1.598,80	1.771,72
		RIM. PG.			
		TOTALE	172,92	1.598,80	1.771,72
		EC/MSP		0,20	0,28
		RS31/12			
4007	SPESE PER MISSIONI ALL'INTERNO, ALL'ESTERO E PER TRAFERIMENTI (02.02.13)	INIZ.	304,78	45.966,00	29.853,00
		VARIAZ.		-4.761,00	11.353,00
		P. DEF.	304,78	41.205,00	41.206,00
		PAGATO	304,78	38.257,02	38.561,80
		RIM. PG.		2.947,98	
		TOTALE	304,78	41.205,00	38.561,80
		EC/MSP			2.644,20
		RS31/12	2.947,98		
4009	QUOTA DEL FONDO UNICO DI AMMINISTRAZIONE DA UTILIZZARE PER L'EROGAZIONE DEGLI INCENTIVI AL PERSONALE PER LA REALIZZAZIONE DEGLI OBIETTIVI E PROGRAMMI DI INCREMENTO DELLA PRODUTTIVITA' (01.01.03) (PER MEMORIA)	INIZ.			
		VARIAZ.	137.407,00		137.407,00
		P. DEF.	137.407,00		137.407,00
		PAGATO	137.406,91		137.406,91
		RIM. PG.			
		TOTALE	137.406,91		137.406,91
		EC/MSP	0,09		0,09
		RS31/12			
4020	Beni e servizi SPESE IN ITALIA E ALL'ESTERO PER L'ORGANIZZAZIONE, IL FUNZIONAMENTO E IL POTENZIAMENTO DEI SERVIZI DI INFORMAZIONE E DI PENETRAZIONE ECONOMICO - COMMERCIALE. (02.02.07)	INIZ.		177.674,00	139.620,00
		VARIAZ.		-127,00	37.927,00
		P. DEF.		177.547,00	177.547,00
		PAGATO		177.546,04	177.546,04
		RIM. PG.			
		TOTALE		177.546,04	177.546,04
		EC/MSP	0,96		0,96
		RS31/12			

VARIAZIONI:
 CAPITOLO 4006: DMT 48338 2005 (CP CS 1.599,00)
 DMC 203 2005 (CS 173,00)
 CAPITOLO 4007: DMT 2000 2005 (CP -4.761,00 CS -4.760,00)
 DMC 642 2005 (CS 16.113,00)
 CAPITOLO 4009: DMT 78964 2005 (RS CS 137.407,00)
 CAPITOLO 4020: DMT 2000 2005 (CP CS -127,00)
 DMC 642 2005 (CS 38.054,00)

SPESA - CONSUNTIVO PER CAPITOLI					
2005		MINISTERO DEGLI AFFARI ESTERI		15 - PAESI DELL'EUROPA	
UNITA' PREVISIONALE/CAPITOLO		RESIDUI	COMPETENZA	CASSA	
NUMERO	DENOMINAZIONE				
	15.1.2 INTERVENTI				
15.1.2.2	Collettivita' italiana all'estero				
4061	SPESA PER INTERVENTI VOLTI A FAVORIRE ATTIVITA' CULTURALI ED INIZIATIVE PER LA CONSERVAZIONE DELLE TESTIMONIANZE CONNESSE CON LA STORIA E LE TRADIZIONI DEL GRUPPO ETNICO ITALIANO NEI PAESI DELL'EX JUGOSLAVIA ED I SUOI RAPPORTI CON LA NAZIONE DI ORIGINE. (07.01.02)	INIZ. VARIAZ. P. DEF. PAGATO RIM. PG. TOTALE EC/MSP RS31/12	59.000,00 59.000,00 58.999,48 58.999,48 0,52 59.000,00	59.000,00 59.000,00 59.000,00 59.000,00	59.000,00 59.000,00 58.999,48 58.999,48 0,52
4062	INIZIATIVE IN FAVORE DELLA MINORANZA ITALIANA NEI PAESI DELLA EX JUGOSLAVIA DA ATTUARE ANCHE IN COLLABORAZIONE CON LA REGIONE FRIULI-VENEZIA GIULIA E CON ALTRE ISTITUZIONI ED ENTI (07.01.02) * L'IMPORTO EC/MSP DI RESIDUI E' PERENTE AGLI EFFETTI AMMIN.	INIZ. VARIAZ. P. DEF. PAGATO RIM. PG. TOTALE EC/MSP RS31/12	8.479.952,47 8.479.952,47 2.179.117,23 3.792.343,70 5.971.460,93 2.508.491,54 8.442.343,70	4.650.000,00 4.650.000,00 4.650.000,00 4.650.000,00 4.650.000,00	14.589.140,00 -8.459.187,26 6.129.952,74 2.179.117,23 3.950.835,51
4063	CONTRIBUTI AD ENTI ED ASSOCIAZIONI PER INTERVENTI VOLTI A FAVORIRE ATTIVITA' CULTURALI ED INIZIATIVE PER LA CONSERVAZIONE DELLE TESTIMONIANZE CONNESSE CON LA STORIA E LE TRADIZIONI DEL GRUPPO ETNICO ITALIANO IN JUGOSLAVIA ED I SUOI RAPPORTI CON LA NAZIONE DI ORIGINE (07.01.02)	INIZ. VARIAZ. P. DEF. PAGATO RIM. PG. TOTALE EC/MSP RS31/12	 2.674.000,00	2.674.000,00 2.674.000,00 2.674.000,00 2.674.000,00 2.674.000,00 2.674.000,00	2.674.000,00 2.674.000,00 2.674.000,00 2.674.000,00 2.674.000,00
VARIAZIONI: CAPITOLO 4062: DMC 1074 2005 (CS -6.493.458,00) DMC 1087 2005 (CS -506.542,00) L.ASS. 233 2005 (CS -1.459.187,26)					

SPESA - CONSUNTIVO PER CAPITOLI					
2005	MINISTERO DEGLI AFFARI ESTERI		15 - PAESI DELL'EUROPA		
UNITA' PREVISIONALE/CAPITOLO		RESIDUI	COMPETENZA	CASSA	
NUMERO	DENOMINAZIONE				
4064	ASSISTENZA DEI LAVORATORI ITALIANI IN SVIZZERA AI SENSI DELL'ACCORDO TRA L'ITALIA E LA SVIZZERA (05.01.02) (SPESE OBBLIGATORIE) (PER MEMORIA)	INIZ. VARIAZ. P. DEF. PAGATO RIM. PG. TOTALE EC/MSP RS31/12			
4065	SPESE PER GLI INTERVENTI A TUTELA DEL PATRIMONIO STORICO E CULTURALE DELLE COMUNITA' DEGLI ESULI ITALIANI DALL'ISTRIA, DA FIUME E DALLA DALMAZIA (07.01.02)	INIZ. VARIAZ. P. DEF. PAGATO RIM. PG. TOTALE EC/MSP RS31/12	2.317.484,00 2.317.484,00 731.432,12 1.550.000,00 2.281.432,12 36.051,88 3.100.000,00	1.550.000,00 1.550.000,00 1.550.000,00 1.550.000,00	1.550.000,00 1.550.000,00 731.432,12 731.432,12 818.567,88
*	L'IMPORTO EC/MSP DI RESIDUI E' PERENTE AGLI EFFETTI AMMIN.				
15.1.2.3	Contributi ad enti ed altri organismi				
4037	CONTRIBUTO ALLA MAISON DE L'ITALIE DELLA CITTA' UNIVERSITARIA DI PARIGI (07.01.02)	INIZ. VARIAZ. P. DEF. PAGATO RIM. PG. TOTALE EC/MSP RS31/12		166.299,00 166.299,00 166.299,00 166.299,00	166.299,00 166.299,00 166.299,00 166.299,00
4038	CONCESSIONE DI UN CONTRIBUTO ALL'ASSOCIAZIONE CULTURALE "VILLA VIGONI" DI MENAGGIO (05.03.02)	INIZ. VARIAZ. P. DEF. PAGATO RIM. PG. TOTALE EC/MSP RS31/12		309.874,00 309.874,00 309.874,00 309.874,00	309.874,00 309.874,00 309.874,00 309.874,00

SPESA - CONSUNTIVO PER CAPITOLI					
2005	MINISTERO DEGLI AFFARI ESTERI		15 - PAESI DELL'EUROPA		
UNITA' PREVISIONALE/CAPITOLO		RESIDUI	COMPETENZA	CASSA	
NUMERO	DENOMINAZIONE				
4039	SPESE CONNESSE ALL'ATTUAZIONE DEL PROGRAMMA DI SOSTEGNO ALLA COOPERAZIONE REGIONALE (02.02.14) (NUOVA ISTITUZIONE)		INIZ. 2.500.000,00		
			VARIAZ.		2.500.000,00
			P. DEF. 2.500.000,00		2.500.000,00
*	L'IMPORTO EC/MSP DI RESIDUI E' PERENTE AGLI EFFETTI AMMIN.		PAGATO		
			RIM. PG. 2.000.000,00		
			TOTALE 2.000.000,00		
			EC/MSP 500.000,00		2.500.000,00
			RS31/12 2.000.000,00		
15.1.2.4	Solidarieta' internazionale				
4071	FORNITURA DIRETTA DI BENI E SERVIZI NEL QUADRO DELLE INIZIATIVE DI PACE ED UMANITARIE DELL'ITALIA IN SEDE INTERNAZIONALE (07.01.02)		INIZ. 15.000,00	152.937,00	152.937,00
			VARIAZ.		15.000,00
			P. DEF. 15.000,00	152.937,00	167.937,00
			PAGATO 14.998,71	122.932,58	137.931,29
			RIM. PG.	29.846,91	
			TOTALE 14.998,71	152.779,49	137.931,29
			EC/MSP 1,29	157,51	30.005,71
			RS31/12 29.846,91		
4072	CONTRIBUTI AD ORGANIZZAZIONI INTERNAZIONALI, A STATI ESTERI E AD ENTI PUBBLICI E PRIVATI ITALIANI E STRANIERI NEL QUADRO DELLA PARTECIPAZIONE ITALIANA AD INIZIATIVE UMANITARIE E DI PACE IN SEDE INTERNAZIONALE. (07.01.02)		INIZ.	409.035,00	409.035,00
			VARIAZ.		
			P. DEF.	409.035,00	409.035,00
			PAGATO	409.030,00	409.030,00
			RIM. PG.		
			TOTALE	409.030,00	409.030,00
			EC/MSP	5,00	5,00
			RS31/12		
VARIAZIONI: CAPITOLO 4039: DMC 518 2005 (CS 500.000,00) DMC 923 2005 (CS 2.000.000,00) CAPITOLO 4071: DMC 642 2005 (CS 15.000,00)					

SPESA - CONSUNTIVO PER CAPITOLI					
2005	MINISTERO DEGLI AFFARI ESTERI		15 - PAESI DELL'EUROPA		
UNITA' PREVISIONALE/CAPITOLO		RESIDUI	COMPETENZA	CASSA	
NUMERO	DENOMINAZIONE				
15.1.2.5	Accordi ed organismi internazionali				
4041	SPESE DERIVANTI DALL'ESECUZIONE DELLA CONVENZIONE TRA LA REPUBBLICA ITALIANA E LA REPUBBLICA SVIZZERA PER LA PESCA NELLE ACQUE ITALO-SVIZZERE, FIRMATA A ROMA IL 19 MARZO 1986 (07.01.02) (SPESE OBBLIGATORIE)		INIZ. VARIAZ. P. DEF. PAGATO RIM. PG. TOTALE EC/MSP RS31/12	25.823,00 25.823,00 25.821,55 25.821,55 1,45	25.823,00 25.823,00 25.821,55 25.821,55 1,45
4042	PARTECIPAZIONE DELL'ITALIA ALL'INIZIATIVA EUROPEA EUREKA AUDIOVISIVO (05.00.00)		INIZ. VARIAZ. P. DEF. PAGATO RIM. PG. TOTALE EC/MSP RS31/12	225.000,00 225.000,00 225.000,00 225.000,00 225.000,00	225.000,00 225.000,00 225.000,00 225.000,00 225.000,00
4043	SPESE CONNESSE CON L'ESECUZIONE DELL'ACCORDO TRA IL GOVERNO DELLA REPUBBLICA ITALIANA ED IL GOVERNO DELLA REPUBBLICA CECA PER LO SVILUPPO DELLA COOPERAZIONE ECONOMICA, FATTO A PRAGA IL 4 NOVEMBRE 1997 (07.01.02)		INIZ. VARIAZ. P. DEF. PAGATO RIM. PG. TOTALE EC/MSP RS31/12	161.014,00 161.014,00 161.014,00 161.014,00 161.014,00	161.014,00 161.014,00 161.014,00 161.014,00 161.014,00
4051	CONTRIBUTI OBBLIGATORI AD ORGANISMI INTERNAZIONALI (07.01.02) (SPESE OBBLIGATORIE)		INIZ. VARIAZ. P. DEF. PAGATO RIM. PG. TOTALE EC/MSP RS31/12	32.770.913,00 648.533,00 33.419.446,00 33.419.445,48 33.419.445,48 0,52	32.770.913,00 648.533,00 33.419.446,00 33.419.445,48 33.419.445,48 0,52
VARIAZIONI: CAPITOLO 4051: DMT 73745 2005 (CP CS 648.533,00)					

SPESA - CONSUNTIVO PER CAPITOLI					
2005	MINISTERO DEGLI AFFARI ESTERI		15 - PAESI DELL'EUROPA		
UNITA' PREVISIONALE/CAPITOLO		RESIDUI	COMPETENZA	CASSA	
NUMERO	DENOMINAZIONE				
4052	CONTRIBUTO PER LA PARTECIPAZIONE AL FONDO EUROPEO PER LA GIOVENTU' (07.01.02)	INIZ.		273.000,00	273.000,00
		VARIAZ.			
		P. DEF.		273.000,00	273.000,00
		PAGATO		273.000,00	273.000,00
		RIM. PG.			
		TOTALE		273.000,00	273.000,00
		EC/MSP			
		RS31/12			
4053	SPESE CONNESSE ALL'ATTUAZIONE DELLE INIZIATIVE E DEGLI INTERVENTI DI COLLABORAZIONE CON I PAESI INDIVIDUATI ANNUALMENTE DAL CIPE. (07.01.02) (PER MEMORIA)	INIZ.	60.592,41		56.987,00
		VARIAZ.			3.605,41
		P. DEF.	60.592,41		60.592,41
		PAGATO	60.592,41		60.592,41
		RIM. PG.			
		TOTALE	60.592,41		60.592,41
		EC/MSP			
		RS31/12			
4054	CONTRIBUTI PER L'ATTUAZIONE DELLE INIZIATIVE E DEGLI INTERVENTI DI COLLABORAZIONE CON I PAESI INDIVIDUATI ANNUALMENTE DAL CIPE. (07.01.02)	INIZ.	4.650.740,56		6.392.017,00
		VARIAZ.		1.034.527,00	-1.816.928,85
		P. DEF.	4.650.740,56	1.034.527,00	4.575.088,15
		PAGATO	1.391.893,41	1.034.524,59	2.426.418,00
		RIM. PG.	1.752.793,39		
		TOTALE	3.144.686,80	1.034.524,59	2.426.418,00
		EC/MSP	1.506.053,76	2,41	2.148.670,15
		RS31/12	1.752.793,39		
VARIAZIONI: CAPITOLO 4053: DMC 641 2005 (CS 3.605,41) CAPITOLO 4054: DMT 35587 2005 (CP CS 401.873,00) DMT 69505 2005 (CP CS 214.117,00) DMT 69514 2005 (CP CS 283.522,00) DMT 83844 2005 (CP CS 135.015,00) DMC 641 2005 (CS -3.605,41) DMC 642 2005 (CS -86.574,00) DMC 831 2005 (CS -20.000,00) DMC 1074 2005 (CS -1.000.000,00) L.ASS. 233 2005 (CS -1.741.276,44)					

SPESA - CONSUNTIVO PER CAPITOLI					
2005	MINISTERO DEGLI AFFARI ESTERI		15 - PAESI DELL'EUROPA		
UNITA' PREVISIONALE/CAPITOLO		RESIDUI	COMPETENZA	CASSA	
NUMERO	DENOMINAZIONE				
	15.1.5 ONERI COMUNI				
15.1.5.1	Residui passivi perenti				
4099	SOMME OCCORRENTI PER IL PAGAMENTO DEI RESIDUI PASSIVI PERENTI DI SPESE CORRENTI PER I QUALI RISULTA SOPPRESSO IL CAPITOLO DI PROVENIENZA. (12.02.03) (PER MEMORIA)	INIZ. VARIAZ. P. DEF. PAGATO RIM. PG. TOTALE EC/MSP RS31/12			
	15.2 TITOLO II - SPESE IN CONTO CAPITALE				
	15.2.3 INVESTIMENTI				
15.2.3.1	Beni mobili				
8650	SPESE PER ACQUISTO DI ATTREZZATURE E APPARECCHIATURE NON INFORMATICHE, DI MOBILIO E DI DOTAZIONI LIBRARIE (21.01.02)	INIZ. VARIAZ. P. DEF. PAGATO RIM. PG. TOTALE EC/MSP RS31/12	2.184,07 2.184,07 2.184,07 6.323,28 2.184,07 6.323,28	18.181,00 18.181,00 11.803,96 6.323,28 18.127,24 53,76	10.464,00 3.524,76 13.988,76 13.988,03 13.988,03 0,73
15.2.3.2	Solidarieta' internazionale				
8651	INTERVENTI PER IL RAFFORZAMENTO DELLA SICUREZZA NEI PAESI DELL'AREA BALCANICA (25.01.02) (NUOVA ISTITUZIONE)	INIZ. VARIAZ. P. DEF. PAGATO RIM. PG. TOTALE EC/MSP RS31/12	4.442.401,00 4.442.401,00 59.781,12 4.325.441,36 4.385.222,48 4.325.441,36		90.000,00 90.000,00 59.781,12 59.781,12 30.218,88
VARIAZIONI: CAPITOLO 8650: DMF 2000 2005 (CS -8.031,00) DMC 318 2005 (CS 7.717,00) DMC 1132 2005 (CS 3.838,76) CAPITOLO 8651: DMC 1004 2005 (CS 90.000,00)					

SPESA - CONSUNTIVO PER CAPITOLI					
2005	MINISTERO DEGLI AFFARI ESTERI		15 - PAESI DELL'EUROPA		
UNITA' PREVISIONALE/CAPITOLO		RESIDUI	COMPETENZA	CASSA	
NUMERO	DENOMINAZIONE				
	15.2.10 ONERI COMUNI				
15.2.10.1	Residui passivi perenti				
8025	SOMME OCCORRENTI PER IL PAGAMENTO DEI RESIDUI PASSIVI PERENTI DI SPESE IN CONTO CAPITALE PER I QUALI RISULTA SOPPRESSO IL CAPITOLO DI PROVENIENZA (26.04.03) (PER MEMORIA)		INIZ. VARIAZ. P. DEF. PAGATO RIM. PG. TOTALE EC/MSP RS31/12		
	TOTALE CENTRO DI RESPONSABILITA'		INIZ.	22.578.654,75	47.499.004,00
			VARIAZ.	182.340,00	1.712.766,00
			P. DEF.	22.760.994,75	49.211.770,00
			PAGATO	4.732.054,68	42.744.477,63
			RIM. PG.	13.421.141,32	6.329.994,10
			TOTALE	18.153.196,00	49.074.471,73
			EC/MSP	4.607.798,75	137.298,27
			RS31/12	19.751.135,42	9.619.471,75

SPESA - CONSUNTIVO PER CAPITOLI					
2005	MINISTERO DEGLI AFFARI ESTERI		16 - PAESI DELLE AMERICHE		
UNITA' PREVISIONALE/CAPITOLO		RESIDUI	COMPETENZA	CASSA	
NUMERO	DENOMINAZIONE				
	16 PAESI DELLE AMERICHE				
	16.1 TITOLO I - SPESE CORRENTI				
16.1.1.0	FUNZIONAMENTO				
	Personale				
4101	STIPENDI ED ALTRI ASSEGNI FISSI AL PERSONALE AL NETTO DELL'IMPOSTA REGIONALE SULLE ATTIVITA' PRODUTTIVE E DEGLI ONERI SOCIALI A CARICO DELL'AMMINISTRAZIONE		INIZ.	2.104.196,00	2.104.196,00
	(01.01.01)		VARIAZ.		
	(SPESE OBBLIGATORIE)		P. DEF.	2.104.196,00	2.104.196,00
			PAGATO	1.559.783,36	1.559.783,36
			RIM. PG.		
			TOTALE	1.559.783,36	1.559.783,36
			EC/MSP	544.412,64	544.412,64
			RS31/12		
4102	ONERI SOCIALI A CARICO DELL'AMMINISTRAZIONE SULLE RETRIBUZIONI CORRISPOSTE AI DIPENDENTI		INIZ.	54,15	656.227,00
	(01.03.01)		VARIAZ.	11.425,00	953,00
	(SPESE OBBLIGATORIE)		P. DEF.	11.479,15	657.180,00
			PAGATO	11.478,57	478.987,78
			RIM. PG.	0,58	186,45
			TOTALE	11.479,15	478.987,78
			EC/MSP	189.484,34	189.672,22
			RS31/12	187,03	
4103	SOMME DOVUTE A TITOLO DI IMPOSTA REGIONALE SULLE ATTIVITA' PRODUTTIVE SULLE RETRIBUZIONI CORRISPOSTE AI DIPENDENTI		INIZ.	19,03	190.544,00
	(03.01.01)		VARIAZ.	4.013,00	335,00
	(SPESE OBBLIGATORIE)		P. DEF.	4.032,03	190.879,00
			PAGATO	4.031,79	136.855,22
			RIM. PG.	0,24	223,53
			TOTALE	4.032,03	136.855,22
			EC/MSP	57.832,04	58.056,78
			RS31/12	223,77	
VARIAZIONI: CAPITOLO 4102: DMT 48338 2005 (CP CS 953,00) DMT 78964 2005 (RS CS 11.425,00) DMC 203 2005 (CS 55,00) CAPITOLO 4103: DMT 48338 2005 (CP CS 335,00) DMT 78964 2005 (RS CS 4.013,00) DMC 203 2005 (CS 20,00)					

SPESA - CONSUNTIVO PER CAPITOLI					
2005	MINISTERO DEGLI AFFARI ESTERI		16 - PAESI DELLE AMERICHE		
UNITA' PREVISIONALE/CAPITOLO		RESIDUI	COMPETENZA	CASSA	
NUMERO	DENOMINAZIONE				
4104	COMPENSI PER LAVORO STRAORDINARIO AL PERSONALE (01.01.02)	INIZ.	19,58		
		VARIAZ.		3.936,00	3.957,00
		P. DEF.	19,58	3.936,00	3.957,00
		PAGATO	19,58	3.069,96	3.089,54
		RIM. PG.		860,06	
		TOTALE	19,58	3.930,02	3.089,54
		EC/MSP		5,98	867,46
4105	SPESE PER MISSIONI ALL'INTERNO, ALL'ESTERO E PER TRAFERIMENTI (02.02.13) * L'IMPORTO EC/MSP DI RESIDUI E' PERENTE AGLI EFFETTI AMMIN.	INIZ.	15.494,96	29.622,00	41.817,00
		VARIAZ.		-2.717,22	-2.717,22
		P. DEF.	15.494,96	26.904,78	39.099,78
		PAGATO	13.049,57	18.662,81	31.712,38
		RIM. PG.	866,59	7.727,86	
		TOTALE	13.916,16	26.390,67	31.712,38
		EC/MSP	1.578,80	514,11	7.387,40
4107	QUOTA DEL FONDO UNICO DI AMMINISTRAZIONE DA UTILIZZARE PER L'EROGAZIONE DEGLI INCENTIVI AL PERSONALE PER LA REALIZZAZIONE DEGLI OBIETTIVI E PROGRAMMI DI INCREMENTO DELLA PRODUTTIVITA' (01.01.03) (PER MEMORIA)	INIZ.			
		VARIAZ.	47.210,00		47.210,00
		P. DEF.	47.210,00		47.210,00
		PAGATO	47.208,39		47.208,39
		RIM. PG.			
		TOTALE	47.208,39		47.208,39
		EC/MSP	1,61		1,61
4111	Beni e servizi SPESE IN ITALIA E ALL'ESTERO PER L'ORGANIZZAZIONE, IL FUNZIONAMENTO E IL POTENZIAMENTO DEI SERVIZI DI INFORMAZIONE E DI PENETRAZIONE ECONOMICO-COMMERCIALE (02.02.07)	INIZ.		123.958,00	92.567,00
		VARIAZ.		0,22	31.391,22
		P. DEF.		123.958,22	123.958,22
		PAGATO		123.957,84	123.957,84
		RIM. PG.			
		TOTALE		123.957,84	123.957,84
		EC/MSP		0,38	0,38
VARIAZIONI: CAPITOLO 4104: DMT 48338 2005 (CP CS 3.936,00) DMC 203 2005 (CS 21,00) CAPITOLO 4105: DMT 2000 2005 (CP CS -5.479,00) DMC 1170 2005 (CP CS 2.761,78) CAPITOLO 4107: DMT 78964 2005 (RS CS 47.210,00) CAPITOLO 4111: DMT 2000 2005 (CP CS -1.302,00) DMC 537 2005 (CS 31.391,00) DMC 799 2005 (CP CS 4.064,00) DMC 1170 2005 (CP CS -2.761,78)					

SPESA - CONSUNTIVO PER CAPITOLI					
2005	MINISTERO DEGLI AFFARI ESTERI		16 - PAESI DELLE AMERICHE		
UNITA' PREVISIONALE/CAPITOLO		RESIDUI	COMPETENZA	CASSA	
NUMERO	DENOMINAZIONE				
4112	SPESE PER IL PAGAMENTO DEI CANONI ACQUA, LUCE, ENERGIA ELETTRICA, GAS, NONCHE' PER LA PULIZIA, IL RISCALDAMENTO ED IL CONDIZIONAMENTO D'ARIA DEI LOCALI. (02.02.03)	INIZ. 24.067,34 VARIAZ. P. DEF. 24.067,34 PAGATO 24.062,10 RIM. PG. 5,24 TOTALE 24.067,34 EC/MSP RS31/12 20.465,74	35.709,00 18.592,00 54.301,00 33.839,61 20.460,50 54.300,11 0,89	48.401,00 9.501,00 57.902,00 57.901,71 20.460,50 57.901,71 0,29	
4113	SPESE PER ACQUISTO DI CANCELLERIA, DI STAMPATI SPECIALI E QUANTO ALTRO POSSA OCCORRERE PER IL FUNZIONAMENTO DEGLI UFFICI - NOLEGGIO E TRASPORTO MOBILI, MACCHINE E IMPIANTI. (02.01.01)	INIZ. 2.400,93 VARIAZ. P. DEF. 2.400,93 PAGATO 2.130,39 RIM. PG. 259,30 TOTALE 2.389,69 EC/MSP 11,24 RS31/12 1.426,71	4.873,00 4.834,00 9.707,00 8.539,25 1.167,41 9.706,66 0,34	6.878,00 4.834,00 11.712,00 10.669,64 10.669,64 10.669,64 1.042,36	
16.1.2.2	16.1.2 INTERVENTI Contributi ad enti ed altri organismi				
4131	CONTRIBUTO SPECIALE A FAVORE DELL'ISTITUTO ITALO-LATINO-AMERICANO (04.01.03)	INIZ. VARIAZ. P. DEF. PAGATO RIM. PG. TOTALE EC/MSP RS31/12	2.508.000,00 2.508.000,00 2.500.125,04 7.469,98 2.507.595,02 404,98	2.508.000,00 2.508.000,00 2.500.125,04 7.469,98 2.500.125,04 7.874,96	7.469,98
VARIAZIONI: CAPITOLO 4112: DMT 2000 2005 (CP CS -699,00) DMC 222 2005 (CP CS 10.200,00) L.ASS. 233 2005 (CP 9.091,00) CAPITOLO 4113: DMT 2000 2005 (CP CS -521,00) DMC 175 2005 (CP CS 5.355,00)					

SPESA - CONSUNTIVO PER CAPITOLI					
2005	MINISTERO DEGLI AFFARI ESTERI		16 - PAESI DELLE AMERICHE		
UNITA' PREVISIONALE/CAPITOLO		RESIDUI	COMPETENZA	CASSA	
NUMERO	DENOMINAZIONE				
16.1.2.3	Solidarieta' internazionale				
4151	FORNITURA DIRETTA DI BENI E SERVIZI NEL QUADRO DELLE INIZIATIVE DI PACE ED UMANITARIE DELL'ITALIA IN SEDE INTERNAZIONALE (07.01.02)		INIZ.	49.645,00	49.645,00
			VARIAZ.		
			P. DEF.	49.645,00	49.645,00
			PAGATO	43.294,76	43.294,76
			RIM. PG.	5.750,00	
			TOTALE	49.044,76	43.294,76
			EC/MSP	600,24	6.350,24
			RS31/12	5.750,00	
4152	CONTRIBUTI AD ORGANIZZAZIONI INTERNAZIONALI, A STATI ESTERI E AD ENTI PUBBLICI E PRIVATI ITALIANI E STRANIERI NEL QUADRO DELLA PARTECIPAZIONE ITALIANA AD INIZIATIVE UMANITARIE E DI PACE IN SEDE INTERNAZIONALE. (07.01.02)		INIZ.	153.389,00	153.389,00
			VARIAZ.	50.000,00	50.000,00
			P. DEF.	203.389,00	203.389,00
			PAGATO	203.389,00	203.389,00
			RIM. PG.		
			TOTALE	203.389,00	203.389,00
			EC/MSP		
			RS31/12		
16.1.2.4	Accordi ed organismi internazionali				
4144	CONTRIBUTO CONNESSO ALL'ACCORDO PER GLI SCAMBI CULTURALI TRA L'ITALIA E GLI STATI UNITI. (07.01.02)		INIZ.	774.685,00	774.685,00
			VARIAZ.		
			P. DEF.	774.685,00	774.685,00
			PAGATO	774.685,00	774.685,00
			RIM. PG.		
			TOTALE	774.685,00	774.685,00
			EC/MSP		
			RS31/12		
VARIAZIONI: CAPITOLO 4152: DMC 491 2005 (CP CS 50.000,00)					

SPESA - CONSUNTIVO PER CAPITOLI					
2005	MINISTERO DEGLI AFFARI ESTERI		16 - PAESI DELLE AMERICHE		
UNITA' PREVISIONALE/CAPITOLO		RESIDUI	COMPETENZA	CASSA	
NUMERO	DENOMINAZIONE				
4145	SPESE CONNESSE AL TRATTATO GENERALE DI AMICIZIA E COOPERAZIONE PRIVILEGIATE TRA LA REPUBBLICA ITALIANA E LA REPUBBLICA ARGENTINA (07.01.02)	INIZ. VARIAZ. P. DEF. PAGATO RIM. PG. TOTALE EC/MSP RS31/12		64.405,00 -50.000,00 14.405,00 14.405,00	64.405,00 -50.000,00 14.405,00 14.405,00
	16.1.5 ONERI COMUNI				
16.1.5.1	Residui passivi perenti				
4199	SOMME OCCORRENTI PER IL PAGAMENTO DEI RESIDUI PASSIVI PERENTI DI SPESE CORRENTI PER I QUALI RISULTA SOPPRESSO IL CAPITOLO DI PROVENIENZA. (12.02.03) (PER MEMORIA)	INIZ. VARIAZ. P. DEF. PAGATO RIM. PG. TOTALE EC/MSP RS31/12			
	16.2 TITOLO II - SPESE IN CONTO CAPITALE				
	16.2.3 INVESTIMENTI				
16.2.3.1	Beni mobili				
8750	SPESE PER ACQUISTO DI ATTREZZATURE E APPARECCHIATURE NON INFORMATICHE, DI MOBILIO E DI DOTAZIONI LIBRARIE (21.01.02)	INIZ. VARIAZ. P. DEF. PAGATO RIM. PG. TOTALE EC/MSP RS31/12	3.586,79 3.586,79 3.486,26 100,53 3.586,79 6.024,36	8.838,00 8.838,00 2.878,01 5.923,83 8.801,84 36,16	5.087,00 1.277,30 6.364,30 6.364,27 6.364,27 0,03
VARIAZIONI: CAPITOLO 4145: DMC 491 2005 (CP CS -50.000,00) CAPITOLO 8750: DMT 2000 2005 (CS -2.245,00) DMC 318 2005 (CS 3.751,00) DMC 1132 2005 (CS -228,7)					

SPESA - CONSUNTIVO PER CAPITOLI					
2005	MINISTERO DEGLI AFFARI ESTERI		16 - PAESI DELLE AMERICHE		
UNITA' PREVISIONALE/CAPITOLO		RESIDUI	COMPETENZA	CASSA	
NUMERO	DENOMINAZIONE				
	16.2.10 ONERI COMUNI				
16.2.10.1	Residui passivi perenti				
8026	SOMME OCCORRENTI PER IL PAGAMENTO DEI RESIDUI PASSIVI PERENTI DI SPESE IN CONTO CAPITALE PER I QUALI RISULTA SOPPRESSO IL CAPITOLO DI PROVENIENZA (26.04.03) (PER MEMORIA)		INIZ. VARIAZ. P. DEF. PAGATO RIM. PG. TOTALE EC/MSP RS31/12		
	TOTALE CENTRO DI RESPONSABILITA'		INIZ.	45.642,78	6.704.091,00
			VARIAZ.	62.648,00	25.933,00
			P. DEF.	108.290,78	6.730.024,00
			PAGATO	105.466,65	5.872.557,28
			RIM. PG.	1.232,48	49.769,62
			TOTALE	106.699,13	5.922.326,90
			EC/MSP	1.591,65	807.697,10
			RS31/12	51.002,10	830.071,37

SPESA - CONSUNTIVO PER CAPITOLI					
2005	MINISTERO DEGLI AFFARI ESTERI			17 - PAESI DEL MEDITERRANEO E DEL MEDIO ORIENTE	
UNITA' PREVISIONALE/CAPITOLO			RESIDUI	COMPETENZA	CASSA
NUMERO	DENOMINAZIONE				
	17	PAESI DEL MEDITERRANEO E DEL MEDIO ORIENTE			
	17.1	TITOLO I - SPESE CORRENTI			
17.1.1.0	FUNZIONAMENTO				
	Personale				
4201	STIPENDI ED ALTRI ASSEGNI FISSI AL PERSONALE AL NETTO DELL'IMPOSTA REGIONALE SULLE ATTIVITA' PRODUTTIVE E DEGLI ONERI SOCIALI A CARICO DELL'AMMINISTRAZIONE	INIZ. VARIAZ. P. DEF. PAGATO RIM. PG. TOTALE EC/MSP RS31/12		3.086.704,00 3.086.704,00 1.819.902,48 1.819.902,48 1.266.801,52	3.086.704,00 3.086.704,00 1.819.902,48 1.819.902,48 1.266.801,52
	(01.01.01) (SPESE OBBLIGATORIE)				
4202	ONERI SOCIALI A CARICO DELL'AMMINISTRAZIONE SULLE RETRIBUZIONI CORRISPOSTE AI DIPENDENTI	INIZ. VARIAZ. P. DEF. PAGATO RIM. PG. TOTALE EC/MSP RS31/12	175,44 13.969,00 14.144,44 14.112,48 31,96 14.144,44 570,81	906.786,00 1.192,00 907.978,00 551.685,46 538,85 552.224,31 355.753,69	906.786,00 15.337,00 922.123,00 565.797,94 565.797,94 356.325,06
	(01.03.01) (SPESE OBBLIGATORIE)				
4203	SOMME DOVUTE A TITOLO DI IMPOSTA REGIONALE SULLE ATTIVITA' PRODUTTIVE SULLE RETRIBUZIONI CORRISPOSTE AI DIPENDENTI	INIZ. VARIAZ. P. DEF. PAGATO RIM. PG. TOTALE EC/MSP RS31/12	61,65 4.906,00 4.967,65 4.956,92 10,73 4.967,65 200,01	263.159,00 419,00 263.578,00 155.418,83 189,28 155.608,11 107.969,89	263.159,00 5.387,00 268.546,00 160.375,75 160.375,75 108.170,25
	(03.01.01) (SPESE OBBLIGATORIE)				
VARIAZIONI: CAPITOLO 4202: DMT 48338 2005 (CP CS 1.192,00) DMT 78964 2005 (RS CS 13.969,00) DMC 203 2005 (CS 176,00) CAPITOLO 4203: DMT 48338 2005 (CP CS 419,00) DMT 78964 2005 (RS CS 4.906,00) DMC 203 2005 (CS 62,00)					

SPESA - CONSUNTIVO PER CAPITOLI					
2005	MINISTERO DEGLI AFFARI ESTERI		17 - PAESI DEL MEDITERRANEO E DEL MEDIO ORIENTE		
UNITA' PREVISIONALE/CAPITOLO		RESIDUI	COMPETENZA	CASSA	
NUMERO	DENOMINAZIONE				
4204	COMPENSI PER LAVORO STRAORDINARIO AL PERSONALE (01.01.02)		INIZ. 372,05		
		VARIAZ.		4.924,00	5.300,00
		P. DEF.	372,05	4.924,00	5.300,00
		PAGATO	372,05	2.655,69	3.027,74
		RIM. PG.		2.226,65	
		TOTALE	372,05	4.882,34	3.027,74
		EC/MSP		41,66	2.272,26
		RS31/12	2.226,65		
4205	SPESE PER MISSIONI ALL'INTERNO, ALL'ESTERO E PER TRAFERIMENTI (02.02.13)		INIZ. 106.366,08	302.374,00	257.104,00
		VARIAZ.		-231,00	-231,00
		P. DEF.	106.366,08	302.143,00	256.873,00
		PAGATO	33.517,96	143.086,99	176.604,95
		RIM. PG.	24.554,82	75.371,21	
		TOTALE	58.072,78	218.458,20	176.604,95
		EC/MSP	48.293,30	83.684,80	80.268,05
		RS31/12	99.926,03		
4207	QUOTA DEL FONDO UNICO DI AMMINISTRAZIONE DA UTILIZZARE PER L'EROGAZIONE DEGLI INCENTIVI AL PERSONALE PER LA REALIZZAZIONE DEGLI OBIETTIVI E PROGRAMMI DI INCREMENTO DELLA PRODUTTIVITA' (01.01.03) (PER MEMORIA)		INIZ.		
		VARIAZ.	57.723,00		57.723,00
		P. DEF.	57.723,00		57.723,00
		PAGATO	57.591,14		57.591,14
		RIM. PG.			
		TOTALE	57.591,14		57.591,14
		EC/MSP	131,86		131,86
		RS31/12			
	Beni e servizi				
4211	SPESE IN ITALIA E ALL'ESTERO PER L'ORGANIZZAZIONE, IL FUNZIONAMENTO E IL POTENZIAMENTO DEI SERVIZI DI INFORMAZIONE E DI PENETRAZIONE ECONOMICO-COMMERCIALE (02.02.07)		INIZ.	66.111,00	38.894,00
		VARIAZ.			27.217,00
		P. DEF.		66.111,00	66.111,00
		PAGATO		66.107,37	66.107,37
		RIM. PG.		3,62	
		TOTALE		66.110,99	66.107,37
		EC/MSP		0,01	3,63
		RS31/12	3,62		
VARIAZIONI: CAPITOLO 4204: DMT 48338 2005 (CP CS 4.924,00) DMC 203 2005 (CS 376,00) CAPITOLO 4205: DMT 2000 2005 (CP CS -231,00) CAPITOLO 4207: DMT 78964 2005 (RS CS 57.723,00) CAPITOLO 4211: DMC 815 2005 (CS 27.217,00)					

SPESA - CONSUNTIVO PER CAPITOLI					
2005	MINISTERO DEGLI AFFARI ESTERI		17 - PAESI DEL MEDITERRANEO E DEL MEDIO ORIENTE		
UNITA' PREVISIONALE/CAPITOLO		RESIDUI	COMPETENZA	CASSA	
NUMERO	DENOMINAZIONE				
4212	SPESE PER IL PAGAMENTO DEI CANONI ACQUA, LUCE, ENERGIA ELETTRICA E GAS, NONCHE' PER LA PULIZIA, IL RISCALDAMENTO EDIL CONDIZIONAMENTO D'ARIA DEI LOCALI. (02.02.03)		INIZ. 24.067,34	38.259,00	54.009,00
			VARIAZ.	15.225,00	8.684,00
			P. DEF. 24.067,34	53.484,00	62.693,00
			PAGATO 24.062,10	38.299,24	62.361,34
			RIM. PG. 5,24	15.184,73	
			TOTALE 24.067,34	53.483,97	62.361,34
			EC/MSP	0,03	331,66
			RS31/12 15.189,97		
4213	SPESE PER ACQUISTO DI CANCELLERIA, DI STAMPATI SPECIALI E QUANTO ALTRO POSSA OCCORRERE PER IL FUNZIONAMENTO DEGLI UFFICI - NOLEGGIO E TRASPORTO MOBILI, MACCHINE E IMPIANTI. (02.01.01)		INIZ. 2.482,95	4.591,00	6.481,00
			VARIAZ.	4.932,00	4.932,00
			P. DEF. 2.482,95	9.523,00	11.413,00
			PAGATO 2.130,39	8.354,33	10.484,72
			RIM. PG. 341,32	1.167,41	
			TOTALE 2.471,71	9.521,74	10.484,72
			EC/MSP 11,24	1,26	928,28
			RS31/12 1.508,73		
	17.1.2 INTERVENTI				
17.1.2.1	Promozione e relazioni culturali				
4234	SPESE DERIVANTI DALLE RATIFICHE DI ACCORDI CON PAESI ED ORGANISMI ESTERI (07.01.02) (SPESE OBBLIGATORIE)		INIZ. 1.286.883,00	774.685,00	774.685,00
			VARIAZ.		
			P. DEF. 1.286.883,00	774.685,00	774.685,00
			PAGATO 71.144,19	137.280,00	208.424,19
			RIM. PG. 627.883,00	607.405,00	
			TOTALE 699.027,19	744.685,00	208.424,19
			EC/MSP 587.855,81	30.000,00	566.260,81
			RS31/12 1.235.288,00		
	* DELL'IMPORTO EC/MSP DI RESIDUI SONO PERENTI AGLI EFFETTI AMMIN. E. 586000				
VARIAZIONI: CAPITOLO 4212: DMT 2000 2005 (CP CS -1.516,00) DMC 222 2005 (CP CS 10.200,00) L.ASS. 233 2005 (CP 6.541,00) CAPITOLO 4213: DMT 2000 2005 (CP CS -423,00) DMC 175 2005 (CP CS 5.355,00)					

2005		SPESA - CONSUNTIVO PER CAPITOLI			
MINISTERO DEGLI AFFARI ESTERI		17 - PAESI DEL MEDITERRANEO E DEL MEDIO ORIENTE			
UNITA' PREVISIONALE/CAPITOLO		RESIDUI	COMPETENZA	CASSA	
NUMERO	DENOMINAZIONE				
17.1.2.2	Contributi ad enti ed altri organismi				
4236	SPESE CONNESSE ALL'ATTUAZIONE DEL PROGRAMMA DI SOSTEGNO ALLA COOPERAZIONE REGIONALE (02.02.14) (NUOVA ISTITUZIONE)	INIZ. 2.500.000,00 VARIAZ. P. DEF. 2.500.000,00 PAGATO RIM. PG. 2.000.000,00 TOTALE 2.000.000,00 EC/MSP 500.000,00 RS31/12 2.000.000,00			609.490,70 609.490,70 609.490,70
*	L'IMPORTO EC/MSP DI RESIDUI E' PERENTE AGLI EFFETTI AMMIN.				
17.1.2.3	Solidarieta' internazionale				
4241	FORNITURA DIRETTA DI BENI E SERVIZI NEL QUADRO DELLE INIZIATIVE DI PACE ED UMANITARIE DELL'ITALIA IN SEDE INTERNAZIONALE (07.01.02)	INIZ. 19.509.750,99 VARIAZ. P. DEF. 19.509.750,99 PAGATO 15.425.846,37 RIM. PG. 616.644,57 TOTALE 16.042.490,94 EC/MSP 3.467.260,05 RS31/12 25.482.768,46	152.938,00 27.943.416,00 28.096.354,00 3.144.192,64 24.866.123,89 28.010.316,53 86.037,47	152.938,00 32.318.084,37 32.471.022,37 18.570.039,01 18.570.039,01 18.570.039,01 13.900.983,36	
*	DELL'IMPORTO EC/MSP DI RESIDUI SONO PERENTI AGLI EFFETTI AMMIN. E. 331069.21				
4242	CONTRIBUTI AD ORGANIZZAZIONI INTERNAZIONALI, A STATI ESTERI E AD ENTI PUBBLICI E PRIVATI ITALIANI E STRANIERI NEL QUADRO DELLA PARTECIPAZIONE ITALIANA AD INIZIATIVE UMANITARIE E DI PACE IN SEDE INTERNAZIONALE. (07.01.02)	INIZ. 409.035,00 VARIAZ. 2.200.000,00 P. DEF. 2.609.035,00 PAGATO 2.420.000,00 RIM. PG. 38.000,00 TOTALE 2.458.000,00 EC/MSP 151.035,00 RS31/12 38.000,00	409.035,00 2.200.000,00 2.609.035,00 2.420.000,00 38.000,00 2.458.000,00 151.035,00	409.035,00 2.200.000,00 2.609.035,00 2.420.000,00 2.420.000,00 2.420.000,00 189.035,00	
VARIAZIONI: CAPITOLO 4236: DMC 518 2005 (CS 500.000,00) DMC 923 2005 (CS 109.490,7) CAPITOLO 4241: DMT 43573 2005 (CP CS 11.961.818,00) DMT 128598 2005 (CP CS 15.781.598,00) DMC 216 2005 (CS 859.155,37) DMC 518 2005 (CS 3.515.513,00) DMC 542 2005 (CP CS 200.000,00) CAPITOLO 4242: DMT 43573 2005 (CP CS 2.400.000,00) DMC 542 2005 (CP CS -200.000,00)					

SPESA - CONSUNTIVO PER CAPITOLI					
2005	MINISTERO DEGLI AFFARI ESTERI			17 - PAESI DEL MEDITERRANEO E DEL MEDIO ORIENTE	
UNITA' PREVISIONALE/CAPITOLO			RESIDUI	COMPETENZA	CASSA
NUMERO	DENOMINAZIONE				
17.1.2.4	Accordi ed organismi internazionali				
4261	SPESE CONNESSE ALL'ATTUAZIONE DELLE INIZIATIVE E DEGLI INTERVENTI DI COLLABORAZIONE CON I PAESI ANNUALMENTE INDIVIDUATI DAL CIPE (07.01.02)		INIZ. 30.496,92 VARIAZ. P. DEF. 30.496,92 PAGATO 30.496,92 RIM. PG. TOTALE 30.496,92 EC/MSP RS31/12		30.496,92 30.496,92 30.496,92 30.496,92
4262	CONTRIBUTI PER L'ATTUAZIONE DELLE INIZIATIVE E DEGLI INTERVENTI DI COLLABORAZIONE CON I PAESI ANNUALMENTE INDIVIDUATI DAL CIPE (07.01.02) * DELL'IMPORTO EC/MSP DI RESIDUI SONO PERENTI AGLI EFFETTI AMMIN. E. 1491689.5		INIZ. 4.460.662,50 VARIAZ. P. DEF. 4.460.662,50 PAGATO 1.256.518,40 RIM. PG. 1.443.402,28 TOTALE 2.699.920,68 EC/MSP 1.760.741,82 RS31/12 1.443.402,28		1.484.487,00 1.484.487,00 1.256.518,40 1.256.518,40 227.968,60
	17.1.5 ONERI COMUNI				
17.1.5.1	Residui passivi perenti				
4299	SOMME OCCORRENTI PER IL PAGAMENTO DEI RESIDUI PASSIVI PERENTI DI SPESE CORRENTI PER I QUALI RISULTA SOPPRESSO IL CAPITOLO DI PROVENIENZA. (12.02.03) (PER MEMORIA)		INIZ. VARIAZ. P. DEF. PAGATO RIM. PG. TOTALE EC/MSP RS31/12		
VARIAZIONI: CAPITOLO 4261: DMC 216 2005 (CS 30.496,92) CAPITOLO 4262: DMC 518 2005 (CS 1.484.487,00)					

SPESA - CONSUNTIVO PER CAPITOLI					
2005	MINISTERO DEGLI AFFARI ESTERI		17 - PAESI DEL MEDITERRANEO E DEL MEDIO ORIENTE		
UNITA' PREVISIONALE/CAPITOLO		RESIDUI	COMPETENZA	CASSA	
NUMERO	DENOMINAZIONE				
	17.2 TITOLO II - SPESE IN CONTO CAPITALE				
	17.2.3 INVESTIMENTI				
17.2.3.1	Beni mobili				
8850	SPESE PER ACQUISTO DI ATTREZZATURE E APPARECCHIATURE NON INFORMATICHE, DI MOBILIO E DI DOTAZIONI LIBRARIE (21.01.02)		INIZ. 2.937,33	8.838,00	5.087,00
			VARIAZ.		2.507,43
			P. DEF.	8.838,00	7.594,43
			PAGATO	4.656,96	7.594,29
			RIM. PG.	4.125,93	
			TOTALE	8.782,89	7.594,29
			EC/MSP	55,11	0,14
			RS31/12	4.125,93	
	17.2.10 ONERI COMUNI				
17.2.10.1	Residui passivi perenti				
8027	SOMME OCCORRENTI PER IL PAGAMENTO DEI RESIDUI PASSIVI PERENTI DI SPESE IN CONTO CAPITALE PER I QUALI RISULTA SOPPRESSO IL CAPITOLE DI PROVENIENZA (26.04.03) (PER MEMORIA)		INIZ.		
			VARIAZ.		
			P. DEF.		
			PAGATO		
			RIM. PG.		
			TOTALE		
			EC/MSP		
			RS31/12		
	TOTALE CENTRO DI RESPONSABILITA'		INIZ.	27.924.256,25	5.954.882,00
			VARIAZ.	76.598,00	36.769.415,42
			P. DEF.	28.000.854,25	42.724.297,42
			PAGATO	16.923.686,25	25.415.326,24
			RIM. PG.	4.712.873,92	25.415.326,24
			TOTALE	21.636.560,17	25.415.326,24
			EC/MSP	6.364.294,08	17.308.971,18
			RS31/12	30.323.210,49	
VARIAZIONI:					
CAPITOLO 8850: DMT 2000 2005 (CS -5.355,00)					
DMC 318 2005 (CS 3.751,00)					
DMC 1132 2005 (CS 4.111,43)					

SPESA - CONSUNTIVO PER CAPITOLI					
2005	MINISTERO DEGLI AFFARI ESTERI		18 - PAESI DELL'AFRICA SUB SAHARIANA		
UNITA' PREVISIONALE/CAPITOLO		RESIDUI	COMPETENZA	CASSA	
NUMERO	DENOMINAZIONE				
	18 PAESI DELL'AFRICA SUB SAHARIANA				
	18.1 TITOLO I - SPESE CORRENTI				
18.1.1.0	FUNZIONAMENTO				
	Personale				
4301	STIPENDI ED ALTRI ASSEGNI FISSI AL PERSONALE AL NETTO DELL'IMPOSTA REGIONALE SULLE ATTIVITA' PRODUTTIVE E DEGLI ONERI SOCIALI A CARICO DELL'AMMINISTRAZIONE		INIZ.	2.014.072,00	2.014.072,00
	(01.01.01)		VARIAZ.		
	(SPESE OBBLIGATORIE)		P. DEF.	2.014.072,00	2.014.072,00
			PAGATO	1.467.373,42	1.467.373,42
			RIM. PG.		
			TOTALE	1.467.373,42	1.467.373,42
			EC/MSP	546.698,58	546.698,58
			RS31/12		
4302	ONERI SOCIALI A CARICO DELL'AMMINISTRAZIONE SULLE RETRIBUZIONI CORRISPOSTE AI DIPENDENTI		INIZ.	209,10	586.894,00
	(01.03.01)		VARIAZ.	12.284,00	694,00
	(SPESE OBBLIGATORIE)		P. DEF.	12.493,10	587.588,00
			PAGATO	12.492,87	441.185,68
			RIM. PG.	0,23	320,33
			TOTALE	12.493,10	441.506,01
			EC/MSP	146.081,99	146.403,45
			RS31/12	320,56	
4303	SOMME DOVUTE A TITOLO DI IMPOSTA REGIONALE SULLE ATTIVITA' PRODUTTIVE SULLE RETRIBUZIONI CORRISPOSTE AI DIPENDENTI		INIZ.	73,43	170.989,00
	(03.01.01)		VARIAZ.	4.315,00	244,00
	(SPESE OBBLIGATORIE)		P. DEF.	4.388,43	171.233,00
			PAGATO	4.387,97	124.970,84
			RIM. PG.	0,46	112,53
			TOTALE	4.388,43	125.083,37
			EC/MSP	46.149,63	46.263,19
			RS31/12	112,99	
VARIAZIONI:					
CAPITOLO 4302: DMT 48338 2005 (CP CS 694,00)					
DMT 78964 2005 (RS CS 12.284,00)					
DMC 203 2005 (CS 210,00)					
CAPITOLO 4303: DMT 48338 2005 (CP CS 244,00)					
DMT 78964 2005 (RS CS 4.315,00)					
DMC 203 2005 (CS 74,00)					

SPESA - CONSUNTIVO PER CAPITOLI					
2005	MINISTERO DEGLI AFFARI ESTERI		18 - PAESI DELL'AFRICA SUB SAHARIANA		
UNITA' PREVISIONALE/CAPITOLO		RESIDUI	COMPETENZA	CASSA	
NUMERO	DENOMINAZIONE				
4304	COMPENSI PER LAVORO STRAORDINARIO AL PERSONALE (01.01.02)	INIZ.	864,00		
		VARIAZ.		2.869,00	3.734,00
		P. DEF.	864,00	2.869,00	3.734,00
		PAGATO	860,97	1.542,94	2.403,91
		RIM. PG.	3,03	1.323,70	
		TOTALE	864,00	2.866,64	2.403,91
		EC/MSP		2,36	1.330,09
		RS31/12	1.326,73		
4305	SPESE PER MISSIONI ALL'INTERNO, ALL'ESTERO E PER TRAFERIMENTI (02.02.13)	INIZ.	6,45	44.607,00	26.243,00
		VARIAZ.		-5.887,00	12.477,00
		P. DEF.	6,45	38.720,00	38.720,00
		PAGATO		35.326,72	35.326,72
		RIM. PG.	6,45	12,43	
		TOTALE	6,45	35.339,15	35.326,72
		EC/MSP		3.380,85	3.393,28
		RS31/12	18,88		
4307	QUOTA DEL FONDO UNICO DI AMMINISTRAZIONE DA UTILIZZARE PER L'EROGAZIONE DEGLI INCENTIVI AL PERSONALE PER LA REALIZZAZIONE DEGLI OBIETTIVI E PROGRAMMI DI INCREMENTO DELLA PRODUTTIVITA' (01.01.03) (PER MEMORIA)	INIZ.			
		VARIAZ.	50.760,00		50.760,00
		P. DEF.	50.760,00		50.760,00
		PAGATO	50.759,44		50.759,44
		RIM. PG.			
		TOTALE	50.759,44		50.759,44
		EC/MSP	0,56		0,56
		RS31/12			
4311	Beni e servizi SPESE IN ITALIA E ALL'ESTERO PER L'ORGANIZZAZIONE, IL FUNZIONAMENTO E IL POTENZIAMENTO DEI SERVIZI DI INFORMAZIONE E DI PENETRAZIONE ECONOMICO - COMMERCIALE. (02.02.07)	INIZ.		66.111,00	38.894,00
		VARIAZ.		-2,00	27.215,00
		P. DEF.		66.109,00	66.109,00
		PAGATO		66.105,90	66.105,90
		RIM. PG.			
		TOTALE		66.105,90	66.105,90
		EC/MSP		3,10	3,10
		RS31/12			
VARIAZIONI: CAPITOLO 4304: DMT 48338 2005 (CP CS 2.869,00) DMC 203 2005 (CS 865,00) CAPITOLO 4305: DMT 2000 2005 (CP CS -5.887,00) DMC 815 2005 (CS 18.364,00) CAPITOLO 4307: DMT 78964 2005 (RS CS 50.760,00) CAPITOLO 4311: DMT 2000 2005 (CP CS -2,00) DMC 518 2005 (CS 27.217,00)					

SPESA - CONSUNTIVO PER CAPITOLI					
2005	MINISTERO DEGLI AFFARI ESTERI		18 - PAESI DELL'AFRICA SUB SAHARIANA		
UNITA' PREVISIONALE/CAPITOLO		RESIDUI	COMPETENZA	CASSA	
NUMERO	DENOMINAZIONE				
4312	SPESE PER IL PAGAMENTO DEI CANONI ACQUA, LUCE, ENERGIA ELETTRICA, GAS NONCHE' PER LA PULIZIA, IL RISCALDAMENTO ED IL CONDIZIONAMENTO D'ARIA DEI LOCALI (02.02.03)	INIZ. 22.646,95 VARIAZ. P. DEF. 22.646,95 PAGATO 22.646,95 RIM. PG. TOTALE 22.646,95 EC/MSP RS31/12 22.646,60	28.057,00 26.853,00 54.910,00 32.262,52 22.646,60 54.909,12 0,88	39.607,00 15.303,00 54.910,00 54.909,47 54.909,47 54.909,47 0,53	
4313	SPESE PER ACQUISTO DI CANCELLERIA, DI STAMPATI SPECIALI E QUANTO ALTRO POSSA OCCORRERE PER IL FUNZIONAMENTO DEGLI UFFICI - NOLEGGIO E TRASPORTO MOBILI, MACCHINE E IMPIANTI. (02.01.01)	INIZ. 2.122,80 VARIAZ. P. DEF. 2.122,80 PAGATO 1.848,24 RIM. PG. 263,98 TOTALE 2.112,22 EC/MSP 10,58 RS31/12 1.362,73	4.081,00 4.718,00 8.799,00 7.699,86 1.098,75 8.798,61 0,39	5.761,00 4.718,00 10.479,00 9.548,10 9.548,10 9.548,10 930,90	
18.1.2.3	18.1.2 INTERVENTI Solidarieta' internazionale				
4351	FORNITURA DIRETTA DI BENI E SERVIZI NEL QUADRO DELLE INIZIATIVE DI PACE ED UMANITARIE DELL'ITALIA IN SEDE INTERNAZIONALE (07.01.02)	INIZ. 20.303,95 VARIAZ. P. DEF. 20.303,95 PAGATO 20.303,95 RIM. PG. TOTALE 20.303,95 EC/MSP RS31/12	204.583,00 204.583,00 204.583,00 202.227,40 202.227,40 2.355,60	204.583,00 20.000,00 224.583,00 222.531,35 222.531,35 2.051,65	
VARIAZIONI: CAPITOLO 4312: DMT 2000 2005 (CP CS -90,00) DMC 222 2005 (CP CS 9.600,00) L.ASS. 233 2005 (CP 17.343,00 CS 5.793,00) CAPITOLO 4313: DMT 2000 2005 (CP CS -322,00) DMC 175 2005 (CP CS 5.040,00) CAPITOLO 4351: DMC 831 2005 (CS 20.000,00)					

SPESA - CONSUNTIVO PER CAPITOLI					
2005	MINISTERO DEGLI AFFARI ESTERI		18 - PAESI DELL'AFRICA SUB SAHARIANA		
UNITA' PREVISIONALE/CAPITOLO		RESIDUI	COMPETENZA	CASSA	
NUMERO	DENOMINAZIONE				
4352	CONTRIBUTI AD ORGANIZZAZIONI INTERNAZIONALI, A STATI ESTERI E AD ENTI PUBBLICI E PRIVATI ITALIANI E STRANIERI NEL QUADRO DELLA PARTECIPAZIONE ITALIANA AD INIZIATIVE UMANITARIE E DI PACE IN SEDE INTERNAZIONALE. (07.01.02)		INIZ. VARIAZ. P. DEF. PAGATO RIM. PG. TOTALE EC/MSP RS31/12	1.124.843,00 1.124.843,00 1.124.843,00 1.124.843,00	1.124.843,00 1.124.843,00 1.124.843,00 1.124.843,00
18.1.2.4	Accordi ed organismi internazionali				
4342	SPESE DERIVANTI DALL'APPLICAZIONE DEL TRATTATO DI PACE CON L'ETIOPIA DEL 10 FEBBRAIO 1947 (07.01.02) (SPESE OBBLIGATORIE) (PER MEMORIA) * L'IMPORTO EC/MSP DI RESIDUI E' PERENTE. AGLI EFFETTI AMMIN.		INIZ. VARIAZ. P. DEF. PAGATO RIM. PG. TOTALE EC/MSP RS31/12	1.891.342,47 1.891.342,47 1.788.748,48 45.515,82 1.834.264,30 57.078,17 45.515,82	1.891.343,00 1.891.343,00 1.788.748,48 1.788.748,48 102.594,52
18.1.5	ONERI COMUNI				
18.1.5.1	Residui passivi perenti				
4399	SOMME OCCORRENTI PER IL PAGAMENTO DEI RESIDUI PASSIVI PERENTI DI SPESE CORRENTI PER I QUALI RISULTA SOPPRESSO IL CAPITOLO DI PROVENIENZA. (12.02.03) (PER MEMORIA)		INIZ. VARIAZ. P. DEF. PAGATO RIM. PG. TOTALE EC/MSP RS31/12		
VARIAZIONI: CAPITOLO 4342: DMT 806 2005 (CS 1.891.343,00)					

SPESA - CONSUNTIVO PER CAPITOLI					
2005	MINISTERO DEGLI AFFARI ESTERI			18 - PAESI DELL'AFRICA SUB SAHARIANA	
UNITA' PREVISIONALE/CAPITOLO			RESIDUI	COMPETENZA	CASSA
NUMERO	DENOMINAZIONE				
	18.2 TITOLO II - SPESE IN CONTO CAPITALE				
	18.2.3 INVESTIMENTI				
18.2.3.1	Beni mobili				
8950	SPESE PER ACQUISTO DI ATTREZZATURE E APPARECCHIATURE NON INFORMATICHE, DI MOBILIO E DI DOTAZIONI LIBRARIE (21.01.02)		INIZ. 704,25 VARIAZ. P. DEF. 704,25 PAGATO 704,25 RIM. PG. TOTALE 704,25 EC/MSP RS31/12 4.125,93	8.838,00 8.838,00 4.656,96 4.125,93 8.782,89 55,11	5.087,00 274,97 5.361,97 5.361,21 5.361,21 0,76
	18.2.10 ONERI COMUNI				
18.2.10.1	Residui passivi perenti				
8028	SOMME OCCORRENTI PER IL PAGAMENTO DEI RESIDUI PASSIVI PERENTI DI SPESE IN CONTO CAPITALE PER I QUALI RISULTA SOPPRESSO IL CAPITOLO DI PROVENIENZA (26.04.03) (PER MEMORIA)		INIZ. VARIAZ. P. DEF. PAGATO RIM. PG. TOTALE EC/MSP RS31/12		
	TOTALE CENTRO DI RESPONSABILITA'		INIZ. 1.938.273,40 VARIAZ. 67.359,00 P. DEF. 2.005.632,40 PAGATO 1.902.753,12 RIM. PG. 45.789,97 TOTALE 1.948.543,09 EC/MSP 57.089,31 RS31/12 75.430,24	4.253.075,00 29.489,00 4.282.564,00 3.508.195,24 29.640,27 3.537.835,51 744.728,49	4.216.973,00 2.043.645,97 6.260.618,97 5.410.948,36 5.410.948,36 849.670,61
VARIAZIONI: CAPITOLO 8950: DMT 2000 2005 (CS -7.381,00) DMC 318 2005 (CS 3.751,00) DMC 1132 2005 (CS 3.904,97)					

SPESA - CONSUNTIVO PER CAPITOLI					
2005	MINISTERO DEGLI AFFARI ESTERI		19 - PAESI DELL'ASIA, DELL'OCEANIA, DEL PACIFICO E L'ANTARTIDE		
UNITA' PREVISIONALE/CAPITOLO		RESIDUI	COMPETENZA	CASSA	
NUMERO	DENOMINAZIONE				
	19	PAESI DELL'ASIA, DELL'OCEANIA, DEL PACIFICO E L'ANTARTIDE			
	19.1	TITOLO I - SPESE CORRENTI			
19.1.1.0		FUNZIONAMENTO			
		Personale			
4401		STIPENDI ED ALTRI ASSEGNI FISSI AL PERSONALE AL NETTO DELL'IMPOSTA REGIONALE SULLE ATTIVITA' PRODUTTIVE E DEGLI ONERI SOCIALI A CARICO DELL'AMMINISTRAZIONE	INIZ.	1.966.008,00	1.966.008,00
		(01.01.01)	VARIAZ.		
		(SPESE OBBLIGATORIE)	P. DEF.	1.966.008,00	1.966.008,00
			PAGATO	1.461.205,86	1.461.205,86
			RIM. PG.		
			TOTALE	1.461.205,86	1.461.205,86
			EC/MSP	504.802,14	504.802,14
			RS31/12		
4402		ONERI SOCIALI A CARICO DELL'AMMINISTRAZIONE SULLE RETRIBUZIONI CORRISPOSTE AI DIPENDENTI	INIZ.	115,39	573.263,00
		(01.03.01)	VARIAZ.	16.109,00	893,00
		(SPESE OBBLIGATORIE)	P. DEF.	16.224,39	574.156,00
			PAGATO	15.986,87	439.424,54
			RIM. PG.	237,52	164,53
			TOTALE	16.224,39	439.589,07
			EC/MSP		134.566,93
			RS31/12	402,05	134.969,59
4403		SOMME DOVUTE A TITOLO DI IMPOSTA REGIONALE SULLE ATTIVITA' PRODUTTIVE SULLE RETRIBUZIONI CORRISPOSTE AI DIPENDENTI	INIZ.	40,41	166.593,00
		(03.01.01)	VARIAZ.	5.658,00	314,00
		(SPESE OBBLIGATORIE)	P. DEF.	5.698,41	166.907,00
			PAGATO	5.615,05	124.650,30
			RIM. PG.	83,36	57,79
			TOTALE	5.698,41	124.708,09
			EC/MSP		42.198,91
			RS31/12	141,15	42.340,65
VARIAZIONI: CAPITOLO 4402: DMT 48338 2005 (CP CS 893,00) DMT 78964 2005 (RS CS 16.109,00) DMC 203 2005 (CS 116,00) CAPITOLO 4403: DMT 48338 2005 (CP CS 314,00) DMT 78964 2005 (RS CS 5.658,00) DMC 203 2005 (CS 41,00)					

SPESA - CONSUNTIVO PER CAPITOLI					
2005	MINISTERO DEGLI AFFARI ESTERI		19 - PAESI DELL'ASIA, DELL'OCEANIA, DEL PACIFICO E L'ANTARTIDE		
UNITA' PREVISIONALE/CAPITOLO		RESIDUI	COMPETENZA	CASSA	
NUMERO	DENOMINAZIONE				
4404	COMPENSI PER LAVORO STRAORDINARIO AL PERSONALE (01.01.02)	INIZ. 298,20 VARIAZ. P. DEF. 298,20 PAGATO 298,20 RIM. PG. TOTALE 298,20 EC/MSP RS31/12 375,52	298,20	3.690,00 3.690,00 3.310,00 375,52 3.685,52 4,48	3.991,00 3.991,00 3.608,20 3.608,20 382,80
4405	SPESE PER MISSIONI ALL'INTERNO, ALL'ESTERO E PER TRAFERIMENTI (02.02.13)	INIZ. 5.579,47 VARIAZ. P. DEF. 5.579,47 PAGATO 4.986,19 RIM. PG. 589,36 TOTALE 5.575,55 EC/MSP 3,92 RS31/12 8.685,58	5.579,47	17.089,00 6.895,00 23.984,00 15.304,41 8.096,22 23.400,63 583,37	16.094,00 12.872,20 28.966,20 20.290,60 20.290,60 8.675,60
4407	QUOTA DEL FONDO UNICO DI AMMINISTRAZIONE DA UTILIZZARE PER L'EROGAZIONE DEGLI INCENTIVI AL PERSONALE PER LA REALIZZAZIONE DEGLI OBIETTIVI E PROGRAMMI DI INCREMENTO DELLA PRODUTTIVITA' (01.01.03) (PER MEMORIA)	INIZ. VARIAZ. P. DEF. PAGATO RIM. PG. TOTALE EC/MSP RS31/12	66.567,00 66.567,00 65.584,45 65.584,45 982,55	66.567,00 66.567,00 65.584,45 65.584,45	66.567,00 66.567,00 65.584,45 982,55
4411	Beni e servizi SPESE IN ITALIA E ALL'ESTERO PER L'ORGANIZZAZIONE, IL FUNZIONAMENTO E IL POTENZIAMENTO DEI SERVIZI DI INFORMAZIONE E DI PENETRAZIONE ECONOMICO-COMMERCIALE (02.02.07)	INIZ. VARIAZ. P. DEF. PAGATO RIM. PG. TOTALE EC/MSP RS31/12	70.244,00 -10.000,00 60.244,00 60.244,00 60.244,00	70.244,00 -10.000,00 60.244,00 60.244,00	70.244,00 -10.000,00 60.244,00 60.244,00
VARIAZIONI: CAPITOLO 4404: DMT 48338 2005 (CP CS 3.690,00) DMC 203 2005 (CS 301,00) CAPITOLO 4405: DMT 2000 2005 (CP CS -3.105,00) DMC 216 2005 (CS 4.982,2) DMC 537 2005 (CS 995,00) DMC 815 2005 (CS 4.982,00) L.ASS. 233 2005 (CP 10.000,00 CS 5.018,00) CAPITOLO 4407: DMT 78964 2005 (RS CS 66.567,00) CAPITOLO 4411: L.ASS. 233 2005 (CP CS -10.000,00)					

SPESA - CONSUNTIVO PER CAPITOLI					
2005	MINISTERO DEGLI AFFARI ESTERI		19 - PAESI DELL'ASIA, DELL'OCEANIA, DEL PACIFICO E L'ANTARTIDE		
UNITA' PREVISIONALE/CAPITOLO		RESIDUI	COMPETENZA	CASSA	
NUMERO	DENOMINAZIONE				
4412	SPESE PER IL PAGAMENTO DEI CANONI ACQUA, LUCE, ENERGIA ELETTRICA E GAS, NONCHE' PER LA PULIZIA, IL RISCALDAMENTO ED IL CONDIZIONAMENTO D'ARIA DEI LOCALI. (02.02.03)		INIZ. 25.482,96	35.709,00	50.115,00
			VARIAZ.	19.291,00	10.800,00
			P. DEF. 25.482,96	55.000,00	60.915,00
			PAGATO 25.477,40	35.436,82	60.914,22
			RIM. PG. 5,56	19.563,18	
			TOTALE 25.482,96	55.000,00	60.914,22
			EC/MSP		0,78
			RS31/12 19.568,74		
4413	SPESE PER ACQUISTO DI CANCELLERIA, DI STAMPATI SPECIALI E QUANTO ALTRO POSSA OCCORRERE PER IL FUNZIONAMENTO DEGLI UFFICI - NOLEGGIO E TRASPORTO MOBILI, MACCHINE E IMPIANTI. (02.01.01)		INIZ. 2.484,73	4.591,00	6.481,00
			VARIAZ.	5.307,00	5.307,00
			P. DEF. 2.484,73	9.898,00	11.788,00
			PAGATO 2.198,38	8.661,72	10.860,10
			RIM. PG. 274,44	1.236,10	
			TOTALE 2.472,82	9.897,82	10.860,10
			EC/MSP 11,91	0,18	927,90
			RS31/12 1.510,54		
19.1.2	INTERVENTI				
19.1.2.3	Solidarieta' internazionale				
4454	FORNITURA DIRETTA DI BENI E SERVIZI NEL QUADRO DELLE INIZIATIVE DI PACE ED UMANITARIE DELL'ITALIA IN SEDE INTERNAZIONALE (07.01.02)		INIZ. 100.170,84	53.262,00	53.262,00
			VARIAZ.	102.259,00	201.688,84
			P. DEF. 100.170,84	155.521,00	254.950,84
			PAGATO 98.580,58	60.753,43	159.334,01
			RIM. PG. 1.003,85	71.822,00	
			TOTALE 99.584,43	132.575,43	159.334,01
			EC/MSP 586,41	22.945,57	95.616,83
			RS31/12 72.825,85		
VARIAZIONI: CAPITOLO 4412: DMC 222 2005 (CP CS 10.800,00) L.ASS. 233 2005 (CP 8.491,00) CAPITOLO 4413: DMT 2000 2005 (CP CS -363,00) DMC 175 2005 (CP CS 5.670,00) CAPITOLO 4454: DMC 216 2005 (CS 99.429,84) DMC 217 2005 (CP CS 102.259,00)					

SPESA - CONSUNTIVO PER CAPITOLI					
2005	MINISTERO DEGLI AFFARI ESTERI		19 - PAESI DELL'ASIA, DELL'OCEANIA, DEL PACIFICO E L'ANTARTIDE		
UNITA' PREVISIONALE/CAPITOLO		RESIDUI	COMPETENZA	CASSA	
NUMERO	DENOMINAZIONE				
4455	CONTRIBUTI AD ORGANIZZAZIONI INTERNAZIONALI, A STATI ESTERI E AD ENTI PUBBLICI E PRIVATI ITALIANI E STRANIERI NEL QUADRO DELLA PARTECIPAZIONE ITALIANA AD INIZIATIVE UMANITARIE E DI PACE IN SEDE INTERNAZIONALE (07.01.02)		INIZ. VARIAZ. P. DEF. PAGATO RIM. PG. TOTALE EC/MSP RS31/12	102.259,00 -102.259,00	102.259,00 -102.259,00
19.1.2.4	Accordi ed organismi internazionali				
4441	CONTRIBUTI OBBLIGATORI AD ORGANISMI INTERNAZIONALI (07.01.02) (SPESE OBBLIGATORIE)		INIZ. VARIAZ. P. DEF. PAGATO RIM. PG. TOTALE EC/MSP RS31/12	131.697,00 131.697,00 96.859,31 96.859,31 34.837,69	131.697,00 131.697,00 96.859,31 96.859,31 34.837,69
19.1.5	ONERI COMUNI				
19.1.5.1	Residui passivi perenti				
4489	SOMME OCCORRENTI PER IL PAGAMENTO DEI RESIDUI PASSIVI PERENTI DI SPESE CORRENTI PER I QUALI RISULTA SOPPRESSO IL CAPITOLO DI PROVENIENZA. (12.02.03) (PER MEMORIA)		INIZ. VARIAZ. P. DEF. PAGATO RIM. PG. TOTALE EC/MSP RS31/12		
VARIAZIONI: CAPITOLO 4455: DMC 217 2005 (CP CS -102.259,00)					

SPESA - CONSUNTIVO PER CAPITOLI					
2005	MINISTERO DEGLI AFFARI ESTERI		19 - PAESI DELL'ASIA, DELL'OCEANIA, DEL PACIFICO E L'ANTARTIDE		
UNITA' PREVISIONALE/CAPITOLO		RESIDUI	COMPETENZA	CASSA	
NUMERO	DENOMINAZIONE				
	19.2 TITOLO II - SPESE IN CONTO CAPITALE				
	19.2.3 INVESTIMENTI				
19.2.3.1	Beni mobili				
9050	SPESE PER ACQUISTO DI ATTREZZATURE E APPARECCHIATURE NON INFORMATICHE, DI MOBILIO E DI DOTAZIONI LIBRARIE (21.01.02)		INIZ. 2.137,92	8.838,00	5.087,00
			VARIAZ.		1.708,52
			P. DEF. 2.137,92	8.838,00	6.795,52
			PAGATO 2.137,92	4.656,96	6.794,88
			RIM. PG.	4.125,93	
			TOTALE 2.137,92	8.782,89	6.794,88
			EC/MSP	55,11	0,64
			RS31/12 4.125,93		
	19.2.10 ONERI COMUNI				
19.2.10.1	Residui passivi perenti				
8029	SOMME OCCORRENTI PER IL PAGAMENTO DEI RESIDUI PASSIVI PERENTI DI SPESE IN CONTO CAPITALE PER I QUALI RISULTA SOPPRESSO IL CAPITOLO DI PROVENIENZA (26.04.03) (PER MEMORIA)		INIZ.		
			VARIAZ.		
			P. DEF.		
			PAGATO		
			RIM. PG.		
			TOTALE		
			EC/MSP		
			RS31/12		
	TOTALE CENTRO DI RESPONSABILITA'		INIZ. 136.309,92	3.129.553,00	3.141.103,00
			VARIAZ. 88.334,00	26.390,00	213.806,56
			P. DEF. 224.643,92	3.155.943,00	3.354.909,56
			PAGATO 220.865,04	2.310.507,35	2.531.372,39
			RIM. PG. 2.194,09	105.441,27	
			TOTALE 223.059,13	2.415.948,62	2.531.372,39
			EC/MSP 1.584,79	739.994,38	823.537,17
			RS31/12 107.635,36		
VARIAZIONI:					
CAPITOLO 9050: DMT 2000 2005 (CS -6.080,00)					
DMC 318 2005 (CS 3.751,00)					
DMC 1132 2005 (CS 4.037,52)					

SPESA - CONSUNTIVO PER CAPITOLI					
2005	MINISTERO DEGLI AFFARI ESTERI			20 - INTEGRAZIONE EUROPEA	
UNITA' PREVISIONALE/CAPITOLO			RESIDUI	COMPETENZA	CASSA
NUMERO	DENOMINAZIONE				
	20 INTEGRAZIONE EUROPEA				
	20.1 TITOLO I - SPESE CORRENTI				
20.1.1.0	FUNZIONAMENTO				
	Personale				
4501	STIPENDI ED ALTRI ASSEGNI FISSI AL PERSONALE AL NETTO DELL'IMPOSTA REGIONALE SULLE ATTIVITA' PRODUTTIVE E DEGLI ONERI SOCIALI A CARICO DELL'AMMINISTRAZIONE		INIZ.	3.504.471,00	3.504.471,00
	(01.01.01)		VARIAZ.		
	(SPESE OBBLIGATORIE)		P. DEF.	3.504.471,00	3.504.471,00
			PAGATO	2.582.569,11	2.582.569,11
			RIM. PG.		
			TOTALE	2.582.569,11	2.582.569,11
			EC/MSP	921.901,89	921.901,89
			RS31/12		
4502	ONERI SOCIALI A CARICO DELL'AMMINISTRAZIONE SULLE RETRIBUZIONI CORRISPOSTE AI DIPENDENTI		INIZ.	179,53	1.035.568,00
	(01.03.01)		VARIAZ.	25.704,00	7.248,00
	(SPESE OBBLIGATORIE)		P. DEF.	25.883,53	1.042.816,00
			PAGATO	25.856,98	773.969,06
			RIM. PG.	26,55	799.826,04
			TOTALE	25.883,53	773.969,06
			EC/MSP	268.846,94	268.873,96
			RS31/12	26,55	
4503	SOMME DOVUTE A TITOLO DI IMPOSTA REGIONALE SULLE ATTIVITA' PRODUTTIVE SULLE RETRIBUZIONI CORRISPOSTE AI DIPENDENTI		INIZ.	63,05	299.966,00
	(03.01.01)		VARIAZ.	9.028,00	2.546,00
	(SPESE OBBLIGATORIE)		P. DEF.	9.091,05	302.512,00
			PAGATO	9.082,00	221.318,13
			RIM. PG.	9,05	230.400,13
			TOTALE	9.091,05	221.318,13
			EC/MSP	81.193,87	81.203,87
			RS31/12	9,05	
VARIAZIONI: CAPITOLO 4502: DMT 48338 2005 (CP CS 446,00) DMT 78964 2005 (RS CS 25.704,00) DMT 86884 2005 (CP CS 6.802,00) DMC 203 2005 (CS 180,00) CAPITOLO 4503: DMT 48338 2005 (CP CS 157,00) DMT 78964 2005 (RS CS 9.028,00) DMT 86884 2005 (CP CS 2.389,00) DMC 203 2005 (CS 64,00)					

SPESA - CONSUNTIVO PER CAPITOLI					
2005	MINISTERO DEGLI AFFARI ESTERI		20 - INTEGRAZIONE EUROPEA		
UNITA' PREVISIONALE/CAPITOLO		RESIDUI	COMPETENZA	CASSA	
NUMERO	DENOMINAZIONE				
4504	COMPENSI PER LAVORO STRAORDINARIO AL PERSONALE (01.01.02)	INIZ.	348,67		
		VARIAZ.		1.845,00	2.195,00
		P. DEF.	348,67	1.845,00	2.195,00
		PAGATO	348,67	1.842,41	2.191,08
		RIM. PG.			
		TOTALE	348,67	1.842,41	2.191,08
		EC/MSP		2,59	3,92
4505	SPESE PER MISSIONI ALL'INTERNO, ALL'ESTERO E PER TRAFERIMENTI (02.02.13)	INIZ.	3,87	17.089,00	17.272,00
		VARIAZ.		-5.340,57	-5.519,57
		P. DEF.	3,87	11.748,43	11.752,43
		PAGATO	3,87	8.448,87	8.452,74
		RIM. PG.		3,62	
		TOTALE	3,87	8.452,49	8.452,74
		EC/MSP		3.295,94	3.299,69
4507	QUOTA DEL FONDO UNICO DI AMMINISTRAZIONE DA UTILIZZARE PER L'EROGAZIONE DEGLI INCENTIVI AL PERSONALE PER LA REALIZZAZIONE DEGLI OBIETTIVI E PROGRAMMI DI INCREMENTO DELLA PRODUTTIVITA' (01.01.03)	INIZ.			
		VARIAZ.	106.215,00	28.108,00	134.323,00
		P. DEF.	106.215,00	28.108,00	134.323,00
		PAGATO	106.105,39	28.108,00	134.213,39
		RIM. PG.			
		TOTALE	106.105,39	28.108,00	134.213,39
		EC/MSP	109,61		109,61
4510	Beni e servizi SPESE CONNESSE ALL'ATTUAZIONE DEL PROGRAMMA OPERATIVO NAZIONALE (P.O.N.) "ASSISTENZA TECNICA E AZIONI DI SISTEMA 2000-2006" (02.02.13)	INIZ.			8,00
		VARIAZ.		18.027,57	18.019,57
		P. DEF.		18.027,57	18.027,57
		PAGATO		14.027,57	14.027,57
		RIM. PG.		4.000,00	
		TOTALE		18.027,57	14.027,57
		EC/MSP		0,00	4.000,00
		4.000,00			
VARIAZIONI: CAPITOLO 4504: DMT 48338 2005 (CP CS 1.845,00) DMC 203 2005 (CS 353,00) L.ASS. 233 2005 (CS -3,00) CAPITOLO 4505: DMT 2000 2005 (CP CS -4.687,00) DMC 1037 2005 (CP CS -283,57) DMC 1133 2005 (CP CS -370,00) L.ASS. 233 2005 (CS -179,00) CAPITOLO 4507: DMT 78964 2005 (RS CS 106.215,00) DMT 86884 2005 (CP CS 28.108,00) CAPITOLO 4510: DMT 2000 2005 (CP CS -273,00) DMT 13486 2005 (CP CS 12.000,00) DMT 74396 2005 (CP CS 1.513,00) DMT 112784 2005 (CP CS 504,00) DMT 134504 2005 (CP CS 4.000,00) DMC 1037 2005 (CP CS 283,57) L.ASS. 233 2005 (CS -8,00)					

SPESA - CONSUNTIVO PER CAPITOLI					
2005	MINISTERO DEGLI AFFARI ESTERI		20 - INTEGRAZIONE EUROPEA		
UNITA' PREVISIONALE/CAPITOLO		RESIDUI	COMPETENZA	CASSA	
NUMERO	DENOMINAZIONE				
4511	SPESE PER IL PAGAMENTO DEI CANONI ACQUA, LUCE, ENERGIA ELETTRICA, GAS, NONCHE' PER LA PULIZIA, IL RISCALDAMENTO ED IL CONDIZIONAMENTO D'ARIA DEI LOCALI. (02.02.03)	INIZ. 51.171,19 VARIAZ. P. DEF. 51.171,19 PAGATO 51.160,70 RIM. PG. 10,49 TOTALE 51.171,19 EC/MSP RS31/12 44.356,01	61.214,00 38.786,00 100.000,00 55.654,30 44.345,52 99.999,82 0,18	86.415,00 20.400,00 106.815,00 106.815,00	
4512	SPESE PER ACQUISTO DI CANCELLERIA, DI STAMPATI SPECIALI E QUANTO ALTRO POSSA OCCORRERE PER IL FUNZIONAMENTO DEGLI UFFICI - NOLEGGIO E TRASPORTO MOBILI, MACCHINE E IMPIANTI. (02.01.01)	INIZ. 4.301,16 VARIAZ. P. DEF. 4.301,16 PAGATO 3.760,78 RIM. PG. 517,91 TOTALE 4.278,69 EC/MSP 22,47 RS31/12 2.852,77	8.927,00 9.962,00 18.889,00 16.553,57 2.334,86 18.888,43 0,57	12.602,00 9.962,00 22.564,00 20.314,35	20.314,35 2.249,65
4513	SPESE DI FUNZIONAMENTO DEL NUCLEO DI VALUTAZIONE E VERIFICA DEGLI INVESTIMENTI PUBBLICI, IVI COMPRESI I COMPENSI A COMPONENTI ESTRANEI ALLA PUBBLICA AMMINISTRAZIONE (02.02.08) * L'IMPORTO EC/MSP DI RESIDUI E' PERENTE AGLI EFFETTI AMMIN.	INIZ. 274.632,82 VARIAZ. 322.683,00 P. DEF. 597.315,82 PAGATO 113.815,19 RIM. PG. 334.643,73 TOTALE 448.458,92 EC/MSP 148.856,90 RS31/12 514.984,73	180.341,00 180.341,00	17,00 653.024,00 653.041,00 113.815,19	113.815,19 539.225,81
VARIAZIONI: CAPITOLO 4511: DMC 222 2005 (CP CS 20.400,00) L.ASS. 233 2005 (CP 18.386,00) CAPITOLO 4512: DMT 2000 2005 (CP CS -748,00) DMC 175 2005 (CP CS 10.710,00) CAPITOLO 4513: DMT 145659 2005 (RS 322.683,00 CP 180.341,00 CS 503.024,00) DMC 216 2005 (CS 120.000,00) DMC 922 2005 (CS 30.000,00)					

2005		SPESA - CONSUNTIVO PER CAPITOLI			
MINISTERO DEGLI AFFARI ESTERI		20 - INTEGRAZIONE EUROPEA			
UNITA' PREVISIONALE/CAPITOLO		RESIDUI	COMPETENZA	CASSA	
NUMERO	DENOMINAZIONE				
	20.1.2 INTERVENTI				
20.1.2.1	Accordi ed organismi internazionali				
4531	CONTRIBUTI OBBLIGATORI AD ORGANISMI INTERNAZIONALI (07.01.02) (SPESE OBBLIGATORIE)	INIZ. VARIAZ. P. DEF. PAGATO RIM. PG. TOTALE EC/MSP RS31/12	599.607,00 599.607,00 466.785,11 466.785,11 132.821,89	599.607,00 569.607,00 466.785,11 466.785,11 102.821,89	
4534	FINANZIAMENTO ITALIANO DELLA PESC (POLITICA ESTERA E DI SICUREZZA COMUNE DELL'UNIONE EUROPEA) (07.01.01)	INIZ. VARIAZ. P. DEF. PAGATO RIM. PG. TOTALE EC/MSP RS31/12	4.968.000,00 4.968.000,00 2.104.568,49 2.104.568,49 2.863.431,51	4.968.000,00 4.968.000,00 2.104.568,49 2.104.568,49 2.863.431,51	
4535	SPESE DERIVANTI DALL'ISTITUZIONE DEL CENTRO NAZIONALE DI INFORMAZIONE E DOCUMENTAZIONE EUROPEA (07.01.01)	INIZ. VARIAZ. P. DEF. PAGATO RIM. PG. TOTALE EC/MSP RS31/12	774.685,00 774.685,00 750.000,00 750.000,00 24.685,00	774.685,00 774.685,00 750.000,00 750.000,00 24.685,00	
VARIAZIONI:					
CAPITOLO 4531: DMC 922 2005 (CS -30.000,00)					

SPESA - CONSUNTIVO PER CAPITOLI					
2005	MINISTERO DEGLI AFFARI ESTERI		20 - INTEGRAZIONE EUROPEA		
UNITA' PREVISIONALE/CAPITOLO		RESIDUI	COMPETENZA	CASSA	
NUMERO	DENOMINAZIONE				
4536	COSTI DI INTERPRETARIATO A CARICO DELL'ITALIA A SEGUITO DELLA DECISIONE DEL CONSIGLIO DELL'UNIONE EUROPEA N. 1327 DEL 12 FEBBRAIO 2004 CONCERNENTE L'INTRODUZIONE DELL'ACCORDO SUL REGIME LINGUISTICO (REQUEST AND PAY) DELL'UNIONE EUROPEA ALLARGATA. (07.01.02)	INIZ. VARIAZ. P. DEF. PAGATO RIM. PG. TOTALE EC/MSP RS31/12		2.000.000,00 2.000.000,00 805.746,00 805.746,00 1.194.254,00	2.000.000,00 2.000.000,00 805.746,00 805.746,00 1.194.254,00
	20.1.5 ONERI COMUNI				
20.1.5.1	Residui passivi perenti				
4569	SOMME OCCORRENTI PER IL PAGAMENTO DEI RESIDUI PASSIVI PERENTI DI SPESE CORRENTI PER I QUALI RISULTA SOPPRESSO IL CAPITOLO DI PROVENIENZA. (12.02.03) (PER MEMORIA)	INIZ. VARIAZ. P. DEF. PAGATO RIM. PG. TOTALE EC/MSP RS31/12			
	20.2 TITOLO II - SPESE IN CONTO CAPITALE				
	20.2.3 INVESTIMENTI				
20.2.3.1	Beni mobili				
9150	SPESE PER ACQUISTO DI ATTREZZATURE E APPARECCHIATURE NON INFORMATICHE, DI MOBILIO E DI DOTAZIONI LIBRARIE (21.01.02)	INIZ. VARIAZ. P. DEF. PAGATO RIM. PG. TOTALE EC/MSP RS31/12	3.633,62 3.633,62 3.633,62 7.852,68 3.633,62 7.852,68	17.844,00 17.844,00 9.988,09 7.852,68 17.840,77 3,23	10.271,00 3.351,64 13.622,64 13.621,71 13.621,71 0,93
VARIAZIONI: CAPITOLO 9150: DMT 2000 2005 (CS -3.831,00) DMC 318 2005 (CS 7.573,00) DMC 1132 2005 (CS -390,36)					

SPESA - CONSUNTIVO PER CAPITOLI						
2005	MINISTERO DEGLI AFFARI ESTERI			20 - INTEGRAZIONE EUROPEA		
UNITA' PREVISIONALE/CAPITOLO			RESIDUI	COMPETENZA	CASSA	
NUMERO	DENOMINAZIONE					
	20.2.10 ONERI COMUNI					
20.2.10.1	Residui passivi perenti					
8030	SOMME OCCORRENTI PER IL PAGAMENTO DEI RESIDUI PASSIVI PERENTI DI SPESE IN CONTO CAPITALE PER I QUALI RISULTA SOPPRESSO IL CAPITOLO DI PROVENIENZA (26.04.03) (PER MEMORIA)		INIZ. VARIAZ. P. DEF. PAGATO RIM. PG. TOTALE EC/MSP RS31/12			
	TOTALE CENTRO DI RESPONSABILITA'		INIZ.	334.333,91	13.287.371,00	13.308.882,00
			VARIAZ.	463.630,00	281.523,00	850.525,64
			P. DEF.	797.963,91	13.568.894,00	14.159.407,64
			PAGATO	313.767,20	7.839.578,71	8.153.345,91
			RIM. PG.	335.207,73	238.877,68	
			TOTALE	648.974,93	8.078.456,39	8.153.345,91
			EC/MSP	148.988,98	5.490.437,61	6.006.061,73
			RS31/12	574.085,41		

SPESA - RIASSUNTO PER CENTRO DI RESPONSABILITA'					
2005	MINISTERO DEGLI AFFARI ESTERI				
CENTRI DI RESPONSABILITA'		RESIDUI	COMPETENZA	CASSA	
GABINETTO E UFFICI DI DIRETTA COLLABORAZIONE ALL'OPERA DEL MINISTRO	INIZ.	320.228,43	10.897.777,00	10.974.910,00	
	VARIAZ.		122.989,00	236.771,00	
	P. DEF.	320.228,43	11.020.766,00	11.211.681,00	
	PAGATO	317.035,20	9.914.449,71	10.231.484,91	
	RIM.PG.	2.158,76	390.717,87		
	TOTALE	319.193,96	10.305.167,58	10.231.484,91	
	EC/MSP	1.034,47	715.598,42	980.196,09	
	RS31/12	392.876,63			
	SEGRETERIA GENERALE	INIZ.	3.328.251,63	16.873.723,00	17.051.676,00
		VARIAZ.	526.529,00	7.650.752,00	11.526.084,84
P. DEF.		3.854.780,63	24.524.475,00	28.577.760,84	
PAGATO		3.388.323,22	20.242.525,74	23.630.848,96	
RIM.PG.		464.602,15	2.488.164,55		
TOTALE		3.852.925,37	22.730.690,29	23.630.848,96	
EC/MSP		1.855,26	1.793.784,71	4.946.911,88	
RS31/12		2.952.766,70			
CERIMONIALE DIPLOMATICO DELLA REPUBBLICA		INIZ.	265.438,66	5.194.617,00	5.339.720,00
		VARIAZ.	208.554,00	2.394.170,00	2.622.860,97
	P. DEF.	473.992,66	7.588.787,00	7.962.580,97	
	PAGATO	441.165,04	6.603.336,61	7.044.501,65	
	RIM.PG.	2.520,26	193.273,70		
	TOTALE	443.685,30	6.796.610,31	7.044.501,65	
	EC/MSP	30.307,36	792.176,69	918.079,32	
	RS31/12	195.793,96			
	ISPETTORATO GENERALE DEL MINISTERO E DEGLI UFFICI ALL'ESTERO	INIZ.	218.483,41	3.039.159,00	3.054.514,00
		VARIAZ.	77.623,00	380.352,00	537.898,66
P. DEF.		296.106,41	3.419.511,00	3.592.412,66	
PAGATO		222.848,79	3.008.381,26	3.231.230,05	
RIM.PG.		427,31	52.700,71		
TOTALE		223.276,10	3.061.081,97	3.231.230,05	
EC/MSP		72.830,31	358.429,03	361.182,61	
RS31/12		53.128,02			

SPESA - RIASSUNTO PER CENTRO DI RESPONSABILITA'					
2005	MINISTERO DEGLI AFFARI ESTERI				
CENTRI DI RESPONSABILITA'		RESIDUI	COMPETENZA	CASSA	
PERSONALE	INIZ.	678.840,77	17.729.632,00	17.858.250,00	
	VARIAZ.	752.830,00	8.395.029,00	9.088.687,11	
	P. DEF.	1.431.670,77	26.124.661,00	26.946.937,11	
	PAGATO	1.166.483,46	27.110.969,72	28.277.453,18	
	RIM.PG.	82.731,15	807.704,01		
	TOTALE	1.249.214,61	27.918.673,73	28.277.453,18	
	EC/MSP	182.456,16	+1.794.012,73	+1.330.516,07	
	RS31/12	890.435,16			
	AFFARI AMMINISTRATIVI, BILANCIO E PATRIMONIO	INIZ.	65.222.038,07	749.291.903,00	756.525.027,00
		VARIAZ.	-5.369.575,00	23.306.971,00	-3.384.005,84
P. DEF.		59.852.463,07	772.598.874,00	753.141.021,16	
PAGATO		22.641.999,14	647.121.186,86	669.763.186,00	
RIM.PG.		20.445.450,02	45.239.135,44		
TOTALE		43.087.449,16	692.360.322,30	669.763.186,00	
EC/MSP		16.765.013,91	80.238.551,70	83.377.835,16	
RS31/12		65.684.585,46			
STAMPA E INFORMAZIONE		INIZ.	3.408.134,28	22.289.627,00	22.436.344,00
		VARIAZ.	270.193,00	2.404.626,00	2.645.402,69
	P. DEF.	3.678.327,28	24.694.253,00	25.081.746,69	
	PAGATO	3.633.757,86	20.060.572,40	23.694.330,26	
	RIM.PG.	37.404,86	3.616.515,18		
	TOTALE	3.671.162,72	23.677.087,58	23.694.330,26	
	EC/MSP	7.164,56	1.017.165,42	1.387.416,43	
	RS31/12	3.653.920,04			
	INFORMATICA, COMUNICAZIONI E CIFRA	INIZ.	10.459.004,90	24.519.223,00	20.945.504,00
		VARIAZ.	838.526,00	6.439.808,00	6.536.514,32
P. DEF.		11.297.530,90	30.959.031,00	27.482.018,32	
PAGATO		7.764.478,30	17.567.267,86	25.331.746,16	
RIM.PG.		3.465.847,74	12.521.122,45		
TOTALE		11.230.326,04	30.088.390,31	25.331.746,16	
EC/MSP		67.204,86	870.640,69	2.150.272,16	
RS31/12		15.986.970,19			

SPESA - RIASSUNTO PER CENTRO DI RESPONSABILITA'					
2005	MINISTERO DEGLI AFFARI ESTERI				
CENTRI DI RESPONSABILITA'		RESIDUI	COMPETENZA	CASSA	
COOPERAZIONE ALLO SVILUPPO	INIZ.	236.362.688,55	652.768.727,00	647.570.699,00	
	VARIAZ.	1.272.759,00	197.788.523,00	160.172.992,00	
	P. DEF.	237.635.447,55	850.557.250,00	807.743.691,00	
	PAGATO	80.613.999,48	679.116.587,79	759.730.587,27	
	RIM.PG.	124.548.612,42	126.598.860,86		
	TOTALE	205.162.611,90	805.715.448,65	759.730.587,27	
	EC/MSP	32.472.835,65	44.841.801,35	48.013.103,73	
	RS31/12	251.147.473,28			
	PROMOZIONE E COOPERAZIONE CULTURALE	INIZ.	13.866.273,33	193.074.886,00	194.248.942,00
		VARIAZ.	2.109.415,00	9.392.276,00	7.404.249,20
P. DEF.		15.975.688,33	202.467.162,00	201.653.191,20	
PAGATO		7.884.550,35	180.955.951,09	188.840.501,44	
RIM.PG.		4.160.131,86	8.008.843,17		
TOTALE		12.044.682,21	188.964.794,26	188.840.501,44	
EC/MSP		3.931.006,12	13.502.367,74	12.812.689,76	
RS31/12		12.168.975,03			
ITALIANI ALL'ESTERO E POLITICHE MIGRATORIE		INIZ.	14.313.889,50	83.344.343,00	81.520.886,00
		VARIAZ.	502.725,00	17.011.849,00	20.683.875,96
	P. DEF.	14.816.614,50	100.356.192,00	102.204.761,96	
	PAGATO	12.139.735,66	87.038.085,33	99.177.820,99	
	RIM.PG.	1.799.971,12	8.265.715,37		
	TOTALE	13.939.706,78	95.303.800,70	99.177.820,99	
	EC/MSP	876.907,72	5.052.391,30	3.026.940,97	
	RS31/12	10.065.686,49			
	AFFARI POLITICI MULTILATERALI E DIRITTI UMANI	INIZ.	8.040.398,38	241.021.437,00	241.042.054,00
		VARIAZ.	141.231,00	52.678.651,00	60.409.546,78
P. DEF.		8.181.629,38	293.700.088,00	301.451.600,78	
PAGATO		8.052.657,60	282.248.251,29	290.300.908,89	
RIM.PG.		23.743,28	1.043.682,47		
TOTALE		8.076.400,88	283.291.933,76	290.300.908,89	
EC/MSP		105.228,50	10.408.154,24	11.150.691,89	
RS31/12		1.067.425,75			

SPESA - RIASSUNTO PER CENTRO DI RESPONSABILITA'					
2005	MINISTERO DEGLI AFFARI ESTERI				
CENTRI DI RESPONSABILITA'		RESIDUI	COMPETENZA	CASSA	
COOPERAZIONE ECONOMICA E FINANZIARIA MULTILATERALE	INIZ.	112.410,51	44.475.747,00	44.520.856,00	
	VARIAZ.	274.360,00	974.470,00	1.244.781,10	
	P. DEF.	386.770,51	45.450.217,00	45.765.637,10	
	PAGATO	385.829,89	43.239.837,89	43.625.667,78	
	RIM.PG.	786,89	357.459,96		
	TOTALE	386.616,78	43.597.297,85	43.625.667,78	
	EC/MSP	153,73	1.852.919,15	2.139.969,32	
	RS31/12	358.246,85			
	ISTITUTO DIPLOMATICO	INIZ.	1.125.181,48	4.441.119,00	4.584.256,00
		VARIAZ.	71.428,00	18.814,00	116.368,92
P. DEF.		1.196.609,48	4.459.933,00	4.700.624,92	
PAGATO		490.750,42	2.001.981,70	2.492.732,12	
RIM.PG.		320.914,31	656.676,21		
TOTALE		811.664,73	2.658.657,91	2.492.732,12	
EC/MSP		384.944,75	1.801.275,09	2.207.892,80	
RS31/12		977.590,52			
PAESI DELL'EUROPA		INIZ.	22.578.654,75	47.499.004,00	63.836.628,00
		VARIAZ.	182.340,00	1.712.766,00	-6.740.623,94
	P. DEF.	22.760.994,75	49.211.770,00	57.096.004,06	
	PAGATO	4.732.054,68	42.744.477,63	47.476.532,31	
	RIM.PG.	13.421.141,32	6.329.994,10		
	TOTALE	18.153.196,00	49.074.471,73	47.476.532,31	
	EC/MSP	4.607.798,75	137.298,27	9.619.471,75	
	RS31/12	19.751.135,42			
	PAESI DELLE AMERICHE	INIZ.	45.642,78	6.704.091,00	6.695.841,00
		VARIAZ.	62.648,00	25.933,00	112.254,30
P. DEF.		108.290,78	6.730.024,00	6.808.095,30	
PAGATO		105.466,65	5.872.557,28	5.978.023,93	
RIM.PG.		1.232,48	49.769,62		
TOTALE		106.699,13	5.922.326,90	5.978.023,93	
EC/MSP		1.591,65	807.697,10	830.071,37	
RS31/12		51.002,10			

SPESA - RIASSUNTO PER CENTRO DI RESPONSABILITA'					
2005	MINISTERO DEGLI AFFARI ESTERI				
CENTRI DI RESPONSABILITA'		RESIDUI	COMPETENZA	CASSA	
PAESI DEL MEDITERRANEO E DEL MEDIO ORIENTE	INIZ.	27.924.256,25	6.013.480,00	5.954.882,00	
	VARIAZ.	76.598,00	30.169.877,00	36.769.415,42	
	P. DEF.	28.000.854,25	36.183.357,00	42.724.297,42	
	PAGATO	16.923.686,25	8.491.639,99	25.415.326,24	
	RIM.PG.	4.712.873,92	25.610.336,57		
	TOTALE	21.636.560,17	34.101.976,56	25.415.326,24	
	EC/MSP	6.364.294,08	2.081.380,44	17.308.971,18	
	RS31/12	30.323.210,49			
	PAESI DELL'AFRICA SUB SAHARIANA	INIZ.	1.938.273,40	4.253.075,00	4.216.973,00
		VARIAZ.	67.359,00	29.489,00	2.043.645,97
P. DEF.		2.005.632,40	4.282.564,00	6.260.618,97	
PAGATO		1.902.753,12	3.508.195,24	5.410.948,36	
RIM.PG.		45.789,97	29.640,27		
TOTALE		1.948.543,09	3.537.835,51	5.410.948,36	
EC/MSP		57.089,31	744.728,49	849.670,61	
RS31/12		75.430,24			
PAESI DELL'ASIA, DELL'OCEANIA, DEL PACIFICO E L'ANTARTIDE		INIZ.	136.309,92	3.129.553,00	3.141.103,00
		VARIAZ.	88.334,00	26.390,00	213.806,56
	P. DEF.	224.643,92	3.155.943,00	3.354.909,56	
	PAGATO	220.865,04	2.310.507,35	2.531.372,39	
	RIM.PG.	2.194,09	105.441,27		
	TOTALE	223.059,13	2.415.948,62	2.531.372,39	
	EC/MSP	1.584,79	739.994,38	823.537,17	
	RS31/12	107.635,36			
	INTEGRAZIONE EUROPEA	INIZ.	334.333,91	13.287.371,00	13.308.882,00
		VARIAZ.	463.630,00	281.523,00	850.525,64
P. DEF.		797.963,91	13.568.894,00	14.159.407,64	
PAGATO		313.767,20	7.839.578,71	8.153.345,91	
RIM.PG.		335.207,73	238.877,68		
TOTALE		648.974,93	8.078.456,39	8.153.345,91	
EC/MSP		148.988,98	5.490.437,61	6.006.061,73	
RS31/12		574.085,41			

SPESA - RIASSUNTO PER CENTRO DI RESPONSABILITA'				
2005	MINISTERO DEGLI AFFARI ESTERI			
CENTRI DI RESPONSABILITA'		RESIDUI	COMPETENZA	CASSA
TOTALE	INIZ.	410.678.732,91	2.149.848.494,00	2.164.827.947,00
	VARIAZ.	2.617.507,00	361.205.258,00	313.091.051,66
	P. DEF.	413.296.239,91	2.511.053.752,00	2.477.918.998,66
	PAGATO	173.342.207,35	2.096.996.341,45	2.270.338.548,80
	RIM.PG.	173.873.741,64	242.604.631,46	
	TOTALE	347.215.948,99	2.339.600.972,91	2.270.338.548,80
	EC/MSP	66.080.290,92	171.452.779,09	207.580.449,86
	RS31/12	416.478.373,10		

		SPESA - RIASSUNTO PER TITOLI			
2005	MINISTERO DEGLI AFFARI ESTERI				
TITOLI		RESIDUI	COMPETENZA	CASSA	
TITOLO I - SPESE CORRENTI	INIZ.	367.995.494,67	2.126.335.809,00	2.141.289.937,00	
	VARIAZ.	2.617.507,00	177.484.343,00	137.191.089,66	
	P. DEF.	370.613.001,67	2.303.820.152,00	2.278.481.026,66	
	PAGATO	165.629.361,52	1.909.637.817,27	2.075.267.178,79	
	RIM.PG.	150.872.988,95	223.304.773,63		
	TOTALE	316.502.350,47	2.132.942.590,90	2.075.267.178,79	
	EC/MSP	54.110.651,20	170.877.561,10	203.213.847,87	
	RS31/12	374.177.762,58			
	TITOLO II - SPESE IN CONTO CAPITALE	INIZ.	42.683.238,24	23.512.685,00	23.538.010,00
		VARIAZ.		183.720.915,00	175.899.962,00
P. DEF.		42.683.238,24	207.233.600,00	199.437.972,00	
PAGATO		7.712.845,83	187.358.524,18	195.071.370,01	
RIM.PG.		23.000.752,69	19.299.857,83		
TOTALE		30.713.598,52	206.658.382,01	195.071.370,01	
EC/MSP		11.969.639,72	575.217,99	4.366.601,99	
RS31/12		42.300.610,52			
TOTALE		INIZ.	410.678.732,91	2.149.848.494,00	2.164.827.947,00
		VARIAZ.	2.617.507,00	361.205.258,00	313.091.051,66
	P. DEF.	413.296.239,91	2.511.053.752,00	2.477.918.998,66	
	PAGATO	173.342.207,35	2.096.996.341,45	2.270.338.548,80	
	RIM.PG.	173.873.741,64	242.604.631,46		
	TOTALE	347.215.948,99	2.339.600.972,91	2.270.338.548,80	
	EC/MSP	66.080.290,92	171.452.779,09	207.580.449,86	
	RS31/12	416.478.373,10			

TABELLA 06 APPENDICE 0

LA RIDUZIONE IN CONTO RESIDUI E' COSI' COSTITUITA

ECONOMIA REALIZZATA NELLA GESTIONE DEI RESIDUI	euro	-25.502.162,26
SOMME PERENTE AGLI EFFETTI AMMINISTRATIVI	euro	-40.578.128,66
	euro	-66.080.290,92

L'ECONOMIA IN CONTO COMPETENZA E' COSI' COSTITUITA

ECONOMIA REALIZZATA NELLA GESTIONE DI COMPETENZA	euro	-173.290.414,21
ECCELENZE DA SANARE LEGISLATIVAMENTE	euro	+1.837.635,12
	euro	-171.452.779,09

L'ECONOMIA IN CONTO CASSA E' COSI' COSTITUITA

ECONOMIA REALIZZATA NELLA GESTIONE DI CASSA	euro	-208.950.238,41
ECCELENZE DA SANARE LEGISLATIVAMENTE	euro	+1.369.788,55
	euro	-207.580.449,86

TABELLA 06 APPENDICE 0

ROMA LI, 16 MAGGIO 2006

IL MINISTRO

F.TO FINI

RICONOSCIUTO ESATTO E CONFORME ALLE SCRITTURE DELLA RAGIONERIA GENERALE DELLO
STATO

ROMA LI, 16 MAGGIO 2006

IL RAGIONIERE GENERALE DELLO STATO

F.TO CANZIO

VISTO E RICONOSCIUTO REGOLARE, A TERMINI E NEI LIMITI DELLA DECISIONE DELLA CORTE
DEI CONTI IN SEZIONI RIUNITE DI PARI DATA

ROMA LI, 28 GIUGNO 2006

IL PRESIDENTE

F.TO STADERINI

CONTO CONSUNTIVO

PER L'ESERCIZIO FINANZIARIO 2005

FUNZIONI OBIETTIVO

MINISTERO DEGLI AFFARI ESTERI

09/05/2006 PAG. 1

2005		CONTO CONSUNTIVO FUNZIONI OBIETTIVO		
MINISTERO DEGLI AFFARI ESTERI				
FUNZIONE OBIETTIVO		RESIDUI	COMPETENZA	CASSA
1. SERVIZI GENERALI DELLE PUBBLICHE AMMINISTRAZIONI	P. DEF.	369.607.888	2.094.506.661	2.044.414.593
	PAGATO	148.385.764	1.709.324.021	1.857.709.785
	RIM. PG.	161.210.436	229.078.206	
	TOTALE	309.596.200	1.938.402.227	1.857.709.785
	EC/M.SP.	60.011.689	156.104.434	186.704.808
	RS. 31/12	390.288.641		
1.1. ORGANI ESECUTIVI E LEGISLATIVI, ATTIVITA' FINANZIARIE E FISCALI E AFFARI ESTERI	P. DEF.	136.314.266	1.278.400.848	1.271.119.301
	PAGATO	67.733.751	1.057.050.546	1.124.784.297
	RIM. PG.	41.033.593	102.476.731	
	TOTALE	108.767.344	1.159.527.277	1.124.784.297
	EC/M.SP.	27.546.923	118.873.570	146.335.004
	RS. 31/12	143.510.324		
1.1.3. AFFARI ESTERI	P. DEF.	136.314.266	1.278.400.848	1.271.119.301
	PAGATO	67.733.751	1.057.050.546	1.124.784.297
	RIM. PG.	41.033.593	102.476.731	
	TOTALE	108.767.344	1.159.527.277	1.124.784.297
	EC/M.SP.	27.546.923	118.873.570	146.335.004
	RS. 31/12	143.510.324		
1.1.3.1. CERIMONIALE	P. DEF.	424.712	6.973.498	7.308.399
	PAGATO	392.017	6.142.032	6.534.049
	RIM. PG.	2.409	181.836	
	TOTALE	394.425	6.323.867	6.534.049
	EC/M.SP.	30.287	649.630	774.351
	RS. 31/12	184.244		
1.1.3.2. POLITICA ESTERA E SICUREZZA INTERNAZIONALE	P. DEF.	69.579.296	772.065.933	762.588.636
	PAGATO	32.681.289	663.149.243	695.830.533
	RIM. PG.	17.056.639	38.938.647	
	TOTALE	49.737.929	702.087.890	695.830.533
	EC/M.SP.	19.841.367	69.978.044	66.758.103
	RS. 31/12	55.995.286		
1.1.3.3. POLITICHE MIGRATORIE E SOCIALI	P. DEF.	1.651.524	41.924.920	43.366.293
	PAGATO	1.532.462	39.724.881	41.257.342
	RIM. PG.	93.894	263.835	
	TOTALE	1.626.355	39.988.716	41.257.342
	EC/M.SP.	25.169	1.936.204	2.108.951
	RS. 31/12	357.729		

P. DEF=PREVISIONI DEFINITIVE PAGATO=SOMME PAGATE, RIM. PG.=SOMME RIMASTE DA PAGARE

(in euro)

EC/M.SP.=ECONOMIA/MAGG.SPESE, RS.31/12=RESIDUI DI FINE ESERCIZIO

2005		CONTO CONSUNTIVO FUNZIONI OBIETTIVO		
		MINISTERO DEGLI AFFARI ESTERI		
FUNZIONE OBIETTIVO		RESIDUI	COMPETENZA	CASSA
1.1.3.4. COOPERAZIONE E PROMOZIONE IN MATERIA CULTURALE	P. DEF.	19.123.069	106.066.191	105.422.006
	PAGATO	5.903.403	87.008.032	92.911.435
	RIM. PG.	7.015.127	9.765.023	
	TOTALE	12.918.531	96.773.054	92.911.435
	EC/M. SP.	6.204.539	9.293.137	12.510.571
	RS. 31/12	16.780.150		
1.1.3.5. GESTIONE DELLE CRISI INTERNAZIONALI	P. DEF.	3.235.295	12.296.317	16.080.280
	PAGATO	2.774.760	9.853.070	12.627.830
	RIM. PG.	459.620	2.329.351	
	TOTALE	3.234.379	12.182.421	12.627.830
	EC/M. SP.	916	113.897	3.452.450
	RS. 31/12	2.788.970		
1.1.3.6. SUPPORTO ALL'AMMINISTRAZIONE GIUDIZIARIA CIVILE E PENALE IN AMBITO INTERNAZIONALE	P. DEF.	70.815	240.773	310.677
	PAGATO	69.905	189.500	259.405
	RIM. PG.	224	1.238	
	TOTALE	70.129	190.738	259.405
	EC/M. SP.	686	50.036	51.272
	RS. 31/12	1.462		
1.1.3.7. INTEGRAZIONE EUROPEA	P. DEF.	200.648	13.595.525	13.713.339
	PAGATO	199.952	8.050.551	8.250.503
	RIM. PG.	564	54.537	
	TOTALE	200.516	8.105.088	8.250.503
	EC/M. SP.	132	5.490.438	5.462.836
	RS. 31/12	55.101		
1.1.3.8. TUTELA DEGLI ITALIANI ALL'ESTERO	P. DEF.	96.319	15.708.290	15.793.173
	PAGATO	84.885	15.608.351	15.693.236
	RIM. PG.	272	32.490	
	TOTALE	85.157	15.640.842	15.693.236
	EC/M. SP.	11.162	67.448	99.937
	RS. 31/12	32.763		
1.1.3.9. PROMOZIONE E TUTELA DELL'IMMAGINE DELL'ITALIA ALL'ESTERO	P. DEF.	4.274.764	43.320.740	43.926.182
	PAGATO	3.947.411	39.309.610	43.257.021
	RIM. PG.	253.298	3.666.350	
	TOTALE	4.200.710	42.975.960	43.257.021
	EC/M. SP.	74.054	344.780	669.161
	RS. 31/12	3.919.648		

P. DEF.=PREVISIONI DEFINITIVE PAGATO=SOMME PAGATE, RIM. PG.=SOMME RIMASTE DA PAGARE

(in euro)

EC/M. SP.=ECONOMIA/MAGG. SPESE, RS. 31/12=RESIDUI DI FINE ESERCIZIO

09/05/2006 PAG. 3

2005		CONTO CONSUNTIVO FUNZIONI OBIETTIVO		
MINISTERO DEGLI AFFARI ESTERI				
FUNZIONE OBIETTIVO		RESIDUI	COMPETENZA	CASSA
1.1.3.91. SUPPORTO ALL'ATTIVITA' ISTITUZIONALE DELL'AMMINISTRAZIONE	P.DEF.	37.218.033	257.069.578	253.135.738
	PAGATO	19.711.000	179.853.246	199.564.246
	RIM.PG.	16.149.695	46.903.108	
	TOTALE	35.860.694	226.756.354	199.564.246
	EC/M.SP.	1.357.338	30.313.224	53.571.492
	RS. 31/12	63.052.802		
1.1.3.92. INDIRIZZO POLITICO	P.DEF.	439.791	9.139.083	9.474.576
	PAGATO	436.668	8.162.030	8.598.698
	RIM.PG.	1.851	340.319	
	TOTALE	438.518	8.502.349	8.598.698
	EC/M.SP.	1.272	636.733	875.878
	RS. 31/12	342.170		
1.2. AIUTI ECONOMICI INTERNAZIONALI	P.DEF.	233.193.047	812.827.732	769.919.173
	PAGATO	80.551.463	649.097.581	729.649.045
	RIM.PG.	120.176.837	126.598.861	
	TOTALE	200.728.300	775.696.442	729.649.045
	EC/M.SP.	32.464.747	37.131.290	40.270.128
	RS. 31/12	246.775.697		
1.2.1. AIUTI ECONOMICI AI PAESI IN VIA DI SVILUPPO ED IN TRANSIZIONE	P.DEF.	201.572.964	411.094.671	377.828.752
	PAGATO	65.447.634	275.891.429	341.339.063
	RIM.PG.	108.079.529	113.179.999	
	TOTALE	173.527.163	389.071.429	341.339.063
	EC/M.SP.	28.045.800	22.023.242	36.489.689
	RS. 31/12	221.259.528		
1.2.1.1. COOPERAZIONE ALLO SVILUPPO IN AMBITO BILATERALE	P.DEF.	193.318.025	371.834.181	337.394.927
	PAGATO	58.388.576	253.310.012	311.698.588
	RIM.PG.	107.104.066	101.412.649	
	TOTALE	165.492.642	354.722.661	311.698.588
	EC/M.SP.	27.825.383	17.111.520	25.696.339
	RS. 31/12	208.516.714		
1.2.1.91. SUPPORTO ALL'ATTIVITA' ISTITUZIONALE DELL'AMMINISTRAZIONE	P.DEF.	8.254.939	39.260.490	40.433.825
	PAGATO	7.059.058	22.581.417	29.640.475
	RIM.PG.	975.464	11.767.350	
	TOTALE	8.034.521	34.348.768	29.640.475
	EC/M.SP.	220.418	4.911.722	10.793.350
	RS. 31/12	12.742.814		

P.DEF=PREVISIONI DEFINITIVE PAGATO=SOMME PAGATE, RIM.PG.=SOMME RIMASTE DA PAGARE

(in euro)

EC/M.SP.=ECONOMIA/MAGG.SPESE, RS.31/12=RESIDUI DI FINE ESERCIZIO

2005		CONTO CONSUNTIVO FUNZIONI OBIETTIVO		
MINISTERO DEGLI AFFARI ESTERI				
FUNZIONE OBIETTIVO		RESIDUI	COMPETENZA	CASSA
1.2.2. AIUTI ECONOMICI EROGATI ATTRAVERSO ORGANISMI INTERNAZIONALI	P. DEF.	31.620.083	401.733.061	392.090.421
	PAGATO	15.103.829	373.206.152	388.309.981
	RIM. PG.	12.097.307	13.418.862	
	TOTALE	27.201.137	386.625.014	388.309.981
	EC/M. SP.	4.418.946	15.108.048	3.780.440
	RS. 31/12	25.516.169		
1.2.2.1. COOPERAZIONE ALLO SVILUPPO IN AMBITO MULTILATERALE	P. DEF.	29.951.535	391.493.754	382.397.555
	PAGATO	13.790.783	368.058.006	381.848.788
	RIM. PG.	11.829.232	9.411.957	
	TOTALE	25.620.015	377.469.963	381.848.788
	EC/M. SP.	4.331.520	14.023.791	548.767
	RS. 31/12	21.241.189		
1.2.2.91. SUPPORTO ALL'ATTIVITA' ISTITUZIONALE DELL'AMMINISTRAZIONE	P. DEF.	1.668.548	10.239.307	9.692.866
	PAGATO	1.313.047	5.148.146	6.461.193
	RIM. PG.	268.075	4.006.905	
	TOTALE	1.581.121	9.155.051	6.461.193
	EC/M. SP.	87.426	1.084.256	3.231.673
	RS. 31/12	4.274.980		
1.6. SERVIZI PUBBLICI GENERALI NON ALTRIMENTI CLASSIFICABILI	P. DEF.	100.575	3.278.081	3.376.119
	PAGATO	100.550	3.175.893	3.276.443
	RIM. PG.	6	2.614	
	TOTALE	100.556	3.178.507	3.276.443
	EC/M. SP.	19	99.574	99.676
	RS. 31/12	2.620		
1.6.1. SERVIZI PUBBLICI GENERALI NON ALTRIMENTI CLASSIFICABILI	P. DEF.	100.575	3.278.081	3.376.119
	PAGATO	100.550	3.175.893	3.276.443
	RIM. PG.	6	2.614	
	TOTALE	100.556	3.178.507	3.276.443
	EC/M. SP.	19	99.574	99.676
	RS. 31/12	2.620		
1.6.1.8. TUTELA DEI DIRITTI UMANI	P. DEF.	100.575	3.278.081	3.376.119
	PAGATO	100.550	3.175.893	3.276.443
	RIM. PG.	6	2.614	
	TOTALE	100.556	3.178.507	3.276.443
	EC/M. SP.	19	99.574	99.676
	RS. 31/12	2.620		

P. DEF.=PREVISIONI DEFINITIVE PAGATO=SOMME PAGATE, RIM. PG.=SOMME RIMASTE DA PAGARE

(in euro)

EC/M. SP.=ECONOMIA/MAGG. SPESE, RS. 31/12=RESIDUI DI FINE ESERCIZIO

09/05/2006 PAG. 5

2005		CONTO CONSUNTIVO FUNZIONI OBIETTIVO		
MINISTERO DEGLI AFFARI ESTERI				
FUNZIONE OBIETTIVO		RESIDUI	COMPETENZA	CASSA
2. DIFESA	P. DEF.	6.595.751	244.501.297	251.096.899
	PAGATO	6.595.750	238.794.948	245.390.698
	RIM. PG.		154	
	TOTALE	6.595.750	238.795.102	245.390.698
	EC/M.SP.	1	5.706.196	5.706.202
	RS. 31/12	154		
2.3. AIUTI MILITARI ALL'ESTERO	P. DEF.	6.595.751	244.501.297	251.096.899
	PAGATO	6.595.750	238.794.948	245.390.698
	RIM. PG.		154	
	TOTALE	6.595.750	238.795.102	245.390.698
	EC/M.SP.	1	5.706.196	5.706.202
	RS. 31/12	154		
2.3.1. AIUTI MILITARI ALL'ESTERO	P. DEF.	6.595.751	244.501.297	251.096.899
	PAGATO	6.595.750	238.794.948	245.390.698
	RIM. PG.		154	
	TOTALE	6.595.750	238.795.102	245.390.698
	EC/M.SP.	1	5.706.196	5.706.202
	RS. 31/12	154		
2.3.1.2. PARTECIPAZIONE AD OPERAZIONI INTERNAZIONALI	P. DEF.	6.595.751	244.501.297	251.096.899
	PAGATO	6.595.750	238.794.948	245.390.698
	RIM. PG.		154	
	TOTALE	6.595.750	238.795.102	245.390.698
	EC/M.SP.	1	5.706.196	5.706.202
	RS. 31/12	154		
4. AFFARI ECONOMICI	P. DEF.	18.835.575	69.169.363	78.124.837
	PAGATO	6.084.869	62.488.000	68.572.869
	RIM. PG.	7.903.673	3.582.571	
	TOTALE	13.988.543	66.070.571	68.572.869
	EC/M.SP.	4.847.033	3.098.793	9.551.968
	RS. 31/12	11.486.244		
4.1. AFFARI GENERALI ECONOMICI, COMMERCIALI E DEL LAVORO	P. DEF.	18.774.877	68.962.986	77.858.542
	PAGATO	6.024.951	62.325.571	68.350.522
	RIM. PG.	7.903.481	3.581.510	
	TOTALE	13.928.432	65.907.081	68.350.522
	EC/M.SP.	4.846.445	3.055.905	9.508.020
	RS. 31/12	11.484.991		

P. DEF.=PREVISIONI DEFINITIVE PAGATO=SOMME PAGATE, RIM. PG.=SOMME RIMASTE DA PAGARE

(in euro)

EC/M.SP.=ECONOMIA/MAGG.SPESE, RS.31/12=RESIDUI DI FINE ESERCIZIO

2005		CONTO CONSUNTIVO FUNZIONI OBIETTIVO		
MINISTERO DEGLI AFFARI ESTERI				
FUNZIONE OBIETTIVO		RESIDUI	COMPETENZA	CASSA
4.1.1. AFFARI GENERALI ECONOMICI E COMMERCIALI	P. DEF.	18.774.877	68.962.986	77.858.542
	PAGATO	6.024.951	62.325.571	68.350.522
	RIM. PG.	7.903.481	3.581.510	
	TOTALE	13.928.432	65.907.081	68.350.522
	EC/M.SP. RS. 31/12	4.846.445 11.484.991	3.055.905	9.508.020
4.1.1.1. POLITICA ECONOMICA E COOPERAZIONE SCIENTIFICA E TECNOLOGICA IN AMBITO INTERNAZIONALE	P. DEF.	13.127.791	60.218.506	64.778.326
	PAGATO	4.130.001	55.558.901	59.688.902
	RIM. PG.	5.812.240	3.041.425	
	TOTALE	9.942.241	58.600.326	59.688.902
	EC/M.SP. RS. 31/12	3.185.550 8.853.665	1.618.180	5.089.424
4.1.1.3. PROGRAMMAZIONE E COORDINAMENTO IN AMBITO INTERNAZIONALE DELLA POLITICA COMMERCIALE, PROMOZIONALE ED INTERNAZIONALIZZAZIONE DELLE IMPRESE	P. DEF.	5.542.044	6.802.573	11.055.748
	PAGATO	1.790.221	5.201.322	6.991.543
	RIM. PG.	2.090.970	515.083	
	TOTALE	3.881.191	5.716.404	6.991.543
	EC/M.SP. RS. 31/12	1.660.853 2.606.052	1.086.169	4.064.206
4.1.1.4. POLITICA ECONOMICA IN AMBITO UNIONE EUROPEA	P. DEF.	105.042	1.939.624	2.022.185
	PAGATO	104.729	1.563.158	1.667.887
	RIM. PG.	271	24.910	
	TOTALE	105.001	1.588.067	1.667.887
	EC/M.SP. RS. 31/12	42 25.181	351.556	354.298
4.1.1.91. SUPPORTO ALL'ATTIVITA' ISTITUZIONALE DELL'AMMINISTRAZIONE	P. DEF.		2.283	2.283
	PAGATO		2.191	2.191
	RIM. PG.		92	
	TOTALE		2.283	2.191
	EC/M.SP. RS. 31/12			93
4.7. ALTRI SETTORI	P. DEF.	60.699	206.377	266.295
	PAGATO	59.919	162.429	222.347
	RIM. PG.	192	1.061	
	TOTALE	60.111	163.490	222.347
	EC/M.SP. RS. 31/12	588 1.253	42.888	43.948

P. DEF.=PREVISIONI DEFINITIVE PAGATO=SOMME PAGATE, RIM. PG.=SOMME RIMASTE DA PAGARE

(in euro)

EC/M.SP.=ECONOMIA/MAGG. SPESE, RS.31/12=RESIDUI DI FINE ESERCIZIO

09/05/2006 PAG. 7

2005		CONTO CONSUNTIVO FUNZIONI OBIETTIVO		
MINISTERO DEGLI AFFARI ESTERI				
FUNZIONE OBIETTIVO		RESIDUI	COMPETENZA	CASSA
4.7.3. TURISMO	P.DEF.	60.699	206.377	266.295
	PAGATO	59.919	162.429	222.347
	RIM.PG.	192	1.061	
	TOTALE	60.111	163.490	222.347
	EC/M.SP.	588	42.888	43.948
	RS. 31/12	1.253		
4.7.3.3. TUTELA E SOSTEGNO DEI TURISTI E DEI VIAGGIATORI	P.DEF.	60.699	206.377	266.295
	PAGATO	59.919	162.429	222.347
	RIM.PG.	192	1.061	
	TOTALE	60.111	163.490	222.347
	EC/M.SP.	588	42.888	43.948
	RS. 31/12	1.253		
8. ATTIVITA' RICREATIVE, CULTURALI E DI CULTO	P.DEF.	1.540.709	3.839.294	3.954.188
	PAGATO	1.145.328	2.365.191	3.510.519
	RIM.PG.	326.652	1.288.466	
	TOTALE	1.471.980	3.653.657	3.510.519
	EC/M.SP.	68.730	185.637	443.668
	RS. 31/12	1.615.117		
8.2. ATTIVITA' CULTURALI	P.DEF.	1.540.709	3.839.294	3.954.188
	PAGATO	1.145.328	2.365.191	3.510.519
	RIM.PG.	326.652	1.288.466	
	TOTALE	1.471.980	3.653.657	3.510.519
	EC/M.SP.	68.730	185.637	443.668
	RS. 31/12	1.615.117		
8.2.1. ATTIVITA' CULTURALI	P.DEF.	1.540.709	3.839.294	3.954.188
	PAGATO	1.145.328	2.365.191	3.510.519
	RIM.PG.	326.652	1.288.466	
	TOTALE	1.471.980	3.653.657	3.510.519
	EC/M.SP.	68.730	185.637	443.668
	RS. 31/12	1.615.117		
8.2.1.3. BENI ARCHEOLOGICI	P.DEF.	1.467.718	3.443.397	3.502.156
	PAGATO	1.101.420	1.984.252	3.085.672
	RIM.PG.	297.628	1.279.389	
	TOTALE	1.399.047	3.263.641	3.085.672
	EC/M.SP.	68.671	179.755	416.484
	RS. 31/12	1.577.016		

P.DEF=PREVISIONI DEFINITIVE PAGATO=SOMME PAGATE, RIM.PG.=SOMME RIMASTE DA PAGARE

(in euro)

EC/M.SP.=ECONOMIA/MAGG.SPESE, RS.31/12=RESIDUI DI FINE ESERCIZIO

2005		CONTO CONSUNTIVO FUNZIONI OBIETTIVO		
MINISTERO DEGLI AFFARI ESTERI				
FUNZIONE OBIETTIVO		RESIDUI	COMPETENZA	CASSA
8.2.1.5. BENI ARCHIVISTICI	P.DEF.	44.047	344.886	380.019
	PAGATO	43.908	329.927	373.835
	RIM.PG.	79	9.077	
	TOTALE	43.987	339.004	373.835
	EC/M.SP.	59	5.882	6.184
	RS. 31/12	9.156		
8.2.1.91. SUPPORTO ALL'ATTIVITA' ISTITUZIONALE DELL'AMMINISTRAZIONE	P.DEF.	28.945	51.012	72.012
	PAGATO		51.012	51.012
	RIM.PG.	28.945		
	TOTALE	28.945	51.012	51.012
	EC/M.SP.			21.000
	RS. 31/12	28.945		
9. ISTRUZIONE	P.DEF.	16.716.316	99.037.136	100.328.481
	PAGATO	11.130.496	84.024.181	95.154.677
	RIM.PG.	4.432.980	8.655.235	
	TOTALE	15.563.477	92.679.417	95.154.677
	EC/M.SP.	1.152.839	6.357.720	5.173.804
	RS. 31/12	13.088.216		
9.8. ISTRUZIONE NON ALTRIMENTI CLASSIFICABILE	P.DEF.	16.716.316	99.037.136	100.328.481
	PAGATO	11.130.496	84.024.181	95.154.677
	RIM.PG.	4.432.980	8.655.235	
	TOTALE	15.563.477	92.679.417	95.154.677
	EC/M.SP.	1.152.839	6.357.720	5.173.804
	RS. 31/12	13.088.216		
9.8.3. ISTRUZIONE NON ALTRIMENTI CLASSIFICABILE	P.DEF.	16.716.316	99.037.136	100.328.481
	PAGATO	11.130.496	84.024.181	95.154.677
	RIM.PG.	4.432.980	8.655.235	
	TOTALE	15.563.477	92.679.417	95.154.677
	EC/M.SP.	1.152.839	6.357.720	5.173.804
	RS. 31/12	13.088.216		
9.8.3.4. ISTRUZIONE ALL'ESTERO	P.DEF.	16.716.316	99.037.136	100.328.481
	PAGATO	11.130.496	84.024.181	95.154.677
	RIM.PG.	4.432.980	8.655.235	
	TOTALE	15.563.477	92.679.417	95.154.677
	EC/M.SP.	1.152.839	6.357.720	5.173.804
	RS. 31/12	13.088.216		

P.DEF=PREVISIONI DEFINITIVE PAGATO=SOMME PAGATE, RIM.PG.=SOMME RIMASTE DA PAGARE

(in euro)

EC/M.SP.=ECONOMIA/MAGG.SPESE, RS.31/12=RESIDUI DI FINE ESERCIZIO

RIASSUNTO

09/05/2006 PAG. 1

RIASSUNTO PER FUNZIONI OBIETTIVO DEL CONTO CONSUNTIVO					
2005	MINISTERO DEGLI AFFARI ESTERI				
FUNZIONE OBIETTIVO/CENTRO DI RESPONSABILITA'		RESIDUI	COMPETENZA	CASSA	
1. SERVIZI GENERALI DELLE PUBBLICHE AMMINISTRAZIONI	P. DEF.	369.607.888	2.094.506.661	2.044.414.593	
	PAGATO	148.385.764	1.709.324.021	1.857.709.785	
	RIM. PG.	161.210.436	229.078.206		
	TOTALE	309.596.200	1.938.402.227	1.857.709.785	
	EC/M.SP.	60.011.689	156.104.434	186.704.808	
	RS. 31/12	390.288.641			
	GABINETTO E UFFICI DI DIRETTA COLLABORAZIONE ALL'OPERA DEL MINISTRO	P. DEF.	320.228	11.020.766	11.211.681
		PAGATO	317.035	9.914.450	10.231.485
		RIM. PG.	2.159	390.718	
		TOTALE	319.194	10.305.168	10.231.485
EC/M.SP.		1.034	715.598	980.196	
RS. 31/12	392.877				
SEGRETERIA GENERALE	P. DEF.	3.810.734	24.179.589	28.197.742	
	PAGATO	3.344.415	19.912.599	23.257.014	
	RIM. PG.	464.523	2.479.088		
	TOTALE	3.808.938	22.391.687	23.257.014	
	EC/M.SP.	1.796	1.787.903	4.940.728	
RS. 31/12	2.943.611				
CERIMONIALE DIPLOMATICO DELLA REPUBBLICA	P. DEF.	473.993	7.588.787	7.962.581	
	PAGATO	441.165	6.603.337	7.044.502	
	RIM. PG.	2.520	193.274		
	TOTALE	443.685	6.796.610	7.044.502	
	EC/M.SP.	30.307	792.177	918.079	
RS. 31/12	195.794				
ISPETTORATO GENERALE DEL MINISTERO E DEGLI UFFICI ALL'ESTERO	P. DEF.	296.106	3.419.511	3.592.413	
	PAGATO	222.849	3.008.381	3.231.230	
	RIM. PG.	427	52.701		
	TOTALE	223.276	3.061.082	3.231.230	
	EC/M.SP.	72.830	358.429	361.183	
RS. 31/12	53.128				
PERSONALE	P. DEF.	1.431.671	26.124.661	26.946.937	
	PAGATO	1.166.483	27.110.970	28.277.453	
	RIM. PG.	82.731	807.704		
	TOTALE	1.249.215	27.918.674	28.277.453	
	EC/M.SP.	182.456	+1.794.013	+1.330.516	
RS. 31/12	890.435				
AFFARI AMMINISTRATIVI, BILANCIO E PATRIMONIO	P. DEF.	59.174.369	772.547.862	752.921.444	
	PAGATO	22.494.435	647.070.175	669.564.610	
	RIM. PG.	19.926.254	45.239.135		
	TOTALE	42.420.689	692.309.310	669.564.610	
	EC/M.SP.	16.753.681	80.238.552	83.356.835	
RS. 31/12	65.165.389				

P. DEF.=PREVISIONI DEFINITIVE PAGATO=SOMME PAGATE, RIM. PG.=SOMME RIMASTE DA PAGARE

(in euro)

EC/M.SP.=ECONOMIA/MAGG.SPESA, RS.31/12=RESIDUI DI FINE ESERCIZIO

RIASSUNTO PER FUNZIONI OBIETTIVO DEL CONTO CONSUNTIVO				
2005	MINISTERO DEGLI AFFARI ESTERI			
FUNZIONE OBIETTIVO/CENTRO DI RESPONSABILITA'		RESIDUI	COMPETENZA	CASSA
STAMPA E INFORMAZIONE	P.DEF.	3.678.327	24.694.253	25.081.747
	PAGATO	3.633.758	20.060.572	23.694.330
	RIM.PG.	37.405	3.616.515	
	TOTALE	3.671.163	23.677.088	23.694.330
	EC/M.SP.	7.165	1.017.165	1.387.416
	RS. 31/12	3.653.920		
INFORMATICA, COMUNICAZIONI E CIFRA	P.DEF.	11.297.531	30.959.031	27.482.018
	PAGATO	7.764.478	17.567.268	25.331.746
	RIM.PG.	3.465.848	12.521.122	
	TOTALE	11.230.326	30.088.390	25.331.746
	EC/M.SP.	67.205	870.641	2.150.272
	RS. 31/12	15.986.970		
COOPERAZIONE ALLO SVILUPPO	P.DEF.	237.635.448	850.557.250	807.743.691
	PAGATO	80.613.999	679.116.588	759.730.587
	RIM.PG.	124.548.612	126.598.861	
	TOTALE	205.162.612	805.715.449	759.730.587
	EC/M.SP.	32.472.836	44.841.801	48.013.104
	RS. 31/12	251.147.473		
PROMOZIONE E COOPERAZIONE CULTURALE	P.DEF.	7.268.946	110.522.477	108.750.360
	PAGATO	2.910.528	98.997.140	101.907.667
	RIM.PG.	1.257.487	2.567.619	
	TOTALE	4.168.015	101.564.759	101.907.667
	EC/M.SP.	3.100.932	8.957.718	6.842.693
	RS. 31/12	3.825.106		
ITALIANI ALL'ESTERO E POLITICHE MIGRATORIE	P.DEF.	2.421.233	71.143.041	72.845.632
	PAGATO	2.256.048	67.672.378	69.928.426
	RIM.PG.	93.725	770.875	
	TOTALE	2.349.772	68.443.253	69.928.426
	EC/M.SP.	71.461	2.699.787	2.917.205
	RS. 31/12	864.599		
AFFARI POLITICI MULTILATERALI E DIRITTI UMANI	P.DEF.	1.585.878	49.198.791	50.354.702
	PAGATO	1.456.908	43.453.303	44.910.211
	RIM.PG.	23.743	1.043.529	
	TOTALE	1.480.651	44.496.832	44.910.211
	EC/M.SP.	105.227	4.701.959	5.444.490
	RS. 31/12	1.067.272		
COOPERAZIONE ECONOMICA E FINANZIARIA MULTILATERALE	P.DEF.	75.818	492.007	561.598
	PAGATO	75.778	404.742	480.520
	RIM.PG.	10	7.285	
	TOTALE	75.788	412.027	480.520
	EC/M.SP.	31	79.980	81.077
	RS. 31/12	7.295		

P.DEF.=PREVISIONI DEFINITIVE PAGATO=SOMME PAGATE, RIM.PG.=SOMME RIMASTE DA PAGARE

(in euro)

EC/M.SP.=ECONOMIA/MAGG.SPESE, RS.31/12=RESIDUI DI FINE ESERCIZIO

09/05/2006 PAG. 3

2005	RIASSUNTO PER FUNZIONI OBIETTIVO DEL CONTO CONSUNTIVO			
	MINISTERO DEGLI AFFARI ESTERI			
FUNZIONE OBIETTIVO/CENTRO DI RESPONSABILITA'		RESIDUI	COMPETENZA	CASSA
ISTITUTO DIPLOMATICO	P. DEF.	1.196.609	4.459.933	4.700.625
	PAGATO	490.750	2.001.982	2.492.732
	RIM. PG.	320.914	656.676	
	TOTALE	811.665	2.658.658	2.492.732
	EC/M.SP. RS. 31/12	384.945 977.591	1.801.275	2.207.893
PAESI DELL'EUROPA	P. DEF.	15.509.702	47.159.511	48.908.910
	PAGATO	3.239.697	40.855.604	44.095.301
	RIM. PG.	9.668.263	6.323.500	
	TOTALE	12.907.961	47.179.104	44.095.301
	EC/M.SP. RS. 31/12	2.601.741 15.991.763	+19.593	4.813.609
PAESI DELLE AMERICHE	P. DEF.	71.777	5.653.612	5.705.164
	PAGATO	70.293	5.054.651	5.124.943
	RIM. PG.	686	36.971	
	TOTALE	70.978	5.091.622	5.124.943
	EC/M.SP. RS. 31/12	798 37.657	561.990	580.221
PAESI DEL MEDITERRANEO E DEL MEDIO ORIENTE	P. DEF.	20.989.456	35.696.879	40.110.036
	PAGATO	15.623.765	8.178.936	23.802.701
	RIM. PG.	1.266.981	25.600.687	
	TOTALE	16.890.746	33.779.623	23.802.701
	EC/M.SP. RS. 31/12	4.098.710 26.867.668	1.917.256	16.307.335
PAESI DELL'AFRICA SUB SAHARIANA	P. DEF.	1.978.377	3.380.765	5.339.474
	PAGATO	1.875.580	2.830.147	4.705.727
	RIM. PG.	45.711	21.045	
	TOTALE	1.921.291	2.851.192	4.705.727
	EC/M.SP. RS. 31/12	57.086 66.756	529.573	633.747
PAESI DELL'ASIA, DELL'OCEANIA, DEL PACIFICO E L'ANTARTIDE	P. DEF.	191.036	2.337.409	2.509.501
	PAGATO	187.848	1.685.248	1.873.096
	RIM. PG.	1.873	96.364	
	TOTALE	189.721	1.781.612	1.873.096
	EC/M.SP. RS. 31/12	1.315 98.237	555.797	636.405
INTEGRAZIONE EUROPEA	P. DEF.	200.648	13.370.525	13.488.339
	PAGATO	199.952	7.825.551	8.025.503
	RIM. PG.	564	54.537	
	TOTALE	200.516	7.880.088	8.025.503
	EC/M.SP. RS. 31/12	132 55.101	5.490.438	5.462.836

P. DEF.=PREVISIONI DEFINITIVE PAGATO=SOMME PAGATE, RIM.PG.=SOMME RIMASTE DA PAGARE

(in euro)

EC/M.SP.=ECONOMIA/MAGG.SPESE, RS.31/12=RESIDUI DI FINE ESERCIZIO

RIASSUNTO PER FUNZIONI OBIETTIVO DEL CONTO CONSUNTIVO				
2005	MINISTERO DEGLI AFFARI ESTERI			
FUNZIONE OBIETTIVO/CENTRO DI RESPONSABILITA'		RESIDUI	COMPETENZA	CASSA
2. DIFESA	P. DEF.	6.595.751	244.501.297	251.096.899
	PAGATO	6.595.750	238.794.948	245.390.698
	RIM. PG.		154	
	TOTALE	6.595.750	238.795.102	245.390.698
	EC/M.SP.	1	5.706.196	5.706.202
AFFARI POLITICI MULTILATERALI E DIRITTI UMANI	RS. 31/12	154		
	P. DEF.	6.595.751	244.501.297	251.096.899
	PAGATO	6.595.750	238.794.948	245.390.698
	RIM. PG.		154	
	TOTALE	6.595.750	238.795.102	245.390.698
4. AFFARI ECONOMICI	EC/M.SP.	1	5.706.196	5.706.202
	RS. 31/12	154		
	P. DEF.	18.835.575	69.169.363	78.124.837
	PAGATO	6.084.869	62.488.000	68.572.869
	RIM. PG.	7.903.673	3.582.571	
PROMOZIONE E COOPERAZIONE CULTURALE	TOTALE	13.988.543	66.070.571	68.572.869
	EC/M.SP.	4.847.033	3.098.793	9.551.968
	RS. 31/12	11.486.244		
	P. DEF.	3.506.540	18.470.927	18.312.594
	PAGATO	2.713.441	15.153.656	17.867.097
ITALIANI ALL'ESTERO E POLITICHE MIGRATORIE	RIM. PG.	368.342	3.000.379	
	TOTALE	3.081.783	18.154.035	17.867.097
	EC/M.SP.	424.757	316.891	445.497
	RS. 31/12	3.368.722		
	P. DEF.	60.699	206.377	266.295
COOPERAZIONE ECONOMICA E FINANZIARIA MULTILATERALE	PAGATO	59.919	162.429	222.347
	RIM. PG.	192	1.061	
	TOTALE	60.111	163.490	222.347
	EC/M.SP.	588	42.888	43.948
	RS. 31/12	1.253		
PAESI DELL'EUROPA	P. DEF.	310.952	44.958.210	45.204.039
	PAGATO	310.052	42.835.096	43.145.148
	RIM. PG.	777	350.175	
	TOTALE	310.829	43.185.270	43.145.148
	EC/M.SP.	123	1.772.939	2.058.892
PAESI DELL'EUROPA	RS. 31/12	350.952		
	P. DEF.	7.251.293	2.052.259	8.187.094
	PAGATO	1.492.357	1.888.874	3.381.231
	RIM. PG.	3.752.878	6.494	
	TOTALE	5.245.235	1.895.368	3.381.231
PAESI DELL'EUROPA	EC/M.SP.	2.006.057	156.891	4.805.863
	RS. 31/12	3.759.372		

P. DEF.=PREVISIONI DEFINITIVE PAGATO=SOMME PAGATE, RIM. PG.=SOMME RIMASTE DA PAGARE

(in euro)

EC/M.SP.=ECONOMIA/MAGG.SPESE, RS.31/12=RESIDUI DI FINE ESERCIZIO

09/05/2006 PAG. 5

2005		RIASSUNTO PER FUNZIONI OBIETTIVO DEL CONTO CONSUNTIVO		
		MINISTERO DEGLI AFFARI ESTERI		
FUNZIONE OBIETTIVO/CENTRO DI RESPONSABILITA'		RESIDUI	COMPETENZA	CASSA
PAESI DELLE AMERICHE	P.DEF.	36.514	1.076.412	1.102.931
	PAGATO	35.174	817.907	853.081
	RIM.PG.	547	12.799	
	TOTALE	35.721	830.705	853.081
	EC/M.SP.	793	245.707	249.851
	RS. 31/12	13.345		
PAESI DEL MEDITERRANEO E DEL MEDIO ORIENTE	P.DEF.	7.011.399	486.478	2.614.262
	PAGATO	1.299.922	312.704	1.612.625
	RIM.PG.	3.445.893	9.650	
	TOTALE	4.745.815	322.353	1.612.625
	EC/M.SP.	2.265.584	164.125	1.001.636
	RS. 31/12	3.455.542		
PAESI DELL'AFRICA SUB SAHARIANA	P.DEF.	27.256	901.799	921.145
	PAGATO	27.173	678.048	705.222
	RIM.PG.	79	8.595	
	TOTALE	27.252	686.643	705.222
	EC/M.SP.	3	215.155	215.924
	RS. 31/12	8.674		
PAESI DELL'ASIA, DELL'OCEANIA, DEL PACIFICO E L'ANTARTIDE	P.DEF.	33.608	818.534	845.409
	PAGATO	33.017	625.260	658.276
	RIM.PG.	321	9.077	
	TOTALE	33.338	634.337	658.276
	EC/M.SP.	270	184.197	187.132
	RS. 31/12	9.399		
INTEGRAZIONE EUROPEA	P.DEF.	597.316	198.369	671.069
	PAGATO	113.815	14.028	127.843
	RIM.PG.	334.644	184.341	
	TOTALE	448.459	198.369	127.843
	EC/M.SP.	148.857		543.226
	RS. 31/12	518.985		
8. ATTIVITA' RICREATIVE, CULTURALI E DI CULTO	P.DEF.	1.540.709	3.839.294	3.954.188
	PAGATO	1.145.328	2.365.191	3.510.519
	RIM.PG.	326.652	1.288.466	
	TOTALE	1.471.980	3.653.657	3.510.519
	EC/M.SP.	68.730	185.637	443.668
	RS. 31/12	1.615.117		
SEGRETERIA GENERALE	P.DEF.	44.047	344.886	380.019
	PAGATO	43.908	329.927	373.835
	RIM.PG.	79	9.077	
	TOTALE	43.987	339.004	373.835
	EC/M.SP.	59	5.882	6.184
	RS. 31/12	9.156		

P.DEF=PREVISIONI DEFINITIVE PAGATO=SOMME PAGATE, RIM.PG.=SOMME RIMASTE DA PAGARE

(in euro)

EC/M.SP.=ECONOMIA/MAGG.SPESE, RS.31/12=RESIDUI DI FINE ESERCIZIO

2005		RIASSUNTO PER FUNZIONI OBIETTIVO DEL CONTO CONSUNTIVO		
MINISTERO DEGLI AFFARI ESTERI				
FUNZIONE OBIETTIVO/CENTRO DI RESPONSABILITA'		RESIDUI	COMPETENZA	CASSA
AFFARI AMMINISTRATIVI, BILANCIO E PATRIMONIO	P. DEF.	28.945	51.012	72.012
	PAGATO		51.012	51.012
	RIM. PG.	28.945		
	TOTALE	28.945	51.012	51.012
	EC/M.SP. RS. 31/12	28.945		21.000
PROMOZIONE E COOPERAZIONE CULTURALE	P. DEF.	1.467.718	3.443.397	3.502.156
	PAGATO	1.101.420	1.984.252	3.085.672
	RIM. PG.	297.628	1.279.389	
	TOTALE	1.399.047	3.263.641	3.085.672
	EC/M.SP. RS. 31/12	68.671 1.577.016	179.755	416.484
9. ISTRUZIONE	P. DEF.	16.716.316	99.037.136	100.328.481
	PAGATO	11.130.496	84.024.181	95.154.677
	RIM. PG.	4.432.980	8.655.235	
	TOTALE	15.563.477	92.679.417	95.154.677
	EC/M.SP. RS. 31/12	1.152.839 13.088.216	6.357.720	5.173.804
AFFARI AMMINISTRATIVI, BILANCIO E PATRIMONIO	P. DEF.	649.149		147.565
	PAGATO	147.564		147.564
	RIM. PG.	490.251		
	TOTALE	637.816		147.564
	EC/M.SP. RS. 31/12	11.333 490.251		1
PROMOZIONE E COOPERAZIONE CULTURALE	P. DEF.	3.732.484	70.030.362	71.088.081
	PAGATO	1.159.162	64.820.903	65.980.065
	RIM. PG.	2.236.675	1.161.456	
	TOTALE	3.395.837	65.982.359	65.980.065
	EC/M.SP. RS. 31/12	336.647 3.398.131	4.048.003	5.108.016
ITALIANI ALL'ESTERO E POLITICHE MIGRATORIE	P. DEF.	12.334.683	29.006.774	29.092.835
	PAGATO	9.823.769	19.203.278	29.027.048
	RIM. PG.	1.706.054	7.493.780	
	TOTALE	11.529.824	26.697.058	29.027.048
	EC/M.SP. RS. 31/12	804.859 9.199.834	2.309.716	65.788
TOTALE GENERALE	P. DEF.	413.296.240	2.511.053.752	2.477.918.999
	PAGATO	173.342.207	2.096.996.341	2.270.338.548
	RIM. PG.	173.873.742	242.604.631	
	TOTALE	347.215.949	2.339.600.973	2.270.338.548
	EC/M.SP. RS. 31/12	66.080.291 416.478.373	171.452.779	207.580.450

P. DEF.=PREVISIONI DEFINITIVE PAGATO=SOMME PAGATE, RIM. PG.=SOMME RIMASTE DA PAGARE

(in euro)

EC/M.SP.=ECONOMIA/MAGG.SPESSE, RS.31/12=RESIDUI DI FINE ESERCIZIO

APPENDICE N. 1

**al conto consuntivo del Ministero degli affari esteri
per l'anno finanziario 2005**

(Articolo 14 della legge 26 ottobre 1962, n. 1612)

RENDICONTO
DELL'ISTITUTO AGRONOMO PER L'OLTREMARE

NOTA PRELIMINARE

Le previsioni delle entrate e delle spese del bilancio dell'Istituto Agronomico per l'Oltremare di Firenze, approvato con legge 30 dicembre 2004 n. 311 per l'esercizio finanziario 2005 pareggiava nella somma complessiva di € 2.935.165,00

Nel corso dell'esercizio, alle previsioni predette sono state apportate variazioni di bilancio in alcuni articoli sia di entrata che di spesa, per effetto delle quali le previsioni definitive pareggiano nella somma di € 5.181.421,00

Tali variazioni hanno comportato un aumento di € 2.246.256,00

Nei due prospetti che seguono vengono poste a raffronto le entrate accertate e le spese impegnate con le previsioni finali di cui sopra:

	Previsioni definitive	Accertamenti	Differenze
1 Unità previsionale di base			
1.1 Entrate correnti			
1.1.1 Contributi	3.384.913,00	3.384.913,00	0,00
1.1.2 Proventi	139.302,00	141.333,43	2.031,43
1.1.3 Anticipazioni e rimborsi	1.657.206,00	1.658.171,11	965,11
Totali	5.181.421,00	5.184.417,54	2.996,54

	Previsioni definitive	Impegni	Differenze
1 Unità previsionale di base			
1.1 Spese correnti			
1.1.1 Funzionamento	2.929.975,00	2.872.341,51	-57.633,49
1.1.2 Interventi	2.235.952,00	2.232.328,54	-3.623,46
1.1.3 Oneri comuni		64.372,39	64.372,39
1.2 Spese C/Capitale			
1.2.1 Investimenti	15.494,00	15.375,10	-118,90
Totali	5.181.421,00	5.184.417,54	2.996,54

Il conto di competenza presenta un avanzo di gestione di € 64.372,39 derivante dalla differenza tra le entrate accertate di € 5.184.417,54 e le spese impegnate di € 5.120.045,15 ** detto avanzo viene iscritto al cap. 182 degli Oneri comuni delle spese e discende da:

Maggiori entrate (art. vari)2.996,54

Minori spese:..... 61.375,85

Le entrate accertate per € 5.184.417,54 sono state tutte riscosse per cui non rimangono somme da riscuotere.

Le spese impegnate per € 5.184.417,54 * sono state pagate per € 3.737.422,40 quindi sono rimaste da pagare € 1.446.995,14

Per quanto concerne il conto dei residui passivi al 1° gennaio 2005, esso presentava una consistenza di € 2.056.762,32. Nel corso della gestione sono stati effettuati pagamenti per € 1.124.713,77 e risultano ancora da pagare € 595.614,55

La situazione dei residui al 31 dicembre 2005, viene così a risultare:

Residui attivi

Conto competenza0,00
Conto residui <u>0,00</u>
	0,00

Residui passivi

Conto competenza1.446.995,14
Conto residui <u>595.614,55</u>
	2.042.609,69

*) Compreso avanzo di amministrazione

***) Somma al netto dell'avanzo di amministrazione

Allegato tecnico per capitoli

CONTO CONSUNTIVO

PER L'ESERCIZIO FINANZIARIO 2004

ISTITUTO AGRONOMICO PER L'OLTREMARE

LEGENDA VALIDA PER L'ENTRATA:

INIZ. = RESIDUI 1 GENNAIO - PREVISIONI DI COMPETENZA E DI CASSA, VARIAZ. = VARIAZIONI DEFIN. = PREVISIONI
VERSATO = SOMME RISCOSE E VERSATE, DA VERS. = SOMME RISCOSE RIMASTE DA VERSARE, DA RISC. = SOMME RIMASTE DA
TOTALE = PER RISSOMMA DEI RESIDUI ANNI PRECEDENTI, PER CP ACCERTAMENTI, MG/MNE = MAGGIORI O MINORI ENTRATE
L.ASS = LEGGE DI ASSESTAMENTO, RS31/12 = RESIDUI DI FINE ESERCIZIO DMT = DECRETO MINISTERO DEL TESORO
DMC = DECRETO MINISTERO COMPETENTE

LEGENDA VALIDA PER LA SPESA:

INIZ. = PREVISIONI INIZIALI VARIAZ = VARIAZIONI P.DEF = PREVISIONI DEFINITIVE PAGATO = SOMME PAGATE
RIM.PG. = SOMME RIMASTE DA PAGARE EC/MSP = ECONOMIE/MAGG. SPESE RS31/12 = RESIDUI DI FINE ESERCIZIO
DMT = DECRETO MINISTRO DEL TESORO DMC = DECRETO MINISTRO COMPETENTE L.ASS. = LEGGE DI ASSESTAMENTO

ENTRATA - CONSUNTIVO PER CAPITOLI					
2005		ISTITUTO AGRONOMICO PER L'OLTREMARE		1 - ISTITUTO AGRONOMICO PER L'OLTREMARE	
UNITA' PREVISIONALE/CAPITOLO			RESIDUI	COMPETENZA	CASSA
NUMERO	DENOMINAZIONE				
	1 - ISTITUTO AGRONOMICO PER L'OLTREMARE				
	1.1 TITOLO I - ENTRATE CORRENTI				
1.1.1	Contributi				
0121	CONTRIBUTO DEL MINISTERO DEGLI AFFARI ESTERI. (02.01.02)		INIZ.	2.930.000,00	2.930.000,00
			VARIAZ.		
			DEFIN.	2.930.000,00	2.930.000,00
			VERSATO	2.930.000,00	2.930.000,00
			DA VERS		
			DA RISC		
			TOTALE	2.930.000,00	2.930.000,00
			MG/MNE		
			RS31/12		
0122	CONTRIBUTI DIVERSI (02.01.02)		INIZ.	188.895,00	
			VARIAZ.	282.461,00	282.461,00
			DEFIN.	188.895,00	282.461,00
			VERSATO	282.461,00	282.461,00
			DA VERS		
			DA RISC		
			TOTALE	282.461,00	282.461,00
			MG/MNE	188.895,00	
			RS31/12		
0123	SOVVENZIONE STRAORDINARIA DEL MINISTERO DEL TESORO IN APPLICAZIONE DEL BIENNIO ECONOMICO DEL CCNL (02.01.02) (NUOVA ISTITUZIONE)		INIZ.	105.420,00	
			VARIAZ.	105.420,00	105.420,00
			DEFIN.	105.420,00	105.420,00
			VERSATO	105.420,00	105.420,00
			DA VERS		
			DA RISC		
			TOTALE	105.420,00	105.420,00
			MG/MNE	105.420,00	
			RS31/12		
VARIAZIONI: CAPITOLO 0122: DMT 12864 2005 (CP CS 282.461,00) CAPITOLO 0123: DMT 12864 2005 (CP CS 105.420,00)					

ENTRATA - CONSUNTIVO PER CAPITOLI					
2005		ISTITUTO AGRONOMICO PER L'OLTREMARE		1 - ISTITUTO AGRONOMICO PER L'OLTREMARE	
UNITA' PREVISIONALE/CAPITOLO			RESIDUI	COMPETENZA	CASSA
NUMERO	DENOMINAZIONE				
0124	SOVVENZIONE STRAORDINARIA DEL MINISTERO DEL TESORO, PER IL FONDO PER IL MIGLIORAMENTO DELLA EFFICIENZA DEI SERVIZI (02.01.02)	INIZ.	6.666,00		
		VARIAZ.		6.666,00	6.666,00
		DEFIN.	6.666,00	6.666,00	6.666,00
		VERSATO		6.666,00	6.666,00
		DA VERS			
		DA RISC			
		TOTALE		6.666,00	6.666,00
		MG/MNE	6.666,00		
		RS31/12			
0126	ENTRATE DESTINATE AL FINANZIAMENTO DEL FONDO UNICO DI AMMINISTRAZIONE (02.01.02)	INIZ.	35.453,00		
		VARIAZ.		60.366,00	60.366,00
		DEFIN.	35.453,00	60.366,00	60.366,00
		VERSATO		60.366,00	60.366,00
		DA VERS			
		DA RISC			
		TOTALE		60.366,00	60.366,00
		MG/MNE	35.453,00		
		RS31/12			
1.1.2	Proventi				
0101	PROVENTI DELLE TASSE SCOLASTICHE, DELLE PUBBLICAZIONI E DEI SERVIZI VARI (01.01.02)	INIZ.			
		VARIAZ.		130.000,00	130.000,00
		DEFIN.		130.000,00	130.000,00
		VERSATO		130.000,00	130.000,00
		DA VERS			
		DA RISC			
		TOTALE		130.000,00	130.000,00
		MG/MNE			
		RS31/12			
VARIAZIONI: CAPITOLO 0124: DMT 12864 2005 (CP CS 6.666,00) CAPITOLO 0126: DMT 12864 2005 (CP CS 35.453,00) L.ASS. 233 2005 (CP CS 24.913,00) CAPITOLO 0101: DMT 71961 2005 (CP CS 130.000,00)					

ENTRATA - CONSUNTIVO PER CAPITOLI					
2005		ISTITUTO AGRONOMICO PER L'OLTREMARE		1 - ISTITUTO AGRONOMICO PER L'OLTREMARE	
UNITA' PREVISIONALE/CAPITOLO			RESIDUI	COMPETENZA	CASSA
NUMERO	DENOMINAZIONE				
0102	ENTRATE EVENTUALI (01.01.02)	INIZ.			
		VARIAZ.		9.302,00	9.302,00
		DEFIN.		9.302,00	9.302,00
		VERSATO		11.333,43	11.333,43
		DA VERS			
		DA RISC			
		TOTALE		11.333,43	11.333,43
		MG/MNE		+2.031,43	+2.031,43
		RS31/12			
1.1.3	Anticipazioni e rimborsi				
0141	ANTICIPAZIONI E RIMBORSI PER SPESE PER CONTO TERZI (04.01.02)	INIZ.			
		VARIAZ.		65.732,00	65.732,00
		DEFIN.		65.732,00	65.732,00
		VERSATO		65.732,80	65.732,80
		DA VERS			
		DA RISC			
		TOTALE		65.732,80	65.732,80
		MG/MNE		+0,80	+0,80
		RS31/12			
0142	REINTEGRAZIONI DELLE ANTICIPAZIONI CONCESSE AL CASSIERE ECONOMO (04.01.02)	INIZ.		5.165,00	5.165,00
		VARIAZ.			
		DEFIN.		5.165,00	5.165,00
		VERSATO		5.165,00	5.165,00
		DA VERS			
		DA RISC			
		TOTALE		5.165,00	5.165,00
		MG/MNE			
		RS31/12			
VARIAZIONI: CAPITOLO 0102: DMT 89866 2005 (CP CS 9.302,00) CAPITOLO 0141: DMT 40746 2005 (CP CS 55.732,00) DMT 71961 2005 (CP CS 10.000,00)					

ENTRATA - CONSUNTIVO PER CAPITOLI					
2005		ISTITUTO AGRONOMO PER L'OLTREMARE		1 - ISTITUTO AGRONOMO PER L'OLTREMARE	
UNITA' PREVISIONALE/CAPITOLO			RESIDUI	COMPETENZA	CASSA
NUMERO	DENOMINAZIONE				
0143	ANTICIPAZIONI E RIMBORSI SPESE PER CONTO DI ORGANISMI INTERNAZIONALI (04.01.02)	INIZ.			
		VARIAZ.		11.000,00	11.000,00
		DEFIN.		11.000,00	11.000,00
		VERSATO		11.000,00	11.000,00
		DA VERS			
		DA RISC			
		TOTALE		11.000,00	11.000,00
		MG/MNE			
		RS31/12			
0144	ANTICIPAZIONI E RIMBORSI SPESE PER CONTO DEL DIPARTIMENTO PER LA COOPERAZIONE ALLO SVILUPPO (04.01.02)	INIZ.			
		VARIAZ.		1.575.309,00	1.575.309,00
		DEFIN.		1.575.309,00	1.575.309,00
		VERSATO		1.575.310,31	1.575.310,31
		DA VERS			
		DA RISC			
		TOTALE		1.575.310,31	1.575.310,31
		MG/MNE	+1,31	+1,31	
		RS31/12			
0145	INTROITI DELLE QUOTE A CARICO DEI DIPENDENTI PER IL SERVIZIO MENSA. (04.01.02) (PER MEMORIA)	INIZ.			
		VARIAZ.			
		DEFIN.			
		VERSATO		963,00	963,00
		DA VERS			
		DA RISC			
		TOTALE		963,00	963,00
		MG/MNE	+963,00	+963,00	
		RS31/12			

VARIAZIONI:
 CAPITOLO 0143: DMT 95267 2005 (CP CS 11.000,00)
 CAPITOLO 0144: DMT 40746 2005 (CP CS 733.894,00)
 DMT 41917 2005 (CP CS 92.872,00)
 DMT 49288 2005 (CP CS 562.891,00)
 DMT 71961 2005 (CP CS 4.598,00)
 DMT 95267 2005 (CP CS 181.054,00)

ENTRATA - CONSUNTIVO PER CAPITOLI					
2005	ISTITUTO AGRONOMICO PER L'OLTREMARE		1 - ISTITUTO AGRONOMICO PER L'OLTREMARE		
UNITA' PREVISIONALE/CAPITOLO		RESIDUI	COMPETENZA	CASSA	
NUMERO	DENOMINAZIONE				
	TOTALE CENTRO DI RESPONSABILITA'	INIZ.	336.434,00	2.935.165,00	2.935.165,00
		VARIAZ.		2.246.256,00	2.246.256,00
		DEFIN.	336.434,00	5.181.421,00	5.181.421,00
		VERSATO		5.184.417,54	5.184.417,54
		DA VERS			
		DA RISC			
		TOTALE		5.184.417,54	5.184.417,54
		MG/MNE	336.434,00	+2.996,54	+2.996,54
		RS31/12			

TABELLA 06 APPENDICE 1

ROMA LI, 16 MAGGIO 2006

IL MINISTRO

F.TO FINI

RICONOSCIUTO ESATTO E CONFORME ALLE SCRITTURE DELLA RAGIONERIA GENERALE DELLO
STATO

ROMA LI, 16 MAGGIO 2006

F.TO CANZIO

VISTO E RICONOSCIUTO REGOLARE, A TERMINI E NEI LIMITI DELLA DECISIONE DELLA CORTE
DEI CONTI IN SEZIONI RIUNITE DI PARI DATA

ROMA LI, 28 GIUGNO 2006

IL PRESIDENTE

F.TO STADERINI

SPESA - CONSUNTIVO PER CAPITOLI					
2005	ISTITUTO AGRONOMICO PER L'OLTREMARE		1 - ISTITUTO AGRONOMICO PER L'OLTREMARE		
UNITA' PREVISIONALE/CAPITOLO		RESIDUI	COMPETENZA	CASSA	
NUMERO	DENOMINAZIONE				
	1 - ISTITUTO AGRONOMICO PER L'OLTREMARE				
	1.1 TITOLO I - SPESE CORRENTI				
1.1.1.0	FUNZIONAMENTO				
	Personale				
0101	STIPENDI ED ALTRI ASSEGNI FISSI AL PERSONALE AL NETTO DELL'IMPOSTA REGIONALE SULLE ATTIVITA' PRODUTTIVE E DEGLI ONERI SOCIALI A CARICO DELL'AMMINISTRAZIONE.	INIZ. 78.613,07	1.044.234,00		1.044.234,00
	(01.00.00)	VARIAZ. 72.375,00	72.375,00		72.375,00
		P. DEF. 78.613,07	1.116.609,00		1.116.609,00
		PAGATO 80,83	959.479,81		959.560,64
		RIM. PG. 157.119,19			
		TOTALE 80,83	1.116.599,00		959.560,64
		EC/MSP 78.532,24	10,00		157.048,36
		RS31/12 157.119,19			
0103	COMPENSI PER LAVORO STRAORDINARIO AL PERSONALE	INIZ. 239,00	1.635,00		1.635,00
	(01.00.00)	VARIAZ.			
		P. DEF. 239,00	1.635,00		1.635,00
		PAGATO 227,95	896,83		1.124,78
		RIM. PG. 738,15			
		TOTALE 227,95	1.634,98		1.124,78
		EC/MSP 11,05	0,02		510,22
		RS31/12 738,15			
0104	RIMBORSI ALL'I.N.A.I.L. PER INFORTUNI SUL LAVORO	INIZ.	1.032,00		1.032,00
	(01.00.00)	VARIAZ.			
		P. DEF.	1.032,00		1.032,00
		PAGATO			
		RIM. PG.			
		TOTALE			
		EC/MSP	1.032,00		1.032,00
		RS31/12			
VARIAZIONI: CAPITOLO 0101: DMT 12864 2005 (CP CS 72.375,00)					

SPESA - CONSUNTIVO PER CAPITOLI					
2005		ISTITUTO AGRONOMICO PER L'OLTREMARE		1 - ISTITUTO AGRONOMICO PER L'OLTREMARE	
UNITA' PREVISIONALE/CAPITOLO			RESIDUI	COMPETENZA	CASSA
NUMERO	DENOMINAZIONE				
0106	SPESE PER MISSIONI ALL'INTERNO, ALL'ESTERO E PER TRASFERIMENTI. (01.00.00)	INIZ.	19.986,02	123.784,00	123.784,00
		VARIAZ.		16.000,00	16.000,00
		P. DEF.	19.986,02	139.784,00	139.784,00
		PAGATO	6.869,55	100.161,68	107.031,23
		RIM. PG.	13.116,47	19.740,45	
		TOTALE	19.986,02	119.902,13	107.031,23
		EC/MSP		19.881,87	32.752,77
		RS31/12	32.856,92		
0107	INDENNITA' E RIMBORSO SPESE DI TRASPORTO PER MISSIONI ALL'ESTERO (01.00.00)	INIZ.			
		VARIAZ.			
		P. DEF.			
		PAGATO			
		RIM. PG.			
		TOTALE			
		EC/MSP			
		RS31/12			
0110	PREMIO PER LA QUALITA' DELLA PRESTAZIONE INDIVIDUALE AL PERSONALE CON QUALIFICA DIRIGENZIALE (01.00.00)	INIZ.	1.995,00	8.953,00	8.953,00
		VARIAZ.			
		P. DEF.	1.995,00	8.953,00	8.953,00
		PAGATO	1.995,00	3.479,00	5.474,00
		RIM. PG.		5.474,00	
		TOTALE	1.995,00	8.953,00	5.474,00
		EC/MSP			3.479,00
		RS31/12	5.474,00		
0116	FONDO UNICO DI AMMINISTRAZIONE DA UTILIZZARE PER L'EROGAZIONE DEGLI INCENTIVI AL PERSONALE PER LA REALIZZAZIONE DEGLI OBIETTIVI E PROGRAMMI DI INCREMENTO DELLA PRODUTTIVITA' (02.00.00)	INIZ.	48.558,13	18.513,00	18.513,00
		VARIAZ.		56.447,00	56.447,00
		P. DEF.	48.558,13	74.960,00	74.960,00
		PAGATO	5.658,92	40.790,50	46.449,42
		RIM. PG.	2.628,21	34.169,50	
		TOTALE	8.287,13	74.960,00	46.449,42
		EC/MSP	40.271,00		28.510,58
		RS31/12	36.797,71		

VARIAZIONI:
 CAPITOLO 0106: L.ASS. 233 2005 (CP CS 16.000,00)
 CAPITOLO 0116: DMT 12864 2005 (CP CS 31.534,00)
 L.ASS. 233 2005 (CP CS 24.913,00)

SPESA - CONSUNTIVO PER CAPITOLI					
2005		ISTITUTO AGRONOMICO PER L'OLTREMARE			
ISTITUTO AGRONOMICO PER L'OLTREMARE		1 - ISTITUTO AGRONOMICO PER L'OLTREMARE			
UNITA' PREVISIONALE/CAPITOLO		RESIDUI	COMPETENZA	CASSA	
NUMERO	DENOMINAZIONE				
0118	CORSI DI AGGIORNAMENTO PER IL PERSONALE (02.00.00)	INIZ.	21.628,00	27.823,00	27.823,00
		VARIAZ.		-9.000,00	-9.000,00
		P. DEF.	21.628,00	18.823,00	18.823,00
		PAGATO	19.314,58	4.898,06	24.212,64
		RIM. PG.	2.313,42	8.640,00	
		TOTALE	21.628,00	13.538,06	24.212,64
		EC/MSP RS31/12		5.284,94	+5.389,64
0120	ONERI SOCIALI A CARICO DELL'AMMINISTRAZIONE SULLE RETRIBUZIONI CORRISPOSTE AI DIPENDENTI (01.00.00)	INIZ.	46.855,02	320.535,00	320.535,00
		VARIAZ.		34.798,00	34.798,00
		P. DEF.	46.855,02	355.333,00	355.333,00
		PAGATO	539,18	303.431,99	303.971,17
		RIM. PG.	17.983,84	51.901,01	
		TOTALE	18.523,02	355.333,00	303.971,17
		EC/MSP RS31/12		28.332,00	51.361,83
0121	SOMME DOVUTE A TITOLO DI IMPOSTA REGIONALE SULLE ATTIVITA' PRODUTTIVE SULLE RETRIBUZIONI CORRISPOSTE AI DIPENDENTI (01.00.00)	INIZ.	17.356,60	91.432,00	91.432,00
		VARIAZ.		8.832,00	8.832,00
		P. DEF.	17.356,60	100.264,00	100.264,00
		PAGATO	85,04	84.582,67	84.667,71
		RIM. PG.	10.710,56	15.681,12	
		TOTALE	10.795,60	100.263,79	84.667,71
		EC/MSP RS31/12		6.561,00	0,21
0132	SPESE PER CONCORSI . (03.00.00)	INIZ.	5.165,00	15.165,00	15.165,00
		VARIAZ.			
		P. DEF.	5.165,00	15.165,00	15.165,00
		PAGATO			
		RIM. PG.	5.165,00	15.165,00	
		TOTALE	5.165,00	15.165,00	
		EC/MSP RS31/12			15.165,00
VARIAZIONI: CAPITOLO 0118: L.ASS. 233 2005 (CP CS -9.000,00) CAPITOLO 0120: DMT 12864 2005 (CP CS 34.798,00) CAPITOLO 0121: DMT 12864 2005 (CP CS 8.832,00)					

SPESA - CONSUNTIVO PER CAPITOLI					
2005	ISTITUTO AGRONOMICO PER L'OLTREMARE		1 - ISTITUTO AGRONOMICO PER L'OLTREMARE		
UNITA' PREVISIONALE/CAPITOLO		RESIDUI	COMPETENZA	CASSA	
NUMERO	DENOMINAZIONE				
0161	PROVVIDENZE A FAVORE DEL PERSONALE IN SERVIZIO, DI QUELLO CESSATO DAL SERVIZIO E DELLE LORO FAMIGLIE (04.00.00)	INIZ.	2.607,00	2.066,00	2.066,00
		VARIAZ.			
		P. DEF.	2.607,00	2.066,00	2.066,00
		PAGATO	2.606,00		2.606,00
		RIM. PG.		2.066,00	
		TOTALE	2.606,00	2.066,00	2.606,00
		EC/MSP	1,00		+540,00
0165	GESTIONE MENSA (04.00.00)	INIZ.	9.306,44	20.741,00	20.741,00
		VARIAZ.			
		P. DEF.	9.306,44	20.741,00	20.741,00
		PAGATO	9.306,44	12.600,74	21.907,18
		RIM. PG.			
		TOTALE	9.306,44	12.600,74	21.907,18
		EC/MSP		8.140,26	+1.166,18
0130	Beni e servizi SPESE PER PRESTAZIONI DI LAVORI OCCASIONALI (03.00.00) (PER MEMORIA)	INIZ.			
		VARIAZ.			
		P. DEF.			
		PAGATO			
		RIM. PG.			
		TOTALE			
		EC/MSP			
0131	COMPENSI PER SPECIALI INCARICHI. (03.00.00)	INIZ.	73.426,54	100.407,00	100.407,00
		VARIAZ.		43.000,00	43.000,00
		P. DEF.	73.426,54	143.407,00	143.407,00
		PAGATO	53.601,60	131.173,06	184.774,66
		RIM. PG.	19.796,94	12.086,31	
		TOTALE	73.398,54	143.259,37	184.774,66
		EC/MSP	28,00	147,63	+41.367,66
RS31/12	31.883,25				

VARIAZIONI:
CAPITOLO 0131: DMT 12864 2005 (CP CS 43.000,00)

2005		SPESA - CONSUNTIVO PER CAPITOLI			
ISTITUTO AGRONOMICO PER L'OLTREMARE		1 - ISTITUTO AGRONOMICO PER L'OLTREMARE			
UNITA' PREVISIONALE/CAPITOLO		RESIDUI	COMPETENZA	CASSA	
NUMERO	DENOMINAZIONE				
0133	SPESE PER ILLUMINAZIONE, FORZA MOTRICE, GAS, ACQUA, RISCALDAMENTO E PULIZIA DEI LOCALI (03.00.00)	INIZ.	2.494,08	121.389,00	121.389,00
		VARIAZ.			
		P. DEF.	2.494,08	121.389,00	121.389,00
		PAGATO	2.494,08	107.316,06	109.810,14
		RIM. PG.		14.054,54	
		TOTALE	2.494,08	121.370,60	109.810,14
		EC/MSP RS31/12		18,40	11.578,86
0134	SPESE DI UFFICIO E DI CANCELLERIA (03.00.00)	INIZ.	11.306,71	68.314,00	68.314,00
		VARIAZ.		9.302,00	9.302,00
		P. DEF.	11.306,71	77.616,00	77.616,00
		PAGATO	3.397,11	53.121,72	56.518,83
		RIM. PG.	7.909,60	16.387,03	
		TOTALE	11.306,71	69.508,75	56.518,83
		EC/MSP RS31/12		8.107,25	21.097,17
0135	MANUTENZIONE, RIPARAZIONE ED ADATTAMENTO DI LOCALI E DEI RELATIVI IMPIANTI. (03.00.00)	INIZ.	11.629,22	80.000,00	80.000,00
		VARIAZ.		-5.000,00	-5.000,00
		P. DEF.	11.629,22	75.000,00	75.000,00
		PAGATO	11.579,79	68.968,62	80.548,41
		RIM. PG.		5.716,78	
		TOTALE	11.579,79	74.685,40	80.548,41
		EC/MSP RS31/12		49,43	+5.548,41
0136	SPESE POSTALI, TELEGRAFICHE E TELEFONICHE (03.00.00)	INIZ.	493,73	33.113,00	33.113,00
		VARIAZ.			
		P. DEF.	493,73	33.113,00	33.113,00
		PAGATO	493,73	33.060,57	33.554,30
		RIM. PG.			
		TOTALE	493,73	33.060,57	33.554,30
		EC/MSP RS31/12		52,43	+441,30

VARIAZIONI:
 CAPITOLO 0134: DMT 89866 2005 (CP CS 9.302,00)
 CAPITOLO 0135: L.ASS. 233 2005 (CP CS -5.000,00)

2005		SPESA - CONSUNTIVO PER CAPITOLI			
ISTITUTO AGRONOMICO PER L'OLTREMARE		1 - ISTITUTO AGRONOMICO PER L'OLTREMARE			
UNITA' PREVISIONALE/CAPITOLO		RESIDUI	COMPETENZA	CASSA	
NUMERO	DENOMINAZIONE				
0137	SPESE PER ACQUISTO E MANUTENZIONE DI MOBILI, MACCHINE D'UFFICIO E ATTREZZATURE INFORMATICHE (03.00.00)	INIZ.	5.495,71	50.705,00	50.705,00
		VARIAZ.		-8.000,00	-8.000,00
		P. DEF.	5.495,71	42.705,00	42.705,00
		PAGATO	5.495,70	36.439,74	41.935,44
		RIM. PG.		5.961,83	
		TOTALE	5.495,70	42.401,57	41.935,44
		EC/MSP	0,01	303,43	769,56
	RS31/12	5.961,83			
0138	MANUTENZIONE, NOLEGGIO ED ESERCIZIO DI MEZZI DI TRASPORTO. (03.00.00)	INIZ.	5.676,99	21.044,00	21.044,00
		VARIAZ.		-4.000,00	-4.000,00
		P. DEF.	5.676,99	17.044,00	17.044,00
		PAGATO	5.248,95	10.131,73	15.380,68
		RIM. PG.	428,04	6.911,39	
		TOTALE	5.676,99	17.043,12	15.380,68
		EC/MSP		0,88	1.663,32
	RS31/12	7.339,43			
0139	FUNZIONAMENTO E MANUTENZIONE DELLA BIBLIOTECA E DEI SERVIZI DOCUMENTALI, ACQUISTO DI LIBRI, GIORNALI ED ALTRE PUBBLICAZIONI (03.00.00)	INIZ.	9.784,32	80.963,00	80.963,00
		VARIAZ.		-5.000,00	-5.000,00
		P. DEF.	9.784,32	75.963,00	75.963,00
		PAGATO	8.003,53	50.939,55	58.943,08
		RIM. PG.	1.152,00	24.504,77	
		TOTALE	9.155,53	75.444,32	58.943,08
		EC/MSP	628,79	518,68	17.019,92
	RS31/12	25.656,77			
0140	SPESE PER I LABORATORI SCIENTIFICI (03.00.00)	INIZ.		2.866,00	2.866,00
		VARIAZ.			
		P. DEF.		2.866,00	2.866,00
		PAGATO		1.814,06	1.814,06
		RIM. PG.		957,08	
		TOTALE		2.771,14	1.814,06
		EC/MSP		94,86	1.051,94
	RS31/12	957,08			

VARIAZIONI:
 CAPITOLO 0137: L.ASS. 233 2005 (CP CS -8.000,00)
 CAPITOLO 0138: L.ASS. 233 2005 (CP CS -4.000,00)
 CAPITOLO 0139: L.ASS. 233 2005 (CP CS -5.000,00)

SPESA - CONSUNTIVO PER CAPITOLI					
2005		ISTITUTO AGRONOMICO PER L'OLTREMARE		1 - ISTITUTO AGRONOMICO PER L'OLTREMARE	
UNITA' PREVISIONALE/CAPITOLO			RESIDUI	COMPETENZA	CASSA
NUMERO	DENOMINAZIONE				
0141	SPESE PER IL GIARDINO SPERIMENTALE, PER LE SERRE E PER L'AZIENDA AGRARIA (03.00.00)	INIZ.	2.594,42	96.823,00	96.823,00
		VARIAZ.		-10.000,00	-10.000,00
		P. DEF.	2.594,42	86.823,00	86.823,00
		PAGATO	2.594,42	75.278,15	77.872,57
		RIM. PG.		11.427,28	
		TOTALE	2.594,42	86.705,43	77.872,57
		EC/MSP		117,57	8.950,43
		RS31/12	11.427,28		
0143	SERVIZIO STAMPA E INFORMAZIONI RELATIVE ALLE PUBBLICAZIONI SCIENTIFICHE E AI SERVIZI TELEMATICI (03.00.00)	INIZ.	68.071,87	7.161,00	7.161,00
		VARIAZ.		90.566,00	90.566,00
		P. DEF.	68.071,87	97.727,00	97.727,00
		PAGATO	47.555,96	44.911,32	92.467,28
		RIM. PG.	20.257,10	52.815,50	
		TOTALE	67.813,06	97.726,82	92.467,28
		EC/MSP	258,81	0,18	5.259,72
		RS31/12	73.072,60		
0144	SPESE DI RAPPRESENTANZA (03.00.00)	INIZ.	57,20	11.309,00	11.309,00
		VARIAZ.			
		P. DEF.	57,20	11.309,00	11.309,00
		PAGATO	57,20	4.191,88	4.249,08
		RIM. PG.			
		TOTALE	57,20	4.191,88	4.249,08
		EC/MSP		7.117,12	7.059,92
		RS31/12			
0145	SPESE PER LA GESTIONE DEL CENTRO DI FORMAZIONE (03.00.00)	INIZ.	47.333,19	143.789,00	143.789,00
		VARIAZ.		133.382,00	133.382,00
		P. DEF.	47.333,19	277.171,00	277.171,00
		PAGATO	47.318,46	264.142,95	311.461,41
		RIM. PG.		13.027,17	
		TOTALE	47.318,46	277.170,12	311.461,41
		EC/MSP	14,73	0,88	+34.290,41
		RS31/12	13.027,17		

VARIAZIONI:
 CAPITOLO 0141: L.ASS. 233 2005 (CP CS -10.000,00)
 CAPITOLO 0143: DMT 12864 2005 (CP CS 50.566,00)
 L.ASS. 233 2005 (CP CS 40.000,00)
 CAPITOLO 0145: DMT 40746 2005 (CP CS 3.382,00)
 DMT 71961 2005 (CP CS 130.000,00)

SPESA - CONSUNTIVO PER CAPITOLI					
2005	ISTITUTO AGRONOMICO PER L'OLTREMARE		1 - ISTITUTO AGRONOMICO PER L'OLTREMARE		
UNITA' PREVISIONALE/CAPITOLO		RESIDUI	COMPETENZA	CASSA	
NUMERO	DENOMINAZIONE				
0146	PERCORSI DIDATTICI E SERVIZI AL PUBBLICO, MUSEO AGRARIO E GIARDINO TROPICALE (03.00.00)	INIZ.	1.044,00	10.845,00	10.845,00
		VARIAZ.		-10.000,00	-10.000,00
		P. DEF.	1.044,00	845,00	845,00
		PAGATO			
		RIM. PG.			
		TOTALE			
		EC/MSP	1.044,00	845,00	845,00
		RS31/12			
0147	QUOTE DI ISCRIZIONE O PARTECIPAZIONE A CONVEGNI O CORSI DEL PERSONALE INVIATO IN MISSIONE IN ITALIA O ALL'ESTERO (03.00.00)	INIZ.		2.821,00	2.821,00
		VARIAZ.			
		P. DEF.		2.821,00	2.821,00
		PAGATO		400,00	400,00
		RIM. PG.			
		TOTALE		400,00	400,00
		EC/MSP		2.421,00	2.421,00
		RS31/12			
0148	GETTONI DI PRESENZA PER I MEMBRI DEL COMITATO DI AMMINISTRAZIONE ESTERNI ALL'ISTITUTO (03.00.00)	INIZ.	3.350,00	3.356,00	3.356,00
		VARIAZ.			
		P. DEF.	3.350,00	3.356,00	3.356,00
		PAGATO	2.634,70	421,72	3.056,42
		RIM. PG.	715,30		
		TOTALE	3.350,00	421,72	3.056,42
		EC/MSP		2.934,28	299,58
		RS31/12	715,30		
0155	SPESE CASUALI (03.00.00) (PER MEMORIA)	INIZ.			
		VARIAZ.			
		P. DEF.			
		PAGATO			
		RIM. PG.			
		TOTALE			
		EC/MSP			
		RS31/12			

VARIAZIONI:
CAPITOLO 0146: L.ASS. 233 2005 (CP CS -10.000,00)

2005		SPESA - CONSUNTIVO PER CAPITOLI			
ISTITUTO AGRONOMICO PER L'OLTREMARE		1 - ISTITUTO AGRONOMICO PER L'OLTREMARE			
UNITA' PREVISIONALE/CAPITOLO		RESIDUI	COMPETENZA	CASSA	
NUMERO	DENOMINAZIONE				
0156	ACQUISTO DI AUTO E DI VEICOLI DI SERVIZIO (03.00.00) (PER MEMORIA)	INIZ. VARIAZ. P. DEF. PAGATO RIM. PG. TOTALE EC/MSP RS31/12			
0172	ANTICIPAZIONI PER SPESE AL CASSIERE ECONOMO (06.00.00)	INIZ. VARIAZ. P. DEF. PAGATO RIM. PG. TOTALE EC/MSP RS31/12		5.165,00 5.165,00 5.165,00 5.165,00	5.165,00 5.165,00 5.165,00 5.165,00
0181	FONDO DI RISERVA PER L'EVENTUALE INTEGRAZIONE DEGLI STANZIAMENTI DEGLI ALTRI ARTICOLI DI SPESA (08.00.00)	INIZ. VARIAZ. P. DEF. PAGATO RIM. PG. TOTALE EC/MSP RS31/12		290,00 290,00 290,00	290,00 290,00 290,00
	1.1.2 - INTERVENTI				
1.1.2.1	Operazioni sperimentali all'estero				
0151	SPESE PER STUDI, SPERIMENTAZIONI, PROGETTAZIONE ED ATTUAZIONE DI INIZIATIVE ALL'ESTERO (03.00.00)	INIZ. VARIAZ. P. DEF. PAGATO RIM. PG. TOTALE EC/MSP RS31/12	56.542,48 56.542,48 50.741,23 5.565,04 56.306,27 236,21 19.564,31	98.265,00 98.265,00 83.738,08 13.999,27 97.737,35 527,65	98.265,00 98.265,00 134.479,31 134.479,31 +36.214,31

SPESA - CONSUNTIVO PER CAPITOLI					
2005	ISTITUTO AGRONOMICO PER L'OLTREMARE		1 - ISTITUTO AGRONOMICO PER L'OLTREMARE		
UNITA' PREVISIONALE/CAPITOLO		RESIDUI	COMPETENZA	CASSA	
NUMERO	DENOMINAZIONE				
1.1.2.2	Promozione culturale				
0142	SPESE PER LO SVOLGIMENTO DELLE ATTIVITA' DIDATTICHE (03.00.00)		INIZ. 227.093,33	159.572,00	159.572,00
			VARIAZ.	183.895,00	183.895,00
			P. DEF. 227.093,33	343.467,00	343.467,00
			PAGATO 23.890,35	198.072,08	221.962,43
			RIM. PG. 14.162,55	144.059,57	
			TOTALE 38.052,90	342.131,65	221.962,43
			EC/MSP 189.040,43	1.335,35	121.504,57
			RS31/12 158.222,12		
0149	SPESE PER L'ORGANIZZAZIONE O LA PARTECIPAZIONE ISTITUZIONALE A CONGRESSI, CONVEGNI E MOSTRE. (03.00.00)		INIZ. 19.896,93	20.329,00	20.329,00
			VARIAZ.		
			P. DEF. 19.896,93	20.329,00	20.329,00
			PAGATO 10.153,02	7.989,61	18.142,63
			RIM. PG. 7.148,81	10.770,00	
			TOTALE 17.301,83	18.759,61	18.142,63
			EC/MSP 2.595,10	1.569,39	2.186,37
			RS31/12 17.918,81		
0162	PREMI, SUSSIDI E BORSE DI STUDIO E DI RICERCA A CITTADINI ITALIANI E STRANIERI CHE FREQUENTANO CORSI DI PERFEZIONAMENTO E FORMAZIONE ALL'ISTITUTO - SPESE PER VIAGGI ED ASSICURAZIONE AI BENEFICIARI DI BORSE DI STUDIO. (04.00.00)		INIZ. 34.456,22	125.232,00	125.232,00
			VARIAZ.		
			P. DEF. 34.456,22	125.232,00	125.232,00
			PAGATO 23.636,71	103.825,64	127.462,35
			RIM. PG. 10.819,51	21.215,29	
			TOTALE 34.456,22	125.040,93	127.462,35
			EC/MSP	191,07	+2.230,35
			RS31/12 32.034,80		
VARIAZIONI: CAPITOLO 0142: DMT 12864 2005 (CP CS 188.895,00) L.ASS. 233 2005 (CP CS -5.000,00)					

2005		SPESA - CONSUNTIVO PER CAPITOLI			
ISTITUTO AGRONOMOICO PER L'OLTREMARE		1 - ISTITUTO AGRONOMOICO PER L'OLTREMARE			
UNITA' PREVISIONALE/CAPITOLO		RESIDUI	COMPETENZA	CASSA	
NUMERO	DENOMINAZIONE				
1.1.2.3	Interventi diversi				
0164	CONTRIBUTO ALLA FONDAZIONE PER GLI ISTITUTI COTONIERI O AD ALTRE FONDAZIONI COOPERANTI NEI SETTORI DELL'ASSISTENZA TECNICA AI PAESI IN VIA DI SVILUPPO (04.00.00) (PER MEMORIA)	INIZ. VARIAZ. P. DEF. PAGATO RIM. PG. TOTALE EC/MSP RS31/12			
0171	SPESE PER CONTO DI AMMINISTRAZIONI PUBBLICHE E PRIVATE (06.00.00)	INIZ. 664,02 VARIAZ. P. DEF. 664,02 PAGATO RIM. PG. 664,02 TOTALE 664,02 EC/MSP RS31/12 664,02		10.000,00 10.000,00 10.000,00 10.000,00	10.000,00 10.000,00 10.000,00
0173	SPESE PER STUDI, PROGETTI E RICERCHE PER CONTO DI ORGANISMI INTERNAZIONALI (06.00.00)	INIZ. 25.335,68 VARIAZ. P. DEF. 25.335,68 PAGATO 25.227,24 RIM. PG. 108,44 TOTALE 25.335,68 EC/MSP RS31/12 15.118,10		67.948,00 67.948,00 52.938,34 15.009,66 67.948,00	67.948,00 67.948,00 78.165,58 78.165,58 +10.217,58
0174	SPESE PER LA ESECUZIONE DI PROGRAMMI DEL DIPARTIMENTO PER LACOOPERAZIONE ALLO SVILUPPO (06.00.00)	INIZ. 865.483,43 VARIAZ. P. DEF. 865.483,43 PAGATO 644.034,02 RIM. PG. 221.449,41 TOTALE 865.483,43 EC/MSP RS31/12 912.516,71		1.570.711,00 1.570.711,00 879.643,70 691.067,30 1.570.711,00	1.570.711,00 1.570.711,00 1.523.677,72 1.523.677,72 47.033,28
VARIAZIONI: CAPITOLO 0171: DMT 71961 2005 (CP CS 10.000,00) CAPITOLO 0173: DMT 40746 2005 (CP CS 52.350,00) DMT 71961 2005 (CP CS 4.598,00) DMT 95267 2005 (CP CS 11.000,00) CAPITOLO 0174: DMT 40746 2005 (CP CS 733.894,00) DMT 41917 2005 (CP CS 92.872,00) DMT 49288 2005 (CP CS 562.891,00) DMT 95267 2005 (CP CS 181.054,00)					

SPESA - CONSUNTIVO PER CAPITOLI					
2005	ISTITUTO AGRONOMICO PER L'OLTREMARE		1 - ISTITUTO AGRONOMICO PER L'OLTREMARE		
UNITA' PREVISIONALE/CAPITOLO		RESIDUI	COMPETENZA	CASSA	
NUMERO	DENOMINAZIONE				
0175	SPESE PER STUDI, RICERCHE E INCHIESTE PER CONTO DEL MINISTERO DEGLI AFFARI ESTERI (06.00.00) (PER MEMORIA)	INIZ. VARIAZ. P. DEF. PAGATO RIM. PG. TOTALE EC/MSP RS31/12			
	1.1.5 - ONERI COMUNI				
1.1.5.1	Avanzo di gestione				
0182	AVANZO DI GESTIONE (08.00.00) (PER MEMORIA)	INIZ. 94.785,96 VARIAZ. P. DEF. 94.785,96 PAGATO 94.785,96 RIM. PG. 11.169,80 TOTALE 105.955,76 EC/MSP +11.169,80 RS31/12 75.542,19		64.372,39 64.372,39 +64.372,39	94.785,96 94.785,96 +94.785,96
	1.2 TITOLO II - SPESE IN CONTO CAPITALE				
	1.2.3 - INVESTIMENTI				
1.2.3.1	Ricerca scientifica				
0530	SPESE PER L'ISTITUZIONE DI NUOVI LABORATORI, PER L'ACQUISTO DI ATTREZZATURE E APPARECCHI SCIENTIFICI PER I LABORATORI ESISTENTI (10.00.00)	INIZ. 8.966,52 VARIAZ.. P. DEF. 8.966,52 PAGATO 8.966,52 RIM. PG. . TOTALE 8.966,52 EC/MSP RS31/12 11.957,56	8.966,52 8.966,52 8.966,52	15.494,00 15.494,00 3.417,54 11.957,56 15.375,10 118,90	15.494,00 15.494,00 12.384,06 12.384,06 3.109,94
1.2.3.2	Edilizia				
0520	COSTRUZIONE DEL CENTRO DI FORMAZIONE PER TECNICI DEI PAESI IN VIA DI SVILUPPO E PER L'ADDESTRAMENTO DEI TECNICI ITALIANI DESTINATI AI PROGRAMMI DI COOPERAZIONE ALLO SVILUPPO (10.00.00) (NUOVA ISTITUZIONE) (PER MEMORIA)	INIZ. 228.470,49 VARIAZ. P. DEF. 228.470,49 PAGATO 6.120,00 RIM. PG. 222.350,49 TOTALE 228.470,49 EC/MSP RS31/12 222.350,49	228.470,49 228.470,49 6.120,00 222.350,49 228.470,49 222.350,49		6.120,00 6.120,00 +6.120,00

SPESA - CONSUNTIVO PER CAPITOLI					
2005	ISTITUTO AGRONOMICOMICO PER L'OLTREMARE		1 - ISTITUTO AGRONOMICOMICO PER L'OLTREMARE		
UNITA' PREVISIONALE/CAPITOLO		RESIDUI	COMPETENZA	CASSA	
NUMERO	DENOMINAZIONE				
	TOTALE CENTRO DI RESPONSABILITA'	INIZ.	2.056.762,32	2.935.165,00	2.935.165,00
		VARIAZ.		2.246.256,00	2.246.256,00
		P. DEF.	2.056.762,32	5.181.421,00	5.181.421,00
		PAGATO	1.124.713,77	3.737.422,40	4.862.136,17
		RIM. PG.	595.614,55	1.446.995,14	
		TOTALE	1.720.328,32	5.184.417,54	4.862.136,17
		EC/MSP	336.434,00	+2.996,54	319.284,83
		RS31/12	2.042.609,69		

TABELLA 06 APPENDICE 1

LA RIDUZIONE IN CONTO RESIDUI E' COSI' COSTITUITA

ECONOMIA REALIZZATA NELLA GESTIONE DEI RESIDUI	euro	- 347.603,80
AVANZO FINANZIARIO DELLA GESTIONE	euro	+ 11.169,80
	euro	- 336.434,00

L'ECEDENZA IN CONTO COMPETENZA E' COSI' COSTITUITA

ECONOMIA REALIZZATA NELLA GESTIONE DI COMPETENZA	euro	- 61.375,85
AVANZO FINANZIARIO DELLA GESTIONE	euro	+64.372,39
	euro	+ 2.996,54

L'ECONOMIA IN CONTO CASSA E' COSI' COSTITUITA

ECONOMIA REALIZZATA NELLA GESTIONE DI CASSA	euro	- 456.405,10
ECEDENZA DA SANARE LEGISLATIVAMENTE	euro	+ 42.334,31
AVANZO FINANZIARIO DELLA GESTIONE	euro	+ 94.785,96
	euro	- 319.284,83

TABELLA 06 APPENDICE 1

ROMA LI, 16 MAGGIO 2006

IL MINISTRO

F.TO FINI

RICONOSCIUTO ESATTO E CONFORME ALLE SCRITTURE DELLA RAGIONERIA GENERALE DELLO
STATO

ROMA LI, 16 MAGGIO 2006

F.TO CANZIO

VISTO E RICONOSCIUTO REGOLARE, A TERMINI E NEI LIMITI DELLA DECISIONE DELLA CORTE
DEI CONTI IN SEZIONI RIUNITE DI PARI DATA

ROMA LI, 28 GIUGNO 2006

IL PRESIDENTE

F.TO STADERINI