

SENATO DELLA REPUBBLICA

————— XV LEGISLATURA —————

N. 1678

RENDICONTO GENERALE

DELLA

AMMINISTRAZIONE DELLO STATO

PER L'ESERCIZIO FINANZIARIO 2006

PRESENTATO DAL MINISTRO
DELL'ECONOMIA E DELLE FINANZE

(PADOA-SCHIOPPA)

—————
COMUNICATO ALLA PRESIDENZA IL 29 GIUGNO 2007
—————

PARTE II

CONTO GENERALE DEL PATRIMONIO DELLO STATO

—————

I – Conto generale del patrimonio dello Stato

II – Rendiconti patrimoniali delle Aziende Autonome

RENDICONTO GENERALE

DELLA

AMMINISTRAZIONE DELLO STATO

PER L'ESERCIZIO FINANZIARIO 2006

PRESENTATO DAL MINISTRO
DELL'ECONOMIA E DELLE FINANZE

(PADOA-SCHIOPPA)

Presentato il 29 giugno 2007

PARTE II

CONTO GENERALE DEL PATRIMONIO DELLO STATO

I – Conto generale del patrimonio dello Stato

II – Rendiconti patrimoniali delle Aziende Autonome

INDICE

I. – Conto generale del patrimonio dello Stato.

Nota preliminare al Conto generale del patrimonio dello Stato per l'esercizio finanziario 2006:

Introduzione	<i>Pag.</i>	13
I.1 – Risultati generali della gestione patrimoniale	»	16
I.2 – Risultati generali della gestione patrimoniale (Attività/Passività)	»	19
I.3 – Prospetto riassuntivo delle variazioni per Ministeri (Attività/Passività)	»	21
I.4 – Attività dello Stato secondo i Ministeri che le hanno in gestione (Quinquennio)	»	23
I.5 – Passività dello Stato secondo i Ministeri che le hanno in gestione (Quinquennio)	»	24
I.6 – Confronto attività/passività dello Stato (Quinquennio)	»	25
I.7 – Risultati patrimoniali delle Aziende autonome.	»	27
I.8 – Confronto tra i risultati patrimoniali dello Stato e quelli delle Aziende autonome	»	28
I.9 – Consistenza delle attività e delle passività dello Stato e delle Aziende autonome	»	29
II.1 – Aumenti e diminuzioni delle attività e delle passività.	»	32
II.2 – Aumenti di attività e diminuzioni di passività; diminuzioni di attività e aumenti di passività	»	33
II.3 – Risultato patrimoniale negli ultimi cinque anni	»	35
II.4 – Riepilogo dei risultati della gestione delle attività e passività finanziarie negli ultimi cinque anni	»	38
II.5 – Attività e passività finanziarie di breve termine.	»	40
II.6 – Situazione del tesoro	»	41
II.7 – Attività finanziarie - crediti di tesoreria	»	43
II.8 – Passività finanziarie - debiti di tesoreria	»	44
II.9 – Confronto tra passività finanziarie e debito fluttuante.	»	47
II.10 – Consistenze e composizione delle passività finanziarie.	»	48
II.11 – Consistenze e composizione del debito pubblico	»	49
II.12 – Consistenze e composizione degli altri debiti	»	50
II.13 – Attività e passività finanziarie di medio-lungo termine.	»	51
II.14 – Attività finanziarie - azioni ed altre partecipazioni.	»	54
II.14.A – Attività finanziarie - partecipazioni azionarie in società controllate	»	55
II.14.B – Attività finanziarie - partecipazioni azionarie in società collegate	»	56
II.14.C – Attività finanziarie - partecipazioni azionarie diverse	»	57
II.15 – Attività finanziarie - quote dei fondi di investimento	»	59
II.16 – Attività finanziarie - anticipazioni attive ed altri conti attivi	»	60
II.16.A – Attività finanziarie - anticipazioni attive.	»	61
II.16.B – Attività finanziarie - altri conti attivi	»	62
II.17 – Interessi passivi erogati nell'anno 2006	»	64

II.18	– Prospetto riassuntivo delle variazioni nelle consistenze dei residui passivi perenti.	Pag.	65
II.19.A	– Attività non finanziarie prodotte - beni materiali prodotti	»	69
II.19.B	– Attività non finanziarie prodotte - beni immateriali prodotti	»	70
II.19.C	– Attività non finanziarie prodotte - materie prime e prodotti intermedi	»	71
II.19.D	– Attività non finanziarie prodotte - prodotti in corso di lavorazione	»	72
II.19.E	– Attività non finanziarie prodotte - prodotti finiti	»	73
II.19.F	– Attività non finanziarie prodotte - oggetti di valore	»	74
II.19.G	– Attività non finanziarie prodotte - oggetti d'arte	»	75
II.20	– Attività non finanziarie non prodotte - beni materiali non prodotti	»	76
III.1	– Incidenza delle entrate e delle spese di bilancio (divise per titoli) sul patrimonio netto	»	84

Conto generale del patrimonio dello Stato per l'esercizio finanziario 2006:

SEZIONE I. – Dimostrazione dei conti accesi ai componenti attivi e passivi significativi del patrimonio dello Stato:

– Risultati generali della gestione patrimoniale	»	89
– Riepilogo.	»	96
– Consistenze e variazioni delle attività e passività distinte per poste patrimoniali	»	97
– Prospetto sintetico delle variazioni verificatesi nelle attività e nelle passività	»	129
– Prospetto analitico delle variazioni verificatesi nelle attività e nelle passività	»	141

SEZIONE II. – Dimostrazione di concordanza tra gli accertamenti di competenza del bilancio ed il conto del patrimonio:

Prospetto riepilogativo	»	163
A) ripartizione per «titoli» di entrata e di spesa	»	164
B) ripartizione per «categorie economiche» di entrata e di spesa	»	166
C) ripartizione per Amministrazione – centri di responsabilità.	»	168
D) comparazione per Amministrazione – funzioni-obiettivo delle gestioni patrimoniali con quelle finanziarie di competenza.	»	202

Classificazione delle attività e delle passività per i Ministeri che le hanno in gestione:

– Sintetico delle attività/passività classificate per Ministeri.	»	304
– Sintetico delle attività relative ad aumenti classificate per Ministeri	»	306
– Sintetico delle attività relative a diminuzioni classificate per Ministeri	»	307
– Sintetico delle passività relative ad aumenti classificate per Ministeri	»	308
– Sintetico delle passività relative a diminuzioni classificate per Ministeri	»	309
– Analitico delle attività relative ad aumenti classificate per Ministeri	»	310
– Analitico delle attività relative a diminuzioni classificate per Ministeri	»	311

– Analitico delle passività relative ad aumenti classificate per Ministeri.	Pag.	312
– Analitico delle passività relative a diminuzioni classificate per Ministeri	»	313
– Sintetico delle variazioni delle attività relative ad aumenti classificate per Ministeri	»	314
– Sintetico delle variazioni delle attività relative a diminuzioni classificate per Ministeri	»	339
– Sintetico delle variazioni delle passività relative ad aumenti classificate per Ministeri	»	364
– Sintetico delle variazioni delle passività relative a diminuzioni classificate per Ministeri	»	378
– Analitico delle variazioni delle attività relative ad aumenti classificate per Ministeri	»	392
– Analitico delle variazioni delle attività relative a diminuzioni classificate per Ministeri	»	402
– Analitico delle variazioni delle passività relative ad aumenti classificate per Ministeri	»	404
– Analitico delle variazioni delle passività relative a diminuzioni classificate per Ministeri	»	443
<i>Tabelle e relativi allegati.</i>	»	549

Appendici al Rendiconto:

1 – Appendice Beni Mobili:

– Attività (Mobili) - Consistenze e variazioni di beni mobili divisi per «Ministeri» e «Categorie»	»	631
– Attività (Mobili) - Consistenze e variazioni di beni mobili divisi per «Categorie» - Riepilogo	»	638
– Attività (Mobili) - Consistenze e variazioni di beni mobili divisi per «Classificazioni Sec '95» - Riepilogo	»	639

2 – Appendice Beni Immobili:

Prospetto n. 1 – Attività (Immobili) - Consistenze e variazioni degli immobili suddivisi per regione di ubicazione	»	645
Prospetto n. 2 – Attività (Immobili) - Consistenze e variazioni degli immobili suddivisi per provincia in cui gli stessi sono ubicati	»	646
Prospetto n. 3 – Attività (Immobili) - Consistenze e variazioni degli immobili suddivisi per regione-provincia di ubicazione.	»	652
Prospetto n. 4 – Attività (Immobili) - Consistenze e variazioni degli immobili suddivisi per «Classificazione Sec '95»	»	659
Prospetto n. 5 – Attività (Immobili Min. ec. e fin.) - Consistenze e variazioni degli immobili suddivisi per categoria - regione - provincia.	»	663

Prospetto n. 6 – Attività (Immobili Min. ec. e fin.) - Variazioni degli immobili suddivisi per causale di movimentazione	Pag.	711
Prospetto n. 7 – Attività (Immobili Min. ec. e fin.) - Variazioni degli immobili suddivisi per categoria - causale di movimentazione.	»	712
3 – Appendice Residui Passivi Perenti:		
Prospetto n. 1 – Situazione dei residui passivi perenti (spese correnti).	»	721
Prospetto n. 2 – Situazione dei residui passivi perenti (spese in conto capitale).	»	723
Prospetto n. 3 – Situazione dei residui passivi perenti suddivisi per Ministeri e categorie economiche.	»	725
4 – Appendice Società Azionarie Partecipate:		
Società finanziarie non bancarie.	»	731
Società non finanziarie	»	734
CONTO SPECIALE		
– Conto del «Dare ed Avere» della Banca d'Italia che svolge il Servizio di tesoreria dello Stato e del Cassiere speciale per i biglietti e le monete a debito dello Stato	»	773
Prospetti allegati:		
1) Movimento generale di Cassa	»	780
2) Situazione del Tesoro.	»	781
3) Situazione dei crediti di tesoreria	»	782
4) Situazione dei debiti di tesoreria	»	784
5) Movimento dei buoni ordinari del Tesoro.	»	811
6) Movimento dei vaglia del Tesoro e degli ordini di pagamento per trasferimento fondi	»	813
ALLEGATO AL CONTO GENERALE DEL PATRIMONIO		
– Conto consuntivo, economico e patrimoniale della Patrimonio dello Stato S.p.A.	»	817
– Conto consolidato della gestione del bilancio statale e della Patrimonio dello Stato S.p.A.	»	869
II. – Rendiconti patrimoniali delle aziende autonome:		
– Amministrazione autonoma dei monopoli di Stato.	»	873
– Istituto agronomico per l'oltremare	»	929

I - CONTO GENERALE
DEL PATRIMONIO DELLO STATO

NOTA PRELIMINARE
AL
CONTO GENERALE DEL PATRIMONIO DELLO STATO
per l'esercizio finanziario 2006

INTRODUZIONE

Il Conto generale del patrimonio (parte II^a del rendiconto generale dello Stato) è il documento contabile che fornisce annualmente la situazione patrimoniale dello Stato quale risulta in chiusura di esercizio per effetto delle variazioni e delle trasformazioni prodotte nei suoi componenti attivi e passivi dalla gestione di bilancio o da qualsiasi altra causa (art. 22 della legge 5 agosto 1978, n. 468 e successive modificazioni ed integrazioni).

Per effetto delle modifiche intervenute nella struttura del bilancio dello Stato e di quelle derivanti dalle disposizioni degli articoli 13 e 14 del decreto legislativo 7 agosto 1997, n. 279 sulla «Individuazione delle unità previsionali di base del bilancio, riordino del sistema di tesoreria unica e ristrutturazione del rendiconto generale dello Stato», emanato in attuazione della specifica delega di cui all'articolo 5 della legge 3 aprile 1997, n. 94, nonché a seguito del decreto interministeriale 18 aprile 2002 (pubblicato nella *Gazzetta Ufficiale* n. 24 del 30 gennaio 2003) emanato in attuazione dei commi 1 e 2 del suddetto art. 14, il Conto generale del patrimonio risponde ad una nuova impostazione sotto il profilo di una sua maggiore significatività in riferimento alla economicità della gestione patrimoniale.

Come indicato dalla circolare del Dipartimento della Ragioneria generale dello Stato n. 13 del 12 marzo 2003, il Conto generale del patrimonio viene distinto in due parti:

SEZIONE I. – *Dimostrazione dei conti accesi ai componenti attivi e passivi significativi del patrimonio dello Stato.* – La Sezione espone distintamente i conti accesi ai componenti attivi e passivi significativi del patrimonio, raccordati con il SEC '95, come specificato negli allegati 1 e 2 al suddetto decreto interministeriale del 18 aprile 2002.

Da un punto di vista strettamente contabile, la classificazione, che riguarda tutti gli elementi che caratterizzano la gestione dell'azienda Stato, ripartisce la prima parte del documento in:

– *Attività finanziarie* (attività economiche comprendenti i mezzi di pagamento, gli strumenti finanziari e le attività economiche aventi natura simile agli strumenti finanziari);

– *Attività non finanziarie prodotte* (attività economiche ottenute quale prodotto dei processi di produzione);

– *Attività non finanziarie non prodotte* (attività economiche non ottenute tramite processi di produzione);

– *Passività finanziarie* (mezzi di pagamento o strumenti finanziari e simili).

Le attività e passività suddette vengono ulteriormente specificate in successivi livelli di ordine analitico inferiore.

SEZIONE II. – Dimostrazione di concordanza tra gli accertamenti di competenza del bilancio ed il conto del patrimonio.

La Sezione riassume i movimenti patrimoniali derivanti dagli accertamenti di competenza del bilancio, alla luce della impostazione del bilancio per unità previsionali di base, e in particolare per le spese secondo le funzioni-obiettivo, ossia le missioni istituzionali perseguite da ciascuna Amministrazione, e determina l'ammontare dell'entrata netta e quello della spesa netta corrispondenti al beneficio o alla perdita apportati dalla gestione di competenza del bilancio al patrimonio.

Seguono poi le suddette Sezioni la classificazione delle attività e passività per Ministeri, anch'essa nella classificazione SEC '95, con dati di dettaglio al terzo livello di classificazione che prospettano, sia in maniera sintetica che analitica, le variazioni in aumento e in diminuzione delle attività e delle passività.

A ciò si aggiungono le tabelle e relativi allegati nonchè appendici al conto generale del patrimonio.

Per quanto riguarda le «tabelle» occorre precisare che le stesse espongono dati al 5° livello di classificazione distinte per amministrazione e ad ogni tabella segue un allegato al 6° livello (ove presente), mentre per le «appendici» si fa presente che esse comprendono quelle relative ai «Beni immobili», ai «Beni mobili», ai «Residui passivi perenti» e alle «Società azionarie partecipate»; quest'ultima comprende, per ciascuna delle amministrazioni interessate, le schede informative sulla gestione di società azionarie partecipate da amministrazioni statali.

* * *

Il Conto generale del patrimonio dello Stato contiene, inoltre, per effetto dell'articolo 22 della citata legge 5 agosto 1978, n. 468, e successive modificazioni e integrazioni, il Conto del «dare ed avere» della Banca d'Italia che svolge il servizio di tesoreria e del Cassiere speciale per i biglietti e le monete a debito dello Stato, con allegati i prospetti concernenti il movimento generale di cassa, la situazione del Tesoro, nonchè la situazione dei debiti e crediti di tesoreria, il movimento dei buoni ordinari del Tesoro e dei vaglia del Tesoro e degli ordini di pagamento per trasferimento fondi.

Per effetto poi dell'articolo 7, comma 12-*bis* del decreto-legge 15 aprile 2002, n. 63, convertito con modificazioni nella legge 15 giugno 2002, n. 112, vengono altresì allegati il conto consuntivo, economico e patrimoniale, della Patrimonio dello Stato S.p.A. (società le cui azioni a seguito del Decreto del Direttore generale del tesoro pubblicato nella Gazzetta Ufficiale n. 300 del 28 dicembre 2006 sono detenute a far data dal 16 novembre 2006 integralmente dalla Fintecna S.p.A.) avente il compito di

provvedere alla valorizzazione, alla gestione ed all'alienazione del patrimonio dello Stato, nonché il conto consolidato della gestione del bilancio statale e della stessa Patrimonio dello Stato SpA; ciò al fine di offrire un quadro conoscitivo completo che, tra l'altro, esponga le risultanze delle operazioni compiute (anche in termini di alineazioni) e della gestione sul conto del patrimonio.

Infine il presente documento contabile si compone della «Nota preliminare» completa di una serie di tavole analitiche e riassuntive delle attività e passività patrimoniali dello Stato e di alcune rappresentazioni grafiche che ne evidenziano gli aspetti più significativi dell'evolversi della sostanza patrimoniale.

1. Risultati generali della gestione patrimoniale

La gestione dell'esercizio finanziario 2006 ha prodotto un peggioramento patrimoniale complessivo di milioni 68.834 come appare dal prospetto I.1:

	(in milioni)	(in milioni)
Da tale prospetto si rileva pertanto, che mentre al 31 dicembre 2005 le attività ammontavano a	599.547	
e le passività a	<u>1.953.594</u>	
con una eccedenza passiva di		1.354.047
al 31 dicembre 2006 le attività ammontavano a	566.935	
e le passività a	<u>1.985.816</u>	
con una eccedenza passiva di		<u>1.418.881</u>
donde l'indicato peggioramento di		<u><u>64.834</u></u>

Nei prospetti I.2, I.3, I.4, I.5 e I.6 vengono analizzate le variazioni della sostanza patrimoniale, le variazioni delle consistenze delle attività e delle passività distinte per i vari Ministeri ed i risultati delle gestioni patrimoniali, in valore assoluto ed in percentuale, nel quinquennio 2002/2006.

PROSPETTO I.1 - RISULTATI GENERALI DELLA GESTIONE PATRIMONIALE				
Attività/Passività'	Totali	Consistenze		Differenze
		al 31 dicembre 2005	al 31 dicembre 2006	
ATTIVITA' :				
Attività finanziarie		494.547.075.308,79	459.100.377.822,62	-35.446.697.486,17
Attività non finanziarie prodotte		102.304.577.157,08	105.026.904.684,60	2.722.327.527,52
Attività non finanziarie non prodotte		2.695.429.078,15	2.807.628.414,89	112.199.336,74
	Totale attività'	599.547.081.544,02	566.934.910.922,11	-32.612.170.621,91
PASSIVITA' :				
Passività finanziarie		1.953.594.537.393,62	1.985.816.197.690,71	32.221.660.297,09
	Totale passività'	1.953.594.537.393,62	1.985.816.197.690,71	32.221.660.297,09
	Eccedenza passiva	1.354.047.455.849,60	1.418.881.286.768,60	
		PEGGIORAMENTO PATRIMONIALE.....		-64.833.830.919,00

Grafico n. 1

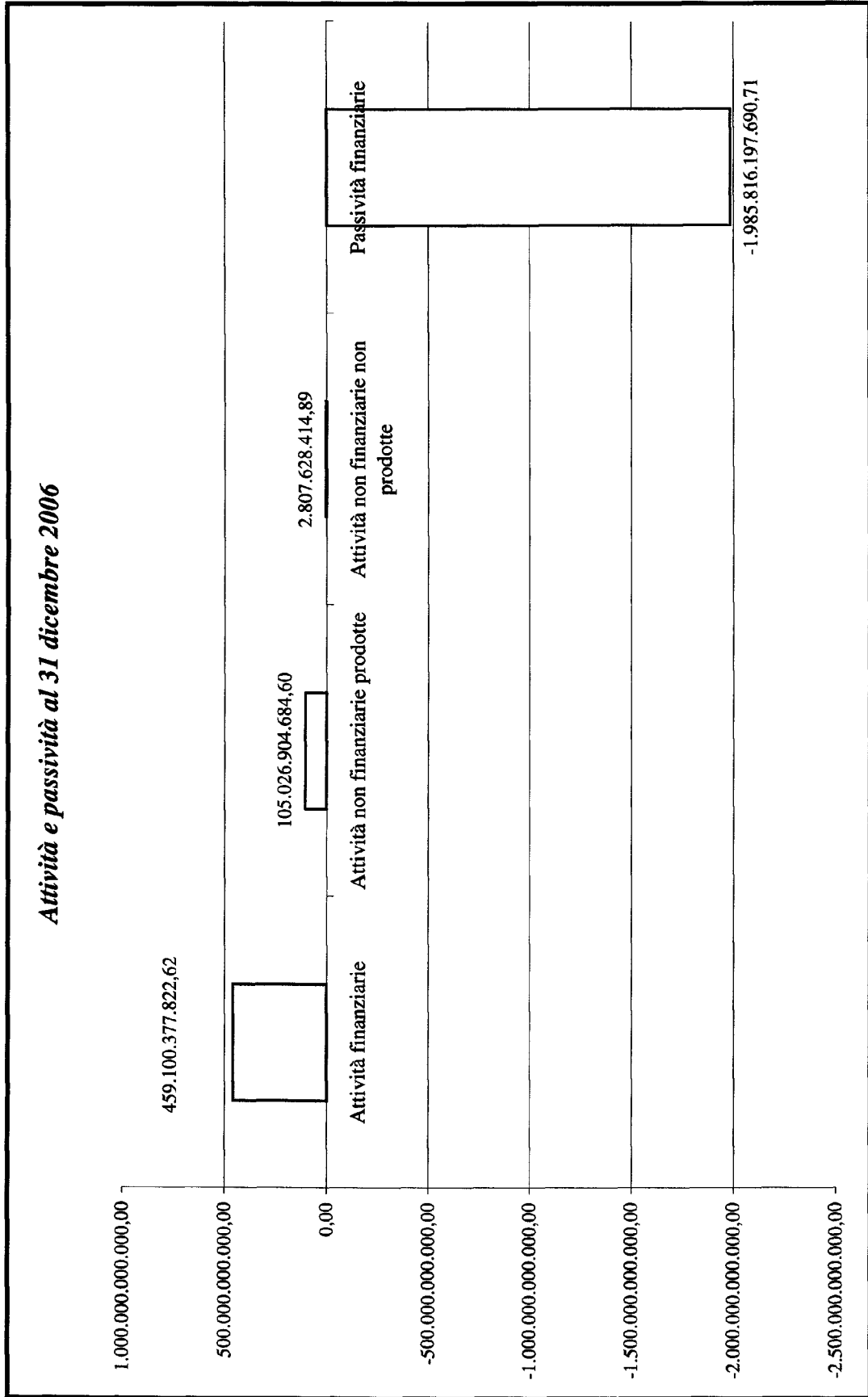

PROSPETTO I.2
RISULTATI GENERALI DELLA GESTIONE PATRIMONIALE PER L'ESERCIZIO 2006
ATTIVITA'

Classificazione delle attività	Consistenze		Aumento/Diminuzione
	al 31 dicembre 2005	al 31 dicembre 2006	
ATTIVITA' FINANZIARIE			
Biglietti, monete e depositi	0,00	0,00	0,00
Azioni ed altre partecipazioni, escluse le quote dei fondi comuni di investimento	103.088.882.322,46	106.571.944.870,00	3.483.062.547,54
Quote dei fondi di investimento	1,00	1,00	0,00
Crediti	346.773.650.119,17	317.162.398.219,15	-29.611.251.900,02
Anticipazioni attive	44.092.878.058,44	34.355.157.645,03	-9.737.720.413,41
Altri conti attivi	591.664.807,72	1.010.877.087,44	419.212.279,72
Totale Attivita' finanziarie	494.547.075.308,79	459.100.377.822,62	-35.446.697.486,17
ATTIVITA' NON FINANZIARIE PRODOTTE			
Capitale fisso	84.843.102.922,41	87.023.500.602,49	2.180.397.680,08
Scorte	838.538.688,26	874.437.194,34	35.898.506,08
Oggetti di valore	16.622.935.546,41	17.128.966.887,77	506.031.341,36
Totale Attivita' non finanziarie prodotte	102.304.577.157,08	105.026.904.684,60	2.722.327.527,52
ATTIVITA' NON FINANZIARIE NON PRODOTTE			
Beni materiali non prodotti	2.695.429.078,15	2.807.628.414,89	112.199.336,74
Totale Attivita' non finanziarie non prodotte	2.695.429.078,15	2.807.628.414,89	112.199.336,74
TOTALE ATTIVITA'	599.547.081.544,02	566.934.910.922,11	-32.612.170.621,91

PROSPETTO I.2
RISULTATI GENERALI DELLA GESTIONE PATRIMONIALE PER L'ESERCIZIO 2006
PASSIVITA'

Classificazione delle passività	Consistenze		Aumento/Diminuzione
	al 31 dicembre 2005	al 31 dicembre 2006	
PASSIVITA' FINANZIARIE			
Debiti	1.922.738.388.110,00	1.943.311.853.634,22	20.573.465.524,22
Anticipazioni passive	30.856.149.283,62	42.504.344.056,49	11.648.194.772,87
Totale Passivita' finanziarie	1.953.594.537.393,62	1.985.816.197.690,71	32.221.660.297,09
TOTALE PASSIVITA'	1.953.594.537.393,62	1.985.816.197.690,71	32.221.660.297,09

PROSPETTO I.3
PROSPETTO RIASSUNTIVO DELLE VARIAZIONI DELLA CONSISTENZA
DELLE ATTIVITA' DI PERTINENZA
DEI VARI MINISTERI

Ministeri	Attività			
	Consistenze		Differenze	Var. %
	al 31 dicembre 2005	al 31 dicembre 2006		
1. ECONOMIA E FINANZE	513.956.890.544,26	479.163.384.119,63	-34.793.506.424,63	-6,77
2. SVILUPPO ECONOMICO	332.302.710,64	375.485.073,78	43.182.363,14	12,99
3. LAVORO E PREV. SOC.	31.921.616,56	26.991.010,98	-4.930.605,58	-15,45
4. GIUSTIZIA	846.012.970,85	743.186.470,54	-102.826.500,31	-12,15
5. AFFARI ESTERI	138.659.838,36	115.105.812,76	-23.554.025,60	-16,99
6. PUBBLICA ISTRUZIONE	6.569.327.352,47	7.088.993.919,72	519.666.567,25	7,91
7. INTERNO	2.998.510.017,86	3.183.487.571,17	184.977.553,31	6,17
8. AMB. E TUTELA DEL T.	3.212.798,60	3.109.792,60	-103.006,00	-3,21
9. INFRASTRUTTURE	5.131.471.097,68	5.209.490.221,42	78.019.123,74	1,52
10. COMUNICAZIONI	54.127.597,83	52.200.730,07	-1.926.867,76	-3,56
11. DIFESA	51.253.672.964,70	51.849.599.321,86	595.926.357,16	1,16
12. POL. AGRIC. AL. E F.	1.266.064.966,74	1.689.166.249,78	423.101.283,04	33,42
13. BENI ED ATTIV. CULT.	16.727.704.627,22	17.196.338.065,38	468.633.438,16	2,80
14. SALUTE	237.202.440,25	238.372.562,42	1.170.122,17	0,49
TOTALE :	599.547.081.544,02	566.934.910.922,11	-32.612.170.621,91	-5,44

PROSPETTO I.3
PROSPETTO RIASSUNTIVO DELLE VARIAZIONI DELLA CONSISTENZA
DELLE PASSIVITA' DI PERTINENZA
DEI VARI MINISTERI

Ministeri	Passività			
	Consistenze		Differenze	Var. %
	al 31 dicembre 2005	al 31 dicembre 2006		
1. ECONOMIA E FINANZE	1.925.540.335.689,24	1.956.041.885.441,02	30.501.549.751,78	1,58
2. SVILUPPO ECONOMICO	620.877.506,59	657.839.773,15	36.962.266,56	5,95
3. LAVORO E PREV. SOC.	4.022.150.613,83	4.021.976.273,93	-174.339,90	-0,00
4. GIUSTIZIA	695.038.311,47	799.997.961,23	104.959.649,76	15,10
5. AFFARI ESTERI	339.890.033,03	351.894.876,66	12.004.843,63	3,53
6. PUBBLICA ISTRUZIONE	2.121.350.524,12	2.096.981.993,66	-24.368.530,46	-1,15
7. INTERNO	11.000.181.367,66	12.051.365.572,22	1.051.184.204,56	9,56
8. AMBIENTE E TUTELA DEL TERRITORIO	813.848.568,04	872.058.708,65	58.210.140,61	7,15
9. INFRASTRUTTURE	2.858.538.801,49	3.264.864.804,84	406.326.003,35	14,21
10. COMUNICAZIONI	14.167.399,58	23.069.062,16	8.901.662,58	62,83
11. DIFESA	1.518.539.055,98	1.421.340.595,83	-97.198.460,15	-6,40
12. POLITICHE AGRICOLE E FORESTALI	2.314.950.346,30	2.365.041.383,13	50.091.036,83	2,16
13. BENI E ATTIVITÀ CULTURALI	1.504.750.780,46	1.587.542.044,14	82.791.263,68	5,50
14. SALUTE	229.918.395,83	260.339.200,09	30.420.804,26	13,23
TOTALE :	1.953.594.537.393,62	1.985.816.197.690,71	32.221.660.297,09	1,65

PROSPETTO I.4
ATTIVITA' DELLO STATO SECONDO I MINISTERI CHE LE HANNO IN GESTIONE
NEL QUINQUENNIO 2002/2006
(in migliaia di euro)

Ministeri	Consistenze				
	al 31 dicembre 2002	al 31 dicembre 2003	al 31 dicembre 2004	al 31 dicembre 2005	al 31 dicembre 2006
1. ECONOMIA E FINANZE	421.140.959	435.264.813	454.912.978	513.956.891	479.163.384
2. SVILUPPO ECONOMICO	220.009	257.394	284.943	332.303	375.485
3. LAVORO E PREV. SOC.	70.754	81.128	81.457	31.922	26.991
4. GIUSTIZIA	1.128.926	1.142.073	2.190.961	846.013	743.186
5. AFFARI ESTERI	129.939	122.062	138.027	138.660	115.106
6. PUBBLICA ISTRUZIONE	5.561.848	5.655.863	5.905.087	6.569.327	7.088.994
7. INTERNO	2.553.229	2.696.287	2.909.543	2.998.510	3.183.488
8. AMB. E TUTELA DEL T.	13.717	15.796	16.821	3.213	3.110
9. INFRASTRUTTURE	4.625.853	4.889.342	5.171.934	5.131.471	5.209.490
10. COMUNICAZIONI	64.667	70.428	76.280	54.128	52.201
11. DIFESA	43.799.356	44.896.945	45.381.069	51.253.673	51.849.599
12. POL. AGRIC. AL. E F.	1.240.262	1.279.508	1.331.747	1.266.065	1.689.166
13. BENI ED ATTIV. CULT.	11.558.998	12.545.827	13.301.692	16.727.705	17.196.338
14. SALUTE	237.584	241.974	260.573	237.202	238.373
TOTALI :	492.346.101	509.159.441	531.963.110	599.547.082	566.934.911

PROSPETTO I.5
PASSIVITA' DELLO STATO SECONDO I MINISTERI CHE LE HANNO IN GESTIONE
NEL QUINQUENNIO 2002/2006
(in migliaia di euro)

Ministeri	Consistenze				
	al 31 dicembre 2002	al 31 dicembre 2003	al 31 dicembre 2004	al 31 dicembre 2005	al 31 dicembre 2006
1. ECONOMIA E FINANZE	1.725.072.054	1.791.514.504	1.844.851.316	1.925.540.336	1.956.041.885
2. SVILUPPO ECONOMICO	646.551	619.096	661.914	620.878	657.840
3. LAVORO E PREV. SOC.	2.150.705	2.877.642	3.428.713	4.022.151	4.021.976
4. GIUSTIZIA	477.793	566.353	624.485	695.038	799.998
5. AFFARI ESTERI	304.101	309.985	306.784	339.890	351.895
6. PUBBLICA ISTRUZIONE	1.895.387	2.531.016	2.142.581	2.121.351	2.096.982
7. INTERNO	7.346.442	9.400.191	10.317.794	11.000.181	12.051.366
8. AMBIENTE E TUTELA DEL TERRITORIO	746.385	748.750	762.474	813.849	872.059
9. INFRASTRUTTURE	2.060.938	2.466.443	2.578.897	2.858.539	3.264.865
10. COMUNICAZIONI	6.775	7.518	15.017	14.167	23.069
11. DIFESA	1.505.935	1.545.729	1.576.620	1.518.539	1.421.341
12. POLITICHE AGRICOLE, ALIMENTARI E FORESTALI	2.209.825	2.172.381	2.148.179	2.314.950	2.365.041
13. BENI E ATTIVITA' CULTURALI	873.613	941.256	1.204.793	1.504.751	1.587.542
14. SALUTE	142.447	169.432	177.926	229.918	260.339
TOTALI :	1.745.438.951	1.815.870.295	1.870.797.492	1.953.594.537	1.985.816.198

PROSPETTO I.6											
CONFRONTO ATTIVITA'/PASSIVITA' DELLO STATO 2002/2006											
IN VALORE ASSOLUTO ED IN PERCENTUALE											
(in migliaia di euro)											
Importi confrontati	2002		2003		2004		2005		2006		%
	Importo	%	Importo	%	Importo	%	Importo	%	Importo	%	
PASSIVITA'	1.745.438.951	100	1.815.870.295	100	1.870.797.492	100	1.953.594.537	100	1.985.816.198	100	
Attività finanziarie	404.164.307	23,16	418.361.805	23,04	432.565.508	23,12	494.547.075	25,31	459.100.378	23,12	
Attività non finanziarie prodotte	86.352.515	4,95	88.927.729	4,90	96.301.069	5,15	102.304.577	5,24	105.026.905	5,29	
Attività non finanziarie non prodotte	1.829.279	0,10	1.869.907	0,10	3.096.533	0,17	2.695.429	0,14	2.807.628	0,14	
Totale attività'	492.346.101	28,21	509.159.441	28,04	531.963.110	28,44	599.547.082	30,69	566.934.911	28,55	
ATTIVITA'	492.346.101	100	509.159.441	100	531.963.110	100	599.547.082	100	566.934.911	100	
Passività finanziarie	1.745.438.951	354,51	1.815.870.295	356,64	1.870.797.492	351,68	1.953.594.537	325,85	1.985.816.198	350,27	
Totale passività'	1.745.438.951	354,51	1.815.870.295	356,64	1.870.797.492	351,68	1.953.594.537	325,85	1.985.816.198	350,27	

I risultati dell'Amministrazione propria dello Stato vanno integrati con quelli delle Aziende autonome statali.

Nel complesso le Aziende autonome statali (come si rileva dal prospetto I.7) hanno riportato nel 2006:

	(in migliaia)
un peggioramento patrimoniale di	147.503
Infatti mentre al 31 dicembre 2005 le eccedenze passive ammontavano a	134.087
al 31 dicembre 2006 le passività superano le attività di	13.416
per cui il peggioramento patrimoniale am- monta a	147.503

La prevalenza delle passività nelle risultanze delle Aziende autonome statali, pari a 147.503 migliaia di euro, aumenta di uguale ammontare l'eccedenza delle passività dell'Amministrazione dello Stato pari a 1.418.881.287 in migliaia di euro.

Nel complesso tale eccedenza passiva (vedi prospetto I.8) raggiunge 1.419.028.790 in migliaia di euro.

Il prospetto I.9 indica le consistenze (in valore assoluto e in percentuale) delle attività e passività dello Stato e delle Aziende autonome nel quinquennio 2002-2006.

PROSPETTO I.7 - RISULTATI PATRIMONIALI DELLE AZIENDE AUTONOME DELLO STATO PER L'ESERCIZIO 2006			
AZIENDE AUTONOME STATALI	Attività	Passività	Differenze
MONOPOLI DI STATO	5.218.728.505,10	5.371.771.660,62	-153.043.155,52
TOTALE	5.230.719.280,37	5.378.221.610,12	-147.502.329,75

PROSPETTO I.8 - CONFRONTO TRA I RISULTATI PATRIMONIALI DELLO STATO E QUELLI DELLE AZIENDE AUTONOME			
	Attività	Passività	Differenze
AMMINISTRAZIONE DELLO STATO	566.934.910.922,11	1.985.816.197.690,71	-1.418.881.286.768,60
AZIENDE AUTONOME STATALI	5.230.719.280,37	5.378.221.610,12	-147.502.329,75
TOTALE	572.165.630.202,48	1.991.194.419.300,83	-1.419.028.789.098,35

PROSPETTO I.9 - CONSISTENZA (in valore assoluto e in percentuale) DELLE ATTIVITA' E DELLE PASSIVITA' DELLO STATO E DELLE AZIENDE AUTONOME STATALI NEL QUINQUENNIO 2002/2006 (in migliaia di euro)										
	31 Dicembre 2002	%	31 Dicembre 2003	%	31 Dicembre 2004	%	31 Dicembre 2005	%	31 Dicembre 2006	%
AMMINISTRAZIONI										
STATO										
Attività	492.346.101	99,77	509.159.441	99,78	531.963.110	99,74	599.547.082	99,56	566.934.911	99,09
Passività	1.745.438.951	99,93	1.815.870.295	99,93	1.870.797.492	99,92	1.953.594.537	99,86	1.985.816.198	99,73
Differenze	-1.253.092.850	99,99	-1.306.710.854	99,99	-1.338.834.382	99,99	-1.354.047.456	99,99	-1.418.881.287	99,99
Risultato patrimoniale	-39.678.710		-53.618.004		-32.123.528		-15.213.074		-64.833.831	
AZIENDE AUTONOME										
Attività	1.118.803	0,23	1.101.829	0,22	1.398.674	0,26	2.672.265	0,45	5.230.719	0,92
Passività	1.212.680	0,07	1.184.058	0,07	1.490.729	0,08	2.806.351	0,14	5.378.222	0,27
Differenze	-93.877	0,01	-82.229	0,01	-92.055	0,01	-134.087	0,01	-147.502	0,01
Risultato patrimoniale	-93.806		11.648		-9.826		-42.031		-13.416	
TOTALI										
ATTIVITA'	493.464.904	100,00	510.261.270	100,00	533.361.784	100,00	602.219.346	100,00	572.165.630	100,00
PASSIVITA'	1.746.651.631	100,00	1.817.054.353	100,00	1.872.288.221	100,00	1.956.400.889	100,00	1.991.194.419	100,00
DIFFERENZE	-1.253.186.727	100,00	-1.306.793.083	100,00	-1.338.926.437	100,00	-1.354.181.542	100,00	-1.419.028.789	100,00

2. Illustrazione degli aumenti e delle diminuzioni verificatisi nella consistenza patrimoniale

Il prospetto II.1 dimostra il peggioramento patrimoniale in modo sintetico mentre il prospetto II.2 lo analizza in dettaglio.

Vengono escluse dall'analisi tutte le variazioni dipendenti da operazioni meramente compensative, quali quelle che hanno avuto corrispondenza con il bilancio (entrate e spese), o derivanti da impiego di materiali in costruzioni, e in lavori eseguiti negli stabilimenti dello Stato nonché da passaggi di beni tra le stesse amministrazioni statali o da sistemazioni contabili. Tali elementi infatti non possono influire sul saldo finale delle variazioni, che dipende esclusivamente dagli aumenti e dalle diminuzioni effettive di patrimonio.

	(in milioni)
Detto saldo che ammonta a (peggioremento patrimoniale)	- 64.834
Deriva in sintesi dalla somma algebrica dei seguenti valori (prospetto II.2):	
Miglioramento apportato al patrimonio dalla gestione del bilancio con l'avanzo accertato.	+ 31.456
Peggioramento dipendente dalle operazioni patrimoniali che hanno avuto riflesso sul bilancio.	- 18.739
Diminuzione netta verificatasi negli elementi patrimoniali	- 77.551
Torna . . .	- 64.834

Per quanto riguarda invece i singoli elementi attivi e passivi del patrimonio, le variazioni che hanno determinato il suddetto peggioramento (ricavabili dal riassunto delle attività e delle passività) sono state le seguenti:

	(in milioni)	(in milioni)
Elementi attivi:		
– Residui attivi di bilancio, crediti di tesoreria e conto di cassa (Biglietti e monete)	– 29.611	
– Anticipazioni attive	– 9.738	
– Altri conti attivi	+ 419	
– Azioni ed altre partecipazioni . .	+ 3.483	
– Beni materiali prodotti	+ 2.182	
– Beni immateriali prodotti	– 1	
– Materie prime e prodotti intermedi e finiti	+ 36	
– Oggetti di valore	+ 5	
– Beni mobili di valore culturale biblioteche ed archivi	+ 501	
– Beni materiali non prodotti . . .	+ 112	
	<u>Totale . . .</u>	<u>– 32.612</u>
Elementi passivi:		
– Residui passivi di bilancio e debiti di tesoreria	– 3.540	
– Debiti redimibili (CCT-B.T.P., prestiti esteri, altri)	+ 21.806	
– Debiti diversi (Monete in circolazione, residui passivi per enti ed altri)	+ 2.308	
– Anticipazioni passive (Governi esteri, altri organismi)	+ 11.648	
	<u>Totale . . .</u>	<u>+ 32.222</u>
Risultato differenziale (peggioramento)		<u><u>– 64.834</u></u>

PROSPETTO II.1 AUMENTI E DIMINUZIONI DELLE ATTIVITA' E DELLE PASSIVITA' PER L'ESERCIZIO 2006					
Voci variazioni	Importo variazioni	Aumento di attivo (A - B)	Aumento di passivo (C - D)	Peggioramento patrimoniale	
ATTIVITA'					
Aumenti	3.708.121.757.117,37				
Diminuzioni	3.740.733.927.739,28	-32.612.170.621,91			
PASSIVITA'					
Aumenti	2.375.137.305.741,29				
Diminuzioni	2.342.915.645.444,20		32.221.660.297,09		
					-64.833.830.919,00

Dati in migliaia di euro

PROSPETTO II.2	AUMENTI DI ATTIVITA' E DIMINUZIONI DI PASSIVITA' (2006)					DIMINUIZIONI DI ATTIVITA' ED AUMENTI DI PASSIVITA' (2006)				
	MIGLIORAMENTI					PEGGIORAMENTI				
	Accertamenti di bilancio	Operazioni patrimoniali con riflessi sul bilancio	Trasformazione di elementi patrimoniali	Reali aumenti di patrimonio	Totale	Accertamenti di bilancio	Operazioni patrimoniali con riflessi sul bilancio	Trasformazione di elementi patrimoniali	Reali diminuzioni di patrimonio	Totale
ATTIVITA'	662.170.156	1.928.591	2.996.598.726	45.424.284	3.708.121.757	577.421.725	3.379.693	3.044.405.570	115.526.939	3.740.733.928
PASSIVITA'	0	164.839.055	2.158.211.278	19.865.312	2.342.915.645	53.292.657	182.126.733	2.112.404.434	27.313.482	2.375.137.306
TOTALI:	(a) 662.170.156	(b) 166.767.647	5.156.810.004	(c) 65.289.596	6.051.037.403	(d) 630.714.383	(e) 185.506.426	5.156.810.004	(f) 142.840.421	6.115.871.233

RISULTATI DIFFERENZIALI	
1 - MIGLIORAMENTO APPORTATO AL PATRIMONIO DALL'ESERCIZIO DEL BILANCIO CON L'AVANZO ACCERTATO	(a-d) 31.455.773
2 - PEGGIORAMENTO DIPENDENTE DALLE OPERAZIONI PATRIMONIALI CHE HANNO AVUTO RIFLESSO SUL BILANCIO	(b-e) 18.738.779
3 - DIMINUIZIONE NETTA VERIFICATASI NEGLI ELEMENTI PATRIMONIALI	(c-f) 77.550.825
4 - PEGGIORAMENTO PATRIMONIALE	(1+2+3) 64.833.831

Negli ultimi cinque esercizi il peggioramento patrimoniale ha avuto la composizione descritta nel prospetto II.3.

Per l'esercizio 2006 rileviamo in particolare un peggioramento apportato al patrimonio dalla gestione del bilancio di milioni 18.739 che si traduce comunque in un miglioramento di milioni 12.717 (prospetto III.1), quale effetto positivo dovuto all'accertamento di un avanzo di bilancio pari a milioni 31.456. Ha influito sulla determinazione del suddetto miglioramento la prevalenza degli aumenti netti di patrimonio (entrate di bilancio per milioni 476.665) sulle diminuzioni nette di patrimonio (spese di bilancio per milioni 463.947).

Quanto invece al peggioramento patrimoniale complessivo (milioni 64.834) si deve tenere presente che hanno influito negativamente su tale risultato le variazioni nette verificatesi nelle poste derivanti dalla gestione del patrimonio non finanziario (- milioni 77.551).

PROSPETTO II.3 - RISULTATO PATRIMONIALE NEGLI ULTIMI CINQUE ANNI					
(in migliaia di euro)					
Voci risultato	31 dicembre 2002	31 dicembre 2003	31 dicembre 2004	31 dicembre 2005	31 dicembre 2006
Avanzo o disavanzo di bilancio.....	-22.582.164	-25.385.647	-4.398.946	-8.143.221	31.455.773
Miglioramento o peggioramento dipendente dalle operazioni patrimoniali che hanno avuto riflesso nel bilancio.....	-16.757.803	-17.727.074	-24.417.817	-26.254.604	-18.798.779
Aumento o diminuzione netta verificatasi negli elementi del patrimonio.....	-338.744	-10.505.283	-3.306.764	19.184.752	-77.550.825
Risultato Patrimoniale	-39.678.710	-53.618.004	-32.123.528	-15.213.074	-64.833.831

Attività e passività finanziarie

Le attività finanziarie, quali risultano dalla nuova classificazione, comprendono quelle di breve termine, come la cassa (biglietti e monete), i crediti di tesoreria (Disponibilità del tesoro per il servizio di tesoreria provinciale, Pagamenti da regolare, Pagamenti da rimborsare, altri crediti) e i residui attivi di bilancio (per danaro presso gli agenti della riscossione e per somme da riscuotere). Inoltre quelle di medio-lungo termine comprendono le anticipazioni attive (fondi di garanzia, fondi di rotazione, fondi di scorta, crediti concessi ad enti pubblici e ad istituti di credito, crediti concessi ad aziende ed enti privati, altri crediti non classificabili), gli altri conti attivi (fondo ammortamento titoli e valore commerciale dei metalli monetati), le partecipazioni azionarie dello Stato al capitale di società finanziarie bancarie e non bancarie nonché di società non finanziarie e, inoltre, le partecipazioni al fondo di dotazione di enti o di organismi internazionali o, infine, di altre partecipazioni, nonché le quote dei fondi di investimento immobiliari.

Le passività finanziarie, comprendono a loro volta, quelle di breve termine, come i debiti di tesoreria (debito fluttuante, conti correnti, incassi da regolare, altre gestioni) e residui passivi di bilancio e quelle di medio-lungo termine come i debiti redimibili (buoni del tesoro poliennali, certificati di credito del tesoro, prestiti esteri, altri), i debiti diversi (monete in circolazione, residui passivi perenti di parte corrente e in conto capitale, altri), le anticipazioni passive (governi esteri, altri organismi).

* * *

Passando all'analisi dei risultati dell'esercizio 2006, va sottolineato che le attività finanziarie presentano una consistenza di milioni 459.100 mentre analogamente le passività finanziarie presentano una consistenza di milioni 1.985.816 con una eccedenza passiva di milioni 1.526.716 (vedasi prospetto II.4).

Nel dettaglio va precisato che le attività finanziarie di breve termine presentano una diminuzione complessiva pari a milioni 29.612, passando da 346.774 milioni a 317.162 milioni; in modo analogo le passività finanziarie di breve termine hanno visto diminuire la loro consistenza di milioni 3.541 passando da 736.300 a 732.759 milioni.

Tali valori che vengono riportati nel prospetto II.5, evidenziano per le «attività» una diminuzione significativa dei residui attivi per denaro da riscuotere (- milioni 17.450) e dei crediti di tesoreria (- milioni 12.812),

mentre un aumento contenuto si è avuto nei residui attivi per denaro presso gli agenti della riscossione (+ milioni 651).

Quanto alle passività finanziarie di breve termine, si fa osservare che le stesse hanno subito un incremento nei residui passivi (+ milioni 1.737) mentre si assiste in positivo a una diminuzione nei bebiti di tesoreria (- milioni 5.277).

È da considerare infine che la situazione del Tesoro (fondo di cassa + crediti di tesoreria - debiti di tesoreria), contenuta nel conto speciale allegato al presente documento, è peggiorata nel 2006 di milioni 7.535 rispetto al 2005 (veggasi prospetto II.6).

PROSPETTO II.4 - RIEPILOGO DEI RISULTATI DELLA GESTIONE DELLE ATTIVITA' E PASSIVITA' FINANZIARIE DELLO STATO NEL QUINQUENNIO 2002/ 2006					
Classificazione attività passività	Consistenze (in migliaia di euro)				
	31 dicembre 2002	31 dicembre 2003	31 dicembre 2004	31 dicembre 2005	31 dicembre 2006
ATTIVITA' FINANZIARIE					
- di breve termine	304.448.151	301.791.968	283.778.771	346.773.650	317.162.398
- di medio-lungo termine	99.716.157	116.569.836	148.786.737	147.773.425	141.837.960
PASSIVITA' FINANZIARIE					
- di breve termine	638.549.115	653.682.017	682.239.917	736.300.236	732.759.508
- di medio-lungo termine	1.106.889.836	1.162.188.278	1.188.557.576	1.217.294.302	1.253.056.690
TOTALE ATTIVITA' FINANZIARIE	404.164.307	418.361.805	432.565.508	494.547.075	459.100.378
TOTALE PASSIVITA' FINANZIARIE	1.745.438.951	1.815.870.295	1.870.797.492	1.953.594.537	1.985.816.198
DIFFERENZE	-1.341.274.644	-1.397.508.491	-1.438.231.984	-1.459.047.462	-1.526.715.820

Grafico n. 2

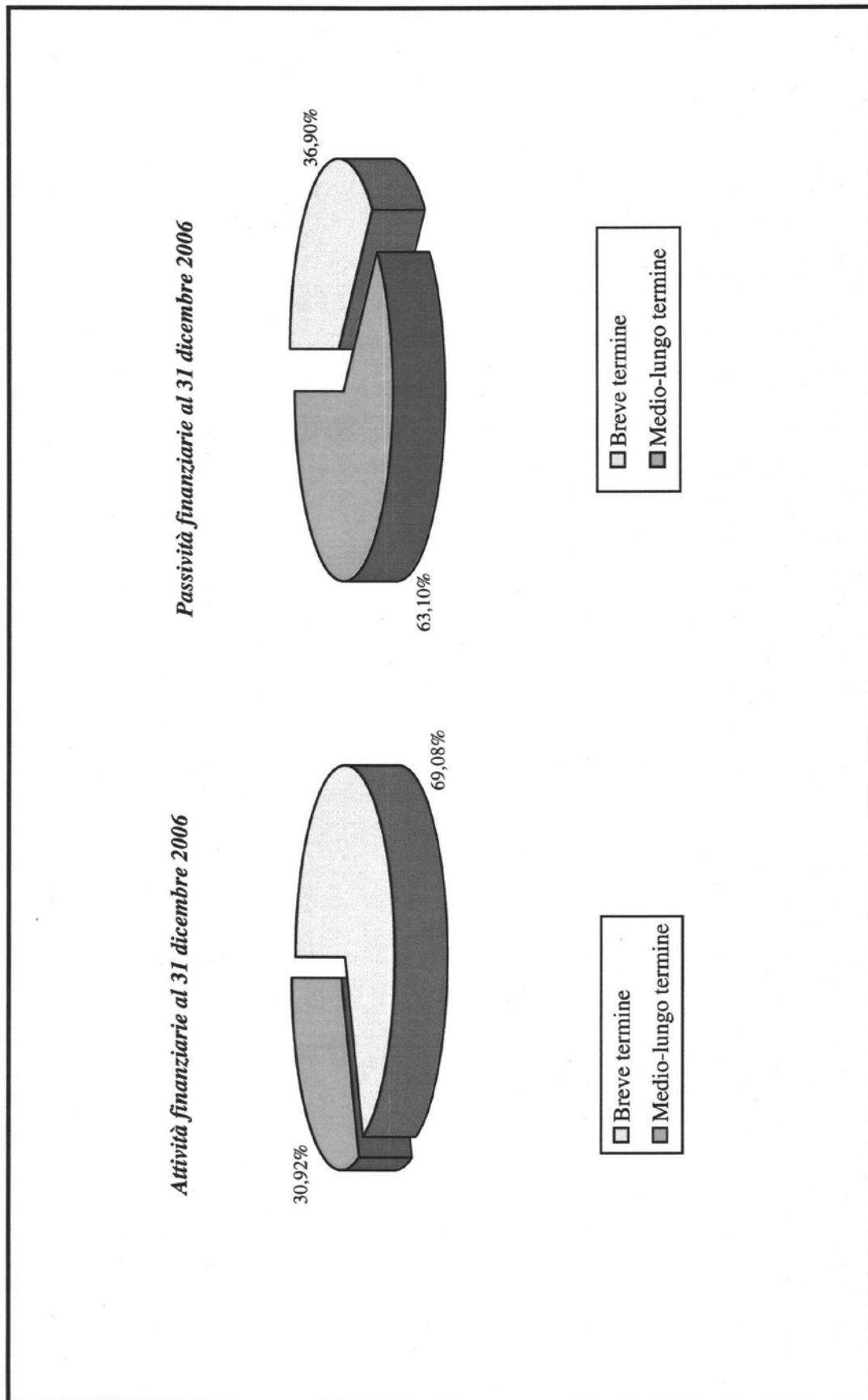

PROSPETTO II.5 - ATTIVITA' E PASSIVITA' FINANZIARIE DI BREVE TERMINE				
Descrizioni delle voci	Totali	Consistenze		Differenze
		al 31 dicembre 2005	al 31 dicembre 2006	
ATTIVITA' :				
Biglietti, monete e depositi		0,00	0,00	0,00
Crediti di tesoreria		195.526.091.189,82	182.713.562.437,73	-12.812.528.752,09
Residui attivi per denaro presso gli agenti della riscossione		17.542.497.989,63	18.193.760.010,04	651.262.020,41
Residui attivi per denaro da riscuotere		133.705.080.939,72	116.255.075.771,38	-17.449.985.168,34
Totale attivita'		346.773.650.119,17	317.162.398.219,15	-29.611.251.900,02
PASSIVITA' :				
Debiti di tesoreria		617.162.260.209,64	611.885.003.301,12	-5.277.256.908,52
Residui passivi		119.137.975.449,70	120.874.504.548,91	1.736.529.099,21
Totale passivita'		736.300.235.659,34	732.759.507.850,03	-3.540.727.809,31
Eccedenza passiva		389.526.585.540,17	415.597.109.630,88	26.070.524.090,71

PROSPETTO II.6 - SITUAZIONE DEL TESORO			
Descrizione delle voci	Consistenze		Differenze
	al 31 dicembre 2005	al 31 dicembre 2006	
Fondo di cassa (1)	0,00	0,00	0,00
Crediti di tesoreria	195.526.091.189,82	182.713.562.437,73	-12.812.528.752,09
Debiti di tesoreria	617.162.260.209,64	611.885.003.301,12	-5.277.256.908,52
Situazione del tesoro	-421.636.169.019,82	-429.171.440.863,39	-7.535.271.843,57

(1) Il Fondo di cassa è costituito dalle seguenti Attività finanziarie: (a) Oro e argento monetario e diritti speciali di prelievo (b) Biglietti moneta e depositi (c) Titoli di credito

Un esame più particolare dei crediti e debiti di tesoreria permette di rilevare che la diminuzione di milioni 12.813 nei crediti di tesoreria (prospetto II.7) deriva da decrementi relativi ai «pagamenti da regolare» (- milioni 17.621), nei «pagamenti da rimborsare» (- milioni 3.023) e negli «altri crediti» (- milioni 42), compensati in parte dalle «disponibilità del tesoro per il servizio di tesoreria provinciale» (+ milioni 7.873).

La diminuzione invece di milioni 5.277 nei debiti di tesoreria (prospetto II.8) è dovuto essenzialmente per milioni 8.921 ai «conti correnti», anche se in parte risultano poi compensati da significativi aumenti nel «debito fluttuante» (+ milioni 3.200) ed, in misura inferiore nelle «altre gestioni» (+ milioni 482).

È da annotare infine che il debito fluttuante, posto a confronto con tutte le passività finanziarie (di breve e medio-lungo termine), rappresenta nel 2006 il 10,3 per cento dell'intero debito (milioni 1.985.816) così come per il 2005 ma con una consistenza di milioni 1.953.595. Vedasi a tale proposito il prospetto II.9.

PROSPETTO II.7 - ATTIVITA' FINANZIARIE - CREDITI DI TESORERIA			
Descrizione delle voci	Consistenze		Differenze
	al 31 dicembre 2005	al 31 dicembre 2006	
Disponibilita' del tesoro per il servizio di tesoreria provinciale	14.425.994.023,41	22.299.068.863,98	7.873.074.840,57
Pagamenti da regolare	97.194.512.232,21	79.573.384.527,04	-17.621.127.705,17
Pagamenti da rimborsare	13.537.058.651,14	10.514.376.069,27	-3.022.682.581,87
Altri crediti	70.368.526.283,06	70.326.732.977,44	-41.793.305,62
Totale crediti di tesoreria	195.526.091.189,82	182.713.562.437,73	-12.812.528.752,09

PROSPETTO II.8 - PASSIVITA' FINANZIARIE - DEBITI DI TESORERIA			
Descrizioni delle voci	Consistenze		Differenze
	al 31 dicembre 2005	al 31 dicembre 2006	
Debito fluttuante	201.966.161.962,72	205.166.659.729,71	3.200.497.766,99
Conti correnti	338.031.766.066,57	329.111.210.704,68	-8.920.555.361,89
Incassi da regolare	487.157.271,11	447.752.444,04	-39.404.827,07
Altre gestioni	76.677.174.909,24	77.159.380.422,69	482.205.513,45
Totale debiti di tesoreria	617.162.260.209,64	611.885.003.301,12	-5.277.256.908,52

Grafico n. 3

Crediti di tesoreria al 31 dicembre 2006

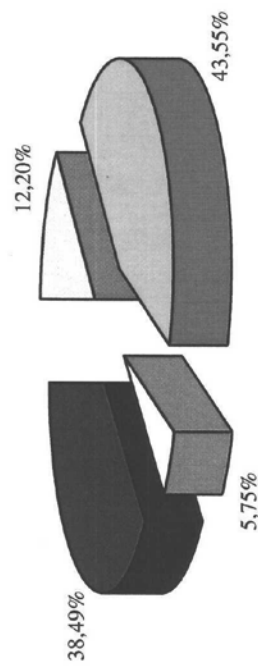

Debiti di tesoreria al 31 dicembre 2006

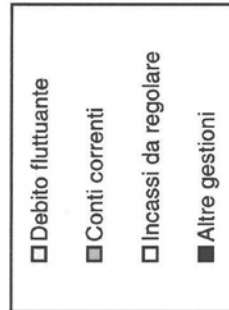
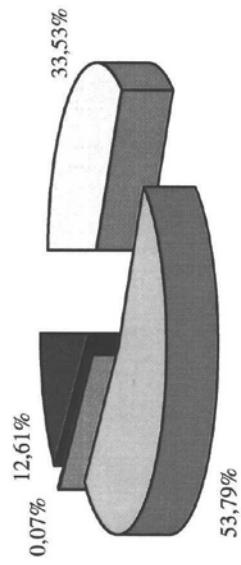

Attività finanziarie di medio-lungo termine

Le attività finanziarie di medio-lungo termine nel corso dell'esercizio 2006, come si rileva dal prospetto II.13, hanno presentato un decremento nella consistenza pari a milioni 5.835.

Hanno influito in maniera significativa su tale diminuzione le «anticipazioni attive» (- milioni 9.738) compensati tuttavia in larga parte dagli aumenti nelle «azioni ed altre partecipazioni» (+ milioni 3.483) e negli «altri conti attivi» (+ milioni 419).

Tra le anticipazioni attive (vedasi II.16.A) assumono rilevanza le diminuzioni nei «crediti concessi ad entri pubblici e ad istituti di credito» (- milioni 13.215) e in misura minore nei «Fondi di rotazione» (- milioni 220).

Quanto alle «azioni ed altre partecipazioni», come si può vedere dal prospetto II.14 gli aumenti hanno riguardato principalmente le azioni non quotate (+ milioni 3.468) e le «altre partecipazioni» (+ milioni 545).

Si osserva che le partecipazioni azionarie in società controllate (prospetto II.14.A) risultano incrementate per milioni 2.915, quasi interamente di società finanziarie non bancarie (milioni 3.359), quelle in società collegate non presentano valori (prospetto II.14.B) mentre nel prospetto II.14.C le partecipazioni azionarie diverse risultano di milioni 124 (+ milioni 23).

Infine va ricordato che tra le società controllate si comprendono società finanziarie non bancarie, quale la Cassa Depositi e Prestiti S.p.A. (milioni 9.299) e SACES S.p.A. (milioni 4.804), mentre le società finanziarie presentano una diminuzione per milioni 449.

* * *

È da sottolineare che in appendice al rendiconto sono riportate schede informative sulla gestione di società azionarie finanziarie (bancarie e non bancarie) e non finanziarie partecipate da Amministrazioni statali. Le schede vogliono rappresentare la redditività dei titoli azionari in possesso per la gran parte dell'Amministrazione dell'economia e delle finanze, e in misura minore dal Ministero delle politiche agricole e forestali, dal Ministero delle attività produttive e dal Ministero per i beni e attività culturali; in particolare con riferimento all'esercizio 2005 (ultimo bilancio approvato delle società), si riportano della società partecipata, oltre che la qualificazione di società controllate, collegate ed altre, gli elementi più significativi quali il capitale sociale delle varie società e la quota di proprietà pubblica, il numero di azioni in possesso, il risultato di esercizio e la destinazione dell'utile, il tutto riassunto in indici di redditività che mettono a confronto (per i dati disponibili) gli esercizi 2004 e 2005 (utile/capitale sociale; utile/patrimonio netto).

PROSPETTO II.9 - CONFRONTO TRA PASSIVITA' FINANZIARIE E DEBITO FLUTTUANTE				
Importi confrontati	al 31 dicembre 2005		al 31 dicembre 2006	
	Importo	%	Importo	%
Passività finanziarie	1.953.594.537.393,62	100	1.985.816.197.690,71	100
Debito fluttuante	201.966.161.962,72	10,3	205.166.659.729,71	10,3

PROSPETTO II.10 - CONSISTENZE E COMPOSIZIONE DELLE PASSIVITA' FINANZIARIE				
Importi confrontati	al 31 dicembre 2005		al 31 dicembre 2006	
	Importo	%	Importo	%
Passivita' finanziarie	1.953.594.537.393,62	100	1.985.816.197.690,71	100
. Debito pubblico	1.336.913.061.592,20	68,43	1.361.919.368.544,29	68,58
. Altro	616.681.475.801,42	31,57	623.896.809.146,42	31,42

PROSPETTO II.11 - CONSISTENZE E COMPOSIZIONE DEL DEBITO PUBBLICO				
Importi confrontati	al 31 dicembre 2005		al 31 dicembre 2006	
	Importo	%	Importo	%
Debito pubblico	1.336.913.061.592,20	100	1.361.919.388.544,29	100
Debito fluttuante	201.966.161.962,72	15,1	205.166.659.729,71	15,1
Debiti redimibili	1.134.946.899.629,48	84,9	1.156.752.728.814,58	84,9

PROSPETTO II.12 - CONSISTENZE E COMPOSIZIONE DEGLI ALTRI DEBITI				
Importi confrontati	al 31 dicembre 2005		al 31 dicembre 2006	
	Importo	%	Importo	%
Altri debiti	616.681.475.801,42	100	623.896.809.146,42	100
Debiti di tesoreria con esclusione del debito fluttuante	415.196.098.246,92	67,3	406.718.343.571,41	65,2
Residui passivi	119.137.975.449,70	19,3	120.874.504.548,91	19,4
Debiti diversi	51.491.252.821,18	8,3	53.799.616.969,61	8,6
Anticipazioni passive	30.856.149.283,62	5,0	42.504.344.056,49	6,8

PROSPETTO II.13 - ATTIVITA' E PASSIVITA' FINANZIARIE DI MEDIO-LUNGO TERMINE				
Descrizione delle voci	Totali	Consistenze		Differenze
		al 31 dicembre 2005	al 31 dicembre 2006	
ATTIVITA' :				
Azioni ed altre partecipazioni, escluse le quote dei fondi comuni di investimento		103.088.882.322,46	106.571.944.870,00	3.483.062.547,54
Quote dei fondi di investimento		1,00	1,00	0,00
Anticipazioni attive		44.082.878.058,44	34.355.157.645,03	-9.737.720.413,41
Altri conti attivi		591.664.807,72	1.010.877.087,44	419.212.279,72
	Totale attivita'	147.773.425.189,62	141.937.979.603,47	-5.835.445.586,15
PASSIVITA' :				
Debiti a medio-lungo termine		1.186.438.152.450,66	1.210.552.345.784,19	24.114.193.333,53
Anticipazioni passive		30.856.149.283,62	42.504.344.056,49	11.648.194.772,87
	Totale passivita'	1.217.294.301.734,28	1.253.056.689.840,68	35.762.388.106,40
	Eccedenza passiva	1.069.520.876.544,66	1.111.118.710.237,21	41.597.833.692,55

Grafico n. 4

Partecipazioni azionarie dello Stato in società finanziarie e non finanziarie



Grafico n. 5



PROSPETTO II.14 - ATTIVITA' FINANZIARIE - AZIONI ED ALTRE PARTECIPAZIONI			
Descrizioni delle voci	Consistenze		Differenze
	al 31 dicembre 2005	al 31 dicembre 2006	
Azioni quotate, escluse le quote dei fondi di investimento	9.318.768.864,34	8.788.509.647,60	-530.259.216,74
Azioni non quotate, escluse le quote dei fondi comuni di investimento	63.378.461.997,13	66.846.959.670,06	3.468.497.672,93
Altre partecipazioni	30.391.651.460,99	30.936.475.552,34	544.824.091,35
Quote dei fondi di investimento	1,00	1,00	0,00
Totali	103.088.882.323,46	106.571.944.871,00	3.483.062.547,54

PROSPETTO II.14.A - ATTIVITA' FINANZIARIE - PARTECIPAZIONI/AZIONARIE IN SOCIETA' CONTROLLATE			
Descrizioni delle voci	Consistenze		Differenze
	al 31 dicembre 2005	al 31 dicembre 2006	
Società finanziarie bancarie	25.993.311,88	31.126.592,00	5.143.280,12
Società finanziarie non bancarie	10.743.225.180,77	14.102.385.933,90	3.359.160.753,13
Società non finanziarie	61.826.939.391,74	61.377.604.960,87	-449.334.430,87
Totali	72.596.147.884,39	75.511.117.486,77	2.914.969.602,38

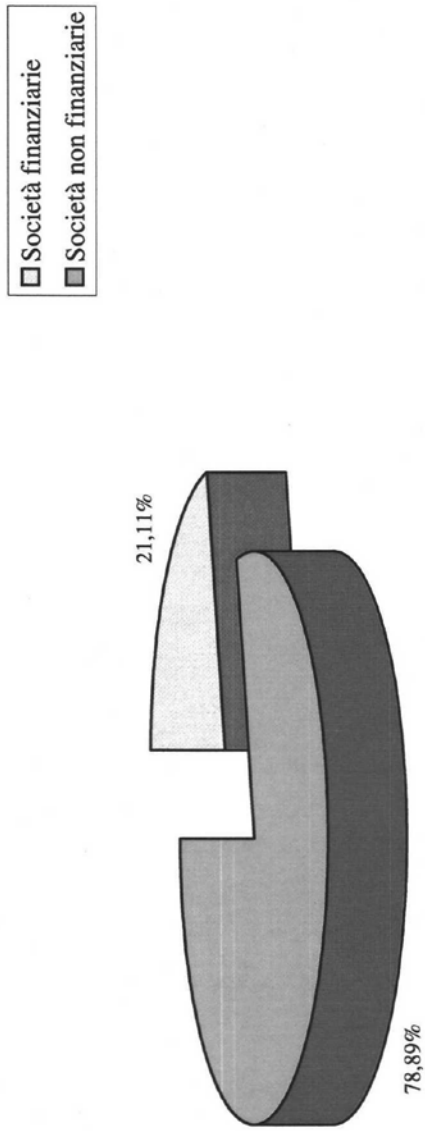
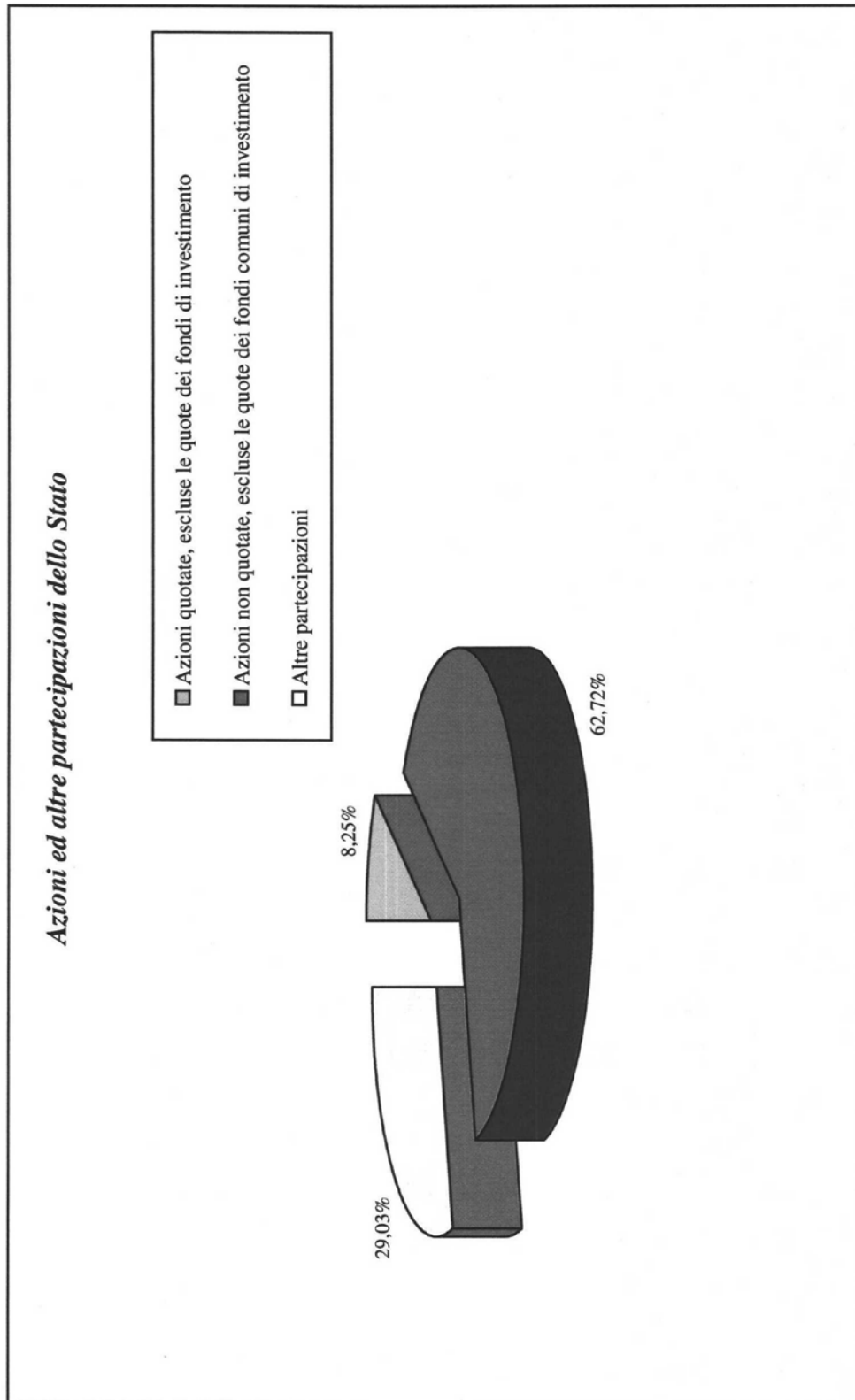
PROSPETTO II.14.B - ATTIVITA' FINANZIARIE - PARTECIPAZIONI AZIONARIE IN SOCIETA' COLLEGATE			
Descrizioni delle voci	Consistenze		Differenze
	al 31 dicembre 2005	al 31 dicembre 2006	
Società finanziarie bancarie	0,00	0,00	0,00
Società finanziarie non bancarie	0,00	0,00	0,00
Società non finanziarie	0,00	0,00	0,00
Totali	0,00	0,00	0,00

PROSPETTO II.14.C - ATTIVITA' FINANZIARIE - PARTECIPAZIONI AZIONARIE DIVERSE			
Descrizioni delle voci	Consistenze		Differenze
	al 31 dicembre 2005	al 31 dicembre 2006	
Altro	101.082.977,08	124.351.830,89	23.268.853,81
Totali	101.082.977,08	124.351.830,89	23.268.853,81

Grafico n. 6

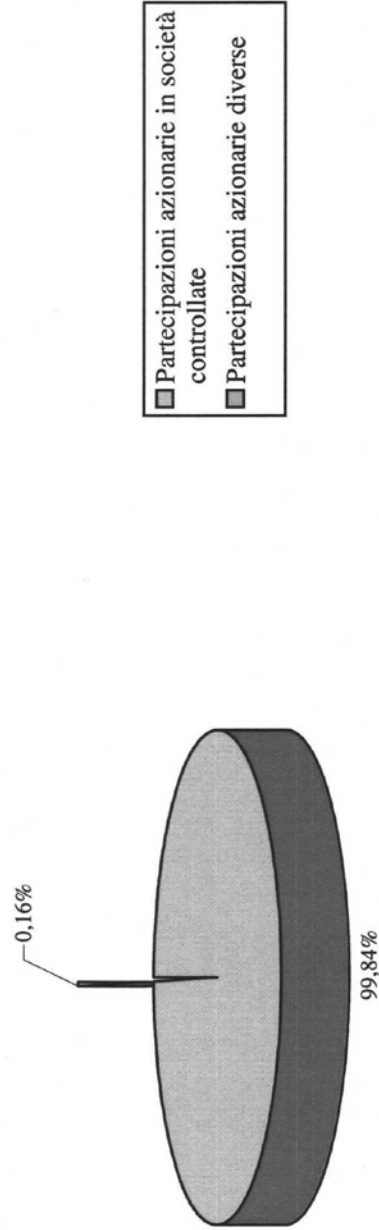
Partecipazioni dello Stato in società controllate, collegate e partecipazioni diverse

PROSPETTO II.15 - ATTIVITA' FINANZIARIE - QUOTE DEI FONDI DI INVESTIMENTO			
Descrizioni delle voci	Consistenze		Differenze
	al 31 dicembre 2005	al 31 dicembre 2006	
Quote dei fondi immobiliari	1,00	1,00	0,00
Totali	1,00	1,00	0,00

PROSPETTO II.16 - ATTIVITA' FINANZIARIE - ANTICIPAZIONI ATTIVE ED ALTRI CONTI ATTIVI			
Descrizioni delle voci	Consistenze		Differenze
	al 31 dicembre 2005	al 31 dicembre 2006	
Anticipazioni attive	44.092.678.058,44	34.355.157.645,03	-9.737.720.413,41
Altri conti attivi	591.664.807,72	1.010.877.087,44	419.212.279,72
Totali	44.684.542.866,16	35.366.034.732,47	-9.318.508.133,69

PROSPETTO II.16.A - ATTIVITA' FINANZIARIE - ANTICIPAZIONI ATTIVE			
Descrizioni delle voci	Consistenze		Differenze
	al 31 dicembre 2005	al 31 dicembre 2006	
Fondi di garanzia	2.586.773.698,65	2.753.294.635,87	166.520.937,22
Fondi di rotazione	10.255.381.521,53	10.034.997.064,50	-220.384.457,03
Fondi di scorta	91.446.439,02	110.230.676,67	18.784.237,65
Crediti concessi ad enti pubblici e ad istituti di credito	29.759.459.252,64	16.544.010.392,22	-13.215.448.860,42
Crediti concessi ad aziende ed enti privati	911.255.738,12	904.376.707,43	-6.879.030,69
Altri crediti non classificabili	488.561.408,48	4.008.248.166,34	3.519.686.759,86
Totali	44.092.878.058,44	34.355.157.645,03	-9.737.720.413,41

PROSPETTO II.16.B - ATTIVITA' FINANZIARIE - ALTRI CONTI ATTIVI			
Descrizioni delle voci	Consistenze		Differenze
	al 31 dicembre 2005	al 31 dicembre 2006	
Fondo ammortamento titoli	166.396.749,62	552.944.402,52	386.547.652,90
Valore commerciale dei metalli monetati	425.268.058,10	457.932.684,92	32.664.626,82
Totali	591.664.807,72	1.010.877.087,44	419.212.279,72

Passività finanziarie di medio-lungo termine

Le passività finanziarie di medio-lungo termine comprendono il debito pubblico, con esclusione del debito fluttuante riportato tra i debiti di tesoreria, i debiti diversi come le monete in circolazione ed i residui passivi perenti; ad essi si aggiungono le altre passività costituite dalle anticipazioni passive.

Nel considerare tali passività per l'esercizio 2006 si fa osservare che il debito pubblico, in questo caso rappresentato dal debito redimibile (B.T.P., certificati di credito del tesoro, prestiti esteri, altri) è passato da milioni 1.134.947 a milioni 1.156.735 (vedasi prospetto II.11). Se ad esso si comprende anche il debito fluttuante (passato da milioni 201.966 del 2005 a milioni 205.167 del 2006) il debito pubblico nel suo complesso è passato da milioni 1.336.913 del 2005 (pari al 68,4 per cento delle passività finanziarie) a milioni 1.361.919 del 2006 (pari al 68,6 per cento delle passività finanziarie), come si può vedere dal prospetto II.10. È significativo notare che per i debiti redimibili rimane costante nel 2006 la percentuale dell'84,4 per cento avutasi nel 2005. Per tutti gli «altri» debiti riportati nel prospetto II.10 (quali i residui passivi di bilancio e i debiti di tesoreria, con esclusione del debito fluttuante incluso nel «debito pubblico», nonché i debiti diversi, quali monete in circolazione e residui passivi perenti, si assiste ad un incremento (da milioni 616.681 del 2005 a milioni 623.897 del 2006), anche se poi scende in percentuale dal 31,57 al 31,42 di tutte le passività finanziarie.

I debiti a medio-lungo termine (vedasi prospetto II.13) ammontano al 31 dicembre 2006 a milioni 1.210.552 con un incremento rispetto al 2005 di milioni 24.114, di cui milioni 21.806 nei soli debiti redimibili e milioni 2.308 nei restanti debiti diversi. Nel primo caso l'incremento, dovuto alla notevole crescita dei buoni del tesoro poliennali per milioni 49.492, è più contenuto dovendosi riconoscere l'effetto positivo derivante dalla diminuzione dei «prestiti esteri» per milioni 14.030 e di quelle dei «certificati di credito del tesoro» per milioni 7.354 e di «altri» debiti per milioni 6.302. Riguardo invece ai debiti diversi, l'incremento ha interessato in modo significativo i residui passivi perenti di conto capitale (+ milioni 1.184) e quelli di parte corrente (+ milioni 874), nonché le monete in circolazione (+ milioni 249), e gli «altri» debiti (+ milioni 1).

Infine alle suddette passività finanziarie di medio-lungo termine si aggiungono gli incrementi, per milioni 11.648, verificatesi nelle «anticipazioni passive».

PROSPETTO II.17 - INTERESSI PASSIVI EROGATI NELL'ANNO 2006			
Descrizione	Consistenza iniziale	Interessi	%
Debiti redimibili			
Buoni del tesoro poliennali a cedola semestrale	575.074.091.928,02	27.435.745.350,38	4,77
Buoni del tesoro poliennali ad emissione pluriennale	140.671.684.008,68	7.325.979.698,35	5,21
Certificati di credito del tesoro e prestiti internazionali in qualsiasi valuta emessa o contratti dal tesoro.	191.544.534.000,00	5.429.908.136,83	2,83
Certificati di credito del tesoro "zero coupon" (ctz)	43.184.000.000,00	1.081.522.100,00	2,50
C.c.t. emessi per l'estinzione di crediti d'imposta	7.118.545.973,80	180.901.210,16	2,54
Prestiti internazionali in qualsiasi valuta emessi o contratti dalla Direzione Generale del Tesoro	82.408.068.897,85	5.537.265.551,12	6,72
Anticipazioni passive			
Altri organismi	30.605.994.144,79	1.719.753.365,40	5,62
Totali	1.070.606.918.953,14	48.711.075.412,24	4,55

PROSPETTO II.18 - PROSPETTO RIASSUNTIVO (in valore assoluto ed in percentuale) DELLE VARIAZIONI NELLE CONSISTENZE DEI RESIDUI PASSIVI ELIMINATI DAL BILANCIO PERCHE' PERENTI AGLI EFFETTI AMMINISTRATIVI		Consistenze			
		2005		2006	
Importi confrontati		%		%	
Titolo I					
Consistenza iniziale	35.008.323.608,56	100	40.105.637.537,81	100	
Aumenti	7.529.579.570,43	21,51	3.320.832.815,89	8,28	
Diminuzioni	2.432.265.641,18	6,95	2.446.436.865,74	6,10	
Consistenza finale	40.105.637.537,81	114,56	40.980.033.687,96	102,18	
Titolo II					
Consistenza iniziale	6.777.310.174,47	100	7.951.268.052,29	100	
Aumenti	1.733.671.169,53	25,58	1.915.122.135,04	24,09	
Diminuzioni	559.713.291,71	8,26	731.355.326,38	9,20	
Consistenza finale	7.951.268.052,29	117,32	9.135.034.860,95	114,89	
Totale					
Consistenza iniziale	41.785.633.783,03	100	48.056.905.590,10	100	
Consistenza finale	48.056.905.590,10	115,01	50.115.068.548,91	104,28	

Attività non finanziarie prodotte e non prodotte

Le attività non finanziarie prodotte comprendono beni materiali e immateriali, materie prime e prodotti intermedi, prodotti finiti, oggetti di valore e oggetti d'arte (beni mobili di valore culturale, biblioteche e archivi). In particolare esse si distinguono per i «**Beni materiali prodotti**» in:

- Abitazioni (Fabbricati civili uso abitativo, inclusi gli alloggi di servizio; fabbricati rurali uso abitativo; opere in corso di costruzione; fabbricati gestiti dallo I.A.C.P.; fabbricati gestiti dagli enti territoriali);
- Fabbricati non residenziali (Fabbricati civili adibiti a fini istituzionali, quali uso governativo e caserme); fabbricati commerciali; fabbricati rurali; fabbricati industriali e costruzioni leggere; opere destinate al culto; opere in corso di costruzione; opere di manutenzione straordinaria; altro);
- Altre opere (Strade ferrate e relativi materiali di esercizio; impianti sportivi; altro);
- Diritti reali di godimento su beni altrui;
- Impianti, attrezzature e macchinari (Macchinari per ufficio; impianti e macchinari per locali ad uso specifico; hardware; altri impianti e macchinari; attrezzature; attrezzature e macchinari per altri usi specifici; classificazione residuale relativa alla 3^a categoria dei beni mobili);
- Mobili e arredi (Mobili ed arredi per ufficio; mobili ed arredi per alloggi e pertinenze; mobili ed arredi per locali ad uso specifico; altri mobili ed arredi per uso specifico; classificazione residuale relativa alla 1^a categoria dei beni mobili);
- Materiale bibliografico (Libri e pubblicazioni; materiale multimediale; altro; classificazione residuale relativa alla 2^a categoria dei beni mobili);
- Mezzi di trasporto (Mezzi di trasporto stradali leggeri; mezzi di trasporto stradali pesanti; mezzi di trasporto aerei; mezzi di trasporto marittimi; altri mezzi di trasporto; classificazione residuale relativa alla 6^a categoria dei beni mobili);
- Armi e armamenti militari (Armi leggere; armi pesanti; mezzi terrestri da guerra; mezzi aerei da guerra; mezzi navali da guerra; classificazione residuale relativa alla 5^a categoria dei beni mobili);
- Equipaggiamenti e vestiari (Equipaggiamenti civili, equipaggiamenti logistico-militari; vestiari civili; vestiari militari);

- Strumenti musicali;
- Coltivazioni ed allevamenti (Animali; vigneti, frutteti ed altre piantagioni permanenti; classificazione residuale relativa alla 4^a categoria dei beni mobili);
- Altri beni materiali prodotti.

Per i «**Beni immateriali prodotti**» in:

- Diritti di sfruttamento (Prospezioni minerarie);
- Opere dell'ingegno (Software; originali di opere artistiche e letterarie non soggette a tutela).

Per le «**Scorte**» in:

- Materie prime (Materie per laboratori; materiale per officine);
- Prodotti intermedi;
- Prodotti finiti.

Per gli «**Oggetti di valore**» in:

- Pietre e metalli preziosi;
- Oggetti di antiquariato;
- Altri oggetti di valore.

Per gli «**Oggetti d'arte**» in:

- Beni mobili di valore culturale, biblioteche ed archivi (Beni storici; Beni artistici; Beni demo-etno-antropologici; Beni archeologici; Beni paleontologici; Beni librari; Beni archivistici).

Le attività non finanziarie non prodotte comprendono i «**Beni materiali non prodotti**» che si distinguono in:

- Terreni (Aree edificabili; aree assoggettate a vincoli urbanistici preordinati all'esproprio; terreni sottostanti a fabbricati ed altre opere; terreni coltivati; parchi con relative acque di superficie; aree archeologiche e terreni sottoposti a tutela; altri terreni con relative acque di superficie);
- Giacimenti (Riserve di carbone, di petrolio e di gas naturale; riserve di minerali metalliferi; riserve di minerali non metalliferi);
- Risorse biologiche non coltivate.

* * *

L'esame delle poste patrimoniali ha permesso di rilevare che nell'esercizio 2006 (vedasi prospetto I.1) le attività non finanziarie prodotte hanno subito un incremento di milioni 2.722, mentre le attività non finanziarie non prodotte un incremento invece di milioni 112.

Al fine di consentire una analisi più particolareggiata delle variazioni intervenute in detti beni sono stati inseriti nel presente documento quadri prospettici che analizzano i beni immobili prodotti e non prodotti (vedasi in particolare il prospetto 4 riportato nell'appendice 2), ed in dettaglio le abitazioni, le altre opere, i diritti reali di godimento su beni altrui, i fabbricati non residenziali, i diritti di sfruttamento, i terreni, i giacimenti e le risorse biologiche non coltivate; per i beni mobili si rinvia al prospetto incluso nell'Appendice n. 1 dove viene riportato un riepilogo di tali beni suddivisi per classificazione SEC'95; infine per i beni di valore culturale, biblioteche ed archivi vedasi il prospetto II. 19/G della presente Nota preliminare e, più in dettaglio, la loro suddivisione nelle poste patrimoniali di 5° livello riportate nella «Gestione analitica delle attività non finanziarie prodotte».

Nei prospetti II. 19/A – beni materiali prodotti – e II. 20 – beni materiali non prodotti – vediamo che i beni immobili «prodotti» risultano aumentati in misura significativa nei «fabbricati non residenziali» (+ milioni 1.699), e nelle «altre opere» (+ milioni 104) ma contenuti nei «diritti reali di godimento su beni altrui» (+ 113 mila); nei «non prodotti» troviamo in aumento i soli terreni (+ milioni 113); al contrario le diminuzioni riguardano solo beni immobili «non prodotti», sia pure per variazioni minime come per «Giacimenti» (– 74 mila) e «Risorse biologiche non coltivate» (– 647 mila).

Inoltre, se si guardano le singole poste patrimoniali riportati in Appendice 2 al richiamato prospetto n. 4, si ha modo di constatare che le «Abitazioni» con una consistenza di milioni 2.717 presentano diminuzioni nei «fabbricati civili uso abitativo (inclusi gli alloggi di servizio)» (– milioni 13), nei «fabbricati rurali uso abitativo» (– milioni 170), nei fabbricati gestiti dallo «I.A.C.P.» (– milioni 82), mentre l'incremento si è avuto soltanto nei «fabbricati gestiti dagli enti territoriali» (+ milioni 25).

Per i «fabbricati non residenziali» con una consistenza di milioni 24.296, gli aumenti hanno riguardato i «fabbricati civili adibiti a fini istituzionali (uso governativo e caserme)» (+ milioni 1.653), «altro (fabbricati non residenziali)» (+ milioni 229) e «fabbricati rurali» (+ 106 mila), mentre di contro le diminuzioni hanno riguardato «opere destinate al culto» (– milioni 149), «fabbricati industriali e costruzioni leggere» (– milioni 28), «fabbricati commerciali» (– milioni 7).

Infine nei beni mobili la consistenza analiticamente suddivisa nelle varie poste SEC'95 presenta un incremento di milioni 658, mentre quella dei beni mobili di valore culturale, biblioteche ed archivi, riportate nel suddetto modello II.19/G è risultata di milioni 501; di questi ultimi gli incrementi hanno interessato, in maniera significativa, i «beni librari» (+ milioni 455) e in misura minore i «beni artistici» (+ milioni 80), i «beni archivistici» (+ milioni 13), i «beni storici» (+ milioni 10) e i «beni demotno-antropologici» (+ 600 mila), mentre una diminuzione si è avuta soltanto nei «beni archeologici» (– milioni 58).

PROSPETTO II. 19. A - ATTIVITA' NON FINANZIARIE PRODOTTE - BENI MATERIALI PRODOTTI			
Descrizioni delle voci	Consistenze		Differenze
	al 31 dicembre 2005	al 31 dicembre 2006	
Abitazioni	2.956.298.436,90	2.716.768.443,93	-239.529.992,97
Fabbricati non residenziali	22.597.313.102,82	24.295.879.640,31	1.698.566.537,49
Altre opere	3.742.940.334,47	3.847.148.697,04	104.208.362,57
Diritti reali di godimento su beni altrui	71.835.283,91	71.948.566,99	113.283,08
Impianti, attrezzature e macchinari	3.144.347.612,76	3.735.409.897,95	591.062.285,09
Mobili e arredi	2.022.350.019,17	1.731.829.097,30	-290.520.921,87
Materiale bibliografico	115.403.290,96	119.432.993,71	4.029.702,75
Mezzi di trasporto	2.553.376.352,31	3.560.658.453,77	1.007.282.101,46
Armi e armamenti militari	45.861.950.756,79	38.726.848.878,40	-7.135.101.878,39
Equipaggiamenti e vestitari	929.574.871,20	1.487.677.860,35	558.102.989,15
Strumenti musicali	25.509.404,64	30.171.910,98	4.662.506,34
Coltivazioni ed allevamenti	14.845.363,78	10.747.771,69	-4.097.592,09
Altri beni materiali prodotti	797.752.655,32	6.680.666.526,09	5.882.913.870,77
Totali	84.833.497.485,03	87.015.188.738,41	2.181.691.253,38

PROSPETTO II. 19. B - ATTIVITA' NON FINANZIARIE PRODOTTE - BENI IMMATERIALI PRODOTTI			
Descrizioni delle voci	Consistenze		Differenze
	al 31 dicembre 2005	al 31 dicembre 2006	
Diritti di sfruttamento	5.651.571,20	6.232.605,63	561.034,43
Opere dell'ingegno	3.953.866,18	2.079.258,45	-1.874.607,73
Totali	9.605.437,38	8.311.864,08	-1.293.573,30

PROSPETTO II. 19. C - ATTIVITA' NON FINANZIARIE PRODOTTE - MATERIE PRIME E PRODOTTI INTERMEDI			
Descrizioni delle voci	Consistenze		Differenze
	al 31 dicembre 2005	al 31 dicembre 2006	
Materie prime	838.309.985,61	869.268.867,26	30.958.881,65
Prodotti intermedi	48.346,60	10.141,46	-38.205,14
Totali	838.358.332,21	869.279.008,72	30.920.678,51

PROSPETTO II. D. - ATTIVITA' NON FINANZIARIE PRODOTTE - PRODOTTI IN CORSO DI LAVORAZIONE			
Descrizioni delle voci	Consistenze		Differenze
	al 31 dicembre 2005	al 31 dicembre 2006	
Prodotti in corso di lavorazione	0,00	5.077.984,39	5.077.984,39
Totali	0,00	5.077.984,39	5.077.984,39

PROSPETTO II. 19. E - ATTIVITA' NON FINANZIARIE PRODOTTE - PRODOTTI FINITI			
Descrizioni delle voci	Consistenze		Differenze
	al 31 dicembre 2005	al 31 dicembre 2006	
Prodotti finiti	180.356,05	80.201,23	-100.154,82
Totali	180.356,05	80.201,23	-100.154,82

PROSPETTO II. 19. F - ATTIVITA' NON FINANZIARIE PRODOTTE - OGGETTI DI VALORE			
Descrizioni delle voci	Consistenze		Differenze
	al 31 dicembre 2005	al 31 dicembre 2006	
Oggetti di valore	20.611.002,22	26.059.198,30	5.448.196,08
Totali	20.611.002,22	26.059.198,30	5.448.196,08

PROSPETTO II. 19. G - ATTIVITA' NON FINANZIARIE PRODOTTE - OGGETTI D'ARTE			
Descrizioni delle voci	Consistenze		Differenze
	al 31 dicembre 2005	al 31 dicembre 2006	
Beni mobili di valore culturale, biblioteche ed archivi	16.602.324.544,19	17.102.907.689,47	500.583.145,28
Totali	16.602.324.544,19	17.102.907.689,47	500.583.145,28

PROSPETTO II.20 - ATTIVITA' NON FINANZIARIE NON PRODOTTE - BENI MATERIALI NON PRODOTTI			
Descrizioni delle voci	Consistenze		Differenze
	al 31 dicembre 2005	al 31 dicembre 2006	
Terreni	2.629.687.888,94	2.742.608.821,04	112.920.932,10
Giacimenti	50.598.017,39	50.523.445,06	-74.572,33
Risorse biologiche non coltivate	15.143.171,82	14.496.148,79	-647.023,03
Totali	2.695.429.078,15	2.807.628.414,89	112.199.336,74

Grafico n. 7



Grafico n. 8

Attività non finanziarie prodotte - Abitazioni - Situazione al 31 dicembre 2006

Grafico n. 9

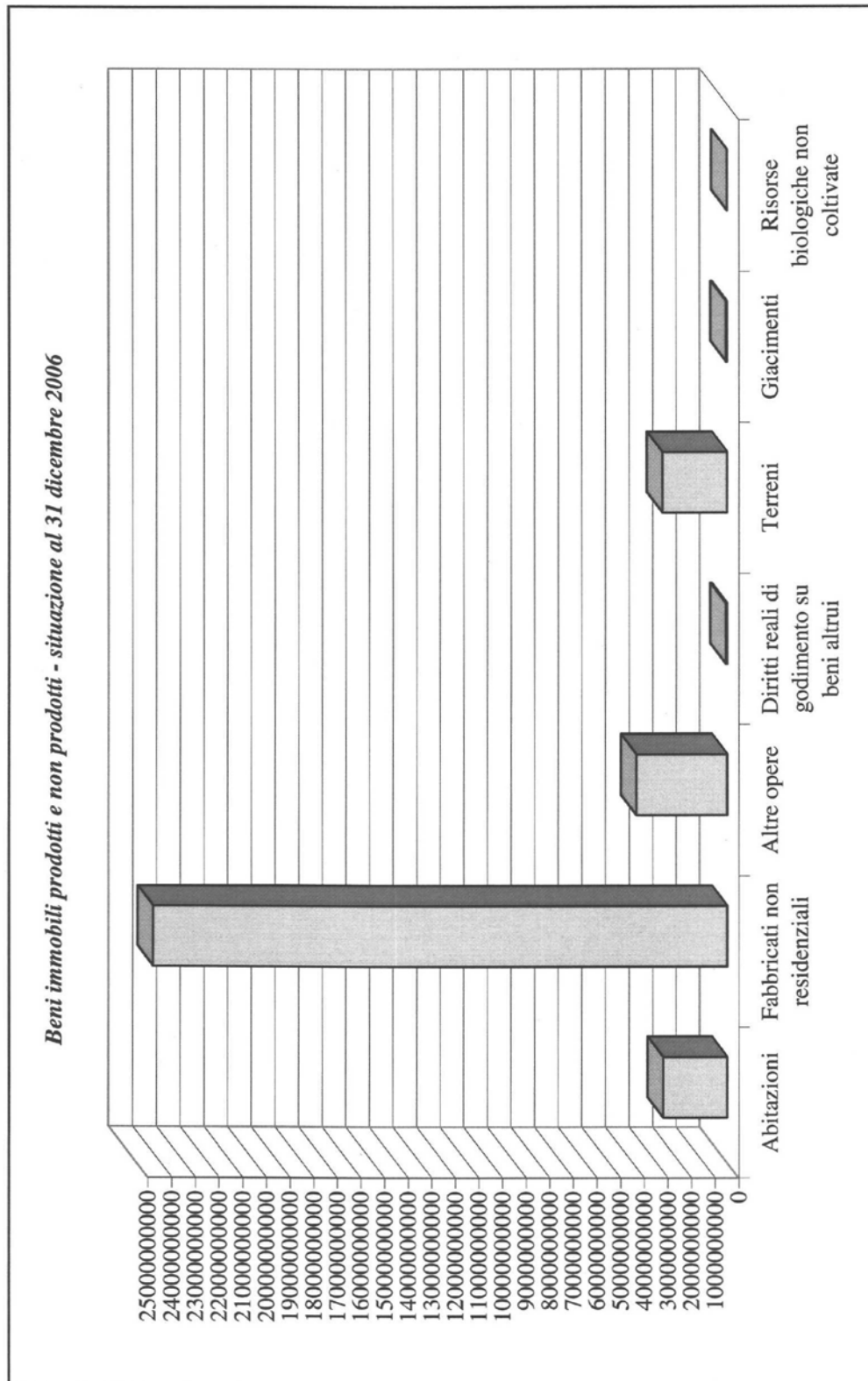

Grafico n. 10

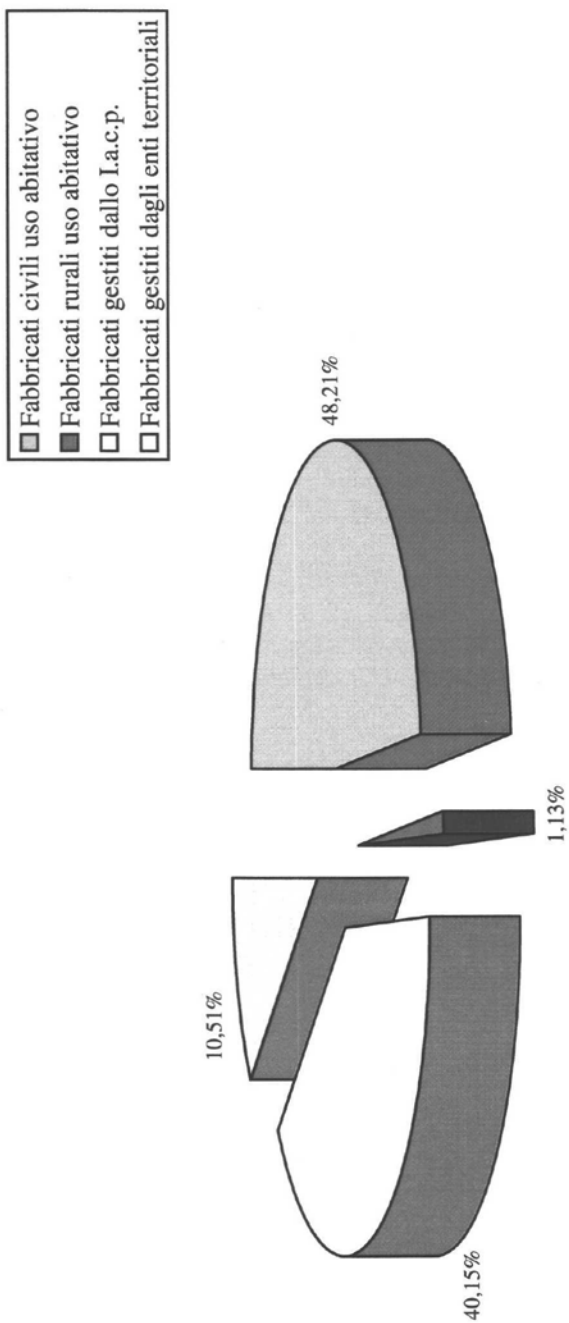

Grafico n. 11

Attività non finanziarie prodotte - Beni mobili di valore culturale, biblioteche ed archivi
Situazione al 31 dicembre 2006

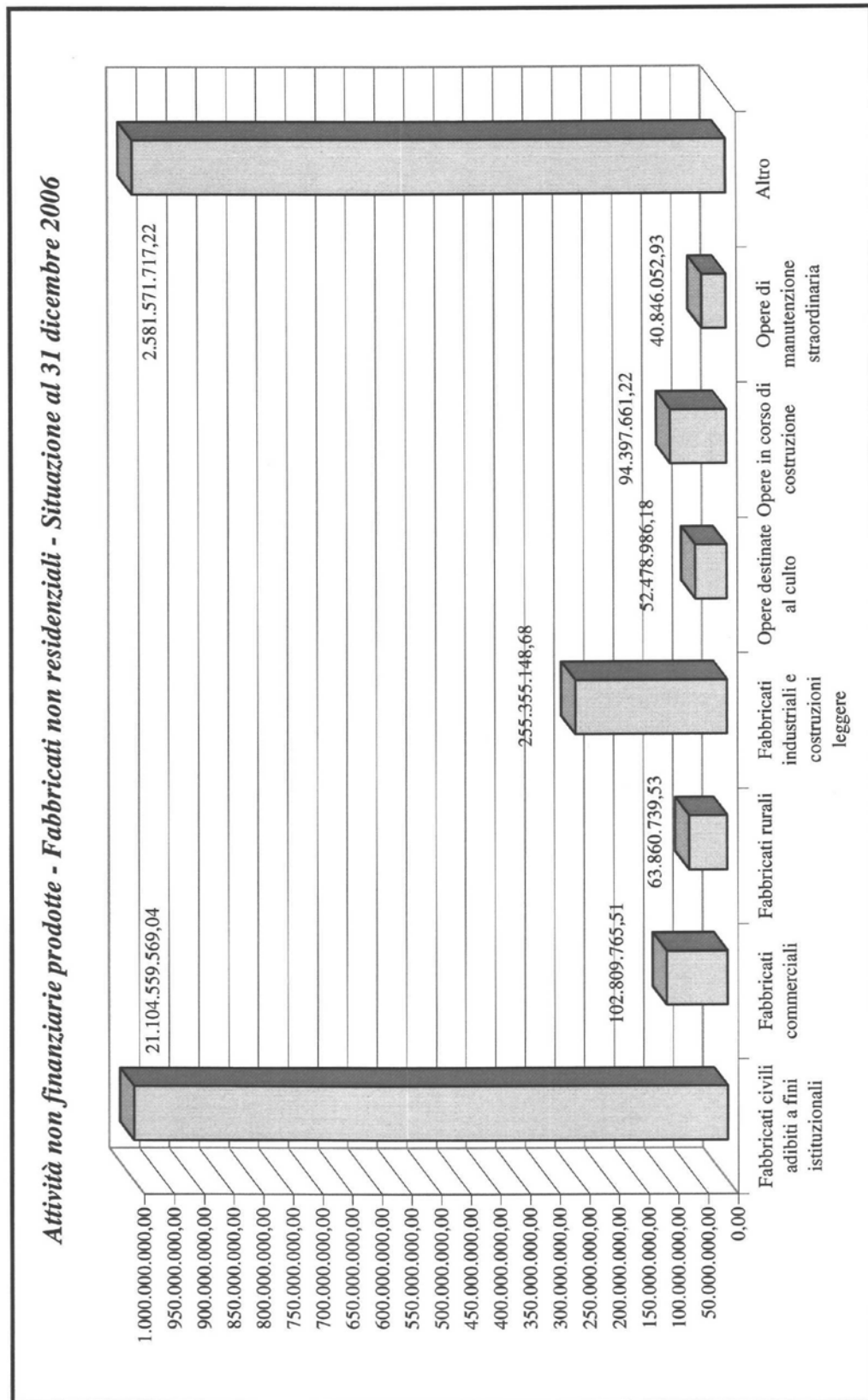

3. Concordezza del conto del bilancio con il conto del patrimonio

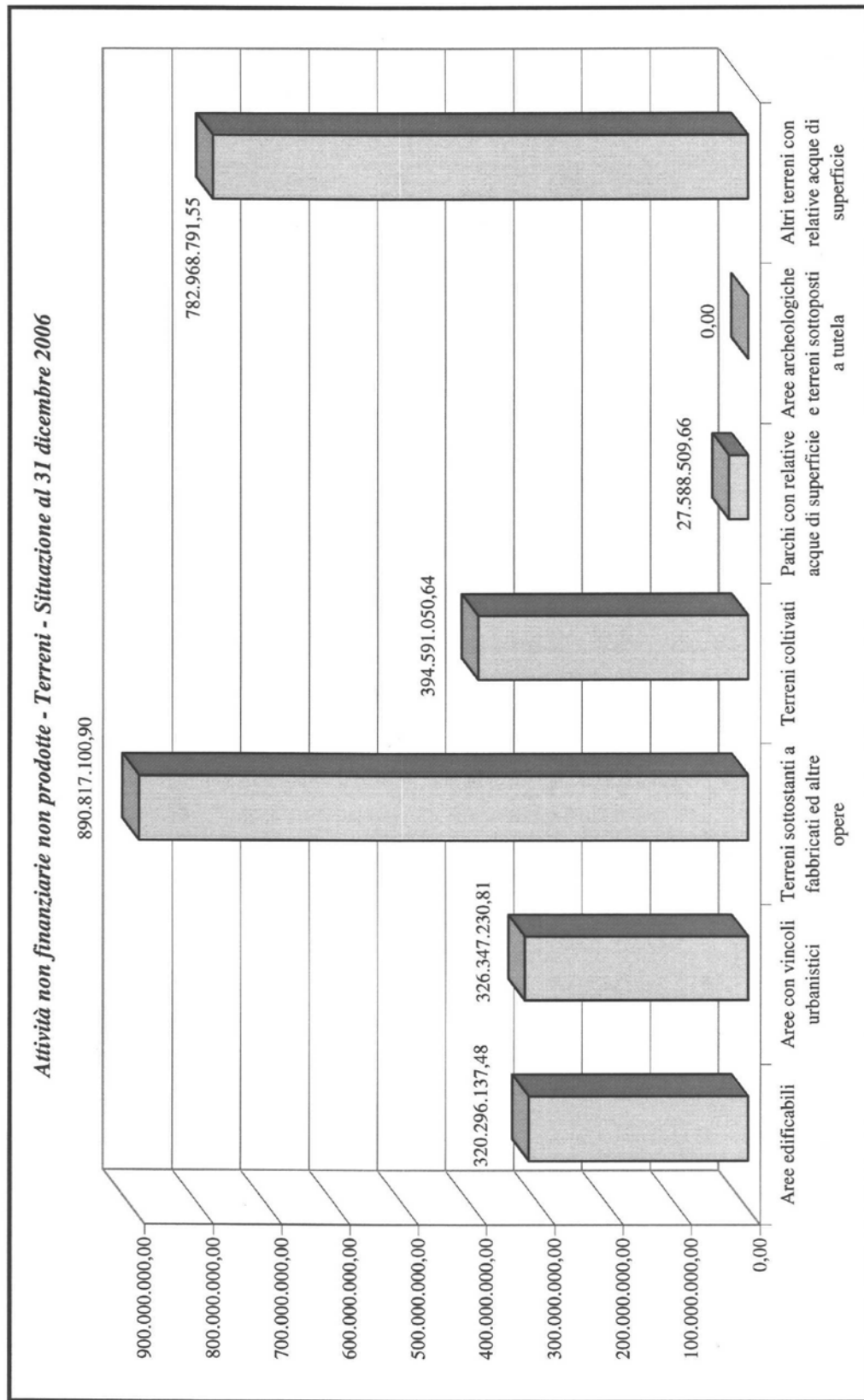
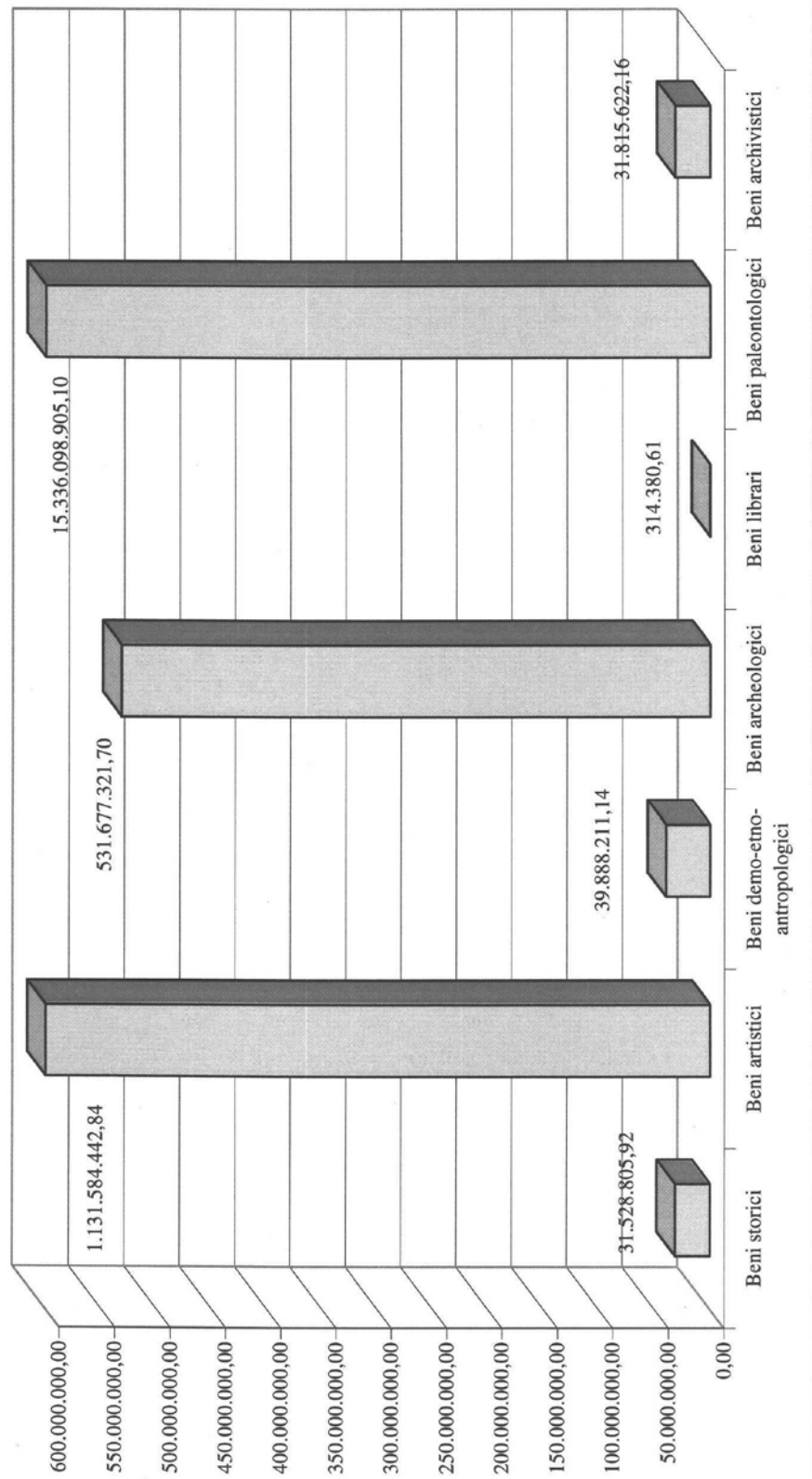
Nella Sezione II del presente Conto viene messo in evidenza l'ammontare degli elementi patrimoniali non finanziari che hanno influito negli accertamenti del bilancio.

Inoltre, per rendere più significativa la comparazione dei risultati delle gestioni patrimoniali con quelle finanziarie di competenza, accanto a quello per «titoli» di bilancio, è presente un prospetto, nel quale viene riportato un confronto più dettagliato per «categorie economiche». Una tale classificazione risponde alla esigenza di esporre i risultati patrimoniali secondo un criterio più aderente alla impostazione del bilancio per unità previsionali di base e, in particolare per le spese, secondo le funzioni obiettivo (ossia le missioni istituzionali perseguite da ciascuna Amministrazione), nonché alle finalità della nuova rendicontazione patrimoniale.

Va infine tenuto presente che la differenza tra gli accertamenti e gli impegni complessivi di bilancio e la parte delle entrate e delle spese che hanno generato movimenti compensativi patrimoniali producono le cosiddette «entrate depurate» o «spese depurate». Più esattamente l'entrata (o la spesa) depurata, esprime l'aumento (o la diminuzione) netto di patrimonio per operazioni di bilancio.

Passando all'esame dei dati risulta:

	(in milioni)	(in milioni)
che concorsero a formare entrate di bilancio:		
diminuzione di attività, per vendite di beni, riscossioni di crediti, azioni e partecipazioni	3.379	
aumenti di passività per accensione di debiti	182.127	
	<hr/>	
con un peggioramento patrimoniale di		185.506
che derivano da spese di bilancio:		
aumenti di attività per acquisti di beni, anticipazioni attive, azioni ed altre partecipazioni	1.928	
diminuzione di passività per estinzione di debiti a medio-lungo termine e anticipazioni passive	164.839	
	<hr/>	
con un miglioramento di		166.767
		<hr/>
La consistenza patrimoniale non finanziaria si trova, quindi, peggiorata di (a)		18.739
		<hr/>
Se all'avanzo risultante dal bilancio di competenza si aggiunge il suddetto peggioramento dovuto alla eccedenza delle entrate sulle spese per movimenti patrimoniali di		31.456
		<hr/>
		18.739
		<hr/>

si ha che la gestione del bilancio ha recato al patrimonio un miglioramento di 12.717

(in milioni)

Infatti dal prospetto della Sezione II in esame si rileva che le entrate accertate con il bilancio, dedotti i movimenti patrimoniali, ammontano a 476.664
 e che le spese impegnate, depurate dei movimenti patrimoniali, ascendono a 463.947
 con la differenza della predetta somma di (b). 12.717

(a) Il peggioramento di milioni 18.739 nella consistenza non finanziaria del patrimonio deriva da aumenti e da diminuzioni corrispondenti a spese ed entrate come viene qui di seguito illustrato in base ai dati che si rilevano dalla dimostrazione dei punti di concordanza fra gli accertamenti di competenza del bilancio ed il conto patrimoniale di cui alla richiamata Sezione II.

– Entrate tributarie ed extratributarie, alienazione ed ammortamento di beni patrimoniali e riscossione di crediti, a cui corrispondono:			
diminuzioni di attività	milioni	3.379	
aumenti di passività	»	»	
Diminuzioni patrimoniali	milioni	3.379	
– Spese correnti e in conto capitale, a cui corrispondono:			
aumenti di attività	milioni	1.595	
diminuzioni di passività	»	1.552	
Aumenti patrimoniali	milioni	3.147	
Differenza che costituisce il peggioramento di patrimonio . . .	milioni	232	
– Entrate per accensione di prestiti, a cui corrisponde una diminuzione patrimoniale di.	milioni	182.127	
– Spese per rimborso di passività finanziarie, a cui corrisponde un aumento patrimoniale di .	»	163.620	
Differenza che costituisce il peggioramento di patrimonio . . .	milioni	18.507	
Peggioramento come sopra . . .	milioni	18.739	

(b) È da tenere presente che il peggioramento determinato dalla gestione del bilancio nella consistenza patrimoniale risulta dalla differenza fra le spese accertate nell'esercizio, detratte quelle che, comunque, si sono concretizzate in aumento di attività od in diminuzione di passività, e le entrate accertate nell'esercizio, dedotte quelle che, comunque, si sono concretizzate in diminuzione di attività od in aumento di passività.

L'incidenza percentuale delle entrate e delle spese di bilancio sul patrimonio netto assume valori non uniformi a seconda dei Titoli a cui tali entrate e spese appartengono, come si può osservare dal prospetto che segue:

**PROSPETTO III.1 - INCIDENZA DELLE ENTRATE E DELLE SPESE DI BILANCIO (DIVISE PER TITOLI)
SUL PATRIMONIO NETTO IN VALORI ASSOLUTI ED IN PERCENTUALI PER L'ESERCIZIO 2006**

Voci del bilancio consuntivo		Accertamenti	Aumenti netti patrimonio	%	Impegni	Diminuzioni nette patrimonio	%
Entrate							
Titolo I	Entrate tributarie	429.363.252.723,94	429.363.252.723,94	100,0			
Titolo II	Entrate extratributarie	48.759.928.355,78	45.403.424.472,80	93,1			
Titolo III	Alienazione ed ammortamento beni patrimoniali e riscossione crediti	1.921.242.305,24	1.897.052.917,23	98,7			
Titolo IV	Accensione prestiti	182.126.732.568,04	-	-			
		<u>662.170.155.953,00</u>	<u>476.663.730.113,97</u>	<u>72,0</u>			
	Avanzo di bilancio				31.455.773.295,42		
Spese							
Titolo I	Spese correnti				428.139.471.080,56	428.697.386.326,58	99,7
Titolo II	Spese in conto capitale				38.954.465.608,82	37.249.349.776,39	95,6
Titolo III	Rimborso passività finanziarie				163.620.445.968,20	-	-
					<u>630.714.382.657,58</u>	<u>463.946.736.102,97</u>	<u>73,6</u>
	Miglioramento apportato al patrimonio dall'esercizio di bilancio					12.716.994.011,00	
	Totali a pareggio	<u>662.170.155.953,00</u>	<u>476.663.730.113,97</u>		<u>662.170.155.953,00</u>	<u>476.663.730.113,97</u>	

CONTO GENERALE DEL PATRIMONIO DELLO STATO

per l'esercizio finanziario 2006

SEZIONE PRIMA

**Dimostrazione dei conti accesi ai componenti attivi e passivi
significativi del patrimonio dello Stato**

**RISULTATI GENERALI DELLA
GESTIONE PATRIMONIALE**

CONTO GENERALE DEL

Riassunto delle attività e delle

ATTIVITA'			
Classificazione delle Attivita'	al 31/12/ 2006	al 31/12/ 2005	Aumento/Diminuzione
Attivita' finanziarie	459.100.377.822,62	494.547.075.308,79	-35.446.697.486,17
Attivita' non finanziarie prodotte	105.026.904.684,60	102.304.577.157,08	2.722.327.527,52
Attivita' non finanziarie non prodotte	2.807.628.414,89	2.695.429.078,15	112.199.336,74
	566.934.910.922,11	599.547.081.544,02	
Diminuzione nella consistenza delle Attività			32.612.170.621,91
Eccedenza delle Passività:			
al 31 dicembre 2005		1.354.047.455.849,60	
al 31 dicembre 2006	1.418.881.286.768,60		
Peggioramento Patrimoniale			64.833.830.919,00
	1.985.816.197.690,71	1.953.594.537.393,62	32.221.660.297,09

PATRIMONIO DELLO STATO

passività per l'esercizio finanziario 2006

PASSIVITA'			
Classificazione delle Passività	al 31/12/ 2006	al 31/12/ 2005	Aumento/Diminuzione
Passività finanziarie	1.985.816.197.690,71	1.953.594.537.393,62	32.221.660.297,09
Aumento nella consistenza delle Passività	1.985.816.197.690,71	1.953.594.537.393,62	32.221.660.297,09
	1.985.816.197.690,71	1.953.594.537.393,62	32.221.660.297,09

IL MINISTRO

PADOA SCHIOPPA

RISULTATI GENERALI DELLA GESTIONE PATRIMONIALE
per l'esercizio finanziario 2006

ATTIVITA'

Classificazione delle Attività	al 31/12/2006	al 31/12/2005	Aumento/ Diminuzione
B - ATTIVITA' NON FINANZIARIE PRODOTTE			
SEGUE I. Capitale fisso			
1. Beni materiali prodotti	87.015.188.738,41	84.833.497.485,03	2.181.691.253,38
2. Beni immateriali prodotti	8.311.864,08	9.605.437,38	-1.293.573,30
II. Scorte	874.437.194,34	838.538.688,26	35.898.506,08
1. Materie prime e prodotti intermedi	869.279.008,72	838.358.332,21	30.920.676,51
2. Prodotti in corso di lavorazione	5.077.984,39	0,00	5.077.984,39
3. Prodotti finiti	80.201,23	180.356,05	-100.154,82
III. Oggetti di valore	17.128.966.887,77	16.622.935.546,41	506.031.341,36
1. Oggetti di valore	26.059.198,30	20.611.002,22	5.448.196,08
2. Oggetti d'arte	17.102.907.689,47	16.602.324.544,19	500.583.145,28
Totale Attività non finanziarie prodotte	105.026.904.684,60	102.304.577.157,08	2.722.327.527,52
C - ATTIVITA' NON FINANZIARIE NON PRODOTTE			
I. Beni materiali non prodotti	2.807.628.414,89	2.695.429.078,15	112.199.336,74
1. Terreni	2.742.608.821,04	2.629.687.888,94	112.920.932,10
2. Giacimenti	50.523.445,06	50.598.017,39	-74.572,33
3. Risorse biologiche non coltivate	14.496.148,79	15.143.171,82	-647.023,03
Totale Attività non finanziarie non prodotte	2.807.628.414,89	2.695.429.078,15	112.199.336,74

RISULTATI GENERALI DELLA GESTIONE PATRIMONIALE
per l'esercizio finanziario 2006

ATTIVITA'

Classificazione delle Attività	al 31/12/2006	al 31/12/2005	Aumento/ Diminuzione
TOTALE GENERALE ATTIVITA'	566.934.910.922,11	599.547.081.544,02	-32.612.170.621,91

RISULTATI GENERALI DELLA GESTIONE PATRIMONIALE
per l'esercizio finanziario 2006

PASSIVITA'

Classificazione delle Passivita'	al 31/12/2006	al 31/12/2005	Aumento/ Diminuzione
D - PASSIVITA' FINANZIARIE			
I. Debiti	1.943.311.853.634,22	1.922.738.388.110,00	20.573.465.524,22
1. Debiti a breve termine	732.759.507.850,03	736.300.235.659,34	-3.540.727.809,31
2. Debiti a medio-lungo termine	1.210.552.345.784,19	1.186.438.152.450,66	24.114.193.333,53
II. Anticipazioni passive	42.504.344.056,49	30.856.149.283,62	11.648.194.772,87
1. Anticipazioni passive	42.504.344.056,49	30.856.149.283,62	11.648.194.772,87
Totale Passivita' finanziarie	1.985.816.197.690,71	1.953.594.537.393,62	32.221.660.297,09
TOTALE GENERALE PASSIVITA'	1.985.816.197.690,71	1.953.594.537.393,62	32.221.660.297,09

RIEPILOGO

ATTIVITA' al 31 Dicembre 2005	599.547.081.544,02	ATTIVITA' al 31 Dicembre 2006	566.934.910.922,11	
PASSIVITA' al 31 Dicembre 2005	1.953.594.537.393,62	PASSIVITA' al 31 Dicembre 2006	1.985.816.197.690,71	
Differenze in piu' o in meno		Differenze in piu' o in meno		(-) 1.418.881.286.768,60
Diminuzione nella Consistenza delle attivita'	-32.612.170.621,91			
Aumento nella Consistenza delle passivita'	32.221.660.297,09			
Peggioramento Patrimoniale				(-) 64.833.830.919,00
Patrimonio netto al 31 Dicembre 2005		Patrimonio netto al 31 Dicembre 2006		(-) 1.418.881.286.768,60

**Consistenze e variazioni delle attività e passività
distinte per poste patrimoniali**

ATTIVITA' FINANZIARIE				
BIGLIETTI, MONETE E DEPOSITI				
BIGLIETTI, MONETE E DEPOSITI				
Classificazione	Sottoclassificazione	al 31/12/2006	al 31/12/2005	Aumento/ Diminuzione
Biglietti, monete e depositi	Biglietti e monete	0,00	0,00	0,00
	TOTALE	0,00	0,00	0,00
TOTALE BIGLIETTI, MONETE E DEPOSITI		0,00	0,00	0,00

ATTIVITA' FINANZIARIE				
AZIONI ED ALTRE PARTECIPAZIONI, ESCLUSE LE QUOTE DEI FONDI COMUNI DI INVESTIMENTO				
AZIONI QUOTATE, ESCLUSE LE QUOTE DEI FONDI DI INVESTIMENTO				
Classificazione	Sottoclassificazione	al 31/12/2006	al 31/12/2005	Aumento/ Diminuzione
Societa' non finanziarie	Societa' non finanziarie controllate	8.787.478.244,20	9.317.964.590,21	-530.486.346,01
	Altre	1.031.403,40	804.274,13	227.129,27
	TOTALE	8.788.509.647,60	9.318.768.864,34	-530.259.216,74
TOTALE AZIONI QUOTATE, ESCLUSE LE QUOTE DEI FONDI DI INVESTIMENTO		8.788.509.647,60	9.318.768.864,34	-530.259.216,74

ATTIVITA' FINANZIARIE				
AZIONI ED ALTRE PARTECIPAZIONI, ESCLUSE LE QUOTE DEI FONDI COMUNI DI INVESTIMENTO				
AZIONI NON QUOTATE, ESCLUSE LE QUOTE DEI FONDI COMUNI DI INVESTIMENTO				
Classificazione	Sottoclassificazione	al 31/12/2006	al 31/12/2005	Aumento/ Diminuzione
Societa' finanziarie bancarie	Societa' finanziarie bancarie controllate	31.126.592,00	25.983.311,88	5.143.280,12
	TOTALE	31.126.592,00	25.983.311,88	5.143.280,12
Societa' finanziarie non bancarie	Societa' finanziarie non bancarie controllate	14.102.385.933,90	10.743.225.180,77	3.359.160.753,13
	TOTALE	14.102.385.933,90	10.743.225.180,77	3.359.160.753,13
Societa' non finanziarie	Societa' non finanziarie controllate	52.590.126.716,67	52.508.974.801,53	81.151.915,14
	Altre	123.320.427,49	100.278.702,95	23.041.724,54
	TOTALE	52.713.447.144,16	52.609.253.504,48	104.193.639,68
TOTALE AZIONI NON QUOTATE, ESCLUSE LE QUOTE DEI FONDI COMUNI DI INVESTIMENTO		66.846.959.670,06	63.378.461.997,13	3.468.497.672,93

ATTIVITA' FINANZIARIE				
AZIONI ED ALTRE PARTECIPAZIONI, ESCLUSE LE QUOTE DEI FONDI COMUNI DI INVESTIMENTO				
ALTRE PARTECIPAZIONI				
Classificazione	Sottoclassificazione	al 31/12/2006	al 31/12/2005	Aumento/ Diminuzione
Altre partecipazioni	Fondi di dotazione	996.137.913,60	1.026.257.272,68	-30.119.359,08
	Organismi internazionali	27.691.605.300,40	27.687.903.175,01	3.702.125,39
	Altre	2.248.732.338,34	1.677.491.013,30	571.241.325,04
	TOTALE	30.936.475.552,34	30.391.651.460,99	544.824.091,35
TOTALE ALTRE PARTECIPAZIONI		30.936.475.552,34	30.391.651.460,99	544.824.091,35

ATTIVITA' FINANZIARIE				
QUOTE DEI FONDI DI INVESTIMENTO				
QUOTE DEI FONDI DI INVESTIMENTO				
Classificazione	Sottoclassificazione	al 31/12/2006	al 31/12/2005	Aumento/ Diminuzione
Quote dei fondi di investimento	Quote dei fondi immobiliari	1,00	1,00	0,00
	TOTALE	1,00	1,00	0,00
TOTALE QUOTE DEI FONDI DI INVESTIMENTO		1,00	1,00	0,00

ATTIVITA' FINANZIARIE				
CREDITI				
CREDITI				
Classificazione	Sottoclassificazione	al 31/12/2006	al 31/12/2005	Aumento/ Diminuzione
Crediti di tesoreria	Disponibilita' del tesoro per il servizio di tesoreria provinciale	22.299.068.863,98	14.425.994.023,41	7.873.074.840,57
	Pagamenti da regolare	79.573.384.527,04	97.194.512.232,21	-17.621.127.705,17
	Pagamenti da rimborsare	10.514.376.069,27	13.537.058.651,14	-3.022.682.581,87
	Altri crediti	70.326.732.977,44	70.368.526.283,06	-41.793.305,62
	TOTALE	182.713.562.437,73	195.526.091.189,82	-12.812.528.752,09
Residui attivi per denaro presso gli agenti della riscossione	Entrate correnti	17.725.085.470,71	16.743.263.704,86	981.821.765,85
	Entrate in conto capitale	468.671.566,99	799.229.207,02	-330.557.640,03
	Entrate da riduzioni di attivita' finanziarie	2.972,34	5.077,75	-2.105,41
	TOTALE	18.193.760.010,04	17.542.497.989,63	651.262.020,41
Residui attivi per denaro da riscuotere	Entrate correnti	113.885.531.571,78	131.128.768.026,14	-17.243.236.454,36
	Entrate in conto capitale	2.323.767.491,82	2.547.974.943,94	-224.207.452,12
	Entrate da riduzione di attivita' finanziarie	45.776.707,78	28.317.969,64	17.458.738,14
	TOTALE	116.255.075.771,38	133.705.060.939,72	-17.449.985.168,34
TOTALE CREDITI		317.162.398.219,15	346.773.650.119,17	-29.611.251.900,02

ATTIVITA' FINANZIARIE				
ANTICIPAZIONI ATTIVE				
ANTICIPAZIONI ATTIVE				
Classificazione	Sottoclassificazione	al 31/12/2006	al 31/12/2005	Aumento/ Diminuzione
Anticipazioni attive	Fondi di garanzia	2.753.294.635,87	2.586.773.698,65	166.520.937,22
	Fondi di rotazione	10.034.997.064,50	10.255.381.521,53	-220.384.457,03
	Fondi di scorta	110.230.676,67	91.446.439,02	18.784.237,65
	Crediti concessi ad enti pubblici e ad istituti di credito	16.544.010.392,22	29.759.459.252,64	-13.215.448.860,42
	Crediti concessi ad aziende ed enti privati	904.376.707,43	911.255.738,12	-6.879.030,69
	Altri crediti non classificabili	4.008.248.168,34	488.561.408,48	3.519.686.759,86
	TOTALE	34.355.157.645,03	44.092.878.058,44	-9.737.720.413,41
TOTALE ANTICIPAZIONI ATTIVE		34.355.157.645,03	44.092.878.058,44	-9.737.720.413,41

ATTIVITA' FINANZIARIE				
ALTRI CONTI ATTIVI				
ALTRI CONTI ATTIVI				
Classificazione	Sottoclassificazione	al 31/12/2006	al 31/12/2005	Aumento/ Diminuzione
Altri conti attivi	Fondo ammortamento titoli	552.944.402,52	166.396.749,62	386.547.652,90
	Valore commerciale dei metalli monetati	457.932.684,92	425.268.058,10	32.664.626,82
	TOTALE	1.010.877.087,44	591.664.807,72	419.212.279,72
TOTALE ALTRI CONTI ATTIVI		1.010.877.087,44	591.664.807,72	419.212.279,72

ATTIVITA' NON FINANZIARIE PRODOTTE				
CAPITALE FISSO				
BENI MATERIALI PRODOTTI				
Classificazione	Sottoclassificazione	al 31/12/2006	al 31/12/2005	Aumento/ Diminuzione
Abitazioni	Fabbricati civili uso abitativo(inclusi gli alloggi di servizio)	1.309.793.238,33	1.322.608.522,84	-12.815.284,51
	Fabbricati rurali uso abitativo	30.810.903,84	200.128.548,43	-169.317.644,59
	Opere in corso di costruzione	0,00	0,00	0,00
	Fabbricati gestiti dallo i.a.c.p.	1.090.751.323,99	1.172.758.674,20	-82.007.350,21
	Fabbricati gestiti dagli enti territoriali	285.412.977,77	260.802.691,43	24.610.286,34
	TOTALE	2.716.768.443,93	2.956.298.436,90	-239.529.992,97
Fabbricati non residenziali	Fabbricati civili adibiti a fini istituzionali (uso governativo e caserme)	21.104.559.569,04	19.451.839.700,28	1.652.719.868,76
	Fabbricati commerciali	102.809.765,51	110.217.095,68	-7.407.330,17
	Fabbricati rurali	63.860.739,53	63.754.536,94	106.202,59
	Fabbricati industriali e costruzioni leggere	255.355.148,68	283.039.467,47	-27.684.318,79
	Opere destinate al culto	52.478.986,18	201.009.158,83	-148.530.172,65
	Opere in corso di costruzione	94.397.661,22	94.397.661,22	0,00
	Opere di manutenzione straordinaria	40.846.052,93	40.846.052,93	0,00
	Altro (fabbricati non residenziali)	2.581.571.717,22	2.352.209.429,47	229.362.287,75
	TOTALE	24.295.879.640,31	22.597.313.102,82	1.698.566.537,49
Altre opere	Strade ferrate e relativi materiali di esercizio	3.069.877.702,91	2.969.313.557,77	100.564.145,14
	Impianti sportivi	56.020.477,32	55.524.376,55	496.100,77
	Altro (altre opere)	721.250.516,81	718.102.400,15	3.148.116,66
	TOTALE	3.847.148.697,04	3.742.940.334,47	104.208.362,57

ATTIVITA' NON FINANZIARIE PRODOTTE				
CAPITALE FISSO				
BENI MATERIALI PRODOTTI				
Classificazione	Sottoclassificazione	al 31/12/2006	al 31/12/2005	Aumento/ Diminuzione
Diritti reali di godimento su beni altrui	Diritti reali di godimento su beni altrui	71.948.566,99	71.835.283,91	113.283,08
	TOTALE	71.948.566,99	71.835.283,91	113.283,08
Impianti, attrezzature e macchinari	Macchinari per ufficio	1.386.613.187,78	1.019.897.682,59	366.715.505,19
	Impianti e macchinari per locali ad uso specifico	94.082.851,49	86.736.509,27	7.346.342,22
	Hardware	407.440.989,42	387.692.153,67	19.748.835,75
	Altri impianti e macchinari	11.934.016,26	10.134.479,16	1.799.537,10
	Attrezzature	307.755.812,37	211.496.538,46	96.259.273,91
	Attrezzature e macchinari per altri usi specifici	1.383.289.954,48	1.242.294.120,11	140.995.834,37
	Class. residuale relativa alla 3 cat. dei beni mobili	144.293.086,05	186.096.129,50	-41.803.043,45
	TOTALE	3.735.409.897,85	3.144.347.612,76	591.062.285,09
Mobili e arredi	Mobili ed arredi per ufficio	923.887.057,43	796.986.098,18	126.900.959,25
	Mobili ed arredi per alloggi e pertinenze	29.475.661,14	23.336.458,16	6.139.202,98
	Mobili ed arredi per locali ad uso specifico	140.580.546,25	123.613.956,52	16.966.589,73
	Altri mobili ed arredi per uso specifico	11.410.908,11	13.431.248,82	-2.020.340,71
	Class. residuale relativa alla 1 cat. dei beni mobili	626.474.924,37	1.064.982.257,49	-438.507.333,12
	TOTALE	1.731.829.097,30	2.022.350.019,17	-290.520.921,87
Materiale bibliografico	Libri e pubblicazioni	78.052.368,22	58.592.589,64	19.459.778,58
	Materiale multimediale	1.934.908,58	2.001.114,38	-66.205,80
	Altro (materiale bibliografico)	1.862.487,88	1.762.200,36	100.287,52

ATTIVITA' NON FINANZIARIE PRODOTTE				
CAPITALE FISSO				
BENI MATERIALI PRODOTTI				
Classificazione	Sottoclassificazione	al 31/12/2006	al 31/12/2005	Aumento/ Diminuzione
	Class. residuale relativa alla 2 cat. dei beni mobili	37.583.229,03	53.047.386,58	-15.464.157,55
	TOTALE	119.432.993,71	115.403.290,96	4.029.702,75
Mezzi di trasporto	Mezzi di trasporto stradali leggeri	407.994.571,79	259.465.216,71	148.529.355,08
	Mezzi di trasporto stradali pesanti	374.619.035,20	286.280.130,12	88.338.905,08
	Mezzi di trasporto aerei	1.172.675.825,12	375.564.813,94	797.111.011,18
	Mezzi di trasporto marittimi	536.552.403,74	452.349.841,10	84.202.562,64
	Altri mezzi di trasporto	24.680.166,36	9.644.922,30	15.035.244,06
	Class. residuale relativa alla 6 cat. dei beni mobili	1.044.136.451,56	1.170.071.428,14	-125.934.976,58
	TOTALE	3.560.658.453,77	2.553.376.352,31	1.007.282.101,46
Armi e armamenti militari	Armi leggere	1.110.846.428,91	515.138.969,51	595.707.459,40
	Armi pesanti	675.510.610,48	664.141.812,96	11.368.797,52
	Mezzi terrestri da guerra	1.614.046.981,69	1.673.350.766,49	-59.303.784,80
	Mezzi aerei da guerra	2.252.483.484,33	1.756.011.601,25	496.471.883,08
	Mezzi navali da guerra	9.188.429.537,17	7.987.010.266,64	1.201.419.270,53
	Class. residuale relativa alla 5 cat. dei beni mobili	23.885.531.835,82	33.266.297.339,94	-9.380.765.504,12
	TOTALE	38.726.848.878,40	45.861.950.756,79	-7.135.101.878,39
Equipaggiamenti e vestitari	Equipaggiamenti civili	33.280.383,72	26.497.609,88	6.782.773,84
	Equipaggiamenti logistico-militari	1.180.864.139,76	606.385.513,18	574.478.626,58
	Vestitari civili	26.042.829,28	31.539.975,46	-5.497.146,18

ATTIVITA' NON FINANZIARIE PRODOTTE				
CAPITALE FISSO				
BENI MATERIALI PRODOTTI				
Classificazione	Sottoclassificazione	al 31/12/2006	al 31/12/2005	Aumento/ Diminuzione
	Vestiri militari	247.490.507,59	265.151.772,68	-17.661.265,09
	TOTALE	1.487.677.860,35	929.574.871,20	558.102.989,15
Strumenti musicali	Strumenti musicali	30.171.910,98	25.509.404,64	4.662.506,34
	TOTALE	30.171.910,98	25.509.404,64	4.662.506,34
Coltivazioni ed allevamenti	Animali	10.667.124,66	10.672.128,37	-5.003,71
	Vigneti, frutteti ed altre piantagioni permanenti	70.301,32	71.193,60	-892,28
	Class. residuale relativa alla 4 cat. dei beni mobili	10.345,71	4.102.041,81	-4.091.696,10
	TOTALE	10.747.771,69	14.845.363,78	-4.097.592,09
Altri beni materiali prodotti	Altri beni materiali prodotti	6.680.666.526,09	797.752.655,32	5.882.913.870,77
	TOTALE	6.680.666.526,09	797.752.655,32	5.882.913.870,77
TOTALE BENI MATERIALI PRODOTTI		87.015.188.738,41	84.833.497.485,03	2.181.691.253,38

ATTIVITA' NON FINANZIARIE PRODOTTE				
CAPITALE FISSO				
BENI IMMATERIALI PRODOTTI				
Classificazione	Sottoclassificazione	al 31/12/2006	al 31/12/2005	Aumento/ Diminuzione
Diritti di sfruttamento	Prospezioni minerarie	6.232.605,63	5.651.571,20	581.034,43
	TOTALE	6.232.605,63	5.651.571,20	581.034,43
Opere dell'ingegno	Software	680.398,86	2.525.863,44	-1.845.464,58
	Originali di opere artistiche e letterarie non soggette a tutela	1.398.859,59	1.428.002,74	-29.143,15
	TOTALE	2.079.258,45	3.953.866,18	-1.874.607,73
TOTALE BENI IMMATERIALI PRODOTTI		8.311.864,08	9.605.437,38	-1.293.573,30

ATTIVITA' NON FINANZIARIE PRODOTTE				
SCORTE				
MATERIE PRIME E PRODOTTI INTERMEDI				
Classificazione	Sottoclassificazione	al 31/12/2006	al 31/12/2005	Aumento/ Diminuzione
Materie prime	Materiale per laboratori	845.729.887,18	815.662.861,89	30.067.025,29
	Materiale per officine	23.538.980,08	22.647.123,72	891.856,36
	TOTALE	869.268.867,26	838.309.985,61	30.958.881,65
Prodotti intermedi	Prodotti intermedi	10.141,46	48.346,60	-38.205,14
	TOTALE	10.141,46	48.346,60	-38.205,14
TOTALE MATERIE PRIME E PRODOTTI INTERMEDI		869.279.008,72	838.358.332,21	30.920.676,51

ATTIVITA' NON FINANZIARIE PRODOTTE				
SCORTE				
PRODOTTI IN CORSO DI LAVORAZIONE				
Classificazione	Sottoclassificazione	al 31/12/2006	al 31/12/2005	Aumento/ Diminuzione
Prodotti in corso di lavorazione	Prodotti in corso di lavorazione relativi a coltivazioni ed allevamenti	5.077.984,39	0,00	5.077.984,39
	TOTALE	5.077.984,39	0,00	5.077.984,39
TOTALE PRODOTTI IN CORSO DI LAVORAZIONE		5.077.984,39	0,00	5.077.984,39

ATTIVITA' NON FINANZIARIE PRODOTTE				
SCORTE				
PRODOTTI FINITI				
Classificazione	Sottoclassificazione	al 31/12/2006	al 31/12/2005	Aumento/ Diminuzione
Prodotti finiti	Prodotti finiti	80.201,23	180.356,05	-100.154,82
	TOTALE	80.201,23	180.356,05	-100.154,82
TOTALE PRODOTTI FINITI		80.201,23	180.356,05	-100.154,82

ATTIVITA' NON FINANZIARIE PRODOTTE				
OGGETTI DI VALORE				
OGGETTI DI VALORE				
Classificazione	Sottoclassificazione	al 31/12/2006	al 31/12/2005	Aumento/ Diminuzione
Oggetti di valore	Pietre e metalli preziosi	86.224,00	51.830,47	34.393,53
	Oggetti di antiquariato	2.063.955,97	1.005.442,23	1.058.513,74
	Altri oggetti di valore	23.909.018,33	19.553.729,52	4.355.288,81
	TOTALE	26.059.198,30	20.611.002,22	5.448.196,08
TOTALE OGGETTI DI VALORE		26.059.198,30	20.611.002,22	5.448.196,08

ATTIVITA' NON FINANZIARIE PRODOTTE				
OGGETTI DI VALORE				
OGGETTI D'ARTE				
Classificazione	Sottoclassificazione	al 31/12/2006	al 31/12/2005	Aumento/ Diminuzione
Beni mobili di valore culturale, biblioteche ed archivi	Beni storici	31.528.805,92	21.775.788,43	9.753.017,49
	Beni artistici	1.131.584.442,84	1.051.753.726,77	79.830.716,07
	Beni demo-etno-antropologici	39.888.211,14	39.287.803,11	600.408,03
	Beni archeologici	531.677.321,70	589.665.511,52	-57.988.189,82
	Beni paleontologici	314.380,61	314.380,61	0,00
	Beni librari	15.336.098.905,10	14.881.014.060,27	455.084.844,83
	Beni archivistici	31.815.622,16	18.513.273,48	13.302.348,68
	TOTALE	17.102.907.689,47	16.602.324.544,19	500.583.145,28
TOTALE OGGETTI D'ARTE		17.102.907.689,47	16.602.324.544,19	500.583.145,28

ATTIVITA' NON FINANZIARIE NON PRODOTTE				
BENI MATERIALI NON PRODOTTI				
TERRENI				
Classificazione	Sottoclassificazione	al 31/12/2006	al 31/12/2005	Aumento/ Diminuzione
Terreni	Aree edificabili	320.296.137,48	310.477.446,11	9.818.691,37
	Aree assoggettate a vincoli urbanistici preordinati all'esproprio	326.347.230,81	342.815.013,12	-16.467.782,31
	Terreni sottostanti a fabbricati ed altre opere	890.817.100,90	840.715.095,47	50.102.005,43
	Terreni coltivati	394.591.050,64	402.697.751,19	-8.106.700,55
	Parchi con relative acque di superficie	27.588.509,66	28.312.188,70	-723.679,04
	Aree archeologiche e terreni sottoposti a tutela	0,00	58.627.069,70	-58.627.069,70
	Altri terreni con relative acque di superficie	782.968.791,55	646.043.324,65	136.925.466,90
	TOTALE	2.742.608.821,04	2.629.687.888,94	112.920.932,10
TOTALE TERRENI		2.742.608.821,04	2.629.687.888,94	112.920.932,10

ATTIVITA' NON FINANZIARIE NON PRODOTTE				
BENI MATERIALI NON PRODOTTI				
GIACIMENTI				
Classificazione	Sottoclassificazione	al 31/12/2006	al 31/12/2005	Aumento/ Diminuzione
Giacimenti	Riserve di carbone, di petrolio e di gas naturale	27.033.532,58	27.016.641,84	16.890,74
	Riserve di minerali metalliferi	14.334.647,78	14.334.647,93	-0,15
	Riserve di minerali non metalliferi	9.155.264,70	9.246.727,62	-91.462,92
	TOTALE	50.523.445,06	50.598.017,39	-74.572,33
TOTALE GIACIMENTI		50.523.445,06	50.598.017,39	-74.572,33

ATTIVITA' NON FINANZIARIE NON PRODOTTE				
BENI MATERIALI NON PRODOTTI				
RISORSE BIOLOGICHE NON COLTIVATE				
Classificazione	Sottoclassificazione	al 31/12/2006	al 31/12/2005	Aumento/ Diminuzione
Risorse biologiche non coltivate	Risorse biologiche non coltivate	14.496.148,79	15.143.171,82	-647.023,03
	TOTALE	14.496.148,79	15.143.171,82	-647.023,03
TOTALE RISORSE BIOLOGICHE NON COLTIVATE		14.496.148,79	15.143.171,82	-647.023,03

RIEPILOGO ATTIVITA'

Classificazione delle attività	Consistenza al 31/12/2006	Consistenza al 31/12/2005	Aumento/Diminuzione
BIGLIETTI, MONETE E DEPOSITI			
BIGLIETTI, MONETE E DEPOSITI	0,00	0,00	0,00
TOTALE BIGLIETTI, MONETE E DEPOSITI	0,00	0,00	0,00
AZIONI QUOTATE, ESCLUSE LE QUOTE DEI FONDI DI INVESTIMENTO			
SOCIETA' NON FINANZIARIE	8.788.509.647,60	9.318.768.864,34	-530.259.216,74
TOTALE AZIONI QUOTATE, ESCLUSE LE QUOTE DEI FONDI DI INVESTIMENTO	8.788.509.647,60	9.318.768.864,34	-530.259.216,74
AZIONI NON QUOTATE, ESCLUSE LE QUOTE DEI FONDI COMUNI DI INVESTIMENTO			
SOCIETA' FINANZIARIE BANCARIE	31.126.592,00	25.983.311,88	5.143.280,12
SOCIETA' FINANZIARIE NON BANCARIE	14.102.385.933,90	10.743.225.180,77	3.359.160.753,13
SOCIETA' NON FINANZIARIE	52.713.447.144,16	52.609.253.504,48	104.193.639,68
TOTALE AZIONI NON QUOTATE, ESCLUSE LE QUOTE DEI FONDI COMUNI DI INVESTIMENTO	66.846.959.670,06	63.378.461.997,13	3.468.497.672,93
ALTRE PARTECIPAZIONI			
ALTRE PARTECIPAZIONI	30.936.475.552,34	30.391.651.460,99	544.824.091,35
TOTALE ALTRE PARTECIPAZIONI	30.936.475.552,34	30.391.651.460,99	544.824.091,35
QUOTE DEI FONDI DI INVESTIMENTO			
QUOTE DEI FONDI DI INVESTIMENTO	1,00	1,00	0,00
TOTALE QUOTE DEI FONDI DI INVESTIMENTO	1,00	1,00	0,00
CREDITI			
CREDITI DI TESORERIA	182.713.562.437,73	195.526.091.189,82	-12.812.528.752,09
RESIDUI ATTIVI PER DENARO PRESSO GLI AGENTI DELLA RISCOSSIONE	18.193.760.010,04	17.542.497.989,63	651.262.020,41
RESIDUI ATTIVI PER DENARO DA RISCOUTERE	116.255.075.771,38	133.705.060.939,72	-17.449.985.168,34
TOTALE CREDITI	317.162.398.219,15	346.773.650.119,17	-29.611.251.900,02
ANTICIPAZIONI ATTIVE			
ANTICIPAZIONI ATTIVE	34.355.157.645,03	44.092.878.058,44	-9.737.720.413,41
TOTALE ANTICIPAZIONI ATTIVE	34.355.157.645,03	44.092.878.058,44	-9.737.720.413,41
ALTRI CONTI ATTIVI			
ALTRI CONTI ATTIVI	1.010.877.087,44	591.664.807,72	419.212.279,72

RIEPILOGO ATTIVITA'

Classificazione delle attività	Consistenza al 31/12/2006	Consistenza al 31/12/2005	Aumento/Diminuzione
ALTRI CONTI ATTIVI			
TOTALE ALTRI CONTI ATTIVI	1.010.877.087,44	591.664.807,72	419.212.279,72
TOTALE ATTIVITA' FINANZIARIE	459.100.377.822,62	494.547.075.308,79	-35.446.697.486,17

RIEPILOGO ATTIVITA'

Classificazione delle attività	Consistenza al 31/12/2006	Consistenza al 31/12/2005	Aumento/Diminuzione
BENI MATERIALI PRODOTTI			
ABITAZIONI	2.716.766.443,93	2.956.298.436,90	-239.529.992,97
FABBRICATI NON RESIDENZIALI	24.295.879.640,31	22.597.313.102,82	1.698.566.537,49
ALTRE OPERE	3.847.148.697,04	3.742.940.334,47	104.208.362,57
DIRITTI REALI DI GODIMENTO SU BENI ALTRUI	71.948.566,99	71.835.283,91	113.283,08
IMPIANTI, ATTREZZATURE E MACCHINARI	3.735.409.897,85	3.144.347.612,76	591.062.285,09
MOBILI E ARREDI	1.731.829.097,30	2.022.350.019,17	-290.520.921,87
MATERIALE BIBLIOGRAFICO	119.432.993,71	115.403.290,96	4.029.702,75
MEZZI DI TRASPORTO	3.560.658.453,77	2.553.376.352,31	1.007.282.101,46
ARMI E ARMAMENTI MILITARI	38.726.848.878,40	45.861.950.756,79	-7.135.101.878,39
EQUIPAGGIAMENTI E VESTIARI	1.487.677.860,35	929.574.871,20	558.102.989,15
STRUMENTI MUSICALI	30.171.910,98	25.509.404,64	4.662.506,34
COLTIVAZIONI ED ALLEVAMENTI	10.747.771,69	14.845.363,78	-4.097.592,09
ALTRI BENI MATERIALI PRODOTTI	6.680.666.526,09	797.752.655,32	5.882.913.870,77
TOTALE BENI MATERIALI PRODOTTI	87.015.188.738,41	84.833.497.485,03	2.181.691.253,38
BENI IMMATERIALI PRODOTTI			
DIRITTI DI SFRUTTAMENTO	6.232.605,63	5.651.571,20	581.034,43
OPERE DELL'INGEGNO	2.079.258,45	3.953.866,18	-1.874.607,73
TOTALE BENI IMMATERIALI PRODOTTI	8.311.864,08	9.605.437,38	-1.293.573,30
MATERIE PRIME E PRODOTTI INTERMEDI			
MATERIE PRIME	869.268.867,26	838.309.985,61	30.958.881,65
PRODOTTI INTERMEDI	10.141,46	48.346,60	-38.205,14
TOTALE MATERIE PRIME E PRODOTTI INTERMEDI	869.279.008,72	838.358.332,21	30.920.676,51
PRODOTTI IN CORSO DI LAVORAZIONE			
PRODOTTI IN CORSO DI LAVORAZIONE	5.077.984,39	0,00	5.077.984,39
TOTALE PRODOTTI IN CORSO DI LAVORAZIONE	5.077.984,39	0,00	5.077.984,39
PRODOTTI FINITI			
PRODOTTI FINITI	80.201,23	180.356,05	-100.154,82

RIEPILOGO ATTIVITA'

Classificazione delle attività	Consistenza al 31/12/2006	Consistenza al 31/12/2005	Aumento/Diminuzione
PRODOTTI FINITI			
TOTALE PRODOTTI FINITI	80.201,23	180.356,05	-100.154,82
OGGETTI DI VALORE			
OGGETTI DI VALORE	26.059.198,30	20.611.002,22	5.448.196,08
TOTALE OGGETTI DI VALORE	26.059.198,30	20.611.002,22	5.448.196,08
OGGETTI D'ARTE			
BENI MOBILI DI VALORE CULTURALE, BIBLIOTECHE ED ARCHIVI	17.102.907.689,47	16.602.324.544,19	500.583.145,28
TOTALE OGGETTI D'ARTE	17.102.907.689,47	16.602.324.544,19	500.583.145,28
TOTALE ATTIVITA' NON FINANZIARIE PRODOTTE	105.026.904.684,60	102.304.577.157,08	2.722.327.527,52

RIEPILOGO ATTIVITA'

Classificazione delle attività	Consistenza al 31/12/2006	Consistenza al 31/12/2005	Aumento/Diminuzione
TERRENI			
TERRENI	2.742.608.821,04	2.629.687.888,94	112.920.932,10
TOTALE TERRENI	2.742.608.821,04	2.629.687.888,94	112.920.932,10
GIACIMENTI			
GIACIMENTI	50.523.445,06	50.598.017,39	-74.572,33
TOTALE GIACIMENTI	50.523.445,06	50.598.017,39	-74.572,33
RISORSE BIOLOGICHE NON COLTIVATE			
RISORSE BIOLOGICHE NON COLTIVATE	14.496.148,79	15.143.171,82	-647.023,03
TOTALE RISORSE BIOLOGICHE NON COLTIVATE	14.496.148,79	15.143.171,82	-647.023,03
TOTALE ATTIVITA' NON FINANZIARIE NON PRODOTTE	2.807.628.414,89	2.695.429.078,15	112.199.336,74

PASSIVITA' FINANZIARIE				
DEBITI				
DEBITI A BREVE TERMINE				
Classificazione	Sottoclassificazione	al 31/12/2006	al 31/12/2005	Aumento/ Diminuzione
Debiti di tesoreria	Debito fluttuante	205.166.659.729,71	201.966.161.962,72	3.200.497.766,99
	Conti correnti	329.111.210.704,68	338.031.766.066,57	-8.920.555.361,89
	Incassi da regolare	447.752.444,04	487.157.271,11	-39.404.827,07
	Altre gestioni	77.159.380.422,69	76.677.174.909,24	482.205.513,45
	TOTALE	611.885.003.301,12	617.162.260.209,64	-5.277.256.908,52
Residui passivi	Residui passivi	120.874.504.548,91	119.137.975.449,70	1.736.529.099,21
	TOTALE	120.874.504.548,91	119.137.975.449,70	1.736.529.099,21
TOTALE DEBITI A BREVE TERMINE		732.759.507.850,03	736.300.235.659,34	-3.540.727.809,31

PASSIVITA' FINANZIARIE				
DEBITI				
DEBITI A MEDIO-LUNGO TERMINE				
Classificazione	Sottoclassificazione	al 31/12/2006	al 31/12/2005	Aumento/ Diminuzione
Debiti redimibili	Buoni del tesoro poliennali	814.233.382.993,85	764.741.678.932,57	49.491.704.061,28
	Certificati di credito del tesoro	234.492.623.000,00	241.847.079.973,80	-7.354.456.973,80
	Prestiti esteri	68.378.350.276,68	82.408.068.897,85	-14.029.718.621,17
	Altri	39.648.372.544,05	45.950.071.825,26	-6.301.699.281,21
	TOTALE	1.156.752.728.814,58	1.134.946.899.629,48	21.805.829.185,10
Debiti diversi	Monete in circolazione	3.683.406.750,79	3.434.347.231,08	249.059.519,71
	Residui passivi perenti di parte corrente	40.980.033.687,96	40.105.637.537,81	874.396.150,15
	Residui passivi perenti in conto capitale	9.135.034.860,95	7.951.268.052,29	1.183.766.808,66
	Altri	1.141.669,91	0,00	1.141.669,91
	TOTALE	53.799.616.969,61	51.491.252.821,18	2.308.364.148,43
TOTALE DEBITI A MEDIO-LUNGO TERMINE		1.210.552.345.784,19	1.186.438.152.450,66	24.114.193.333,53

PASSIVITA' FINANZIARIE				
ANTICIPAZIONI PASSIVE				
ANTICIPAZIONI PASSIVE				
Classificazione	Sottoclassificazione	al 31/12/2006	al 31/12/2005	Aumento/ Diminuzione
Anticipazioni passive	Governi esteri	30.707,69	30.707,69	0,00
	Altri organismi	42.504.313.348,80	30.856.118.575,93	11.648.194.772,87
	TOTALE	42.504.344.056,49	30.856.149.283,62	11.648.194.772,87
TOTALE ANTICIPAZIONI PASSIVE		42.504.344.056,49	30.856.149.283,62	11.648.194.772,87

RIEPILOGO PASSIVITA'

Classificazione delle passività	Consistenza al 31/12/2006	Consistenza al 31/12/2005	Aumento/Diminuzione
DEBITI A BREVE TERMINE			
DEBITI DI TESORERIA	611.885.003.301,12	617.162.260.209,64	-5.277.256.908,52
RESIDUI PASSIVI	120.874.504.548,91	119.137.975.449,70	1.736.529.099,21
TOTALE DEBITI A BREVE TERMINE	732.759.507.850,03	736.300.235.659,34	-3.540.727.809,31
DEBITI A MEDIO-LUNGO TERMINE			
DEBITI REDIMIBILI	1.156.752.728.814,58	1.134.946.899.629,48	21.805.829.185,10
DEBITI DIVERSI	53.799.616.969,61	51.491.252.821,18	2.308.364.148,43
TOTALE DEBITI A MEDIO-LUNGO TERMINE	1.210.552.345.784,19	1.186.438.152.450,66	24.114.193.333,53
ANTICIPAZIONI PASSIVE			
ANTICIPAZIONI PASSIVE	42.504.344.056,49	30.856.149.283,62	11.648.194.772,87
TOTALE ANTICIPAZIONI PASSIVE	42.504.344.056,49	30.856.149.283,62	11.648.194.772,87
TOTALE COMPLESSIVO DELLE PASSIVITA'	1.985.816.197.690,71	1.953.594.537.393,62	32.221.660.297,09

**Prospetto sintetico delle variazioni
verificatesi nelle attività e nelle passività**

**PROSPETTO SINTETICO DELLE VARIAZIONI VERIFICATE NELLE
ATTIVITA' FINANZIARIE**

Classificazioni delle attività'	AUMENTI				Totale
	Per accertamenti di bilancio (Entrata)	Per compensazioni e trasformazioni		Effettivi	
		Derivanti da spese di competenza	Verificatisi negli elementi del Patrimonio		
BIGLIETTI, MONETE E DEPOSITI					
Biglietti, monete e depositi	597.677.201.124,53		2.565.500.800.658,05	0,00	3.163.178.001.782,58
AZIONI ED ALTRE PARTECIPAZIONI, ESCLUSE LE QUOTE DEI FONDI COMUNI DI INVESTIMENTO					
Azioni quotate, escluse le quote dei fondi di investimento		0,00	0,00	1.672.089.669,48	1.672.089.669,48
Azioni non quotate, escluse le quote dei fondi comuni di investimento		360.000,00	0,00	9.711.719.697,74	9.712.079.697,74
Altre partecipazioni		541.863.443,17	0,00	241.994.222,00	783.857.665,17
QUOTE DEI FONDI DI INVESTIMENTO					
Quote dei fondi di investimento		0,00	0,00	0,00	0,00
CREDITI					
Crediti	64.492.954.828,47		432.780.952.958,26	0,00	497.273.907.786,73
ANTICIPAZIONI ATTIVE					
Anticipazioni attive		319.024.392,08	377.079,05	4.789.021.569,01	5.108.423.060,14
ALTRI CONTI ATTIVI					

**PROSPETTO SINTETICO DELLE VARIAZIONI VERIFICATE SI NELLE
ATTIVITA' FINANZIARIE**

Classificazioni delle attivita'	AUMENTI				Totale
	Per accertamenti di bilancio (Entrata)	Per compensazioni e trasformazioni		Effettivi	
		Derivanti da spese di competenza	Verificatisi negli elementi del Patrimonio		
ALTRI CONTI ATTIVI					
Altri conti attivi		333.815.827,00	0,00	86.095.611,86	419.911.438,86
TOTALE COMPLESSIVO	662.170.155.953,00	1.195.063.662,25	2.998.282.130.695,36	16.500.920.790,09	3.678.148.271.100,70

**PROSPETTO SINTETICO DELLE VARIAZIONI VERIFICATE SI NELLE
ATTIVITA' NON FINANZIARIE PRODOTTE**

Classificazioni delle attivita'	AUMENTI			Effettivi	Totale
	Per accertamenti di bilancio (Entrata)	Per compensazioni e trasformazioni			
		Derivanti da spese di competenza	Verificatisi negli elementi del Patrimonio		
CAPITALE FISSO					
Beni materiali prodotti		722.634.970,79	266.190.074,76	27.238.805.205,94	28.227.630.251,49
Beni immateriali prodotti		101.792,99	0,00	83.324.190,62	83.425.983,61
SCORTE					
Materie prime e prodotti intermedi		10.024.009,32	0,00	124.038.232,52	134.062.241,84
Prodotti in corso di lavorazione		649.092,36	0,00	121.060.992,56	121.710.084,92
Prodotti finiti		2.709,98	0,00	487.254.133,97	487.256.843,95
OGGETTI DI VALORE					
Oggetti di valore		4.873,00	0,00	5.921.485,26	5.926.358,26
Oggetti d'arte		110.152,17	10.278.889,52	549.583.874,38	559.972.916,07
TOTALE COMPLESSIVO	0,00	733.527.600,61	276.468.964,28	28.609.988.115,25	29.619.984.680,14

**PROSPETTO SINTETICO DELLE VARIAZIONI VERIFICATESI NELLE
ATTIVITA' NON FINANZIARIE NON PRODOTTE**

Classificazioni delle attivita'	AUMENTI				Totale
	Per accertamenti di bilancio (Entrata)	Per compensazioni e trasformazioni		Effettivi	
		Derivanti da spese di competenza	Verificatisi negli elementi del Patrimonio		
BENI MATERIALI NON PRODOTTI					
Terreni		0,00	40.125.933,52	313.147.535,97	353.273.469,49
Giacimenti		0,00	1,00	38.252,16	38.253,16
Risorse biologiche non coltivate		0,00	0,00	189.613,88	189.613,88
TOTALE COMPLESSIVO	0,00	0,00	40.125.934,52	313.375.402,01	353.501.336,53

**PROSPETTO SINTETICO DELLE VARIAZIONI VERIFICATE SI NELLE
ATTIVITA' FINANZIARIE**

Classificazioni delle attivita'	DIMINUZIONI				Totale
	Per accertamenti di bilancio (Spesa)	Per compensazioni e trasformazioni		Effettive	
		Che hanno dato luogo ad entrate di competenza	Verificatesi negli elementi del Patrimonio		
BIGLIETTI, MONETE E DEPOSITI					
Biglietti, monete e depositi	577.421.725.483,49	2.585.756.276.299,09	0,00	0,00	3.163.178.001.782,58
AZIONI ED ALTRE PARTECIPAZIONI, ESCLUSE LE QUOTE DEI FONDI COMUNI DI INVESTIMENTO					
Azioni quotate, escluse le quote dei fondi di investimento	1.929.166.454,12	0,00	0,00	273.182.432,10	2.202.348.886,22
Azioni non quotate, escluse le quote dei fondi comuni di investimento	1.225.630.780,69	0,00	0,00	5.017.951.244,12	6.243.582.024,81
Altre partecipazioni	4.536.687,08	0,00	0,00	234.496.886,74	239.033.573,82
QUOTE DEI FONDI DI INVESTIMENTO					
Quote dei fondi di investimento	0,00	0,00	0,00	0,00	0,00
CREDITI					
Crediti	0,00	458.332.321.780,84	68.552.837.905,91	526.885.159.686,75	526.885.159.686,75
ANTICIPAZIONI ATTIVE					
Anticipazioni attive	155.965.447,33	10.636.483,63	14.679.541.542,59	14.846.143.473,55	14.846.143.473,55
ALTRI CONTI ATTIVI					
Altri conti attivi	0,00	0,00	699.159,14	699.159,14	699.159,14

**PROSPETTO SINTETICO DELLE VARIAZIONI VERIFICATESI NELLE
ATTIVITA' FINANZIARIE**

Classificazioni delle attività'	DIMINUZIONI				Totale
	Per accertamenti di bilancio (Spesa)	Per compensazioni e trasformazioni		Effettive	
		Che hanno dato luogo ad entrate di competenza	Verificatesi negli elementi del Patrimonio		
TOTALE COMPLESSIVO	577.421.725.483,49	3.315.299.369,22	3.044.099.234.563,56	88.756.709.170,60	3.713.594.968.586,87

**PROSPETTO SINTETICO DELLE VARIAZIONI VERIFICATESI NELLE
ATTIVITA' NON FINANZIARIE PRODOTTE**

Classificazioni delle attivita'	DIMINUZIONI				Totale
	Per accertamenti di bilancio (Spesa)	Per compensazioni e trasformazioni		Effettive	
		Che hanno dato luogo ad entrate di competenza	Verificatesi negli elementi del Patrimonio		
CAPITALE FISSO					
Beni materiali prodotti		57.767.297,61	234.136.874,07	25.754.034.826,43	26.045.938.998,11
Beni immateriali prodotti		0,00	0,00	84.719.556,91	84.719.556,91
SCORTE					
Materie prime e prodotti intermedi		1.470,09	0,00	103.140.095,24	103.141.565,33
Prodotti in corso di lavorazione		5.689,78	0,00	116.626.410,75	116.632.100,53
Prodotti finiti		0,00	0,00	487.356.998,77	487.356.998,77
OGGETTI DI VALORE					
Oggetti di valore		0,00	0,00	478.162,18	478.162,18
Oggetti d'arte		0,00	0,00	59.389.770,79	59.389.770,79
TOTALE COMPLESSIVO	0,00	57.774.457,48	234.136.874,07	26.605.745.821,07	26.897.657.152,62

**PROSPETTO SINTETICO DELLE VARIAZIONI VERIFICATESI NELLE
ATTIVITA' NON FINANZIARIE NON PRODOTTE**

Classificazioni delle attivita'	DIMINUZIONI				Totale
	Per accertamenti di bilancio (Spesa)	Per compensazioni e trasformazioni		Effettive	
		Che hanno dato luogo ad entrate di competenza	Verificatesi negli elementi del Patrimonio		
BENI MATERIALI NON PRODOTTI					
Terreni		6.360.089,29	72.104.942,96	161.887.505,14	240.352.537,39
Giacimenti		0,00	93.677,19	19.148,30	112.825,49
Risorse biologiche non coltivate		259.355,00	0,00	577.281,91	836.636,91
TOTALE COMPLESSIVO	0,00	6.619.444,29	72.198.620,15	162.483.935,35	241.301.999,79

**PROSPETTO SINTETICO DELLE VARIAZIONI VERIFICATE SI NELLE
PASSIVITA' FINANZIARIE**

Classificazioni delle passività	AUMENTI				Totale
	Per accertamenti di bilancio (Spesa)	Per compensazioni e trasformazioni		Effettivi	
		Che hanno dato luogo ad entrate di competenza	Verificatisi negli elementi del Patrimonio		
DEBITI					
Debiti a breve termine	53.292.657.174,09		2.107.168.478.877,21	0,00	2.160.461.136.051,30
Debiti a medio-lungo termine		182.126.726.909,66	5.235.954.950,93	13.008.027.798,57	200.370.709.659,16
ANTICIPAZIONI PASSIVE					
Anticipazioni passive		5.658,38	0,00	14.305.454.372,45	14.305.460.030,83
TOTALE COMPLESSIVO	53.292.657.174,09	182.126.732.568,04	2.112.404.433.828,14	27.313.482.171,02	2.375.137.305.741,29

**PROSPETTO SINTETICO DELLE VARIAZIONI VERIFICATE NELE
PASSIVITA' FINANZIARIE**

Classificazioni delle passività	DIMINUIZIONI			Totale
	Per compensazioni e trasformazioni		Effettive	
	Derivanti da spese di competenza	Verificatesi negli elementi del Patrimonio		
DEBITI				
Debiti a breve termine	0,00	2.158.202.767,112,60	5.799.096.748,01	2.164.001.863.860,61
Debiti a medio-lungo termine	162.350.408.622,63	8.511.179,16	13.897.596.523,84	176.256.516.325,63
ANTICIPAZIONI PASSIVE				
Anticipazioni passive	2.488.646.669,12	0,00	168.618.588,84	2.657.265.257,96
TOTALE COMPLESSIVO	164.839.055.291,75	2.158.211.278.291,76	19.865.311.860,69	2.342.915.645.444,20

**Prospetto analitico delle variazioni
verificatesi nelle attività e nelle passività**

**PROSPETTO ANALITICO DELLE VARIAZIONI VERIFICATE SI NELLE
ATTIVITA' FINANZIARIE**

Classificazioni delle attività	AUMENTI		
	Per compensazioni e trasformazioni derivanti da spese di competenza		
	Titolo I	Titolo II	Titolo III
AZIONI ED ALTRE PARTECIPAZIONI, ESCLUSE LE QUOTE DEI FONDI COMUNI DI INVESTIMENTO			
Azioni quotate, escluse le quote dei fondi di investimento	0,00	0,00	0,00
Azioni non quotate, escluse le quote dei fondi comuni di investimento	0,00	360.000,00	0,00
Altre partecipazioni	0,00	541.863.443,17	0,00
QUOTE DEI FONDI DI INVESTIMENTO			
Quote dei fondi di investimento	0,00	0,00	0,00
ANTICIPAZIONI ATTIVE			
Anticipazioni attive	124.024.392,08	195.000.000,00	0,00
ALTRI CONTI ATTIVI			
Altri conti attivi	0,00	0,00	333.815.827,00
TOTALE COMPLESSIVO	124.024.392,08	737.223.443,17	333.815.827,00
		1.195.063.662,25	

**PROSPETTO ANALITICO DELLE VARIAZIONI VERIFICATESI NELLE
ATTIVITA' NON FINANZIARIE PRODOTTE**

Classificazioni delle attivita'	AUMENTI		
	Per compensazioni e trasformazioni derivanti da spese di competenza		
	Titolo I	Titolo II	Titolo III
CAPITALE FISSO			
Beni materiali prodotti	413.485.693,48	309.149.277,31	0,00
Beni immateriali prodotti	64.767,13	37.025,86	0,00
SCORTE			
Materie prime e prodotti intermedi	8.405.523,30	1.618.486,02	0,00
Prodotti in corso di lavorazione	649.092,36	0,00	0,00
Prodotti finiti	0,00	2.709,98	0,00
OGGETTI DI VALORE			
Oggetti di valore	1.393,00	3.480,00	0,00
Oggetti d'arte	110.152,17	0,00	0,00
TOTALE COMPLESSIVO	422.716.621,44	310.810.979,17	0,00
		733.527.600,61	

**PROSPETTO ANALITICO DELLE VARIAZIONI VERIFICATE SI NELLE
ATTIVITA' NON FINANZIARIE NON PRODOTTE**

Classificazioni delle attivita'	AUMENTI		
	Per compensazioni e trasformazioni derivanti da spese di competenza		
	Titolo I	Titolo II	Titolo III
BENI MATERIALI NON PRODOTTI			
Terreni	0,00	0,00	0,00
Giacimenti	0,00	0,00	0,00
Risorse biologiche non coltivate	0,00	0,00	0,00
TOTALE COMPLESSIVO	0,00	0,00	0,00
		0,00	

**PROSPETTO ANALITICO DELLE VARIAZIONI VERIFICATE SI NELLE
ATTIVITA' FINANZIARIE**

Classificazioni delle attivita'	AUMENTI		
	Effettivi		
	Derivanti da spese imputate ai residui	Per prodotti di industrie	Per sopravvenienze, rettificazioni, rivalutazioni ed altre cause
BIGLIETTI, MONETE E DEPOSITI			
Biglietti, monete e depositi	0,00	0,00	0,00
AZIONI ED ALTRE PARTECIPAZIONI, ESCLUSE LE QUOTE DEI FONDI COMUNI DI INVESTIMENTO			
Azioni quotate, escluse le quote dei fondi di investimento	0,00	0,00	1.672.089.669,48
Azioni non quotate, escluse le quote dei fondi comuni di investimento	240.000,00	0,00	9.711.479.697,74
Altre partecipazioni	0,00	0,00	241.994.222,00
QUOTE DEI FONDI DI INVESTIMENTO			
Quote dei fondi di investimento	0,00	0,00	0,00
CREDITI			
Crediti	0,00	0,00	0,00
ANTICIPAZIONI ATTIVE			
Anticipazioni attive	162.079.349,59	0,00	4.626.942.239,42
ALTRI CONTI ATTIVI			
Altri conti attivi	0,00	0,00	86.095.611,86

**PROSPETTO ANALITICO DELLE VARIAZIONI VERIFICATE SI NELLE
ATTIVITA' FINANZIARIE**

Classificazioni delle attivita'	AUMENTI		
	Effettivi		
	Derivanti da spese imputate ai residui	Per prodotti di industrie	Per sopravvenienze, rettificazioni, rivalutazioni ed altre cause
TOTALE COMPLESSIVO	162.319.349,59	0,00	16.338.601.440,50
	16.500.920.790,09		

**PROSPETTO ANALITICO DELLE VARIAZIONI VERIFICATE SI NELLE
ATTIVITA' NON FINANZIARIE PRODOTTE**

Classificazioni delle attivita'	AUMENTI		
	Effettivi		
	Derivanti da spese imputate ai residui	Per prodotti di industrie	Per sopravvenienze, rettificazioni, rivalutazioni ed altre cause
CAPITALE FISSO			
Beni materiali prodotti	890.801.081,92	1.056.840.407,41	25.291.163.716,61
Beni immateriali prodotti	258.229,52	0,00	83.065.961,10
SCORTE			
Materie prime e prodotti intermedi	28.173.234,48	2.076,16	95.862.921,88
Prodotti in corso di lavorazione	3.717,84	0,00	121.057.274,72
Prodotti finiti	0,00	0,00	487.254.133,97
OGGETTI DI VALORE			
Oggetti di valore	27.360,00	0,00	5.894.125,26
Oggetti d'arte	0,00	0,00	549.583.874,38
TOTALE COMPLESSIVO	919.263.623,76	1.056.842.483,57	26.633.882.007,92
			28.609.988.115,25

**PROSPETTO ANALITICO DELLE VARIAZIONI VERIFICATE SI NELLE
ATTIVITA' NON FINANZIARIE NON PRODOTTE**

Classificazioni delle attivita'	AUMENTI		
	Effettivi		
	Derivanti da spese imputate ai residui	Per prodotti di industrie	Per sopravvenienze, rettificazioni, rivalutazioni ed altre cause
BENI MATERIALI NON PRODOTTI			
Terreni	0,00	0,00	313.147.535,97
Giacimenti	0,00	0,00	38.252,16
Risorse biologiche non coltivate	0,00	0,00	189.613,88
TOTALE COMPLESSIVO	0,00	0,00	313.375.402,01
			313.375.402,01

**PROSPETTO ANALITICO DELLE VARIAZIONI VERIFICATE SI NELLE
ATTIVITA' FINANZIARIE**

Classificazioni delle attività	DIMINUZIONI			
	Per compensazioni e trasformazioni che hanno dato luogo ad entrate di competenza			
	Titolo I	Titolo II	Titolo III	Titolo IV
AZIONI ED ALTRE PARTECIPAZIONI, ESCLUSE LE QUOTE DEI FONDI COMUNI DI INVESTIMENTO				
Azioni quotate, escluse le quote dei fondi di investimento	0,00	1.929.166.454,12	0,00	0,00
Azioni non quotate, escluse le quote dei fondi comuni di investimento	0,00	1.225.630.780,69	0,00	0,00
Altre partecipazioni	0,00	4.536.687,08	0,00	0,00
QUOTE DEI FONDI DI INVESTIMENTO				
Quote dei fondi di investimento	0,00	0,00	0,00	0,00
ANTICIPAZIONI ATTIVE				
Anticipazioni attive	0,00	145.120.712,46	10.844.734,87	0,00
ALTRI CONTI ATTIVI				
Altri conti attivi	0,00	0,00	0,00	0,00
TOTALE COMPLESSIVO	0,00	3.304.454.634,35	10.844.734,87	0,00

3.315.299.369,22

**PROSPETTO ANALITICO DELLE VARIAZIONI VERIFICATESI NELLE
ATTIVITA' NON FINANZIARIE PRODOTTE**

Classificazioni delle attivita'	DIMINUZIONI			
	Per compensazioni e trasformazioni che hanno dato luogo ad entrate di competenza			
	Titolo I	Titolo II	Titolo III	Titolo IV
CAPITALE FISSO				
Beni materiali prodotti	0,00	51.042.088,76	6.725.208,85	0,00
Beni immateriali prodotti	0,00	0,00	0,00	0,00
SCORTE				
Materie prime e prodotti intermedi	0,00	1.470,09	0,00	0,00
Prodotti in corso di lavorazione	0,00	5.689,78	0,00	0,00
Prodotti finiti	0,00	0,00	0,00	0,00
OGGETTI DI VALORE				
Oggetti di valore	0,00	0,00	0,00	0,00
Oggetti d'arte	0,00	0,00	0,00	0,00
TOTALE COMPLESSIVO	0,00	51.049.248,63	6.725.208,85	0,00

57.774.457,48

**PROSPETTO ANALITICO DELLE VARIAZIONI VERIFICATESI NELLE
ATTIVITA' NON FINANZIARIE NON PRODOTTE**

Classificazioni delle attivita'	DIMINUZIONI			
	Per compensazioni e trasformazioni che hanno dato luogo ad entrate di competenza			
	Titolo I	Titolo II	Titolo III	Titolo IV
BENI MATERIALI NON PRODOTTI				
Terreni	0,00	0,00	6.360.089,29	0,00
Giacimenti	0,00	0,00	0,00	0,00
Risorse biologiche non coltivate	0,00	0,00	259.355,00	0,00
TOTALE COMPLESSIVO	0,00	0,00	6.619.444,29	0,00

6.619.444,29

**PROSPETTO ANALITICO DELLE VARIAZIONI VERIFICATE SI NELLE
ATTIVITA' FINANZIARIE**

Classificazioni delle attivita'	DIMINUZIONI		
	Effettive		
	Che hanno dato luogo ad entrate imputate ai residui	Per impiego di dotazioni	Per insussistenze, rettificazioni, svalutazioni, cessioni gratuite autorizzate ed altre cause
BIGLIETTI, MONETE E DEPOSITI			
Biglietti, monete e depositi	0,00	0,00	0,00
AZIONI ED ALTRE PARTECIPAZIONI, ESCLUSE LE QUOTE DEI FONDI COMUNI DI INVESTIMENTO			
Azioni quotate, escluse le quote dei fondi di investimento	0,00	0,00	273.182.432,10
Azioni non quotate, escluse le quote dei fondi comuni di investimento	0,00	0,00	5.017.951.244,12
Altre partecipazioni	0,00	0,00	234.496.886,74
QUOTE DEI FONDI DI INVESTIMENTO			
Quote dei fondi di investimento	0,00	0,00	0,00
CREDITI			
Crediti	0,00	0,00	68.552.837.905,91
ANTICIPAZIONI ATTIVE			
Anticipazioni attive	44.051.311,49	0,00	14.635.490.231,10
ALTRI CONTI ATTIVI			
Altri conti attivi	0,00	0,00	699.159,14

**PROSPETTO ANALITICO DELLE VARIAZIONI VERIFICATE SI NELLE
ATTIVITA' FINANZIARIE**

Classificazioni delle attivita'	DIMINUZIONI		
	Effettive		
	Che hanno dato luogo ad entrate imputate ai residui	Per impiego di dotazioni	Per insussistenze, rettificazioni, svalutazioni, cessioni gratuite, autorizzate ed altre cause
TOTALE COMPLESSIVO	44.051.311,49	0,00	88.714.657.859,11
		88.758.709.170,60	

**PROSPETTO ANALITICO DELLE VARIAZIONI VERIFICATE SI NELLE
ATTIVITA' NON FINANZIARIE PRODOTTE**

Classificazioni delle attivita'	DIMINUIZIONI		
	Effettive		
	Che hanno dato luogo ad entrate imputate ai residui	Per impiego di dotazioni	Per insussistenze, rettificazioni, svalutazioni, cessioni gratuite, autorizzate ed altre cause
CAPITALE FISSO			
Beni materiali prodotti	2.474.750,58	1.259.323.859,16	24.492.236.216,69
Beni immateriali prodotti	0,00	0,00	84.719.556,91
SCORTE			
Materie prime e prodotti intermedi	0,00	54.691,72	103.085.403,52
Prodotti in corso di lavorazione	0,00	0,00	116.626.410,75
Prodotti finiti	0,00	0,00	487.356.998,77
OGGETTI DI VALORE			
Oggetti di valore	0,00	0,00	478.162,18
Oggetti d'arte	0,00	0,00	59.389.770,79
TOTALE COMPLESSIVO	2.474.750,58	1.259.378.550,88	25.343.892.519,61

26.605.745.821,07

**PROSPETTO ANALITICO DELLE VARIAZIONI VERIFICATESI NELLE
ATTIVITA' NON FINANZIARIE NON PRODOTTE**

Classificazioni delle attivita'	DIMINUZIONI		
	Effettive		
	Che hanno dato luogo ad entrate imputate ai residui	Per impiego di dotazioni	Per insussistenze, rettificazioni, svalutazioni, cessioni gratuite, autorizzate ed altre cause
BENI MATERIALI NON PRODOTTI			
Terreni	671.975,72	0,00	161.215.529,42
Giacimenti	0,00	0,00	19.148,30
Risorse biologiche non coltivate	0,00	0,00	577.281,91
TOTALE COMPLESSIVO	671.975,72	0,00	161.811.959,63

162.483.935,35

**PROSPETTO ANALITICO DELLE VARIAZIONI VERIFICATE SI NELLE
PASSIVITA' FINANZIARIE**

Classificazioni delle passività	AUMENTI			
	Titolo I	Titolo II	Titolo III	Titolo IV
Per compensazioni e trasformazioni che hanno dato luogo ad entrate di competenza				
DEBITI				
Debiti a medio-lungo termine	0,00	0,00	0,00	182.126.726.909,66
ANTICIPAZIONI PASSIVE				
Anticipazioni passive	0,00	0,00	0,00	5.658,38
TOTALE COMPLESSIVO	0,00	0,00	0,00	182.126.732.568,04
				182.126.732.568,04

**PROSPETTO ANALITICO DELLE VARIAZIONI VERIFICATE SI NELLE
PASSIVITA' FINANZIARIE**

Classificazioni delle passività	AUMENTI		
	Effettivi		
	Che hanno dato luogo ad entrate imputate ai residui	Per differenze derivanti da emissione di titoli	Per rettificazioni, più esatti accertamenti e sopravvenienze passive varie
DEBITI			
Debiti a breve termine	0,00	0,00	0,00
Debiti a medio-lungo termine	0,00	4.213.370.617,04	8.794.657.181,53
ANTICIPAZIONI PASSIVE			
Anticipazioni passive	0,00	0,00	14.305.454.372,45
TOTALE COMPLESSIVO	0,00	4.213.370.617,04	23.100.111.553,98
		27.313.482.171,02	

**PROSPETTO ANALITICO DELLE VARIAZIONI VERIFICATE SI NELLE
PASSIVITA' FINANZIARIE**

Classificazioni delle passività	DIMINUZIONI		
	Titolo I	Titolo II	Titolo III
DEBITI			
Debiti a medio-lungo termine	895.343.740,46	314.610.209,79	161.140.454.672,38
ANTICIPAZIONI PASSIVE			
Anticipazioni passive	0,00	342.471.200,30	2.146.175.468,82
TOTALE COMPLESSIVO	895.343.740,46	657.081.410,09	163.286.630.141,20
		164.839.055.291,75	

**PROSPETTO ANALITICO DELLE VARIAZIONI VERIFICATE SI NELLE
PASSIVITA' FINANZIARIE**

Classificazioni delle passività	DIMINUIZIONI		
	Effettive		
	Derivanti da spese imputate ai residui	Per utili derivanti da estinzioni di passività	Per rettificazioni, più esatti accertamenti e cessazioni di passività varie
DEBITI			
Debiti a breve termine	0,00	0,00	5.799.096.748,01
Debiti a medio-lungo termine	0,00	845.628.362,26	13.051.968.161,58
ANTICIPAZIONI PASSIVE			
Anticipazioni passive	10.673.782,00	0,00	157.944.806,84
TOTALE COMPLESSIVO	10.673.782,00	845.628.362,26	19.009.009.716,43

19.865.311.860,69

SEZIONE SECONDA

Dimostrazione di concordanza tra gli accertamenti di competenza del bilancio ed il conto del patrimonio

**CONCORDANZA DEL CONTO DEL BILANCIO
CON IL CONTO DEL PATRIMONIO
- PROSPETTO RIEPILOGATIVO -
ESERCIZIO FINANZIARIO 2006**

	ACCERTAMENTI DI BILANCIO	MOVIMENTI PATRIMONIALI	SOMME DEPURATE
ENTRATE.....	662.170.155.953,00	185.506.425.839,03	476.663.730.113,97
SPESE.....	630.714.382.657,58	166.767.646.554,61	463.946.736.102,97
MIGLIORAMENTO PATRIMONIALE DALLA GESTIONE DEL BILANCIO.....			12.716.994.011,00
CHE TROVA RISCONTRO :			
A) NELL'AVANZO DI BILANCIO IN	31.455.773.295,42		
B) AUMENTO DELL'ECCEDEZZA DELLE ENTRATE SULLE SPESE PER MOVIMENTI PATRIMONIALI.....		18.738.779.284,42	

**(A) DIMOSTRAZIONE DI CONCORDANZA TRA GLI ACCERTAMENTI
CONTO DELL'ENTRATA ACCERTATA IN BILANCIO IN RELAZIONE AL CONTO DEL PATRIMONIO**

BILANCIO DELL'ENTRATA	ACCERTAMENTO TOTALE SECONDO IL BILANCIO	ENTRATE PROVENIENTI DAL PATRIMONIO		ENTRATE DEPURATE DEI MOVIMENTI PATRIMONIALI
		DIMINUZIONI DI ATTIVITA'	AUMENTI DI PASSIVITA'	
TITOLO I - ENTRATE TRIBUTARIE	429.363.252.723,94	0,00	0,00	429.363.252.723,94
TITOLO II - ENTRATE EXTRA- TRIBUTARIE	48.758.928.355,78	3.355.503.882,98	0,00	45.403.424.472,80
TITOLO III - ALIENAZIONE ED AMMORTAMENTO DI BENI PATRIMONIALI E RISCOSSIONE DI CREDITI	1.921.242.305,24	24.189.388,01	0,00	1.897.052.917,23
TITOLO IV - ACCENSIONE DI PRESTITI	182.126.732.568,04	0,00	182.126.732.568,04	0,00
		3.379.693.270,99	182.126.732.568,04	
RISULTANZE :				
MOVIMENTI PATRIMONIALI		185.506.425.839,03		
ENTRATE DEPURATE				476.663.730.113,97
ACCERTAMENTO TOTALE SECONDO IL				
BILANCIO	662.170.155.953,00	662.170.155.953,00		

COMPETENZA DEL BILANCIO ED IL CONTO DEL PATRIMONIO

CONTO DELLA SPESA ACCERTATA IN BILANCIO IN RELAZIONE AL CONTO DEL PATRIMONIO

BILANCIO DELLA SPESA	ACCERTAMENTO TOTALE SECONDO IL BILANCIO	SPESE COSTITUENTI INCREMENTI DI PATRIMONIO		SPESE DEPURATE DEI MOVIMENTI PATRIMONIALI
		AUMENTI DI ATTIVITA'	DIMINUZIONI DI PASSIVITA'	
TITOLO I - SPESE CORRENTI	428.139.471.080,56	546.741.013,52	895.343.740,46	426.697.386.326,58
TITOLO II - SPESE IN CONTO CAPITALE	38.954.465.608,82	1.048.034.422,34	657.081.410,09	37.249.349.776,39
TITOLO III - RIMBORSO PASSIVITA' FINANZIARIE	163.620.445.968,20	333.815.827,00	163.286.630.141,20	0,00
		1.928.591.262,86	164.839.055.291,75	
RISULTANZE :				
MOVIMENTI PATRIMONIALI		166.767.646.554,61		
SPESE DEPURATE				463.946.736.102,97
ACCERTAMENTO TOTALE SECONDO IL				
BILANCIO	630.714.382.657,58	630.714.382.657,58		
N.B. : Gli aumenti e le diminuzioni nelle attivita' e passivita' patrimoniali si rilevano dai prospetti sintetici delle variazioni della Sezione I				

**(B) DIMOSTRAZIONE DI CONCORDANZA TRA GLI ACCERTAMENTI
RIPARTIZIONE PER**

BILANCIO DELL'ENTRATA			ACCERTAMENTO TOTALE SECONDO IL BILANCIO	ENTRATE PROVENIENTI DAL PATRIMONIO		ENTRATE DEPURATE DEI MOVIMENTI PATRIMONIALI
				DIMINUZIONI DI ATTIVITA'	AUMENTI DI PASSIVITA'	
T I T	C A T	DENOMINAZIONE CATEGORIA				
1	01	CATEGORIA I - IMPOSTE SUL PATRIMONIO E SUL REDDITO	222.657.581.407,62	0,00	0,00	222.657.581.407,62
	02	CATEGORIA II - TASSE ED IMPOSTE SUGLI AFFARI	156.305.371.628,35	0,00	0,00	156.305.371.628,35
	03	CATEGORIA III - IMPOSTE SULLA PRODUZIONE, SUI CONSUMI E DOGANE	29.676.202.959,03	0,00	0,00	29.676.202.959,03
	04	CATEGORIA IV - MONOPOLI	9.943.229.499,26	0,00	0,00	9.943.229.499,26
	05	CATEGORIA V - LOTTO, LOTTERIE ED ALTRE ATTIVITA' DI GIUOCO	10.780.867.229,68	0,00	0,00	10.780.867.229,68
2	06	CATEGORIA VI - PROVENTI SPECIALI	772.436.882,52	0,00	0,00	772.436.882,52
	07	CATEGORIA VII - PROVENTI DI SERVIZI PUBBLICI MINORI	7.266.662.853,01	8.486.818,81	0,00	7.258.176.034,20
	08	CATEGORIA VIII - PROVENTI DEI BENI DELLO STATO	293.069.197,64	0,00	0,00	293.069.197,64
	09	CATEGORIA IX - PRODOTTI NETTI DI AZIENDE AUTONOME ED UTILI DI GESTIONI	4.108.529.879,62	3.180.167.112,43	0,00	928.362.767,19
	10	CATEGORIA X - INTERESSI SU ANTICIPAZIONI E CREDITI VARI DEL TESORO	7.912.271.375,45	0,00	0,00	7.912.271.375,45
	11	CATEGORIA XI - RICUPERI, RIMBORSI E CONTRIBUTI	26.031.966.747,33	104.436.294,52	0,00	25.927.530.452,81
	12	CATEGORIA XII - PARTITE CHE SI COMPENSANO NELLA SPESA	2.373.991.420,21	62.413.657,22	0,00	2.311.577.762,99
3	13	CATEGORIA XIII - VENDITA DI BENI ED AFFRANCAZIONE DI CANONI	223.432.270,82	13.344.653,14	0,00	210.087.617,68
	14	CATEGORIA XIV - AMMORTAMENTO DI BENI PATRIMONIALI	162.683.923,00	0,00	0,00	162.683.923,00
	15	CATEGORIA XV - RIMBORSO DI ANTICIPAZIONI E DI CREDITI VARI DEL TESORO	1.535.126.111,42	10.844.734,87	0,00	1.524.281.376,55

DI COMPETENZA DEL BILANCIO ED IL CONTO DEL PATRIMONIO

CATEGORIE ECONOMICHE

TITOLATO		BILANCIO DELLA SPESA DENOMINAZIONE CATEGORIA	ACCERTAMENTO TOTALE SECONDO IL BILANCIO	SPESE COSTITUENTI INCREMENTI DI PATRIMONIO		SPESE DEPURATE DEI MOVIMENTI PATRIMONIALI
				AUMENTI DI ATTIVITA'	DIMINUZIONI DI PASSIVITA'	
1	01	REDDITI DA LAVORO DIPENDENTE	88.213.568.309,78	16.795.187,00	12.692.075,88	88.184.081.046,90
	02	CONSUMI INTERMEDI	12.163.225.876,40	397.709.377,99	258.282.091,68	11.507.234.406,73
	03	IMPOSTE PAGATE SULLA PRODUZIONE	4.843.549.278,88	0,00	764.116,72	4.842.785.162,16
	04	TRASFERIMENTI CORRENTI AD AMMINISTRAZIONI PUBBLICHE	182.511.573.487,14	3.334.093,72	268.385.072,48	182.239.854.320,94
	05	TRASFERIMENTI CORRENTI A FAMIGLIE E ISTITUZIONI SOCIALI PRIVATE	4.668.636.942,25	4.437.992,57	3.466.049,67	4.660.732.900,01
	06	TRASFERIMENTI CORRENTI A IMPRESE	4.598.839.665,76	866.140,41	225.119.515,45	4.372.854.009,90
	07	TRASFERIMENTI CORRENTI A ESTERO	1.576.499.812,75	107.399,94	20.246.766,89	1.556.145.645,92
	08	RISORSE PROPRIE CEE	14.576.549.144,64	0,00	0,00	14.576.549.144,64
	09	INTERESSI PASSIVI E REDDITI DA CAPITALE	70.800.264.999,85	0,00	16.164.054,73	70.784.100.945,12
	10	POSTE CORRETTIVE E COMPENSATIVE	43.273.279.534,76	123.464.134,13	110.660,40	43.149.704.740,23
	11	AMMORTAMENTI	162.683.923,00	0,00	0,00	162.683.923,00
	12	ALTRE USCITE CORRENTI	750.800.105,35	26.687,76	90.113.336,56	660.660.081,03
2	21	INVESTIMENTI FISSI LORDI E ACQUISTI DI TERRENI	4.138.202.016,45	285.573.208,91	44.529.701,15	3.808.099.106,39
	22	CONTRIBUTI AGLI INVESTIMENTI	14.769.177.029,64	551.985.838,26	95.704.990,73	14.121.486.200,65
	23	CONTRIBUTI AGLI INVESTIMENTI AD IMPRESE	10.106.780.486,83	11.400.090,38	126.796.025,62	9.968.584.370,83
	24	CONTRIBUTI AGLI INVESTIMENTI A FAMIGLIE E ISTITUZIONI SOCIALI	130.325.097,31	11.351,66	4.743,52	130.309.002,13
	25	CONTRIBUTI AGLI INVESTIMENTI A ESTERO	399.400.971,20	3.703.933,13	0,00	395.697.038,07
	26	ALTRI TRASFERIMENTI IN CONTO CAPITALE	8.626.327.679,82	0,00	357.228.949,07	8.269.098.730,75
	31	ACQUISIZIONI DI ATTIVITA' FINANZIARIE	784.252.327,57	195.360.000,00	32.817.000,00	556.075.327,57

(C) DIMOSTRAZIONE DI CONCORDANZA
TRA GLI ACCERTAMENTI DI COMPETENZA DEL BILANCIO ED IL CONTO DEL PATRIMONIO
RIPARTIZIONE PER AMMINISTRAZIONE - CENTRO DI RESPONSABILITA'
ESERCIZIO FINANZIARIO 2006
ENTRATE

AMMINISTRAZIONE : 02 - MINISTERO DELL'ECONOMIA E DELLE FINANZE

CENTRO DI RESPONSABILITA'	ACCERTAMENTO TOTALE SECONDO IL BILANCIO	ENTRATE PROVENIENTI DAL PATRIMONIO		ENTRATE DEPURATE DEI MOVIMENTI PATRIMONIALI
		DIMINUZIONI DI ATTIVITA'	AUMENTI DI PASSIVITA'	
POLITICHE FISCALI	455.711.046.062,72	21.406.780,01	0,00	455.689.639.282,71
TESORO	202.783.451.460,90	3.192.311.020,73	182.126.732.568,04	17.464.407.872,13
AMMINISTRAZIONE GENERALE DEL PERSONALE E DEI SERVIZI	11.645.874,28	0,00	0,00	11.645.874,28
CAPITOLI DI ALTRE AMMINISTRAZIONI	0,00	68.987.437,31	0,00	-68.987.437,31
TOTALE AMMINISTRAZIONE 02	658.506.143.397,90	3.282.705.238,05	182.126.732.568,04	473.096.705.591,81

(C) DIMOSTRAZIONE DI CONCORDANZA
TRA GLI ACCERTAMENTI DI COMPETENZA DEL BILANCIO ED IL CONTO DEL PATRIMONIO
RIPARTIZIONE PER AMMINISTRAZIONE - CENTRO DI RESPONSABILITA'
ESERCIZIO FINANZIARIO 2006
ENTRATE

AMMINISTRAZIONE : 03 - MINISTERO DELLO SVILUPPO ECONOMICO

CENTRO DI RESPONSABILITA'	ACCERTAMENTO TOTALE SECONDO IL BILANCIO	ENTRATE PROVENIENTI DAL PATRIMONIO		ENTRATE DEPURATE DEI MOVIMENTI PATRIMONIALI
		DIMINUZIONI DI ATTIVITA'	AUMENTI DI PASSIVITA'	
IMPRESE	909.459.954,31	266,65	0,00	909.459.687,66
RETI ENERGETICHE	1.139.834,21	0,00	0,00	1.139.834,21
MERCATO	52.454.483,46	4.572.391,31	0,00	47.882.092,15
TOTALE AMMINISTRAZIONE 03	963.054.271,98	4.572.657,96	0,00	958.481.614,02

(C) DIMOSTRAZIONE DI CONCORDANZA
TRA GLI ACCERTAMENTI DI COMPETENZA DEL BILANCIO ED IL CONTO DEL PATRIMONIO
RIPARTIZIONE PER AMMINISTRAZIONE - CENTRO DI RESPONSABILITA'
ESERCIZIO FINANZIARIO 2006
ENTRATE

AMMINISTRAZIONE : 04 - MINISTERO DEL LAVORO E DELLA PREVIDENZA SOCIALE

CENTRO DI RESPONSABILITA'	ACCERTAMENTO TOTALE SECONDO IL BILANCIO	ENTRATE PROVENIENTI DAL PATRIMONIO		ENTRATE DEPURATE DEI MOVIMENTI PATRIMONIALI
		DIMINUZIONI DI ATTIVITA'	AUMENTI DI PASSIVITA'	
SEGRETARIATO GENERALE	176.245.691,14	0,00	0,00	176.245.691,14
TOTALE AMMINISTRAZIONE 04	176.245.691,14	0,00	0,00	176.245.691,14

(C) DIMOSTRAZIONE DI CONCORDANZA
TRA GLI ACCERTAMENTI DI COMPETENZA DEL BILANCIO ED IL CONTO DEL PATRIMONIO
RIPARTIZIONE PER AMMINISTRAZIONE - CENTRO DI RESPONSABILITA'
ESERCIZIO FINANZIARIO 2006
ENTRATE

AMMINISTRAZIONE : 05 - MINISTERO DELLA GIUSTIZIA

CENTRO DI RESPONSABILITA'	ACCERTAMENTO TOTALE SECONDO IL BILANCIO	ENTRATE PROVENIENTI DAL PATRIMONIO		ENTRATE DEPURATE DEI MOVIMENTI PATRIMONIALI
		DIMINUZIONI DI ATTIVITA'	AUMENTI DI PASSIVITA'	
ORGANIZZAZIONE GIUDIZIARIA, DEL PERSONALE E DEI SERVIZI	39.901.837,98	0,00	0,00	39.901.837,98
AMMINISTRAZIONE PENITENZIARIA	11.258.501,59	0,00	0,00	11.258.501,59
TOTALE AMMINISTRAZIONE 05	51.160.339,57	0,00	0,00	51.160.339,57

(C) DIMOSTRAZIONE DI CONCORDANZA
TRA GLI ACCERTAMENTI DI COMPETENZA DEL BILANCIO ED IL CONTO DEL PATRIMONIO
RIPARTIZIONE PER AMMINISTRAZIONE - CENTRO DI RESPONSABILITA'
ESERCIZIO FINANZIARIO 2006
ENTRATE

AMMINISTRAZIONE : 06 - MINISTERO DEGLI AFFARI ESTERI

CENTRO DI RESPONSABILITA'	ACCERTAMENTO TOTALE SECONDO IL BILANCIO	ENTRATE PROVENIENTI DAL PATRIMONIO		ENTRATE DEPURATE DEI MOVIMENTI PATRIMONIALI
		DIMINUZIONI DI ATTIVITA'	AUMENTI DI PASSIVITA'	
ITALIANI ALL'ESTERO E POLITICHE MIGRATORIE	715.650,00	0,00	0,00	715.650,00
PERSONALE	60.551.446,93	0,00	0,00	60.551.446,93
TOTALE AMMINISTRAZIONE 06	61.267.096,93	0,00	0,00	61.267.096,93

(C) DIMOSTRAZIONE DI CONCORDANZA
TRA GLI ACCERTAMENTI DI COMPETENZA DEL BILANCIO ED IL CONTO DEL PATRIMONIO
RIPARTIZIONE PER AMMINISTRAZIONE - CENTRO DI RESPONSABILITA'
ESERCIZIO FINANZIARIO 2006
ENTRATE

AMMINISTRAZIONE : 07 - MINISTERO DELLA PUBBLICA ISTRUZIONE

CENTRO DI RESPONSABILITA'	ACCERTAMENTO TOTALE SECONDO IL BILANCIO	ENTRATE PROVENIENTI DAL PATRIMONIO		ENTRATE DEPURATE DEI MOVIMENTI PATRIMONIALI
		DIMINUZIONI DI ATTIVITA'	AUMENTI DI PASSIVITA'	
PROGRAMMAZIONE, COORDINAMENTO E AFFARI ECONOMICI	26.589.391,87	0,00	0,00	26.589.391,87
TOTALE AMMINISTRAZIONE 07	26.589.391,87	0,00	0,00	26.589.391,87

(C) DIMOSTRAZIONE DI CONCORDANZA
TRA GLI ACCERTAMENTI DI COMPETENZA DEL BILANCIO ED IL CONTO DEL PATRIMONIO
RIPARTIZIONE PER AMMINISTRAZIONE - CENTRO DI RESPONSABILITA'
ESERCIZIO FINANZIARIO 2006
ENTRATE

AMMINISTRAZIONE : 08 - MINISTERO DELL'INTERNO

CENTRO DI RESPONSABILITA'	ACCERTAMENTO TOTALE SECONDO IL BILANCIO	ENTRATE PROVENIENTI DAL PATRIMONIO		ENTRATE DEPURATE DEI MOVIMENTI PATRIMONIALI
		DIMINUZIONI DI ATTIVITA'	AUMENTI DI PASSIVITA'	
VIGILI DEL FUOCO, SOCCORSO PUBBLICO E DIFESA CIVILE	300.350.071,72	41.270.570,23	0,00	259.079.501,49
PUBBLICA SICUREZZA	43.292.632,89	122.900,00	0,00	43.169.732,89
AFFARI INTERNI E TERRITORIALI	318.467.521,73	0,00	0,00	318.467.521,73
TOTALE AMMINISTRAZIONE 08	662.110.226,34	41.393.470,23	0,00	620.716.756,11

(C) DIMOSTRAZIONE DI CONCORDANZA
TRA GLI ACCERTAMENTI DI COMPETENZA DEL BILANCIO ED IL CONTO DEL PATRIMONIO
RIPARTIZIONE PER AMMINISTRAZIONE - CENTRO DI RESPONSABILITA'
ESERCIZIO FINANZIARIO 2006
ENTRATE

AMMINISTRAZIONE : 09 - MIN. DELL'AMBIENTE E DELLA TUTELA DEL TERRITORIO E DEL MARE

CENTRO DI RESPONSABILITA'	ACCERTAMENTO TOTALE SECONDO IL BILANCIO	ENTRATE PROVENIENTI DAL PATRIMONIO		ENTRATE DEPURATE DEI MOVIMENTI PATRIMONIALI
		DIMINUZIONI DI ATTIVITA'	AUMENTI DI PASSIVITA'	
QUALITA' DELLA VITA	210.085.430,32	0,00	0,00	210.085.430,32
SALVAGUARDIA AMBIENTALE	23.143.487,80	0,00	0,00	23.143.487,80
DIFESA DEL SUOLO	973.722,04	0,00	0,00	973.722,04
SERVIZI INTERNI DEL MINISTERO	446.958,92	0,00	0,00	446.958,92
TOTALE AMMINISTRAZIONE 09	234.649.599,08	0,00	0,00	234.649.599,08

(C) DIMOSTRAZIONE DI CONCORDANZA
TRA GLI ACCERTAMENTI DI COMPETENZA DEL BILANCIO ED IL CONTO DEL PATRIMONIO
RIPARTIZIONE PER AMMINISTRAZIONE - CENTRO DI RESPONSABILITA'
ESERCIZIO FINANZIARIO 2006
ENTRATE

AMMINISTRAZIONE : 10 - MINISTERO DELLE INFRASTRUTTURE

CENTRO DI RESPONSABILITA'	ACCERTAMENTO TOTALE SECONDO IL BILANCIO	ENTRATE PROVENIENTI DAL PATRIMONIO		ENTRATE DEPURATE DEI MOVIMENTI PATRIMONIALI
		DIMINUZIONI DI ATTIVITA'	AUMENTI DI PASSIVITA'	
TRASPORTI TERRESTRI E SISTEMI INFORMATIVI E STATISTICI	322.784.370,14	0,00	0,00	322.784.370,14
NAVIGAZIONE E TRASPORTO MARITTIMO E AEREO	228.820.951,44	4.653.445,58	0,00	224.167.505,86
COORDINAMENTO DELLO SVILUPPO DEL TERRITORIO, POLITICHE DEL PERSONALE E AFFARI GENERALI	175.318.143,36	0,00	0,00	175.318.143,36
TOTALE AMMINISTRAZIONE 10	726.923.464,94	4.653.445,58	0,00	722.270.019,36

(C) DIMOSTRAZIONE DI CONCORDANZA
TRA GLI ACCERTAMENTI DI COMPETENZA DEL BILANCIO ED IL CONTO DEL PATRIMONIO
RIPARTIZIONE PER AMMINISTRAZIONE - CENTRO DI RESPONSABILITA'
ESERCIZIO FINANZIARIO 2006
ENTRATE

AMMINISTRAZIONE : 11 - MINISTERO DELLE COMUNICAZIONI

CENTRO DI RESPONSABILITA'	ACCERTAMENTO TOTALE SECONDO IL BILANCIO	ENTRATE PROVENIENTI DAL PATRIMONIO		ENTRATE DEPURATE DEI MOVIMENTI PATRIMONIALI
		DIMINUZIONI DI ATTIVITA'	AUMENTI DI PASSIVITA'	
SERVIZI DI COMUNICAZIONE ELETTRONICA E DI RADIODIFFUSIONE	160.964.301,40	0,00	0,00	160.964.301,40
GESTIONE DELLE RISORSE UMANE	739.215,30	0,00	0,00	739.215,30
ISTITUTO SUPERIORE COMUNICAZIONI E TECNOLOGIE DELL'INFORMAZIONE	950.001,19	0,00	0,00	950.001,19
REGOLAMENTAZIONE SETTORE POSTALE	1.245.601,90	0,00	0,00	1.245.601,90
TOTALE AMMINISTRAZIONE 11	163.899.119,79	0,00	0,00	163.899.119,79

(C) DIMOSTRAZIONE DI CONCORDANZA
TRA GLI ACCERTAMENTI DI COMPETENZA DEL BILANCIO ED IL CONTO DEL PATRIMONIO
RIPARTIZIONE PER AMMINISTRAZIONE - CENTRO DI RESPONSABILITA'
ESERCIZIO FINANZIARIO 2006
ENTRATE

AMMINISTRAZIONE : 12 - MINISTERO DELLA DIFESA

CENTRO DI RESPONSABILITA'	ACCERTAMENTO TOTALE SECONDO IL BILANCIO	ENTRATE PROVENIENTI DAL PATRIMONIO		ENTRATE DEPURATE DEI MOVIMENTI PATRIMONIALI
		DIMINUZIONI DI ATTIVITA'	AUMENTI DI PASSIVITA'	
ARMA DEI CARABINIERI	1.172.881,69	0,00	0,00	1.172.881,69
BILANCIO E AFFARI FINANZIARI	314.483.385,59	45.630.128,86	0,00	268.853.256,73
PERSONALE CIVILE	15.639,93	0,00	0,00	15.639,93
TOTALE AMMINISTRAZIONE 12	315.671.907,21	45.630.128,86	0,00	270.041.778,35

(C) DIMOSTRAZIONE DI CONCORDANZA
TRA GLI ACCERTAMENTI DI COMPETENZA DEL BILANCIO ED IL CONTO DEL PATRIMONIO
RIPARTIZIONE PER AMMINISTRAZIONE - CENTRO DI RESPONSABILITA'
ESERCIZIO FINANZIARIO 2006
ENTRATE

AMMINISTRAZIONE : 13 - MINISTERO DELLE POLITICHE AGRICOLE ALIMENTARI E FORESTALI

CENTRO DI RESPONSABILITA'	ACCERTAMENTO TOTALE SECONDO IL BILANCIO	ENTRATE PROVENIENTI DAL PATRIMONIO		ENTRATE DEPURATE DEI MOVIMENTI PATRIMONIALI
		DIMINUZIONI DI ATTIVITA'	AUMENTI DI PASSIVITA'	
DIPARTIMENTO DELLE POLITICHE DI SVILUPPO	28.677.991,65	738.330,31	0,00	27.939.661,34
TOTALE AMMINISTRAZIONE 13	28.677.991,65	738.330,31	0,00	27.939.661,34

(C) DIMOSTRAZIONE DI CONCORDANZA
TRA GLI ACCERTAMENTI DI COMPETENZA DEL BILANCIO ED IL CONTO DEL PATRIMONIO
RIPARTIZIONE PER AMMINISTRAZIONE - CENTRO DI RESPONSABILITA'
ESERCIZIO FINANZIARIO 2006
ENTRATE

AMMINISTRAZIONE : 14 - MINISTERO PER I BENI E LE ATTIVITA' CULTURALI

CENTRO DI RESPONSABILITA'	ACCERTAMENTO TOTALE SECONDO IL BILANCIO	ENTRATE PROVENIENTI DAL PATRIMONIO		ENTRATE DEPURATE DEI MOVIMENTI PATRIMONIALI
		DIMINUZIONI DI ATTIVITA'	AUMENTI DI PASSIVITA'	
DIPARTIMENTO PER LA RICERCA, L'INNOVAZIONE E L'ORGANIZZAZIONE	78.782.006,43	0,00	0,00	78.782.006,43
DIPARTIMENTO PER I BENI ARCHIVISTICI E LIBRARI	5.619.709,14	0,00	0,00	5.619.709,14
TOTALE AMMINISTRAZIONE 14	84.401.715,57	0,00	0,00	84.401.715,57

(C) DIMOSTRAZIONE DI CONCORDANZA
TRA GLI ACCERTAMENTI DI COMPETENZA DEL BILANCIO ED IL CONTO DEL PATRIMONIO
RIPARTIZIONE PER AMMINISTRAZIONE - CENTRO DI RESPONSABILITA'
ESERCIZIO FINANZIARIO 2006
ENTRATE

AMMINISTRAZIONE : 15 - MINISTERO DELLA SALUTE

CENTRO DI RESPONSABILITA'	ACCERTAMENTO TOTALE SECONDO IL BILANCIO	ENTRATE PROVENIENTI DAL PATRIMONIO		ENTRATE DEPURATE DEI MOVIMENTI PATRIMONIALI
		DIMINUZIONI DI ATTIVITA'	AUMENTI DI PASSIVITA'	
INNOVAZIONE	99.333.788,81	0,00	0,00	99.333.788,81
PREVENZIONE E COMUNICAZIONE	48.822.039,43	0,00	0,00	48.822.039,43
QUALITA'	21.205.910,79	0,00	0,00	21.205.910,79
TOTALE AMMINISTRAZIONE 15	169.361.739,03	0,00	0,00	169.361.739,03

(C) DIMOSTRAZIONE DI CONCORDANZA
TRA GLI ACCERTAMENTI DI COMPETENZA DEL BILANCIO ED IL CONTO DEL PATRIMONIO
RIPARTIZIONE PER AMMINISTRAZIONE - CENTRO DI RESPONSABILITA'

ESERCIZIO FINANZIARIO 2006

SPESE

AMMINISTRAZIONE : 02 - MINISTERO DELL'ECONOMIA E DELLE FINANZE

CENTRO DI RESPONSABILITA'	ACCERTAMENTO TOTALE SECONDO IL BILANCIO	SPESE COSTITUENTI INCREMENTI DI PATRIMONIO		SPESE DEPURATE DEI MOVIMENTI PATRIMONIALI
		AUMENTI DI ATTIVITA'	DIMINUZIONI DI PASSIVITA'	
GABINETTO E UFFICI DI DIRETTA COLLABORAZIONE ALL'OPERA DEL MINISTRO	42.917.754,72	983.176,02	0,00	41.934.578,70
AMMINISTRAZIONE GENERALE DEL PERSONALE E DEI SERVIZI	2.416.653.887,90	1.006.860,39	84.314,60	2.415.562.712,91
TESORO	266.286.990.690,66	493.786.534,25	163.802.539.662,50	101.990.664.493,91
RAGIONERIA GENERALE DELLO STATO	103.131.862.971,34	687.620,00	150.736.097,82	102.980.439.253,52
POLITICHE DI SVILUPPO E DI COESIONE	790.542.808,36	146.670,90	32.581.212,98	757.814.924,48
POLITICHE FISCALI	47.406.442.877,49	286.821,35	18.261.856,69	47.387.894.199,45
GUARDIA DI FINANZA	3.579.374.730,96	11.018.798,12	1.418.270,45	3.566.937.662,39
AVVOCATURA GENERALE DELLO STATO	162.150.420,31	700.398,22	1.597.447,30	159.852.574,79
SERVIZIO PER LA GESTIONE DELLE SPESE RESIDUALI	459.850.101,01	584.297,12	38.781.181,01	420.484.622,88
CAPITOLI DI ALTRE AMMINISTRAZIONI	0,00	41,94	0,00	-41,94
TOTALE AMMINISTRAZIONE 02	424.276.786.242,75	509.201.218,31	164.046.000.043,35	259.721.584.981,09

**(C) DIMOSTRAZIONE DI CONCORDANZA
TRA GLI ACCERTAMENTI DI COMPETENZA DEL BILANCIO ED IL CONTO DEL PATRIMONIO
RIPARTIZIONE PER AMMINISTRAZIONE - CENTRO DI RESPONSABILITA'**

ESERCIZIO FINANZIARIO 2006

SPESE

AMMINISTRAZIONE : 03 - MINISTERO DELLO SVILUPPO ECONOMICO

CENTRO DI RESPONSABILITA'	ACCERTAMENTO TOTALE SECONDO IL BILANCIO	SPESE COSTITUENTI INCREMENTI DI PATRIMONIO		SPESE DEPURATE DEI MOVIMENTI PATRIMONIALI
		AUMENTI DI ATTIVITA'	DIMINUZIONI DI PASSIVITA'	
GABINETTO E UFFICI DI DIRETTA COLLABORAZIONE ALL'OPERA DEL MINISTRO	14.985.098,77	2.639,67	16.596,32	14.965.862,78
MERCATO	66.933.480,77	37.557,82	0,00	66.895.922,95
IMPRESE	2.861.549.891,03	40.076.631,98	32.705.989,53	2.788.767.269,52
RETI ENERGETICHE	260.299.588,30	10.278,62	0,00	260.289.309,68
INTERNAZIONALIZZAZIONE	198.435.554,62	64.040,39	70,99	198.371.443,24
TOTALE AMMINISTRAZIONE 03	3.402.203.613,49	40.191.148,48	32.722.656,84	3.329.289.808,17

**(C) DIMOSTRAZIONE DI CONCORDANZA
TRA GLI ACCERTAMENTI DI COMPETENZA DEL BILANCIO ED IL CONTO DEL PATRIMONIO
RIPARTIZIONE PER AMMINISTRAZIONE - CENTRO DI RESPONSABILITA'**

ESERCIZIO FINANZIARIO 2006

SPESE

AMMINISTRAZIONE : 04 - MINISTERO DEL LAVORO E DELLA PREVIDENZA SOCIALE

CENTRO DI RESPONSABILITA'	ACCERTAMENTO TOTALE SECONDO IL BILANCIO	SPESE COSTITUENTI INCREMENTI DI PATRIMONIO		SPESE DEPURATE DEI MOVIMENTI PATRIMONIALI
		AUMENTI DI ATTIVITA'	DIMINUZIONI DI PASSIVITA'	
GABINETTO E UFFICI DI DIRETTA COLLABORAZIONE ALL'OPERA DEL MINISTRO	12.260.408,68	38.703,16	0,00	12.221.705,52
SECRETARIATO GENERALE	2.061.906,00	14.266,85	0,00	2.047.639,15
AMMORTIZZATORI SOCIALI E INCENTIVI ALL' OCCUPAZIONE	2.951.573.280,99	1.485,00	15.766.903,15	2.935.804.892,84
ATTIVITA' ISPETTIVA	2.314.116,97	0,00	0,00	2.314.116,97
COMUNICAZIONE	1.516.918,35	0,00	0,00	1.516.918,35
FAMIGLIA, DIRITTI SOCIALI E RESPONSABILITA' SOCIALE DELLE IMPRESE	11.787.624,42	0,00	2.109.519,81	9.678.104,61
GESTIONE DEL FONDO NAZIONALE PER LE POLITICHE SOCIALI E IL MONITORAGGIO DELLA SPESA SOCIALE	15.823.385.554,89	0,00	4.290.059,98	15.819.095.494,91
IMMIGRAZIONE	18.375.018,37	0,00	197.241,03	18.177.777,34
MERCATO DEL LAVORO	43.614.112,42	0,00	67.445,23	43.546.667,19
POLITICHE PER L' ORIENTAMENTO E LA FORMAZIONE	28.182.745,79	1.691,35	0,00	28.181.054,44
POLITICHE PREVIDENZIALI	52.814.332.202,83	17.022,00	27.011,38	52.814.288.169,45
INNOVAZIONE TECNOLOGICA	10.248.855,88	557.180,25	0,00	9.691.675,63
RISORSE UMANE E AFFARI GENERALI	340.726.026,09	241.659,57	7.345,62	340.477.020,90
TUTELA DELLE CONDIZIONI DI LAVORO	14.803.052,61	0,00	898.578,59	13.904.474,02
VOLONTARIATO, ASSOCIAZIONISMO E FORMAZIONI SOCIALI	28.107.488,90	0,00	405.508,20	27.701.980,70
TOTALE AMMINISTRAZIONE 04	72.103.289.313,19	872.008,18	23.769.612,99	72.078.647.692,02

**(C) DIMOSTRAZIONE DI CONCORDANZA
TRA GLI ACCERTAMENTI DI COMPETENZA DEL BILANCIO ED IL CONTO DEL PATRIMONIO
RIPARTIZIONE PER AMMINISTRAZIONE - CENTRO DI RESPONSABILITA'**

ESERCIZIO FINANZIARIO 2006

SPESE

AMMINISTRAZIONE : 05 - MINISTERO DELLA GIUSTIZIA

CENTRO DI RESPONSABILITA'	ACCERTAMENTO TOTALE SECONDO IL BILANCIO	SPESE COSTITUENTI INCREMENTI DI PATRIMONIO		SPESE DEPURATE DEI MOVIMENTI PATRIMONIALI
		AUMENTI DI ATTIVITA'	DIMINUZIONI DI PASSIVITA'	
GABINETTO E UFFICI DI DIRETTA COLLABORAZIONE ALL'OPERA DEL MINISTRO	38.872.135,82	31.737,40	26.794,10	38.813.604,32
AFFARI DI GIUSTIZIA	1.222.226.361,40	64.431,01	1.805.148,58	1.220.356.781,81
ORGANIZZAZIONE GIUDIZIARIA, DEL PERSONALE E DEI SERVIZI	3.645.123.833,55	13.993.055,35	1.376.876,95	3.629.753.901,25
AMMINISTRAZIONE PENITENZIARIA	2.925.666.871,79	9.439.473,95	1.262.515,22	2.914.964.882,62
GIUSTIZIA MINORILE	150.895.886,02	592.040,13	612.924,85	149.690.921,04
TOTALE AMMINISTRAZIONE 05	7.982.785.088,58	24.120.737,84	5.084.259,70	7.953.580.091,04

**(C) DIMOSTRAZIONE DI CONCORDANZA
TRA GLI ACCERTAMENTI DI COMPETENZA DEL BILANCIO ED IL CONTO DEL PATRIMONIO
RIPARTIZIONE PER AMMINISTRAZIONE - CENTRO DI RESPONSABILITA'**

ESERCIZIO FINANZIARIO 2006

SPESE

AMMINISTRAZIONE : 06 - MINISTERO DEGLI AFFARI ESTERI

CENTRO DI RESPONSABILITA'	ACCERTAMENTO TOTALE SECONDO IL BILANCIO	SPESE COSTITUENTI INCREMENTI DI PATRIMONIO		SPESE DEPURATE DEI MOVIMENTI PATRIMONIALI
		AUMENTI DI ATTIVITA'	DIMINUZIONI DI PASSIVITA'	
GABINETTO E UFFICI DI DIRETTA COLLABORAZIONE ALL'OPERA DEL MINISTRO	11.448.523,09	35.402,40	0,00	11.413.120,69
SEGRETERIA GENERALE	26.705.097,65	70.473,54	0,00	26.634.624,11
CERIMONIALE DIPLOMATICO DELLA REPUBBLICA	6.896.466,36	710,43	0,00	6.895.755,93
ISPETTORATO GENERALE DEL MINISTERO E DEGLI UFFICI ALL'ESTERO	3.378.408,15	0,00	0,00	3.378.408,15
PERSONALE	34.510.620,97	13.319,84	0,00	34.497.301,13
AFFARI AMMINISTRATIVI, BILANCIO E PATRIMONIO	710.897.691,35	387.545,06	637.050,96	709.873.095,33
STAMPA E INFORMAZIONE	23.159.890,62	2.805,46	0,00	23.157.085,16
INFORMATICA, COMUNICAZIONI E CIFRA	28.438.975,38	423.644,67	0,00	28.015.330,71
COOPERAZIONE ALLO SVILUPPO	490.597.026,77	1.887.767,69	16.879.263,75	471.829.995,33
PROMOZIONE E COOPERAZIONE CULTURALE	196.531.122,54	23.713,72	337.665,19	196.169.743,63
ITALIANI ALL'ESTERO E POLITICHE MIGRATORIE	106.049.400,85	1.000,00	16.900,00	106.031.500,85
AFFARI POLITICI MULTILATERALI E DIRITTI UMANI	321.670.167,27	6.828,00	0,00	321.663.339,27
COOPERAZIONE ECONOMICA E FINANZIARIA MULTILATERALE	33.611.967,18	0,00	0,00	33.611.967,18
ISTITUTO DIPLOMATICO	2.303.162,24	0,00	0,00	2.303.162,24
PAESI DELL'EUROPA	53.149.740,48	1.327,83	3.152.949,39	49.995.463,26
PAESI DELLE AMERICHE	7.341.442,15	0,00	0,00	7.341.442,15
PAESI DEL MEDITERRANEO E DEL MEDIO ORIENTE	49.619.223,42	1.835,41	283.901,80	49.333.486,21

**(C) DIMOSTRAZIONE DI CONCORDANZA
TRA GLI ACCERTAMENTI DI COMPETENZA DEL BILANCIO ED IL CONTO DEL PATRIMONIO
RIPARTIZIONE PER AMMINISTRAZIONE - CENTRO DI RESPONSABILITA'**

ESERCIZIO FINANZIARIO 2006

SPESE

AMMINISTRAZIONE : 06 - MINISTERO DEGLI AFFARI ESTERI

CENTRO DI RESPONSABILITA'	ACCERTAMENTO TOTALE SECONDO IL BILANCIO	SPESE COSTITUENTI INCREMENTI DI PATRIMONIO		SPESE DEPURATE DEI MOVIMENTI PATRIMONIALI
		AUMENTI DI ATTIVITA'	DIMINUZIONI DI PASSIVITA'	
PAESI DELL'AFRICA SUB SAHARIANA	5.826.634,84	0,00	0,00	5.826.634,84
PAESI DELL'ASIA, DELL'OCEANIA, DEL PACIFICO E L'ANTARTIDE	2.846.185,71	0,00	0,00	2.846.185,71
INTEGRAZIONE EUROPEA	14.023.545,08	0,00	141.378,18	13.882.166,90
TOTALE AMMINISTRAZIONE 06	2.129.005.292,10	2.856.374,05	21.449.109,27	2.104.699.808,78

**(C) DIMOSTRAZIONE DI CONCORDANZA
TRA GLI ACCERTAMENTI DI COMPETENZA DEL BILANCIO ED IL CONTO DEL PATRIMONIO
RIPARTIZIONE PER AMMINISTRAZIONE - CENTRO DI RESPONSABILITA'**

ESERCIZIO FINANZIARIO 2006

SPESE

AMMINISTRAZIONE : 07 - MINISTERO DELLA PUBBLICA ISTRUZIONE

CENTRO DI RESPONSABILITA'	ACCERTAMENTO TOTALE SECONDO IL BILANCIO	SPESE COSTITUENTI INCREMENTI DI PATRIMONIO		SPESE DEPURATE DEI MOVIMENTI PATRIMONIALI
		AUMENTI DI ATTIVITA'	DIMINUZIONI DI PASSIVITA'	
GABINETTO ED UFFICI DI DIRETTA COLLABORAZIONE ALL'OPERA DEL MINISTRO	16.070.462,75	41.871,31	35.653,97	15.992.937,47
PROGRAMMAZIONE MINISTERIALE, GESTIONE MINISTERIALE DEL BILANCIO, DELLE RISORSE UMANE E ISTRUZIONE	553.046.944,12	275.046,40	43.603.413,66	509.168.484,06
UNIVERSITA', ALTA FORMAZIONE ARTISTICA, MUSICALE E COREUTICA E RICERCA SCIENTIFICA E TECNOLOGICA	205.979.395,41	92.810,24	2.043.453,91	203.843.131,26
UFFICIO SCOLASTICO REGIONALE PER LA LOMBARDIA	10.319.566.000,23	539.159.272,92	43.641.032,76	9.736.765.694,55
UFFICIO SCOLASTICO REGIONALE PER LA LOMBARDIA	6.167.117.695,63	62.759,11	3.773.764,98	6.163.281.171,54
UFFICIO SCOLASTICO REGIONALE PER IL PIEMONTE	3.008.832.576,66	5.354,40	0,00	3.008.827.222,26
UFFICIO SCOLASTICO REGIONALE PER LA LIGURIA	1.013.905.306,67	4.620,00	0,00	1.013.900.686,67
UFFICIO SCOLASTICO REGIONALE PER IL VENETO	3.245.239.010,95	20.876,80	0,00	3.245.218.134,15
UFFICIO SCOLASTICO REGIONALE PER L'EMILIA ROMAGNA	2.599.923.113,08	14.511,36	0,00	2.599.908.601,72
UFFICIO SCOLASTICO REGIONALE PER IL FRIULI- VENEZIA- GIULIA	871.012.280,27	553,76	0,00	871.011.726,51
UFFICIO SCOLASTICO REGIONALE PER LA TOSCANA	2.484.573.249,26	4.867,00	323.450,39	2.484.244.931,87
UFFICIO SCOLASTICO REGIONALE PER L'UMBRIA	676.801.918,20	0,00	0,00	676.801.918,20
UFFICIO SCOLASTICO REGIONALE PER IL LAZIO	4.161.004.225,96	1.200,00	0,00	4.161.003.025,96
UFFICIO SCOLASTICO REGIONALE PER LE MARCHE	1.208.373.797,03	4.616,80	0,00	1.208.369.180,23
UFFICIO SCOLASTICO REGIONALE PER IL MOLISE	310.903.195,75	10.588,31	0,00	310.892.607,44
UFFICIO SCOLASTICO REGIONALE PER L'ABRUZZO	1.117.828.327,74	167,00	0,00	1.117.828.160,74
UFFICIO SCOLASTICO REGIONALE PER LA PUGLIA	3.785.033.102,87	23.169,93	0,00	3.785.009.932,94

**(C) DIMOSTRAZIONE DI CONCORDANZA
TRA GLI ACCERTAMENTI DI COMPETENZA DEL BILANCIO ED IL CONTO DEL PATRIMONIO
RIPARTIZIONE PER AMMINISTRAZIONE - CENTRO DI RESPONSABILITA'**

ESERCIZIO FINANZIARIO 2006

SPESE

AMMINISTRAZIONE : 07 - MINISTERO DELLA PUBBLICA ISTRUZIONE

CENTRO DI RESPONSABILITA'	ACCERTAMENTO TOTALE SECONDO IL BILANCIO	SPESE COSTITUENTI INCREMENTI DI PATRIMONIO		SPESE DEPURATE DEI MOVIMENTI PATRIMONIALI
		AUMENTI DI ATTIVITA'	DIMINUZIONI DI PASSIVITA'	
UFFICIO SCOLASTICO REGIONALE PER LA CAMPANIA	5.930.521.111,40	17.357,36	0,00	5.930.503.754,04
UFFICIO SCOLASTICO REGIONALE PER LA BASILICATA	651.931.250,37	3.296,80	0,00	651.927.953,57
UFFICIO SCOLASTICO REGIONALE PER LA CALABRIA	2.303.190.291,77	11.524,80	0,00	2.303.178.766,97
UFFICIO SCOLASTICO REGIONALE PER LA SARDEGNA	1.530.937.874,57	2.880,00	0,00	1.530.934.994,57
UFFICIO SCOLASTICO REGIONALE PER LA SICILIA	4.883.894.553,21	10.540,00	0,00	4.883.884.013,21
TOTALE AMMINISTRAZIONE 07	57.045.685.683,90	539.767.884,30	93.420.769,67	56.412.497.029,93

**(C) DIMOSTRAZIONE DI CONCORDANZA
TRA GLI ACCERTAMENTI DI COMPETENZA DEL BILANCIO ED IL CONTO DEL PATRIMONIO
RIPARTIZIONE PER AMMINISTRAZIONE - CENTRO DI RESPONSABILITA'**

ESERCIZIO FINANZIARIO 2006

SPESE

AMMINISTRAZIONE : 08 - MINISTERO DELL'INTERNO

CENTRO DI RESPONSABILITA'	ACCERTAMENTO TOTALE SECONDO IL BILANCIO	SPESE COSTITUENTI INCREMENTI DI PATRIMONIO		SPESE DEPURATE DEI MOVIMENTI PATRIMONIALI
		AUMENTI DI ATTIVITA'	DIMINUZIONI DI PASSIVITA'	
GABINETTO E UFFICI DI DIRETTA COLLABORAZIONE ALL'OPERA DEL MINISTRO	83.462.197,43	1.162.402,55	0,00	82.299.794,88
AFFARI INTERNI E TERRITORIALI	16.828.722.204,86	2.373.469,31	148.132.426,55	16.678.216.309,00
VIGILI DEL FUOCO SOCCORSO PUBBLICO E DIFESA CIVILE	1.857.743.246,32	27.563.572,12	1.043.906,61	1.829.135.767,59
LIBERTA' CIVILI E IMMIGRAZIONE	322.086.947,88	263.422,03	94.968,85	321.728.557,00
PUBBLICA SICUREZZA	8.261.730.180,72	96.642.507,82	2.034.070,73	8.163.053.602,17
POLITICHE DEL PERSONALE DELL'AMMINISTRAZIONE CIVILE E DELLE RISORSE STRUMENTALI E	617.004.334,85	283.076,53	0,00	616.721.258,32
TOTALE AMMINISTRAZIONE 08	27.970.749.112,06	128.288.450,36	151.305.372,74	27.691.155.288,96

**(C) DIMOSTRAZIONE DI CONCORDANZA
TRA GLI ACCERTAMENTI DI COMPETENZA DEL BILANCIO ED IL CONTO DEL PATRIMONIO
RIPARTIZIONE PER AMMINISTRAZIONE - CENTRO DI RESPONSABILITA'**

ESERCIZIO FINANZIARIO 2006

SPESE

AMMINISTRAZIONE : 09 - MIN. DELL'AMBIENTE E DELLA TUTELA DEL TERRITORIO E DEL MARE

CENTRO DI RESPONSABILITA'	ACCERTAMENTO TOTALE SECONDO IL BILANCIO	SPESE COSTITUENTI INCREMENTI DI PATRIMONIO		SPESE DEPURATE DEI MOVIMENTI PATRIMONIALI
		AUMENTI DI ATTIVITA'	DIMINUZIONI DI PASSIVITA'	
GABINETTO E UFFICI DI DIRETTA COLLABORAZIONE ALL'OPERA DEL MINISTRO	335.223.874,90	801,72	0,00	335.223.073,18
PROTEZIONE DELLA NATURA	151.942.918,51	14.127,64	272.779,72	151.656.011,15
QUALITA' DELLA VITA	139.922.700,93	1.824,00	16.194.713,28	123.726.163,65
RICERCA AMBIENTALE E SVILUPPO	98.955.993,61	6.600,00	2.393.556,87	96.555.836,74
SALVAGUARDIA AMBIENTALE	40.862.449,25	190,08	3.696.105,61	37.166.153,56
DIFESA DEL SUOLO	287.566.239,17	0,00	17.930.842,58	269.635.396,59
SERVIZI INTERNI DEL MINISTERO	132.582.204,69	0,00	18.610.232,85	113.971.971,84
TOTALE AMMINISTRAZIONE 09	1.187.056.381,06	23.543,44	59.098.230,91	1.127.934.606,71

(C) DIMOSTRAZIONE DI CONCORDANZA
TRA GLI ACCERTAMENTI DI COMPETENZA DEL BILANCIO ED IL CONTO DEL PATRIMONIO
RIPARTIZIONE PER AMMINISTRAZIONE - CENTRO DI RESPONSABILITA'

ESERCIZIO FINANZIARIO 2006

SPESE

AMMINISTRAZIONE : 10 - MINISTERO DELLE INFRASTRUTTURE

CENTRO DI RESPONSABILITA'	ACCERTAMENTO TOTALE SECONDO IL BILANCIO	SPESE COSTITUENTI INCREMENTI DI PATRIMONIO		SPESE DEPURATE DEI MOVIMENTI PATRIMONIALI
		AUMENTI DI ATTIVITA'	DIMINUZIONI DI PASSIVITA'	
GABINETTO E UFFICI DI DIRETTA COLLABORAZIONE ALL'OPERA DEL MINISTRO	726.549.056,32	55.638,51	0,00	726.493.417,81
COORDINAMENTO DELLO SVILUPPO DEL TERRITORIO, PERSONALE E SERVIZI GENERALI	668.996.048,39	492.112,87	4.499.717,90	664.004.217,62
INFRASTRUTTURE STRADALI, EDILIZIA E REGOLAZIONE DEI LAVORI PUBBLICI	2.018.771.614,10	103.629,57	7.357.053,79	2.011.310.930,74
NAVIGAZIONE E TRASPORTO MARITTIMO E AEREO	1.491.297.223,15	10.010,20	38.915.012,96	1.452.372.199,99
TRASPORTI TERRESTRI	2.392.144.844,76	29.750.981,22	30.529.783,94	2.331.864.079,60
CAPITANERIE DI PORTO	578.692.380,42	6.562.224,32	511.694,10	571.618.462,00
CONSIGLIO SUPERIORE DEI LAVORI PUBBLICI	9.006.823,26	61.154,51	0,00	8.945.668,75
TOTALE AMMINISTRAZIONE 10	7.885.457.990,40	37.035.751,20	81.813.262,69	7.766.608.976,51

**(C) DIMOSTRAZIONE DI CONCORDANZA
TRA GLI ACCERTAMENTI DI COMPETENZA DEL BILANCIO ED IL CONTO DEL PATRIMONIO
RIPARTIZIONE PER AMMINISTRAZIONE - CENTRO DI RESPONSABILITA'**

ESERCIZIO FINANZIARIO 2006

SPESE

AMMINISTRAZIONE : 11 - MINISTERO DELLE COMUNICAZIONI

CENTRO DI RESPONSABILITA'	ACCERTAMENTO TOTALE SECONDO IL BILANCIO	SPESE COSTITUENTI INCREMENTI DI PATRIMONIO		SPESE DEPURATE DEI MOVIMENTI PATRIMONIALI
		AUMENTI DI ATTIVITA'	DIMINUZIONI DI PASSIVITA'	
GABINETTO E UFFICI DI DIRETTA COLLABORAZIONE ALL'OPERA DEL MINISTRO	9.124.406,43	1.288,80	0,00	9.123.117,63
SECRETARIATO GENERALE	32.175.561,05	11.482,44	0,00	32.164.078,61
GESTIONE DELLE RISORSE UMANE	47.444.830,17	666,24	141.930,60	47.302.233,33
SERVIZI DI COMUNICAZIONE ELETTRONICA E DI RADIODIFFUSIONE	135.508.258,75	12.136,80	562.026,17	134.934.095,78
PIANIFICAZIONE E GESTIONE DELLO SPETTRO RADIOELETTTRICO	8.759.455,83	355.740,33	0,00	8.403.715,50
REGOLAMENTAZIONE DEL SETTORE POSTALE	2.808.039,20	7.606,20	0,00	2.800.433,00
ISTITUTO SUPERIORE COMUNICAZIONI E TECNOLOGIE DELL'INFORMAZIONE	14.258.114,82	226.640,96	0,00	14.031.473,86
GESTIONE DELLE RISORSE STRUMENTALI ED INFORMATIVE	9.248.852,90	125.814,87	1.921,22	9.121.116,81
TOTALE AMMINISTRAZIONE 11	259.327.519,15	741.376,64	705.877,99	257.880.264,52

**(C) DIMOSTRAZIONE DI CONCORDANZA
TRA GLI ACCERTAMENTI DI COMPETENZA DEL BILANCIO ED IL CONTO DEL PATRIMONIO
RIPARTIZIONE PER AMMINISTRAZIONE - CENTRO DI RESPONSABILITA'**

ESERCIZIO FINANZIARIO 2006

SPESE

AMMINISTRAZIONE : 12 - MINISTERO DELLA DIFESA

CENTRO DI RESPONSABILITA'	ACCERTAMENTO TOTALE SECONDO IL BILANCIO	SPESE COSTITUENTI INCREMENTI DI PATRIMONIO		SPESE DEPURATE DEI MOVIMENTI PATRIMONIALI
		AUMENTI DI ATTIVITA'	DIMINUZIONI DI PASSIVITA'	
GABINETTO E UFFICI DI DIRETTA COLLABORAZIONE ALL'OPERA DEL MINISTRO	210.275.348,93	189.511,32	0,00	210.085.837,61
BILANCIO E AFFARI FINANZIARI	190.043.276,59	630.527,78	6.038,74	189.406.710,07
SEGRETARIATO GENERALE	5.220.484.309,23	375.938.298,03	139.210.551,24	4.705.335.459,96
ESERCITO ITALIANO	4.779.992.054,44	96.092.430,23	2.608.781,25	4.681.290.842,96
MARINA MILITARE	1.844.052.674,61	32.606.476,09	2.090.876,10	1.809.355.322,42
AERONAUTICA MILITARE	2.636.658.995,83	35.826.186,77	51.605.831,03	2.549.226.978,03
ARMA DEI CARABINIERI	5.516.492.441,31	96.843.240,78	17.581.470,69	5.402.067.729,84
TOTALE AMMINISTRAZIONE 12	20.397.999.100,94	638.126.671,00	213.103.549,05	19.546.768.880,89

**(C) DIMOSTRAZIONE DI CONCORDANZA
TRA GLI ACCERTAMENTI DI COMPETENZA DEL BILANCIO ED IL CONTO DEL PATRIMONIO
RIPARTIZIONE PER AMMINISTRAZIONE - CENTRO DI RESPONSABILITA'**

ESERCIZIO FINANZIARIO 2006

SPESE

AMMINISTRAZIONE : 13 - MINISTERO DELLE POLITICHE AGRICOLE ALIMENTARI E FORESTALI

CENTRO DI RESPONSABILITA'	ACCERTAMENTO TOTALE SECONDO IL BILANCIO	SPESE COSTITUENTI INCREMENTI DI PATRIMONIO		SPESE DEPURATE DEI MOVIMENTI PATRIMONIALI
		AUMENTI DI ATTIVITA'	DIMINUZIONI DI PASSIVITA'	
GABINETTO E UFFICI DI DIRETTA COLLABORAZIONE ALL'OPERA DEL MINISTRO	10.395.974,96	16.776,58	0,00	10.379.198,38
DIPARTIMENTO DELLE FILIERE AGRICOLE E AGROALIMENTARI	128.944.093,85	25.167,60	1.412.568,85	127.506.357,40
DIPARTIMENTO DELLE POLITICHE DI SVILUPPO	980.500.579,19	554.104,84	32.812.974,12	947.133.500,23
ISPETTORATO CENTRALE REPRESSIONE FRODI	52.128.347,50	41.197,19	994.981,37	51.092.168,94
CORPO FORESTALE DELLO STATO	472.910.564,31	896.028,52	11.570.279,40	460.444.256,39
TOTALE AMMINISTRAZIONE 13	1.644.879.559,81	1.533.274,73	46.790.803,74	1.596.555.481,34

(C) DIMOSTRAZIONE DI CONCORDANZA
TRA GLI ACCERTAMENTI DI COMPETENZA DEL BILANCIO ED IL CONTO DEL PATRIMONIO
RIPARTIZIONE PER AMMINISTRAZIONE - CENTRO DI RESPONSABILITA'

ESERCIZIO FINANZIARIO 2006

SPESE

AMMINISTRAZIONE : 14 - MINISTERO PER I BENI E LE ATTIVITA' CULTURALI

CENTRO DI RESPONSABILITA'	ACCERTAMENTO TOTALE SECONDO IL BILANCIO	SPESE COSTITUENTI INCREMENTI DI PATRIMONIO		SPESE DEPURATE DEI MOVIMENTI PATRIMONIALI
		AUMENTI DI ATTIVITA'	DIMINUZIONI DI PASSIVITA'	
GABINETTO E UFFICI DI DIRETTA COLLABORAZIONE ALL'OPERA DEL MINISTRO	15.433.094,35	40.722,04	204.361,33	15.188.010,98
DIPARTIMENTO PER LA RICERCA, L'INNOVAZIONE E L'ORGANIZZAZIONE	275.486.496,56	1.591.754,91	11.889.280,36	262.005.461,29
DIPARTIMENTO PER I BENI ARCHIVISTICI E LIBRARI	361.207.344,29	898.477,03	584.273,12	359.724.594,14
DIPARTIMENTO PER I BENI CULTURALI E PAESAGGISTICI	883.224.321,71	610.869,37	7.652.588,38	874.960.863,96
DIPARTIMENTO PER LO SPETTACOLO E SPORT	633.988.343,44	93.700,80	23.540.196,48	610.354.446,16
TOTALE AMMINISTRAZIONE 14	2.169.339.600,35	3.235.524,15	43.870.699,67	2.122.233.376,53

**(C) DIMOSTRAZIONE DI CONCORDANZA
TRA GLI ACCERTAMENTI DI COMPETENZA DEL BILANCIO ED IL CONTO DEL PATRIMONIO
RIPARTIZIONE PER AMMINISTRAZIONE - CENTRO DI RESPONSABILITA'**

ESERCIZIO FINANZIARIO 2006

SPESE

AMMINISTRAZIONE : 15 - MINISTERO DELLA SALUTE

CENTRO DI RESPONSABILITA'	ACCERTAMENTO TOTALE SECONDO IL BILANCIO	SPESE COSTITUENTI INCREMENTI DI PATRIMONIO		SPESE DEPURATE DEI MOVIMENTI PATRIMONIALI
		AUMENTI DI ATTIVITA'	DIMINUZIONI DI PASSIVITA'	
GABINETTO ED UFFICI DI DIRETTA COLLABORAZIONE ALL'OPERA DEL MINISTRO	12.137.151,72	110.792,00	0,00	12.026.359,72
QUALITA'	375.995.073,74	360.058,95	10.466.015,74	365.168.999,05
INNOVAZIONE	799.674.342,37	1.819.100,20	8.179.174,27	789.676.067,90
PREVENZIONE E COMUNICAZIONE	379.893.899,69	307.349,03	1.275.853,13	378.310.697,53
TOTALE AMMINISTRAZIONE 15	1.567.700.467,52	2.597.300,18	19.921.043,14	1.545.182.124,20

**(C) DIMOSTRAZIONE DI CONCORDANZA
TRA GLI ACCERTAMENTI DI COMPETENZA DEL BILANCIO ED IL CONTO DEL PATRIMONIO
RIPARTIZIONE PER AMMINISTRAZIONE - CENTRO DI RESPONSABILITA'**

ESERCIZIO FINANZIARIO 2006

SPESE

AMMINISTRAZIONE : 16 - MINISTERO DEI TRASPORTI

CENTRO DI RESPONSABILITA'	ACCERTAMENTO TOTALE SECONDO IL BILANCIO	SPESE COSTITUENTI INCREMENTI DI PATRIMONIO		SPESE DEPURATE DEI MOVIMENTI PATRIMONIALI
		AUMENTI DI ATTIVITA'	DIMINUZIONI DI PASSIVITA'	
GABINETTO E UFFICI DI DIRETTA COLLABORAZIONE ALL'OPERA DEL MINISTRO	2.059.931,90	0,00	0,00	2.059.931,90
TOTALE AMMINISTRAZIONE 16	2.059.931,90	0,00	0,00	2.059.931,90

**(C) DIMOSTRAZIONE DI CONCORDANZA
TRA GLI ACCERTAMENTI DI COMPETENZA DEL BILANCIO ED IL CONTO DEL PATRIMONIO
RIPARTIZIONE PER AMMINISTRAZIONE - CENTRO DI RESPONSABILITA'**

ESERCIZIO FINANZIARIO 2006

SPESE

AMMINISTRAZIONE : 17 - MINISTERO DELL'UNIVERSITA' E DELLA RICERCA

CENTRO DI RESPONSABILITA'	ACCERTAMENTO TOTALE SECONDO IL BILANCIO	SPESE COSTITUENTI INCREMENTI DI PATRIMONIO		SPESE DEPURATE DEI MOVIMENTI PATRIMONIALI
		AUMENTI DI ATTIVITA'	DIMINUZIONI DI PASSIVITA'	
GABINETTO E UFFICI DI DIRETTA COLLABORAZIONE ALL'OPERA DEL MINISTRO	1.631.071,15	0,00	0,00	1.631.071,15
DIREZIONE GENERALE PER GLI AFFARI GENERALI, IL BILANCIO E LE RISORSE UMANE	21.064,00	0,00	0,00	21.064,00
UNIVERSITA', ALTA FORMAZIONE ARTISTICA, MUSICALE E COREUTICA E RICERCA SCIENTIFICA E TECNOLOGICA	686.764.205,77	0,00	0,00	686.764.205,77
TOTALE AMMINISTRAZIONE 17	688.416.340,92	0,00	0,00	688.416.340,92

**(C) DIMOSTRAZIONE DI CONCORDANZA
TRA GLI ACCERTAMENTI DI COMPETENZA DEL BILANCIO ED IL CONTO DEL PATRIMONIO
RIPARTIZIONE PER AMMINISTRAZIONE - CENTRO DI RESPONSABILITA'**

ESERCIZIO FINANZIARIO 2006

SPESE

AMMINISTRAZIONE : 18 - MINISTERO DELLA SOLIDARIETA' SOCIALE

CENTRO DI RESPONSABILITA'	ACCERTAMENTO TOTALE SECONDO IL BILANCIO	SPESE COSTITUENTI INCREMENTI DI PATRIMONIO		SPESE DEPURATE DEI MOVIMENTI PATRIMONIALI
		AUMENTI DI ATTIVITA'	DIMINUZIONI DI PASSIVITA'	
TOTALE AMMINISTRAZIONE 18	0,00	0,00	0,00	0,00

**(C) DIMOSTRAZIONE DI CONCORDANZA
TRA GLI ACCERTAMENTI DI COMPETENZA DEL BILANCIO ED IL CONTO DEL PATRIMONIO
RIPARTIZIONE PER AMMINISTRAZIONE - CENTRO DI RESPONSABILITA'**

ESERCIZIO FINANZIARIO 2006

SPESE

AMMINISTRAZIONE : 20 - MINISTERO DEL COMMERCIO INTERNAZIONALE

CENTRO DI RESPONSABILITA'	ACCERTAMENTO TOTALE SECONDO IL BILANCIO	SPESE COSTITUENTI INCREMENTI DI PATRIMONIO		SPESE DEPURATE DEI MOVIMENTI PATRIMONIALI
		AUMENTI DI ATTIVITA'	DIMINUZIONI DI PASSIVITA'	
GABINETTO E UFFICI DI DIRETTA COLLABORAZIONE ALL'OPERA DEL MINISTRO	1.641.419,46	0,00	0,00	1.641.419,46
TOTALE AMMINISTRAZIONE 20	1.641.419,46	0,00	0,00	1.641.419,46

**(D) DIMOSTRAZIONE DI CONCORDANZA TRA GLI ACCERTAMENTI DI COMPETENZA DEL BILANCIO ED IL CONTO DEL PATRIMONIO
COMPARAZIONE - PER AMMINISTRAZIONE/RUNZIONI OBIETTIVO - DELLE GESTIONI PATRIMONIALI CON QUELLE FINANZIARIE DI COMPETENZA
ESERCIZIO 2006**

AMMINISTRAZIONE : 02 MINISTERO DELL'ECONOMIA E DELLE FINANZE

FUNZIONI OBIETTIVO	ACCERTAMENTO TOTALE SECONDO IL BILANCIO	AUMENTI DI ATTIVITA'	DIMINUIZIONI DI PASSIVITA'	SPESE DEPURATE DEI MOVIMENTI PATRIMONIALI
1. SERVIZI GENERALI DELLE PUBBLICHE AMMINISTRAZIONI	385.742.047.853,89	351.998.647,57	162.349.494.385,43	203.040.554.820,70
1.1. ORGANI ESECUTIVI E LEGISLATIVI, ATTIVITA' FINANZIARIE E FISCALI E AFFARI ESTERI	54.531.105.524,34	339.151.951,54	424.037.165,94	53.767.856.376,78
1.1.1. ORGANI ESECUTIVI E LEGISLATIVI	2.820.757.263,88	1.338.226,56	25.424.665,27	2.783.984.372,05
1.1.1.1. ORGANI COSTITUZIONALI	1.750.049.286,72	166.476,17	0,00	1.748.882.820,55
1.1.1.2. ORGANI A RILEVANZA COSTITUZIONALE	1.040.581.160,95	1.071.970,21	933.478,37	1.038.525.712,37
1.1.1.91. SUPPORTO ALL'ATTIVITA' ISTITUZIONALE DELL'AMMINISTRAZIONE	30.118.808,21	99.780,18	24.431.186,80	5.586.839,13
1.1.2. AFFARI FINANZIARI E FISCALI	51.698.387.047,27	337.813.735,08	398.672.520,67	50.959.910.791,52
1.1.2.3. POLITICHE DI BILANCIO	3.711.351.258,68	261.256,57	0,00	3.711.090.002,11
1.1.2.4. VIGILANZA SULLA SPESA PUBBLICA	287.346.165,11	118.019,75	3.194,87	287.224.950,49
1.1.2.7. EMISSIONE E GESTIONE DEL DEBITO PUBBLICO	974.750.479,31	333.821.818,34	1.759.223,03	639.169.437,95
1.1.2.8. GESTIONE E DIMISSIONE DI ENTI E DI IMPRESE	772.266.774,23	46.249,04	394.554.487,22	377.656.037,88

(D) DIMOSTRAZIONE DI CONCORDANZA TRA GLI ACCERTAMENTI DI COMPETENZA DEL BILANCIO ED IL CONTO DEL PATRIMONIO
 COMPARAZIONE - PER AMMINISTRAZIONE/FUNZIONI OBIETTIVO - DELLE GESTIONI PATRIMONIALI CON QUELLE FINANZIARIE DI COMPETENZA

ESERCIZIO 2006

AMMINISTRAZIONE : 02 MINISTERO DELL'ECONOMIA E DELLE FINANZE

FUNZIONI OBIETTIVO	ACCERTAMENTO TOTALE SECONDO IL BILANCIO	AUMENTI DI ATTIVITA'	DIMINUZIONI DI PASSIVITA'	SPESE DEPURATE DEI MOVIMENTI PATRIMONIALI
1.1.2.21. GESTIONE DEI TRIBUTI	33.559.597.431,75	0,00	94.945,11	33.559.502.486,64
1.1.2.22. PREVENZIONE E REPRESSIONE DELLE VIOLAZIONI AGLI OBBLIGHI TRIBUTARI	1.399.824.134,19	1.348.307,04	693.398,63	1.397.782.428,52
1.1.2.26. REGOLAZIONE E COORDINAMENTO DEL SISTEMA DELLA FISCALITA'	8.878.270.119,63	312.375,38	874.381,22	8.877.083.363,04
1.1.2.27. COORDINAMENTO E RACCORDO NORME DI CONTABILITA' PUBBLICA	13.711.903,20	39,03	0,00	13.711.864,17
1.1.2.28. VIGILANZA DELLO STATO IN MATERIA DI GESTIONI FINANZIARIE PUBBLICHE	198.379.527,12	96.461,93	0,00	198.283.065,19
1.1.2.29. RISORSE DA ASSEGNARE AL DI FUORI DELLA PA	11.523,19	0,00	0,00	11.523,19
1.1.2.91. SUPPORTO ALL'ATTIVITA' ISTITUZIONALE DELL'AMMINISTRAZIONE	1.882.994.698,24	1.721.599,85	679.360,52	1.880.593.737,87
1.1.2.92. INDIRIZZO POLITICO	17.903.032,60	87.608,17	13.530,06	17.801.894,38
1.1.3. AFFARI ESTERI	13.951.213,19	0,00	0,00	13.951.213,19
1.1.3.2. POLITICA ESTERA E SICUREZZA INTERNAZIONALE	13.951.213,19	0,00	0,00	13.951.213,19
1.2. AIUTI ECONOMICI INTERNAZIONALI	202.870.808,00	3.703.933,13	0,00	199.166.874,87

(D) DIMOSTRAZIONE DI CONCORDANZA TRA GLI ACCERTAMENTI DI COMPETENZA DEL BILANCIO ED IL CONTO DEL PATRIMONIO
COMPARAZIONE - PER AMMINISTRAZIONE/FUNZIONI OBIETTIVO - DELLE GESTIONI PATRIMONIALI CON QUELLE FINANZIARIE DI COMPETENZA

ESERCIZIO 2006

AMMINISTRAZIONE : 02 MINISTERO DELL'ECONOMIA E DELLE FINANZE

FUNZIONI OBIETTIVO	ACCERTAMENTO TOTALE SECONDO IL BILANCIO	AUMENTI DI ATTIVITA'	DIMINUIZIONI DI PASSIVITA'	SPESE DEPURATE DEI MOVIMENTI PATRIMONIALI
1.2.1. AIUTI ECONOMICI AI PAESI IN VIA DI SVILUPPO ED IN TRANSIZIONE	300.000,00	0,00	0,00	300.000,00
1.2.1.1. COOPERAZIONE ALLO SVILUPPO IN AMBITO BILATERALE	300.000,00	0,00	0,00	300.000,00
1.2.2. AIUTI ECONOMICI EROGATI ATTRAVERSO ORGANISMI INTERNAZIONALI	202.570.808,00	3.703.933,13	0,00	198.866.874,87
1.2.2.1. COOPERAZIONE ALLO SVILUPPO IN AMBITO MULTILATERALE	202.570.808,00	3.703.933,13	0,00	198.866.874,87
1.3. SERVIZI GENERALI	2.792.770.018,11	1.142.752,79	49.215.471,07	2.742.411.794,25
1.3.2. SERVIZI DI PROGRAMMAZIONE	1.030.386.326,69	259.596,93	14.706.969,17	1.015.419.760,59
1.3.2.1. PROGRAMMAZIONE ECONOMICA FINANZIARIA	944.255.135,21	106.673,90	2.070.903,35	942.077.557,96
1.3.2.2. COESIONE E RIEQUILIBRIO TERRITORIALE	54.777.252,78	64.528,48	12.628.075,25	42.084.649,06
1.3.2.91. SUPPORTO ALL'ATTIVITA' ISTITUZIONALE DELL'AMMINISTRAZIONE	31.353.938,70	86.394,56	7.990,57	31.257.553,57
1.3.3. SERVIZI STATISTICI	162.642.000,00	0,00	0,00	162.642.000,00
1.3.3.1. SISTEMA STATISTICO NAZIONALE	162.642.000,00	0,00	0,00	162.642.000,00

(D) DIMOSTRAZIONE DI CONCORDANZA TRA GLI ACCERTAMENTI DI COMPETENZA DEL BILANCIO ED IL CONTO DEL PATRIMONIO
COMPARAZIONE - PER AMMINISTRAZIONE/FUNZIONI OBIETTIVO - DELLE GESTIONI PATRIMONIALI CON QUELLE FINANZIARIE DI COMPETENZA

ESERCIZIO 2006

AMMINISTRAZIONE : 02 MINISTERO DELL'ECONOMIA E DELLE FINANZE

FUNZIONI OBIETTIVO	ACCERTAMENTO TOTALE SECONDO IL BILANCIO	AUMENTI DI ATTIVITA'	DIMINUIZIONI DI PASSIVITA'	SPESE DEPURATE DEI MOVIMENTI PATRIMONIALI
1.3.4. ALTRI SERVIZI	1.599.741.691,42	883.155,86	34.508.501,90	1.564.350.033,66
1.3.4.1. MONETAZIONE	1.005.097.436,87	199.760,05	1.664.201,56	1.003.244.475,27
1.3.4.2. PREVENZIONE E REPRESSIONE DELLE ATTIVITA' ILLEGALI O PERICOLOSE	28.175.639,73	356,81	0,00	28.175.282,92
1.3.4.7. APPROVVIGIONAMENTI PER LE AMMINISTRAZIONI PUBBLICHE	117.323.281,99	28.058,39	32.817.000,00	84.478.223,60
1.3.4.9. ALTRE ATTIVITA' DIRETTE E SERVIZI DI SUPPORTO AD ALTRE AMMINISTRAZIONI	312.741.622,87	226.461,44	33.775,03	312.481.396,40
1.3.4.91. SUPPORTO ALL'ATTIVITA' ISTITUZIONALE DELL'AMMINISTRAZIONE	136.403.709,96	429.519,16	3.525,31	135.970.665,49
1.4. RICERCA DI BASE	90.954.754,58	0,00	1.683.644,40	89.271.110,18
1.4.1. RICERCA DI BASE	90.954.754,58	0,00	1.683.644,40	89.271.110,18
1.4.1.51. PROGRAMMAZIONE E COORDINAMENTO DELLA RICERCA SCIENTIFICA E TECNOLOGICA	86.872.483,58	0,00	1.683.644,40	85.188.839,18
1.4.1.52. POTENZIAMENTO DELLE ATTIVITA' DI RICERCA	4.082.271,00	0,00	0,00	4.082.271,00
1.6. SERVIZI PUBBLICI GENERALI NON ALTRIMENTI CLASSIFICABILI	12.620.875.479,66	8.000.000,00	31.936.639,42	12.580.938.840,24

**(D) DIMOSTRAZIONE DI CONCORDANZA TRA GLI ACCERTAMENTI DI COMPETENZA DEL BILANCIO ED IL CONTO DEL PATRIMONIO
COMPARAZIONE - PER AMMINISTRAZIONE/FUNZIONI OBIETTIVO - DELLE GESTIONI PATRIMONIALI CON QUELLE FINANZIARIE DI COMPETENZA**

ESERCIZIO 2006

AMMINISTRAZIONE : 02 MINISTERO DELL'ECONOMIA E DELLE FINANZE

FUNZIONI OBIETTIVO	ACCERTAMENTO TOTALE SECONDO IL BILANCIO	AUMENTI DI ATTIVITA'	DIMINUIZIONI DI PASSIVITA'	SPESE DEPURATE DEI MOVIMENTI PATRIMONIALI
1.6.1. SERVIZI PUBBLICI GENERALI NON ALTRIMENTI CLASSIFICABILI	12.620.875.479,66	8.000.000,00	31.936.639,42	12.580.938.840,24
1.6.1.1. SERVIZI ELETTORALI	46.492.063,00	0,00	0,00	46.492.063,00
1.6.1.4. RISORSE DA ASSEGNARE NELL'AMBITO DELLA PA	12.554.783.416,66	8.000.000,00	31.936.639,42	12.514.846.777,24
1.8.1.5. SOSTEGNO AL GARANTE PER LA TUTELA DELLE PERSONE E DI ALTRI SOGGETTI RISPETTO AL TRATTAMENTO DEI DATI	19.600.000,00	0,00	0,00	19.600.000,00
1.7. TRANSAZIONI RELATIVE AL DEBITO PUBBLICO	226.481.936.157,70	0,00	161.808.185.350,57	64.673.750.807,13
1.7.1. TRANSAZIONI RELATIVE AL DEBITO PUBBLICO	226.481.936.157,70	0,00	161.808.185.350,57	64.673.750.807,13
1.7.1.1. ONERI DEL DEBITO PUBBLICO	226.481.936.157,70	0,00	161.808.185.350,57	64.673.750.807,13
1.8. TRASFERIMENTI A CARATTERE GENERALE TRA DIVERSI LIVELLI DI GOVERNO	69.021.535.111,30	0,00	34.376.094,03	68.987.159.017,27
1.8.1. TRASFERIMENTI A CARATTERE GENERALE TRA DIVERSI LIVELLI DI GOVERNO	69.021.535.111,30	0,00	34.376.094,03	68.987.159.017,27
1.8.1.1. TRASFERIMENTI AGLI ENTI TERRITORIALI	69.021.535.111,30	0,00	34.376.094,03	68.987.159.017,27
2. DIFESA	1.953.957.688,85	104.996,56	14.355.538,49	1.939.497.153,80

(D) DIMOSTRAZIONE DI CONCORDANZA TRA GLI ACCERTAMENTI DI COMPETENZA DEL BILANCIO ED IL CONTO DEL PATRIMONIO
 COMPARAZIONE - PER AMMINISTRAZIONE/FUNZIONI OBIETTIVO - DELLE GESTIONI PATRIMONIALI CON QUELLE FINANZIARIE DI COMPETENZA

ESERCIZIO 2006

AMMINISTRAZIONE : 02 MINISTERO DELL'ECONOMIA E DELLE FINANZE

FUNZIONI OBIETTIVO	ACCERTAMENTO TOTALE SECONDO IL BILANCIO	AUMENTI DI ATTIVITA'	DIMINUIZIONI DI PASSIVITA'	SPESE DEPURATE DEI MOVIMENTI PATRIMONIALI
2.1. DIFESA MILITARE	131.703.601,94	104.996,56	53.819,81	131.544.785,57
2.1.1. DIFESA MILITARE	131.703.601,94	104.996,56	53.819,81	131.544.785,57
2.1.1.1. PREDISPOSIZIONE DELLO STRUMENTO MILITARE	61.257.721,27	69.954,86	51.687,42	61.136.079,00
2.1.1.91. SUPPORTO ALL'ATTIVITA' ISTITUZIONALE DELL'AMMINISTRAZIONE	70.445.880,67	35.041,71	2.132,40	70.408.706,57
2.2. DIFESA CIVILE	1.822.254.086,91	0,00	14.301.718,68	1.807.952.368,23
2.2.1. DIFESA CIVILE	1.822.254.086,91	0,00	14.301.718,68	1.807.952.368,23
2.2.1.1. INTERVENTI PER PUBBLICHE CALAMITA'	1.822.254.086,91	0,00	14.301.718,68	1.807.952.368,23
3. ORDINE PUBBLICO E SICUREZZA	1.555.668.512,56	1.535.431,61	454.231,11	1.553.678.849,84
3.1. SERVIZI DI POLIZIA	1.547.811.520,26	1.535.431,61	454.231,11	1.545.821.857,54
3.1.1. SERVIZI DI POLIZIA	1.547.811.520,26	1.535.431,61	454.231,11	1.545.821.857,54
3.1.1.7. PREDISPOSIZIONE DELLO STRUMENTO PER L'ORDINE E LA SICUREZZA PUBBLICA	1.193.673.917,71	1.331.236,24	352.650,89	1.191.990.030,58

**(D) DIMOSTRAZIONE DI CONCORDANZA TRA GLI ACCERTAMENTI DI COMPETENZA DEL BILANCIO ED IL CONTO DEL PATRIMONIO
COMPARAZIONE - PER AMMINISTRAZIONE/FUNZIONI OBIETTIVO - DELLE GESTIONI PATRIMONIALI CON QUELLE FINANZIARIE DI COMPETENZA**

ESERCIZIO 2006

AMMINISTRAZIONE : 02 MINISTERO DELL'ECONOMIA E DELLE FINANZE

FUNZIONI OBIETTIVO	ACCERTAMENTO TOTALE SECONDO IL BILANCIO	AUMENTI DI ATTIVITA'	DIMINUIZIONI DI PASSIVITA'	SPESE DEPURATE DEI MOVIMENTI PATRIMONIALI
3.1.1.91. SUPPORTO ALL'ATTIVITA' ISTITUZIONALE DELL'AMMINISTRAZIONE	354.137.602,55	204.195,37	101.580,21	353.831.826,96
3.3. TRIBUNALI	3.928.496,15	0,00	0,00	3.928.496,15
3.3.1. TRIBUNALI	3.928.496,15	0,00	0,00	3.928.496,15
3.3.1.4. INFRASTRUTTURE PER LA GIUSTIZIA	3.928.496,15	0,00	0,00	3.928.496,15
3.4. CARCERI	3.928.496,15	0,00	0,00	3.928.496,15
3.4.1. CARCERI	3.928.496,15	0,00	0,00	3.928.496,15
3.4.1.3. INFRASTRUTTURE PENITENZIARIE	3.928.496,15	0,00	0,00	3.928.496,15
4. AFFARI ECONOMICI	26.885.031.649,52	155.390.001,46	702.536.186,93	26.027.105.461,12
4.1. AFFARI GENERALI ECONOMICI, COMMERCIALI E DEL LAVORO	18.553.741.443,86	155.106.286,87	116.650.638,26	18.281.984.518,72
4.1.1. AFFARI GENERALI ECONOMICI E COMMERCIALI	17.788.696.559,71	30.106.286,87	8.297.562,58	17.750.292.710,25
4.1.1.1. POLITICA ECONOMICA E COOPERAZIONE SCIENTIFICA E TECNOLOGICA IN AMBITO INTERNAZIONALE	469.800.417,45	2.790,78	0,00	469.797.626,66

(D) DIMOSTRAZIONE DI CONCORDANZA TRA GLI ACCERTAMENTI DI COMPETENZA DEL BILANCIO ED IL CONTO DEL PATRIMONIO
COMPARAZIONE - PER AMMINISTRAZIONE/FUNZIONI OBIETTIVO - DELLE GESTIONI PATRIMONIALI CON QUELLE FINANZIARIE DI COMPETENZA

ESERCIZIO 2006

AMMINISTRAZIONE : 02 MINISTERO DELL'ECONOMIA E DELLE FINANZE

FUNZIONI OBIETTIVO	ACCERTAMENTO TOTALE SECONDO IL BILANCIO	AUMENTI DI ATTIVITA'	DIMINUZIONI DI PASSIVITA'	SPESE DEPURATE DEI MOVIMENTI PATRIMONIALI
4.1.1.2. ATTUAZIONE E COORDINAMENTO IN AMBITO INTERNAZIONALE DELLA POLITICA COMMERCIALE;	436.804.613,00	30.000.000,00	0,00	406.804.613,00
4.1.1.4. POLITICA ECONOMICA IN AMBITO UNIONE EUROPEA	16.657.429.815,88	26.891,32	36.400,87	16.657.366.523,69
4.1.1.6. VIGILANZA SUGLI OPERATORI E SUI MERCATI FINANZIARI	108.780.450,39	41.499,42	196.098,55	108.542.852,42
4.1.1.8. BANCHE ED ISTITUTI DI CREDITO	37.652.083,08	0,00	8.054.173,20	29.597.909,88
4.1.1.9. TUTELA DEL MERCATO E DEI CONSUMATORI	41.788.152,99	11.780,85	7.688,54	41.768.663,60
4.1.1.91. SUPPORTO ALL'ATTIVITA' ISTITUZIONALE DELL'AMMINISTRAZIONE	36.441.026,92	23.324,50	3.201,42	36.414.501,00
4.1.2. AFFARI GENERALI DEL LAVORO	765.044.884,15	125.000.000,00	108.353.075,68	531.691.808,47
4.1.2.1. SOSTEGNO AL MERCATO DEL LAVORO	765.044.884,15	125.000.000,00	108.353.075,68	531.691.808,47
4.2. AGRICOLTURA, SILVICOLTURA, PESCA E CACCIA	468.347.224,00	0,00	0,00	468.347.224,00
4.2.1. AGRICOLTURA	468.347.224,00	0,00	0,00	468.347.224,00
4.2.1.4. INCENTIVAZIONE NEL SETTORE AGRICOLO ED AGROINDUSTRIALE	468.347.224,00	0,00	0,00	468.347.224,00

(D) DIMOSTRAZIONE DI CONCORDANZA TRA GLI ACCERTAMENTI DI COMPETENZA DEL BILANCIO ED IL CONTO DEL PATRIMONIO
 COMPARAZIONE - PER AMMINISTRAZIONE/FUNZIONI/OBIETTIVO - DELLE GESTIONI PATRIMONIALI CON QUELLE FINANZIARIE DI COMPETENZA

ESERCIZIO 2006

AMMINISTRAZIONE : 02 MINISTERO DELL'ECONOMIA E DELLE FINANZE

FUNZIONI/OBIETTIVO	ACCERTAMENTO TOTALE SECONDO IL BILANCIO	AUMENTI DI ATTIVITA'	DIMINUIZIONI DI PASSIVITA'	SPESA DEPURATE DEI MOVIMENTI PATRIMONIALI
4.3. COMBUSTIBILI ED ENERGIA	6.746.308,79	0,00	0,00	6.746.308,79
4.3.2. PETROLIO E GAS NATURALI	6.746.308,79	0,00	0,00	6.746.308,79
4.3.2.4. METANIZZAZIONE	6.746.308,79	0,00	0,00	6.746.308,79
4.4. ATTIVITA' ESTRATTIVE, MANIFATTURIERE ED EDILIZIE	1.666.046.126,00	0,00	0,00	1.666.046.126,00
4.4.2. ATTIVITA' MANIFATTURIERE	1.666.046.126,00	0,00	0,00	1.666.046.126,00
4.4.2.3. INCENTIVAZIONE DEL SETTORE INDUSTRIALE	1.626.871.736,00	0,00	0,00	1.626.871.736,00
4.4.2.4. INDUSTRIA NAVALMECCANICA ED ARMATORIALE	19.734.267,00	0,00	0,00	19.734.267,00
4.4.2.5. INCENTIVAZIONE DEL SETTORE ARTIGIANALE	19.440.123,00	0,00	0,00	19.440.123,00
4.5. TRASPORTI	4.602.613.529,64	0,00	585.885.548,67	4.016.727.980,97
4.5.1. TRASPORTI SU STRADA	139.203.671,20	0,00	11.949.703,49	127.253.967,71
4.5.1.2. AUTOTRASPORTO	109.221.990,28	0,00	9.318.839,31	99.903.150,97

(D) DIMOSTRAZIONE DI CONCORDANZA TRA GLI ACCERTAMENTI DI COMPETENZA DEL BILANCIO ED IL CONTO DEL PATRIMONIO
 COMPARAZIONE - PER AMMINISTRAZIONE/FUNZIONI OBIETTIVO - DELLE GESTIONI PATRIMONIALI CON QUELLE FINANZIARIE DI COMPETENZA

ESERCIZIO 2006

AMMINISTRAZIONE : 02 MINISTERO DELL'ECONOMIA E DELLE FINANZE

FUNZIONI OBIETTIVO	ACCERTAMENTO TOTALE SECONDO IL BILANCIO	AUMENTI DI ATTIVITA'	DIMINUIZIONI DI PASSIVITA'	SPESE DEPURATE DEI MOVIMENTI PATRIMONIALI
4.5.1.4. STRADE ED AUTOSTRADE	29.981.680,92	0,00	2.630.864,18	27.350.816,74
4.5.2. TRASPORTI PER VIE D'ACQUA	877.977,00	0,00	0,00	877.977,00
4.5.2.5. LAVORO MARITTIMO E PORTUALE	877.977,00	0,00	0,00	877.977,00
4.5.3. TRASPORTO SU ROTAA	4.447.038.174,44	0,00	573.935.845,18	3.873.102.329,26
4.5.3.1. RETE NAZIONALE	4.405.414.135,16	0,00	571.781.696,27	3.833.632.438,89
4.5.3.3. METROPOLITANE ED ALTRI SISTEMI DI TRASPORTO RAPIDO DI MASSA	41.624.039,28	0,00	2.154.148,91	39.469.890,37
4.5.4. TRASPORTO AEREI	15.493.707,00	0,00	0,00	15.493.707,00
4.5.4.1. REGOLAMENTAZIONE E VIGILANZA DELLA NAVIGAZIONE AEREA	15.493.707,00	0,00	0,00	15.493.707,00
4.5. COMUNICAZIONI	1.572.305.499,00	0,00	0,00	1.572.305.499,00
4.6.1. COMUNICAZIONI	1.572.305.499,00	0,00	0,00	1.572.305.499,00
4.6.1.1. TELECOMUNICAZIONI	954.000.000,00	0,00	0,00	954.000.000,00

(D) DIMOSTRAZIONE DI CONCORDANZA TRA GLI ACCERTAMENTI DI COMPETENZA DEL BILANCIO ED IL CONTO DEL PATRIMONIO
 COMPARAZIONE - PER AMMINISTRAZIONE/FUNZIONI OBIETTIVO - DELLE GESTIONI PATRIMONIALI CON QUELLE FINANZIARIE DI COMPETENZA

ESERCIZIO 2006

AMMINISTRAZIONE : 02 MINISTERO DELL'ECONOMIA E DELLE FINANZE

FUNZIONI OBIETTIVO	ACCERTAMENTO TOTALE SECONDO IL BILANCIO	AUMENTI DI ATTIVITA'	DIMINUIZIONI DI PASSIVITA'	SPESE DEPURATE DEI MOVIMENTI PATRIMONIALI
4.6.1.5. COMUNICAZIONI POSTALI	618.305.499,00	0,00	0,00	618.305.499,00
4.8. RICERCA E SVILUPPO PER GLI AFFARI ECONOMICI	1.862.000,00	0,00	0,00	1.862.000,00
4.8.1. RICERCA E SVILUPPO PER GLI AFFARI GENERALI ECONOMICI, COMMERCIALI E DEL LAVORO	1.862.000,00	0,00	0,00	1.862.000,00
4.8.1.51. RICERCA NEL SETTORE ECONOMICO	1.862.000,00	0,00	0,00	1.862.000,00
4.9. AFFARI ECONOMICI NON ALTRIMENTI CLASSIFICABILI	13.369.518,23	283.714,59	0,00	13.085.803,64
4.9.1. AFFARI ECONOMICI NON ALTRIMENTI CLASSIFICABILI	13.369.518,23	283.714,59	0,00	13.085.803,64
4.9.1.91. SUPPORTO ALL'ATTIVITA' ISTITUZIONALE DELL'AMMINISTRAZIONE	2.460.986,67	106.384,19	0,00	2.354.602,48
4.9.1.92. INDIRIZZO POLITICO	10.908.531,56	177.330,40	0,00	10.731.201,17
5. PROTEZIONE DELL'AMBIENTE	175.534.905,62	0,00	27.165.927,50	148.368.978,12
5.2. TRATTAMENTO DELLE ACQUE REFLUE	26.598.890,65	0,00	26.598.890,65	0,00
5.2.1. TRATTAMENTO DELLE ACQUE REFLUE	26.598.890,65	0,00	26.598.890,65	0,00

(D) DIMOSTRAZIONE DI CONCORDANZA TRA GLI ACCERTAMENTI DI COMPETENZA DEL BILANCIO ED IL CONTO DEL PATRIMONIO
 COMPARAZIONE - PER AMMINISTRAZIONE/FUNZIONI OBIETTIVO - DELLE GESTIONI PATRIMONIALI CON QUELLE FINANZIARIE DI COMPETENZA

ESERCIZIO 2006

AMMINISTRAZIONE : 02 MINISTERO DELL'ECONOMIA E DELLE FINANZE

FUNZIONI OBIETTIVO	ACCERTAMENTO TOTALE SECONDO IL BILANCIO	AUMENTI DI ATTIVITA'	DIMINUZIONI DI PASSIVITA'	SPESE DEPURATE DEI MOVIMENTI PATRIMONIALI
5.2.1.1. TRATTAMENTO E SMALTIMENTO ACQUE REFLUE CIVILI	26.598.890,65	0,00	26.598.890,65	0,00
5.3. RIDUZIONE DELL'INQUINAMENTO	3.158.003,32	0,00	567.036,85	2.590.966,47
5.3.1. RIDUZIONE DELL'INQUINAMENTO	3.158.003,32	0,00	567.036,85	2.590.966,47
5.3.1.2. INQUINAMENTO DEL MARE	2.310.554,80	0,00	567.036,85	1.743.517,95
5.3.1.4. INQUINAMENTO ATMOSFERICO	847.448,52	0,00	0,00	847.448,52
5.4. PROTEZIONE DELLE BIODIVERSITA' E DEI BENI PAESAGGISTICI	145.778.011,65	0,00	0,00	145.778.011,65
5.4.1. PROTEZIONE DELLE BIODIVERSITA' E DEI BENI PAESAGGISTICI	145.778.011,65	0,00	0,00	145.778.011,65
5.4.1.2. BENI AMBIENTALI E PAESAGGISTICI	129.278.011,65	0,00	0,00	129.278.011,65
5.4.1.4. ASSETTO IDROGEOLOGICO	16.500.000,00	0,00	0,00	16.500.000,00
6. ABITAZIONI E ASSETTO TERRITORIALE	578.079.877,86	0,00	174.952.558,08	403.127.319,80
6.1. SVILUPPO DELLE ABITAZIONI	10.016.862,82	0,00	0,00	10.016.862,82

(D) DIMOSTRAZIONE DI CONCORDANZA TRA GLI ACCERTAMENTI DI COMPETENZA DEL BILANCIO ED IL CONTO DEL PATRIMONIO
 COMPARAZIONE - PER AMMINISTRAZIONE/FUNZIONI OBIETTIVO - DELLE GESTIONI PATRIMONIALI CON QUELLE FINANZIARIE DI COMPETENZA

ESERCIZIO 2006

AMMINISTRAZIONE : 02 MINISTERO DELL'ECONOMIA E DELLE FINANZE

FUNZIONI OBIETTIVO	ACCERTAMENTO TOTALE SECONDO IL BILANCIO	AUMENTI DI ATTIVITA'	DIMINUIZIONI DI PASSIVITA'	SPESA DEPURATE DEI MOVIMENTI PATRIMONIALI
6.1.1. SVILUPPO DELLE ABITAZIONI	10.016.862,82	0,00	0,00	10.016.862,82
6.1.1.1. EDILIZIA ABITATIVA E RESIDENZIALE	10.016.862,82	0,00	0,00	10.016.862,82
6.2. ASSETTO TERRITORIALE	404.957.088,68	0,00	156.520.340,92	248.436.747,76
6.2.1. ASSETTO TERRITORIALE	404.957.088,68	0,00	156.520.340,92	248.436.747,76
6.2.1.1. ASSETTO URBANISTICO E RIQUALIFICAZIONE URBANA	404.957.088,68	0,00	156.520.340,92	248.436.747,76
6.3. APPROVVIGIONAMENTO IDRICO	163.105.926,38	0,00	18.432.217,16	144.673.709,22
6.3.1. APPROVVIGIONAMENTO IDRICO	163.105.926,38	0,00	18.432.217,16	144.673.709,22
6.3.1.1. ACQUEDOTTI	33.571.494,00	0,00	0,00	33.571.494,00
6.3.1.2. UTILIZZO RISORSE IDRICHE	129.534.432,38	0,00	18.432.217,16	111.102.215,22
7. SANITA'	10.644.547.950,72	0,00	544.818.366,35	10.099.729.584,37
7.6. SANITA' NON ALTRIMENTI CLASSIFICABILE	10.644.547.950,72	0,00	544.818.366,35	10.099.729.584,37

(D) DIMOSTRAZIONE DI CONCORDANZA TRA GLI ACCERTAMENTI DI COMPETENZA DEL BILANCIO ED IL CONTO DEL PATRIMONIO
 COMPARAZIONE - PER AMMINISTRAZIONE/FUNZIONI OBIETTIVO - DELLE GESTIONI PATRIMONIALI CON QUELLE FINANZIARIE DI COMPETENZA

ESERCIZIO 2006

AMMINISTRAZIONE : 02 MINISTERO DELL'ECONOMIA E DELLE FINANZE

FUNZIONI OBIETTIVO	ACCERTAMENTO TOTALE SECONDO IL BILANCIO	AUMENTI DI ATTIVITA'	DIMINZIONI DI PASSIVITA'	SPESE DEPURATE DEI MOVIMENTI PATRIMONIALI
7.6.1. SANITA' NON ALTRIMENTI CLASSIFICABILE	10.644.547.950,72	0,00	544.818.366,35	10.099.729.584,37
7.6.1.2. PROGRAMMAZIONE IN MATERIA SANITARIA	10.275.068.582,32	0,00	469.814.576,14	9.805.254.006,18
7.6.1.4. INFRASTRUTTURE SANITARIE	369.479.368,40	0,00	75.003.790,21	294.475.578,19
8. ATTIVITA' RICREATIVE, CULTURALI E DI CULTO	7.469.982.296,98	0,00	17.701.776,42	7.452.280.520,56
8.1. ATTIVITA' RICREATIVE	5.154.542.439,79	0,00	0,00	5.154.542.439,79
8.1.1. ATTIVITA' RICREATIVE	5.154.542.439,79	0,00	0,00	5.154.542.439,79
8.1.1.1. GIOCHI, CONCORSI E LOTTERIE	4.552.158.051,43	0,00	0,00	4.552.158.051,43
8.1.1.2. ATTIVITA' SPORTIVE	602.384.388,36	0,00	0,00	602.384.388,36
8.3. SERVIZI RADIOTELEVISIVI E DI EDITORIA	2.112.423.944,71	0,00	17.701.776,42	2.094.722.168,29
8.3.1. SERVIZI RADIOTELEVISIVI E DI EDITORIA	2.112.423.944,71	0,00	17.701.776,42	2.094.722.168,29
8.3.1.2. EDITORIA	591.964.079,71	0,00	17.701.776,42	574.262.303,29

(D) DIMOSTRAZIONE DI CONCORDANZA TRA GLI ACCERTAMENTI DI COMPETENZA DEL BILANCIO ED IL CONTO DEL PATRIMONIO
 COMPARAZIONE - PER AMMINISTRAZIONE/FUNZIONI OBIETTIVO - DELLE GESTIONI PATRIMONIALI CON QUELLE FINANZIARIE DI COMPETENZA

ESERCIZIO 2006

AMMINISTRAZIONE : 02 MINISTERO DELL'ECONOMIA E DELLE FINANZE

FUNZIONI OBIETTIVO	ACCERTAMENTO TOTALE SECONDO IL BILANCIO	AUMENTI DI ATTIVITA'	DIMINUIZIONI DI PASSIVITA'	SPESE DEPURATE DEI MOVIMENTI PATRIMONIALI
8.3.1.4. VIGILANZA, PREVENZIONE E REPRESSIONE IN MATERIA DI RADIODIFFUSIONE ED EDITORIA	1.511.408.658,00	0,00	0,00	1.511.408.658,00
8.3.1.5. SOSTEGNO AL GARANTE PER LA RADIODIFFUSIONE ED EDITORIA	9.051.207,00	0,00	0,00	9.051.207,00
8.4. SERVIZI DI CULTO E ALTRI SERVIZI PER LE COMUNITA'	203.015.912,48	0,00	0,00	203.015.912,48
8.4.1. SERVIZI DI CULTO E ALTRI SERVIZI PER LE COMUNITA'	203.015.912,48	0,00	0,00	203.015.912,48
8.4.1.3. FONDO EDIFICI DI CULTO	1.807.599,00	0,00	0,00	1.807.599,00
8.4.1.4. SOSTEGNO AI PARTITI POLITICI	201.208.313,48	0,00	0,00	201.208.313,48
10. PROTEZIONE SOCIALE	9.271.935.506,93	172.141,11	214.521.073,04	9.057.242.292,78
10.1. MALATTIA E INVALIDITA'	49.594.893,66	84.450,65	596,03	49.509.846,97
10.1.2. INVALIDITA'	49.594.893,66	84.450,65	596,03	49.509.846,97
10.1.2.1. INVALIDITA' CIVILE	37.740.600,43	27.184,37	510,88	37.712.905,18
10.1.2.91. SUPPORTO ALL'ATTIVITA' ISTITUZIONALE DELL'AMMINISTRAZIONE	11.854.293,22	57.266,28	85,15	11.796.941,79

(D) DIMOSTRAZIONE DI CONCORDANZA TRA GLI ACCERTAMENTI DI COMPETENZA DEL BILANCIO ED IL CONTO DEL PATRIMONIO
 COMPARAZIONE - PER AMMINISTRAZIONE/FUNZIONI OBIETTIVO - DELLE GESTIONI PATRIMONIALI CON QUELLE FINANZIARIE DI COMPETENZA

ESERCIZIO 2006

AMMINISTRAZIONE : 02 MINISTERO DELL'ECONOMIA E DELLE FINANZE

FUNZIONI OBIETTIVO	ACCERTAMENTO TOTALE SECONDO IL BILANCIO	AUMENTI DI ATTIVITA'	DIMINUIZIONI DI PASSIVITA'	SPESE DEPURATE DEI MOVIMENTI PATRIMONIALI
10.2. VECCHIAIA	7.953.557.427,04	57.266,28	118.474.298,35	7.835.025.862,40
10.2.1. VECCHIAIA	7.953.557.427,04	57.266,28	118.474.298,35	7.835.025.862,40
10.2.1.1. PENSIONI DI GUERRA	5.416.360.553,93	0,00	0,00	5.416.360.553,93
10.2.1.2. PENSIONI	2.530.756.921,74	13.176,14	118.474.213,20	2.412.269.532,39
10.2.1.91. SUPPORTO ALL'ATTIVITA' ISTITUZIONALE DELL'AMMINISTRAZIONE	6.439.951,37	44.090,14	85,15	6.395.776,08
10.7. ESCLUSIONE SOCIALE NON ALTRIMENTI CLASSIFICABILE	776.530.238,00	0,00	0,00	776.530.238,00
10.7.1. ESCLUSIONE SOCIALE NON ALTRIMENTI CLASSIFICABILE	776.530.238,00	0,00	0,00	776.530.238,00
10.7.1.1. ASSISTENZA SOCIALE PER PARTICOLARI CATEGORIE	768.224.940,00	0,00	0,00	768.224.940,00
10.7.1.2. MINORANZE ETNICHE	8.305.298,00	0,00	0,00	8.305.298,00
10.9. PROTEZIONE SOCIALE NON ALTRIMENTI CLASSIFICABILE	492.252.948,23	30.424,17	96.046.178,66	396.176.345,40
10.9.1. PROTEZIONE SOCIALE NON ALTRIMENTI CLASSIFICABILE	492.252.948,23	30.424,17	96.046.178,66	396.176.345,40

(D) DIMOSTRAZIONE DI CONCORDANZA TRA GLI ACCERTAMENTI DI COMPETENZA DEL BILANCIO ED IL CONTO DEL PATRIMONIO
 COMPARAZIONE - PER AMMINISTRAZIONE/FUNZIONI OBIETTIVO - DELLE GESTIONI PATRIMONIALI CON QUELLE FINANZIARIE DI COMPETENZA

ESERCIZIO 2006

AMMINISTRAZIONE : 02 MINISTERO DELL'ECONOMIA E DELLE FINANZE

FUNZIONI OBIETTIVO	ACCERTAMENTO TOTALE SECONDO IL BILANCIO	AUMENTI DI ATTIVITA'	DIMINUZIONI DI PASSIVITA'	SPESE DEPURATE DEI MOVIMENTI PATRIMONIALI
10.9.1.2. INFORTUNI SUL LAVORO	15.817.928,03	25.053,67	0,00	15.792.874,36
10.9.1.3. CONTRIBUZIONE IN CASO DI PUBBLICHE CALAMITA'	362.763.024,27	0,00	96.009.066,05	266.753.958,22
10.9.1.4. INDENNIZZI PER BENI PERDUTI ALL'ESTERO	78.676.708,69	5.370,50	37.112,61	78.634.225,58
10.9.1.10. INDENNIZZI PER INGIUSTA DETENZIONE	34.995.287,24	0,00	0,00	34.995.287,24
TOTALE AMMINISTRAZIONE 02	424.276.786.242,75	509.201.218,31	164.046.000.043,35	259.721.584.981,09

(D) DIMOSTRAZIONE DI CONCORDANZA TRA GLI ACCERTAMENTI DI COMPETENZA DEL BILANCIO ED IL CONTO DEL PATRIMONIO
 COMPARAZIONE - PER AMMINISTRAZIONE/FUNZIONI OBIETTIVO - DELLE GESTIONI PATRIMONIALI CON QUELLE FINANZIARIE DI COMPETENZA

ESERCIZIO 2006

AMMINISTRAZIONE : 03 MINISTERO DELLO SVILUPPO ECONOMICO

FUNZIONI OBIETTIVO	ACCERTAMENTO TOTALE SECONDO IL BILANCIO	AUMENTI DI ATTIVITA'	DIMINUIZIONI DI PASSIVITA'	SPESE DEPURATE DEI MOVIMENTI PATRIMONIALI
1. SERVIZI GENERALI DELLE PUBBLICHE AMMINISTRAZIONI	4.753.043,78	0,00	4.577.636,59	175.407,19
1.6. SERVIZI PUBBLICI GENERALI NON ALTRIMENTI CLASSIFICABILI	4.753.043,78	0,00	4.577.636,59	175.407,19
1.6.1. SERVIZI PUBBLICI GENERALI NON ALTRIMENTI CLASSIFICABILI	4.753.043,78	0,00	4.577.636,59	175.407,19
1.6.1.4. RISORSE DA ASSEGNARE NELL'AMBITO DELLA PA	4.753.043,78	0,00	4.577.636,59	175.407,19
4. AFFARI ECONOMICI	3.397.450.569,71	40.191.148,48	28.145.020,25	3.329.114.400,98
4.1. AFFARI GENERALI ECONOMICI, COMMERCIALI E DEL LAVORO	505.903.248,41	162.908,22	3.807.279,06	501.933.061,13
4.1.1. AFFARI GENERALI ECONOMICI E COMMERCIALI	498.544.142,93	124.548,28	1.474.506,86	496.945.087,79
4.1.1.2. ATTUAZIONE E COORDINAMENTO IN AMBITO INTERNAZIONALE DELLA POLITICA COMMERCIALE,	178.008.642,10	20.932,81	16,33	177.987.692,96
4.1.1.3. PROGRAMMAZIONE E COORDINAMENTO IN AMBITO INTERNAZIONALE DELLA POLITICA COMMERCIALE,	35.353.843,88	43.107,58	54,66	35.310.681,64
4.1.1.5. SETTORE ASSICURATIVO	12.587.681,62	0,00	0,00	12.587.681,62
4.1.1.7. SETTORE DEL COMMERCIO E DEI SERVIZI	176.657.810,95	0,00	1.473.240,36	175.184.570,58

(D) DIMOSTRAZIONE DI CONCORDANZA TRA GLI ACCERTAMENTI DI COMPETENZA DEL BILANCIO ED IL CONTO DEL PATRIMONIO
 COMPARAZIONE - PER AMMINISTRAZIONE/FUNZIONI OBIETTIVO - DELLE GESTIONI PATRIMONIALI CON QUELLE FINANZIARIE DI COMPETENZA

ESERCIZIO 2006

AMMINISTRAZIONE: 03 MINISTERO DELLO SVILUPPO ECONOMICO

FUNZIONI OBIETTIVO	ACCERTAMENTO TOTALE SECONDO IL BILANCIO	AUMENTI DI ATTIVITA'	DIMINUIZIONI DI PASSIVITA'	SPESE DEPURATE DEI MOVIMENTI PATRIMONIALI
4.1.1.9. TUTELA DEL MERCATO E DEI CONSUMATORI	67.558.985,45	18.027,75	0,00	67.540.957,70
4.1.1.91. SUPPORTO ALL'ATTIVITA' ISTITUZIONALE DELL'AMMINISTRAZIONE	28.377.178,93	42.480,13	1.195,51	28.333.503,29
4.1.2. AFFARI GENERALI DEL LAVORO	7.359.105,48	38.359,94	2.332.772,20	4.987.973,34
4.1.2.5. POLITICA COOPERATIVA	7.359.105,48	38.359,94	2.332.772,20	4.987.973,34
4.3. COMBUSTIBILI ED ENERGIA	59.395.818,42	9.199,54	0,00	59.386.618,89
4.3.2. PETROLIO E GAS NATURALI	7.718.887,65	7.068,38	0,00	7.711.819,27
4.3.2.1. PROGRAMMAZIONE DEL SETTORE ENERGETICO	1.205.430,94	0,00	0,00	1.205.430,94
4.3.2.2. REGOLAMENTAZIONE E SICUREZZA DEL SETTORE ENERGETICO	2.141.219,01	0,00	0,00	2.141.219,01
4.3.2.3. INCENTIVAZIONE DEL SETTORE IDROCARBURI	666,30	0,00	0,00	666,30
4.3.2.91. SUPPORTO ALL'ATTIVITA' ISTITUZIONALE DELL'AMMINISTRAZIONE	4.371.571,40	7.068,38	0,00	4.364.503,02
4.3.3. COMBUSTIBILI NUCLEARI	44.828.288,37	447,99	0,00	44.827.840,37

(D) DIMOSTRAZIONE DI CONCORDANZA TRA GLI ACCERTAMENTI DI COMPETENZA DEL BILANCIO ED IL CONTO DEL PATRIMONIO
 COMPARAZIONE - PER AMMINISTRAZIONE/FUNZIONI OBIETTIVO - DELLE GESTIONI PATRIMONIALI CON QUELLE FINANZIARIE DI COMPETENZA

ESERCIZIO 2006

AMMINISTRAZIONE : 03 MINISTERO DELLO SVILUPPO ECONOMICO

FUNZIONI OBIETTIVO	ACCERTAMENTO TOTALE SECONDO IL BILANCIO	AUMENTI DI ATTIVITA'	DIMINUIZIONI DI PASSIVITA'	SPESE DEPURATE DEI MOVIMENTI PATRIMONIALI
4.3.3.1. VIGILANZA PER LA SICUREZZA NEL SETTORE NUCLEARE	44.828.288,37	447,99	0,00	44.827.840,37
4.3.5. ENERGIA ELETTRICA	6.848.642,41	1.683,17	0,00	6.846.959,24
4.3.5.1. REGOLAMENTAZIONE E VIGILANZA DEL SETTORE DELL'ENERGIA ELETTRICA	237.841,19	0,00	0,00	237.841,19
4.3.5.2. INCENTIVAZIONE ALLA RAZIONALIZZAZIONE DELL'USO DELL'ENERGIA E DELLE FONTI RINNOVABILI	5.261.442,52	0,00	0,00	5.261.442,52
4.3.5.91. SUPPORTO ALL'ATTIVITA' ISTITUZIONALE DELL'AMMINISTRAZIONE	1.349.358,69	1.683,17	0,00	1.347.675,53
4.4. ATTIVITA' ESTRATTIVE, MANIFATTURIERE ED EDILIZIE	2.072.809.607,75	40.013.629,88	19.384.990,74	2.013.410.987,13
4.4.1. ATTIVITA' ESTRATTIVE DI MINERALI DIVERSI DAI COMBUSTIBILI	35.517.479,73	7.847,59	283.036,33	35.226.595,81
4.4.1.1. PROGRAMMAZIONE DEL SETTORE MINERARIO	73.327,49	0,00	0,00	73.327,49
4.4.1.2. REGOLAMENTAZIONE E SICUREZZA DEL SETTORE MINERARIO	2.484.779,44	1.372,80	0,00	2.483.406,64
4.4.1.3. INCENTIVAZIONE DEL SETTORE MINERARIO	28.979.739,16	0,00	283.036,33	28.696.702,84
4.4.1.91. SUPPORTO ALL'ATTIVITA' ISTITUZIONALE DELL'AMMINISTRAZIONE	3.979.633,65	6.474,79	0,00	3.973.158,85

(D) DIMOSTRAZIONE DI CONCORDANZA TRA GLI ACCERTAMENTI DI COMPETENZA DEL BILANCIO ED IL CONTO DEL PATRIMONIO
 COMPARAZIONE - PER AMMINISTRAZIONE/FUNZIONI OBIETTIVO - DELLE GESTIONI PATRIMONIALI CON QUELLE FINANZIARIE DI COMPETENZA

ESERCIZIO 2006

AMMINISTRAZIONE: 03 MINISTERO DELLO SVILUPPO ECONOMICO

FUNZIONI OBIETTIVO	ACCERTAMENTO TOTALE SECONDO IL BILANCIO	AUMENTI DI ATTIVITA'	DIMINUIZIONI DI PASSIVITA'	SPESA DEPURATE DEI MOVIMENTI PATRIMONIALI
4.4.2. ATTIVITA' MANIFATTURIERE	2.037.292.128,01	40.005.782,29	19.101.954,42	1.978.184.391,31
4.4.2.1. PROGRAMMAZIONE DEL SETTORE INDUSTRIALE	29.109.600,08	0,00	283.036,33	28.826.563,75
4.4.2.2. REGOLAMENTAZIONE E VIGILANZA DEL SETTORE INDUSTRIALE	66.849.083,73	0,00	0,00	66.849.083,73
4.4.2.3. INCENTIVAZIONE DEL SETTORE INDUSTRIALE	1.925.347.558,22	40.000.000,00	18.818.918,09	1.866.528.640,13
4.4.2.91. SUPPORTO ALL'ATTIVITA' ISTITUZIONALE DELL'AMMINISTRAZIONE	15.985.885,99	5.782,29	0,00	15.980.103,70
4.7. ALTRI SETTORI	34.068.706,88	0,00	6.000,00	34.062.706,88
4.7.3. TURISMO	34.068.706,88	0,00	6.000,00	34.062.706,88
4.7.3.1. VALORIZZAZIONE E SVILUPPO SISTEMA TURISTICO	10.117.193,21	0,00	6.000,00	10.111.193,21
4.7.3.2. ARMONIZZAZIONE DEL SISTEMA TURISTICO E VIGILANZA SUGLI ENTI	23.659.856,47	0,00	0,00	23.659.856,47
4.7.3.3. TUTELA E SOSTEGNO DEI TURISTI E DEI VIAGGIATORI	90.000,00	0,00	0,00	90.000,00
4.7.3.91. SUPPORTO ALL'ATTIVITA' ISTITUZIONALE DELL'AMMINISTRAZIONE	201.657,20	0,00	0,00	201.657,20

(D) DIMOSTRAZIONE DI CONCORDANZA TRA GLI ACCERTAMENTI DI COMPETENZA DEL BILANCIO ED IL CONTO DEL PATRIMONIO
COMPARAZIONE - PER AMMINISTRAZIONE/FUNZIONI OBIETTIVO - DELLE GESTIONI PATRIMONIALI CON QUELLE FINANZIARIE DI COMPETENZA

ESERCIZIO 2006

AMMINISTRAZIONE : 03 MINISTERO DELLO SVILUPPO ECONOMICO

FUNZIONI OBIETTIVO	ACCERTAMENTO TOTALE SECONDO IL BILANCIO	AUMENTI DI ATTIVITA'	DIMINUIZIONI DI PASSIVITA'	SPESE DEPURATE DEI MOVIMENTI PATRIMONIALI
4.8. RICERCA E SVILUPPO PER GLI AFFARI ECONOMICI	710.288.089,48	2.771,17	4.930.154,12	705.355.164,18
4.8.3. RICERCA E SVILUPPO PER COMBUSTIBILI ED ENERGIA	199.164.769,10	73,18	0,00	199.164.695,92
4.8.3.51. RICERCA IN MATERIA DI ENERGIA	199.164.769,10	73,18	0,00	199.164.695,92
4.8.4. RICERCA E SVILUPPO PER ATTIVITA' ESTRATTIVE, MANIFATTURIERE ED EDILIZIE	511.123.320,38	2.697,99	4.930.154,12	506.190.468,26
4.8.4.51. RICERCA IN AMBITO INDUSTRIALE	506.415.625,24	2.065,68	4.930.154,12	501.483.405,44
4.8.4.53. RICERCA IN AMBITO MINERARIO	2.382.859,20	0,00	0,00	2.382.859,20
4.8.4.91. SUPPORTO ALL'ATTIVITA' ISTITUZIONALE DELL'AMMINISTRAZIONE	2.324.835,93	632,31	0,00	2.324.203,62
4.9. AFFARI ECONOMICI NON ALTRIMENTI CLASSIFICABILI	14.985.098,77	2.639,67	16.596,32	14.965.862,78
4.9.1. AFFARI ECONOMICI NON ALTRIMENTI CLASSIFICABILI	14.985.098,77	2.639,67	16.596,32	14.965.862,78
4.9.1.91. SUPPORTO ALL'ATTIVITA' ISTITUZIONALE DELL'AMMINISTRAZIONE	5.994.039,51	1.055,87	6.638,53	5.986.345,11
4.9.1.92. INDIRIZZO POLITICO	8.991.059,26	1.583,80	9.957,79	8.979.517,67

(D) DIMOSTRAZIONE DI CONCORDANZA TRA GLI ACCERTAMENTI DI COMPETENZA DEL BILANCIO ED IL CONTO DEL PATRIMONIO
 COMPARAZIONE - PER AMMINISTRAZIONE/FUNZIONI OBIETTIVO - DELLE GESTIONI PATRIMONIALI CON QUELLE FINANZIARIE DI COMPETENZA

ESERCIZIO 2006

AMMINISTRAZIONE: 03 MINISTERO DELLO SVILUPPO ECONOMICO

FUNZIONI OBIETTIVO	ACCERTAMENTO TOTALE SECONDO IL BILANCIO	AUMENTI DI ATTIVITA'	DIMINUIZIONI DI PASSIVITA'	SPESE DEPURATE DEI MOVIMENTI PATRIMONIALI
TOTALE AMMINISTRAZIONE 03	3.402.203.613,49	40.191.148,48	32.722.656,84	3.329.289.808,17

(D) DIMOSTRAZIONE DI CONCORDANZA TRA GLI ACCERTAMENTI DI COMPETENZA DEL BILANCIO ED IL CONTO DEL PATRIMONIO
 COMPARAZIONE - PER AMMINISTRAZIONE/FUNZIONI OBIETTIVO - DELLE GESTIONI PATRIMONIALI CON QUELLE FINANZIARIE DI COMPETENZA

ESERCIZIO 2006

AMMINISTRAZIONE: 04 MINISTERO DEL LAVORO E DELLA PREVIDENZA SOCIALE

FUNZIONI OBIETTIVO	ACCERTAMENTO TOTALE SECONDO IL BILANCIO	AUMENTI DI ATTIVITA'	DIMINUIZIONI DI PASSIVITA'	SPESE DEPURATE DEI MOVIMENTI PATRIMONIALI
1. SERVIZI GENERALI DELLE PUBBLICHE AMMINISTRAZIONI	193.803.099,66	124.400,90	4.363.245,38	189.315.453,38
1.3. SERVIZI GENERALI	144.908.801,68	124.400,90	73.185,40	144.711.215,38
1.3.1. SERVIZI GENERALI DEL PERSONALE	144.908.801,68	124.400,90	73.185,40	144.711.215,38
1.3.1.1. RECLUTAMENTO NELLE AMMINISTRAZIONI PUBBLICHE	443.183,07	0,00	0,00	443.183,07
1.3.1.91. SUPPORTO ALL'ATTIVITA' ISTITUZIONALE DELL'AMMINISTRAZIONE	144.465.618,61	124.400,90	73.185,40	144.268.032,31
1.6. SERVIZI PUBBLICI GENERALI NON ALTRIMENTI CLASSIFICABILI	48.894.297,98	0,00	4.290.059,98	44.604.238,00
1.6.1. SERVIZI PUBBLICI GENERALI NON ALTRIMENTI CLASSIFICABILI	48.894.297,98	0,00	4.290.059,98	44.604.238,00
1.6.1.4. RISORSE DA ASSEGNARE NELL'AMBITO DELLA PA	48.894.297,98	0,00	4.290.059,98	44.604.238,00
4. AFFARI ECONOMICI	12.110.907.050,60	615.785,69	8.785.989,26	12.101.505.275,65
4.1. AFFARI GENERALI ECONOMICI, COMMERCIALI E DEL LAVORO	12.059.638.705,41	500.277,94	8.784.912,67	12.050.353.514,80
4.1.2. AFFARI GENERALI DEL LAVORO	12.059.638.705,41	500.277,94	8.784.912,67	12.050.353.514,80

**(D) DIMOSTRAZIONE DI CONCORDANZA TRA GLI ACCERTAMENTI DI COMPETENZA DEL BILANCIO ED IL CONTO DEL PATRIMONIO
COMPARAZIONE - PER AMMINISTRAZIONE/FUNZIONI OBIETTIVO - DELLE GESTIONI PATRIMONIALI CON QUELLE FINANZIARIE DI COMPETENZA**

ESERCIZIO 2006

AMMINISTRAZIONE : 04 MINISTERO DEL LAVORO E DELLA PREVIDENZA SOCIALE

FUNZIONI OBIETTIVO	ACCERTAMENTO TOTALE SECONDO IL BILANCIO	AUMENTI DI ATTIVITA'	DIMINUIZIONI DI PASSIVITA'	SPESE DEPURATE DEI MOVIMENTI PATRIMONIALI
4.1.2.1. SOSTEGNO AL MERCATO DEL LAVORO	11.920.254.081,64	4.358,16	7.886.046,99	11.912.363.676,49
4.1.2.2. RAPPORTI CON LE PARTI SOCIALI	639.870,09	0,00	0,00	639.870,09
4.1.2.3. TUTELA DELLE CONDIZIONI DI LAVORO	17.331.590,60	0,00	898.578,59	16.433.012,01
4.1.2.4. VIGILANZA, PREVENZIONE E REPRESSIONE NEL SETTORE LAVORO	429.445,65	0,00	0,00	429.445,65
4.1.2.91. SUPPORTO ALL'ATTIVITA' ISTITUZIONALE DELL'AMMINISTRAZIONE	120.963.717,43	495.919,78	287,09	120.487.510,56
4.9. AFFARI ECONOMICI NON ALTRIMENTI CLASSIFICABILI	51.268.345,19	115.507,75	1.076,59	51.151.760,85
4.9.1. AFFARI ECONOMICI NON ALTRIMENTI CLASSIFICABILI	51.268.345,19	115.507,75	1.076,59	51.151.760,85
4.9.1.91. SUPPORTO ALL'ATTIVITA' ISTITUZIONALE DELL'AMMINISTRAZIONE	47.718.484,51	105.831,96	1.076,59	47.611.575,96
4.9.1.92. INDIRIZZO POLITICO	3.549.860,68	9.675,79	0,00	3.540.184,89
10. PROTEZIONE SOCIALE	59.798.579.162,93	131.821,59	10.620.378,34	59.787.826.962,99
10.1. MALATTIA E INVALIDITA'	17.738.095.836,96	0,00	613.034,33	17.737.482.802,53

(D) DIMOSTRAZIONE DI CONCORDANZA TRA GLI ACCERTAMENTI DI COMPETENZA DEL BILANCIO ED IL CONTO DEL PATRIMONIO
 COMPARAZIONE - PER AMMINISTRAZIONE/FUNZIONI OBIETTIVO - DELLE GESTIONI PATRIMONIALI CON QUELLE FINANZIARIE DI COMPETENZA

ESERCIZIO 2006

AMMINISTRAZIONE : 04 MINISTERO DEL LAVORO E DELLA PREVIDENZA SOCIALE

FUNZIONI OBIETTIVO	ACCERTAMENTO TOTALE SECONDO IL BILANCIO	AUMENTI DI ATTIVITA'	DIMINUIZIONI DI PASSIVITA'	SPESE DEPURATE DEI MOVIMENTI PATRIMONIALI
10.1.2. INVALIDITA'	17.738.095.836,86	0,00	613.034,33	17.737.482.802,53
10.1.2.1. INVALIDITA' CIVILE	17.737.924.390,61	0,00	613.034,33	17.737.311.356,28
10.1.2.91. SUPPORTO ALL'ATTIVITA' ISTITUZIONALE DELL'AMMINISTRAZIONE	171.446,24	0,00	0,00	171.446,24
10.2. VECCHIAIA	15.023.852.839,93	0,00	0,00	15.023.852.839,93
10.2.1. VECCHIAIA	15.023.852.839,93	0,00	0,00	15.023.852.839,93
10.2.1.4. TUTELA DEGLI ANZIANI	15.023.811.002,37	0,00	0,00	15.023.811.002,37
10.2.1.91. SUPPORTO ALL'ATTIVITA' ISTITUZIONALE DELL'AMMINISTRAZIONE	41.837,57	0,00	0,00	41.837,57
10.4. FAMIGLIA	2.622.647.029,69	0,00	0,00	2.622.647.029,69
10.4.1. FAMIGLIA	2.622.647.029,69	0,00	0,00	2.622.647.029,69
10.4.1.1. TUTELA DELLA FAMIGLIA	2.622.611.509,47	0,00	0,00	2.622.611.509,47
10.4.1.91. SUPPORTO ALL'ATTIVITA' ISTITUZIONALE DELL'AMMINISTRAZIONE	35.520,22	0,00	0,00	35.520,22

(D) DIMOSTRAZIONE DI CONCORDANZA TRA GLI ACCERTAMENTI DI COMPETENZA DEL BILANCIO ED IL CONTO DEL PATRIMONIO
 COMPARAZIONE - PER AMMINISTRAZIONE/FUNZIONI OBIETTIVO - DELLE GESTIONI PATRIMONIALI CON QUELLE FINANZIARIE DI COMPETENZA

ESERCIZIO 2006

AMMINISTRAZIONE: 04 MINISTERO DEL LAVORO E DELLA PREVIDENZA SOCIALE

FUNZIONI OBIETTIVO	ACCERTAMENTO TOTALE SECONDO IL BILANCIO	AUMENTI DI ATTIVITA'	DIMINUIZIONI DI PASSIVITA'	SPESE DEPURATE DEI MOVIMENTI PATRIMONIALI
10.5. DISOCCUPAZIONE	3.048.613.916,76	106.659,13	7.886.288,75	3.040.620.988,87
10.5.1. DISOCCUPAZIONE	3.048.613.916,76	106.659,13	7.886.288,75	3.040.620.988,87
10.5.1.1. SOSTEGNO ALL'OCCUPAZIONE	3.048.613.916,76	106.659,13	7.886.288,75	3.040.620.988,87
10.7. ESCLUSIONE SOCIALE NON ALTRIMENTI CLASSIFICABILE	5.029.902.391,72	0,00	1.693.726,51	5.028.208.665,21
10.7.1. ESCLUSIONE SOCIALE NON ALTRIMENTI CLASSIFICABILE	5.029.902.391,72	0,00	1.693.726,51	5.028.208.665,21
10.7.1.1. ASSISTENZA SOCIALE PER PARTICOLARI CATEGORIE	5.029.726.895,00	0,00	1.693.726,51	5.028.033.168,49
10.7.1.91. SUPPORTO ALL'ATTIVITA' ISTITUZIONALE DELL'AMMINISTRAZIONE	175.496,71	0,00	0,00	175.496,71
10.9. PROTEZIONE SOCIALE NON ALTRIMENTI CLASSIFICABILE	16.335.467.147,98	25.162,46	427.328,75	16.335.014.656,77
10.9.1. PROTEZIONE SOCIALE NON ALTRIMENTI CLASSIFICABILE	16.335.467.147,98	25.162,46	427.328,75	16.335.014.656,77
10.9.1.1. POLITICHE PREVIDENZIALI ED ASSISTENZIALI	16.297.450.863,88	5.810,88	3.460,55	16.297.441.592,45
10.9.1.5. TUTELA DELL'INFANZIA E DELL'ADOLESCENZA	1.672.542,97	0,00	0,00	1.672.542,97

**(D) DIMOSTRAZIONE DI CONCORDANZA TRA GLI ACCERTAMENTI DI COMPETENZA DEL BILANCIO ED IL CONTO DEL PATRIMONIO
COMPARAZIONE - PER AMMINISTRAZIONE/FUNZIONI OBIETTIVO - DELLE GESTIONI PATRIMONIALI CON QUELLE FINANZIARIE DI COMPETENZA**

ESERCIZIO 2006

AMMINISTRAZIONE : 04 MINISTERO DEL LAVORO E DELLA PREVIDENZA SOCIALE

FUNZIONI OBIETTIVO	ACCERTAMENTO TOTALE SECONDO IL BILANCIO	AUMENTI DI ATTIVITA'	DIMINUZIONI DI PASSIVITA'	SPESE DEPURATE DEI MOVIMENTI PATRIMONIALI
10.9.1.6. ENTI ED ASSOCIAZIONI DI VOLONTARIATO ED ASSISTENZA	26.956.519,90	0,00	405.508,20	26.551.011,70
10.9.1.9. SERVIZI E PROTEZIONI SOCIALI	1.100.578,60	0,00	0,00	1.100.578,60
10.9.1.91. SUPPORTO ALL'ATTIVITA' ISTITUZIONALE DELL'AMMINISTRAZIONE	5.295.066,95	9.675,79	18.360,00	5.267.031,16
10.9.1.92. INDIRIZZO POLITICO	2.991.575,67	9.675,79	0,00	2.981.899,88
TOTALE AMMINISTRAZIONE 04	72.103.289.313,19	872.008,18	23.769.612,99	72.078.647.692,02

**(D) DIMOSTRAZIONE DI CONCORDANZA TRA GLI ACCERTAMENTI DI COMPETENZA DEL BILANCIO ED IL CONTO DEL PATRIMONIO
COMPARAZIONE - PER AMMINISTRAZIONE/FUNZIONI OBIETTIVO - DELLE GESTIONI PATRIMONIALI CON QUELLE FINANZIARIE DI COMPETENZA**

ESERCIZIO 2006

AMMINISTRAZIONE : 05 MINISTERO DELLA GIUSTIZIA

FUNZIONI OBIETTIVO	ACCERTAMENTO TOTALE SECONDO IL BILANCIO	AUMENTI DI ATTIVITA'	DIMINUIZIONI DI PASSIVITA'	SPESE DEPURATE DEI MOVIMENTI PATRIMONIALI
1. SERVIZI GENERALI DELLE PUBBLICHE AMMINISTRAZIONI	15.438.280,52	29.668,17	0,00	15.408.612,35
1.3. SERVIZI GENERALI	11.221.277,22	29.668,17	0,00	11.191.609,05
1.3.4. ALTRI SERVIZI	11.221.277,22	29.668,17	0,00	11.191.609,05
1.3.4.91. SUPPORTO ALL'ATTIVITA' ISTITUZIONALE DELL'AMMINISTRAZIONE	11.221.277,22	29.668,17	0,00	11.191.609,05
1.6. SERVIZI PUBBLICI GENERALI NON ALTRIMENTI CLASSIFICABILI	4.217.003,30	0,00	0,00	4.217.003,30
1.6.1. SERVIZI PUBBLICI GENERALI NON ALTRIMENTI CLASSIFICABILI	4.217.003,30	0,00	0,00	4.217.003,30
1.6.1.1. SERVIZI ELETTORALI	3.865.126,30	0,00	0,00	3.865.126,30
1.6.1.4. RISORSE DA ASSEGNARE NELL'AMBITO DELLA PA	351.877,00	0,00	0,00	351.877,00
3. ORDINE PUBBLICO E SICUREZZA	7.936.099.395,80	24.091.069,67	5.084.259,70	7.906.924.066,43
3.3. TRIBUNALI	4.856.399.263,45	14.282.560,40	3.195.441,58	4.838.921.261,47
3.3.1. TRIBUNALI	4.856.399.263,45	14.282.560,40	3.195.441,58	4.838.921.261,47

(D) DIMOSTRAZIONE DI CONCORDANZA TRA GLI ACCERTAMENTI DI COMPETENZA DEL BILANCIO ED IL CONTO DEL PATRIMONIO
 COMPARAZIONE - PER AMMINISTRAZIONE/FUNZIONI OBIETTIVO - DELLE GESTIONI PATRIMONIALI CON QUELLE FINANZIARIE DI COMPETENZA

ESERCIZIO 2006

AMMINISTRAZIONE: 05 MINISTERO DELLA GIUSTIZIA

FUNZIONI OBIETTIVO	ACCERTAMENTO TOTALE SECONDO IL BILANCIO	AUMENTI DI ATTIVITA'	DIMINUIZIONI DI PASSIVITA'	SPESE DEPURATE DEI MOVIMENTI PATRIMONIALI
3.3.1.1. GIUSTIZIA CIVILE E PENALE	4.454.287.477,08	6.495.038,91	694.409,51	4.447.098.028,65
3.3.1.2. GIUSTIZIA MINORILE	13.787.803,93	2.244,00	19,00	13.785.540,93
3.3.1.4. INFRASTRUTTURE PER LA GIUSTIZIA	31.543.322,07	0,00	5.196,07	31.538.126,00
3.3.1.5. INFRASTRUTTURE PER LA GIUSTIZIA MINORILE	5.484.988,21	221.795,42	0,00	5.263.192,79
3.3.1.91. SUPPORTO ALL'ATTIVITA' ISTITUZIONALE DELL'AMMINISTRAZIONE	351.295.672,16	7.563.482,06	2.495.817,00	341.236.373,10
3.4. CARCERI	3.079.416.085,74	9.785.693,53	1.886.535,27	3.067.743.856,94
3.4.1. CARCERI	3.079.416.085,74	9.785.693,53	1.886.535,27	3.067.743.856,94
3.4.1.1. AMMINISTRAZIONE PENITENZIARIA	2.704.149.071,10	8.746.286,14	1.263.831,20	2.694.138.953,76
3.4.1.2. PREVENZIONE DEVIANZA E RISOCIALIZZAZIONE DEI MINORI	122.230.780,58	345.970,27	612.905,85	121.271.904,46
3.4.1.3. INFRASTRUTTURE PENITENZIARIE	76.381.838,17	21.997,91	7.176,08	76.352.664,18
3.4.1.4. INFRASTRUTTURE PER I SERVIZI MINORILI	7.945.533,93	22.030,43	0,00	7.923.503,50

(D) DIMOSTRAZIONE DI CONCORDANZA TRA GLI ACCERTAMENTI DI COMPETENZA DEL BILANCIO ED IL CONTO DEL PATRIMONIO
 COMPARAZIONE - PER AMMINISTRAZIONE/FUNZIONI OBIETTIVO - DELLE GESTIONI PATRIMONIALI CON QUELLE FINANZIARIE DI COMPETENZA

Esercizio 2006

AMMINISTRAZIONE: 05 MINISTERO DELLA GIUSTIZIA

FUNZIONI OBIETTIVO	ACCERTAMENTO TOTALE SECONDO IL BILANCIO	AUMENTI DI ATTIVITA'	DIMINUZIONI DI PASSIVITA'	SPESE DEPURATE DEI MOVIMENTI PATRIMONIALI
3.4.1.91. SUPPORTO ALL'ATTIVITA' ISTITUZIONALE DELL'AMMINISTRAZIONE	168.708.861,96	649.408,78	2.622,15	168.056.831,04
3.5. RICERCA E SVILUPPO CONNESSI ALL'ORDINE PUBBLICO E SICUREZZA	186.242,35	22.815,74	2.282,85	161.143,77
3.5.1. RICERCA E SVILUPPO CONNESSI ALL'ORDINE PUBBLICO E SICUREZZA	186.242,35	22.815,74	2.282,85	161.143,77
3.5.1.51. RICERCA IN MATERIA PENALE E CRIMINOLOGICA	186.242,35	22.815,74	2.282,85	161.143,77
3.6. ORDINE PUBBLICO E SICUREZZA NON ALTRIMENTI CLASSIFICABILI	97.804,26	0,00	0,00	97.804,26
3.6.1. ORDINE PUBBLICO E SICUREZZA NON ALTRIMENTI CLASSIFICABILI	97.804,26	0,00	0,00	97.804,26
3.6.1.91. SUPPORTO ALL'ATTIVITA' ISTITUZIONALE DELL'AMMINISTRAZIONE	97.804,26	0,00	0,00	97.804,26
10. PROTEZIONE SOCIALE	31.247.412,26	0,00	0,00	31.247.412,26
10.2. VECCHIAIA	31.247.412,26	0,00	0,00	31.247.412,26
10.2.1. VECCHIAIA	31.247.412,26	0,00	0,00	31.247.412,26
10.2.1.2. PENSIONI	31.149.608,00	0,00	0,00	31.149.608,00

**(D) DIMOSTRAZIONE DI CONCORDANZA TRA GLI ACCERTAMENTI DI COMPETENZA DEL BILANCIO ED IL CONTO DEL PATRIMONIO
COMPARAZIONE - PER AMMINISTRAZIONE/FUNZIONI OBIETTIVO - DELLE GESTIONI PATRIMONIALI CON QUELLE FINANZIARIE DI COMPETENZA
ESERCIZIO 2006**

AMMINISTRAZIONE : 05 MINISTERO DELLA GIUSTIZIA

FUNZIONI OBIETTIVO	ACCERTAMENTO TOTALE SECONDO IL BILANCIO	AUMENTI DI ATTIVITA'	DIMINUIZIONI DI PASSIVITA'	SPESE DEPURATE DEI MOVIMENTI PATRIMONIALI
10.2.1.91. SUPPORTO ALL'ATTIVITA' ISTITUZIONALE DELL'AMMINISTRAZIONE	97.804,26	0,00	0,00	97.804,26
TOTALE AMMINISTRAZIONE 05	7.982.785.088,58	24.120.737,84	5.084.259,70	7.953.580.091,04

(D) DIMOSTRAZIONE DI CONCORDANZA TRA GLI ACCERTAMENTI DI COMPETENZA DEL BILANCIO ED IL CONTO DEL PATRIMONIO
 COMPARAZIONE - PER AMMINISTRAZIONE/FUNZIONI OBIETTIVO - DELLE GESTIONI PATRIMONIALI CON QUELLE FINANZIARIE DI COMPETENZA

ESERCIZIO 2006

AMMINISTRAZIONE: 06 MINISTERO DEGLI AFFARI ESTERI

FUNZIONI OBIETTIVO	ACCERTAMENTO TOTALE SECONDO IL BILANCIO	AUMENTI DI ATTIVITA'	DIMINUIZIONI DI PASSIVITA'	SPESE DEPURATE DEI MOVIMENTI PATRIMONIALI
1. SERVIZI GENERALI DELLE PUBBLICHE AMMINISTRAZIONI	1.856.790.321,10	2.833.492,50	19.643.223,42	1.834.313.605,18
1.1. ORGANI ESECUTIVI E LEGISLATIVI, ATTIVITA' FINANZIARIE E FISCALI E AFFARI ESTERI	1.334.575.722,17	945.724,81	2.763.959,67	1.330.866.037,69
1.1.3. AFFARI ESTERI	1.334.575.722,17	945.724,81	2.763.959,67	1.330.866.037,69
1.1.3.1. CERIMONIALE	15.525.268,53	710,43	0,00	15.524.558,10
1.1.3.2. POLITICA ESTERA E SICUREZZA INTERNAZIONALE	540.933.453,83	9.226,05	18.720,19	540.905.507,60
1.1.3.3. POLITICHE MIGRATORIE E SOCIALI	23.083.832,99	0,00	7,83	23.083.825,16
1.1.3.4. COOPERAZIONE E PROMOZIONE IN MATERIA CULTURALE	182.101.622,21	2.160,00	1.986.792,38	180.112.669,82
1.1.3.5. GESTIONE DELLE CRISI INTERNAZIONALI	13.640.402,16	67.273,54	0,00	13.573.128,62
1.1.3.6. SUPPORTO ALL'AMMINISTRAZIONE GIUDIZIARIA CIVILE E PENALE IN AMBITO INTERNAZIONALE	619.141,49	0,00	0,00	619.141,49
1.1.3.7. INTEGRAZIONE EUROPEA	14.592.789,93	0,00	141.393,85	14.451.396,08
1.1.3.8. TUTELA DEGLI ITALIANI ALL'ESTERO	141.694.747,13	1.000,00	4.996,49	141.688.750,64

**(D) DIMOSTRAZIONE DI CONCORDANZA TRA GLI ACCERTAMENTI DI COMPETENZA DEL BILANCIO ED IL CONTO DEL PATRIMONIO
COMPARAZIONE - PER AMMINISTRAZIONE/FUNZIONI OBIETTIVO - DELLE GESTIONI PATRIMONIALI CON QUELLE FINANZIARIE DI COMPETENZA**

ESERCIZIO 2006

AMMINISTRAZIONE : 06 MINISTERO DEGLI AFFARI ESTERI

FUNZIONI OBIETTIVO	ACCERTAMENTO TOTALE SECONDO IL BILANCIO	AUMENTI DI ATTIVITA'	DIMINUZIONI DI PASSIVITA'	SPESE DEPURATE DEI MOVIMENTI PATRIMONIALI
1.1.3.9. PROMOZIONE E TUTELA DELL'IMMAGINE DELL'ITALIA ALL'ESTERO	21.016.398,10	2.665,19	0,00	21.013.732,92
1.1.3.91. SUPPORTO ALL'ATTIVITA' ISTITUZIONALE DELL'AMMINISTRAZIONE	369.994.125,43	836.782,65	612.048,93	368.545.293,85
1.1.3.92. INDIRIZZO POLITICO	11.373.940,35	25.906,95	0,00	11.348.033,39
1.2. AIUTI ECONOMICI INTERNAZIONALI	490.597.026,77	1.887.767,69	16.879.263,75	471.829.995,33
1.2.1. AIUTI ECONOMICI AI PAESI IN VIA DI SVILUPPO ED IN TRANSIZIONE	305.283.234,56	1.698.990,92	16.403.325,93	287.180.917,72
1.2.1.1. COOPERAZIONE ALLO SVILUPPO IN AMBITO BILATERALE	305.283.234,56	1.698.990,92	16.403.325,93	287.180.917,72
1.2.2. AIUTI ECONOMICI EROGATI ATTRAVERSO ORGANISMI INTERNAZIONALI	185.313.792,21	188.776,77	475.937,82	184.649.077,61
1.2.2.1. COOPERAZIONE ALLO SVILUPPO IN AMBITO MULTILATERALE	185.313.792,21	188.776,77	475.937,82	184.649.077,61
1.6. SERVIZI PUBBLICI GENERALI NON ALTRIMENTI CLASSIFICABILI	31.617.572,16	0,00	0,00	31.617.572,16
1.6.1. SERVIZI PUBBLICI GENERALI NON ALTRIMENTI CLASSIFICABILI	31.617.572,16	0,00	0,00	31.617.572,16
1.6.1.4. RISORSE DA ASSEGNARE NELL'AMBITO DELLA PA	8.948,00	0,00	0,00	8.948,00

(D) DIMOSTRAZIONE DI CONCORDANZA TRA GLI ACCERTAMENTI DI COMPETENZA DEL BILANCIO ED IL CONTO DEL PATRIMONIO
 COMPARAZIONE - PER AMMINISTRAZIONE/FUNZIONI OBIETTIVO - DELLE GESTIONI PATRIMONIALI CON QUELLE FINANZIARIE DI COMPETENZA

ESERCIZIO 2006

AMMINISTRAZIONE: 06 MINISTERO DEGLI AFFARI ESTERI

FUNZIONI OBIETTIVO	ACCERTAMENTO TOTALE SECONDO IL BILANCIO	AUMENTI DI ATTIVITA'	DIMINZIONI DI PASSIVITA'	SPESE DEPURATE DEI MOVIMENTI PATRIMONIALI
1.6.1.8. TUTELA DEI DIRITTI UMANI	31.608.624,16	0,00	0,00	31.608.624,16
4. AFFARI ECONOMICI	170.152.159,35	10.676,12	1.567.869,39	168.573.613,84
4.1. AFFARI GENERALI ECONOMICI, COMMERCIALI E DEL LAVORO	170.152.159,35	10.676,12	1.567.869,39	168.573.613,84
4.1.1. AFFARI GENERALI ECONOMICI E COMMERCIALI	170.152.159,35	10.676,12	1.567.869,39	168.573.613,84
4.1.1.1. POLITICA ECONOMICA E COOPERAZIONE SCIENTIFICA E TECNOLOGICA IN AMBITO INTERNAZIONALE	75.542.434,99	9.348,29	174.986,54	75.358.100,16
4.1.1.3. PROGRAMMAZIONE E COORDINAMENTO IN AMBITO INTERNAZIONALE DELLA POLITICA COMMERCIALE,	94.609.724,37	1.327,83	1.392.882,85	93.215.513,68
9. ISTRUZIONE	102.062.811,65	12.205,43	238.016,46	101.812.589,76
9.8. ISTRUZIONE NON ALTRIMENTI CLASSIFICABILE	102.062.811,65	12.205,43	238.016,46	101.812.589,76
9.8.3. ISTRUZIONE NON ALTRIMENTI CLASSIFICABILE	102.062.811,65	12.205,43	238.016,46	101.812.589,76
9.8.3.4. ISTRUZIONE ALL'ESTERO	102.062.811,65	12.205,43	238.016,46	101.812.589,76
TOTALE AMMINISTRAZIONE 06	2.129.005.292,10	2.856.374,05	21.449.109,27	2.104.699.808,78

(D) DIMOSTRAZIONE DI CONCORDANZA TRA GLI ACCERTAMENTI DI COMPETENZA DEL BILANCIO ED IL CONTO DEL PATRIMONIO
 COMPARAZIONE - PER AMMINISTRAZIONE/FUNZIONI OBIETTIVO - DELLE GESTIONI PATRIMONIALI CON QUELLE FINANZIARIE DI COMPETENZA

ESERCIZIO 2006

AMMINISTRAZIONE: 07 MINISTERO DELLA PUBBLICA ISTRUZIONE

FUNZIONI OBIETTIVO	ACCERTAMENTO TOTALE SECONDO IL BILANCIO	AUMENTI DI ATTIVITA'	DIMINUIZIONI DI PASSIVITA'	SPESE DEPURATE DEI MOVIMENTI PATRIMONIALI
1. SERVIZI GENERALI DELLE PUBBLICHE AMMINISTRAZIONI	1.602.554.049,33	538.257.511,47	4.461.632,62	1.059.834.905,25
1.1. ORGANI ESECUTIVI E LEGISLATIVI, ATTIVITA' FINANZIARIE E FISCALI E AFFARI ESTERI	5.072.990,27	618,72	863.290,01	4.209.081,54
1.1.3. AFFARI ESTERI	5.072.990,27	618,72	863.290,01	4.209.081,54
1.1.3.4. COOPERAZIONE E PROMOZIONE IN MATERIA CULTURALE	5.063.075,93	0,00	863.290,01	4.199.785,92
1.1.3.91. SUPPORTO ALL'ATTIVITA' ISTITUZIONALE DELL'AMMINISTRAZIONE	9.914,34	618,72	0,00	9.295,62
1.4. RICERCA DI BASE	1.597.470.024,06	538.256.892,75	3.598.342,61	1.055.614.788,71
1.4.1. RICERCA DI BASE	1.597.470.024,06	538.256.892,75	3.598.342,61	1.055.614.788,71
1.4.1.51. PROGRAMMAZIONE E COORDINAMENTO DELLA RICERCA SCIENTIFICA E TECNOLOGICA	130.884.516,01	13.281,13	0,00	130.871.234,88
1.4.1.52. POTENZIAMENTO DELLE ATTIVITA' DI RICERCA	1.466.389.061,33	538.237.424,42	3.598.342,61	924.553.294,31
1.4.1.91. SUPPORTO ALL'ATTIVITA' ISTITUZIONALE DELL'AMMINISTRAZIONE	196.446,72	6.187,20	0,00	190.259,52
1.6. SERVIZI PUBBLICI GENERALI NON AL TRIMENTI CLASSIFICABILI	11.035,00	0,00	0,00	11.035,00

(D) DIMOSTRAZIONE DI CONCORDANZA TRA GLI ACCERTAMENTI DI COMPETENZA DEL BILANCIO ED IL CONTO DEL PATRIMONIO
 COMPARAZIONE - PER AMMINISTRAZIONE/FUNZIONI OBIETTIVO - DELLE GESTIONI PATRIMONIALI CON QUELLE FINANZIARIE DI COMPETENZA

Esercizio 2006

AMMINISTRAZIONE: 07 MINISTERO DELLA PUBBLICA ISTRUZIONE

FUNZIONI OBIETTIVO	ACCERTAMENTO TOTALE SECONDO IL BILANCIO	AUMENTI DI ATTIVITA'	DIMINUZIONI DI PASSIVITA'	SPESE DEPURATE DEI MOVIMENTI PATRIMONIALI
1.6.1. SERVIZI PUBBLICI GENERALI NON ALTRIMENTI CLASSIFICABILI	11.035,00	0,00	0,00	11.035,00
1.6.1.4. RISORSE DA ASSEGNARE NELL'AMBITO DELLA PA	11.035,00	0,00	0,00	11.035,00
4. AFFARI ECONOMICI	336.697.120,34	4.640,40	40.033.587,55	296.658.892,39
4.8. RICERCA E SVILUPPO PER GLI AFFARI ECONOMICI	336.697.120,34	4.640,40	40.033.587,55	296.658.892,39
4.8.4. RICERCA E SVILUPPO PER ATTIVITA' ESTRATTIVE, MANIFATTURIERE ED EDILIZIE	336.697.120,34	4.640,40	40.033.587,55	296.658.892,39
4.8.4.51. RICERCA IN AMBITO INDUSTRIALE	336.622.762,81	0,00	40.033.587,55	296.589.175,26
4.8.4.91. SUPPORTO ALL'ATTIVITA' ISTITUZIONALE DELL'AMMINISTRAZIONE	74.357,53	4.640,40	0,00	69.717,13
9. ISTRUZIONE	55.106.434.514,23	1.505.732,43	48.925.549,51	55.056.003.232,29
9.1. ISTRUZIONE PRESCOLASTICA E PRIMARIA	20.682.159.734,00	129.863,91	4.038.418,90	20.677.991.451,19
9.1.1. ISTRUZIONE PRESCOLASTICA	5.521.387.639,97	33.922,90	931.340,93	5.520.422.376,14
9.1.1.1. SCUOLA MATERNA	5.508.156.945,28	28.890,57	495.084,43	5.507.632.970,28

**(D) DIMOSTRAZIONE DI CONCORDANZA TRA GLI ACCERTAMENTI DI COMPETENZA DEL BILANCIO ED IL CONTO DEL PATRIMONIO
COMPARAZIONE - PER AMMINISTRAZIONE/FUNZIONI OBIETTIVO - DELLE GESTIONI PATRIMONIALI CON QUELLE FINANZIARIE DI COMPETENZA**

ESERCIZIO 2006

AMMINISTRAZIONE : 07 MINISTERO DELLA PUBBLICA ISTRUZIONE

FUNZIONI OBIETTIVO	ACCERTAMENTO TOTALE SECONDO IL BILANCIO	AUMENTI DI ATTIVITA'	DIMINUIZIONI DI PASSIVITA'	SPESE DEPURATE DEI MOVIMENTI PATRIMONIALI
9.1.1.91. SUPPORTO ALL'ATTIVITA' ISTITUZIONALE DELL'AMMINISTRAZIONE	13.230.694,69	5.032,33	436.256,50	12.789.405,86
9.1.2. ISTRUZIONE PRIMARIA	15.160.772.094,03	95.941,01	3.107.077,96	15.157.569.075,05
9.1.2.1. SCUOLA ELEMENTARE	15.135.978.859,91	79.627,70	1.362.051,95	15.134.537.180,26
9.1.2.91. SUPPORTO ALL'ATTIVITA' ISTITUZIONALE DELL'AMMINISTRAZIONE	24.793.234,12	16.313,32	1.745.026,01	23.031.894,79
9.2. ISTRUZIONE SECONDARIA	25.412.655.852,42	153.463,33	4.449.849,73	25.408.052.539,36
9.2.1. ISTRUZIONE SECONDARIA INFERIORE	10.106.718.464,31	61.122,70	1.780.167,80	10.104.877.173,81
9.2.1.1. SCUOLA MEDIA INFERIORE	10.094.182.254,97	52.966,04	907.654,79	10.093.221.634,13
9.2.1.91. SUPPORTO ALL'ATTIVITA' ISTITUZIONALE DELL'AMMINISTRAZIONE	12.536.209,34	8.156,66	872.513,01	11.655.539,68
9.2.2. ISTRUZIONE SECONDARIA SUPERIORE	15.305.937.388,11	92.340,63	2.669.681,93	15.303.175.365,55
9.2.2.1. ISTRUZIONE CLASSICA, SCIENTIFICA, MAGISTRALE	5.537.764.991,42	28.471,86	494.799,55	5.537.241.720,02
9.2.2.2. ISTRUZIONE ARTISTICA ATTRAVERSO LICEI ED ISTITUTI D'ARTE	462.663.334,45	2.407,55	41.257,04	462.619.669,87

(D) DIMOSTRAZIONE DI CONCORDANZA TRA GLI ACCERTAMENTI DI COMPETENZA DEL BILANCIO ED IL CONTO DEL PATRIMONIO
COMPARAZIONE - PER AMMINISTRAZIONE/FUNZIONI OBIETTIVO - DELLE GESTIONI PATRIMONIALI CON QUELLE FINANZIARIE DI COMPETENZA

ESERCIZIO 2006

AMMINISTRAZIONE : 07 MINISTERO DELLA PUBBLICA ISTRUZIONE

FUNZIONI OBIETTIVO	ACCERTAMENTO TOTALE SECONDO IL BILANCIO	AUMENTI DI ATTIVITA'	DIMINUZIONI DI PASSIVITA'	SPESE DEPURATE DEI MOVIMENTI PATRIMONIALI
9.2.2.3. ISTRUZIONE TECNICA	5.540.570.217,51	28.890,57	495.084,43	5.540.046.242,51
9.2.2.4. ISTRUZIONE PROFESSIONALE	3.729.389.612,80	18.841,67	329.771,41	3.729.040.999,72
9.2.2.91. SUPPORTO ALL'ATTIVITA' ISTITUZIONALE DELL'AMMINISTRAZIONE	35.549.231,93	13.728,99	1.308.769,51	34.226.733,43
9.3. ISTRUZIONE POST-SECONDARIA NON SUPERIORE	408.616.863,71	618.809,90	0,00	407.998.053,81
9.3.3. ISTRUZIONE POST-SECONDARIA NON SUPERIORE	408.616.863,71	618.809,90	0,00	407.998.053,81
9.3.3.1. ISTRUZIONE ATTRAVERSO ISTITUTI DI ALTA CULTURA	408.542.506,18	614.169,50	0,00	407.928.336,68
9.3.3.91. SUPPORTO ALL'ATTIVITA' ISTITUZIONALE DELL'AMMINISTRAZIONE	74.357,53	4.640,40	0,00	69.717,13
9.4. ISTRUZIONE SUPERIORE	7.628.961.350,47	125.496,60	9.102,61	7.628.826.751,27
9.4.1. PRIMO GRADO DI ISTRUZIONE SUPERIORE	7.474.110.886,63	123.949,80	9.102,61	7.473.977.834,23
9.4.1.1. SISTEMA UNIVERSITARIO	7.166.727.393,58	0,00	9.102,61	7.166.718.290,98
9.4.1.2. INFRASTRUTTURE UNIVERSITARIE	307.234.777,99	114.669,00	0,00	307.120.108,99

**(D) DIMOSTRAZIONE DI CONCORDANZA TRA GLI ACCERTAMENTI DI COMPETENZA DEL BILANCIO ED IL CONTO DEL PATRIMONIO
COMPARAZIONE - PER AMMINISTRAZIONE/FUNZIONI OBIETTIVO - DELLE GESTIONI PATRIMONIALI CON QUELLE FINANZIARIE DI COMPETENZA**

ESERCIZIO 2006

AMMINISTRAZIONE : 07 MINISTERO DELLA PUBBLICA ISTRUZIONE

FUNZIONI OBIETTIVO	ACCERTAMENTO TOTALE SECONDO IL BILANCIO	AUMENTI DI ATTIVITA'	DIMINUIZIONI DI PASSIVITA'	SPESE DEPURATE DEI MOVIMENTI PATRIMONIALI
9.4.1.91. SUPPORTO ALL'ATTIVITA' ISTITUZIONALE DELL'AMMINISTRAZIONE	148.715,06	9.280,80	0,00	139.434,26
9.4.2. SECONDO GRADO DI ISTRUZIONE SUPERIORE	154.850.463,84	1.546,80	0,00	154.848.917,04
9.4.2.1. FORMAZIONE POST-UNIVERSITARIA	154.825.678,00	0,00	0,00	154.825.678,00
9.4.2.91. SUPPORTO ALL'ATTIVITA' ISTITUZIONALE DELL'AMMINISTRAZIONE	24.785,84	1.546,80	0,00	23.239,04
9.7. RICERCA E SVILUPPO PER L'ISTRUZIONE	9.539.481,43	0,00	35.653,97	9.503.827,46
9.7.3. RICERCA E SVILUPPO PER L'ISTRUZIONE	9.539.481,43	0,00	35.653,97	9.503.827,46
9.7.3.51. RICERCA PER LA DIDATTICA	9.539.481,43	0,00	35.653,97	9.503.827,46
9.8. ISTRUZIONE NON ALTRIMENTI CLASSIFICABILE	964.501.232,20	478.098,69	40.392.524,31	923.630.609,21
9.8.3. ISTRUZIONE NON ALTRIMENTI CLASSIFICABILE	964.501.232,20	478.098,69	40.392.524,31	923.630.609,21
9.8.3.1. PROGRAMMAZIONE E COORDINAMENTO DELL'ISTRUZIONE	743.229.986,08	384.221,66	40.392.524,31	702.453.240,11
9.8.3.3. DIRITTO ALLO STUDIO, CONDIZIONE STUDENTESCA	201.544.328,00	0,00	0,00	201.544.328,00

**(D) DIMOSTRAZIONE DI CONCORDANZA TRA GLI ACCERTAMENTI DI COMPETENZA DEL BILANCIO ED IL CONTO DEL PATRIMONIO
COMPARAZIONE - PER AMMINISTRAZIONE/FUNZIONI OBIETTIVO - DELLE GESTIONI PATRIMONIALI CON QUELLE FINANZIARIE DI COMPETENZA**

ESERCIZIO 2006

AMMINISTRAZIONE : 07 MINISTERO DELLA PUBBLICA ISTRUZIONE

FUNZIONI OBIETTIVO	ACCERTAMENTO TOTALE SECONDO IL BILANCIO	AUMENTI DI ATTIVITA'	DIMINUZIONI DI PASSIVITA'	SPESE DEPURATE DEI MOVIMENTI PATRIMONIALI
9.8.3.5. ISTITUZIONI SCOLASTICHE, INTERNAZIONALI	370.000,00	0,00	0,00	370.000,00
9.8.3.91. SUPPORTO ALL'ATTIVITA' ISTITUZIONALE DELL'AMMINISTRAZIONE	3.712.821,62	93.877,02	0,00	3.618.944,59
9.8.3.92. INDIRIZZO POLITICO	15.644.096,50	0,00	0,00	15.644.096,50
TOTALE AMMINISTRAZIONE 07	57.045.685.683,90	539.767.884,30	93.420.769,67	56.412.497.029,93

**(D) DIMOSTRAZIONE DI CONCORDANZA TRA GLI ACCERTAMENTI DI COMPETENZA DEL BILANCIO ED IL CONTO DEL PATRIMONIO
COMPARAZIONE - PER AMMINISTRAZIONE/FUNZIONI OBIETTIVO - DELLE GESTIONI PATRIMONIALI CON QUELLE FINANZIARIE DI COMPETENZA**

ESERCIZIO 2006

AMMINISTRAZIONE : 08 MINISTERO DELL'INTERNO

FUNZIONI OBIETTIVO	ACCERTAMENTO TOTALE SECONDO IL BILANCIO	AUMENTI DI ATTIVITA'	DIMINUIZIONI DI PASSIVITA'	SPESE DEPURATE DEI MOVIMENTI PATRIMONIALI
1. SERVIZI GENERALI DELLE PUBBLICHE AMMINISTRAZIONI	16.761.272.813,33	2.490.416,43	148.560.916,06	16.610.221.480,84
1.1. ORGANI ESECUTIVI E LEGISLATIVI, ATTIVITA' FINANZIARIE E FISCALI E AFFARI ESTERI	124.725.156,69	80.383,23	439.229,10	124.205.544,35
1.1.3. AFFARI ESTERI	124.725.156,69	80.383,23	439.229,10	124.205.544,35
1.1.3.2. POLITICA ESTERA E SICUREZZA INTERNAZIONALE	13.337.788,53	12.672,99	437.773,45	12.887.342,10
1.1.3.91. SUPPORTO ALL'ATTIVITA' ISTITUZIONALE DELL'AMMINISTRAZIONE	111.387.368,15	67.710,24	1.455,65	111.318.202,25
1.6. SERVIZI PUBBLICI GENERALI NON ALTRIMENTI CLASSIFICABILI	712.041.760,54	2.230.173,47	2.026,56	709.809.560,51
1.6.1. SERVIZI PUBBLICI GENERALI NON ALTRIMENTI CLASSIFICABILI	712.041.760,54	2.230.173,47	2.026,56	709.809.560,51
1.6.1.1. SERVIZI ELETTORALI	459.159.761,29	1.503.418,94	10,33	457.656.332,02
1.6.1.2. DIRITTI POLITICI E CIVILI	3.306.006,53	6.932,38	0,00	3.299.074,15
1.6.1.3. RAPPORTI CON ENTI TERRITORIALI	25.250.233,81	37.915,29	10,33	25.212.308,19
1.6.1.4. RISORSE DA ASSEGNARE NELL'AMBITO DELLA PA	10.640.628,00	0,00	0,00	10.640.628,00

**(D) DIMOSTRAZIONE DI CONCORDANZA TRA GLI ACCERTAMENTI DI COMPETENZA DEL BILANCIO ED IL CONTO DEL PATRIMONIO
COMPARAZIONE - PER AMMINISTRAZIONE/FUNZIONI OBIETTIVO - DELLE GESTIONI PATRIMONIALI CON QUELLE FINANZIARIE DI COMPETENZA**

ESERCIZIO 2006

AMMINISTRAZIONE : 08 MINISTERO DELL'INTERNO

FUNZIONI OBIETTIVO	ACCERTAMENTO TOTALE SECONDO IL BILANCIO	AUMENTI DI ATTIVITA'	DIMINUIZIONI DI PASSIVITA'	SPESE DEPURATE DEI MOVIMENTI PATRIMONIALI
1.6.1.91. SUPPORTO ALL'ATTIVITA' ISTITUZIONALE DELL'AMMINISTRAZIONE	213.685.130,92	681.906,86	2.005,90	213.001.218,16
1.8. TRASFERIMENTI A CARATTERE GENERALE TRA DIVERSI LIVELLI DI GOVERNO	15.924.505.896,11	179.859,73	148.119.660,40	15.776.206.375,98
1.8.1. TRASFERIMENTI A CARATTERE GENERALE TRA DIVERSI LIVELLI DI GOVERNO	15.924.505.896,11	179.859,73	148.119.660,40	15.776.206.375,98
1.8.1.1. TRASFERIMENTI AGLI ENTI TERRITORIALI	15.914.357.404,61	56.982,46	148.119.650,07	15.766.180.772,08
1.8.1.91. SUPPORTO ALL'ATTIVITA' ISTITUZIONALE DELL'AMMINISTRAZIONE	10.148.491,50	122.877,27	10,33	10.025.603,90
2. DIFESA	87.486.862,91	1.694.726,23	54.909,21	85.737.227,46
2.2. DIFESA CIVILE	87.486.862,91	1.694.726,23	54.909,21	85.737.227,46
2.2.1. DIFESA CIVILE	87.486.862,91	1.694.726,23	54.909,21	85.737.227,46
2.2.1.1. INTERVENTI PER PUBBLICHE CALAMITA'	43.526.026,17	1.623.655,84	50.170,52	41.852.199,82
2.2.1.91. SUPPORTO ALL'ATTIVITA' ISTITUZIONALE DELL'AMMINISTRAZIONE	43.960.836,73	71.070,40	4.738,89	43.885.027,64
3. ORDINE PUBBLICO E SICUREZZA	10.701.077.157,55	123.791.479,74	2.593.624,22	10.574.692.053,58

(D) DIMOSTRAZIONE DI CONCORDANZA TRA GLI ACCERTAMENTI DI COMPETENZA DEL BILANCIO ED IL CONTO DEL PATRIMONIO
 COMPARAZIONE - PER AMMINISTRAZIONE/FUNZIONI/OBIETTIVO - DELLE GESTIONI PATRIMONIALI CON QUELLE FINANZIARIE DI COMPETENZA

ESERCIZIO 2006

AMMINISTRAZIONE : 08 MINISTERO DELL'INTERNO

FUNZIONI/OBIETTIVO	ACCERTAMENTO TOTALE SECONDO IL BILANCIO	AUMENTI DI ATTIVITA'	DIMINUIZIONI DI PASSIVITA'	SPESE DEPURATE DEI MOVIMENTI PATRIMONIALI
3.1. SERVIZI DI POLIZIA	8.767.825.492,99	97.565.883,06	1.602.915,44	8.668.656.694,49
3.1.1. SERVIZI DI POLIZIA	8.767.825.492,99	97.565.883,06	1.602.915,44	8.668.656.694,49
3.1.1.1. PROGRAMMAZIONE E COORDINAMENTO FORZE DI POLIZIA	30.219.664,41	3.750.547,28	44.414,54	26.424.702,58
3.1.1.5. SICUREZZA DEMOCRATICA	50.910.131,73	1.073.957,55	0,00	49.836.174,18
3.1.1.7. PREDISPOSIZIONE DELLO STRUMENTO PER L'ORDINE E LA SICUREZZA PUBBLICA	4.931.571.959,19	87.930.790,64	1.168.881,91	4.842.472.286,64
3.1.1.91. SUPPORTO ALL'ATTIVITA' ISTITUZIONALE DELL'AMMINISTRAZIONE	3.755.123.737,66	4.810.587,59	389.618,98	3.749.923.531,09
3.2. SERVIZI ANTINCENDIO	1.933.122.689,45	26.225.596,68	990.708,79	1.905.906.383,98
3.2.1. SERVIZI ANTINCENDIO	1.933.122.689,45	26.225.596,68	990.708,79	1.905.906.383,98
3.2.1.1. PREVENZIONE	80.922.712,86	368.644,92	266.021,00	80.298.046,94
3.2.1.2. SOCCORSO	1.697.395.407,83	25.758.577,59	712.429,09	1.670.924.401,16
3.2.1.91. SUPPORTO ALL'ATTIVITA' ISTITUZIONALE DELL'AMMINISTRAZIONE	154.804.568,75	108.374,17	12.258,70	154.683.935,88

**(D) DIMOSTRAZIONE DI CONCORDANZA TRA GLI ACCERTAMENTI DI COMPETENZA DEL BILANCIO ED IL CONTO DEL PATRIMONIO
COMPARAZIONE - PER AMMINISTRAZIONE/FUNZIONI OBIETTIVO - DELLE GESTIONI PATRIMONIALI CON QUELLE FINANZIARIE DI COMPETENZA**

ESERCIZIO 2006

AMMINISTRAZIONE : 08 MINISTERO DELL'INTERNO

FUNZIONI OBIETTIVO	ACCERTAMENTO TOTALE SECONDO IL BILANCIO	AUMENTI DI ATTIVITA'	DIMINUIZIONI DI PASSIVITA'	SPESE DEPURATE DEI MOVIMENTI PATRIMONIALI
3.6. ORDINE PUBBLICO E SICUREZZA NON ALTRIMENTI CLASSIFICABILI	128.975,11	0,00	0,00	128.975,11
3.6.1. ORDINE PUBBLICO E SICUREZZA NON ALTRIMENTI CLASSIFICABILI	128.975,11	0,00	0,00	128.975,11
3.6.1.91. SUPPORTO ALL'ATTIVITA' ISTITUZIONALE DELL'AMMINISTRAZIONE	128.975,11	0,00	0,00	128.975,11
8. ATTIVITA' RICREATIVE, CULTURALI E DI CULTO	39.050.847,23	57.441,50	972,87	38.992.432,87
8.4. SERVIZI DI CULTO E ALTRI SERVIZI PER LE COMUNITA'	39.050.847,23	57.441,50	972,87	38.992.432,87
8.4.1. SERVIZI DI CULTO E ALTRI SERVIZI PER LE COMUNITA'	39.050.847,23	57.441,50	972,87	38.992.432,87
8.4.1.1. RAPPORTI CON LE CONFESIONI RELIGIOSE	2.808.458,07	13.464,97	147,32	2.794.845,78
8.4.1.3. FONDO EDIFICI DI CULTO	4.816.572,99	13.864,76	0,00	4.802.708,23
8.4.1.91. SUPPORTO ALL'ATTIVITA' ISTITUZIONALE DELL'AMMINISTRAZIONE	31.425.816,18	30.111,76	825,55	31.394.878,86
10. PROTEZIONE SOCIALE	381.861.431,04	254.386,46	94.950,37	381.512.094,21
10.2. VECCHIAIA	371.939,13	600,50	0,00	371.338,63

**(D) DIMOSTRAZIONE DI CONCORDANZA TRA GLI ACCERTAMENTI DI COMPETENZA DEL BILANCIO ED IL CONTO DEL PATRIMONIO
COMPARAZIONE - PER AMMINISTRAZIONE/FUNZIONI OBIETTIVO - DELLE GESTIONI PATRIMONIALI CON QUELLE FINANZIARIE DI COMPETENZA**

ESERCIZIO 2006

AMMINISTRAZIONE : 08 MINISTERO DELL'INTERNO

FUNZIONI OBIETTIVO	ACCERTAMENTO TOTALE SECONDO IL BILANCIO	AUMENTI DI ATTIVITA'	DIMINUZIONI DI PASSIVITA'	SPESE DEPURATE DEI MOVIMENTI PATRIMONIALI
10.2.1. VECCHIAIA	371.939,13	600,50	0,00	371.338,63
10.2.1.2. PENSIONI	371.939,13	600,50	0,00	371.338,63
10.7. ESCLUSIONE SOCIALE NON ALTRIMENTI CLASSIFICABILE	381.489.491,91	253.785,96	94.950,37	381.140.755,58
10.7.1. ESCLUSIONE SOCIALE NON ALTRIMENTI CLASSIFICABILE	381.489.491,91	253.785,96	94.950,37	381.140.755,58
10.7.1.1. ASSISTENZA SOCIALE PER PARTICOLARI CATEGORIE	302.066.706,40	170.366,58	91.924,32	301.804.415,51
10.7.1.2. MINORANZE ETNICHE	10.436.424,63	11.286,51	127,87	10.425.010,25
10.7.1.91. SUPPORTO ALL'ATTIVITA' ISTITUZIONALE DELL'AMMINISTRAZIONE	68.986.360,89	72.132,87	2.898,19	68.911.329,82
TOTALE AMMINISTRAZIONE 08	27.970.749.112,06	128.288.450,36	151.305.372,74	27.691.155.288,96

(D) DIMOSTRAZIONE DI CONCORDANZA TRA GLI ACCERTAMENTI DI COMPETENZA DEL BILANCIO ED IL CONTO DEL PATRIMONIO
 COMPARAZIONE - PER AMMINISTRAZIONE/FUNZIONI OBIETTIVO - DELLE GESTIONI PATRIMONIALI CON QUELLE FINANZIARIE DI COMPETENZA

ESERCIZIO 2006

AMMINISTRAZIONE : 09 MIN. DELL'AMBIENTE E DELLA TUTELA DEL TERRITORIO E DEL MARE

FUNZIONI OBIETTIVO	ACCERTAMENTO TOTALE SECONDO IL BILANCIO	AUMENTI DI ATTIVITA'	DIMINUIZIONI DI PASSIVITA'	SPESE DEPURATE DEI MOVIMENTI PATRIMONIALI
1. SERVIZI GENERALI DELLE PUBBLICHE AMMINISTRAZIONI	17.676.755,09	0,00	16.956.527,31	720.227,78
1.6. SERVIZI PUBBLICI GENERALI NON ALTRIMENTI CLASSIFICABILI	17.676.755,09	0,00	16.956.527,31	720.227,78
1.6.1. SERVIZI PUBBLICI GENERALI NON ALTRIMENTI CLASSIFICABILI	17.676.755,09	0,00	16.956.527,31	720.227,78
1.6.1.4. RISORSE DA ASSEGNARE NELL'AMBITO DELLA PA	17.676.755,09	0,00	16.956.527,31	720.227,78
2. DIFESA	7.545.330,94	2.006,12	82.891,33	7.460.433,49
2.2. DIFESA CIVILE	7.545.330,94	2.006,12	82.891,33	7.460.433,49
2.2.1. DIFESA CIVILE	7.545.330,94	2.006,12	82.891,33	7.460.433,49
2.2.1.1. INTERVENTI PER PUBBLICHE CALAMITA'	3.840.201,22	0,00	67.556,16	3.772.645,06
2.2.1.91. SUPPORTO ALL'ATTIVITA' ISTITUZIONALE DELL'AMMINISTRAZIONE	3.705.129,73	2.006,12	15.335,17	3.687.788,43
5. PROTEZIONE DELL'AMBIENTE	1.113.387.823,00	21.537,32	39.952.815,95	1.073.413.469,73
5.1. TRATTAMENTO DEI RIFIUTI	34.865.753,78	2.180,60	2.707.048,22	32.156.524,97

(D) DIMOSTRAZIONE DI CONCORDANZA TRA GLI ACCERTAMENTI DI COMPETENZA DEL BILANCIO ED IL CONTO DEL PATRIMONIO
 COMPARAZIONE - PER AMMINISTRAZIONE/FUNZIONI OBIETTIVO - DELLE GESTIONI PATRIMONIALI CON QUELLE FINANZIARIE DI COMPETENZA

ESERCIZIO 2006

AMMINISTRAZIONE : 09 MIN. DELL'AMBIENTE E DELLA TUTELA DEL TERRITORIO E DEL MARE

FUNZIONI OBIETTIVO	ACCERTAMENTO TOTALE SECONDO IL BILANCIO	AUMENTI DI ATTIVITA'	DIMINUZIONI DI PASSIVITA'	SPESE DEPURATE DEI MOVIMENTI PATRIMONIALI
5.1.1. TRATTAMENTO DEI RIFIUTI	34.865.753,78	2.180,60	2.707.048,22	32.156.524,97
5.1.1.1. RIFIUTI SOLIDI URBANI	16.291.078,32	0,00	904.563,16	15.386.515,16
5.1.1.2. RIFIUTI SPECIALI E DERIVANTI DA BONIFICHE DI SITI INQUINANTI	6.854.721,54	0,00	1.787.041,89	5.067.679,64
5.1.1.91. SUPPORTO ALL'ATTIVITA' ISTITUZIONALE DELL'AMMINISTRAZIONE	11.719.953,93	2.180,60	15.443,16	11.702.330,16
5.2. TRATTAMENTO DELLE ACQUE REFLUE	45.119.750,66	2.180,60	3.890.992,47	41.226.577,59
5.2.1. TRATTAMENTO DELLE ACQUE REFLUE	45.119.750,66	2.180,60	3.890.992,47	41.226.577,59
5.2.1.1. TRATTAMENTO E SMALTIMENTO ACQUE REFLUE CIVILI	19.591.602,10	0,00	1.937.774,65	17.653.827,45
5.2.1.2. TRATTAMENTO E SMALTIMENTO ACQUE REFLUE AGRICOLE E INDUSTRIALI	16.694.806,63	0,00	1.937.774,65	14.757.031,98
5.2.1.91. SUPPORTO ALL'ATTIVITA' ISTITUZIONALE DELL'AMMINISTRAZIONE	8.833.341,93	2.180,60	15.443,16	8.815.718,17
5.3. RIDUZIONE DELL'INQUINAMENTO	268.262.187,93	2.180,60	9.381.450,72	258.878.556,61
5.3.1. RIDUZIONE DELL'INQUINAMENTO	268.262.187,93	2.180,60	9.381.450,72	258.878.556,61

(D) DIMOSTRAZIONE DI CONCORDANZA TRA GLI ACCERTAMENTI DI COMPETENZA DEL BILANCIO ED IL CONTO DEL PATRIMONIO
 COMPARAZIONE - PER AMMINISTRAZIONE/FUNZIONI/OBIETTIVO - DELLE GESTIONI PATRIMONIALI CON QUELLE FINANZIARIE DI COMPETENZA

ESERCIZIO 2006

AMMINISTRAZIONE : 09 MIN. DELL'AMBIENTE E DELLA TUTELA DEL TERRITORIO E DEL MARE

FUNZIONI/OBIETTIVO	ACCERTAMENTO TOTALE SECONDO IL BILANCIO	AUMENTI DI ATTIVITA'	DIMINUIZIONI DI PASSIVITA'	SPESE DEPURATE DEI MOVIMENTI PATRIMONIALI
5.3.1.1. INQUINAMENTO DEL SUOLO	63.730.983,47	0,00	1.860.468,34	61.870.515,13
5.3.1.2. INQUINAMENTO DEL MARE	22.864.731,24	0,00	3.978.060,12	18.886.671,12
5.3.1.3. INQUINAMENTO DELLE ACQUE INTERNE, DI SUPERFICIE E SOTTERRANEE	16.781.088,94	0,00	1.660.949,70	15.120.139,24
5.3.1.4. INQUINAMENTO ATMOSFERICO	86.116.235,42	0,00	894.159,44	85.222.075,98
5.3.1.5. INQUINAMENTO ELETTROMAGNETICO E RADIOATTIVO	2.324.159,08	0,00	61.355,08	2.262.804,00
5.3.1.6. INQUINAMENTO ACUSTICO	13.727.223,70	0,00	232.296,99	13.494.926,72
5.3.1.8. PREVENZIONE DEL RISCHIO INDUSTRIALE	14.805.794,71	0,00	635.135,04	14.170.659,67
5.3.1.91. SUPPORTO ALL'ATTIVITA' ISTITUZIONALE DELL'AMMINISTRAZIONE	47.911.971,36	2.180,60	59.026,01	47.850.764,75
5.4. PROTEZIONE DELLE BIODIVERSITA' E DEI BENI PAESAGGISTICI	487.871.027,04	2.100,42	18.124.618,81	469.744.307,81
5.4.1. PROTEZIONE DELLE BIODIVERSITA' E DEI BENI PAESAGGISTICI	487.871.027,04	2.100,42	18.124.618,81	469.744.307,81
5.4.1.1. TUTELA E CONSERVAZIONE DELLA FAUNA E DELLA FLORA	32.621.060,24	0,00	225.414,82	32.395.645,42

(D) DIMOSTRAZIONE DI CONCORDANZA TRA GLI ACCERTAMENTI DI COMPETENZA DEL BILANCIO ED IL CONTO DEL PATRIMONIO
COMPARAZIONE - PER AMMINISTRAZIONE/FUNZIONI OBIETTIVO - DELLE GESTIONI PATRIMONIALI CON QUELLE FINANZIARIE DI COMPETENZA

ESERCIZIO 2006

AMMINISTRAZIONE : 09 MIN. DELL'AMBIENTE E DELLA TUTELA DEL TERRITORIO E DEL MARE

FUNZIONI OBIETTIVO	ACCERTAMENTO TOTALE SECONDO IL BILANCIO	AUMENTI DI ATTIVITA'	DIMINUZIONI DI PASSIVITA'	SPESE DEPURATE DEI MOVIMENTI PATRIMONIALI
5.4.1.2. BENI AMBIENTALI E PAESAGGISTICI	28.118.963,57	0,00	0,00	28.118.963,57
5.4.1.3. TUTELA DELLE AREE NATURALI PROTETTE TERRESTRI E MARINE	115.697.638,93	0,00	47.364,90	115.650.274,04
5.4.1.4. ASSETTO IDROGEOLOGICO	262.115.721,02	0,00	259.532,04	261.856.188,98
5.4.1.5. OPERE IDRAULICHE	41.438.137,12	0,00	17.546.509,50	23.891.627,62
5.4.1.6. OPERE A DIFESA DI ABITATI E COSTE	370.122,94	0,00	0,00	370.122,94
5.4.1.91. SUPPORTO ALL'ATTIVITA' ISTITUZIONALE DELL'AMMINISTRAZIONE	7.509.383,22	2.100,42	45.797,55	7.461.485,24
5.5. RICERCA E SVILUPPO PER LA PROTEZIONE DELL'AMBIENTE	96.259.379,02	4.004,60	1.610.129,46	94.645.244,95
5.5.1. RICERCA E SVILUPPO PER LA PROTEZIONE DELL'AMBIENTE	96.259.379,02	4.004,60	1.610.129,46	94.645.244,95
5.5.1.51. RICERCA IN MATERIA DI PROTEZIONE AMBIENTALE	92.823.170,76	160,34	1.594.686,30	91.228.324,11
5.5.1.91. SUPPORTO ALL'ATTIVITA' ISTITUZIONALE DELL'AMMINISTRAZIONE	3.436.208,26	3.844,25	15.443,16	3.416.920,84
5.6. PROTEZIONE DELL'AMBIENTE NON ALTRIMENTI CLASSIFICABILE	181.009.724,57	8.890,50	4.238.576,25	176.762.257,81

(D) DIMOSTRAZIONE DI CONCORDANZA TRA GLI ACCERTAMENTI DI COMPETENZA DEL BILANCIO ED IL CONTO DEL PATRIMONIO
 COMPARAZIONE - PER AMMINISTRAZIONE/FUNZIONI OBIETTIVO - DELLE GESTIONI PATRIMONIALI CON QUELLE FINANZIARIE DI COMPETENZA

ESERCIZIO 2006

AMMINISTRAZIONE: 09 MIN. DELL'AMBIENTE E DELLA TUTELA DEL TERRITORIO E DEL MARE

FUNZIONI OBIETTIVO	ACCERTAMENTO TOTALE SECONDO IL BILANCIO	AUMENTI DI ATTIVITA'	DIMINUZIONI DI PASSIVITA'	SPESE DEPURATE DEI MOVIMENTI PATRIMONIALI
5.6.1. PROTEZIONE DELL'AMBIENTE NON ALTRIMENTI CLASSIFICABILE	181.009.724,57	8.890,50	4.238.576,25	176.762.257,81
5.6.1.1. VIGILANZA, CONTROLLO, PREVENZIONE E REPRESSIONE IN MATERIA AMBIENTALE	13.825.199,39	0,00	0,00	13.825.199,39
5.6.1.3. DANNO AMBIENTALE	8.732.745,53	0,00	33.412,50	8.699.333,03
5.6.1.4. VALUTAZIONE E IMPATTO AMBIENTALE DI PIANI E PROGETTI	13.858.189,87	190,08	208.063,98	13.649.935,81
5.6.1.5. FORMAZIONE, INFORMAZIONE ED EDUCAZIONE IN MATERIA AMBIENTALE	25.339.384,97	0,00	3.956.906,61	21.382.478,36
5.6.1.6. SVILUPPO SOSTENIBILE	76.939.547,22	0,00	0,00	76.939.547,22
5.6.1.91. SUPPORTO ALL'ATTIVITA' ISTITUZIONALE DELL'AMMINISTRAZIONE	42.314.657,58	8.700,42	40.193,16	42.265.763,99
6. ABITAZIONI E ASSETTO TERRITORIALE	48.446.472,03	0,00	2.105.996,32	46.340.475,71
6.3. APPROVVIGIONAMENTO IDRICO	48.446.472,03	0,00	2.105.996,32	46.340.475,71
6.3.1. APPROVVIGIONAMENTO IDRICO	48.446.472,03	0,00	2.105.996,32	46.340.475,71
6.3.1.1. ACQUEDOTTI	8.581.610,29	0,00	2.105.996,32	6.475.613,97

**(D) DIMOSTRAZIONE DI CONCORDANZA TRA GLI ACCERTAMENTI DI COMPETENZA DEL BILANCIO ED IL CONTO DEL PATRIMONIO
COMPARAZIONE - PER AMMINISTRAZIONE/FUNZIONI OBIETTIVO - DELLE GESTIONI PATRIMONIALI CON QUELLE FINANZIARIE DI COMPETENZA**

ESERCIZIO 2006

AMMINISTRAZIONE : 09 MIN. DELL'AMBIENTE E DELLA TUTELA DEL TERRITORIO E DEL MARE

FUNZIONI OBIETTIVO	ACCERTAMENTO TOTALE SECONDO IL BILANCIO	AUMENTI DI ATTIVITA'	DIMINUZIONI DI PASSIVITA'	SPESE DEPURATE DEI MOVIMENTI PATRIMONIALI
6.3.1.2. UTILIZZO RISORSE IDRICHE	39.864.861,74	0,00	0,00	39.864.861,74
TOTALE AMMINISTRAZIONE 09	1.187.056.381,06	23.543,44	59.098.230,91	1.127.934.606,71

(D) DIMOSTRAZIONE DI CONCORDANZA TRA GLI ACCERTAMENTI DI COMPETENZA DEL BILANCIO ED IL CONTO DEL PATRIMONIO
 COMPARAZIONE - PER AMMINISTRAZIONE/FUNZIONI OBIETTIVO - DELLE GESTIONI PATRIMONIALI CON QUELLE FINANZIARIE DI COMPETENZA

ESERCIZIO 2006

AMMINISTRAZIONE: 10 MINISTERO DELLE INFRASTRUTTURE

FUNZIONI OBIETTIVO	ACCERTAMENTO TOTALE SECONDO IL BILANCIO	AUMENTI DI ATTIVITA'	DIMINZIONI DI PASSIVITA'	SPESE DEPURATE DEI MOVIMENTI PATRIMONIALI
1. SERVIZI GENERALI DELLE PUBBLICHE AMMINISTRAZIONI	1.077.021.907,71	382.456,73	3.373.756,43	1.073.265.694,54
1.2. AIUTI ECONOMICI INTERNAZIONALI	5.019.764,27	17.963,89	150.541,39	4.851.258,99
1.2.1. AIUTI ECONOMICI AI PAESI IN VIA DI SVILUPPO ED IN TRANSIZIONE	5.019.764,27	17.963,89	150.541,39	4.851.258,99
1.2.1.1. COOPERAZIONE ALLO SVILUPPO IN AMBITO BILATERALE	2.948.738,07	0,00	23,06	2.948.715,02
1.2.1.91. SUPPORTO ALL'ATTIVITA' ISTITUZIONALE DELL'AMMINISTRAZIONE	2.071.026,20	17.963,89	150.518,34	1.902.543,97
1.3. SERVIZI GENERALI	363.939.527,32	269.746,68	1.557.870,27	362.111.910,36
1.3.4. ALTRI SERVIZI	363.939.527,32	269.746,68	1.557.870,27	362.111.910,36
1.3.4.6. SERVIZI PER LE AMMINISTRAZIONI PUBBLICHE	32.669.286,65	99.510,71	59.062,18	32.510.713,76
1.3.4.8. INFRASTRUTTURE SEDI DI UFFICI PUBBLICI	280.072.830,88	9.699,40	445.375,66	279.617.755,82
1.3.4.91. SUPPORTO ALL'ATTIVITA' ISTITUZIONALE DELL'AMMINISTRAZIONE	51.197.409,79	160.536,58	1.053.432,44	49.983.440,78
1.6. SERVIZI PUBBLICI GENERALI NON ALTRIMENTI CLASSIFICABILI	708.062.616,13	94.746,16	1.665.344,77	706.302.525,20

**(D) DIMOSTRAZIONE DI CONCORDANZA TRA GLI ACCERTAMENTI DI COMPETENZA DEL BILANCIO ED IL CONTO DEL PATRIMONIO
COMPARAZIONE - PER AMMINISTRAZIONE/FUNZIONI OBIETTIVO - DELLE GESTIONI PATRIMONIALI CON QUELLE FINANZIARIE DI COMPETENZA**

ESERCIZIO 2006

AMMINISTRAZIONE : 10 MINISTERO DELLE INFRASTRUTTURE

FUNZIONI OBIETTIVO	ACCERTAMENTO TOTALE SECONDO IL BILANCIO	AUMENTI DI ATTIVITA'	DIMINUIZIONI DI PASSIVITA'	SPESA DEPURATE DEI MOVIMENTI PATRIMONIALI
1.6.1. SERVIZI PUBBLICI GENERALI NON AL TRIMONTI CLASSIFICABILI	708.062.616,13	94.746,16	1.665.344,77	706.302.525,20
1.6.1.4. RISORSE DA ASSEGNARE NELL'AMBITO DELLA PA	694.245.584,22	55,64	1.514.826,43	692.730.702,15
1.6.1.10. CERTIFICAZIONI E GARANZIE IN MATERIA DI OPERE PUBBLICHE E PRODOTTI DA COSTRUZIONE	1.621.210,91	11.007,81	0,00	1.610.203,10
1.6.1.11. FUNZIONI CONSULTIVE IN MATERIA DI OPERE PUBBLICHE, LAVORI PUBBLICI E DI GENIO CIVILE	6.144.625,99	40.361,98	0,00	6.104.264,02
1.6.1.12. RIFORME NEL SETTORE DEI LAVORI PUBBLICI	3.075.240,59	3.669,27	0,00	3.071.571,31
1.6.1.91. SUPPORTO ALL'ATTIVITA' ISTITUZIONALE DELL'AMMINISTRAZIONE	2.975.954,42	39.651,46	150.518,34	2.785.784,62
2. DIFESA	225.373.736,07	90.501,44	1.804.916,60	223.478.318,02
2.1. DIFESA MILITARE	4.520.071,44	1.662,92	516,46	4.517.892,07
2.1.1. DIFESA MILITARE	4.520.071,44	1.662,92	516,46	4.517.892,07
2.1.1.1. PREDISPOSIZIONE DELLO STRUMENTO MILITARE	4.411.728,10	1.158,48	516,46	4.410.053,16
2.1.1.91. SUPPORTO ALL'ATTIVITA' ISTITUZIONALE DELL'AMMINISTRAZIONE	108.343,35	504,43	0,00	107.838,91

(D) DIMOSTRAZIONE DI CONCORDANZA TRA GLI ACCERTAMENTI DI COMPETENZA DEL BILANCIO ED IL CONTO DEL PATRIMONIO
COMPARAZIONE - PER AMMINISTRAZIONE/FUNZIONI OBIETTIVO - DELLE GESTIONI PATRIMONIALI CON QUELLE FINANZIARIE DI COMPETENZA

ESERCIZIO 2006

AMMINISTRAZIONE: 10 MINISTERO DELLE INFRASTRUTTURE

FUNZIONI OBIETTIVO	ACCERTAMENTO TOTALE SECONDO IL BILANCIO	AUMENTI DI ATTIVITA'	DIMINUIZIONI DI PASSIVITA'	SPESE DEPURATE DEI MOVIMENTI PATRIMONIALI
2.2. DIFESA CIVILE	220.853.664,62	88.838,53	1.804.400,14	218.960.425,95
2.2.1. DIFESA CIVILE	220.853.664,62	88.838,53	1.804.400,14	218.960.425,95
2.2.1.1. INTERVENTI PER PUBBLICHE CALAMITA'	218.117.548,56	56.076,75	1.628.732,73	216.432.739,07
2.2.1.91. SUPPORTO ALL'ATTIVITA' ISTITUZIONALE DELL'AMMINISTRAZIONE	2.736.116,06	32.761,77	175.667,41	2.527.686,88
3. ORDINE PUBBLICO E SICUREZZA	325.289.871,52	4.055.766,63	4.116.424,25	317.117.880,63
3.1. SERVIZI DI POLIZIA	276.592.671,64	4.008.696,63	3.946.483,64	268.637.491,37
3.1.1. SERVIZI DI POLIZIA	276.592.671,64	4.008.696,63	3.946.483,64	268.637.491,37
3.1.1.6. INFRASTRUTTURE PER ORDINE E SICUREZZA PUBBLICA	44.823.937,17	0,00	3.616.121,56	41.207.815,60
3.1.1.7. PREDISPOSIZIONE DELLO STRUMENTO PER L'ORDINE E LA SICUREZZA PUBBLICA	65.134.442,16	1.133.232,84	47.498,82	63.953.710,49
3.1.1.8. SALVAGUARDIA DELLA VITA UMANA IN MARE	151.364.426,92	2.826.538,12	132.344,91	146.405.543,89
3.1.1.91. SUPPORTO ALL'ATTIVITA' ISTITUZIONALE DELL'AMMINISTRAZIONE	15.269.865,38	48.925,67	150.518,34	15.070.421,38

(D) DIMOSTRAZIONE DI CONCORDANZA TRA GLI ACCERTAMENTI DI COMPETENZA DEL BILANCIO ED IL CONTO DEL PATRIMONIO
 COMPARAZIONE - PER AMMINISTRAZIONE/FUNZIONI OBIETTIVO - DELLE GESTIONI PATRIMONIALI CON QUELLE FINANZIARIE DI COMPETENZA

ESERCIZIO 2006

AMMINISTRAZIONE: 10 MINISTERO DELLE INFRASTRUTTURE

FUNZIONI OBIETTIVO	ACCERTAMENTO TOTALE SECONDO IL BILANCIO	AUMENTI DI ATTIVITA'	DIMINUIZIONI DI PASSIVITA'	SPESE DEPURATE DEI MOVIMENTI PATRIMONIALI
3.4. CARCERI	43.497.031,88	28.542,38	169.940,61	43.298.548,89
3.4.1. CARCERI	43.497.031,88	28.542,38	169.940,61	43.298.548,89
3.4.1.3. INFRASTRUTTURE PENITENZIARIE	41.227.237,89	0,00	19.422,27	41.207.815,61
3.4.1.91. SUPPORTO ALL'ATTIVITA' ISTITUZIONALE DELL'AMMINISTRAZIONE	2.269.793,99	28.542,38	150.518,34	2.090.733,28
3.6. ORDINE PUBBLICO E SICUREZZA NON ALTRIMENTI CLASSIFICABILI	5.200.168,00	18.527,62	0,00	5.181.640,38
3.6.1. ORDINE PUBBLICO E SICUREZZA NON ALTRIMENTI CLASSIFICABILI	5.200.168,00	18.527,62	0,00	5.181.640,38
3.6.1.91. SUPPORTO ALL'ATTIVITA' ISTITUZIONALE DELL'AMMINISTRAZIONE	2.076.943,98	7.399,92	0,00	2.069.544,05
3.6.1.92. INDIRIZZO POLITICO	3.123.224,02	11.127,70	0,00	3.112.096,32
4. AFFARI ECONOMICI	4.452.049.466,37	31.721.256,84	71.346.493,59	4.348.981.715,93
4.2. AGRICOLTURA, SILVICOLTURA, PESCA E CACCIA	95.519.972,05	647.282,98	92.957,23	94.779.731,84
4.2.3. PESCA E CACCIA	95.519.972,05	647.282,98	92.957,23	94.779.731,84

(D) DIMOSTRAZIONE DI CONCORDANZA TRA GLI ACCERTAMENTI DI COMPETENZA DEL BILANCIO ED IL CONTO DEL PATRIMONIO
 COMPARAZIONE - PER AMMINISTRAZIONE/FUNZIONI OBIETTIVO - DELLE GESTIONI PATRIMONIALI CON QUELLE FINANZIARIE DI COMPETENZA

ESERCIZIO 2006

AMMINISTRAZIONE: 10 MINISTERO DELLE INFRASTRUTTURE

FUNZIONI OBIETTIVO	ACCERTAMENTO TOTALE SECONDO IL BILANCIO	AUMENTI DI ATTIVITA'	DIMINUIZIONI DI PASSIVITA'	SPESE DEPURATE DEI MOVIMENTI PATRIMONIALI
4.2.3.3. CONTROLLO DELLA PESCA	88.224.611,87	645.769,68	92.957,23	87.485.884,96
4.2.3.91. SUPPORTO ALL'ATTIVITA' ISTITUZIONALE DELL'AMMINISTRAZIONE	7.295.360,18	1.513,30	0,00	7.293.846,88
4.4. ATTIVITA' ESTRATTIVE, MANIFATTURIERE ED EDILIZIE	392.732.785,80	0,00	128.489,29	392.604.296,51
4.4.2. ATTIVITA' MANIFATTURIERE	392.732.785,80	0,00	128.489,29	392.604.296,51
4.4.2.4. INDUSTRIA NAVALMECCANICA ED ARMATORIALE	391.330.295,18	0,00	128.477,76	391.201.817,42
4.4.2.91. SUPPORTO ALL'ATTIVITA' ISTITUZIONALE DELL'AMMINISTRAZIONE	1.402.490,61	0,00	11,53	1.402.479,08
4.5. TRASPORTI	3.928.988.535,96	31.048.216,59	67.034.323,49	3.830.905.995,88
4.5.1. TRASPORTI SU STRADA	1.622.047.878,25	3.855.048,88	12.210.784,46	1.605.982.044,91
4.5.1.1. CIRCOLAZIONE STRADALE	195.209.143,13	1.929.452,38	61.789,71	193.217.901,04
4.5.1.2. AUTOTRASPORTO	1.084.883.600,70	904.158,15	7.905.164,39	1.076.074.278,16
4.5.1.3. SICUREZZA STRADALE	58.207.640,33	1.006.138,14	4.090.723,58	53.200.778,62

(D) DIMOSTRAZIONE DI CONCORDANZA TRA GLI ACCERTAMENTI DI COMPETENZA DEL BILANCIO ED IL CONTO DEL PATRIMONIO
 COMPARAZIONE - PER AMMINISTRAZIONE/FUNZIONI OBIETTIVO - DELLE GESTIONI PATRIMONIALI CON QUELLE FINANZIARIE DI COMPETENZA

ESERCIZIO 2006

AMMINISTRAZIONE: 10 MINISTERO DELLE INFRASTRUTTURE

FUNZIONI OBIETTIVO	ACCERTAMENTO TOTALE SECONDO IL BILANCIO	AUMENTI DI ATTIVITA'	DIMINUZIONI DI PASSIVITA'	SPESE DEPURATE DEI MOVIMENTI PATRIMONIALI
4.5.1.4. STRADE ED AUTOSTRADE	260.181.839,65	0,00	11,53	260.181.828,12
4.5.1.91. SUPPORTO ALL'ATTIVITA' ISTITUZIONALE DELL'AMMINISTRAZIONE	23.475.654,43	15.300,21	153.095,25	23.307.258,96
4.5.2. TRASPORTI PER VIE D'ACQUA	1.102.487.771,66	1.252.057,39	18.210.676,12	1.083.025.038,14
4.5.2.1. TRASPORTO MARITTIMO	382.299.781,01	0,00	16.000.000,00	366.299.781,01
4.5.2.2. NAVIGAZIONE MARITTIMA	52.729.029,52	449.781,18	30.434,11	52.248.814,24
4.5.2.3. NAVIGAZIONE INTERNA	67.930.812,19	0,00	0,00	67.930.812,19
4.5.2.4. SICUREZZA DELLA NAVIGAZIONE	82.003.174,81	606.678,12	55.772,81	81.340.723,88
4.5.2.5. LAVORO MARITTIMO E PORTUALE	2.881.604,00	0,00	1.018.013,06	1.863.590,94
4.5.2.6. INFRASTRUTTURE NEL SETTORE MARITTIMO	450.586.580,71	42.115,36	10.507,04	450.533.958,31
4.5.2.91. SUPPORTO ALL'ATTIVITA' ISTITUZIONALE DELL'AMMINISTRAZIONE	64.056.789,41	153.482,74	1.095.949,10	62.807.357,57
4.5.3. TRASPORTO SU ROTAA	1.030.153.268,33	25.910.428,59	14.544.561,69	989.698.278,06

(D) DIMOSTRAZIONE DI CONCORDANZA TRA GLI ACCERTAMENTI DI COMPETENZA DEL BILANCIO ED IL CONTO DEL PATRIMONIO
 COMPARAZIONE - PER AMMINISTRAZIONE/FUNZIONI OBIETTIVO - DELLE GESTIONI PATRIMONIALI CON QUELLE FINANZIARIE DI COMPETENZA

ESERCIZIO 2006

AMMINISTRAZIONE: 10 MINISTERO DELLE INFRASTRUTTURE

FUNZIONI OBIETTIVO	ACCERTAMENTO TOTALE SECONDO IL BILANCIO	AUMENTI DI ATTIVITA'	DIMINUZIONI DI PASSIVITA'	SPESE DEPURATE DEI MOVIMENTI PATRIMONIALI
4.5.3.1. RETE NAZIONALE	2.025.618,69	1.581,26	8,30	2.024.029,13
4.5.3.2. RETE LOCALE	573.971.139,43	12.183.381,06	5.979.210,22	555.808.548,14
4.5.3.3. METROPOLITANE ED ALTRI SISTEMI DI TRASPORTO RAPIDO DI MASSA	449.359.742,56	13.713.438,94	8.396.445,99	427.249.857,63
4.5.3.91. SUPPORTO ALL'ATTIVITA' ISTITUZIONALE DELL'AMMINISTRAZIONE	4.796.767,65	12.027,32	168.897,17	4.615.843,16
4.5.4. TRASPORTO AEREI	118.636.335,06	10.477,19	21.917.748,31	96.708.109,57
4.5.4.1. REGOLAMENTAZIONE E VIGILANZA DELLA NAVIGAZIONE AEREA	2.072.434,45	513,62	0,00	2.071.920,83
4.5.4.2. REGOLAMENTAZIONE E VIGILANZA DEL SISTEMA AEROPORTUALE	62.720.263,00	0,00	0,00	62.720.263,00
4.5.4.4. INFRASTRUTTURE AEROPORTUALI	49.677.811,20	0,00	21.767.229,97	27.910.581,23
4.5.4.91. SUPPORTO ALL'ATTIVITA' ISTITUZIONALE DELL'AMMINISTRAZIONE	4.165.826,41	9.963,57	150.518,34	4.005.344,51
4.5.5. TRASPORTI PER CONDOTTE E ALTRI TIPI	55.663.282,67	20.204,55	150.552,92	55.492.525,20
4.5.5.1. TRASPORTO INTERMODALE	50.036.390,83	0,00	34,58	50.036.356,25

(D) DIMOSTRAZIONE DI CONCORDANZA TRA GLI ACCERTAMENTI DI COMPETENZA DEL BILANCIO ED IL CONTO DEL PATRIMONIO
 COMPARAZIONE - PER AMMINISTRAZIONE/FUNZIONI OBIETTIVO - DELLE GESTIONI PATRIMONIALI CON QUELLE FINANZIARIE DI COMPETENZA

ESERCIZIO 2006

AMMINISTRAZIONE : 10 MINISTERO DELLE INFRASTRUTTURE

FUNZIONI OBIETTIVO	ACCERTAMENTO TOTALE SECONDO IL BILANCIO	AUMENTI DI ATTIVITA'	DIMINUIZIONI DI PASSIVITA'	SPESE DEPURATE DEI MOVIMENTI PATRIMONIALI
4.5.5.2. TRASPORTI IMPIANTI A FUNE	2.162.396,18	1.120,33	0,00	2.161.275,86
4.5.5.91. SUPPORTO ALL'ATTIVITA' ISTITUZIONALE DELL'AMMINISTRAZIONE	3.464.495,65	19.084,22	150.518,34	3.294.993,09
4.8. RICERCA E SVILUPPO PER GLI AFFARI ECONOMICI	29.608.004,56	7.229,65	4.090.723,58	25.510.051,33
4.8.4. RICERCA E SVILUPPO PER ATTIVITA' ESTRATTIVE, MANIFATTURIERE ED EDILIZIE	15.355.868,40	0,00	0,00	15.355.868,40
4.8.4.52. RICERCA NEL SETTORE DELLE COSTRUZIONI NAVALI	15.347.856,78	0,00	0,00	15.347.856,78
4.8.4.91. SUPPORTO ALL'ATTIVITA' ISTITUZIONALE DELL'AMMINISTRAZIONE	8.011,61	0,00	0,00	8.011,61
4.8.5. RICERCA E SVILUPPO PER TRASPORTI	14.252.136,16	7.229,65	4.090.723,58	10.154.182,93
4.8.5.51. RICERCA PER IL TRASPORTO SU STRADA	9.642.795,47	6.109,33	4.090.723,58	5.545.962,56
4.8.5.52. RICERCA PER IL TRASPORTO SU ROTAIA	1.835.068,68	1.120,33	0,00	1.833.948,35
4.8.5.54. RICERCA PER IL TRASPORTO MISTO ED INTERMODALE	2.396.944,20	0,00	0,00	2.396.944,20
4.8.5.91. SUPPORTO ALL'ATTIVITA' ISTITUZIONALE DELL'AMMINISTRAZIONE	377.327,81	0,00	0,00	377.327,81

(D) DIMOSTRAZIONE DI CONCORDANZA TRA GLI ACCERTAMENTI DI COMPETENZA DEL BILANCIO ED IL CONTO DEL PATRIMONIO
 COMPARAZIONE - PER AMMINISTRAZIONE/FUNZIONI OBIETTIVO - DELLE GESTIONI PATRIMONIALI CON QUELLE FINANZIARIE DI COMPETENZA

ESERCIZIO 2006

AMMINISTRAZIONE : 10 MINISTERO DELLE INFRASTRUTTURE

FUNZIONI OBIETTIVO	ACCERTAMENTO TOTALE SECONDO IL BILANCIO	AUMENTI DI ATTIVITA'	DIMINUIZIONI DI PASSIVITA'	SPESE DEPURATE DEI MOVIMENTI PATRIMONIALI
4.9. AFFARI ECONOMICI NON ALTRIMENTI CLASSIFICABILI	5.200.168,00	18.527,62	0,00	5.181.640,38
4.9.1. AFFARI ECONOMICI NON ALTRIMENTI CLASSIFICABILI	5.200.168,00	18.527,62	0,00	5.181.640,38
4.9.1.91. SUPPORTO ALL'ATTIVITA' ISTITUZIONALE DELL'AMMINISTRAZIONE	2.076.943,98	7.399,92	0,00	2.069.544,05
4.9.1.92. INDIRIZZO POLITICO	3.123.224,02	11.127,70	0,00	3.112.096,32
5. PROTEZIONE DELL'AMBIENTE	348.042.376,94	600.500,31	210.272,83	347.231.603,80
5.3. RIDUZIONE DELL'INQUINAMENTO	48.409.546,55	426.284,42	45.940,46	47.937.321,67
5.3.1. RIDUZIONE DELL'INQUINAMENTO	48.409.546,55	426.284,42	45.940,46	47.937.321,67
5.3.1.2. INQUINAMENTO DEL MARE	41.607.765,01	425.275,55	45.940,46	41.136.549,00
5.3.1.91. SUPPORTO ALL'ATTIVITA' ISTITUZIONALE DELL'AMMINISTRAZIONE	6.801.781,54	1.008,87	0,00	6.800.772,67
5.4. PROTEZIONE DELLE BIODIVERSITA' E DEI BENI PAESAGGISTICI	299.632.830,39	174.215,89	164.332,37	299.294.282,13
5.4.1. PROTEZIONE DELLE BIODIVERSITA' E DEI BENI PAESAGGISTICI	299.632.830,39	174.215,89	164.332,37	299.294.282,13

**(D) DIMOSTRAZIONE DI CONCORDANZA TRA GLI ACCERTAMENTI DI COMPETENZA DEL BILANCIO ED IL CONTO DEL PATRIMONIO
COMPARAZIONE - PER AMMINISTRAZIONE/FUNZIONI OBIETTIVO - DELLE GESTIONI PATRIMONIALI CON QUELLE FINANZIARIE DI COMPETENZA**

ESERCIZIO 2006

AMMINISTRAZIONE: 10 MINISTERO DELLE INFRASTRUTTURE

FUNZIONI OBIETTIVO	ACCERTAMENTO TOTALE SECONDO IL BILANCIO	AUMENTI DI ATTIVITA'	DIMINUIZIONI DI PASSIVITA'	SPESE DEPURATE DEI MOVIMENTI PATRIMONIALI
5.4.1.3. TUTELA DELLE AREE NATURALI PROTETTE TERRESTRI E MARINE	7.608.075,76	82.579,65	9.036,59	7.516.459,52
5.4.1.4. ASSETTO IDROGEOLOGICO	246.586.553,84	59.210,45	4.593,00	246.522.750,39
5.4.1.5. OPERE IDRAULICHE	41.820.276,71	0,00	184,45	41.820.092,27
5.4.1.91. SUPPORTO ALL'ATTIVITA' ISTITUZIONALE DELL'AMMINISTRAZIONE	3.617.924,07	32.425,79	150.518,34	3.434.979,95
6. ABITAZIONI E ASSETTO TERRITORIALE	1.421.436.573,02	103.025,10	802.757,50	1.420.530.790,42
6.1. SVILUPPO DELLE ABITAZIONI	1.276.360.519,39	24.991,01	313.698,20	1.276.021.830,17
6.1.1. SVILUPPO DELLE ABITAZIONI	1.276.360.519,39	24.991,01	313.698,20	1.276.021.830,17
6.1.1.1. EDILIZIA ABITATIVA E RESIDENZIALE	1.274.044.757,26	0,00	138.095,40	1.273.906.661,87
6.1.1.91. SUPPORTO ALL'ATTIVITA' ISTITUZIONALE DELL'AMMINISTRAZIONE	2.315.762,13	24.991,01	175.602,81	2.115.168,31
6.2. ASSETTO TERRITORIALE	113.315.868,61	41.542,57	338.506,38	112.935.819,66
6.2.1. ASSETTO TERRITORIALE	113.315.868,61	41.542,57	338.506,38	112.935.819,66

(D) DIMOSTRAZIONE DI CONCORDANZA TRA GLI ACCERTAMENTI DI COMPETENZA DEL BILANCIO ED IL CONTO DEL PATRIMONIO
 COMPARAZIONE - PER AMMINISTRAZIONE/FUNZIONI OBIETTIVO - DELLE GESTIONI PATRIMONIALI CON QUELLE FINANZIARIE DI COMPETENZA

ESERCIZIO 2006

AMMINISTRAZIONE : 10 MINISTERO DELLE INFRASTRUTTURE

FUNZIONI OBIETTIVO	ACCERTAMENTO TOTALE SECONDO IL BILANCIO	AUMENTI DI ATTIVITA'	DIMINUIZIONI DI PASSIVITA'	SPESE DEPURATE DEI MOVIMENTI PATRIMONIALI
6.2.1.1. ASSETTO URBANISTICO E RIQUALIFICAZIONE URBANA	107.968.004,50	1.667,94	162.880,52	107.803.466,05
6.2.1.2. ABUSIVISMO EDILIZIO	2.831.898,73	0,00	23,06	2.831.875,68
6.2.1.91. SUPPORTO ALL'ATTIVITA' ISTITUZIONALE DELL'AMMINISTRAZIONE	2.515.965,38	39.874,63	175.602,81	2.300.487,94
6.3. APPROVVIGIONAMENTO IDRICO	26.619.754,28	17.963,89	150.552,92	26.451.237,47
6.3.1. APPROVVIGIONAMENTO IDRICO	26.619.754,28	17.963,89	150.552,92	26.451.237,47
6.3.1.1. ACQUEDOTTI	16.892.182,55	0,00	11,53	16.892.171,02
6.3.1.2. UTILIZZO RISORSE IDRICHE	3.630.300,23	0,00	23,06	3.630.277,18
6.3.1.91. SUPPORTO ALL'ATTIVITA' ISTITUZIONALE DELL'AMMINISTRAZIONE	6.097.271,50	17.963,89	150.518,34	5.928.789,27
6.6. ABITAZIONI E ASSETTO TERRITORIALE NON ALTRIMENTI CLASSIFICABILI	5.140.430,74	18.527,62	0,00	5.121.903,11
6.6.1. ABITAZIONI E ASSETTO TERRITORIALE NON ALTRIMENTI CLASSIFICABILI	5.140.430,74	18.527,62	0,00	5.121.903,11
6.6.1.91. SUPPORTO ALL'ATTIVITA' ISTITUZIONALE DELL'AMMINISTRAZIONE	2.017.206,71	7.399,92	0,00	2.009.806,79

(D) DIMOSTRAZIONE DI CONCORDANZA TRA GLI ACCERTAMENTI DI COMPETENZA DEL BILANCIO ED IL CONTO DEL PATRIMONIO
 COMPARAZIONE - PER AMMINISTRAZIONE/FUNZIONI OBIETTIVO - DELLE GESTIONI PATRIMONIALI CON QUELLE FINANZIARIE DI COMPETENZA

ESERCIZIO 2006

AMMINISTRAZIONE: 10 MINISTERO DELLE INFRASTRUTTURE

FUNZIONI OBIETTIVO	ACCERTAMENTO TOTALE SECONDO IL BILANCIO	AUMENTI DI ATTIVITA'	DIMINUIZIONI DI PASSIVITA'	SPESE DEPURATE DEI MOVIMENTI PATRIMONIALI
6.6.1.92. INDIRIZZO POLITICO	3.123.224,02	11.127,70	0,00	3.112.096,32
8. ATTIVITA' RICREATIVE, CULTURALI E DI CULTO	36.191.131,80	81.913,48	158.641,48	35.950.576,84
8.2. ATTIVITA' CULTURALI	22.889.218,46	81.252,17	158.641,48	22.649.324,82
8.2.1. ATTIVITA' CULTURALI	22.889.218,46	81.252,17	158.641,48	22.649.324,82
8.2.1.2. BENI ARCHITETTONICI E MONUMENTALI	15.321.418,90	0,00	0,00	15.321.418,90
8.2.1.3. BENI ARCHEOLOGICI	5.451.553,67	70.276,31	8.123,14	5.373.154,23
8.2.1.91. SUPPORTO ALL'ATTIVITA' ISTITUZIONALE DELL'AMMINISTRAZIONE	2.116.245,89	10.975,86	150.518,34	1.954.751,69
8.4. SERVIZI DI CULTO E ALTRI SERVIZI PER LE COMUNITA'	13.301.913,33	661,31	0,00	13.301.252,02
8.4.1. SERVIZI DI CULTO E ALTRI SERVIZI PER LE COMUNITA'	13.301.913,33	661,31	0,00	13.301.252,02
8.4.1.2. INFRASTRUTTURE PER IL CULTO	13.298.112,99	0,00	0,00	13.298.112,99
8.4.1.91. SUPPORTO ALL'ATTIVITA' ISTITUZIONALE DELL'AMMINISTRAZIONE	3.800,34	661,31	0,00	3.139,03

(D) DIMOSTRAZIONE DI CONCORDANZA TRA GLI ACCERTAMENTI DI COMPETENZA DEL BILANCIO ED IL CONTO DEL PATRIMONIO
 COMPARAZIONE - PER AMMINISTRAZIONE/FUNZIONI OBIETTIVO - DELLE GESTIONI PATRIMONIALI CON QUELLE FINANZIARIE DI COMPETENZA

ESERCIZIO 2006

AMMINISTRAZIONE : 10 MINISTERO DELLE INFRASTRUTTURE

FUNZIONI OBIETTIVO	ACCERTAMENTO TOTALE SECONDO IL BILANCIO	AUMENTI DI ATTIVITA'	DIMINUIZIONI DI PASSIVITA'	SPESE DEPURATE DEI MOVIMENTI PATRIMONIALI
9. ISTRUZIONE	49.781,00	0,00	0,00	49.781,00
9.8. ISTRUZIONE NON ALTRIMENTI CLASSIFICABILE	49.781,00	0,00	0,00	49.781,00
9.8.3. ISTRUZIONE NON ALTRIMENTI CLASSIFICABILE	49.781,00	0,00	0,00	49.781,00
9.8.3.6. INFRASTRUTTURE SCOLASTICHE	49.781,00	0,00	0,00	49.781,00
10. PROTEZIONE SOCIALE	3.145,98	330,66	0,00	2.815,32
10.9. PROTEZIONE SOCIALE NON ALTRIMENTI CLASSIFICABILE	3.145,98	330,66	0,00	2.815,32
10.9.1. PROTEZIONE SOCIALE NON ALTRIMENTI CLASSIFICABILE	3.145,98	330,66	0,00	2.815,32
10.9.1.91. SUPPORTO ALL'ATTIVITA' ISTITUZIONALE DELL'AMMINISTRAZIONE	3.145,98	330,66	0,00	2.815,32
TOTALE AMMINISTRAZIONE 10	7.885.457.990,40	37.035.751,20	81.813.262,69	7.766.608.976,51

(D) DIMOSTRAZIONE DI CONCORDANZA TRA GLI ACCERTAMENTI DI COMPETENZA DEL BILANCIO ED IL CONTO DEL PATRIMONIO
 COMPARAZIONE - PER AMMINISTRAZIONE/FUNZIONI OBIETTIVO - DELLE GESTIONI PATRIMONIALI CON QUELLE FINANZIARIE DI COMPETENZA

ESERCIZIO 2006

AMMINISTRAZIONE: 11 MINISTERO DELLE COMUNICAZIONI

FUNZIONI OBIETTIVO	ACCERTAMENTO TOTALE SECONDO IL BILANCIO	AUMENTI DI ATTIVITA'	DIMINUIZIONI DI PASSIVITA'	SPESE DEPURATE DEI MOVIMENTI PATRIMONIALI
1. SERVIZI GENERALI DELLE PUBBLICHE AMMINISTRAZIONI	80.818,72	0,00	0,00	80.818,72
1.6. SERVIZI PUBBLICI GENERALI NON ALTRIMENTI CLASSIFICABILI	80.818,72	0,00	0,00	80.818,72
1.6.1. SERVIZI PUBBLICI GENERALI NON ALTRIMENTI CLASSIFICABILI	80.818,72	0,00	0,00	80.818,72
1.6.1.4. RISORSE DA ASSEGNARE NELL'AMBITO DELLA PA	80.818,72	0,00	0,00	80.818,72
4. AFFARI ECONOMICI	121.542.084,66	546.081,72	128.559,36	120.867.443,58
4.6. COMUNICAZIONI	103.963.384,76	458.869,35	128.559,36	103.376.156,04
4.6.1. COMUNICAZIONI	103.963.384,76	458.869,35	128.559,36	103.376.156,04
4.6.1.1. TELECOMUNICAZIONI	62.370.078,75	191.012,02	9.293,25	62.169.773,48
4.6.1.2. SERVIZI A TERZI PER LE TELECOMUNICAZIONI	8.373.017,06	107.671,98	2.941,52	8.262.403,56
4.6.1.5. COMUNICAZIONI POSTALI	5.455.816,98	5.225,84	900,06	5.449.691,09
4.6.1.91. SUPPORTO ALL'ATTIVITA' ISTITUZIONALE DELL'AMMINISTRAZIONE	27.764.471,95	154.759,51	115.424,53	27.494.287,92

(D) DIMOSTRAZIONE DI CONCORDANZA TRA GLI ACCERTAMENTI DI COMPETENZA DEL BILANCIO ED IL CONTO DEL PATRIMONIO
 COMPARAZIONE - PER AMMINISTRAZIONE/FUNZIONI OBIETTIVO - DELLE GESTIONI PATRIMONIALI CON QUELLE FINANZIARIE DI COMPETENZA

ESERCIZIO 2006

AMMINISTRAZIONE: 11 MINISTERO DELLE COMUNICAZIONI

FUNZIONI OBIETTIVO	ACCERTAMENTO TOTALE SECONDO IL BILANCIO	AUMENTI DELL'ATTIVITA'	DIMINUIZIONI DI PASSIVITA'	SPESE DEPURATE DEI MOVIMENTI PATRIMONIALI
4.8. RICERCA E SVILUPPO PER GLI AFFARI ECONOMICI	9.046.737,50	81.590,75	0,00	8.965.146,75
4.8.6. RICERCA E SVILUPPO PER COMUNICAZIONI	9.046.737,50	81.590,75	0,00	8.965.146,75
4.8.6.51. RICERCA SULLE TELECOMUNICAZIONI SULLA MULTIMEDIALITA' E SULLE TECNOLOGIE DELL'INFORMAZIONE	8.358.231,10	70.258,70	0,00	8.287.972,40
4.8.6.91. SUPPORTO ALL'ATTIVITA' ISTITUZIONALE DELL'AMMINISTRAZIONE	688.506,40	11.332,05	0,00	677.174,35
4.9. AFFARI ECONOMICI NON ALTRIMENTI CLASSIFICABILI	8.531.962,40	5.821,62	0,00	8.526.140,78
4.9.1. AFFARI ECONOMICI NON ALTRIMENTI CLASSIFICABILI	8.531.962,40	5.821,62	0,00	8.526.140,78
4.9.1.91. SUPPORTO ALL'ATTIVITA' ISTITUZIONALE DELL'AMMINISTRAZIONE	2.541.083,16	3.721,81	0,00	2.537.361,35
4.9.1.92. INDIRIZZO POLITICO	5.990.879,24	2.099,80	0,00	5.988.779,43
5. PROTEZIONE DELL'AMBIENTE	4.617.209,55	89.279,34	824,82	4.527.105,38
5.3. RIDUZIONE DELL'INQUINAMENTO	4.617.209,55	89.279,34	824,82	4.527.105,38
5.3.1. RIDUZIONE DELL'INQUINAMENTO	4.617.209,55	89.279,34	824,82	4.527.105,38

(D) DIMOSTRAZIONE DI CONCORDANZA TRA GLI ACCERTAMENTI DI COMPETENZA DEL BILANCIO ED IL CONTO DEL PATRIMONIO
 COMPARAZIONE - PER AMMINISTRAZIONE/FUNZIONI OBIETTIVO - DELLE GESTIONI PATRIMONIALI CON QUELLE FINANZIARIE DI COMPETENZA

ESERCIZIO 2006

AMMINISTRAZIONE: 11 MINISTERO DELLE COMUNICAZIONI

FUNZIONI OBIETTIVO	ACCERTAMENTO TOTALE SECONDO IL BILANCIO	AUMENTI DI ATTIVITA'	DIMINUZIONI DI PASSIVITA'	SPESE DEPURATE DEI MOVIMENTI PATRIMONIALI
5.3.1.5. INQUINAMENTO ELETTROMAGNETICO E RADIOATTIVO	4.525.121,31	87.012,93	824,82	4.437.283,56
5.3.1.91. SUPPORTO ALL'ATTIVITA' ISTITUZIONALE DELL'AMMINISTRAZIONE	92.088,23	2.266,41	0,00	89.821,82
8. ATTIVITA' RICREATIVE, CULTURALI E DI CULTO	131.259.109,25	92.417,12	576.493,81	130.590.198,32
8.3. SERVIZI RADIOTELEVISIVI E DI EDITORIA	129.390.066,67	74.285,85	576.493,81	128.739.287,01
8.3.1. SERVIZI RADIOTELEVISIVI E DI EDITORIA	129.390.066,67	74.285,85	576.493,81	128.739.287,01
8.3.1.1. TRASMISSIONI RADIOFONICHE E TELEVISIVE	125.035.886,60	67.073,95	573.994,27	124.394.818,38
8.3.1.2. EDITORIA	497.910,98	97,09	25,08	497.788,80
8.3.1.6. SERVIZI A TERZI PER LE TRASMISSIONI RADIOFONICHE E TELEVISIVE	3.856.269,09	7.114,81	2.474,46	3.846.679,83
8.5. RICERCA E SVILUPPO PER ATTIVITA' RICREATIVE, CULTURALI E DI CULTO	1.869.042,58	18.131,28	0,00	1.850.911,31
8.5.1. RICERCA E SVILUPPO PER ATTIVITA' RICREATIVE, CULTURALI E DI CULTO	1.869.042,58	18.131,28	0,00	1.850.911,31
8.5.1.56. RICERCA SULLE TRASMISSIONI RADIOFONICHE E TELEVISIVE	1.683.894,80	13.598,46	0,00	1.670.296,34

(D) DIMOSTRAZIONE DI CONCORDANZA TRA GLI ACCERTAMENTI DI COMPETENZA DEL BILANCIO ED IL CONTO DEL PATRIMONIO
 COMPARAZIONE - PER AMMINISTRAZIONE/FUNZIONI OBIETTIVO - DELLE GESTIONI PATRIMONIALI CON QUELLE FINANZIARIE DI COMPETENZA

ESERCIZIO 2006

AMMINISTRAZIONE : 11 MINISTERO DELLE COMUNICAZIONI

FUNZIONI OBIETTIVO	ACCERTAMENTO TOTALE SECONDO IL BILANCIO	AUMENTI DI ATTIVITA'	DIMINUIZIONI DI PASSIVITA'	SPESE DEPURATE DEI MOVIMENTI PATRIMONIALI
8.5.1.91. SUPPORTO ALL'ATTIVITA' ISTITUZIONALE DELL'AMMINISTRAZIONE	185.147,79	4.532,82	0,00	180.614,97
9. ISTRUZIONE	628.296,98	13.598,46	0,00	614.698,52
9.4. ISTRUZIONE SUPERIORE	628.296,98	13.598,46	0,00	614.698,52
9.4.2. SECONDO GRADO DI ISTRUZIONE SUPERIORE	628.296,98	13.598,46	0,00	614.698,52
9.4.2.1. FORMAZIONE POST-UNIVERSITARIA	517.815,34	11.332,05	0,00	506.483,30
9.4.2.91. SUPPORTO ALL'ATTIVITA' ISTITUZIONALE DELL'AMMINISTRAZIONE	110.481,63	2.266,41	0,00	108.215,22
10. PROTEZIONE SOCIALE	1.200.000,00	0,00	0,00	1.200.000,00
10.9. PROTEZIONE SOCIALE NON ALTRIMENTI CLASSIFICABILE	1.200.000,00	0,00	0,00	1.200.000,00
10.9.1. PROTEZIONE SOCIALE NON ALTRIMENTI CLASSIFICABILE	1.200.000,00	0,00	0,00	1.200.000,00
10.9.1.5. TUTELA DELL'INFANZIA E DELL'ADOLESCENZA	1.200.000,00	0,00	0,00	1.200.000,00
TOTALE AMMINISTRAZIONE 11	259.327.519,15	741.376,64	705.877,99	257.880.264,52

**(D) DIMOSTRAZIONE DI CONCORDANZA TRA GLI ACCERTAMENTI DI COMPETENZA DEL BILANCIO ED IL CONTO DEL PATRIMONIO
COMPARAZIONE - PER AMMINISTRAZIONE/FUNZIONI OBIETTIVO - DELLE GESTIONI PATRIMONIALI CON QUELLE FINANZIARIE DI COMPETENZA**

ESERCIZIO 2006

AMMINISTRAZIONE : 12 MINISTERO DELLA DIFESA

FUNZIONI OBIETTIVO	ACCERTAMENTO TOTALE SECONDO IL BILANCIO	AUMENTI DI ATTIVITA'	DIMINUIZIONI DI PASSIVITA'	SPESE DEPURATE DEI MOVIMENTI PATRIMONIALI
1. SERVIZI GENERALI DELLE PUBBLICHE AMMINISTRAZIONI	265.361.820,77	42.543.139,29	13.084.482,44	209.734.199,04
1.1. ORGANI ESECUTIVI E LEGISLATIVI, ATTIVITA' FINANZIARIE E FISCALI E AFFARI ESTERI	189.025.558,60	518.161,53	154.298,26	188.353.098,81
1.1.3. AFFARI ESTERI	189.025.558,60	518.161,53	154.298,26	188.353.098,81
1.1.3.2. POLITICA ESTERA E SICUREZZA INTERNAZIONALE	189.025.558,60	518.161,53	154.298,26	188.353.098,81
1.6. SERVIZI PUBBLICI GENERALI NON ALTRIMENTI CLASSIFICABILI	76.336.262,17	42.024.977,76	12.930.184,18	21.381.100,23
1.6.1. SERVIZI PUBBLICI GENERALI NON ALTRIMENTI CLASSIFICABILI	76.336.262,17	42.024.977,76	12.930.184,18	21.381.100,23
1.6.1.4. RISORSE DA ASSEGNARE NELL'AMBITO DELLA PA	76.336.262,17	42.024.977,76	12.930.184,18	21.381.100,23
2. DIFESA	16.954.948.773,18	548.612.120,21	190.804.718,04	16.215.531.934,93
2.1. DIFESA MILITARE	16.763.558.949,68	532.113.368,73	185.778.190,13	16.045.667.390,81
2.1.1. DIFESA MILITARE	16.763.558.949,68	532.113.368,73	185.778.190,13	16.045.667.390,81
2.1.1.1. PREDISPOSIZIONE DELLO STRUMENTO MILITARE	14.917.967.876,36	530.514.429,29	185.435.669,63	14.202.017.777,43

(D) DIMOSTRAZIONE DI CONCORDANZA TRA GLI ACCERTAMENTI DI COMPETENZA DEL BILANCIO ED IL CONTO DEL PATRIMONIO
 COMPARAZIONE - PER AMMINISTRAZIONE/FUNZIONI OBIETTIVO - DELLE GESTIONI PATRIMONIALI CON QUELLE FINANZIARIE DI COMPETENZA

ESERCIZIO 2006

AMMINISTRAZIONE : 12 MINISTERO DELLA DIFESA

FUNZIONI OBIETTIVO	ACCERTAMENTO TOTALE SECONDO IL BILANCIO	AUMENTI DI ATTIVITA'	DIMINUIZIONI DI PASSIVITA'	SPESE DEPURATE DEI MOVIMENTI PATRIMONIALI
2.1.1.5. SICUREZZA MILITARE	190.590.825,00	0,00	0,00	190.590.825,00
2.1.1.91. SUPPORTO ALL'ATTIVITA' ISTITUZIONALE DELL'AMMINISTRAZIONE	1.655.000.248,32	1.598.939,44	342.520,50	1.653.058.788,38
2.4. RICERCA E SVILUPPO PER LA DIFESA	139.656.406,18	11.299.348,19	3.495.691,54	124.861.366,45
2.4.1. RICERCA E SVILUPPO PER LA DIFESA	139.656.406,18	11.299.348,19	3.495.691,54	124.861.366,45
2.4.1.51. RICERCA PER LA DIFESA	139.656.406,18	11.299.348,19	3.495.691,54	124.861.366,45
2.5. DIFESA NON ALTRIMENTI CLASSIFICABILE	51.733.417,32	5.199.403,29	1.530.836,36	45.003.177,67
2.5.1. DIFESA NON ALTRIMENTI CLASSIFICABILE	51.733.417,32	5.199.403,29	1.530.836,36	45.003.177,67
2.5.1.1. ATTIVITA' ISTITUZIONALI NON DIRETTAMENTE CONNESSE ALLA PREDISPOSIZIONE DELLO STRUMENTO MILITARE	50.426.178,49	5.198.899,72	1.530.836,36	43.696.442,41
2.5.1.91. SUPPORTO ALL'ATTIVITA' ISTITUZIONALE DELL'AMMINISTRAZIONE	212.066,04	66,34	0,00	211.999,70
2.5.1.92. INDIRIZZO POLITICO	1.095.172,80	437,23	0,00	1.094.735,57
3. ORDINE PUBBLICO E SICUREZZA	2.719.096.594,51	46.529.441,07	8.790.542,34	2.663.776.611,11

**(D) DIMOSTRAZIONE DI CONCORDANZA TRA GLI ACCERTAMENTI DI COMPETENZA DEL BILANCIO ED IL CONTO DEL PATRIMONIO
COMPARAZIONE - PER AMMINISTRAZIONE/FUNZIONI OBIETTIVO - DELLE GESTIONI PATRIMONIALI CON QUELLE FINANZIARIE DI COMPETENZA**

ESERCIZIO 2006

AMMINISTRAZIONE : 12 MINISTERO DELLA DIFESA

FUNZIONI OBIETTIVO	ACCERTAMENTO TOTALE SECONDO IL BILANCIO	AUMENTI DI ATTIVITA'	DIMINUIZIONI DI PASSIVITA'	SPESE DEPURATE DEI MOVIMENTI PATRIMONIALI
3.1. SERVIZI DI POLIZIA	2.719.096.594,51	46.529.441,07	8.790.542,34	2.663.776.611,11
3.1.1. SERVIZI DI POLIZIA	2.719.096.594,51	46.529.441,07	8.790.542,34	2.663.776.611,11
3.1.1.7. PREDISPOSIZIONE DELLO STRUMENTO PER L'ORDINE E LA SICUREZZA PUBBLICA	2.719.096.594,51	46.529.441,07	8.790.542,34	2.663.776.611,11
4. AFFARI ECONOMICI	85.050.029,32	441.970,44	408.585,08	84.199.473,80
4.1. AFFARI GENERALI ECONOMICI, COMMERCIALI E DEL LAVORO	32.444.006,40	184.375,04	133.124,40	32.126.506,96
4.1.1. AFFARI GENERALI ECONOMICI E COMMERCIALI	32.444.006,40	184.375,04	133.124,40	32.126.506,96
4.1.1.10. METEOROLOGIA, IDROGRAFIA E CARTOGRAFIA	32.444.006,40	184.375,04	133.124,40	32.126.506,96
4.2. AGRICOLTURA, SILVICOLTURA, PESCA E CACCIA	36.665.266,10	0,00	0,00	36.665.266,10
4.2.1. AGRICOLTURA	36.665.266,10	0,00	0,00	36.665.266,10
4.2.1.6. VIGILANZA, PREVENZIONE E REPRESSIONE FRODI NEL SETTORE AGRICOLTURA E FORESTE	36.665.266,10	0,00	0,00	36.665.266,10
4.5. TRASPORTI	12.020.756,82	257.595,40	275.460,68	11.487.700,74

**(D) DIMOSTRAZIONE DI CONCORDANZA TRA GLI ACCERTAMENTI DI COMPETENZA DEL BILANCIO ED IL CONTO DEL PATRIMONIO
COMPARAZIONE - PER AMMINISTRAZIONE/FUNZIONI OBIETTIVO - DELLE GESTIONI PATRIMONIALI CON QUELLE FINANZIARIE DI COMPETENZA**

ESERCIZIO 2006

AMMINISTRAZIONE : 12 MINISTERO DELLA DIFESA

FUNZIONI OBIETTIVO	ACCERTAMENTO TOTALE SECONDO IL BILANCIO	AUMENTI DI ATTIVITA'	DIMINUZIONI DI PASSIVITA'	SPESE DEPURATE DEI MOVIMENTI PATRIMONIALI
4.5.4. TRASPORTO AEREI	12.020.756,82	257.595,40	275.460,68	11.487.700,74
4.5.4.3. ASSISTENZA AL TRAFFICO AEREO CIVILE SU AEROPORTI MILITARI	12.020.756,82	257.595,40	275.460,68	11.487.700,74
4.8. RICERCA E SVILUPPO PER GLI AFFARI ECONOMICI	3.920.000,00	0,00	0,00	3.920.000,00
4.8.4. RICERCA E SVILUPPO PER ATTIVITA' ESTRATTIVE, MANIFATTURIERE ED EDILIZIE	3.920.000,00	0,00	0,00	3.920.000,00
4.8.4.52. RICERCA NEL SETTORE DELLE COSTRUZIONI NAVALI	3.920.000,00	0,00	0,00	3.920.000,00
5. PROTEZIONE DELL'AMBIENTE	9.787.178,00	0,00	0,00	9.787.178,00
5.6. PROTEZIONE DELL'AMBIENTE NON ALTRIMENTI CLASSIFICABILE	9.787.178,00	0,00	0,00	9.787.178,00
5.6.1. PROTEZIONE DELL'AMBIENTE NON ALTRIMENTI CLASSIFICABILE	9.787.178,00	0,00	0,00	9.787.178,00
5.6.1.1. VIGILANZA, CONTROLLO, PREVENZIONE E REPRESSIONE IN MATERIA AMBIENTALE	9.787.178,00	0,00	0,00	9.787.178,00
6. ABITAZIONI E ASSETTO TERRITORIALE	17.767.000,00	0,00	0,00	17.767.000,00
6.3. APPROVVIGIONAMENTO IDRICO	17.767.000,00	0,00	0,00	17.767.000,00

**(D) DIMOSTRAZIONE DI CONCORDANZA TRA GLI ACCERTAMENTI DI COMPETENZA DEL BILANCIO ED IL CONTO DEL PATRIMONIO
COMPARAZIONE - PER AMMINISTRAZIONE/FUNZIONI OBIETTIVO - DELLE GESTIONI PATRIMONIALI CON QUELLE FINANZIARIE DI COMPETENZA**

ESERCIZIO 2006

AMMINISTRAZIONE : 12 MINISTERO DELLA DIFESA

FUNZIONI OBIETTIVO	ACCERTAMENTO TOTALE SECONDO IL BILANCIO	AUMENTI DI ATTIVITA'	DIMINUIZIONI DI PASSIVITA'	SPESE DEPURATE DEI MOVIMENTI PATRIMONIALI
6.3.1. APPROVVIGIONAMENTO IDRICO	17.767.000,00	0,00	0,00	17.767.000,00
6.3.1.2. UTILIZZO RISORSE IDRICHE	17.767.000,00	0,00	0,00	17.767.000,00
7. SANITA'	12.270.623,88	0,00	0,00	12.270.623,88
7.4. SERVIZI DI SANITA' PUBBLICA	12.270.623,88	0,00	0,00	12.270.623,88
7.4.1. SERVIZI DI SANITA' PUBBLICA	12.270.623,88	0,00	0,00	12.270.623,88
7.4.1.5. VIGILANZA PREVEZIONE E REPRESSIONE NEL SETTORE SANITARIO	12.270.623,88	0,00	0,00	12.270.623,88
8. ATTIVITA' RICREATIVE, CULTURALI E DI CULTO	9.787.178,00	0,00	0,00	9.787.178,00
8.2. ATTIVITA' CULTURALI	9.787.178,00	0,00	0,00	9.787.178,00
8.2.1. ATTIVITA' CULTURALI	9.787.178,00	0,00	0,00	9.787.178,00
8.2.1.6. VIGILANZA, PREVENZIONE E REPRESSIONE IN MATERIA DI PATRIMONIO CULTURALE	9.787.178,00	0,00	0,00	9.787.178,00
10. PROTEZIONE SOCIALE	323.929.903,29	0,00	15.221,15	323.914.682,14

**(D) DIMOSTRAZIONE DI CONCORDANZA TRA GLI ACCERTAMENTI DI COMPETENZA DEL BILANCIO ED IL CONTO DEL PATRIMONIO
COMPARAZIONE - PER AMMINISTRAZIONE/FUNZIONI OBIETTIVO - DELLE GESTIONI PATRIMONIALI CON QUELLE FINANZIARIE DI COMPETENZA**

ESERCIZIO 2006

AMMINISTRAZIONE : 12 MINISTERO DELLA DIFESA

FUNZIONI OBIETTIVO	ACCERTAMENTO TOTALE SECONDO IL BILANCIO	AUMENTI DI ATTIVITA'	DIMINUIZIONI DI PASSIVITA'	SPESE DEPURATE DEI MOVIMENTI PATRIMONIALI
10.1. MALATTIA E INVALIDITA'	11.029.056,35	0,00	386,01	11.028.670,34
10.1.2. INVALIDITA'	11.029.056,35	0,00	386,01	11.028.670,34
10.1.2.1. INVALIDITA' CIVILE	11.029.056,35	0,00	386,01	11.028.670,34
10.2. VECCHIAIA	281.602.184,65	0,00	14.835,14	281.587.349,51
10.2.1. VECCHIAIA	281.602.184,65	0,00	14.835,14	281.587.349,51
10.2.1.2. PENSIONI	281.602.184,65	0,00	14.835,14	281.587.349,51
10.3. SUPERSTITI	7.492.495,29	0,00	0,00	7.492.495,29
10.3.1. SUPERSTITI	7.492.495,29	0,00	0,00	7.492.495,29
10.3.1.1. EROGAZIONI AI SUPERSTITI DI PERSONALE DECEDUTO PER CAUSE DI SERVIZIO	7.492.495,29	0,00	0,00	7.492.495,29
10.9. PROTEZIONE SOCIALE NON ALTRIMENTI CLASSIFICABILE	23.806.167,00	0,00	0,00	23.806.167,00
10.9.1. PROTEZIONE SOCIALE NON ALTRIMENTI CLASSIFICABILE	23.806.167,00	0,00	0,00	23.806.167,00

**(D) DIMOSTRAZIONE DI CONCORDANZA TRA GLI ACCERTAMENTI DI COMPETENZA DEL BILANCIO ED IL CONTO DEL PATRIMONIO
COMPARAZIONE - PER AMMINISTRAZIONE/FUNZIONI OBIETTIVO - DELLE GESTIONI PATRIMONIALI CON QUELLE FINANZIARIE DI COMPETENZA**

ESERCIZIO 2006

AMMINISTRAZIONE : 12 MINISTERO DELLA DIFESA

FUNZIONI OBIETTIVO	ACCERTAMENTO TOTALE SECONDO IL BILANCIO	AUMENTI DI ATTIVITA'	DIMINUIZIONI DI PASSIVITA'	SPESE DEPURATE DEI MOVIMENTI PATRIMONIALI
10.9.1.6. ENTI ED ASSOCIAZIONI DI VOLONTARIATO ED ASSISTENZA	23.806.167,00	0,00	0,00	23.806.167,00
TOTALE AMMINISTRAZIONE 12	20.397.999.100,94	638.126.671,00	213.103.549,05	19.546.768.880,89

**(D) DIMOSTRAZIONE DI CONCORDANZA TRA GLI ACCERTAMENTI DI COMPETENZA DEL BILANCIO ED IL CONTO DEL PATRIMONIO
COMPARAZIONE - PER AMMINISTRAZIONE/FUNZIONI OBIETTIVO - DELLE GESTIONI PATRIMONIALI CON QUELLE FINANZIARIE DI COMPETENZA**

ESERCIZIO 2006

AMMINISTRAZIONE : 13 MINISTERO DELLE POLITICHE AGRICOLE ALIMENTARI E FORESTALI

FUNZIONI OBIETTIVO	ACCERTAMENTO TOTALE SECONDO IL BILANCIO	AUMENTI DI ATTIVITA'	DIMINUIZIONI DI PASSIVITA'	SPESE DEPURATE DEI MOVIMENTI PATRIMONIALI
1. SERVIZI GENERALI DELLE PUBBLICHE AMMINISTRAZIONI	15.575.989,34	3.294,42	9.647.033,40	5.925.661,52
1.2. AIUTI ECONOMICI INTERNAZIONALI	77.468,00	0,00	0,00	77.468,00
1.2.2. AIUTI ECONOMICI EROGATI ATTRAVERSO ORGANISMI INTERNAZIONALI	77.468,00	0,00	0,00	77.468,00
1.2.2.1. COOPERAZIONE ALLO SVILUPPO IN AMBITO MULTILATERALE	77.468,00	0,00	0,00	77.468,00
1.3. SERVIZI GENERALI	5.925.880,62	3.294,42	87.423,08	5.835.163,12
1.3.4. ALTRI SERVIZI	5.925.880,62	3.294,42	87.423,08	5.835.163,12
1.3.4.3. TUTELA DEGLI INTERESSI ECONOMICI E PATRIMONIALI DELLO STATO	5.925.880,62	3.294,42	87.423,08	5.835.163,12
1.6. SERVIZI PUBBLICI GENERALI NON ALTRIMENTI CLASSIFICABILI	9.572.640,72	0,00	9.559.610,32	13.030,40
1.6.1. SERVIZI PUBBLICI GENERALI NON ALTRIMENTI CLASSIFICABILI	9.572.640,72	0,00	9.559.610,32	13.030,40
1.6.1.4. RISORSE DA ASSEGNARE NELL'AMBITO DELLA PA	9.572.640,72	0,00	9.559.610,32	13.030,40
2. DIFESA	91.726.935,61	246.709,70	9.946.507,94	81.533.717,98

(D) DIMOSTRAZIONE DI CONCORDANZA TRA GLI ACCERTAMENTI DI COMPETENZA DEL BILANCIO ED IL CONTO DEL PATRIMONIO
 COMPARAZIONE - PER AMMINISTRAZIONE/FUNZIONI OBIETTIVO - DELLE GESTIONI PATRIMONIALI CON QUELLE FINANZIARIE DI COMPETENZA

ESERCIZIO 2006

AMMINISTRAZIONE: 13 MINISTERO DELLE POLITICHE AGRICOLE ALIMENTARI E FORESTALI

FUNZIONI OBIETTIVO	ACCERTAMENTO TOTALE SECONDO IL BILANCIO	AUMENTI DI ATTIVITA'	DIMINUIZIONI DI PASSIVITA'	SPESE DEPURATE DEI MOVIMENTI PATRIMONIALI
2.2. DIFESA CIVILE	91.726.935,61	246.709,70	9.946.507,94	81.533.717,98
2.2.1. DIFESA CIVILE	91.726.935,61	246.709,70	9.946.507,94	81.533.717,98
2.2.1.1. INTERVENTI PER PUBBLICHE CALAMITA'	89.856.180,83	239.967,88	9.398.763,29	80.217.449,66
2.2.1.91. SUPPORTO ALL'ATTIVITA' ISTITUZIONALE DELL'AMMINISTRAZIONE	1.870.754,79	6.741,82	547.744,65	1.316.268,32
3. ORDINE PUBBLICO E SICUREZZA	199.284.044,45	111.890,74	261.595,98	198.910.557,73
3.1. SERVIZI DI POLIZIA	199.284.044,45	111.890,74	261.595,98	198.910.557,73
3.1.1. SERVIZI DI POLIZIA	199.284.044,45	111.890,74	261.595,98	198.910.557,73
3.1.1.7. PREDISPOSIZIONE DELLO STRUMENTO PER L'ORDINE E LA SICUREZZA PUBBLICA	169.124.224,76	110.555,14	261.595,98	168.752.073,64
3.1.1.91. SUPPORTO ALL'ATTIVITA' ISTITUZIONALE DELL'AMMINISTRAZIONE	30.159.819,69	1.335,60	0,00	30.158.484,09
4. AFFARI ECONOMICI	1.162.303.933,49	680.223,93	26.668.980,23	1.134.954.729,33
4.1. AFFARI GENERALI ECONOMICI, COMMERCIALI E DEL LAVORO	713.303,55	0,00	0,00	713.303,55

(D) DIMOSTRAZIONE DI CONCORDANZA TRA GLI ACCERTAMENTI DI COMPETENZA DEL BILANCIO ED IL CONTO DEL PATRIMONIO
COMPARAZIONE - PER AMMINISTRAZIONE/FUNZIONI OBIETTIVO - DELLE GESTIONI PATRIMONIALI CON QUELLE FINANZIARIE DI COMPETENZA

ESERCIZIO 2006

AMMINISTRAZIONE: 13 MINISTERO DELLE POLITICHE AGRICOLE ALIMENTARI E FORESTALI

FUNZIONI OBIETTIVO	ACCERTAMENTO TOTALE SECONDO IL BILANCIO	AUMENTI DI ATTIVITA'	DIMINUIZIONI DI PASSIVITA'	SPESE DEPURATE DEI MOVIMENTI PATRIMONIALI
4.1.1. AFFARI GENERALI ECONOMICI E COMMERCIALI	713.303,55	0,00	0,00	713.303,55
4.1.1.10. METEOROLOGIA, IDROGRAFIA E CARTOGRAFIA	5.372,80	0,00	0,00	5.372,80
4.1.1.91. SUPPORTO ALL'ATTIVITA' ISTITUZIONALE DELL'AMMINISTRAZIONE	707.930,75	0,00	0,00	707.930,75
4.2. AGRICOLTURA, SILVICOLTURA, PESCA E CACCIA	1.008.442.493,71	663.447,35	25.289.341,55	982.489.704,81
4.2.1. AGRICOLTURA	889.763.799,93	609.767,06	23.500.337,02	865.653.695,85
4.2.1.1. PROGRAMMAZIONE IN MATERIA DI SVILUPPO NEL SETTORE AGROINDUSTRIALE	8.607.876,81	0,00	1.148.249,13	7.459.627,68
4.2.1.2. REGOLAMENTAZIONE E VIGILANZA IN MATERIA DI POLITICHE AGROINDUSTRIALI	70.528.014,34	8.305,31	747.364,16	69.772.344,87
4.2.1.3. VALORIZZAZIONE E TUTELA DELLA QUALITA' DEI PRODOTTI TIPICI E DEI MARCHI	1.830.416,41	0,00	140.706,66	1.689.709,75
4.2.1.4. INCENTIVAZIONE NEL SETTORE AGRICOLO ED AGROINDUSTRIALE	618.392.513,92	360.000,00	17.372.937,60	600.659.576,32
4.2.1.5. FERTILIZZANTI ED ALTRI PRODOTTI PER L'AGRICOLTURA	22.649,36	0,00	22.649,54	-0,18
4.2.1.6. VIGILANZA, PREVENZIONE E REPRESSIONE FRODI NEL SETTORE AGRICOLTURA E FORESTE	31.275.931,65	32.026,51	692.363,03	30.551.542,11

**(D) DIMOSTRAZIONE DI CONCORDANZA TRA GLI ACCERTAMENTI DI COMPETENZA DEL BILANCIO ED IL CONTO DEL PATRIMONIO
COMPARAZIONE - PER AMMINISTRAZIONE/FUNZIONI OBIETTIVO - DELLE GESTIONI PATRIMONIALI CON QUELLE FINANZIARIE DI COMPETENZA**

ESERCIZIO 2006

AMMINISTRAZIONE : 13 MINISTERO DELLE POLITICHE AGRICOLE ALIMENTARI E FORESTALI

FUNZIONI OBIETTIVO	ACCERTAMENTO TOTALE SECONDO IL BILANCIO	AUMENTI DI ATTIVITA'	DIMINUIZIONI DI PASSIVITA'	SPESE DEPURATE DEI MOVIMENTI PATRIMONIALI
4.2.1.7. INCENTIVAZIONE PER LE OPERE DI IRRIGAZIONE	127.798.834,01	0,00	3.143.740,78	124.655.093,23
4.2.1.91. SUPPORTO ALL'ATTIVITA' ISTITUZIONALE DELL'AMMINISTRAZIONE	31.307.568,43	209.435,24	232.326,12	30.865.802,08
4.2.2. SILVICOLTURA	8.745.175,50	43.109,90	1.095.489,29	7.606.576,30
4.2.2.2. PROTEZIONE DELLE AREE BOSCHIVE	5.786.024,73	43.109,90	1.095.489,29	4.647.425,54
4.2.2.3. INCENTIVAZIONE NEL SETTORE DELLA SILVICOLTURA	16.526,70	0,00	0,00	16.526,70
4.2.2.91. SUPPORTO ALL'ATTIVITA' ISTITUZIONALE DELL'AMMINISTRAZIONE	2.942.624,06	0,00	0,00	2.942.624,06
4.2.3. PESCA E CACCIA	109.933.518,29	10.570,39	693.515,24	109.229.432,66
4.2.3.1. REGOLAMENTAZIONE E VIGILANZA IN MATERIA DI PESCA E CACCIA	6.192.606,44	6.291,90	193.953,67	5.992.360,86
4.2.3.2. INCENTIVAZIONE NEL SETTORE DELLA PESCA E DELLA CACCIA	92.114.391,71	4.278,49	499.081,44	91.611.031,78
4.2.3.91. SUPPORTO ALL'ATTIVITA' ISTITUZIONALE DELL'AMMINISTRAZIONE	11.626.520,15	0,00	480,13	11.626.040,02
4.8. RICERCA E SVILUPPO PER GLI AFFARI ECONOMICI	144.011.182,19	0,00	1.379.638,68	142.631.543,51

**(D) DIMOSTRAZIONE DI CONCORDANZA TRA GLI ACCERTAMENTI DI COMPETENZA DEL BILANCIO ED IL CONTO DEL PATRIMONIO
COMPARAZIONE - PER AMMINISTRAZIONE/FUNZIONI OBIETTIVO - DELLE GESTIONI PATRIMONIALI CON QUELLE FINANZIARIE DI COMPETENZA**

ESERCIZIO 2006

AMMINISTRAZIONE : 13 MINISTERO DELLE POLITICHE AGRICOLE ALIMENTARI E FORESTALI

FUNZIONI OBIETTIVO	ACCERTAMENTO TOTALE SECONDO IL BILANCIO	AUMENTI DI ATTIVITA'	DIMINUZIONI DI PASSIVITA'	SPESE DEPURATE DEI MOVIMENTI PATRIMONIALI
4.8.2. RICERCA E SVILUPPO PER AGRICOLTURA, SILVICOLTURA, PESCA E CACCIA	144.011.182,19	0,00	1.379.638,68	142.631.543,51
4.8.2.51. RICERCA IN MATERIA DI AGRICOLTURA, SILVICOLTURA, PESCA E CACCIA	143.761.938,58	0,00	1.376.997,97	142.384.940,60
4.8.2.91. SUPPORTO ALL'ATTIVITA' ISTITUZIONALE DELL'AMMINISTRAZIONE	249.243,61	0,00	2.640,71	246.602,90
4.9. AFFARI ECONOMICI NON ALTRIMENTI CLASSIFICABILI	9.136.954,04	16.776,58	0,00	9.120.177,46
4.9.1. AFFARI ECONOMICI NON ALTRIMENTI CLASSIFICABILI	9.136.954,04	16.776,58	0,00	9.120.177,46
4.9.1.91. SUPPORTO ALL'ATTIVITA' ISTITUZIONALE DELL'AMMINISTRAZIONE	6.255.647,11	13.421,26	0,00	6.242.225,85
4.9.1.92. INDIRIZZO POLITICO	2.881.306,93	3.355,32	0,00	2.877.951,61
5. PROTEZIONE DELL'AMBIENTE	175.525.121,89	490.365,38	266.361,43	174.768.395,08
5.4. PROTEZIONE DELLE BIODIVERSITA' E DEI BENI PAESAGGISTICI	86.684.594,33	388.554,98	32.104,57	86.263.934,79
5.4.1. PROTEZIONE DELLE BIODIVERSITA' E DEI BENI PAESAGGISTICI	86.684.594,33	388.554,98	32.104,57	86.263.934,79
5.4.1.1. TUTELA E CONSERVAZIONE DELLA FAUNA E DELLA FLORA	41.577.424,64	105.754,49	1.906,83	41.469.763,33

**(D) DIMOSTRAZIONE DI CONCORDANZA TRA GLI ACCERTAMENTI DI COMPETENZA DEL BILANCIO ED IL CONTO DEL PATRIMONIO
COMPARAZIONE - PER AMMINISTRAZIONE/FUNZIONI OBIETTIVO - DELLE GESTIONI PATRIMONIALI CON QUELLE FINANZIARIE DI COMPETENZA**

ESERCIZIO 2006

AMMINISTRAZIONE : 13 MINISTERO DELLE POLITICHE AGRICOLE ALIMENTARI E FORESTALI

FUNZIONI OBIETTIVO	ACCERTAMENTO TOTALE SECONDO IL BILANCIO	AUMENTI DI ATTIVITA'	DIMINUIZIONI DI PASSIVITA'	SPESE DEPURATE DEI MOVIMENTI PATRIMONIALI
5.4.1.2. BENI AMBIENTALI E PAESAGGISTICI	483.151,54	4.277,80	0,00	478.873,94
5.4.1.3. TUTELA DELLE AREE NATURALI PROTETTE TERRESTRI E MARINE	41.295.746,56	200.264,80	30.197,74	41.065.284,01
5.4.1.91. SUPPORTO ALL'ATTIVITA' ISTITUZIONALE DELL'AMMINISTRAZIONE	3.328.271,59	78.258,09	0,00	3.250.013,51
5.5. RICERCA E SVILUPPO PER LA PROTEZIONE DELL'AMBIENTE	56.400,00	0,00	30.500,00	25.900,00
5.5.1. RICERCA E SVILUPPO PER LA PROTEZIONE DELL'AMBIENTE	56.400,00	0,00	30.500,00	25.900,00
5.5.1.51. RICERCA IN MATERIA DI PROTEZIONE AMBIENTALE	56.400,00	0,00	30.500,00	25.900,00
5.6. PROTEZIONE DELL'AMBIENTE NON ALTRIMENTI CLASSIFICABILE	88.784.127,56	101.810,40	203.756,86	88.478.560,29
5.6.1. PROTEZIONE DELL'AMBIENTE NON ALTRIMENTI CLASSIFICABILE	88.784.127,56	101.810,40	203.756,86	88.478.560,29
5.6.1.1. VIGILANZA, CONTROLLO, PREVENZIONE E REPRESSIONE IN MATERIA AMBIENTALE	88.784.127,56	101.810,40	203.756,86	88.478.560,29
7. SANITA'	463.535,02	790,56	324,76	462.419,70
7.4. SERVIZI DI SANITA' PUBBLICA	463.535,02	790,56	324,76	462.419,70

(D) DIMOSTRAZIONE DI CONCORDANZA TRA GLI ACCERTAMENTI DI COMPETENZA DEL BILANCIO ED IL CONTO DEL PATRIMONIO
 COMPARAZIONE - PER AMMINISTRAZIONE/FUNZIONI OBIETTIVO - DELLE GESTIONI PATRIMONIALI CON QUELLE FINANZIARIE DI COMPETENZA

ESERCIZIO 2006

AMMINISTRAZIONE : 13 MINISTERO DELLE POLITICHE AGRICOLE ALIMENTARI E FORESTALI

FUNZIONI OBIETTIVO	ACCERTAMENTO TOTALE SECONDO IL BILANCIO	AUMENTI DI ATTIVITA'	DIMINUIZIONI DI PASSIVITA'	SPESE DEPURATE DEI MOVIMENTI PATRIMONIALI
7.4.1. SERVIZI DI SANITA' PUBBLICA	463.535,02	790,56	324,76	462.419,70
7.4.1.5. VIGILANZA PREVEZIONE E REPRESSIONE NEL SETTORE SANITARIO	463.535,02	790,56	324,76	462.419,70
TOTALE AMMINISTRAZIONE 13	1.644.879.559,81	1.533.274,73	46.790.803,74	1.596.555.481,34

**(D) DIMOSTRAZIONE DI CONCORDANZA TRA GLI ACCERTAMENTI DI COMPETENZA DEL BILANCIO ED IL CONTO DEL PATRIMONIO
COMPARAZIONE - PER AMMINISTRAZIONE/FUNZIONI/OBIETTIVO - DELLE GESTIONI PATRIMONIALI CON QUELLE FINANZIARIE DI COMPETENZA**

ESERCIZIO 2006

AMMINISTRAZIONE : 14 MINISTERO PER I BENI E LE ATTIVITA' CULTURALI

FUNZIONI/OBIETTIVO	ACCERTAMENTO TOTALE SECONDO IL BILANCIO	AUMENTI DI ATTIVITA'	DIMINUIZIONI DI PASSIVITA'	SPESE DEPURATE DEI MOVIMENTI PATRIMONIALI
1. SERVIZI GENERALI DELLE PUBBLICHE AMMINISTRAZIONI	704.234,53	0,00	677.042,89	27.191,64
1.6. SERVIZI PUBBLICI GENERALI NON ALTRIMENTI CLASSIFICABILI	704.234,53	0,00	677.042,89	27.191,64
1.6.1. SERVIZI PUBBLICI GENERALI NON ALTRIMENTI CLASSIFICABILI	704.234,53	0,00	677.042,89	27.191,64
1.6.1.4. RISORSE DA ASSEGNARE NELL'AMBITO DELLA PA	704.234,53	0,00	677.042,89	27.191,64
5. PROTEZIONE DELL'AMBIENTE	5.884.830,56	19.915,90	1.901,23	5.863.013,44
5.4. PROTEZIONE DELLE BIODIVERSITA' E DEI BENI PAESAGGISTICI	4.282.023,93	17.634,62	1.429,53	4.262.959,78
5.4.1. PROTEZIONE DELLE BIODIVERSITA' E DEI BENI PAESAGGISTICI	4.282.023,93	17.634,62	1.429,53	4.262.959,78
5.4.1.2. BENI AMBIENTALI E PAESAGGISTICI	2.615.476,13	10.980,05	887,40	2.603.608,68
5.4.1.91. SUPPORTO ALL'ATTIVITA' ISTITUZIONALE DELL'AMMINISTRAZIONE	1.666.547,80	6.654,58	542,13	1.659.351,10
5.5. RICERCA E SVILUPPO PER LA PROTEZIONE DELL'AMBIENTE	1.602.806,62	2.281,27	471,70	1.600.053,66
5.5.1. RICERCA E SVILUPPO PER LA PROTEZIONE DELL'AMBIENTE	1.602.806,62	2.281,27	471,70	1.600.053,66

**(D) DIMOSTRAZIONE DI CONCORDANZA TRA GLI ACCERTAMENTI DI COMPETENZA DEL BILANCIO ED IL CONTO DEL PATRIMONIO
COMPARAZIONE - PER AMMINISTRAZIONE/FUNZIONI OBIETTIVO - DELLE GESTIONI PATRIMONIALI CON QUELLE FINANZIARIE DI COMPETENZA**

ESERCIZIO 2006

AMMINISTRAZIONE : 14 MINISTERO PER I BENI E LE ATTIVITA' CULTURALI

FUNZIONI OBIETTIVO	ACCERTAMENTO TOTALE SECONDO IL BILANCIO	AUMENTI DI ATTIVITA'	DIMINUIZIONI DI PASSIVITA'	SPESE DEPURATE DEI MOVIMENTI PATRIMONIALI
5.5.1.51. RICERCA IN MATERIA DI PROTEZIONE AMBIENTALE	55.618,17	0,00	0,00	55.618,17
5.5.1.91. SUPPORTO ALL'ATTIVITA' ISTITUZIONALE DELL'AMMINISTRAZIONE	1.547.188,46	2.281,27	471,70	1.544.435,49
8. ATTIVITA' RICREATIVE, CULTURALI E DI CULTO	2.162.383.415,34	3.215.608,25	43.191.755,55	2.115.976.051,53
8.1. ATTIVITA' RICREATIVE	173.008.321,33	37.126,05	13.964.325,76	159.006.869,52
8.1.1. ATTIVITA' RICREATIVE	173.008.321,33	37.126,05	13.964.325,76	159.006.869,52
8.1.1.2. ATTIVITA' SPORTIVE	169.036.821,25	19.963,73	13.962.981,21	155.053.876,32
8.1.1.91. SUPPORTO ALL'ATTIVITA' ISTITUZIONALE DELL'AMMINISTRAZIONE	3.971.500,08	17.162,33	1.344,55	3.952.993,20
8.2. ATTIVITA' CULTURALI	1.820.864.280,42	2.848.684,51	28.596.335,05	1.789.419.260,87
8.2.1. ATTIVITA' CULTURALI	1.820.864.280,42	2.848.684,51	28.596.335,05	1.789.419.260,87
8.2.1.1. BENI LIBRARI	170.082.778,33	729.318,75	2.899.878,10	166.453.681,48
8.2.1.2. BENI ARCHITETTONICI E MONUMENTALI	151.675.803,97	570.905,61	2.968.158,86	148.136.739,50

**(D) DIMOSTRAZIONE DI CONCORDANZA TRA GLI ACCERTAMENTI DI COMPETENZA DEL BILANCIO ED IL CONTO DEL PATRIMONIO
COMPARAZIONE - PER AMMINISTRAZIONE/FUNZIONI OBIETTIVO - DELLE GESTIONI PATRIMONIALI CON QUELLE FINANZIARIE DI COMPETENZA**

ESERCIZIO 2006

AMMINISTRAZIONE : 14 MINISTERO PER I BENI E LE ATTIVITA' CULTURALI

FUNZIONI OBIETTIVO	ACCERTAMENTO TOTALE SECONDO IL BILANCIO	AUMENTI DI ATTIVITA'	DIMINUIZIONI DI PASSIVITA'	SPESE DEPURATE DEI MOVIMENTI PATRIMONIALI
8.2.1.3. BENI ARCHEOLOGICI	658.128.466,46	522.387,14	4.411.152,09	653.194.927,23
8.2.1.4. BENI ARTISTICI E STORICI	61.312.926,12	138.349,10	2.963.415,34	58.211.161,68
8.2.1.5. BENI ARCHIVISTICI	70.187.080,49	492.266,49	2.800.937,58	66.893.876,42
8.2.1.6. VIGILANZA, PREVENZIONE E REPRESSIONE IN MATERIA DI PATRIMONIO CULTURALE	5.427.896,90	162.716,77	86,90	5.265.093,23
8.2.1.7. SOSTEGNO E VIGILANZA AD ATTIVITA' CULTURALI	68.783.763,17	7.470,35	10.701,03	68.765.591,78
8.2.1.9. SETTORE DELLO SPETTACOLO	514.214.363,92	97.964,15	9.580.144,93	504.536.254,84
8.2.1.10. BENI DEMOETNOANTROPOLOGICI	8.931.777,01	2.994,56	2.769.465,58	6.159.316,87
8.2.1.91. SUPPORTO ALL'ATTIVITA' ISTITUZIONALE DELL'AMMINISTRAZIONE	112.119.424,06	124.311,59	192.394,62	111.802.717,84
8.3. SERVIZI RADIOTELEVISIVI E DI EDITORIA	49.221.940,80	63.883,92	320.347,25	48.837.709,62
8.3.1. SERVIZI RADIOTELEVISIVI E DI EDITORIA	49.221.940,80	63.883,92	320.347,25	48.837.709,62
8.3.1.1. TRASMISSIONI RADIOFONICHE E TELEVISIVE	7.151.799,51	30.611,05	2.473,98	7.118.714,49

(D) DIMOSTRAZIONE DI CONCORDANZA TRA GLI ACCERTAMENTI DI COMPETENZA DEL BILANCIO ED IL CONTO DEL PATRIMONIO
 COMPARAZIONE - PER AMMINISTRAZIONE/FUNZIONI OBIETTIVO - DELLE GESTIONI PATRIMONIALI CON QUELLE FINANZIARIE DI COMPETENZA

ESERCIZIO 2006

AMMINISTRAZIONE: 14 MINISTERO PER I BENI E LE ATTIVITA' CULTURALI

FUNZIONI OBIETTIVO	ACCERTAMENTO TOTALE SECONDO IL BILANCIO	AUMENTI DI ATTIVITA'	DIMINUIZIONI DI PASSIVITA'	SPESE DEPURATE DEI MOVIMENTI PATRIMONIALI
8.3.1.2. EDITORIA	23.527.887,15	0,00	307.266,34	23.220.620,80
8.3.1.91. SUPPORTO ALL'ATTIVITA' ISTITUZIONALE DELL'AMMINISTRAZIONE	18.542.254,14	33.272,88	10.606,93	18.498.374,33
8.5. RICERCA E SVILUPPO PER ATTIVITA' RICREATIVE, CULTURALI E DI CULTO	110.613.776,05	223.380,93	199.705,05	110.190.690,06
8.5.1. RICERCA E SVILUPPO PER ATTIVITA' RICREATIVE, CULTURALI E DI CULTO	110.613.776,05	223.380,93	199.705,05	110.190.690,06
8.5.1.51. RICERCA PER I BENI LIBRARI	24.917.458,18	175.360,51	16.300,79	24.725.796,88
8.5.1.52. RICERCA PER I BENI ARCHITETTONICI E MONUMENTALI	2.634.844,82	4.658,20	376,47	2.629.810,15
8.5.1.53. RICERCA PER I BENI ARCHEOLOGICI	65.456.853,60	17.028,82	173.164,86	65.266.659,93
8.5.1.54. RICERCA PER I BENI ARTISTICI E STORICI	1.124.918,59	4.658,20	376,47	1.119.883,92
8.5.1.55. RICERCA PER I BENI ARCHIVISTICI	1.087.008,92	4.658,20	376,47	1.081.974,25
8.5.1.57. RICERCA PER I BENI DEMOETNOANTROPOLOGICI	1.086.013,82	4.658,20	376,47	1.080.979,15
8.5.1.58. RICERCA PER IL SETTORE DELLO SPETTACOLO	1.164.716,36	2.376,93	376,47	1.161.962,95

**(D) DIMOSTRAZIONE DI CONCORDANZA TRA GLI ACCERTAMENTI DI COMPETENZA DEL BILANCIO ED IL CONTO DEL PATRIMONIO
COMPARAZIONE - PER AMMINISTRAZIONE/FUNZIONI OBIETTIVO - DELLE GESTIONI PATRIMONIALI CON QUELLE FINANZIARIE DI COMPETENZA**

ESERCIZIO 2006

AMMINISTRAZIONE: 14 MINISTERO PER I BENI E LE ATTIVITA' CULTURALI

FUNZIONI OBIETTIVO	ACCERTAMENTO TOTALE SECONDO IL BILANCIO	AUMENTI DI ATTIVITA' PASSIVITA'	DIMINUIZIONI DI PASSIVITA'	SPESE DEPURATE DEI MOVIMENTI PATRIMONIALI
8.5.1.91. SUPPORTO ALL'ATTIVITA' ISTITUZIONALE DELL'AMMINISTRAZIONE	13.141.961,74	9.981,86	8.357,03	13.123.622,85
8.6. ATTIVITA' RICREATIVE, CULTURALI E DI CULTO NON ALTRIMENTI CLASSIFICABILI	8.675.096,74	42.532,84	111.042,44	8.521.521,46
8.6.1. ATTIVITA' RICREATIVE, CULTURALI E DI CULTO NON ALTRIMENTI CLASSIFICABILI	8.675.096,74	42.532,84	111.042,44	8.521.521,46
8.6.1.91. SUPPORTO ALL'ATTIVITA' ISTITUZIONALE DELL'AMMINISTRAZIONE	3.761.332,38	21.266,42	55.521,22	3.684.544,74
8.6.1.92. INDIRIZZO POLITICO	4.913.764,37	21.266,42	55.521,22	4.836.976,73
10. PROTEZIONE SOCIALE	367.119,92	0,00	0,00	367.119,92
10.7. ESCLUSIONE SOCIALE NON ALTRIMENTI CLASSIFICABILE	367.119,92	0,00	0,00	367.119,92
10.7.1. ESCLUSIONE SOCIALE NON ALTRIMENTI CLASSIFICABILE	367.119,92	0,00	0,00	367.119,92
10.7.1.1. ASSISTENZA SOCIALE PER PARTICOLARI CATEGORIE	367.119,92	0,00	0,00	367.119,92
TOTALE AMMINISTRAZIONE 14	2.169.339.600,35	3.235.524,15	43.870.699,67	2.122.233.376,53

**(D) DIMOSTRAZIONE DI CONCORDANZA TRA GLI ACCERTAMENTI DI COMPETENZA DEL BILANCIO ED IL CONTO DEL PATRIMONIO
COMPARAZIONE - PER AMMINISTRAZIONE/FUNZIONI OBIETTIVO - DELLE GESTIONI PATRIMONIALI CON QUELLE FINANZIARIE DI COMPETENZA**

ESERCIZIO 2006

AMMINISTRAZIONE : 15 MINISTERO DELLA SALUTE

FUNZIONI OBIETTIVO	ACCERTAMENTO TOTALE SECONDO IL BILANCIO	AUMENTI DI ATTIVITA'	DIMINUIZIONI DI PASSIVITA'	SPESE DEPURATE DEI MOVIMENTI PATRIMONIALI
1. SERVIZI GENERALI DELLE PUBBLICHE AMMINISTRAZIONI	9.427.483,50	0,00	4.058.968,12	5.368.515,38
1.6. SERVIZI PUBBLICI GENERALI NON ALTRIMENTI CLASSIFICABILI	9.427.483,50	0,00	4.058.968,12	5.368.515,38
1.6.1. SERVIZI PUBBLICI GENERALI NON ALTRIMENTI CLASSIFICABILI	9.427.483,50	0,00	4.058.968,12	5.368.515,38
1.6.1.4. RISORSE DA ASSEGNARE NELL'AMBITO DELLA PA	9.427.483,50	0,00	4.058.968,12	5.368.515,38
4. AFFARI ECONOMICI	964.871,36	0,00	6.073,54	958.797,82
4.2. AGRICOLTURA, SILVICOLTURA, PESCA E CACCIA	964.871,36	0,00	6.073,54	958.797,82
4.2.1. AGRICOLTURA	964.871,36	0,00	6.073,54	958.797,82
4.2.1.5. FERTILIZZANTI ED ALTRI PRODOTTI PER L'AGRICOLTURA	964.871,36	0,00	6.073,54	958.797,82
5. PROTEZIONE DELL'AMBIENTE	917.075,11	0,00	0,00	917.075,11
5.2. TRATTAMENTO DELLE ACQUE REFLUE	297.025,04	0,00	0,00	297.025,04
5.2.1. TRATTAMENTO DELLE ACQUE REFLUE	297.025,04	0,00	0,00	297.025,04

(D) DIMOSTRAZIONE DI CONCORDANZA TRA GLI ACCERTAMENTI DI COMPETENZA DEL BILANCIO ED IL CONTO DEL PATRIMONIO
 COMPARAZIONE - PER AMMINISTRAZIONE/FUNZIONI OBIETTIVO - DELLE GESTIONI PATRIMONIALI CON QUELLE FINANZIARIE DI COMPETENZA

ESERCIZIO 2006

AMMINISTRAZIONE: 15 MINISTERO DELLA SALUTE

FUNZIONI OBIETTIVO	ACCERTAMENTO TOTALE SECONDO IL BILANCIO	AUMENTI DI ATTIVITA'	DIMINUIZIONI DI PASSIVITA'	SPESE DEPURATE DEI MOVIMENTI PATRIMONIALI
5.2.1.1. TRATTAMENTO E SMALTIMENTO ACQUE REFLUE CIVILI	297.025,04	0,00	0,00	297.025,04
5.3. RIDUZIONE DELL'INQUINAMENTO	620.050,07	0,00	0,00	620.050,07
5.3.1. RIDUZIONE DELL'INQUINAMENTO	620.050,07	0,00	0,00	620.050,07
5.3.1.2. INQUINAMENTO DEL MARE	323.025,04	0,00	0,00	323.025,04
5.3.1.7. INQUINAMENTO DI NATURA CHIMICA, FISICA E BIOLOGICA	297.025,04	0,00	0,00	297.025,04
7. SANITA'	1.522.444.075,61	2.597.300,18	15.866.001,48	1.503.990.773,95
7.1. PRODOTTI, ATTREZZATURE E APPARECCHI SANITARI	44.807.260,65	123.566,92	0,00	44.683.693,73
7.1.1. PRODOTTI FARMACEUTICI	39.629.993,23	114.312,85	0,00	39.515.680,39
7.1.1.1. MEDICINALI AD USO UMANO	30.355.541,74	81.453,45	0,00	30.274.088,29
7.1.1.2. MEDICINALI VETERINARI	744.492,83	1.742,85	0,00	742.749,98
7.1.1.91. SUPPORTO ALL'ATTIVITA' ISTITUZIONALE DELL'AMMINISTRAZIONE	8.529.958,66	31.116,55	0,00	8.498.842,12

**(D) DIMOSTRAZIONE DI CONCORDANZA TRA GLI ACCERTAMENTI DI COMPETENZA DEL BILANCIO ED IL CONTO DEL PATRIMONIO
COMPARAZIONE - PER AMMINISTRAZIONE/FUNZIONI OBIETTIVO - DELLE GESTIONI PATRIMONIALI CON QUELLE FINANZIARIE DI COMPETENZA**

ESERCIZIO 2006

AMMINISTRAZIONE: 15 MINISTERO DELLA SALUTE

FUNZIONI OBIETTIVO	ACCERTAMENTO TOTALE SECONDO IL BILANCIO	AUMENTI DI ATTIVITA'	DIMINUIZIONI DI PASSIVITA'	SPESE DEPURATE DEI MOVIMENTI PATRIMONIALI
7.1.2. ALTRI PRODOTTI SANITARI	1.732.144,34	9.254,07	0,00	1.722.890,27
7.1.2.1. ALTRI PRODOTTI SANITARI AD USO UMANO	1.699.107,94	8.958,15	0,00	1.690.149,79
7.1.2.2. MANGIMI	33.036,40	295,92	0,00	32.740,48
7.1.3. APPARECCHI ED ATTREZZATURE TERAPEUTICHE	3.445.123,08	0,00	0,00	3.445.123,08
7.1.3.1. APPARECCHI ED ATTREZZATURE TERAPEUTICHE	3.445.123,08	0,00	0,00	3.445.123,08
7.4. SERVIZI DI SANITA' PUBBLICA	581.587.447,92	560.405,45	2.780.228,09	578.246.814,38
7.4.1. SERVIZI DI SANITA' PUBBLICA	581.587.447,92	560.405,45	2.780.228,09	578.246.814,38
7.4.1.1. PREVENZIONE IN MATERIA DI SALUTE UMANA	93.916.685,21	226.025,42	2.416.659,10	91.274.000,69
7.4.1.2. PREVENZIONE IN MATERIA DI SALUTE VETERINARIA	21.952.441,30	47.527,72	261,10	21.904.652,49
7.4.1.3. ASSISTENZA SANITARIA UMANA	350.941.342,63	160.729,91	1.671,60	350.778.941,11
7.4.1.4. SANITA' VETERINARIA	67.924.331,73	24.130,50	261,10	67.899.940,14

**(D) DIMOSTRAZIONE DI CONCORDANZA TRA GLI ACCERTAMENTI DI COMPETENZA DEL BILANCIO ED IL CONTO DEL PATRIMONIO
COMPARAZIONE - PER AMMINISTRAZIONE/FUNZIONI OBIETTIVO - DELLE GESTIONI PATRIMONIALI CON QUELLE FINANZIARIE DI COMPETENZA**

ESERCIZIO 2006

AMMINISTRAZIONE: 15 MINISTERO DELLA SALUTE

FUNZIONI OBIETTIVO	ACCERTAMENTO TOTALE SECONDO IL BILANCIO	AUMENTI DI ATTIVITA'	DIMINUIZIONI DI PASSIVITA'	SPESE DEPURATE DEI MOVIMENTI PATRIMONIALI
7.4.1.5. VIGILANZA PREVEZIONE E REPRESSIONE NEL SETTORE SANITARIO	34.103.561,54	43.099,04	361.375,20	33.699.087,30
7.4.1.91. SUPPORTO ALL'ATTIVITA' ISTITUZIONALE DELL'AMMINISTRAZIONE	12.749.085,51	58.892,86	0,00	12.690.192,65
7.5. RICERCA E SVILUPPO PER LA SANITA'	663.685.447,02	1.646.730,79	4.939.841,37	657.098.874,86
7.5.1. RICERCA E SVILUPPO PER LA SANITA'	663.685.447,02	1.646.730,79	4.939.841,37	657.098.874,86
7.5.1.51. RICERCA PER IL SETTORE DELLA SANITA' PUBBLICA	644.924.852,50	1.614.167,31	4.939.841,37	638.370.843,81
7.5.1.52. RICERCA PER IL SETTORE ZOOPROFILATTICO	10.227.687,95	1.446,93	0,00	10.226.241,02
7.5.1.91. SUPPORTO ALL'ATTIVITA' ISTITUZIONALE DELL'AMMINISTRAZIONE	8.532.906,58	31.116,55	0,00	8.501.790,03
7.6. SANITA' NON ALTRIMENTI CLASSIFICABILE	232.363.920,03	266.597,03	8.135.932,02	223.961.390,99
7.6.1. SANITA' NON ALTRIMENTI CLASSIFICABILE	232.363.920,03	266.597,03	8.135.932,02	223.961.390,99
7.6.1.1. INDIRIZZO TECNICO E COORDINAMENTO INTERNAZIONALE IN MATERIA SANITARIA	35.354.777,71	8.602,32	199,30	35.345.976,09
7.6.1.2. PROGRAMMAZIONE IN MATERIA SANITARIA	165.492.156,36	195.434,89	8.135.715,99	157.161.007,48

**(D) DIMOSTRAZIONE DI CONCORDANZA TRA GLI ACCERTAMENTI DI COMPETENZA DEL BILANCIO ED IL CONTO DEL PATRIMONIO
COMPARAZIONE - PER AMMINISTRAZIONE/FUNZIONI OBIETTIVO - DELLE GESTIONI PATRIMONIALI CON QUELLE FINANZIARIE DI COMPETENZA**

ESERCIZIO 2006

AMMINISTRAZIONE : 15 MINISTERO DELLA SALUTE

FUNZIONI OBIETTIVO	ACCERTAMENTO TOTALE SECONDO IL BILANCIO	AUMENTI DI ATTIVITA'	DIMINUIZIONI DI PASSIVITA'	SPESE DEPURATE DEI MOVIMENTI PATRIMONIALI
7.6.1.91. SUPPORTO ALL'ATTIVITA' ISTITUZIONALE DELL'AMMINISTRAZIONE	26.624.707,77	51.480,62	16,73	26.573.210,42
7.6.1.92. INDIRIZZO POLITICO	4.892.276,19	11.079,20	0,00	4.881.196,99
10. PROTEZIONE SOCIALE	33.946.961,93	0,00	0,00	33.946.961,93
10.9. PROTEZIONE SOCIALE NON ALTRIMENTI CLASSIFICABILE	33.946.961,93	0,00	0,00	33.946.961,93
10.9.1. PROTEZIONE SOCIALE NON ALTRIMENTI CLASSIFICABILE	33.946.961,93	0,00	0,00	33.946.961,93
10.9.1.6. ENTI ED ASSOCIAZIONI DI VOLONTARIATO ED ASSISTENZA	33.946.961,93	0,00	0,00	33.946.961,93
TOTALE AMMINISTRAZIONE 15	1.567.700.467,52	2.597.300,18	19.921.043,14	1.545.182.124,20

**(D) DIMOSTRAZIONE DI CONCORDANZA TRA GLI ACCERTAMENTI DI COMPETENZA DEL BILANCIO ED IL CONTO DEL PATRIMONIO
COMPARAZIONE - PER AMMINISTRAZIONE/FUNZIONI OBIETTIVO - DELLE GESTIONI PATRIMONIALI CON QUELLE FINANZIARIE DI COMPETENZA**

ESERCIZIO 2006

AMMINISTRAZIONE : 16 MINISTERO DEI TRASPORTI

FUNZIONI OBIETTIVO	ACCERTAMENTO TOTALE SECONDO IL BILANCIO	AUMENTI DI ATTIVITA'	DIMINUIZIONI DI PASSIVITA'	SPESE DEPURATE DEI MOVIMENTI PATRIMONIALI
1. SERVIZI GENERALI DELLE PUBBLICHE AMMINISTRAZIONI	2.059,93	0,00	0,00	2.059,93
1.6. SERVIZI PUBBLICI GENERALI NON ALTRIMENTI CLASSIFICABILI	2.059,93	0,00	0,00	2.059,93
1.6.1. SERVIZI PUBBLICI GENERALI NON ALTRIMENTI CLASSIFICABILI	2.059,93	0,00	0,00	2.059,93
1.6.1.4. RISORSE DA ASSEGNARE NELL'AMBITO DELLA PA	2.059,93	0,00	0,00	2.059,93
3. ORDINE PUBBLICO E SICUREZZA	685.957,32	0,00	0,00	685.957,32
3.6. ORDINE PUBBLICO E SICUREZZA NON ALTRIMENTI CLASSIFICABILI	685.957,32	0,00	0,00	685.957,32
3.6.1. ORDINE PUBBLICO E SICUREZZA NON ALTRIMENTI CLASSIFICABILI	685.957,32	0,00	0,00	685.957,32
3.6.1.91. SUPPORTO ALL'ATTIVITA' ISTITUZIONALE DELL'AMMINISTRAZIONE	273.970,94	0,00	0,00	273.970,94
3.6.1.92. INDIRIZZO POLITICO	411.986,38	0,00	0,00	411.986,38
4. AFFARI ECONOMICI	685.957,32	0,00	0,00	685.957,32
4.9. AFFARI ECONOMICI NON ALTRIMENTI CLASSIFICABILI	685.957,32	0,00	0,00	685.957,32

**(D) DIMOSTRAZIONE DI CONCORDANZA TRA GLI ACCERTAMENTI DI COMPETENZA DEL BILANCIO ED IL CONTO DEL PATRIMONIO
COMPARAZIONE - PER AMMINISTRAZIONE/FUNZIONI OBIETTIVO - DELLE GESTIONI PATRIMONIALI CON QUELLE FINANZIARIE DI COMPETENZA**

ESERCIZIO 2006

AMMINISTRAZIONE : 16 MINISTERO DEI TRASPORTI

FUNZIONI OBIETTIVO	ACCERTAMENTO TOTALE SECONDO IL BILANCIO	AUMENTI DI ATTIVITA'	DIMINUIZIONI DI PASSIVITA'	SPESE DEPURATE DEI MOVIMENTI PATRIMONIALI
4.9.1. AFFARI ECONOMICI NON ALTRIMENTI CLASSIFICABILI	685.957,32	0,00	0,00	685.957,32
4.9.1.91. SUPPORTO ALL'ATTIVITA' ISTITUZIONALE DELL'AMMINISTRAZIONE	273.970,94	0,00	0,00	273.970,94
4.9.1.92. INDIRIZZO POLITICO	411.986,38	0,00	0,00	411.986,38
6. ABITAZIONI E ASSETTO TERRITORIALE	685.957,32	0,00	0,00	685.957,32
6.1. SVILUPPO DELLE ABITAZIONI	6.228,08	0,00	0,00	6.228,08
6.1.1. SVILUPPO DELLE ABITAZIONI	6.228,08	0,00	0,00	6.228,08
6.1.1.1. EDILIZIA ABITATIVA E RESIDENZIALE	6.228,08	0,00	0,00	6.228,08
6.6. ABITAZIONI E ASSETTO TERRITORIALE NON ALTRIMENTI CLASSIFICABILI	679.729,25	0,00	0,00	679.729,25
6.6.1. ABITAZIONI E ASSETTO TERRITORIALE NON ALTRIMENTI CLASSIFICABILI	679.729,25	0,00	0,00	679.729,25
6.6.1.91. SUPPORTO ALL'ATTIVITA' ISTITUZIONALE DELL'AMMINISTRAZIONE	267.742,87	0,00	0,00	267.742,87
6.6.1.92. INDIRIZZO POLITICO	411.986,38	0,00	0,00	411.986,38

**(D) DIMOSTRAZIONE DI CONCORDANZA TRA GLI ACCERTAMENTI DI COMPETENZA DEL BILANCIO ED IL CONTO DEL PATRIMONIO
COMPARAZIONE - PER AMMINISTRAZIONE/FUNZIONI OBIETTIVO - DELLE GESTIONI PATRIMONIALI CON QUELLE FINANZIARIE DI COMPETENZA**

ESERCIZIO 2006

AMMINISTRAZIONE: 16 MINISTERO DEI TRASPORTI

FUNZIONI OBIETTIVO	ACCERTAMENTO TOTALE SECONDO IL BILANCIO	AUMENTI DI ATTIVITA'	DIMINUIZIONI DI PASSIVITA'	SPESE DEPURATE DEI MOVIMENTI PATRIMONIALI
TOTALE AMMINISTRAZIONE 16	2.059.931,90	0,00	0,00	2.059.931,90

**(D) DIMOSTRAZIONE DI CONCORDANZA TRA GLI ACCERTAMENTI DI COMPETENZA DEL BILANCIO ED IL CONTO DEL PATRIMONIO
COMPARAZIONE - PER AMMINISTRAZIONE/FUNZIONI OBIETTIVO - DELLE GESTIONI PATRIMONIALI CON QUELLE FINANZIARIE DI COMPETENZA**

ESERCIZIO 2006

AMMINISTRAZIONE: 17 MINISTERO DELL'UNIVERSITA' E DELLA RICERCA

FUNZIONI OBIETTIVO	ACCERTAMENTO TOTALE SECONDO IL BILANCIO	AUMENTI DI ATTIVITA'	DIMINUIZIONI DI PASSIVITA'	SPESE DEPURATE DEI MOVIMENTI PATRIMONIALI
4. AFFARI ECONOMICI	50.000.000,00	0,00	0,00	50.000.000,00
4.8. RICERCA E SVILUPPO PER GLI AFFARI ECONOMICI	50.000.000,00	0,00	0,00	50.000.000,00
4.8.4. RICERCA E SVILUPPO PER ATTIVITA' ESTRATTIVE, MANIFATTURIERE ED EDILIZIE	50.000.000,00	0,00	0,00	50.000.000,00
4.8.4.51. RICERCA IN AMBITO INDUSTRIALE	50.000.000,00	0,00	0,00	50.000.000,00
9. ISTRUZIONE	638.416.340,92	0,00	0,00	638.416.340,92
9.1. ISTRUZIONE PRESCOLASTICA E PRIMARIA	37.741.524,54	0,00	0,00	37.741.524,54
9.1.1. ISTRUZIONE PRESCOLASTICA	37.705.714,43	0,00	0,00	37.705.714,43
9.1.1.1. SCUOLA MATERNA	9.624,44	0,00	0,00	9.624,44
9.1.1.91. SUPPORTO ALL'ATTIVITA' ISTITUZIONALE DELL'AMMINISTRAZIONE	37.696.089,99	0,00	0,00	37.696.089,99
9.1.2. ISTRUZIONE PRIMARIA	35.810,11	0,00	0,00	35.810,11
9.1.2.1. SCUOLA ELEMENTARE	28.071,27	0,00	0,00	28.071,27

(D) DIMOSTRAZIONE DI CONCORDANZA TRA GLI ACCERTAMENTI DI COMPETENZA DEL BILANCIO ED IL CONTO DEL PATRIMONIO
 COMPARAZIONE - PER AMMINISTRAZIONE/FUNZIONI OBIETTIVO - DELLE GESTIONI PATRIMONIALI CON QUELLE FINANZIARIE DI COMPETENZA

ESERCIZIO 2006

AMMINISTRAZIONE : 17 MINISTERO DELL'UNIVERSITA' E DELLA RICERCA

FUNZIONI OBIETTIVO	ACCERTAMENTO TOTALE SECONDO IL BILANCIO	AUMENTI DI ATTIVITA'	DIMINUIZIONI DI PASSIVITA'	SPESE DEPURATE DEI MOVIMENTI PATRIMONIALI
9.1.2.91. SUPPORTO ALL'ATTIVITA' ISTITUZIONALE DELL'AMMINISTRAZIONE	7.738,84	0,00	0,00	7.738,84
9.2. ISTRUZIONE SECONDARIA	594.050.406,27	0,00	0,00	594.050.406,27
9.2.1. ISTRUZIONE SECONDARIA INFERIORE	21.514,22	0,00	0,00	21.514,22
9.2.1.1. SCUOLA MEDIA INFERIORE	17.644,80	0,00	0,00	17.644,80
9.2.1.91. SUPPORTO ALL'ATTIVITA' ISTITUZIONALE DELL'AMMINISTRAZIONE	3.869,42	0,00	0,00	3.869,42
9.2.2. ISTRUZIONE SECONDARIA SUPERIORE	594.028.892,05	0,00	0,00	594.028.892,05
9.2.2.1. ISTRUZIONE CLASSICA, SCIENTIFICA, MAGISTRALE	8.822,40	0,00	0,00	8.822,40
9.2.2.2. ISTRUZIONE ARTISTICA ATTRAVERSO LICEI ED ISTITUTI D'ARTE	802,04	0,00	0,00	802,04
9.2.2.3. ISTRUZIONE TECNICA	9.624,44	0,00	0,00	9.624,44
9.2.2.4. ISTRUZIONE PROFESSIONALE	5.614,25	0,00	0,00	5.614,25
9.2.2.91. SUPPORTO ALL'ATTIVITA' ISTITUZIONALE DELL'AMMINISTRAZIONE	594.004.028,92	0,00	0,00	594.004.028,92

**(D) DIMOSTRAZIONE DI CONCORDANZA TRA GLI ACCERTAMENTI DI COMPETENZA DEL BILANCIO ED IL CONTO DEL PATRIMONIO
COMPARAZIONE - PER AMMINISTRAZIONE/FUNZIONI OBIETTIVO - DELLE GESTIONI PATRIMONIALI CON QUELLE FINANZIARIE DI COMPETENZA**

ESERCIZIO 2006

AMMINISTRAZIONE : 17 MINISTERO DELL'UNIVERSITA' E DELLA RICERCA

FUNZIONI OBIETTIVO	ACCERTAMENTO TOTALE SECONDO IL BILANCIO	AUMENTI DI ATTIVITA'	DIMINUIZIONI DI PASSIVITA'	SPESE DEPURATE DEI MOVIMENTI PATRIMONIALI
9.8. ISTRUZIONE NON ALTRIMENTI CLASSIFICABILE	6.624.410,11	0,00	0,00	6.624.410,11
9.8.3. ISTRUZIONE NON ALTRIMENTI CLASSIFICABILE	6.624.410,11	0,00	0,00	6.624.410,11
9.8.3.1. PROGRAMMAZIONE E COORDINAMENTO DELL'ISTRUZIONE	5.073.542,60	0,00	0,00	5.073.542,60
9.8.3.92. INDIRIZZO POLITICO	1.550.867,51	0,00	0,00	1.550.867,51
TOTALE AMMINISTRAZIONE 17	688.416.340,92	0,00	0,00	688.416.340,92

(D) DIMOSTRAZIONE DI CONCORDANZA TRA GLI ACCERTAMENTI DI COMPETENZA DEL BILANCIO ED IL CONTO DEL PATRIMONIO
 COMPARAZIONE - PER AMMINISTRAZIONE/FUNZIONI OBIETTIVO - DELLE GESTIONI PATRIMONIALI CON QUELLE FINANZIARIE DI COMPETENZA

ESERCIZIO 2006

AMMINISTRAZIONE : 20 MINISTERO DEL COMMERCIO INTERNAZIONALE

FUNZIONI OBIETTIVO	ACCERTAMENTO TOTALE SECONDO IL BILANCIO	AUMENTI DI ATTIVITA'	DIMINUZIONI DI PASSIVITA'	SPESE DEPURATE DEI MOVIMENTI PATRIMONIALI
4. AFFARI ECONOMICI	1.641.419,46	0,00	0,00	1.641.419,46
4.9. AFFARI ECONOMICI NON AL TRIMENTI CLASSIFICABILI	1.641.419,46	0,00	0,00	1.641.419,46
4.9.1. AFFARI ECONOMICI NON AL TRIMENTI CLASSIFICABILI	1.641.419,46	0,00	0,00	1.641.419,46
4.9.1.91. SUPPORTO ALL'ATTIVITA' ISTITUZIONALE DELL'AMMINISTRAZIONE	581.015,97	0,00	0,00	581.015,97
4.9.1.92. INDIRIZZO POLITICO	1.060.403,49	0,00	0,00	1.060.403,49
TOTALE AMMINISTRAZIONE 20	1.641.419,46	0,00	0,00	1.641.419,46
TOTALE GENERALE	630.714.382.657,58	1.928.591.262,86	164.899.055.291,75	463.946.736.102,97

**Classificazione delle attività e delle passività
per i Ministeri che le hanno in gestione**

ATTIVITA' E PASSIVITA' DEL PATRIMONIO DELLO STATO CLASSIFICATE

P R O G R A M M A T I V O	MINISTERI	ATTIVITA'			
		CONSISTENZA AL 31 DICEMBRE 2005	VARIAZIONI AVVENUTE DURANTE L'ESERCIZIO 2006		CONSISTENZA AL 31 DICEMBRE 2006
			IN AUMENTO	IN DIMINUZIONE	
1	ECONOMIA E FINANZE	513.956.890.544,26	3.680.354.603.258,48	3.715.148.109.683,11	479.163.384.119,63
2	SVILUPPO	332.302.710,64	68.305.712,83	25.123.349,69	375.485.073,78
3	LAVORO E PREV. SOC.	31.921.616,56	8.547.497,65	13.478.103,23	26.991.010,98
4	GIUSTIZIA	846.012.970,85	140.236.705,89	243.063.206,20	743.186.470,54
5	AFFARI ESTERI	138.659.838,36	14.209.439,46	37.763.465,06	115.105.812,76
6	PUBBLICA ISTRUZIONE	6.569.327.352,47	572.572.684,24	52.906.116,99	7.088.993.919,72
7	INTERNO	2.998.510.017,86	849.479.379,81	664.501.826,50	3.183.487.571,17
8	AMB. E TUTELA DEL T.	3.212.798,60	957.535,69	1.060.541,69	3.109.792,60
9	INFRASTRUTTURE	5.131.471.097,68	319.395.392,48	241.376.268,74	5.209.490.221,42
10	COMUNICAZIONI	54.127.597,83	10.901.559,73	12.828.427,49	52.200.730,07
11	DIFESA	51.253.672.964,70	24.488.223.777,95	23.892.297.420,79	51.849.599.321,86
12	POL. AGRIC. AL. E F.	1.266.064.966,74	673.162.969,83	250.061.686,79	1.689.166.249,78
13	BENI ED ATTIV. CULT.	16.727.704.627,22	586.013.274,64	117.379.836,48	17.196.338.065,38
14	SALUTE	237.202.440,25	35.147.928,69	33.977.806,52	238.372.562,42
		599.547.081.544,02	3.708.121.757.117,37	3.740.733.927.739,28	566.934.910.922,11
DIMINUIZIONE NELLA CONSISTENZA DELLE ATTIVITA'			32.612.170.621,91		
ECCEDENZA DELLE PASSIVITA' SULLE ATTIVITA' :					
AL 31° DICEMBRE 2005		1.354.047.455.849,60			
AL 31° DICEMBRE 2006					1.418.881.286.768,60
PEGGIORAMENTO PATRIMONIALE			64.833.830.919,00		
		1.953.594.537.393,62	32.221.660.297,09		1.985.816.197.690,71

SECONDO I VARI MINISTERI CHE LE HANNO IN GESTIONE

P R O G R A M M E S S O I V O	MINISTERI	PASSIVITA'			
		CONSISTENZA AL 31 DICEMBRE 2005	VARIAZIONI AVVENUTE DURANTE L'ESERCIZIO 2006		CONSISTENZA AL 31 DICEMBRE 2006
			IN AUMENTO	IN DIMINUZIONE	
1	ECONOMIA E FINANZE	1.925.540.335.689,24	2.371.026.479.874,88	2.340.524.930.123,10	1.956.041.885.441,02
2	SVILUPPO	620.877.506,59	92.171.117,60	55.208.851,04	657.839.773,15
3	LAVORO E PREV. SOC.	4.022.150.613,83	949.655.758,79	949.830.098,69	4.021.976.273,93
4	GIUSTIZIA	695.038.311,47	129.039.415,68	24.079.765,92	799.997.961,23
5	AFFARI ESTERI	339.890.033,03	37.307.955,51	25.303.111,88	351.894.876,66
6	PUBBLICA ISTRUZIONE	2.121.350.524,12	197.025.054,99	221.393.585,45	2.096.981.993,66
7	INTERNO	11.000.181.367,66	1.210.040.024,01	158.855.819,45	12.051.365.572,22
8	AMB. E TUTELA DEL T.	813.848.568,04	170.310.674,54	112.100.533,93	872.058.708,65
9	INFRASTRUTTURE	2.858.538.801,49	626.282.443,28	219.956.439,93	3.264.864.804,84
10	COMUNICAZIONI	14.167.399,58	9.607.556,00	705.893,42	23.069.062,16
11	DIFESA	1.518.539.055,98	268.200.709,66	365.399.169,81	1.421.340.595,83
12	POL. AGRIC. AL. E F.	2.314.950.346,30	167.478.542,66	117.387.505,83	2.365.041.383,13
13	BENI ED ATTIV. CULT.	1.504.750.780,46	194.650.959,62	111.859.695,94	1.587.542.044,14
14	SALUTE	229.918.395,83	59.055.654,07	28.634.849,81	260.339.200,09
		1.953.594.537.393,62	2.375.137.305.741,29	2.342.915.645.444,20	1.985.816.197.690,71
AUMENTO NELLA CONSISTENZA DELLE PASSIVITA'			32.221.660.297,09		
		1.953.594.537.393,62	32.221.660.297,09		1.985.816.197.690,71

**PROSPETTO SINTETICO DELLE VARIAZIONI VERIFICATE NELE
ATTIVITA'**

CLASSIFICATE IN CORRISPONDENZA AI VARI MINISTERI

MINISTERI	AUMENTI				Totale
	Per accertamenti di bilancio (Entrata)	Per compensazioni e trasformazioni		Effettivi	
		Derivanti da spese di competenza	Verificatisi negli elementi del Patrimonio		
MIN. DELL'ECONOMIA E FINANZE	662.170.155.953,00	509.201.176,37	2.998.584.520.353,52	19.090.725.775,59	3.680.354.603.258,48
MIN. DELLO SVILUPPO ECONOMICO		40.191.148,48	0,00	28.114.564,35	68.305.712,83
MIN. DEL LAVORO E PREV. SOC.		872.008,18	523,07	7.674.966,40	8.547.497,65
MIN. DELLA GIUSTIZIA		24.120.779,78	0,00	116.115.926,11	140.236.705,89
MIN. DEGLI AFFARI ESTERI		2.856.374,05	0,00	11.353.065,41	14.209.439,46
MIN. DELLA PUBBLICA ISTRUZIONE		539.767.884,30	0,00	32.804.799,94	572.572.684,24
MIN. DELL'INTERNO		128.288.450,36	0,00	721.190.929,45	849.479.379,81
MIN. DELL'AMB. E TUTELA DEL T.		23.543,44	0,00	933.992,25	957.535,69
MIN. DELLE INFRASTRUTTURE		37.035.751,20	0,00	282.359.641,28	319.395.392,48
MIN. DELLE COMUNICAZIONI		741.376,64	0,00	10.160.183,09	10.901.559,73
MIN. DELLA DIFESA		638.126.671,00	3.925.828,05	23.846.171.278,90	24.488.223.777,95
MIN. POL. AGRIC. ALIM. E FORE.		1.533.274,73	0,00	671.629.695,10	673.162.969,83
MIN. BENI ED ATTIVITA' CULTUR.		3.235.524,15	10.278.889,52	572.498.860,97	586.013.274,64
MIN. DELLA SALUTE		2.597.300,18	0,00	32.550.628,51	35.147.928,69
TOTALE	662.170.155.953,00	1.928.591.262,86	2.998.598.725.594,16	45.424.284.307,35	3.708.121.757.117,37

PROSPETTO ANALITICO DELLE VARIAZIONI VERIFICATE SI NELLE
ATTIVITA'

CLASSIFICATE IN CORRISPONDENZA AI VARI MINISTERI

MINISTERI	DIMINUIZIONI										
	PER COMPENSAZIONI E TRASFORMAZIONI CHE HANNO DATO LUOGO AD ENTRATE DI COMPETENZA				EFFETTIVE						
	Titolo I	Titolo II	Titolo III	Titolo IV	Che hanno dato luogo ad entrate imputate ai residui	Per impiego di dotazioni	Per inesistenze, rettificazioni, svalutazioni, cessioni gratuite, autorizzate ed altre cause	CONTO GENERALE DELLE RENDITE E DELLE SPESE			
		PUNTI DI CONCORDANZA COL BILANCIO									
MIN DELL'ECONOMIA E FINANZE	0,00	3 189.549.969,26	24 167.831,48	0,00	3.491.349,83	0,00	0,00	90.248.653.937,49			
MIN DELLO SVILUPPO	0,00	4 572.657,96	0,00	0,00	0,00	0,00	0,00	20.550.691,73			
MIN DEL LAVORO E PREV SOC	0,00	0,00	0,00	0,00	0,00	0,00	0,00	13.478.103,23			
MIN DELLA GIUSTIZIA	0,00	0,00	0,00	0,00	0,00	0,00	627.635,03	242.435.571,17			
MIN DEGLI AFFARI ESTERI	0,00	13 480,58	0,00	0,00	0,00	0,00	0,00	37.749.984,48			
MIN DELLA PUBBLICA ISTRUZIONE	0,00	0,00	0,00	0,00	0,00	0,00	18.549,91	52.887.567,08			
MIN DELL'INTERNO	0,00	41 393.470,23	0,00	0,00	27 202.928,27	0,00	44.110.726,47	551.794.701,53			
MIN DELL'AMB E TUTELA DEL T	0,00	0,00	0,00	0,00	0,00	0,00	0,00	1.060.541,69			
MIN DELLE INFRASTRUTTURE	0,00	4.653.445,58	0,00	0,00	0,00	0,00	108.499,25	102.396.862,76			
MIN DELLE COMUNICAZIONI	0,00	0,00	0,00	0,00	0,00	0,00	3.655,20	12.824.772,29			
MIN DELLA DIFESA	0,00	61.131.924,72	0,00	0,00	16.503.759,69	0,00	1.214.451.919,84	22.599.657.220,99			
MIN POL AGRIC ALIM E FORE	0,00	54.188.834,65	21 556,53	0,00	0,00	0,00	950,00	195.850.245,61			
MIN BENI ED ATTIVITA' CULTUR	0,00	0,00	0,00	0,00	0,00	0,00	0,00	107.100.946,96			
MIN DELLA SALUTE	0,00	0,00	0,00	0,00	0,00	0,00	58.615,18	33.921.191,34			
TOTALE	0,00	3.355.503.852,98	24.189.388,01	0,00	47.198.037,79	0,00	1.259.378.550,88	114.220.362.338,35			
		3.379.893.270,99									115.526.938.927,02

**PROSPETTO SINTETICO DELLE VARIAZIONI VERIFICATE NEI
PASSIVITA'**

CLASSIFICATE IN CORRISPONDENZA AI VARI MINISTERI

MINISTERI	AUMENTI				Totale
	Per accertamenti di bilancio (Spesa)	Per compensazioni e trasformazioni		Effettivi	
		Che hanno dato luogo ad entrate di competenza	Verificatisi negli elementi del Patrimonio		
MIN. DELL'ECONOMIA E FINANZE	53.292.657.174,09	182.126.732.568,04	2.108.293.690.594,83	27.313.399.537,92	2.371.026.479.874,88
MIN. DELLO SVILUPPO ECONOMICO		0,00	92.171.117,60	0,00	92.171.117,60
MIN. DEL LAVORO E PREV. SOC.		0,00	949.655.758,79	0,00	949.655.758,79
MIN. DELLA GIUSTIZIA		0,00	129.039.415,68	0,00	129.039.415,68
MIN. DEGLI AFFARI ESTERI		0,00	37.307.955,51	0,00	37.307.955,51
MIN. DELLA PUBBLICA ISTRUZIONE		0,00	197.025.054,99	0,00	197.025.054,99
MIN. DELL'INTERNO		0,00	1.210.040.024,01	0,00	1.210.040.024,01
MIN. DELL'AMB. E TUTELA DEL T.		0,00	170.310.674,54	0,00	170.310.674,54
MIN. DELLE INFRASTRUTTURE		0,00	626.282.443,28	0,00	626.282.443,28
MIN. DELLE COMUNICAZIONI		0,00	9.607.556,00	0,00	9.607.556,00
MIN. DELLA DIFESA		0,00	268.200.709,66	0,00	268.200.709,66
MIN. POL. AGRIC. ALIM. E FORE.		0,00	167.478.542,66	0,00	167.478.542,66
MIN. BENI ED ATTIVITA' CULTUR.		0,00	194.568.326,52	82.633,10	194.650.959,62
MIN. DELLA SALUTE		0,00	59.055.654,07	0,00	59.055.654,07
TOTALE	53.292.657.174,09	182.126.732.568,04	2.112.404.433.828,14	27.313.482.171,02	2.375.137.305.741,29

**PROSPETTO SINTETICO DELLE VARIAZIONI VERIFICATE NELLE
PASSIVITA'**

CLASSIFICATE IN CORRISPONDENZA AI VARI MINISTERI

MINISTERI	DIMINUZIONI			Totale
	Per compensazioni e trasformazioni		Effettive	
	Derivanti da spese di competenza	Verificate negli elementi del Patrimonio		
MINISTERO DELL'ECONOMIA E DELLE FINANZE	164.046.000.043,35	2.158.202.767.112,60	18.276.162.967,15	2.340.524.930.123,10
MINISTERO DELLO SVILUPPO ECONOMICO	32.722.656,84	0,00	22.486.194,20	55.208.851,04
MINISTERO DEL LAVORO E DELLA PREVIDENZA SOCIALE	23.769.612,99	8.474.744,16	917.585.741,54	949.830.098,69
MINISTERO DELLA GIUSTIZIA	5.084.259,70	0,00	18.995.506,22	24.079.765,92
MINISTERO DEGLI AFFARI ESTERI	21.449.109,27	0,00	3.854.002,61	25.303.111,88
MINISTERO DELLA PUBBLICA ISTRUZIONE	93.420.769,67	0,00	127.972.815,78	221.393.585,45
MINISTERO DELL'INTERNO	151.305.372,74	0,00	7.550.446,71	158.855.819,45
MIN. DELL'AMBIENTE E DELLA TUTELA DEL TERRITORIO E DEL	59.098.230,91	0,00	53.002.303,02	112.100.533,93
MINISTERO DELLE INFRASTRUTTURE	81.813.262,69	36.435,00	138.106.742,24	219.956.439,93
MINISTERO DELLE COMUNICAZIONI	705.877,99	0,00	15,43	705.893,42
MINISTERO DELLA DIFESA	213.103.549,05	0,00	152.295.620,76	365.399.169,81
MINISTERO DELLE POLITICHE AGRICOLE ALIMENTARI E FORESTALI	46.790.803,74	0,00	70.596.702,09	117.387.505,83
MINISTERO PER I BENI E LE ATTIVITA' CULTURALI	43.870.699,67	0,00	67.988.996,27	111.859.695,94
MINISTERO DELLA SALUTE	19.921.043,14	0,00	8.713.806,67	28.634.849,81
TOTALE	164.839.055.291,75	2.158.211.278.291,76	19.865.311.860,69	2.342.915.645.444,20

**PROSPETTO ANALITICO DELLE VARIAZIONI VERIFICATE NEI
ATTIVITA'
CLASSIFICATE IN CORRISPONDENZA AI VARI MINISTERI**

MINISTERI	AUMENTI					
	PER COMPENSAZIONI E TRASFORMAZIONI DERIVANTI DA SPESE DI COMPETENZA			EFFETTIVI		
	Titolo I	Titolo II	Titolo III	Derivanti da spese imputate ai residui	Per prodotti di industrie	Per sopravvenienze, rettificazioni, rivalutazioni ed altre cause
	PUNTI DI CONCORDANZA COL BILANCIO					
MIN DELL'ECONOMIA E FINANZE	11.582.429,00	163.802.920,37	333.815.827,00	216.090.437,40	9.659,54	18.874.625.678,65
MIN DELLO SVILUPPO ECONOMICO	48.968,60	40.142.179,88	0,00	239.835,62	0,00	27.874.728,73
MIN DEL LAVORO E PREV SOC	130.927,68	741.080,50	0,00	2.572.087,38	0,00	5.102.879,02
MIN DELLA GIUSTIZIA	4.740.942,80	19.379.836,98	0,00	7.673.909,76	468.921,55	107.973.094,80
MIN DEGLI AFFARI ESTERI	2.371.128,95	485.245,10	0,00	1.127.950,28	0,00	10.225.115,13
MIN DELLA PUBBLICA ISTRUZIONE	941.722,00	538.826.162,30	0,00	705.405,06	0,00	32.098.394,88
MIN DELL'INTERNO	84.078.028,76	44.210.421,60	0,00	146.774.924,63	47.058.071,56	527.357.933,26
MIN DELL'AMB E TUTELA DEL T	991,80	22.551,64	0,00	538.281,62	0,00	395.710,63
MIN DELLE INFRASTRUTTURE	6.911.411,30	30.124.339,90	0,00	231.711.134,35	43.164,03	50.605.342,90
MIN DELLE COMUNICAZIONI	16.463,20	724.913,44	0,00	3.845.822,71	3.655,20	6.310.705,18
MIN DELLA DIFESA	432.352.816,04	205.773.854,96	0,00	400.868.149,49	1.009.186.184,83	22.436.116.944,58
MIN POL AGRIC ALIM E FORE	319.698,40	1.213.576,33	0,00	39.467.743,98	70.944,32	632.091.006,80
MIN BENIED ATTIVITA' CULTUR	1.228.933,62	2.006.590,53	0,00	4.121.648,45	0,00	568.377.212,52
MIN DELLA SALUTE	2.016.551,37	580.748,81	0,00	25.845.642,62	1.882,54	6.703.103,35
TOTALE	546.741.013,52	1.048.034.422,34	333.815.827,00	1.081.582.973,35	1.056.842.483,57	43.285.858.850,43
						45.424.284.307,35

**PROSPETTO SINTETICO DELLE VARIAZIONI VERIFICATESI NELLE
ATTIVITA'**

CLASSIFICATE IN CORRISPONDENZA AI VARI MINISTERI

MINISTERI	DIMINUZIONI				Totale
	Per accertamenti di bilancio (Spesa)	Per compensazioni e trasformazioni		Effettive	
		Che hanno dato luogo ad entrate di competenza	Verificatesi negli elementi del Patrimonio		
MIN. DELL'ECONOMIA E FINANZE	577.421.725.483,49	3.213.717.800,74	3.044.260.521.111,56	90.252.145.287,32	3.715.148.109.683,11
MIN. DELLO SVILUPPO ECONOMICO		4.572.657,96	0,00	20.550.691,73	25.123.349,69
MIN. DEL LAVORO E PREV. SOC.		0,00	0,00	13.478.103,23	13.478.103,23
MIN. DELLA GIUSTIZIA		0,00	0,00	243.063.206,20	243.063.206,20
MIN. DEGLI AFFARI ESTERI		13.480,58	0,00	37.749.984,48	37.763.465,06
MIN. DELLA PUBBLICA ISTRUZIONE		0,00	0,00	52.906.116,99	52.906.116,99
MIN. DELL'INTERNO		41.393.470,23	0,00	623.108.356,27	664.501.826,50
MIN. DELL'AMB. E TUTELA DEL T.		0,00	0,00	1.060.541,69	1.060.541,69
MIN. DELLE INFRASTRUTTURE		4.653.445,58	134.217.461,15	102.505.362,01	241.376.268,74
MIN. DELLE COMUNICAZIONI		0,00	0,00	12.828.427,49	12.828.427,49
MIN. DELLA DIFESA		61.131.924,72	552.595,55	23.830.612.900,52	23.892.297.420,79
MIN. POL. AGRIC. ALIM. E FORE.		54.210.491,18	0,00	195.851.195,61	250.061.686,79
MIN. BENI ED ATTIVITA' CULTUR.		0,00	10.278.889,52	107.100.946,96	117.379.836,48
MIN. DELLA SALUTE		0,00	0,00	33.977.806,52	33.977.806,52
TOTALE	577.421.725.483,49	3.379.693.270,99	3.044.405.570.057,78	115.526.938.927,02	3.740.733.927.739,28

**PROSPETTO ANALITICO DELLE VARIAZIONI VERIFICATE NELE
PASSIVITA'
CLASSIFICATE IN CORRISPONDENZA AI VARI MINISTERI**

MINISTERI	AUMENTI						
	PER COMPENSAZIONI E TRASFORMAZIONI CHE HANNO DATO LUOGO AD ENTRATE DI COMPETENZA				EFFETTIVI		
	Titolo I	Titolo II	Titolo III	Titolo IV	Per differenza derivanti da emissioni di titoli	Per rettificazioni, più esatti accertamenti e sopravvenienze passive varie	
	PUNTI DI CONCORDANZA COL BILANCIO						CONTO GENERALE DELLE RENDITE E DELLE SPESE
MIN DELL'ECONOMIA E FINANZE	0,00	0,00	0,00	182.126.732.568,04	0,00	4.213.370.617,04	23.100.028.920,88
MIN DELLO SVILUPPO	0,00	0,00	0,00	0,00	0,00	0,00	0,00
MIN DEL LAVORO E PREV SOC	0,00	0,00	0,00	0,00	0,00	0,00	0,00
MIN DELLA GIUSTIZIA	0,00	0,00	0,00	0,00	0,00	0,00	0,00
MIN DEGLI AFFARI ESTERI	0,00	0,00	0,00	0,00	0,00	0,00	0,00
MIN DELLA PUBBLICA ISTRUZIONE	0,00	0,00	0,00	0,00	0,00	0,00	0,00
MIN DELL'INTERNO	0,00	0,00	0,00	0,00	0,00	0,00	0,00
MIN DELL'AMB E TUTELA DEL T	0,00	0,00	0,00	0,00	0,00	0,00	0,00
MIN DELLE INFRASTRUTTURE	0,00	0,00	0,00	0,00	0,00	0,00	0,00
MIN DELLE COMUNICAZIONI	0,00	0,00	0,00	0,00	0,00	0,00	0,00
MIN DELLA DIFESA	0,00	0,00	0,00	0,00	0,00	0,00	0,00
MIN POL AGRIC ALIM E FORE	0,00	0,00	0,00	0,00	0,00	0,00	0,00
MIN BENI ED ATTIVITA' CULTUR	0,00	0,00	0,00	0,00	0,00	0,00	82.633,10
MIN DELLA SALUTE	0,00	0,00	0,00	0,00	0,00	0,00	0,00
TOTALE	0,00	0,00	0,00	182.126.732.568,04	0,00	4.213.370.617,04	23.100.111.553,98
				182.126.732.568,04		27.313.482.171,02	

**PROSPETTO ANALITICO DELLE VARIAZIONI VERIFICATE NELE
PASSIVITA'
CLASSIFICATE IN CORRISPONDENZA AI VARI MINISTERI**

MINISTERI	DIMINUIZIONI					
	PER COMPENSAZIONI E TRASFORMAZIONI DERIVANTI DA SPESE DI COMPETENZA			EFFETTIVE		
	Titolo I	Titolo II	Titolo III	Derivanti da spese imputate ai residui	Per utili derivanti da estimazioni di passività	Per rettificazioni, piu' esatti accertamenti e cessazioni di passività varie
	PUNTI DI CONCORDANZA COL BILANCIO					
MIN DELL'ECONOMIA E FINANZE	372.595.283,82	403.307.296,33	163.270.097,463,20	0,00	845.628.362,26	17.430.534.604,89
MIN DELLO SVILUPPO ECONOMICO	2.350.635,02	30.372.021,82	0,00	0,00	0,00	22.486.194,20
MIN DEL LAVORO E PREV SOC	8.002.709,84	15.766.903,15	0,00	0,00	0,00	917.585.741,54
MIN DELLA GIUSTIZIA	5.074.428,44	9.831,26	0,00	0,00	0,00	18.995.506,22
MIN DEGLI AFFARI ESTERI	21.449.109,27	0,00	0,00	0,00	0,00	3.854.002,61
MIN DELLA PUBBLICA ISTRUZIONE	49.797.942,12	43.622.827,55	0,00	0,00	0,00	127.972.815,78
MIN DELL'INTERNO	151.238.996,73	66.376,01	0,00	0,00	0,00	7.550.446,71
MIN DELL'AMB E TUTELA DEL T	878.307,12	58.219.923,79	0,00	0,00	0,00	53.002.303,02
MIN DELLE INFRASTRUTTURE	42.218.484,87	39.594.777,82	0,00	0,00	0,00	138.106.742,24
MIN DELLE COMUNICAZIONI	705.877,99	0,00	0,00	0,00	0,00	15,43
MIN DELLA DIFESA	212.233.007,41	870.541,64	0,00	0,00	0,00	152.295.620,76
MIN POL AGRIC ALIM E FORE	4.629.339,24	42.161.464,50	0,00	0,00	0,00	70.596.702,09
MIN BENIED ATTIVITA' CULTUR	12.384.174,30	14.953.847,37	16.532.678,00	10.673.782,00	0,00	57.315.214,27
MIN DELLA SALUTE	11.785.444,29	8.135.598,85	0,00	0,00	0,00	8.713.806,67
TOTALE	895.343.740,46	657.081.410,09	163.266.630.141,20	10.673.782,00	845.628.362,26	19.009.009.716,43
		164.839.055.291,75			19.865.311.860,89	

**PROSPETTO SINTETICO DELLE VARIAZIONI VERIFICATE NELE
ATTIVITA' FINANZIARIE**

MINISTERO DELL'ECONOMIA E DELLE FINANZE

Classificazioni delle attività'	AUMENTI				Totale
	Per accertamenti di bilancio (Entrata)	Per compensazioni e trasformazioni		Effettivi	
		Derivanti da spese di competenza	Verificatisi negli elementi del Patrimonio		
BIGLIETTI, MONETE E DEPOSITI					
Biglietti, monete e depositi	597 677 201 124,53		2 565 500 800 658,05	0,00	3.163.178 001.782,58
AZIONI ED ALTRE PARTECIPAZIONI, ESCLUSE LE QUOTE DEI FONDI COMUNI DI INVESTIMENTO					
Azioni quotate, escluse le quote dei fondi di investimento		0,00	0,00	1.672 089 669,48	1.672.089.669,48
Azioni non quotate, escluse le quote dei fondi comuni di investimento		0,00	0,00	9.377.433.058,19	9.377.433.058,19
Altre partecipazioni		3 703 933,13	0,00	208 471.787,00	212.175.720,13
QUOTE DEI FONDI DI INVESTIMENTO					
Quote dei fondi di investimento		0,00	0,00	0,00	0,00
CREDITI					
Crediti	64 492 954 828,47		432.780.952.958,26	0,00	497.273.907.786,73
ANTICIPAZIONI ATTIVE					
Anticipazioni attive		163.025 053,67	0,00	4.489.556.651,75	4.652.581.705,42
ALTRI CONTI ATTIVI					
Altri conti attivi		333.815.827,00	0,00	86.095.611,86	419.911.438,86

**PROSPETTO SINTETICO DELLE VARIAZIONI VERIFICATE SI NELLE
ATTIVITA' FINANZIARIE**

MINISTERO DELL'ECONOMIA E DELLE FINANZE

Classificazioni delle attività'	AUMENTI				Totale
	Per accertamenti di bilancio (Entrata)	Per compensazioni e trasformazioni		Effettivi	
		Derivanti da spese di competenza	Verificatisi negli elementi del Patrimonio		
TOTALE COMPLESSIVO	662.170.155.953,00	500.544.813,80	2.998.281.753.616,31	15.833.646.778,28	3.676.786.101.161,39

**PROSPETTO SINTETICO DELLE VARIAZIONI VERIFICATE NELLE
ATTIVITA' NON FINANZIARIE PRODOTTE**

MINISTERO DELL'ECONOMIA E DELLE FINANZE

Classificazioni delle attivita'	AUMENTI				Totale
	Per accertamenti di bilancio (Entrate)	Per compensazioni e trasformazioni		Effettivi	
		Derivanti da spese di competenza	Verificatisi negli elementi del Patrimonio		
CAPITALE FISSO					
Beni materiali prodotti		8 646 110,57	262 640.802,69	2.940.573 788,68	3 211 860.701,94
Beni immateriali prodotti		592,00	0,00	1.023.875,56	1 024 467,56
SCORTE					
Materie prime e prodotti intermedi		5 556,00	0,00	2 084.774,53	2.090.330,53
OGGETTI DI VALORE					
Oggetti di valore		4.104,00	0,00	21 156,53	25.260,53
TOTALE COMPLESSIVO	0,00	8.656.362,57	262.640.802,69	2.943.703.595,30	3.215.000.760,56

**PROSPETTO SINTETICO DELLE VARIAZIONI VERIFICATE SI NELLE
ATTIVITA' NON FINANZIARIE NON PRODOTTE**

MINISTERO DELL'ECONOMIA E DELLE FINANZE

Classificazioni delle attivita'	AUMENTI				Totale
	Per accertamenti di bilancio (Entrata)	Per compensazioni e trasformazioni		Effettivi	
		Derivanti da spese di competenza	Verificatisi negli elementi del Patrimonio		
BENI MATERIALI NON PRODOTTI					
Terreni		0,00	40.125.933,52	313.147.535,97	353.273.469,49
Giacimenti		0,00	1,00	38.252,16	38.253,16
Risorse biologiche non coltivate		0,00	0,00	189.613,88	189.613,88
TOTALE COMPLESSIVO	0,00	0,00	40.125.934,52	313.375.402,01	353.501.336,53

**PROSPETTO SINTETICO DELLE VARIAZIONI VERIFICATE SI NELLE
ATTIVITA' FINANZIARIE**

MINISTERO DELLO SVILUPPO ECONOMICO

Classificazioni delle attività'	AUMENTI				Totale
	Per accertamenti di bilancio (Entrata)	Per compensazioni e trasformazioni		Effettivi	
		Derivanti da spese di competenza	Verificatisi negli elementi del Patrimonio		
AZIONI ED ALTRE PARTECIPAZIONI. ESCLUSE LE QUOTE DEI FONDI COMUNI DI INVESTIMENTO		0,00	0,00	25.695.348,05	25.695.348,05
Azioni non quotate escluse le quote dei fondi comuni di investimento					
ANTICIPAZIONI ATTIVE					
Anticipazioni attive		40.000.000,00	0,00	0,00	40.000.000,00
TOTALE COMPLESSIVO	0,00	40.000.000,00	0,00	25.695.348,05	65.695.348,05

**PROSPETTO SINTETICO DELLE VARIAZIONI VERIFICATE SI NELLE
ATTIVITA' NON FINANZIARIE PRODOTTE**

MINISTERO DELLO SVILUPPO ECONOMICO

Classificazioni delle attivita'	AUMENTI				Totale
	Per accertamenti di bilancio (Entrata)	Per compensazioni e trasformazioni		Effettivi	
		Derivanti da spese di competenza	Verificatisi negli elementi del Patrimonio		
CAPITALE FISSO					
Beni materiali prodotti		191.148,48	0,00	2.419.216,30	2.610.364,78
TOTALE COMPLESSIVO	0,00	191.148,48	0,00	2.419.216,30	2.610.364,78

**PROSPETTO SINTETICO DELLE VARIAZIONI VERIFICATE SI NELLE
ATTIVITA' NON FINANZIARIE PRODOTTE**

MINISTERO DEL LAVORO E DELLA PREVIDENZA SOCIALE

Classificazioni delle attivita'	AUMENTI				Totale
	Per accertamenti di bilancio (Entrata)	Per compensazioni e trasformazioni		Effettivi	
		Derivanti da spese di competenza	Verificatisi negli elementi del Patrimonio		
CAPITALE FISSO					
Beni materiali prodotti		872.008,18	523,07	7.663.111,19	8.535.642,44
Beni immateriali prodotti		0,00	0,00	11.855,21	11.855,21
SCORTE					
Materiali prime e prodotti intermedi		0,00	0,00	0,00	0,00
TOTALE COMPLESSIVO	0,00	872.008,18	523,07	7.674.966,40	8.547.497,65

**PROSPETTO SINTETICO DELLE VARIAZIONI VERIFICATE SI NELLE
ATTIVITA' NON FINANZIARIE PRODOTTE**

MINISTERO DELLA GIUSTIZIA

Classificazioni delle attivita'	AUMENTI				Totale
	Per accertamenti di bilancio (Entrata)	Per compensazioni e trasformazioni		Effettivi	
		Derivanti da spese di competenza	Verificatisi negli elementi del Patrimonio		
CAPITALE FISSO					
Beni materiali prodotti		24.120.779,78	0,00	115.222.198,84	139.342.978,62
Beni immateriali prodotti		0,00	0,00	52.590,00	52.590,00
SCORTE					
Materie prime e prodotti intermedi		0,00	0,00	5.079,58	5.079,58
OGGETTI DI VALORE					
Oggetti di valore		0,00	0,00	836.057,69	836.057,69
TOTALE COMPLESSIVO	0,00	24.120.779,78	0,00	116.115.926,11	140.236.705,89

**PROSPETTO SINTETICO DELLE VARIAZIONI VERIFICATE SI NELLE
ATTIVITA' FINANZIARIE**

MINISTERO DEGLI AFFARI ESTERI

Classificazioni delle attività'	AUMENTI				Totale
	Per accertamenti di bilancio (Entrata)	Per compensazioni e trasformazioni		Effettivi	
		Derivanti da spese di competenza	Verificatisi negli elementi del Patrimonio		
AZIONI ED ALTRE PARTECIPAZIONI. ESCLUSE LE QUOTE DEI FONDI COMUNI DI INVESTIMENTO Altre partecipazioni		0,00	0,00	0,00	0,00
TOTALE COMPLESSIVO	0,00	0,00	0,00	0,00	0,00

**PROSPETTO SINTETICO DELLE VARIAZIONI VERIFICATE SI NELLE
ATTIVITA' NON FINANZIARIE PRODOTTE**

MINISTERO DEGLI AFFARI ESTERI

Classificazioni delle attivita'	AUMENTI				Totale
	Per accertamenti di bilancio (Entrata)	Per compensazioni e trasformazioni		Effettivi	
		Derivanti da spese di competenza	Verificatisi negli elementi del Patrimonio		
CAPITALE FISSO					
Beni materiali prodotti		2.856.374,05	0,00	6.757.571,22	9.613.945,27
OGGETTI DI VALORE					
Oggetti di valore		0,00	0,00	4.595.494,19	4.595.494,19
TOTALE COMPLESSIVO	0,00	2.856.374,05	0,00	11.353.065,41	14.209.439,46

**PROSPETTO SINTETICO DELLE VARIAZIONI VERIFICATE SI NELLE
ATTIVITA' FINANZIARIE**

MINISTERO DELLA PUBBLICA ISTRUZIONE

Classificazioni delle attività'	AUMENTI				Totale
	Per accertamenti di bilancio (Entrata)	Per compensazioni e trasformazioni		Effettivi	
		Derivanti da spese di competenza	Verificatisi negli elementi del Patrimonio		
AZIONI ED ALTRE PARTECIPAZIONI, ESCLUSE LE QUOTE DEI FONDI COMUNI DI INVESTIMENTO					
Altre partecipazioni		538.159.510,04	0,00	456.815,00	538.616.325,04
ANTICIPAZIONI ATTIVE					
Anticipazioni attive		0,00	0,00	6.646.669,78	6.646.669,78
TOTALE COMPLESSIVO	0,00	538.159.510,04	0,00	7.103.484,78	545.262.994,82

**PROSPETTO SINTETICO DELLE VARIAZIONI VERIFICATE SI NELLE
ATTIVITA' NON FINANZIARIE PRODOTTE**

MINISTERO DELLA PUBBLICA ISTRUZIONE

Classificazioni delle attivita'	AUMENTI				Totale
	Per accertamenti di bilancio (Entrata)	Per compensazioni e trasformazioni		Effettivi	
		Derivanti da spese di competenza	Verificatisi negli elementi del Patrimonio		
CAPITALE FISSO					
Beni materiali prodotti		1 586.045,76	0,00	19.815.907,81	21 401.953,57
Beni immateriali prodotti		5 359,50	0,00	12.354,94	17.714,44
SCORTE					
Materie prime e prodotti intermedi		16.200,00	0,00	20.495,68	36.695,68
OGGETTI DI VALORE					
Oggetti di valore		769,00	0,00	0,00	769,00
Oggetti d'arte		0,00	0,00	5 852.556,73	5 852.556,73
TOTALE COMPLESSIVO	0,00	1.608.374,26	0,00	25.701.315,16	27.309.689,42

**PROSPETTO SINTETICO DELLE VARIAZIONI VERIFICATE SI NELLE
ATTIVITA' FINANZIARIE**

MINISTERO DELL'INTERNO

Classificazioni delle attivita'	AUMENTI				Totale
	Per accertamenti di bilancio (Entrate)	Per compensazioni e trasformazioni		Effettivi	
		Derivanti da spese di competenza	Verificatisi negli elementi del Patrimonio		
ANTICIPAZIONI ATTIVE					
Anticipazioni attive		43.954.244,13	0,00	103.860,16	44.058.104,29
TOTALE COMPLESSIVO	0,00	43.954.244,13	0,00	103.860,16	44.058.104,29

**PROSPETTO SINTETICO DELLE VARIAZIONI VERIFICATE SI NELLE
ATTIVITA' NON FINANZIARIE PRODOTTE**

MINISTERO DELL'INTERNO

Classificazioni delle attivita'	AUMENTI				Totale
	Per accertamenti di bilancio (Entrate)	Per compensazioni e trasformazioni		Effettivi	
		Derivanti da spese di competenza	Verificatisi negli elementi del Patrimonio		
CAPITALE FISSO					
Beni materiali prodotti		84.227.389,03	0,00	719.569.242,55	803.796.631,58
Beni immateriali prodotti		27.456,00	0,00	271.675,41	299.131,41
SCORTE					
Materie prime e prodotti intermedi		79.361,20	0,00	827.097,79	906.458,99
OGGETTI DI VALORE					
Oggetti di valore		0,00	0,00	419.053,54	419.053,54
TOTALE COMPLESSIVO	0,00	84.334.206,23	0,00	721.087.069,29	805.421.275,52

**PROSPETTO SINTETICO DELLE VARIAZIONI VERIFICATE SI NELLE
ATTIVITA' NON FINANZIARIE PRODOTTE**

MIN. DELL'AMBIENTE E DELLA TUTELA DEL TERRITORIO E DEL MARE

Classificazioni delle attivita'	AUMENTI				Totale
	Per accertamenti di bilancio (Entrata)	Per compensazioni e trasformazioni		Effettivi	
		Derivanti da spese di competenza	Verificatisi negli elementi del Patrimonio		
CAPITALE FISSO					
Beni materiali prodotti		23.543,44	0,00	933.992,25	957.535,69
TOTALE COMPLESSIVO	0,00	23.543,44	0,00	933.992,25	957.535,69

**PROSPETTO SINTETICO DELLE VARIAZIONI VERIFICATE SI NELLE
ATTIVITA' FINANZIARIE**

MINISTERO DELLE INFRASTRUTTURE

Classificazioni delle attivita'	AUMENTI				Totale
	Per accertamenti di bilancio (Entrata)	Per compensazioni e trasformazioni		Effettivi	
		Derivanti da spese di competenza	Verificatisi negli elementi del Patrimonio		
AZIONI ED ALTRE PARTECIPAZIONI, ESCLUSE LE QUOTE DEI FONDI COMUNI DI INVESTIMENTO		0,00	0,00	0,00	0,00
Altre partecipazioni					
ANTICIPAZIONI ATTIVE					
Anticipazioni attive		4 510 000,00	0,00	0,00	4.510.000,00
TOTALE COMPLESSIVO	0,00	4.510.000,00	0,00	0,00	4.510.000,00

**PROSPETTO SINTETICO DELLE VARIAZIONI VERIFICATE NELLE
ATTIVITA' NON FINANZIARIE PRODOTTE**

MINISTERO DELLE INFRASTRUTTURE

Classificazioni delle attivita'	AUMENTI				Totale
	Per accertamenti di bilancio (Entrata)	Per compensazioni e trasformazioni		Effettivi	
		Derivanti da spese di competenza	Verificatisi negli elementi del Patrimonio		
CAPITALE FISSO					
Beni materiali prodotti		32.522.139,20	0,00	282.225.889,48	314.748.028,68
Beni immateriali prodotti		1.362,00	0,00	96.570,84	97.932,84
SCORTE					
Materie prime e prodotti intermedi		2.250,00	0,00	28.917,65	31.167,65
OGGETTI DI VALORE					
Oggetti di valore		0,00	0,00	8.263,31	8.263,31
TOTALE COMPLESSIVO	0,00	32.525.751,20	0,00	282.359.641,28	314.885.392,48

**PROSPETTO SINTETICO DELLE VARIAZIONI VERIFICATE SI NELLE
ATTIVITA' NON FINANZIARIE PRODOTTE**

MINISTERO DELLE COMUNICAZIONI

Classificazioni delle attivita'	AUMENTI				Totale
	Per accertamenti di bilancio (Entrata)	Per compensazioni e trasformazioni		Effettivi	
		Derivanti da spese di competenza	Verificatisi negli elementi del Patrimonio		
CAPITALE FISSO					
Beni materiali prodotti		7 18 727,00	0,00	10 012.964,10	10.731.691,10
Beni immateriali prodotti		0,00	0,00	7.534,80	7.534,80
SCORTE					
Materie prime e prodotti intermedi		22.649,64	0,00	139.684,19	162.333,83
TOTALE COMPLESSIVO	0,00	741.376,64	0,00	10.160.183,09	10.901.559,73

**PROSPETTO SINTETICO DELLE VARIAZIONI VERIFICATE SI NELLE
ATTIVITA' FINANZIARIE**

MINISTERO DELLA DIFESA

Classificazioni delle attivita'	AUMENTI				Totale
	Per accertamenti di bilancio (Entrata)	Per compensazioni e trasformazioni		Effettivi	
		Derivanti da spese di competenza	Verificatisi negli elementi del Patrimonio		
ANTICIPAZIONI ATTIVE					
Anticipazioni attive		67.535.094,28	377.079,05	1.597.005,95	69.509.179,28
TOTALE COMPLESSIVO	0,00	67.535.094,28	377.079,05	1.597.005,95	69.509.179,28

**PROSPETTO SINTETICO DELLE VARIAZIONI VERIFICATE NELLE
ATTIVITA' NON FINANZIARIE PRODOTTE**

MINISTERO DELLA DIFESA

Classificazioni delle attività'	AUMENTI				Totale
	Per accertamenti di bilancio (Entrata)	Per compensazioni e trasformazioni		Effettivi	
		Derivanti da spese di competenza	Verificatisi negli elementi del Patrimonio		
CAPITALE FISSO					
Beni materiali prodotti		560.326.243,43	3.548.749,00	23.058.728.244,22	23.622.603.236,65
Beni immateriali prodotti		0,00	0,00	81.699.841,12	81.699.841,12
SCORTE					
Materie prime e prodotti intermedi		9.616.240,93	0,00	95.831.061,08	105.447.302,01
Prodotti in corso di lavorazione		649.092,36	0,00	121.060.992,56	121.710.084,92
Prodotti finiti		0,00	0,00	487.254.133,97	487.254.133,97
TOTALE COMPLESSIVO	0,00	570.591.576,72	3.548.749,00	23.844.574.272,95	24.418.714.598,67

**PROSPETTO SINTETICO DELLE VARIAZIONI VERIFICATE SI NELLE
ATTIVITA' FINANZIARIE**

MINISTERO DELLE POLITICHE AGRICOLE ALIMENTARI E FORESTALI

Classificazioni delle attività'	AUMENTI				Totale
	Per accertamenti di bilancio (Entrata)	Per compensazioni e trasformazioni		Effettivi	
		Derivanti da spese di competenza	Verificatisi negli elementi del Patrimonio		
AZIONI ED ALTRE PARTECIPAZIONI, ESCLUSE LE QUOTE DEI FONDI COMUNI DI INVESTIMENTO					
Azioni non quotate, escluse le quote dei fondi comuni di investimento		360.000,00	0,00	308.591.291,50	308.951.291,50
Altre partecipazioni		0,00	0,00	33.065.620,00	33.065.620,00
ANTICIPAZIONI ATTIVE					
Anticipazioni attive		0,00	0,00	280.838.511,85	280.838.511,85
TOTALE COMPLESSIVO	0,00	360.000,00	0,00	622.495.423,35	622.855.423,35

**PROSPETTO SINTETICO DELLE VARIAZIONI VERIFICATE NELLE
ATTIVITA' NON FINANZIARIE PRODOTTE**

MINISTERO DELLE POLITICHE AGRICOLE ALIMENTARI E FORESTALI

Classificazioni delle attivita'	AUMENTI				Totale
	Per accertamenti di bilancio (Entrata)	Per compensazioni e trasformazioni		Effettivi	
		Derivanti da spese di competenza	Verificatisi negli elementi del Patrimonio		
CAPITALE FISSO					
Beni materiali prodotti		1.147.666,72	0,00	48.732.055,35	49.879.722,07
Beni immateriali prodotti		5.512,43	0,00	12.139,59	17.652,02
SCORTE					
Materie prime e prodotti intermedi		17.385,60	0,00	390.076,81	407.462,41
Prodotti finiti		2.709,98	0,00	0,00	2.709,98
OGGETTI DI VALORE					
Oggetti di valore		0,00	0,00	0,00	0,00
TOTALE COMPLESSIVO	0,00	1.173.274,73	0,00	49.134.271,75	50.307.546,48

**PROSPETTO SINTETICO DELLE VARIAZIONI VERIFICATE SI NELLE
ATTIVITA' FINANZIARIE**

MINISTERO PER I BENI E LE ATTIVITA' CULTURALI

Classificazioni delle attivita'	AUMENTI				Totale
	Per accertamenti di bilancio (Entrata)	Per compensazioni e trasformazioni		Effettivi	
		Derivanti da spese di competenza	Verificatisi negli elementi del Patrimonio		
AZIONI ED ALTRE PARTECIPAZIONI, ESCLUSE LE QUOTE DEI FONDI COMUNI DI INVESTIMENTO Azioni non quotate escluse le quote dei fondi comuni di investimento		0,00	0,00	0,00	0,00
ANTICIPAZIONI ATTIVE Anticipazioni attive		0,00	0,00	10.278.889,52	10.278.889,52
TOTALE COMPLESSIVO	0,00	0,00	0,00	10.278.889,52	10.278.889,52

**PROSPETTO SINTETICO DELLE VARIAZIONI VERIFICATE NELLE
ATTIVITA' NON FINANZIARIE PRODOTTE**

MINISTERO PER I BENI E LE ATTIVITA' CULTURALI

Classificazioni delle attivita'	AUMENTI				Totale
	Per accertamenti di bilancio (Entrate)	Per compensazioni e trasformazioni		Effettivi	
		Derivanti da spese di competenza	Verificatisi negli elementi del Patrimonio		
CAPITALE FISSO					
Beni materiali prodotti		3 001 841,62	0,00	18.239.900,62	21 241.742,24
Beni immateriali prodotti		6 801,06	0,00	46 244,25	53.045,31
SCORTE					
Materie prime e prodotti intermedi		116 729,30	0,00	161.048,93	277.778,23
Prodotti finiti		0,00	0,00	0,00	0,00
OGGETTI DI VALORE					
Oggetti di valore		0,00	0,00	41 460,00	41.460,00
Oggetti d'arte		110 152,17	10 278 889,52	543.731.317,65	554.120.359,34
TOTALE COMPLESSIVO	0,00	3.235.524,15	10.278.889,52	562.219.971,45	575.734.385,12

**PROSPETTO SINTETICO DELLE VARIAZIONI VERIFICATE SI NELLE
ATTIVITA' NON FINANZIARIE PRODOTTE**

MINISTERO DELLA SALUTE

Classificazioni delle attivita'	AUMENTI				Totale
	Per accertamenti di bilancio (Entrata)	Per compensazioni e trasformazioni		Effettivi	
		Derivanti da spese di competenza	Verificatisi negli elementi del Patrimonio		
CAPITALE FISSO					
Beni materiali prodotti		2.394.953,53	0,00	7.911.123,33	10.306.076,86
Beni immateriali prodotti		54.710,00	0,00	89.508,90	144.218,90
SCORTE					
Materie prime e prodotti intermedi		147.636,65	0,00	24.549.996,28	24.697.632,93
OGGETTI DI VALORE					
Oggetti di valore		0,00	0,00	0,00	0,00
TOTALE COMPLESSIVO	0,00	2.597.300,18	0,00	32.550.628,51	35.147.928,69

**PROSPETTO SINTETICO DELLE VARIAZIONI VERIFICATE SI NELLE
ATTIVITA' FINANZIARIE**

MINISTERO DELL'ECONOMIA E DELLE FINANZE

Classificazioni delle attività'	DIMINUIZIONI				Totale
	Per accertamenti di bilancio (Spesa)	Per compensazioni e trasformazioni		Effettive	
		Che hanno dato luogo ad entrate di competenza	Verificatesi negli elementi del Patrimonio		
BIGLIETTI, MONETE E DEPOSITI					
Biglietti, monete e depositi	577.421.725.483,49		2.585.756.276.299,09	0,00	3.163.178.001.782,58
AZIONI ED ALTRE PARTECIPAZIONI, ESCLUSE LE QUOTE DEI FONDI COMUNI DI INVESTIMENTO					
Azioni quotate, escluse le quote dei fondi di investimento		1.929.166.454,12	0,00	273.182.432,10	2.202.348.886,22
Azioni non quotate, escluse le quote dei fondi comuni di investimento		1.221.058.122,73	0,00	5.017.871.724,62	6.238.929.847,35
Altre partecipazioni		4.536.687,08	0,00	234.495.075,00	239.031.762,08
QUOTE DEI FONDI DI INVESTIMENTO					
Quote dei fondi di investimento		0,00	0,00	0,00	0,00
CREDITI					
Crediti	0,00		458.332.321.780,84	68.552.837.905,91	526.885.159.686,75
ANTICIPAZIONI ATTIVE					
Anticipazioni attive		45.355.043,57	0,00	14.493.192.766,67	14.538.547.810,24
ALTRI CONTI ATTIVI					
Altri conti attivi		0,00	0,00	699.159,14	699.159,14

**PROSPETTO SINTETICO DELLE VARIAZIONI VERIFICATE SI NELLE
ATTIVITA' FINANZIARIE**

MINISTERO DELL'ECONOMIA E DELLE FINANZE

Classificazioni delle attività'	DIMINUIZIONI				Totale
	Per accertamenti di bilancio (Spesa)	Per compensazioni e trasformazioni		Effettive	
		Che hanno dato luogo ad entrate di competenza	Verificatesi negli elementi del Patrimonio		
TOTALE COMPLESSIVO	577.421.725.483,49	3.200.116.307,50	3.044.088.598.079,93	88.572.279.063,44	3.713.282.718.934,36

**PROSPETTO SINTETICO DELLE VARIAZIONI VERIFICATE NELLE
ATTIVITA' NON FINANZIARIE PRODOTTE**

MINISTERO DELL'ECONOMIA E DELLE FINANZE

Classificazioni delle attivita'	DIMINUZIONI				Totale
	Per accertamenti di bilancio (Spesa)	Per compensazioni e trasformazioni		Effettive	
		Che hanno dato luogo ad entrate di competenza	Verificatesi negli elementi del Patrimonio		
CAPITALE FISSO					
Beni materiali prodotti		6.982.048,95	99.724.411,48	1.516.805.995,40	1.623.512.455,83
Beni immateriali prodotti		0,00	0,00	437.118,06	437.118,06
SCORTE					
Materiali prime e prodotti intermedi		0,00	0,00	139.175,07	139.175,07
OGGETTI DI VALORE					
Oggetti di valore		0,00	0,00	0,00	0,00
TOTALE COMPLESSIVO	0,00	6.982.048,95	99.724.411,48	1.517.382.288,53	1.624.088.748,96

**PROSPETTO SINTETICO DELLE VARIAZIONI VERIFICATESI NELLE
ATTIVITA' NON FINANZIARIE NON PRODOTTE**

MINISTERO DELL'ECONOMIA E DELLE FINANZE

Classificazioni delle attivita'	DIMINUZIONI				Totale
	Per accertamenti di bilancio (Spesa)	Per compensazioni e trasformazioni		Effettive	
		Che hanno dato luogo ad entrate di competenza	Verificatesi negli elementi del Patrimonio		
BENI MATERIALI NON PRODOTTI					
Terreni		6 360 089,29	72 104 942,96	161.887.505,14	240.352.537,39
Giacimenti		0,00	93 677,19	19.148,30	112.825,49
Risorse biologiche non coltivate		259 355,00	0,00	577.281,91	836.636,91
TOTALE COMPLESSIVO	0,00	6.619.444,29	72.198.620,15	162.483.935,35	241.301.999,79

**PROSPETTO SINTETICO DELLE VARIAZIONI VERIFICATESI NELLE
ATTIVITA' FINANZIARIE**

MINISTERO DELLO SVILUPPO ECONOMICO

Classificazioni delle attività*	DIMINUIZIONI				Totale
	Per accertamenti di bilancio (Spesa)	Per compensazioni e trasformazioni		Effettive	
		Che hanno dato luogo ad entrate di competenza	Verificatesi negli elementi del Patrimonio		
AZIONI ED ALTRE PARTECIPAZIONI ESCLUSE LE QUOTE DEI FONDI COMUNI DI INVESTIMENTO Azioni non quotate, escluse le quote dei fondi comuni di investimento		4.572.657,96	0,00	0,00	4.572.657,96
ANTICIPAZIONI ATTIVE Anticipazioni attive		0,00	0,00	765,31	765,31
TOTALE COMPLESSIVO	0,00	4.572.657,96	0,00	765,31	4.573.423,27

**PROSPETTO SINTETICO DELLE VARIAZIONI VERIFICATESI NELLE
ATTIVITA' NON FINANZIARIE PRODOTTE**

MINISTERO DELLO SVILUPPO ECONOMICO

Classificazioni delle attivita'	DIMINUIZIONI				Totale
	Per accertamenti di bilancio (Spesa)	Per compensazioni e trasformazioni		Effettive	
		Che hanno dato luogo ad entrate di competenza	Verificatesi negli elementi del Patrimonio		
CAPITALE FISSO					
Beni materiali prodotti		0,00	0,00	20.549.926,42	20.549.926,42
TOTALE COMPLESSIVO	0,00	0,00	0,00	20.549.926,42	20.549.926,42

**PROSPETTO SINTETICO DELLE VARIAZIONI VERIFICATESI NELLE
ATTIVITA' NON FINANZIARIE PRODOTTE**

MINISTERO DEL LAVORO E DELLA PREVIDENZA SOCIALE

Classificazioni delle attivita'	DIMINUZIONI				Totale
	Per accertamenti di bilancio (Spesa)	Per compensazioni e trasformazioni		Effettive	
		Che hanno dato luogo ad entrate di competenza	Verificatesi negli elementi del Patrimonio		
CAPITALE FISSO					
Beni materiali prodotti		0,00	0,00	13.471.333,36	13.471.333,36
Beni immateriali prodotti		0,00	0,00	6.769,87	6.769,87
SCORTE					
Materie prime e prodotti intermedi		0,00	0,00	0,00	0,00
TOTALE COMPLESSIVO	0,00	0,00	0,00	13.478.103,23	13.478.103,23

**PROSPETTO SINTETICO DELLE VARIAZIONI VERIFICATESI NELLE
ATTIVITA' NON FINANZIARIE PRODOTTE**

MINISTERO DELLA GIUSTIZIA

Classificazioni delle attivita'	DIMINUZIONI				Totale
	Per accertamenti di bilancio (Spesa)	Per compensazioni e trasformazioni		Effettive	
		Che hanno dato luogo ad entrate di competenza	Verificatesi negli elementi del Patrimonio		
CAPITALE FISSO					
Beni materiali prodotti		0,00	0,00	243.005.482,09	243.005.482,09
Beni immateriali prodotti		0,00	0,00	1.164,45	1.164,45
SCORTE					
Materie prime e prodotti intermedi		0,00	0,00	730,67	730,67
OGGETTI DI VALORE					
Oggetti di valore		0,00	0,00	55.828,99	55.828,99
TOTALE COMPLESSIVO	0,00	0,00	0,00	243.063.206,20	243.063.206,20

**PROSPETTO SINTETICO DELLE VARIAZIONI VERIFICATE SI NELLE
ATTIVITA' FINANZIARIE**

MINISTERO DEGLI AFFARI ESTERI

Classificazioni delle attività'	DIMINUZIONI				Totale
	Per accertamenti di bilancio (Spesa)	Per compensazioni e trasformazioni		Effettive	
		Che hanno dato luogo ad entrate di competenza	Verificatesi negli elementi del Patrimonio		
AZIONI ED ALTRE PARTECIPAZIONI, ESCLUSE LE QUOTE DEI FONDI COMUNI DI INVESTIMENTO Altre partecipazioni:			0,00	1.807,74	1.807,74
TOTALE COMPLESSIVO	0,00	0,00	0,00	1.807,74	1.807,74

**PROSPETTO SINTETICO DELLE VARIAZIONI VERIFICATE SI NELLE
ATTIVITA' NON FINANZIARIE PRODOTTE**

MINISTERO DEGLI AFFARI ESTERI

Classificazioni delle attivita'	DIMINUZIONI				Totale
	Per accertamenti di bilancio (Spesa)	Per compensazioni e trasformazioni		Effettive	
		Che hanno dato luogo ad entrate di competenza	Verificatesi negli elementi del Patrimonio		
CAPITALE FISSO					
Beni materiali prodotti		13.480,58	0,00	37.712.539,75	37.726.020,33
OGGETTI DI VALORE					
Oggetti di valore		0,00	0,00	35.636,99	35.636,99
TOTALE COMPLESSIVO	0,00	13.480,58	0,00	37.748.176,74	37.761.657,32

**PROSPETTO SINTETICO DELLE VARIAZIONI VERIFICATE SI NELLE
ATTIVITA' FINANZIARIE**

MINISTERO DELLA PUBBLICA ISTRUZIONE

Classificazioni delle attività'	DIMINUZIONI				Totale
	Per accertamenti di bilancio (Spesa)	Per compensazioni e trasformazioni		Effettive	
		Che hanno dato luogo ad entrate di competenza	Verificatesi negli elementi del Patrimonio		
AZIONI ED ALTRE PARTECIPAZIONI, ESCLUSE LE QUOTE DEI FONDI COMUNI DI INVESTIMENTO					
Altre partecipazioni	0,00	0,00	0,00	0,00	0,00
ANTICIPAZIONI ATTIVE					
Anticipazioni attive	0,00	0,00	0,00	2.068.414,05	2.068.414,05
TOTALE COMPLESSIVO	0,00	0,00	0,00	2.068.414,05	2.068.414,05

**PROSPETTO SINTETICO DELLE VARIAZIONI VERIFICATESI NELLE
ATTIVITA' NON FINANZIARIE PRODOTTE**

MINISTERO DELLA PUBBLICA ISTRUZIONE

Classificazioni delle attivita'	DIMINUZIONI				Totale
	Per accertamenti di bilancio (Spesa)	Per compensazioni e trasformazioni		Effettive	
		Che hanno dato luogo ad entrate di competenza	Verificatesi negli elementi del Patrimonio		
CAPITALE FISSO					
Beni materiali prodotti		0,00	0,00	50.733.564,42	50.733.564,42
Beni immateriali prodotti		0,00	0,00	101.136,28	101.136,28
SCORTE					
Materie prime e prodotti intermedi		0,00	0,00	2.795,99	2.795,99
OGGETTI DI VALORE					
Oggetti di valore		0,00	0,00	206,25	206,25
Oggetti d'arte		0,00	0,00	0,00	0,00
TOTALE COMPLESSIVO	0,00	0,00	0,00	50.837.702,94	50.837.702,94

**PROSPETTO SINTETICO DELLE VARIAZIONI VERIFICATESI NELLE
ATTIVITA' FINANZIARIE**

MINISTERO DELL'INTERNO

Classificazioni delle attivita'	DIMINUZIONI				Totale
	Per accertamenti di bilancio (Spesa)	Per compensazioni e trasformazioni		Effettive	
		Che hanno dato luogo ad entrate di competenza	Verificatesi negli elementi del Patrimonio		
ANTICIPAZIONI ATTIVE					
Anticipazioni attive		6.984.828,37	0,00	27.202.928,27	34.187.756,64
TOTALE COMPLESSIVO	0,00	6.984.828,37	0,00	27.202.928,27	34.187.756,64

**PROSPETTO SINTETICO DELLE VARIAZIONI VERIFICATESI NELLE
ATTIVITA' NON FINANZIARIE PRODOTTE**

MINISTERO DELL'INTERNO

Classificazioni delle attivita'	DIMINUZIONI				Totale
	Per accertamenti di bilancio (Spesa)	Per compensazioni e trasformazioni		Effettive	
		Che hanno dato luogo ad entrate di competenza	Verificatesi negli elementi del Patrimonio		
CAPITALE FISSO					
Beni materiali prodotti		34.408.641,86	0,00	595.408.814,35	629.817.456,21
Beni immateriali prodotti		0,00	0,00	15.460,51	15.460,51
SCORTE					
Materie prime e prodotti intermedi		0,00	0,00	102.789,74	102.789,74
OGGETTI DI VALORE					
Oggetti di valore		0,00	0,00	378.363,40	378.363,40
TOTALE COMPLESSIVO	0,00	34.408.641,86	0,00	595.905.428,00	630.314.069,86

**PROSPETTO SINTETICO DELLE VARIAZIONI VERIFICATESI NELLE
ATTIVITA' NON FINANZIARIE PRODOTTE**

MIN. DELL'AMBIENTE E DELLA TUTELA DEL TERRITORIO E DEL MARE

Classificazioni delle attivita'	DIMINUZIONI				Totale
	Per accertamenti di bilancio (Spesa)	Per compensazioni e trasformazioni		Effettive	
		Che hanno dato luogo ad entrate di competenza	Verificatesi negli elementi del Patrimonio		
CAPITALE FISSO					
Beni materiali prodotti		0,00	0,00	1.060.541,69	1.060.541,69
TOTALE COMPLESSIVO	0,00	0,00	0,00	1.060.541,69	1.060.541,69

**PROSPETTO SINTETICO DELLE VARIAZIONI VERIFICATE SI NELLE
ATTIVITA' FINANZIARIE**

MINISTERO DELLE INFRASTRUTTURE

Classificazioni delle attivita'	DIMINUIZIONI				Totale
	Per accertamenti di bilancio (Spesa)	Per compensazioni e trasformazioni		Effettive	
		Che hanno dato luogo ad entrate di competenza	Verificatesi negli elementi del Patrimonio		
AZIONI ED ALTRE PARTECIPAZIONI, ESCLUSE LE QUOTE DEI FONDI COMUNI DI INVESTIMENTO		0,00	0,00	0,00	0,00
Altre partecipazioni					
ANTICIPAZIONI ATTIVE		4.648.000,00	0,00	0,00	4.648.000,00
Anticipazioni attive					
TOTALE COMPLESSIVO	0,00	4.648.000,00	0,00	0,00	4.648.000,00

**PROSPETTO SINTETICO DELLE VARIAZIONI VERIFICATESI NELLE
ATTIVITA' NON FINANZIARIE PRODOTTE**

MINISTERO DELLE INFRASTRUTTURE

Classificazioni delle attivita'	DIMINUIZIONI				Totale
	Per accertamenti di bilancio (Spesa)	Per compensazioni e trasformazioni		Effettive	
		Che hanno dato luogo ad entrate di competenza	Verificatesi negli elementi del Patrimonio		
CAPITALE FISSO					
Beni materiali prodotti		5.445,58	134.217.461,15	102.393.067,88	236.615.974,61
Beni immateriali prodotti		0,00	0,00	79.770,46	79.770,46
SCORTE					
Materie prime e prodotti intermedi		0,00	0,00	26.842,64	26.842,64
OGGETTI DI VALORE					
Oggetti di valore		0,00	0,00	5.681,03	5.681,03
TOTALE COMPLESSIVO	0,00	5.445,58	134.217.461,15	102.505.362,01	236.728.268,74

**PROSPETTO SINTETICO DELLE VARIAZIONI VERIFICATE SI NELLE
ATTIVITA' NON FINANZIARIE PRODOTTE**

MINISTERO DELLE COMUNICAZIONI

Classificazioni delle attivita'	DIMINUZIONI				Totale
	Per accertamenti di bilancio (Spesa)	Per compensazioni e trasformazioni		Effettive	
		Che hanno dato luogo ad entrate di competenza	Verificatesi negli elementi del Patrimonio		
CAPITALE FISSO					
Beni materiali prodotti		0,00	0,00	12.822.028,32	12.822.028,32
Beni immateriali prodotti		0,00	0,00	4.241,56	4.241,56
SCORTE					
Materie prime e prodotti intermedi		0,00	0,00	2.157,61	2.157,61
TOTALE COMPLESSIVO	0,00	0,00	0,00	12.828.427,49	12.828.427,49

**PROSPETTO SINTETICO DELLE VARIAZIONI VERIFICATESI NELLE
ATTIVITA' FINANZIARIE**

MINISTERO DELLA DIFESA

Classificazioni delle attivita'	DIMINUZIONI				Totale
	Per accertamenti di bilancio (Spesa)	Per compensazioni e trasformazioni		Effettive	
		Che hanno dato luogo ad entrate di competenza	Verificatesi negli elementi del Patrimonio		
ANTICIPAZIONI ATTIVE					
Anticipazioni attive		45.195.540,38	357.594,11	16.421.843,15	61.974.977,64
TOTALE COMPLESSIVO	0,00	45.195.540,38	357.594,11	16.421.843,15	61.974.977,64

**PROSPETTO SINTETICO DELLE VARIAZIONI VERIFICATESI NELLE
ATTIVITA' NON FINANZIARIE PRODOTTE**

MINISTERO DELLA DIFESA

Classificazioni delle attivita'	DIMINUZIONI				Totale
	Per accertamenti di bilancio (Spesa)	Per compensazioni e trasformazioni		Effettive	
		Che hanno dato luogo ad entrate di competenza	Verificatesi negli elementi del Patrimonio		
CAPITALE FISSO					
Beni materiali prodotti		15.929.224,47	195.001,44	23.024.060.167,52	23.040.184.393,43
Beni immateriali prodotti		0,00	0,00	84.018.062,39	84.018.062,39
SCORTE					
Materie prime e prodotti intermedi		1.470,09	0,00	102.232.282,74	102.233.752,83
Prodotti in corso di lavorazione		5.689,78	0,00	116.626.410,75	116.632.100,53
Prodotti finiti		0,00	0,00	487.254.133,97	487.254.133,97
TOTALE COMPLESSIVO	0,00	15.936.384,34	195.001,44	23.814.191.057,37	23.830.322.443,15

**PROSPETTO SINTETICO DELLE VARIAZIONI VERIFICATESI NELLE
ATTIVITA' FINANZIARIE**

MINISTERO DELLE POLITICHE AGRICOLE ALIMENTARI E FORESTALI

Classificazioni delle attività'	DIMINUZIONI				Totale
	Per accertamenti di bilancio (Spesa)	Per compensazioni e trasformazioni		Effettive	
		Che hanno dato luogo ad entrate di competenza	Verificatesi negli elementi del Patrimonio		
AZIONI ED ALTRE PARTECIPAZIONI ESCLUSE LE QUOTE DEI FONDI COMUNI DI INVESTIMENTO					
Azioni non quotate, escluse le quote dei fondi comuni di investimento		0,00	0,00	0,00	0,00
Altre partecipazioni		0,00	0,00	4,00	4,00
ANTICIPAZIONI ATTIVE					
Anticipazioni attive		53.782.035,01	0,00	140.654.825,14	194.436.860,15
TOTALE COMPLESSIVO	0,00	53.782.035,01	0,00	140.654.829,14	194.436.864,15

**PROSPETTO SINTETICO DELLE VARIAZIONI VERIFICATESI NELLE
ATTIVITA' NON FINANZIARIE PRODOTTE**

MINISTERO DELLE POLITICHE AGRICOLE ALIMENTARI E FORESTALI

Classificazioni delle attività'	DIMINUIZIONI				Totale
	Per accertamenti di bilancio (Spesa)	Per compensazioni e trasformazioni		Effettive	
		Che hanno dato luogo ad entrate di competenza	Verificatesi negli elementi del Patrimonio		
CAPITALE FISSO					
Beni materiali prodotti		428.456,17	0,00	54.953.576,19	55.382.032,36
Beni immateriali prodotti		0,00	0,00	19.876,04	19.876,04
SCORTE					
Materie prime e prodotti intermedi		0,00	0,00	119.655,92	119.655,92
Prodotti finiti		0,00	0,00	102.864,80	102.864,80
OGGETTI DI VALORE					
Oggetti di valore		0,00	0,00	393,52	393,52
TOTALE COMPLESSIVO	0,00	428.456,17	0,00	55.196.366,47	55.624.822,64

**PROSPETTO SINTETICO DELLE VARIAZIONI VERIFICATE SI NELLE
ATTIVITA' FINANZIARIE**

MINISTERO PER I BENI E LE ATTIVITA' CULTURALI

Classificazioni delle attivita'	DIMINUZIONI				Totale
	Per accertamenti di bilancio (Spesa)	Per compensazioni e trasformazioni		Effettive	
		Che hanno dato luogo ad entrate di competenza	Verificatesi negli elementi del Patrimonio		
AZIONI ED ALTRE PARTECIPAZIONI ESCLUSE LE QUOTE DEI FONDI COMUNI DI INVESTIMENTO Azioni non quotate, escluse le quote dei fondi comuni di investimento		0,00	0,00	79.519,50	79.519,50
ANTICIPAZIONI ATTIVE Anticipazioni attive		0,00	10.278.889,52	0,00	10.278.889,52
TOTALE COMPLESSIVO	0,00	0,00	10.278.889,52	79.519,50	10.358.409,02

**PROSPETTO SINTETICO DELLE VARIAZIONI VERIFICATE NELE
ATTIVITA' NON FINANZIARIE PRODOTTE**

MINISTERO PER I BENI E LE ATTIVITA' CULTURALI

Classificazioni delle attivita'	DIMINUZIONI				Totale
	Per accertamenti di bilancio (Spesa)	Per compensazioni e trasformazioni		Effettive	
		Che hanno dato luogo ad entrate di competenza	Verificatesi negli elementi del Patrimonio		
CAPITALE FISSO					
Beni materiali prodotti		0,00	0,00	47.546.947,53	47.546.947,53
Beni immateriali prodotti		0,00	0,00	14.753,39	14.753,39
SCORTE					
Materie prime e prodotti intermedi		0,00	0,00	69.955,75	69.955,75
Prodotti finiti		0,00	0,00	0,00	0,00
OGGETTI DI VALORE					
Oggetti di valore		0,00	0,00	0,00	0,00
Oggetti d'arte		0,00	0,00	59.389.770,79	59.389.770,79
TOTALE COMPLESSIVO	0,00	0,00	0,00	107.021.427,46	107.021.427,46

**PROSPETTO SINTETICO DELLE VARIAZIONI VERIFICATESI NELLE
ATTIVITA' NON FINANZIARIE PRODOTTE**

MINISTERO DELLA SALUTE

Classificazioni delle attivita'	DIMINUIZIONI				Totale
	Per accertamenti di bilancio (Spesa)	Per compensazioni e trasformazioni		Effettive	
		Che hanno dato luogo ad entrate di competenza	Verificatesi negli elementi del Patrimonio		
CAPITALE FISSO					
Beni materiali prodotti		0,00	0,00	33.510.841,51	33.510.841,51
Beni immateriali prodotti		0,00	0,00	21.203,90	21.203,90
SCORTE					
Materie prime e prodotti intermedi		0,00	0,00	443.709,11	443.709,11
OGGETTI DI VALORE					
Oggetti di valore		0,00	0,00	2.052,00	2.052,00
TOTALE COMPLESSIVO	0,00	0,00	0,00	33.977.806,52	33.977.806,52

**PROSPETTO SINTETICO DELLE VARIAZIONI VERIFICATE SI NELLE
PASSIVITA' FINANZIARIE**

MINISTERO DELL'ECONOMIA E DELLE FINANZE

Classificazioni delle passività	AUMENTI				Totale
	Per accertamenti di bilancio (Spesa)	Per compensazioni e trasformazioni		Effettivi	
		Che hanno dato luogo ad entrate di competenza	Verificatisi negli elementi del Patrimonio		
DEBITI					
Debiti a breve termine	53.292.657.174,09		2.107.168.478.877,21	0,00	2.160.461.136.051,30
Debiti a medio-lungo termine		182.126.726.909,66	1.125.211.717,62	13.007.945.165,47	196.259.883.792,75
ANTICIPAZIONI PASSIVE					
Anticipazioni passive		5.658,38	0,00	14.305.454.372,45	14.305.460.030,83
TOTALE COMPLESSIVO	53.292.657.174,09	182.126.732.568,04	2.108.293.690.594,83	27.313.399.537,92	2.371.026.479.874,88

**PROSPETTO SINTETICO DELLE VARIAZIONI VERIFICATE SI NELLE
PASSIVITA' FINANZIARIE**

MINISTERO DELLO SVILUPPO ECONOMICO

Classificazioni delle passività	AUMENTI				Totale
	Per accertamenti di bilancio (Spesa)	Per compensazioni e trasformazioni		Effettivi	
		Che hanno dato luogo ad entrate di competenza	Verificatisi negli elementi del Patrimonio		
DEBITI					
Debiti a medio-lungo termine		0,00	92.171.117,60	0,00	92.171.117,60
TOTALE COMPLESSIVO	0,00	0,00	92.171.117,60	0,00	92.171.117,60

**PROSPETTO SINTETICO DELLE VARIAZIONI VERIFICATE SI NELLE
PASSIVITA' FINANZIARIE**

MINISTERO DEL LAVORO E DELLA PREVIDENZA SOCIALE

Classificazioni delle passività	AUMENTI				Totale
	Per accertamenti di bilancio (Spesa)	Per compensazioni e trasformazioni		Effettivi	
		Per compensazioni e trasformazioni Verificatisi negli elementi del Patrimonio	Per compensazioni e trasformazioni Verificatisi negli elementi del Patrimonio		
DEBITI					
Debiti a medio-lungo termine		0,00	949.655.758,79	0,00	949.655.758,79
TOTALE COMPLESSIVO	0,00	0,00	949.655.758,79	0,00	949.655.758,79

**PROSPETTO SINTETICO DELLE VARIAZIONI VERIFICATE SI NELLE
PASSIVITA' FINANZIARIE**

MINISTERO DELLA GIUSTIZIA

Classificazioni delle passività	AUMENTI				Totale
	Per accertamenti di bilancio (Spesa)	Per compensazioni e trasformazioni		Effettivi	
		Che hanno dato luogo ad entrate di competenza	Verificatisi negli elementi del Patrimonio		
DEBITI					
Debiti a medio-lungo termine		0,00	129.039.415,68	0,00	129.039.415,68
TOTALE COMPLESSIVO	0,00	0,00	129.039.415,68	0,00	129.039.415,68

**PROSPETTO SINTETICO DELLE VARIAZIONI VERIFICATE SI NELLE
PASSIVITA' FINANZIARIE**

MINISTERO DEGLI AFFARI ESTERI

Classificazioni delle passività	AUMENTI				Totale
	Per accertamenti di bilancio (Spesa)	Per compensazioni e trasformazioni		Effettivi	
		Per accertamenti di bilancio (Spesa)	Che hanno dato luogo ad entrate di competenza		
DEBITI					
Debiti a medio-lungo termine		0,00	37.307.955,51	0,00	37.307.955,51
TOTALE COMPLESSIVO	0,00	0,00	37.307.955,51	0,00	37.307.955,51

**PROSPETTO SINTETICO DELLE VARIAZIONI VERIFICATESI NELLE
PASSIVITA' FINANZIARIE**

MINISTERO DELLA PUBBLICA ISTRUZIONE

Classificazioni delle passività	AUMENTI				Totale
	Per accertamenti di bilancio (Spesa)	Per compensazioni e trasformazioni		Effettivi	
		Che hanno dato luogo ad entrate di competenza	Verificatisi negli elementi del Patrimonio		
DEBITI					
Debiti a medio-lungo termine		0,00	197.025.054,99	0,00	197.025.054,99
TOTALE COMPLESSIVO	0,00	0,00	197.025.054,99	0,00	197.025.054,99

**PROSPETTO SINTETICO DELLE VARIAZIONI VERIFICATE SI NELLE
PASSIVITA' FINANZIARIE**

MINISTERO DELL'INTERNO

Classificazioni delle passività	AUMENTI				Totale
	Per accertamenti di bilancio (Spesa)	Per compensazioni e trasformazioni		Effettivi	
		Che hanno dato luogo ad entrate di competenza	Verificatisi negli elementi del Patrimonio		
DEBITI					
Debiti a medio-lungo termine		0,00	1.210.040.024,01	0,00	1.210.040.024,01
TOTALE COMPLESSIVO	0,00	0,00	1.210.040.024,01	0,00	1.210.040.024,01

**PROSPETTO SINTETICO DELLE VARIAZIONI VERIFICATE SI NELLE
PASSIVITA' FINANZIARIE**

MIN. DELL'AMBIENTE E DELLA TUTELA DEL TERRITORIO E DEL MARE

Classificazioni delle passività	AUMENTI				Totale
	Per accertamenti di bilancio (Spesa)	Per compensazioni e trasformazioni		Effettivi	
		Che hanno dato luogo ad entrate di competenza	Verificatisi negli elementi del Patrimonio		
DEBITI					
Debiti a medio-lungo termine		0,00	170.310.674,54	0,00	170.310.674,54
TOTALE COMPLESSIVO	0,00	0,00	170.310.674,54	0,00	170.310.674,54

**PROSPETTO SINTETICO DELLE VARIAZIONI VERIFICATE SI NELLE
PASSIVITA' FINANZIARIE**

MINISTERO DELLE INFRASTRUTTURE

Classificazioni delle passività	AUMENTI				Totale
	Per accertamenti di bilancio (Spesa)	Per compensazioni e trasformazioni		Effettivi	
		Per compensazioni e trasformazioni	Verificatisi negli elementi del Patrimonio		
DEBITI	Per compensazioni e trasformazioni	Verificatisi negli elementi del Patrimonio	Effettivi	Totale	
Debiti a medio-lungo termine	0,00	626.282.443,28	0,00	626.282.443,28	
TOTALE COMPLESSIVO	0,00	626.282.443,28	0,00	626.282.443,28	

**PROSPETTO SINTETICO DELLE VARIAZIONI VERIFICATESI NELLE
PASSIVITA' FINANZIARIE**

MINISTERO DELLE COMUNICAZIONI

Classificazioni delle passività	AUMENTI				Totale
	Per accertamenti di bilancio (Spesa)	Per compensazioni e trasformazioni		Effettivi	
		Per compensazioni e trasformazioni Verificatisi negli elementi del Patrimonio	Per compensazioni e trasformazioni Verificatisi negli elementi del Patrimonio		
DEBITI					
Debiti a medio-lungo termine		0,00	9.607.556,00	0,00	9.607.556,00
TOTALE COMPLESSIVO	0,00	0,00	9.607.556,00	0,00	9.607.556,00

**PROSPETTO SINTETICO DELLE VARIAZIONI VERIFICATE SI NELLE
PASSIVITA' FINANZIARIE**

MINISTERO DELLA DIFESA

Classificazioni delle passività	AUMENTI				Totale
	Per accertamenti di bilancio (Spesa)	Per compensazioni e trasformazioni		Effettivi	
		Che hanno dato luogo ad entrate di competenza	Verificatisi negli elementi del Patrimonio		
DEBITI					
Debiti a medio-lungo termine		0,00	268.200.709,66	0,00	268.200.709,66
TOTALE COMPLESSIVO	0,00	0,00	268.200.709,66	0,00	268.200.709,66

**PROSPETTO SINTETICO DELLE VARIAZIONI VERIFICATE SI NELLE
PASSIVITA' FINANZIARIE**

MINISTERO DELLE POLITICHE AGRICOLE ALIMENTARI E FORESTALI

Classificazioni delle passività	AUMENTI				Totale
	Per accertamenti di bilancio (Spesa)	Per compensazioni e trasformazioni		Effettivi	
		Per compensazioni e trasformazioni Verificatisi negli elementi del Patrimonio	Per compensazioni e trasformazioni Che hanno dato luogo ad entrate di competenza		
DEBITI					
Debiti a medio-lungo termine		0,00	167.478.542,66	0,00	167.478.542,66
ANTICIPAZIONI PASSIVE					
Anticipazioni passive		0,00	0,00	0,00	0,00
TOTALE COMPLESSIVO	0,00	0,00	167.478.542,66	0,00	167.478.542,66

**PROSPETTO SINTETICO DELLE VARIAZIONI VERIFICATE SI NELLE
PASSIVITA' FINANZIARIE**

MINISTERO PER I BENI E LE ATTIVITA' CULTURALI

Classificazioni delle passività	AUMENTI				Totale
	Per accertamenti di bilancio (Spesa)	Per compensazioni e trasformazioni		Effettivi	
		Che hanno dato luogo ad entrate di competenza	Verificatisi negli elementi del Patrimonio		
DEBITI					
Debiti a medio-lungo termine		0,00	194.568.326,52	82.633,10	194.650.959,62
ANTICIPAZIONI PASSIVE					
Anticipazioni passive		0,00	0,00	0,00	0,00
TOTALE COMPLESSIVO	0,00	0,00	194.568.326,52	82.633,10	194.650.959,62

**PROSPETTO SINTETICO DELLE VARIAZIONI VERIFICATE SI NELLE
PASSIVITA' FINANZIARIE**

MINISTERO DELLA SALUTE

Classificazioni delle passività	AUMENTI				Totale
	Per accertamenti di bilancio (Spesa)	Per compensazioni e trasformazioni		Effettivi	
		Che hanno dato luogo ad entrate di competenza	Verificatisi negli elementi del Patrimonio		
DEBITI					
Debiti a medio-lungo termine		0,00	59.055.654,07	0,00	59.055.654,07
TOTALE COMPLESSIVO	0,00	0,00	59.055.654,07	0,00	59.055.654,07

**PROSPETTO SINTETICO DELLE VARIAZIONI VERIFICATE SI NELLE
PASSIVITA' FINANZIARIE**

MINISTERO DELL'ECONOMIA E DELLE FINANZE

Classificazioni delle passività'	DIMINUZIONI			Totale
	Per compensazioni e trasformazioni		Effettive	
	Dervanti da spese di competenza	Verificatesi negli elementi del Patrimonio		
DEBITI				
Debiti a breve termine	0,00	2 158 202.767 112,60	5 799.096.748,01	2 164.001.863.860,61
Debiti a medio-lungo termine	161 584 840 945,13	0,00	12 319 121 412,30	173.903 962 357,43
ANTICIPAZIONI PASSIVE				
Anticipazioni passive	2.461 159 098,22	0,00	157.944 806,84	2.619.103.905,06
TOTALE COMPLESSIVO	164.046.000.043,35	2.158.202.767.112,60	18.276.162.967,15	2.340.524.930.123,10

**PROSPETTO SINTETICO DELLE VARIAZIONI VERIFICATE SI NELLE
PASSIVITA' FINANZIARIE**

MINISTERO DELLO SVILUPPO ECONOMICO

Classificazioni delle passività	DIMINUZIONI			Totale
	Per compensazioni e trasformazioni		Effettive	
	Derivanti da spese di competenza	Verificatesi negli elementi del Patrimonio		
DEBITI				
Debiti a medio-lungo termine	32.722.656,84	0,00	22.486.194,20	55.208.851,04
TOTALE COMPLESSIVO	32.722.656,84	0,00	22.486.194,20	55.208.851,04

**PROSPETTO SINTETICO DELLE VARIAZIONI VERIFICATE SI NELLE
PASSIVITA' FINANZIARIE
MINISTERO DEL LAVORO E DELLA PREVIDENZA SOCIALE**

Classificazioni delle passività'	DIMINUZIONI			Totale
	Per compensazioni e trasformazioni		Effettive	
	Dervanti da spese di competenza	Verificatesi negli elementi del Patrimonio		
DEBITI				
Debiti a medio-lungo termine	23.769.612,99	8.474.744,16	917.585.741,54	949.830.098,69
TOTALE COMPLESSIVO	23.769.612,99	8.474.744,16	917.585.741,54	949.830.098,69

**PROSPETTO SINTETICO DELLE VARIAZIONI VERIFICATESI NELLE
PASSIVITA' FINANZIARIE**

MINISTERO DELLA GIUSTIZIA

Classificazioni delle passività'	DIMINUZIONI			Totale
	Per compensazioni e trasformazioni		Effettive	
	Derivanti da spese di competenza	Verificatesi negli elementi del Patrimonio		
DEBITI				
Debiti a medio-lungo termine	5 084 259,70	0,00	18 995 506,22	24.079 765,92
TOTALE COMPLESSIVO	5.084.259,70	0,00	18.995.506,22	24.079.765,92

**PROSPETTO SINTETICO DELLE VARIAZIONI VERIFICATE SI NELLE
PASSIVITA' FINANZIARIE**

MINISTERO DEGLI AFFARI ESTERI

Classificazioni delle passività'	DIMINUZIONI			Totale
	Per compensazioni e trasformazioni		Effettive	
	Derivanti da spese di competenza	Verificatesi negli elementi del Patrimonio		
DEBITI				
Debiti a medio lungo termine	21.449.109,27	0,00	3.854.002,61	25.303.111,88
TOTALE COMPLESSIVO	21.449.109,27	0,00	3.854.002,61	25.303.111,88

**PROSPETTO SINTETICO DELLE VARIAZIONI VERIFICATESI NELLE
PASSIVITA' FINANZIARIE**

MINISTERO DELLA PUBBLICA ISTRUZIONE

Classificazioni delle passività'	DIMINUZIONI			Totale
	Per compensazioni e trasformazioni		Effettive	
	Derivanti da spese di competenza	Verificatesi negli elementi del Patrimonio		
DEBITI				
Debiti a medio-lungo termine	93.420.769,67	0,00	127.972.815,78	221.393.585,45
TOTALE COMPLESSIVO	93.420.769,67	0,00	127.972.815,78	221.393.585,45

**PROSPETTO SINTETICO DELLE VARIAZIONI VERIFICATE SI NELLE
PASSIVITA' FINANZIARIE**

MINISTERO DELL'INTERNO

Classificazioni delle passività'	DIMINUZIONI			Totale
	Per compensazioni e trasformazioni		Effettive	
	Dervanti da spese di competenza	Verificatesi negli elementi del Patrimonio		
DEBITI				
Debiti a medio-lungo termine	151.305.372,74	0,00	7.550.446,71	158.855.819,45
TOTALE COMPLESSIVO	151.305.372,74	0,00	7.550.446,71	158.855.819,45

**PROSPETTO SINTETICO DELLE VARIAZIONI VERIFICATE SI NELLE
PASSIVITA' FINANZIARIE
MIN. DELL'AMBIENTE E DELLA TUTELA DEL TERRITORIO E DEL MARE**

Classificazioni delle passività'	DIMINUZIONI			Totale
	Per compensazioni e trasformazioni		Effettive	
	Derivanti da spese di competenza	Verificatesi negli elementi del Patrimonio		
DEBITI				
Debiti a medio-lungo termine	59.098.230,91	0,00	53.002.303,02	112.100.533,93
TOTALE COMPLESSIVO	59.098.230,91	0,00	53.002.303,02	112.100.533,93

**PROSPETTO SINTETICO DELLE VARIAZIONI VERIFICATE SI NELLE
PASSIVITA' FINANZIARIE**

MINISTERO DELLE INFRASTRUTTURE

Classificazioni delle passività'	DIMINUZIONI			Totale
	Per compensazioni e trasformazioni		Effettive	
	Derivanti da spese di competenza	Verificatesi negli elementi del Patrimonio		
DEBITI				
Debiti a medio lungo termine	81.813.262,69	36.435,00	138.106.742,24	219.956.439,93
TOTALE COMPLESSIVO	81.813.262,69	36.435,00	138.106.742,24	219.956.439,93

**PROSPETTO SINTETICO DELLE VARIAZIONI VERIFICATESI NELLE
PASSIVITA' FINANZIARIE**

MINISTERO DELLE COMUNICAZIONI

Classificazioni delle passività'	DIMINUZIONI			Totale
	Per compensazioni e trasformazioni		Effettive	
	Dervanti da spese di competenza	Verificatesi negli elementi del Patrimonio		
DEBITI				
Debiti a medio-lungo termine	705.877,99	0,00	15,43	705.893,42
TOTALE COMPLESSIVO	705.877,99	0,00	15,43	705.893,42

**PROSPETTO SINTETICO DELLE VARIAZIONI VERIFICATESI NELLE
PASSIVITA' FINANZIARIE**

MINISTERO DELLA DIFESA

Classificazioni delle passività'	DIMINUZIONI			Totale
	Per compensazioni e trasformazioni		Effettive	
	Derivanti da spese di competenza	Verificatesi negli elementi del Patrimonio		
DEBITI				
Debiti a medio-lungo termine	213.103.549,05	0,00	152.295.620,76	365.399.169,81
TOTALE COMPLESSIVO	213.103.549,05	0,00	152.295.620,76	365.399.169,81

**PROSPETTO SINTETICO DELLE VARIAZIONI VERIFICATESI NELLE
PASSIVITA' FINANZIARIE**
MINISTERO DELLE POLITICHE AGRICOLE ALIMENTARI E FORESTALI

Classificazioni delle passività'	DIMINUZIONI			Totale
	Per compensazioni e trasformazioni		Effettive	
	Derivanti da spese di competenza	Verificatesi negli elementi del Patrimonio		
DEBITI				
Debiti a medio-lungo termine	35 835 910,84	0,00	70 596 702,09	106.432.612,93
ANTICIPAZIONI PASSIVE				
Anticipazioni passive	10 954 892,90	0,00	0,00	10.954.892,90
TOTALE COMPLESSIVO	46.790.803,74	0,00	70.596.702,09	117.387.505,83

**PROSPETTO SINTETICO DELLE VARIAZIONI VERIFICATE SI NELLE
PASSIVITA' FINANZIARIE**

MINISTERO PER I BENI E LE ATTIVITA' CULTURALI

Classificazioni delle passività	DIMINUIZIONI			Totale
	Per compensazioni e trasformazioni		Effettive	
	Derivanti da spese di competenza	Verificatesi negli elementi del Patrimonio		
DEBITI				
Debiti a medio-lungo termine	27.338.021,67	0,00	57.315.214,27	84.653.235,94
ANTICIPAZIONI PASSIVE				
Anticipazioni passive	16.532.678,00	0,00	10.673.782,00	27.206.460,00
TOTALE COMPLESSIVO	43.870.699,67	0,00	67.988.996,27	111.859.695,94

**PROSPETTO SINTETICO DELLE VARIAZIONI VERIFICATESI NELLE
PASSIVITA' FINANZIARIE**

MINISTERO DELLA SALUTE

Classificazioni delle passività'	DIMINUZIONI			Totale
	Per compensazioni e trasformazioni		Effettive	
	Derivanti da spese di competenza	Verificatesi negli elementi del Patrimonio		
DEBITI				
Debiti a medio-lungo termine	19.921.043,14	0,00	8.713.806,67	28.634.849,81
TOTALE COMPLESSIVO	19.921.043,14	0,00	8.713.806,67	28.634.849,81

**PROSPETTO ANALITICO DELLE VARIAZIONI VERIFICATE SI NELLE
ATTIVITA' FINANZIARIE**

MINISTERO DELL'ECONOMIA E DELLE FINANZE

Classificazioni delle attivita'	AUMENTI		
	Per compensazioni e trasformazioni derivanti da spese di competenza		
	Titolo I	Titolo II	Titolo III
AZIONI ED ALTRE PARTECIPAZIONI, ESCLUSE LE QUOTE DEI FONDI COMUNI DI INVESTIMENTO			
Azioni quotate, escluse le quote dei fondi di investimento	0,00	0,00	0,00
Azioni non quotate escluse le quote dei fondi comuni di investimento	0,00	0,00	0,00
Altre partecipazioni	0,00	3.703.933,13	0,00
QUOTE DEI FONDI DI INVESTIMENTO			
Quote dei fondi di investimento	0,00	0,00	0,00
ANTICIPAZIONI ATTIVE			
Anticipazioni attive	8.025.053,67	155.000.000,00	0,00
ALTRI CONTI ATTIVI			
Altri conti attivi	0,00	0,00	333.815.827,00
TOTALE COMPLESSIVO	8.025.053,67	158.703.933,13	333.815.827,00

500.544.813,80

**PROSPETTO ANALITICO DELLE VARIAZIONI VERIFICATE SI NELLE
ATTIVITA' NON FINANZIARIE PRODOTTE**

MINISTERO DELL'ECONOMIA E DELLE FINANZE

Classificazioni delle attivita'	AUMENTI		
	Per compensazioni e trasformazioni derivanti da spese di competenza		
	Titolo I	Titolo II	Titolo III
CAPITALE FISSO			
Beni materiali prodotti	3 551.195,33	5 094.915,24	0,00
Beni immateriali prodotti	0,00	592,00	0,00
SCORTE			
Materie, prime e prodotti intermedi	5 556,00	0,00	0,00
OGGETTI DI VALORE			
Oggetti di valore	624,00	3 480,00	0,00
TOTALE COMPLESSIVO	3 557.375,33	5 098.987,24	0,00
		8.656.362,57	

**PROSPETTO ANALITICO DELLE VARIAZIONI VERIFICATE SI NELLE
ATTIVITA' NON FINANZIARIE NON PRODOTTE**

MINISTERO DELL'ECONOMIA E DELLE FINANZE

Classificazioni delle attivita'	AUMENTI		
	Per compensazioni e trasformazioni derivanti da spese di competenza		
	Titolo I	Titolo II	Titolo III
BENI MATERIALI NON PRODOTTI			
Terreni	0,00	0,00	0,00
Giacimenti	0,00	0,00	0,00
Risorse biologiche non coltivate	0,00	0,00	0,00
TOTALE COMPLESSIVO	0,00	0,00	0,00
		0,00	

**PROSPETTO ANALITICO DELLE VARIAZIONI VERIFICATE SI NELLE
ATTIVITA' FINANZIARIE**

MINISTERO DELLO SVILUPPO ECONOMICO

Classificazioni delle attività'	AUMENTI		
	Per compensazioni e trasformazioni derivanti da spese di competenza		
	Titolo I	Titolo II	Titolo III
AZIONI ED ALTRE PARTECIPAZIONI, ESCLUSE LE QUOTE DEI FONDI COMUNI DI INVESTIMENTO			
Azioni non quotate, escluse le quote dei fondi comuni di investimento	0,00	0,00	0,00
ANTICIPAZIONI ATTIVE			
Anticipazioni attive	0,00	40 000.000,00	0,00
TOTALE COMPLESSIVO	0,00	40.000.000,00	0,00
		40.000.000,00	

**PROSPETTO ANALITICO DELLE VARIAZIONI VERIFICATE SI NELLE
ATTIVITA' NON FINANZIARIE PRODOTTE**

MINISTERO DELLO SVILUPPO ECONOMICO

Classificazioni delle attività'	AUMENTI		
	Per compensazioni e trasformazioni derivanti da spese di competenza		
	Titolo I	Titolo II	Titolo III
CAPITALE FISSO			
Beni materiali prodotti	48.968,60	142.179,88	0,00
TOTALE COMPLESSIVO	48.968,60	142.179,88	0,00
		191.148,48	

**PROSPETTO ANALITICO DELLE VARIAZIONI VERIFICATE SI NELLE
ATTIVITA' FINANZIARIE**

MINISTERO DELL'ECONOMIA E DELLE FINANZE

Classificazioni delle attività	AUMENTI		
	Effettivi		
	Derivanti da spese imputate ai residui	Per prodotti di industrie	Per sopravvenienze, rettificazioni, rivalutazioni ed altre cause
BIGLIETTI, MONETE E DEPOSITI			
Biglietti, monete e depositi	0,00	0,00	0,00
AZIONI ED ALTRE PARTECIPAZIONI, ESCLUSE LE QUOTE DEI FONDI COMUNI DI INVESTIMENTO			
Azioni quotate, escluse le quote dei fondi di investimento	0,00	0,00	1.672.089.669,48
Azioni non quotate escluse le quote dei fondi comuni di investimento	0,00	0,00	9.377.433.058,19
Altre partecipazioni	0,00	0,00	208.471.787,00
QUOTE DEI FONDI DI INVESTIMENTO			
Quote dei fondi di investimento	0,00	0,00	0,00
CREDITI			
Crediti	0,00	0,00	0,00
ANTICIPAZIONI ATTIVE			
Anticipazioni attive	161.703.618,56	0,00	4.327.853.033,19
ALTRI CONTI ATTIVI			
Altri conti attivi	0,00	0,00	86.095.611,86

**PROSPETTO ANALITICO DELLE VARIAZIONI VERIFICATE SI NELLE
ATTIVITA' FINANZIARIE**

MINISTERO DELL'ECONOMIA E DELLE FINANZE

Classificazioni delle attivita'	AUMENTI		
	Effettivi		
	Derivanti da spese imputate ai residui	Per prodotti di industrie	Per sopravvenienze, rettificazioni, rivalutazioni ed altre cause
TOTALE COMPLESSIVO	161.703.618,56	0,00	15.671.943.159,72
	15.833.646.778,28		

**PROSPETTO ANALITICO DELLE VARIAZIONI VERIFICATE SI NELLE
ATTIVITA' NON FINANZIARIE PRODOTTE**

MINISTERO DELL'ECONOMIA E DELLE FINANZE

Classificazioni delle attivita'	AUMENTI		
	Effettivi		
	Derivanti da spese imputate ai residui	Per prodotti di industrie	Per sopravvenienze, rettificazioni, rivalutazioni ed altre cause
CAPITALE FISSO			
Beni materiali prodotti	54.383.806,69	9.659,54	2.886.180.322,45
Beni immateriali prodotti	3.012,15	0,00	1.020.863,41
SCORTE			
Materie, prime e prodotti intermedi	0,00	0,00	2.084.774,53
OGGETTI DI VALORE			
Oggetti di valore	0,00	0,00	21.156,53
TOTALE COMPLESSIVO	54.386.818,84	9.659,54	2.889.307.116,92
			2.943.703.595,30

**PROSPETTO ANALITICO DELLE VARIAZIONI VERIFICATE SI NELLE
ATTIVITA' NON FINANZIARIE NON PRODOTTE**

MINISTERO DELL'ECONOMIA E DELLE FINANZE

Classificazioni delle attivita'	AUMENTI		
	Effettivi		
	Derivanti da spese imputate ai residui	Per prodotti di industrie	Per sopravvenienze, rettificazioni, rivalutazioni ed altre cause
BENI MATERIALI NON PRODOTTI			
Terreni	0,00	0,00	313.147.535,97
Giacimenti	0,00	0,00	38.252,16
Risorse biologiche non coltivate	0,00	0,00	189.613,88
TOTALE COMPLESSIVO	0,00	0,00	313.375.402,01
			313.375.402,01

**PROSPETTO ANALITICO DELLE VARIAZIONI VERIFICATE SI NELLE
ATTIVITA' FINANZIARIE**

MINISTERO DELLO SVILUPPO ECONOMICO

Classificazioni delle attività'	AUMENTI		
	Effettivi		
	Derivanti da spese imputate ai residui	Per prodotti di industrie	Per sopravvenienze, rettificazioni, rivalutazioni ed altre cause
AZIONI ED ALTRE PARTECIPAZIONI, ESCLUSE LE QUOTE DEI FONDI COMUNI DI INVESTIMENTO			
Azioni non quotate escluse le quote dei fondi comuni di investimento	0,00	0,00	25.695.348,05
ANTICIPAZIONI ATTIVE			
Anticipazioni attive	0,00	0,00	0,00
TOTALE COMPLESSIVO	0,00	0,00	25.695.348,05

25.695.348,05

**PROSPETTO ANALITICO DELLE VARIAZIONI VERIFICATE SI NELLE
ATTIVITA' NON FINANZIARIE PRODOTTE**

MINISTERO DELLO SVILUPPO ECONOMICO

Classificazioni delle attivita'	DIMINUZIONI			
	Per compensazioni e trasformazioni che hanno dato luogo ad entrate di competenza			
	Titolo I	Titolo II	Titolo III	Titolo IV
CAPITALE FISSO				
Beni materiali prodotti	0,00	0,00	0,00	0,00
TOTALE COMPLESSIVO	0,00	0,00	0,00	0,00
			0,00	

**PROSPETTO ANALITICO DELLE VARIAZIONI VERIFICATE SI NELLE
ATTIVITA' FINANZIARIE**

MINISTERO DELLO SVILUPPO ECONOMICO

Classificazioni delle attività'	DIMINUZIONI		
	Effettive		
	Che hanno dato luogo ad entrate imputate ai residui	Per impiego di dotazioni	Per insussistenze, rettificazioni, svalutazioni, cessioni gratuite, autorizzate ed altre cause
AZIONI ED ALTRE PARTECIPAZIONI, ESCLUSE LE QUOTE DEI FONDI COMUNI DI INVESTIMENTO			
Azioni non quotate, escluse le quote dei fondi comuni di investimento	0,00	0,00	0,00
ANTICIPAZIONI ATTIVE			
Anticipazioni attive	0,00	0,00	765,31
TOTALE COMPLESSIVO	0,00	0,00	765,31

765,31

**PROSPETTO ANALITICO DELLE VARIAZIONI VERIFICATE SI NELLE
ATTIVITA' NON FINANZIARIE PRODOTTE**

MINISTERO DELLO SVILUPPO ECONOMICO

Classificazioni delle attivita'	AUMENTI		
	Effettivi		
	Derivanti da spese imputate ai residui	Per prodotti di industrie	Per sopravvenienze, rettificazioni, rivalutazioni ed altre cause
CAPITALE FISSO			
Beni materiali prodotti	239.835,62	0,00	2.179.380,68
TOTALE COMPLESSIVO	239.835,62	0,00	2.179.380,68
		2.419.216,30	

**PROSPETTO ANALITICO DELLE VARIAZIONI VERIFICATE SI NELLE
ATTIVITA' NON FINANZIARIE PRODOTTE**

MINISTERO DEL LAVORO E DELLA PREVIDENZA SOCIALE

Classificazioni delle attivita'	AUMENTI		
	Per compensazioni e trasformazioni derivanti da spese di competenza		
	Titolo I	Titolo II	Titolo III
CAPITALE FISSO			
Beni materiali prodotti	130.927,68	741.080,50	0,00
Beni immateriali prodotti	0,00	0,00	0,00
SCORE			
Materie prime e prodotti intermedi	0,00	0,00	0,00
TOTALE COMPLESSIVO	130.927,68	741.080,50	0,00

872.008,18

**PROSPETTO ANALITICO DELLE VARIAZIONI VERIFICATE SI NELLE
ATTIVITA' NON FINANZIARIE PRODOTTE**

MINISTERO DEL LAVORO E DELLA PREVIDENZA SOCIALE

Classificazioni delle attivita'	AUMENTI		
	Effettivi		
	Derivanti da spese imputate ai residui	Per prodotti di industrie	Per sopravvenienze, rettificazioni, rivalutazioni ed altre cause
CAPITALE FISSO			
Beni materiali prodotti	2 567 621,96	0,00	5 095 489,23
Beni immateriali prodotti	4 465,42	0,00	7 389,79
SCORE			
Materie prime e prodotti intermedi	0,00	0,00	0,00
TOTALE COMPLESSIVO	2.572.087,38	0,00	5.102.879,02

7.674.966,40

**PROSPETTO ANALITICO DELLE VARIAZIONI VERIFICATE SI NELLE
ATTIVITA' NON FINANZIARIE PRODOTTE**

MINISTERO DELLA GIUSTIZIA

Classificazioni delle attivita'	AUMENTI		
	Per compensazioni e trasformazioni derivanti da spese di competenza		
	Titolo I	Titolo II	Titolo III
CAPITALE FISSO			
Beni materiali prodotti	4.740.942,80	19.379.836,98	0,00
Beni immateriali prodotti	0,00	0,00	0,00
SCORTE			
Materiali prime e prodotti intermedii	0,00	0,00	0,00
OGGETTI DI VALORE			
Oggetti di valore	0,00	0,00	0,00
TOTALE COMPLESSIVO	4.740.942,80	19.379.836,98	0,00
		24.120.779,78	

**PROSPETTO ANALITICO DELLE VARIAZIONI VERIFICATE SI NELLE
ATTIVITA' NON FINANZIARIE PRODOTTE**

MINISTERO DELLA GIUSTIZIA

Classificazioni delle attivita'	AUMENTI		
	Effettivi		
	Derivanti da spese imputate ai residui	Per prodotti di industrie	Per sopravvenienze, rettificazioni, rivalutazioni ed altre cause
CAPITALE FISSO			
Beni materiali prodotti	7.672.961,76	468.921,55	107.080.315,53
Beni immateriali prodotti	0,00	0,00	52.590,00
SCORTE			
Materie prime e prodotti intermedi	948,00	0,00	4.131,58
OGGETTI DI VALORE			
Oggetti di valore	0,00	0,00	836.057,69
TOTALE COMPLESSIVO	7.673.909,76	468.921,55	107.973.094,80
			116.115.926,11

**PROSPETTO ANALITICO DELLE VARIAZIONI VERIFICATE SI NELLE
ATTIVITA' FINANZIARIE**

MINISTERO DEGLI AFFARI ESTERI

Classificazioni delle attività'	AUMENTI		
	Titolo I	Titolo II	Titolo III
Per compensazioni e trasformazioni derivanti da spese di competenza			
AZIONI ED ALTRE PARTECIPAZIONI, ESCLUSE LE QUOTE DEI FONDI COMUNI DI INVESTIMENTO	0,00	0,00	0,00
Altre partecipazioni	0,00	0,00	0,00
TOTALE COMPLESSIVO		0,00	0,00
		0,00	

**PROSPETTO ANALITICO DELLE VARIAZIONI VERIFICATE SI NELLE
ATTIVITA' NON FINANZIARIE PRODOTTE**

MINISTERO DEGLI AFFARI ESTERI

Classificazioni delle attivita'	AUMENTI		
	Per compensazioni e trasformazioni derivanti da spese di competenza		
	Titolo I	Titolo II	Titolo III
CAPITALE FISSO			
Beni materiali prodotti	2 371 128,95	485 245,10	0,00
OGGETTI DI VALORE			
Oggetti di valore	0,00	0,00	0,00
TOTALE COMPLESSIVO	2.371.128,95	485.245,10	0,00
		2.856.374,05	

**PROSPETTO ANALITICO DELLE VARIAZIONI VERIFICATE SI NELLE
ATTIVITA' FINANZIARIE**

MINISTERO DEGLI AFFARI ESTERI

Classificazioni delle attivita'	AUMENTI		
	Effettivi		
	Derivanti da spese imputate ai residui	Per prodotti di industrie	Per sopravvenienze, rettificazioni, rivalutazioni ed altre cause
AZIONI ED ALTRE PARTECIPAZIONI, ESCLUSE LE QUOTE DEI FONDI COMUNI DI INVESTIMENTO			
Altre partecipazioni	0,00	0,00	0,00
TOTALE COMPLESSIVO	0,00	0,00	0,00
		0,00	

**PROSPETTO ANALITICO DELLE VARIAZIONI VERIFICATE SI NELLE
ATTIVITA' NON FINANZIARIE PRODOTTE**

MINISTERO DEGLI AFFARI ESTERI

Classificazioni delle attivita'	AUMENTI		
	Effettivi		
	Derivanti da spese imputate ai residui	Per prodotti di industrie	Per sopravvenienze, rettificazioni, rivalutazioni ed altre cause
CAPITALE FISSO			
Beni materiali prodotti	1 127 950,28	0,00	5.629.620,94
OGGETTI DI VALORE			
Oggetti di valore	0,00	0,00	4.595.494,19
TOTALE COMPLESSIVO	1.127.950,28	0,00	10.225.115,13
			11.353.065,41

**PROSPETTO ANALITICO DELLE VARIAZIONI VERIFICATE SI NELLE
ATTIVITA' FINANZIARIE**

MINISTERO DELLA PUBBLICA ISTRUZIONE

Classificazioni delle attivita'	AUMENTI		
	Per compensazioni e trasformazioni derivanti da spese di competenza		
	Titolo I	Titolo II	Titolo III
AZIONI ED ALTRE PARTECIPAZIONI, ESCLUSE LE QUOTE DEI FONDI COMUNI DI INVESTIMENTO			
Altre partecipazioni	0,00	538.159.510,04	0,00
ANTICIPAZIONI ATTIVE			
Anticipazioni attive	0,00	0,00	0,00
TOTALE COMPLESSIVO	0,00	538.159.510,04	0,00
		538.159.510,04	

**PROSPETTO ANALITICO DELLE VARIAZIONI VERIFICATE SI NELLE
ATTIVITA' NON FINANZIARIE PRODOTTE**

MINISTERO DELLA PUBBLICA ISTRUZIONE

Classificazioni delle attivita'	AUMENTI		
	Per compensazioni e trasformazioni derivanti da spese di competenza		
	Titolo I	Titolo II	Titolo III
CAPITALE FISSO			
Beni materiali prodotti	919.393,50	666.652,26	0,00
Beni immateriali prodotti	5.359,50	0,00	0,00
SCORE			
Materie, prime e prodotti intermedi	16.200,00	0,00	0,00
OGGETTI DI VALORE			
Oggetti di valore	769,00	0,00	0,00
Oggetti d'arte	0,00	0,00	0,00
TOTALE COMPLESSIVO	941.722,00	666.652,26	0,00
		1.608.374,26	

**PROSPETTO ANALITICO DELLE VARIAZIONI VERIFICATE SI NELLE
ATTIVITA' FINANZIARIE**

MINISTERO DELLA PUBBLICA ISTRUZIONE

Classificazioni delle attivita'	AUMENTI		
	Effettivi		
	Derivanti da spese imputate ai residui	Per prodotti di industrie	Per sopravvenienze, rettificazioni, rivalutazioni ed altre cause
AZIONI ED ALTRE PARTECIPAZIONI, ESCLUSE LE QUOTE DEI FONDI COMUNI DI INVESTIMENTO			
Altre partecipazioni	0,00	0,00	456.815,00
ANTICIPAZIONI ATTIVE			
Anticipazioni attive	0,00	0,00	6.646.669,78
TOTALE COMPLESSIVO	0,00	0,00	7.103.484,78
			7.103.484,78

**PROSPETTO ANALITICO DELLE VARIAZIONI VERIFICATE SI NELLE
ATTIVITA' NON FINANZIARIE PRODOTTE**

MINISTERO DELLA PUBBLICA ISTRUZIONE

Classificazioni delle attivita'	AUMENTI		
	Effettivi		
	Derivanti da spese imputate ai residui	Per prodotti di industrie	Per sopravvenienze, rettificazioni, rivalutazioni ed altre cause
CAPITALE FISSO			
Beni materiali prodotti	705.405,06	0,00	19.110.502,75
Beni immateriali prodotti	0,00	0,00	12.354,94
SCORTE			
Materie, prime e prodotti intermedi	0,00	0,00	20.495,68
OGGETTI DI VALORE			
Oggetti di valore	0,00	0,00	0,00
Oggetti d'arte	0,00	0,00	5.852.556,73
TOTALE COMPLESSIVO	705.405,06	0,00	24.995.910,10
			25.701.315,16

**PROSPETTO ANALITICO DELLE VARIAZIONI VERIFICATE SI NELLE
ATTIVITA' FINANZIARIE**

MINISTERO DELL'INTERNO

Classificazioni delle attività'	AUMENTI		
	Per compensazioni e trasformazioni derivanti da spese di competenza		
	Titolo I	Titolo II	Titolo III
ANTICIPAZIONI ATTIVE			
Anticipazioni attive	43.954.244,13	0,00	0,00
TOTALE COMPLESSIVO	43.954.244,13	0,00	0,00
	43.954.244,13		

**PROSPETTO ANALITICO DELLE VARIAZIONI VERIFICATE SI NELLE
ATTIVITA' NON FINANZIARIE PRODOTTE**

MINISTERO DELL'INTERNO

Classificazioni delle attivita'	AUMENTI		
	Per compensazioni e trasformazioni derivanti da spese di competenza		
	Titolo I	Titolo II	Titolo III
CAPITALE FISSO			
Beni materiali prodotti	40 065.596,65	44 161.792,38	0,00
Beni immateriali prodotti	4 056,00	23.400,00	0,00
SCORTE			
Materie, prime e prodotti intermedi	54.131,98	25 229,22	0,00
OGGETTI DI VALORE			
Oggetti di valore	0,00	0,00	0,00
TOTALE COMPLESSIVO	40.123.784,63	44.210.421,60	0,00
		84.334.206,23	

**PROSPETTO ANALITICO DELLE VARIAZIONI VERIFICATE SI NELLE
ATTIVITA' FINANZIARIE**

MINISTERO DELL'INTERNO

Classificazioni delle attività'	AUMENTI		
	Effettivi		
	Derivanti da spese imputate ai residui	Per prodotti di industrie	Per sopravvenienze, rettificazioni, rivalutazioni ed altre cause
ANTICIPAZIONI ATTIVE			
Anticipazioni attive	103.731,03	0,00	129,13
TOTALE COMPLESSIVO	103.731,03	0,00	129,13
		103.860,16	

**PROSPETTO ANALITICO DELLE VARIAZIONI VERIFICATE SI NELLE
ATTIVITA' NON FINANZIARIE PRODOTTE**

MINISTERO DELL'INTERNO

Classificazioni delle attivita'	AUMENTI		
	Effettivi		
	Derivanti da spese imputate ai residui	Per prodotti di industrie	Per sopravvenienze, rettificazioni, rivalutazioni ed altre cause
CAPITALE FISSO			
Beni materiali prodotti	146.194.055,36	47.058.071,56	526.317.115,63
Beni immateriali prodotti	225.984,00	0,00	45.691,41
SCORTE			
Materie prime e prodotti intermedi	251.154,24	0,00	575.943,55
OGGETTI DI VALORE			
Oggetti di valore	0,00	0,00	419.053,54
TOTALE COMPLESSIVO	146.671.193,60	47.058.071,56	527.357.804,13
			721.087.069,29

**PROSPETTO ANALITICO DELLE VARIAZIONI VERIFICATE SI NELLE
ATTIVITA' NON FINANZIARIE PRODOTTE**

MIN. DELL'AMBIENTE E DELLA TUTELA DEL TERRITORIO E DEL MARE

Classificazioni delle attivita'	AUMENTI		
	Per compensazioni e trasformazioni derivanti da spese di competenza		
	Titolo I	Titolo II	Titolo III
CAPITALE FISSO			
Beni materiali prodotti	991,80	22.551,64	0,00
TOTALE COMPLESSIVO	991,80	22.551,64	0,00
		23.543,44	

**PROSPETTO ANALITICO DELLE VARIAZIONI VERIFICATE SI NELLE
ATTIVITA' NON FINANZIARIE PRODOTTE**

MIN. DELL'AMBIENTE E DELLA TUTELA DEL TERRITORIO E DEL MARE

Classificazioni delle attivita'	AUMENTI		
	Effettivi		
	Derivanti da spese imputate ai residui	Per prodotti di industrie	Per sopravvenienze, rettificazioni, rivalutazioni ed altre cause
CAPITALE FISSO			
Beni materiali prodotti	538.281,62	0,00	395.710,63
TOTALE COMPLESSIVO	538.281,62	0,00	395.710,63
			933.992,25

**PROSPETTO ANALITICO DELLE VARIAZIONI VERIFICATE SI NELLE
ATTIVITA' FINANZIARIE**

MINISTERO DELLE INFRASTRUTTURE

Classificazioni delle attivita'	AUMENTI		
	Per compensazioni e trasformazioni derivanti da spese di competenza		
	Titolo I	Titolo II	Titolo III
AZIONI ED ALTRE PARTECIPAZIONI, ESCLUSE LE QUOTE DEI FONDI COMUNI DI INVESTIMENTO			
Altre partecipazioni	0,00	0,00	0,00
ANTICIPAZIONI ATTIVE			
Anticipazioni attive	4.510.000,00	0,00	0,00
TOTALE COMPLESSIVO	4.510.000,00	0,00	0,00
		4.510.000,00	

**PROSPETTO ANALITICO DELLE VARIAZIONI VERIFICATE SI NELLE
ATTIVITA' NON FINANZIARIE PRODOTTE**

MINISTERO DELLE INFRASTRUTTURE

Classificazioni delle attivita'	AUMENTI		
	Per compensazioni e trasformazioni derivanti da spese di competenza		
	Titolo I	Titolo II	Titolo III
CAPITALE FISSO			
Beni materiali prodotti	2.400.457,30	30.121.681,90	0,00
Beni immateriali prodotti	0,00	1.362,00	0,00
SCORTE			
Materie prime e prodotti intermedi	954,00	1.296,00	0,00
OGGETTI DI VALORE			
Oggetti di valore	0,00	0,00	0,00
TOTALE COMPLESSIVO	2.401.411,30	30.124.339,90	0,00
		32.525.751,20	

**PROSPETTO ANALITICO DELLE VARIAZIONI VERIFICATE SI NELLE
ATTIVITA' FINANZIARIE**

MINISTERO DELLE INFRASTRUTTURE

Classificazioni delle attivita'	AUMENTI		
	Effettivi		
	Derivanti da spese imputate ai residui	Per prodotti di industrie	Per sopravvenienze, rettificazioni, rivalutazioni ed altre cause
AZIONI ED ALTRE PARTECIPAZIONI, ESCLUSE LE QUOTE DEI FONDI COMUNI DI INVESTIMENTO			
Altre partecipazioni	0,00	0,00	0,00
ANTICIPAZIONI ATTIVE			
Anticipazioni attive	0,00	0,00	0,00
TOTALE COMPLESSIVO	0,00	0,00	0,00
		0,00	

**PROSPETTO ANALITICO DELLE VARIAZIONI VERIFICATE SI NELLE
ATTIVITA' NON FINANZIARIE PRODOTTE**

MINISTERO DELLE INFRASTRUTTURE

Classificazioni delle attivita'	AUMENTI		
	Effettivi		
	Derivanti da spese imputate ai residui	Per prodotti di industrie	Per sopravvenienze, rettificazioni, rivalutazioni ed altre cause
CAPITALE FISSO			
Beni materiali prodotti	231.706.521,20	43.164,03	50.476.204,25
Beni immateriali prodotti	1.652,15	0,00	94.918,69
SCORTE			
Materie prime e prodotti intermedi	2.961,00	0,00	25.956,65
OGGETTI DI VALORE			
Oggetti di valore	0,00	0,00	8.263,31
TOTALE COMPLESSIVO	231.711.134,35	43.164,03	50.605.342,90
			282.359.641,28

**PROSPETTO ANALITICO DELLE VARIAZIONI VERIFICATE SI NELLE
ATTIVITA' NON FINANZIARIE PRODOTTE**

MINISTERO DELLE COMUNICAZIONI

Classificazioni delle attivita'	AUMENTI		
	Per compensazioni e trasformazioni derivanti da spese di competenza		
	Titolo I	Titolo II	Titolo III
CAPITALE FISSO			
Beni materiali prodotti	16.463,20	702.263,80	0,00
Beni immateriali prodotti	0,00	0,00	0,00
SCORE			
Materie prime e prodotti intermedi	0,00	22.649,64	0,00
TOTALE COMPLESSIVO	16.463,20	724.913,44	0,00

741.376,64

**PROSPETTO ANALITICO DELLE VARIAZIONI VERIFICATE SI NELLE
ATTIVITA' NON FINANZIARIE PRODOTTE**

MINISTERO DELLE COMUNICAZIONI

Classificazioni delle attivita'	AUMENTI		
	Effettivi		
	Derivanti da spese imputate ai residui	Per prodotti di industrie	Per sopravvenienze, rettificazioni, rivalutazioni ed altre cause
CAPITALE FISSO			
Beni materiali prodotti	3.836.959,07	3.655,20	6.172.349,83
Beni immateriali prodotti	7.534,80	0,00	0,00
SCORE			
Materie prime e prodotti intermedi	1.328,84	0,00	138.355,35
TOTALE COMPLESSIVO	3.845.822,71	3.655,20	6.310.705,18

10.160.183,09

**PROSPETTO ANALITICO DELLE VARIAZIONI VERIFICATE SI NELLE
ATTIVITA' FINANZIARIE**

MINISTERO DELLA DIFESA

Classificazioni delle attività'	AUMENTI		
	Titolo I	Titolo II	Titolo III
Per compensazioni e trasformazioni derivanti da spese di competenza			
ANTICIPAZIONI ATTIVE			
Anticipazioni attive	67.535.094,28	0,00	0,00
TOTALE COMPLESSIVO	67.535.094,28	0,00	0,00
	67.535.094,28		

**PROSPETTO ANALITICO DELLE VARIAZIONI VERIFICATE SI NELLE
ATTIVITA' NON FINANZIARIE PRODOTTE**

MINISTERO DELLA DIFESA

Classificazioni delle attivita'	AUMENTI		
	Per compensazioni e trasformazioni derivanti da spese di competenza		
	Titolo I	Titolo II	Titolo III
CAPITALE FISSO			
Beni materiali prodotti	356.058.249,33	204.267.994,10	0,00
Beni immateriali prodotti	0,00	0,00	0,00
SCORE			
Materie, prime e prodotti intermedi	8.110.380,07	1.505.860,86	0,00
Prodotti in corso di lavorazione	649.092,36	0,00	0,00
Prodotti finiti	0,00	0,00	0,00
TOTALE COMPLESSIVO	364.817.721,76	205.773.854,96	0,00
		570.591.576,72	

**PROSPETTO ANALITICO DELLE VARIAZIONI VERIFICATE SI NELLE
ATTIVITA' FINANZIARIE**

MINISTERO DELLA DIFESA

Classificazioni delle attivita'	AUMENTI		
	Effettivi		
	Derivanti da spese imputate ai residui	Per prodotti di industrie	Per sopravvenienze, rettificazioni, rivalutazioni ed altre cause
ANTICIPAZIONI ATTIVE			
Anticipazioni attive	0,00	0,00	1.597.005,95
TOTALE COMPLESSIVO	0,00	0,00	1.597.005,95
			1.597.005,95

**PROSPETTO ANALITICO DELLE VARIAZIONI VERIFICATE SI NELLE
ATTIVITA' NON FINANZIARIE PRODOTTE**

MINISTERO DELLA DIFESA

Classificazioni delle attivita'	AUMENTI		
	Effettivi		
	Derivanti da spese imputate ai residui	Per prodotti di industrie	Per sopravvenienze, rettificazioni, rivalutazioni ed altre cause
CAPITALE FISSO			
Beni materiali prodotti	397.873.294,37	1.009.184.108,67	21.651.670.841,18
Beni immateriali prodotti	0,00	0,00	81.699.841,12
SCORE			
Materie prime e prodotti intermedi	2.991.137,28	2.076,16	92.837.847,64
Prodotti in corso di lavorazione	3.717,84	0,00	121.057.274,72
Prodotti finiti	0,00	0,00	487.254.133,97
TOTALE COMPLESSIVO	400.868.149,49	1.009.186.184,83	22.434.519.938,63
			23.844.574.272,95

**PROSPETTO ANALITICO DELLE VARIAZIONI VERIFICATE SI NELLE
ATTIVITA' FINANZIARIE**

MINISTERO DELLE POLITICHE AGRICOLE ALIMENTARI E FORESTALI

Classificazioni delle attivita'	AUMENTI		
	Per compensazioni e trasformazioni derivanti da spese di competenza		
	Titolo I	Titolo II	Titolo III
AZIONI ED ALTRE PARTECIPAZIONI, ESCLUSE LE QUOTE DEI FONDI COMUNI DI INVESTIMENTO			
Azioni non quotate, escluse le quote dei fondi comuni di investimento	0,00	360 000,00	0,00
Altre partecipazioni	0,00	0,00	0,00
ANTICIPAZIONI ATTIVE			
Anticipazioni attive	0,00	0,00	0,00
TOTALE COMPLESSIVO	0,00	360.000,00	0,00
		360.000,00	

**PROSPETTO ANALITICO DELLE VARIAZIONI VERIFICATE SI NELLE
ATTIVITA' NON FINANZIARIE PRODOTTE**

MINISTERO DELLE POLITICHE AGRICOLE ALIMENTARI E FORESTALI

Classificazioni delle attivita'	AUMENTI		
	Per compensazioni e trasformazioni derivanti da spese di competenza		
	Titolo I	Titolo II	Titolo III
CAPITALE FISSO			
Beni materiali prodotti	315.891,17	831.775,55	0,00
Beni immateriali prodotti	641,63	4.870,80	0,00
SCORTE			
Materie prime e prodotti intermedi	3.165,60	14.220,00	0,00
Prodotti finiti	0,00	2.709,98	0,00
OGGETTI DI VALORE			
Oggetti di valore	0,00	0,00	0,00
TOTALE COMPLESSIVO	319.698,40	853.576,33	0,00
		1.173.274,73	

**PROSPETTO ANALITICO DELLE VARIAZIONI VERIFICATE SI NELLE
ATTIVITA' FINANZIARIE**

MINISTERO DELLE POLITICHE AGRICOLE ALIMENTARI E FORESTALI

Classificazioni delle attività'	AUMENTI		
	Effettivi		
	Derivanti da spese imputate ai residui	Per prodotti di industrie	Per sopravvenienze, rettificazioni, rivalutazioni ed altre cause
AZIONI ED ALTRE PARTECIPAZIONI, ESCLUSE LE QUOTE DEI FONDI COMUNI DI INVESTIMENTO			
Azioni non quotate, escluse le quote dei fondi comuni di investimento	240.000,00	0,00	308.351.291,50
Altre partecipazioni	0,00	0,00	33.065.620,00
ANTICIPAZIONI ATTIVE			
Anticipazioni attive	272.000,00	0,00	280.566.511,85
TOTALE COMPLESSIVO	512.000,00	0,00	621.983.423,35

622.495.423,35

**PROSPETTO ANALITICO DELLE VARIAZIONI VERIFICATE SI NELLE
ATTIVITA' NON FINANZIARIE PRODOTTE**

MINISTERO DELLE POLITICHE AGRICOLE ALIMENTARI E FORESTALI

Classificazioni delle attivita'	AUMENTI		
	Effettivi		
	Derivanti da spese imputate ai residui	Per prodotti di industrie	Per sopravvenienze, rettificazioni, rivalutazioni ed altre cause
CAPITALE FISSO			
Beni materiali prodotti	38.565.315,27	70.944,32	10.095.795,76
Beni immateriali prodotti	1.634,40	0,00	10.505,19
SCORE			
Materie, prime e prodotti intermedi	388.794,31	0,00	1.282,50
Prodotti finiti	0,00	0,00	0,00
OGGETTI DI VALORE			
Oggetti di valore	0,00	0,00	0,00
TOTALE COMPLESSIVO	38.955.743,98	70.944,32	10.107.583,45
			49.134.271,75

**PROSPETTO ANALITICO DELLE VARIAZIONI VERIFICATE SI NELLE
ATTIVITA' FINANZIARIE**

MINISTERO PER I BENI E LE ATTIVITA' CULTURALI

Classificazioni delle attivita'	AUMENTI		
	Per compensazioni e trasformazioni derivanti da spese di competenza		
	Titolo I	Titolo II	Titolo III
AZIONI ED ALTRE PARTECIPAZIONI, ESCLUSE LE QUOTE DEI FONDI COMUNI DI INVESTIMENTO			
Azioni non quotate, escluse le quote dei fondi comuni di investimento	0,00	0,00	0,00
ANTICIPAZIONI ATTIVE			
Anticipazioni attive	0,00	0,00	0,00
TOTALE COMPLESSIVO	0,00	0,00	0,00
		0,00	

**PROSPETTO ANALITICO DELLE VARIAZIONI VERIFICATE SI NELLE
ATTIVITA' NON FINANZIARIE PRODOTTE**

MINISTERO PER I BENI E LE ATTIVITA' CULTURALI

Classificazioni delle attivita'	AUMENTI		
	Per compensazioni e trasformazioni derivanti da spese di competenza		
	Titolo I	Titolo II	Titolo III
CAPITALE FISSO			
Beni materiali prodotti	1.051.282,45	1.950.559,17	0,00
Beni immateriali prodotti	0,00	6.801,06	0,00
SCORE			
Materie prime e prodotti intermedii	67.499,00	49.230,30	0,00
Prodotti finiti	0,00	0,00	0,00
OGGETTI DI VALORE			
Oggetti di valore	0,00	0,00	0,00
Oggetti d'arte	110.152,17	0,00	0,00
TOTALE COMPLESSIVO	1.228.933,62	2.006.590,53	0,00
		3.235.524,15	

**PROSPETTO ANALITICO DELLE VARIAZIONI VERIFICATE SI NELLE
ATTIVITA' FINANZIARIE**

MINISTERO PER I BENI E LE ATTIVITA' CULTURALI

Classificazioni delle attivita'	AUMENTI		
	Effettivi		
	Derivanti da spese imputate ai residui	Per prodotti di industrie	Per sopravvenienze, rettificazioni, rivalutazioni ed altre cause
AZIONI ED ALTRE PARTECIPAZIONI, ESCLUSE LE QUOTE DEI FONDI COMUNI DI INVESTIMENTO			
Azioni non quotate, escluse le quote dei fondi comuni di investimento	0,00	0,00	0,00
ANTICIPAZIONI ATTIVE			
Anticipazioni attive	0,00	0,00	10.278.889,52
TOTALE COMPLESSIVO	0,00	0,00	10.278.889,52

10.278.889,52

**PROSPETTO ANALITICO DELLE VARIAZIONI VERIFICATE SI NELLE
ATTIVITA' NON FINANZIARIE PRODOTTE**

MINISTERO PER I BENI E LE ATTIVITA' CULTURALI

Classificazioni delle attivita'	AUMENTI		
	Effettivi		
	Derivanti da spese imputate ai residui	Per prodotti di industrie	Per sopravvenienze, rettificazioni, rivalutazioni ed altre cause
CAPITALE FISSO			
Beni materiali prodotti	4.068.595,41	0,00	14.171.305,21
Beni immateriali prodotti	13.946,60	0,00	32.297,65
SCORE			
Materie prime e prodotti intermedi	11.746,44	0,00	149.302,49
Prodotti finiti	0,00	0,00	0,00
OGGETTI DI VALORE			
Oggetti di valore	27.360,00	0,00	14.100,00
Oggetti d'arte	0,00	0,00	543.731.317,65
TOTALE COMPLESSIVO	4.121.648,45	0,00	558.098.323,00

562.219.971,45

**PROSPETTO ANALITICO DELLE VARIAZIONI VERIFICATE SI NELLE
ATTIVITA' NON FINANZIARIE PRODOTTE**

MINISTERO DELLA SALUTE

Classificazioni delle attivita'	AUMENTI		
	Per compensazioni e trasformazioni derivanti da spese di competenza		
	Titolo I	Titolo II	Titolo III
CAPITALE FISSO			
Beni materiali prodotti	1.814.204,72	580.748,81	0,00
Beni immateriali prodotti	54.710,00	0,00	0,00
SCORE			
Materie prime e prodotti intermedi	147.636,65	0,00	0,00
OGGETTI DI VALORE			
Oggetti di valore	0,00	0,00	0,00
TOTALE COMPLESSIVO	2.016.551,37	580.748,81	0,00
		2.597.300,18	

**PROSPETTO ANALITICO DELLE VARIAZIONI VERIFICATE SI NELLE
ATTIVITA' NON FINANZIARIE PRODOTTE**

MINISTERO DELLA SALUTE

Classificazioni delle attivita'	AUMENTI		
	Effettivi		
	Derivanti da spese imputate ai residui	Per prodotti di industrie	Per sopravvenienze, rettificazioni, rivalutazioni ed altre cause
CAPITALE FISSO			
Beni materiali prodotti	1.320.478,25	1.882,54	6.588.762,54
Beni immateriali prodotti	0,00	0,00	89.508,90
SCORTE			
Materie, prime e prodotti intermedi	24.525.164,37	0,00	24.831,91
OGGETTI DI VALORE			
Oggetti di valore	0,00	0,00	0,00
TOTALE COMPLESSIVO	25.845.642,62	1.882,54	6.703.103,35
			32.550.628,51

**PROSPETTO ANALITICO DELLE VARIAZIONI VERIFICATE SI NELLE
ATTIVITA' FINANZIARIE**

MINISTERO DELL'ECONOMIA E DELLE FINANZE

Classificazioni delle attività'	DIMINUZIONI			
	Per compensazioni e trasformazioni che hanno dato luogo ad entrate di competenza			
	Titolo I	Titolo II	Titolo III	Titolo IV
AZIONI ED ALTRE PARTECIPAZIONI, ESCLUSE LE QUOTE DEI FONDI COMUNI DI INVESTIMENTO				
Azioni quotate escluse le quote dei fondi di investimento	0,00	1 929.166.454,12	0,00	0,00
Azioni non quotate, escluse le quote dei fondi comuni di investimento	0,00	1.221.058.122,73	0,00	0,00
Altre partecipazioni	0,00	4 536.687,08	0,00	0,00
QUOTE DEI FONDI DI INVESTIMENTO				
Quote dei fondi di investimento	0,00	0,00	0,00	0,00
ANTICIPAZIONI ATTIVE				
Anticipazioni attive	0,00	34 531.865,23	10.823.178,34	0,00
ALTRI CONTI ATTIVI				
Altri conti attivi	0,00	0,00	0,00	0,00
TOTALE COMPLESSIVO	0,00	3.189.293.129,16	10.823.178,34	0,00

3.200.116.307,50

**PROSPETTO ANALITICO DELLE VARIAZIONI VERIFICATE SI NELLE
ATTIVITA' NON FINANZIARIE PRODOTTE**

MINISTERO DELL'ECONOMIA E DELLE FINANZE

Classificazioni delle attivita'	DIMINUZIONI			
	Per compensazioni e trasformazioni che hanno dato luogo ad entrate di competenza			
	Titolo I	Titolo II	Titolo III	Titolo IV
CAPITALE FISSO				
Beni materiali prodotti	0,00	256.840,10	6.725.208,85	0,00
Beni immateriali prodotti	0,00	0,00	0,00	0,00
SCORTE				
Materie prime e prodotti intermedi	0,00	0,00	0,00	0,00
OGGETTI DI VALORE				
Oggetti di valore	0,00	0,00	0,00	0,00
TOTALE COMPLESSIVO	0,00	256.840,10	6.725.208,85	0,00
			6.982.048,95	

**PROSPETTO ANALITICO DELLE VARIAZIONI VERIFICATE SI NELLE
ATTIVITA' NON FINANZIARIE NON PRODOTTE**

MINISTERO DELL'ECONOMIA E DELLE FINANZE

Classificazioni delle attività'	DIMINUZIONI			
	Per compensazioni e trasformazioni che hanno dato luogo ad entrate di competenza			
	Titolo I	Titolo II	Titolo III	Titolo IV
BENI MATERIALI NON PRODOTTI				
Terreni	0,00	0,00	6.360.089,29	0,00
Giacimenti	0,00	0,00	0,00	0,00
Risorse biologiche non coltivate	0,00	0,00	259.355,00	0,00
TOTALE COMPLESSIVO	0,00	0,00	6.619.444,29	0,00
			6.619.444,29	

**PROSPETTO ANALITICO DELLE VARIAZIONI VERIFICATE SI NELLE
ATTIVITA' FINANZIARIE**

MINISTERO DELL'ECONOMIA E DELLE FINANZE

Classificazioni delle attivita'	DIMINUZIONI		
	Effettive		
	Che hanno dato luogo ad entrate imputate ai residui	Per impiego di dotazioni	Per insussistenze, rettificazioni, svalutazioni, cessioni gratuite, autorizzate ed altre cause
BIGLIETTI, MONETE E DEPOSITI			
Biglietti, monete e depositi	0,00	0,00	0,00
AZIONI ED ALTRE PARTECIPAZIONI, ESCLUSE LE QUOTE DEI FONDI COMUNI DI INVESTIMENTO			
Azioni quotate, escluse le quote dei fondi di investimento	0,00	0,00	273.182.432,10
Azioni non quotate, escluse le quote dei fondi comuni di investimento	0,00	0,00	5.017.871.724,62
Altre partecipazioni	0,00	0,00	234.495.075,00
QUOTE DEI FONDI DI INVESTIMENTO			
Quote dei fondi di investimento	0,00	0,00	0,00
CREDITI			
Crediti	0,00	0,00	68.552.837.905,91
ANTICIPAZIONI ATTIVE			
Anticipazioni attive	1.667.383,22	0,00	14.491.525.383,45
ALTRI CONTI ATTIVI			
Altri conti attivi	0,00	0,00	699.159,14

**PROSPETTO ANALITICO DELLE VARIAZIONI VERIFICATE SI NELLE
ATTIVITA' FINANZIARIE**

MINISTERO DELL'ECONOMIA E DELLE FINANZE

Classificazioni delle attivita'	DIMINUZIONI		
	Effettive		
	Che hanno dato luogo ad entrate imputate ai residui	Per impiego di dotazioni	Per insussistenze, rettificazioni, svalutazioni, cessioni gratuite, autorizzate ed altre cause
TOTALE COMPLESSIVO	1.667.383,22	0,00	88.570.611.680,22
		88.572.279.063,44	

**PROSPETTO ANALITICO DELLE VARIAZIONI VERIFICATE SI NELLE
ATTIVITA' NON FINANZIARIE PRODOTTE**

MINISTERO DELL'ECONOMIA E DELLE FINANZE

Classificazioni delle attivita'	DIMINUZIONI		
	Effettive		
	Che hanno dato luogo ad entrate imputate ai residui	Per impiego di dotazioni	Per insussistenze, rettificazioni, svalutazioni, cessioni gratuite, autorizzate ed altre cause
CAPITALE FISSO			
Beni materiali prodotti	1.151.990,89	0,00	1.515.654.004,51
Beni immateriali prodotti	0,00	0,00	437.118,06
SCORE			
Materie, prime e prodotti intermedi	0,00	0,00	139.175,07
OGGETTI DI VALORE			
Oggetti di valore	0,00	0,00	0,00
TOTALE COMPLESSIVO	1.151.990,89	0,00	1.516.230.297,64
			1.517.382.288,53

**PROSPETTO ANALITICO DELLE VARIAZIONI VERIFICATE SI NELLE
ATTIVITA' NON FINANZIARIE NON PRODOTTE**

MINISTERO DELL'ECONOMIA E DELLE FINANZE

Classificazioni delle attivita'	DIMINUZIONI		
	Effettive		
	Che hanno dato luogo ad entrate imputate ai residui	Per impiego di dotazioni	Per insussistenze, rettificazioni, svalutazioni, cessioni gratuite, autorizzate ed altre cause
BENI MATERIALI NON PRODOTTI			
Terreni	671.975,72	0,00	161.215.529,42
Giacimenti	0,00	0,00	19.148,30
Risorse biologiche non coltivate	0,00	0,00	577.281,91
TOTALE COMPLESSIVO	671.975,72	0,00	161.811.959,63
			162.483.935,35

**PROSPETTO ANALITICO DELLE VARIAZIONI VERIFICATE SI NELLE
ATTIVITA' FINANZIARIE**

MINISTERO DELLO SVILUPPO ECONOMICO

Classificazioni delle attività'	DIMINUZIONI			
	Titolo I	Titolo II	Titolo III	Titolo IV
	Per compensazioni e trasformazioni che hanno dato luogo ad entrate di competenza			
AZIONI ED ALTRE PARTECIPAZIONI, ESCLUSE LE QUOTE DEI FONDI COMUNI DI INVESTIMENTO				
Azioni non quotate, escluse le quote dei fondi comuni di investimento	0,00	4 572 657,96	0,00	0,00
ANTICIPAZIONI ATTIVE				
Anticipazioni attive	0,00	0,00	0,00	0,00
TOTALE COMPLESSIVO	0,00	4.572.657,96	0,00	0,00

4.572.657,96

**PROSPETTO ANALITICO DELLE VARIAZIONI VERIFICATESI NELLE
ATTIVITA' NON FINANZIARIE PRODOTTE**

MINISTERO DELLO SVILUPPO ECONOMICO

Classificazioni delle attività'	DIMINUZIONI			
	Per compensazioni e trasformazioni che hanno dato luogo ad entrate di competenza			
	Titolo I	Titolo II	Titolo III	Titolo IV
CAPITALE FISSO				
Beni materiali, prodotti	0,00	0,00	0,00	0,00
TOTALE COMPLESSIVO	0,00	0,00	0,00	0,00
				0,00

**PROSPETTO ANALITICO DELLE VARIAZIONI VERIFICATE SI NELLE
ATTIVITA' FINANZIARIE**

MINISTERO DELLO SVILUPPO ECONOMICO

Classificazioni delle attività'	DIMINUZIONI		
	Effettive		
	Che hanno dato luogo ad entrate imputate ai residui	Per impiego di dotazioni	Per insussistenze, rettificazioni, svalutazioni, cessioni gratuite, autorizzate ed altre cause
AZIONI ED ALTRE PARTECIPAZIONI, ESCLUSE LE QUOTE DEI FONDI COMUNI DI INVESTIMENTO			
Azioni non quotate, escluse le quote dei fondi comuni di investimento	0,00	0,00	0,00
ANTICIPAZIONI ATTIVE			
Anticipazioni attive	0,00	0,00	765,31
TOTALE COMPLESSIVO	0,00	0,00	765,31

765,31

**PROSPETTO ANALITICO DELLE VARIAZIONI VERIFICATE SI NELLE
ATTIVITA' NON FINANZIARIE PRODOTTE**

MINISTERO DELLO SVILUPPO ECONOMICO

Classificazioni delle attivita'	DIMINUZIONI		
	Effettive		
	Che hanno dato luogo ad entrate imputate ai residui	Per impiego di dotazioni	Per insussistenze, rettificazioni, svalutazioni, cessioni gratuite, autorizzate ed altre cause
CAPITALE FISSO			
Beni materiali prodotti	0,00	0,00	20.549.926,42
TOTALE COMPLESSIVO	0,00	0,00	20.549.926,42
			20.549.926,42

**PROSPETTO ANALITICO DELLE VARIAZIONI VERIFICATE SI NELLE
ATTIVITA' NON FINANZIARIE PRODOTTE**

MINISTERO DEL LAVORO E DELLA PREVIDENZA SOCIALE

Classificazioni delle attivita'	DIMINUZIONI			
	Per compensazioni e trasformazioni che hanno dato luogo ad entrate di competenza			
	Titolo I	Titolo II	Titolo III	Titolo IV
CAPITALE FISSO				
Beni materiali prodotti	0,00	0,00	0,00	0,00
Beni immateriali prodotti	0,00	0,00	0,00	0,00
SCORTE				
Materie prime e prodotti intermedi	0,00	0,00	0,00	0,00
TOTALE COMPLESSIVO	0,00	0,00	0,00	0,00

0,00

**PROSPETTO ANALITICO DELLE VARIAZIONI VERIFICATE SI NELLE
ATTIVITA' NON FINANZIARIE PRODOTTE**

MINISTERO DEL LAVORO E DELLA PREVIDENZA SOCIALE

Classificazioni delle attivita'	DIMINUZIONI		
	Effettive	Per impiego di dotazioni	Per insussistenze, rettificazioni, svalutazioni, cessioni gratuite, autorizzate ed altre cause
CAPITALE FISSO			
Beni materiali prodotti	0,00	0,00	13.471.333,36
Beni immateriali prodotti	0,00	0,00	6.769,87
SCORE			
Materie prime e prodotti intermedi	0,00	0,00	0,00
TOTALE COMPLESSIVO	0,00	0,00	13.478.103,23

13.478.103,23

**PROSPETTO ANALITICO DELLE VARIAZIONI VERIFICATESI NELLE
ATTIVITA' NON FINANZIARIE PRODOTTE**

MINISTERO DELLA GIUSTIZIA

Classificazioni delle attivita'	DIMINUZIONI			
	Per compensazioni e trasformazioni che hanno dato luogo ad entrate di competenza			
	Titolo I	Titolo II	Titolo III	Titolo IV
CAPITALE FISSO				
Beni materiali prodotti	0,00	0,00	0,00	0,00
Beni immateriali prodotti	0,00	0,00	0,00	0,00
SCORTE				
Materie prime e prodotti intermedi	0,00	0,00	0,00	0,00
OGGETTI DI VALORE				
Oggetti di valore	0,00	0,00	0,00	0,00
TOTALE COMPLESSIVO	0,00	0,00	0,00	0,00
				0,00

**PROSPETTO ANALITICO DELLE VARIAZIONI VERIFICATE SI NELLE
ATTIVITA' NON FINANZIARIE PRODOTTE**

MINISTERO DELLA GIUSTIZIA

Classificazioni delle attivita'	DIMINUZIONI		
	Effettive		
	Che hanno dato luogo ad entrate imputate ai residui	Per impiego di dotazioni	Per insussistenze, rettificazioni, svalutazioni, cessioni gratuite, autorizzate ed altre cause
CAPITALE FISSO			
Beni materiali prodotti	0,00	627.635,03	242.377.847,06
Beni immateriali prodotti	0,00	0,00	1.164,45
SCORE			
Materie, prime e prodotti intermedi	0,00	0,00	730,67
OGGETTI DI VALORE			
Oggetti di valore	0,00	0,00	55.828,99
TOTALE COMPLESSIVO	0,00	627.635,03	242.435.571,17
			243.063.206,20

**PROSPETTO ANALITICO DELLE VARIAZIONI VERIFICATE SI NELLE
ATTIVITA' FINANZIARIE**

MINISTERO DEGLI AFFARI ESTERI

Classificazioni delle attività'	DIMINUZIONI			
	Per compensazioni e trasformazioni che hanno dato luogo ad entrate di competenza			
	Titolo I	Titolo II	Titolo III	Titolo IV
AZIONI ED ALTRE PARTECIPAZIONI, ESCLUSE LE QUOTE DEI FONDI COMUNI DI INVESTIMENTO				
Altre partecipazioni	0,00	0,00	0,00	0,00
TOTALE COMPLESSIVO	0,00	0,00	0,00	0,00
			0,00	

**PROSPETTO ANALITICO DELLE VARIAZIONI VERIFICATE SI NELLE
ATTIVITA' NON FINANZIARIE PRODOTTE**

MINISTERO DEGLI AFFARI ESTERI

Classificazioni delle attività'	DIMINUZIONI			
	Per compensazioni e trasformazioni che hanno dato luogo ad entrate di competenza			
	Titolo I	Titolo II	Titolo III	Titolo IV
CAPITALE FISSO				
Beni materiali prodotti	0,00	13.480,58	0,00	0,00
OGGETTI DI VALORE				
Oggetti di valore	0,00	0,00	0,00	0,00
TOTALE COMPLESSIVO	0,00	13.480,58	0,00	0,00

13.480,58

**PROSPETTO ANALITICO DELLE VARIAZIONI VERIFICATE SI NELLE
ATTIVITA' FINANZIARIE**

MINISTERO DEGLI AFFARI ESTERI

Classificazioni delle attività'	DIMINUZIONI		
	Effettive		
	Che hanno dato luogo ad entrate imputate ai residui	Per impiego di dotazioni	Per insussistenze, rettificazioni, svalutazioni, cessioni gratuite, autorizzate ed altre cause
AZIONI ED ALTRE PARTECIPAZIONI, ESCLUSE LE QUOTE DEI FONDI COMUNI DI INVESTIMENTO			
Altre partecipazioni	0,00	0,00	1.807,74
TOTALE COMPLESSIVO	0,00	0,00	1.807,74
			1.807,74

**PROSPETTO ANALITICO DELLE VARIAZIONI VERIFICATE SI NELLE
ATTIVITA' NON FINANZIARIE PRODOTTE**

MINISTERO DEGLI AFFARI ESTERI

Classificazioni delle attivita'	DIMINUZIONI		
	Effettive		
	Che hanno dato luogo ad entrate imputate ai residui	Per impiego di dotazioni	Per insussistenze, rettificazioni, svalutazioni, cessioni gratuite, autorizzate ed altre cause
CAPITALE FISSO			
Beni materiali prodotti	0,00	0,00	37.712.539,75
OGGETTI DI VALORE			
Oggetti di valore	0,00	0,00	35.636,99
TOTALE COMPLESSIVO	0,00	0,00	37.748.176,74

37.748.176,74

**PROSPETTO ANALITICO DELLE VARIAZIONI VERIFICATE SI NELLE
ATTIVITA' FINANZIARIE**

MINISTERO DELLA PUBBLICA ISTRUZIONE

Classificazioni delle attivita'	DIMINUZIONI			
	Per compensazioni e trasformazioni che hanno dato luogo ad entrate di competenza			
	Titolo I	Titolo II	Titolo III	Titolo IV
AZIONI ED ALTRE PARTECIPAZIONI, ESCLUSE LE QUOTE DEI FONDI COMUNI DI INVESTIMENTO				
Altre partecipazioni	0,00	0,00	0,00	0,00
ANTICIPAZIONI ATTIVE				
Anticipazioni attive	0,00	0,00	0,00	0,00
TOTALE COMPLESSIVO	0,00	0,00	0,00	0,00
				0,00

**PROSPETTO ANALITICO DELLE VARIAZIONI VERIFICATE SI NELLE
ATTIVITA' NON FINANZIARIE PRODOTTE**

MINISTERO DELLA PUBBLICA ISTRUZIONE

Classificazioni delle attivita'	DIMINUZIONI			
	Per compensazioni e trasformazioni che hanno dato luogo ad entrate di competenza			
	Titolo I	Titolo II	Titolo III	Titolo IV
CAPITALE FISSO				
Beni materiali prodotti	0,00	0,00	0,00	0,00
Beni immateriali prodotti	0,00	0,00	0,00	0,00
SCORTE				
Materie, prime e prodotti intermedi	0,00	0,00	0,00	0,00
OGGETTI DI VALORE				
Oggetti di valore	0,00	0,00	0,00	0,00
Oggetti d'arte	0,00	0,00	0,00	0,00
TOTALE COMPLESSIVO	0,00	0,00	0,00	0,00

0,00

**PROSPETTO ANALITICO DELLE VARIAZIONI VERIFICATE SI NELLE
ATTIVITA' FINANZIARIE**

MINISTERO DELLA PUBBLICA ISTRUZIONE

Classificazioni delle attivita'	DIMINUZIONI		
	Effettive		
	Che hanno dato luogo ad entrate imputate ai residui	Per impiego di dotazioni	Per insussistenze, rettificazioni, svalutazioni, cessioni gratuite, autorizzate ed altre cause
AZIONI ED ALTRE PARTECIPAZIONI, ESCLUSE LE QUOTE DEI FONDI COMUNI DI INVESTIMENTO			
Altre partecipazioni	0,00	0,00	0,00
ANTICIPAZIONI ATTIVE			
Anticipazioni attive	0,00	0,00	2.068.414,05
TOTALE COMPLESSIVO	0,00	0,00	2.068.414,05
			2.068.414,05

**PROSPETTO ANALITICO DELLE VARIAZIONI VERIFICATE SI NELLE
ATTIVITA' NON FINANZIARIE PRODOTTE**

MINISTERO DELLA PUBBLICA ISTRUZIONE

Classificazioni delle attivita'	DIMINUZIONI		
	Effettive		
	Che hanno dato luogo ad entrate imputate ai residui	Per impiego di dotazioni	Per insussistenze, rettificazioni, svalutazioni, cessioni gratuite, autorizzate ed altre cause
CAPITALE FISSO			
Beni materiali prodotti	0,00	18.549,91	50.715.014,51
Beni immateriali prodotti	0,00	0,00	101.136,28
SCORE			
Materie prime e prodotti intermedi	0,00	0,00	2.795,99
OGGETTI DI VALORE			
Oggetti di valore	0,00	0,00	206,25
Oggetti d'arte	0,00	0,00	0,00
TOTALE COMPLESSIVO	0,00	18.549,91	50.819.153,03

50.837.702,94

**PROSPETTO ANALITICO DELLE VARIAZIONI VERIFICATE SI NELLE
ATTIVITA' FINANZIARIE**

MINISTERO DELL'INTERNO

Classificazioni delle attivita'	DIMINUIZIONI			
	Titolo I	Titolo II	Titolo III	Titolo IV
ANTICIPAZIONI ATTIVE				
Anticipazioni attive	0,00	6 984 828,37	0,00	0,00
TOTALE COMPLESSIVO	0,00	6.984.828,37	0,00	0,00
			6.984.828,37	

**PROSPETTO ANALITICO DELLE VARIAZIONI VERIFICATE SI NELLE
ATTIVITA' NON FINANZIARIE PRODOTTE**

MINISTERO DELL'INTERNO

Classificazioni delle attivita'	DIMINUZIONI			
	Per compensazioni e trasformazioni che hanno dato luogo ad entrate di competenza			
	Titolo I	Titolo II	Titolo III	Titolo IV
CAPITALE FISSO				
Beni materiali prodotti	0,00	34.408.641,86	0,00	0,00
Beni immateriali prodotti	0,00	0,00	0,00	0,00
SCORTE				
Materie prime e prodotti intermedi	0,00	0,00	0,00	0,00
OGGETTI DI VALORE				
Oggetti di valore	0,00	0,00	0,00	0,00
TOTALE COMPLESSIVO	0,00	34.408.641,86	0,00	0,00

34.408.641,86

**PROSPETTO ANALITICO DELLE VARIAZIONI VERIFICATE SI NELLE
ATTIVITA' FINANZIARIE**

MINISTERO DELL'INTERNO

Classificazioni delle attivita'	DIMINUZIONI		
	Effettive		
	Che hanno dato luogo ad entrate imputate ai residui	Per impiego di dotazioni	Per insussistenze, rettificazioni, svalutazioni, cessioni gratuite, autorizzate ed altre cause
ANTICIPAZIONI ATTIVE			
Anticipazioni attive	27.202.928,27	0,00	0,00
TOTALE COMPLESSIVO	27.202.928,27	0,00	0,00
		27.202.928,27	

**PROSPETTO ANALITICO DELLE VARIAZIONI VERIFICATE SI NELLE
ATTIVITA' NON FINANZIARIE PRODOTTE**

MINISTERO DELL'INTERNO

Classificazioni delle attivita'	DIMINUZIONI		
	Effettive		
	Che hanno dato luogo ad entrate imputate ai residui	Per impiego di dotazioni	Per insussistenze, rettificazioni, svalutazioni, cessioni gratuite, autorizzate ed altre cause
CAPITALE FISSO			
Beni materiali prodotti	0,00	44.110.726,47	551.298.087,88
Beni immateriali prodotti	0,00	0,00	15.460,51
SCORTE			
Materie prime e prodotti intermedi	0,00	0,00	102.789,74
OGGETTI DI VALORE			
Oggetti di valore	0,00	0,00	378.363,40
TOTALE COMPLESSIVO	0,00	44.110.726,47	551.794.701,53
		595.905.428,00	

**PROSPETTO ANALITICO DELLE VARIAZIONI VERIFICATE SI NELLE
ATTIVITA' NON FINANZIARIE PRODOTTE
MIN. DELL'AMBIENTE E DELLA TUTELA DEL TERRITORIO E DEL MARE**

Classificazioni delle attivita'	DIMINUZIONI			
	Per compensazioni e trasformazioni che hanno dato luogo ad entrate di competenza			
	Titolo I	Titolo II	Titolo III	Titolo IV
CAPITALE FISSO				
Beni materiali prodotti	0,00	0,00	0,00	0,00
TOTALE COMPLESSIVO	0,00	0,00	0,00	0,00
			0,00	

**PROSPETTO ANALITICO DELLE VARIAZIONI VERIFICATE SI NELLE
ATTIVITA' NON FINANZIARIE PRODOTTE**

MIN. DELL'AMBIENTE E DELLA TUTELA DEL TERRITORIO E DEL MARE

Classificazioni delle attivita'	DIMINUZIONI		
	Effettive		
	Che hanno dato luogo ad entrate imputate ai residui	Per impiego di dotazioni	Per insussistenze, rettificazioni, svalutazioni, cessioni gratuite, autorizzate ed altre cause
CAPITALE FISSO			
Beni materiali prodotti	0,00	0,00	1.060.541,69
TOTALE COMPLESSIVO	0,00	0,00	1.060.541,69
			1.060.541,69

**PROSPETTO ANALITICO DELLE VARIAZIONI VERIFICATE SI NELLE
ATTIVITA' FINANZIARIE**

MINISTERO DELLE INFRASTRUTTURE

Classificazioni delle attività'	DIMINUZIONI			
	Per compensazioni e trasformazioni che hanno dato luogo ad entrate di competenza			
	Titolo I	Titolo II	Titolo III	Titolo IV
AZIONI ED ALTRE PARTECIPAZIONI, ESCLUSE LE QUOTE DEI FONDI COMUNI DI INVESTIMENTO				
Altre partecipazioni	0,00	0,00	0,00	0,00
ANTICIPAZIONI ATTIVE				
Anticipazioni attive	0,00	4.648.000,00	0,00	0,00
TOTALE COMPLESSIVO	0,00	4.648.000,00	0,00	0,00

4.648.000,00

**PROSPETTO ANALITICO DELLE VARIAZIONI VERIFICATE SI NELLE
ATTIVITA' NON FINANZIARIE PRODOTTE**

MINISTERO DELLE INFRASTRUTTURE

Classificazioni delle attivita'	DIMINUZIONI			
	Per compensazioni e trasformazioni che hanno dato luogo ad entrate di competenza			
	Titolo I	Titolo II	Titolo III	Titolo IV
CAPITALE FISSO				
Beni materiali prodotti	0,00	5 445,58	0,00	0,00
Beni immateriali prodotti	0,00	0,00	0,00	0,00
SCORTE				
Materie prime e prodotti intermedi	0,00	0,00	0,00	0,00
OGGETTI DI VALORE				
Oggetti di valore	0,00	0,00	0,00	0,00
TOTALE COMPLESSIVO	0,00	5.445,58	0,00	0,00

5.445,58

**PROSPETTO ANALITICO DELLE VARIAZIONI VERIFICATE SI NELLE
ATTIVITA' FINANZIARIE**

MINISTERO DELLE INFRASTRUTTURE

Classificazioni delle attivita'	DIMINUZIONI		
	Effettive		
	Che hanno dato luogo ad entrate imputate ai residui	Per impiego di dotazioni	Per insussistenze, rettificazioni, svalutazioni, cessioni gratuite, autorizzate ed altre cause
AZIONI ED ALTRE PARTECIPAZIONI, ESCLUSE LE QUOTE DEI FONDI COMUNI DI INVESTIMENTO			
Altre partecipazioni	0,00	0,00	0,00
ANTICIPAZIONI ATTIVE			
Anticipazioni attive	0,00	0,00	0,00
TOTALE COMPLESSIVO	0,00	0,00	0,00
		0,00	

**PROSPETTO ANALITICO DELLE VARIAZIONI VERIFICATE SI NELLE
ATTIVITA' NON FINANZIARIE PRODOTTE**

MINISTERO DELLE INFRASTRUTTURE

Classificazioni delle attivita'	DIMINUZIONI		
	Effettive		
	Che hanno dato luogo ad entrate imputate ai residui	Per impiego di dotazioni	Per insussistenze, rettificazioni, svalutazioni, cessioni gratuite, autorizzate ed altre cause
CAPITALE FISSO			
Beni materiali prodotti	0,00	108.499,25	102.284.568,63
Beni immateriali prodotti	0,00	0,00	79.770,46
SCORTE			
Materiali prime e prodotti intermedi	0,00	0,00	26.842,64
OGGETTI DI VALORE			
Oggetti di valore	0,00	0,00	5.681,03
TOTALE COMPLESSIVO	0,00	108.499,25	102.396.862,76
		102.505.362,01	

**PROSPETTO ANALITICO DELLE VARIAZIONI VERIFICATESI NELLE
ATTIVITA' NON FINANZIARIE PRODOTTE**

MINISTERO DELLE COMUNICAZIONI

Classificazioni delle attività'	DIMINUZIONI			
	Per compensazioni e trasformazioni che hanno dato luogo ad entrate di competenza			
	Titolo I	Titolo II	Titolo III	Titolo IV
CAPITALE FISSO				
Beni materiali prodotti	0,00	0,00	0,00	0,00
Beni immateriali prodotti	0,00	0,00	0,00	0,00
SCORETE				
Materie prime e prodotti intermedi	0,00	0,00	0,00	0,00
TOTALE COMPLESSIVO	0,00	0,00	0,00	0,00

0,00

**PROSPETTO ANALITICO DELLE VARIAZIONI VERIFICATE SI NELLE
ATTIVITA' NON FINANZIARIE PRODOTTE**

MINISTERO DELLE COMUNICAZIONI

Classificazioni delle attivita'	DIMINUZIONI		
	Effettive		
	Che hanno dato luogo ad entrate imputate ai residui	Per impiego di dotazioni	Per insussistenze, rettificazioni, svalutazioni, cessioni gratuite, autorizzate ed altre cause
CAPITALE FISSO			
Beni materiali prodotti	0,00	3.655,20	12.818.373,12
Beni immateriali prodotti	0,00	0,00	4.241,56
SCORETE			
Materie prime e prodotti intermedi	0,00	0,00	2.157,61
TOTALE COMPLESSIVO	0,00	3.655,20	12.824.772,29

12.828.427,49

**PROSPETTO ANALITICO DELLE VARIAZIONI VERIFICATE SI NELLE
ATTIVITA' FINANZIARIE**

MINISTERO DELLA DIFESA

Classificazioni delle attività'	DIMINUZIONI			
	Titolo I	Titolo II	Titolo III	Titolo IV
ANTICIPAZIONI ATTIVE				
Anticipazioni attive	0,00	45.195.540,38	0,00	0,00
TOTALE COMPLESSIVO	0,00	45.195.540,38	0,00	0,00
			45.195.540,38	

**PROSPETTO ANALITICO DELLE VARIAZIONI VERIFICATE SI NELLE
ATTIVITA' NON FINANZIARIE PRODOTTE**

MINISTERO DELLA DIFESA

Classificazioni delle attivita'	DIMINUZIONI			
	Per compensazioni e trasformazioni che hanno dato luogo ad entrate di competenza			
	Titolo I	Titolo II	Titolo III	Titolo IV
CAPITALE FISSO				
Beni materiali prodotti	0,00	15 929.224,47	0,00	0,00
Beni immateriali prodotti	0,00	0,00	0,00	0,00
SCORTE				
Materie prime e prodotti intermedi	0,00	1 470,09	0,00	0,00
Prodotti in corso di lavorazione	0,00	5 689,78	0,00	0,00
Prodotti finiti	0,00	0,00	0,00	0,00
TOTALE COMPLESSIVO	0,00	15.936.384,34	0,00	0,00

15.936.384,34

**PROSPETTO ANALITICO DELLE VARIAZIONI VERIFICATE SI NELLE
ATTIVITA' FINANZIARIE**

MINISTERO DELLA DIFESA

Classificazioni delle attivita'	DIMINUZIONI		
	Che hanno dato luogo ad entrate imputate ai residui	Per impiego di dotazioni	Per insussistenze, rettificazioni, svalutazioni, cessioni gratuite, autorizzate ed altre cause
ANTICIPAZIONI ATTIVE			
Anticipazioni attive	15.181.000,00	0,00	1.240.843,15
TOTALE COMPLESSIVO	15.181.000,00	0,00	1.240.843,15
		16.421.843,15	

**PROSPETTO ANALITICO DELLE VARIAZIONI VERIFICATE SI NELLE
ATTIVITA' NON FINANZIARIE PRODOTTE**

MINISTERO DELLA DIFESA

Classificazioni delle attivita'	DIMINUZIONI		
	Effettive		
	Che hanno dato luogo ad entrate imputate ai residui	Per impiego di dotazioni	Per insussistenze, rettificazioni, svalutazioni, cessioni gratuite, autorizzate ed altre cause
CAPITALE FISSO			
Beni materiali prodotti	1.322.759,69	1.214.397.228,12	21.808.340.179,71
Beni immateriali prodotti	0,00	0,00	84.018.062,39
SCORE			
Materie prime e prodotti intermedi	0,00	54.691,72	102.177.591,02
Prodotti in corso di lavorazione	0,00	0,00	116.626.410,75
Prodotti finiti	0,00	0,00	487.254.133,97
TOTALE COMPLESSIVO	1.322.759,69	1.214.451.919,84	22.598.416.377,84
		23.814.191.057,37	

**PROSPETTO ANALITICO DELLE VARIAZIONI VERIFICATE SI NELLE
ATTIVITA' FINANZIARIE**

MINISTERO DELLE POLITICHE AGRICOLE ALIMENTARI E FORESTALI

Classificazioni delle attività'	DIMINUZIONI			
	Per compensazioni e trasformazioni che hanno dato luogo ad entrate di competenza			
	Titolo I	Titolo II	Titolo III	Titolo IV
AZIONI ED ALTRE PARTECIPAZIONI, ESCLUSE LE QUOTE DEI FONDI COMUNI DI INVESTIMENTO				
Azioni non quotate, escluse le quote dei fondi comuni di investimento	0,00	0,00	0,00	0,00
Altre partecipazioni	0,00	0,00	0,00	0,00
ANTICIPAZIONI ATTIVE				
Anticipazioni attive	0,00	53.760.478,48	21.556,53	0,00
TOTALE COMPLESSIVO	0,00	53.760.478,48	21.556,53	0,00

53.782.035,01

**PROSPETTO ANALITICO DELLE VARIAZIONI VERIFICATE SI NELLE
ATTIVITA' NON FINANZIARIE PRODOTTE**

MINISTERO DELLE POLITICHE AGRICOLE ALIMENTARI E FORESTALI

Classificazioni delle attivita'	DIMINUZIONI			
	Per compensazioni e trasformazioni che hanno dato luogo ad entrate di competenza			
	Titolo I	Titolo II	Titolo III	Titolo IV
CAPITALE FISSO				
Beni materiali prodotti	0,00	428.456,17	0,00	0,00
Beni immateriali prodotti	0,00	0,00	0,00	0,00
SCORTE				
Materie prime e prodotti intermedi	0,00	0,00	0,00	0,00
Prodotti finiti	0,00	0,00	0,00	0,00
OGGETTI DI VALORE				
Oggetti di valore	0,00	0,00	0,00	0,00
TOTALE COMPLESSIVO	0,00	428.456,17	0,00	0,00

428.456,17

**PROSPETTO ANALITICO DELLE VARIAZIONI VERIFICATE SI NELLE
ATTIVITA' FINANZIARIE**

MINISTERO DELLE POLITICHE AGRICOLE ALIMENTARI E FORESTALI

Classificazioni delle attivita'	DIMINUZIONI		
	Effettive		
	Che hanno dato luogo ad entrate imputate ai residui	Per impiego di dotazioni	Per insussistenze, rettificazioni, svalutazioni, cessioni gratuite, autorizzate ed altre cause
AZIONI ED ALTRE PARTECIPAZIONI, ESCLUSE LE QUOTE DEI FONDI COMUNI DI INVESTIMENTO			
Azioni non quotate, escluse le quote dei fondi comuni di investimento	0,00	0,00	0,00
Altre partecipazioni	0,00	0,00	4,00
ANTICIPAZIONI ATTIVE			
Anticipazioni attive	0,00	0,00	140.654.825,14
TOTALE COMPLESSIVO	0,00	0,00	140.654.829,14

140.654.829,14

**PROSPETTO ANALITICO DELLE VARIAZIONI VERIFICATE SI NELLE
ATTIVITA' NON FINANZIARIE PRODOTTE**

MINISTERO DELLE POLITICHE AGRICOLE ALIMENTARI E FORESTALI

Classificazioni delle attivita'	DIMINUZIONI		
	Effettive		
	Che hanno dato luogo ad entrate imputate ai residui	Per impiego di dotazioni	Per insussistenze, rettificazioni, svalutazioni, cessioni gratuite, autorizzate ed altre cause
CAPITALE FISSO			
Beni materiali prodotti	0,00	950,00	54.952.626,19
Beni immateriali prodotti	0,00	0,00	19.876,04
SCORE			
Materie prime e prodotti intermedi	0,00	0,00	119.655,92
Prodotti finiti	0,00	0,00	102.864,80
OGGETTI DI VALORE			
Oggetti di valore	0,00	0,00	393,52
TOTALE COMPLESSIVO	0,00	950,00	55.195.416,47

55.196.366,47

**PROSPETTO ANALITICO DELLE VARIAZIONI VERIFICATE SI NELLE
ATTIVITA' FINANZIARIE**

MINISTERO PER I BENI E LE ATTIVITA' CULTURALI

Classificazioni delle attivita'	DIMINUZIONI			
	Titolo I	Titolo II	Titolo III	Titolo IV
	Per compensazioni e trasformazioni che hanno dato luogo ad entrate di competenza			
AZIONI ED ALTRE PARTECIPAZIONI, ESCLUSE LE QUOTE DEI FONDI COMUNI DI INVESTIMENTO				
Azioni non quotate, escluse le quote dei fondi comuni di investimento	0,00	0,00	0,00	0,00
ANTICIPAZIONI ATTIVE				
Anticipazioni attive	0,00	0,00	0,00	0,00
TOTALE COMPLESSIVO	0,00	0,00	0,00	0,00
	0,00			

**PROSPETTO ANALITICO DELLE VARIAZIONI VERIFICATE SI NELLE
ATTIVITA' NON FINANZIARIE PRODOTTE**

MINISTERO PER I BENI E LE ATTIVITA' CULTURALI

Classificazioni delle attivita'	DIMINUZIONI			
	Per compensazioni e trasformazioni che hanno dato luogo ad entrate di competenza			
	Titolo I	Titolo II	Titolo III	Titolo IV
CAPITALE FISSO				
Beni materiali prodotti	0,00	0,00	0,00	0,00
Beni immateriali prodotti	0,00	0,00	0,00	0,00
SCORTE				
Materie prime e prodotti intermedi	0,00	0,00	0,00	0,00
Prodotti finiti	0,00	0,00	0,00	0,00
OGGETTI DI VALORE				
Oggetti di valore	0,00	0,00	0,00	0,00
Oggetti d'arte	0,00	0,00	0,00	0,00
TOTALE COMPLESSIVO	0,00	0,00	0,00	0,00

0,00

**PROSPETTO ANALITICO DELLE VARIAZIONI VERIFICATE SI NELLE
ATTIVITA' FINANZIARIE**

MINISTERO PER I BENI E LE ATTIVITA' CULTURALI

Classificazioni delle attivita'	DIMINUZIONI		
	Effettive		
	Che hanno dato luogo ad entrate imputate ai residui	Per impiego di dotazioni	Per insussistenze, rettificazioni, svalutazioni, cessioni gratuite, autorizzate ed altre cause
AZIONI ED ALTRE PARTECIPAZIONI, ESCLUSE LE QUOTE DEI FONDI COMUNI DI INVESTIMENTO	0,00	0,00	79.519,50
Azioni non quotate, escluse le quote dei fondi comuni di investimento			
ANTICIPAZIONI ATTIVE			
Anticipazioni attive	0,00	0,00	0,00
TOTALE COMPLESSIVO	0,00	0,00	79.519,50
		79.519,50	

**PROSPETTO ANALITICO DELLE VARIAZIONI VERIFICATE SI NELLE
ATTIVITA' NON FINANZIARIE PRODOTTE**

MINISTERO PER I BENI E LE ATTIVITA' CULTURALI

Classificazioni delle attivita'	DIMINUZIONI		
	Effettive		
	Che hanno dato luogo ad entrate imputate ai residui	Per impiego di dotazioni	Per insussistenze, rettificazioni, svalutazioni, cessioni gratuite, autorizzate ed altre cause
CAPITALE FISSO			
Beni materiali prodotti	0,00	0,00	47.546.947,53
Beni immateriali prodotti	0,00	0,00	14.753,39
SCORE			
Materie prime e prodotti intermedi	0,00	0,00	69.955,75
Prodotti finiti	0,00	0,00	0,00
OGGETTI DI VALORE			
Oggetti di valore	0,00	0,00	0,00
Oggetti d'arte	0,00	0,00	59.389.770,79
TOTALE COMPLESSIVO	0,00	0,00	107.021.427,46

107.021.427,46

**PROSPETTO ANALITICO DELLE VARIAZIONI VERIFICATE SI NELLE
ATTIVITA' NON FINANZIARIE PRODOTTE**

MINISTERO DELLA SALUTE

Classificazioni delle attivita'	DIMINUZIONI			
	Per compensazioni e trasformazioni che hanno dato luogo ad entrate di competenza			
	Titolo I	Titolo II	Titolo III	Titolo IV
CAPITALE FISSO				
Beni materiali prodotti	0,00	0,00	0,00	0,00
Beni immateriali prodotti	0,00	0,00	0,00	0,00
SCORTE				
Materie, prime e prodotti intermedi	0,00	0,00	0,00	0,00
OGGETTI DI VALORE				
Oggetti di valore	0,00	0,00	0,00	0,00
TOTALE COMPLESSIVO	0,00	0,00	0,00	0,00
				0,00

**PROSPETTO ANALITICO DELLE VARIAZIONI VERIFICATE SI NELLE
ATTIVITA' NON FINANZIARIE PRODOTTE**

MINISTERO DELLA SALUTE

Classificazioni delle attivita'	DIMINUZIONI		
	Effettive		
	Che hanno dato luogo ad entrate imputate ai residui	Per impiego di dotazioni	Per insussistenze, rettificazioni, svalutazioni, cessioni gratuite, autorizzate ed altre cause
CAPITALE FISSO			
Beni materiali prodotti	0,00	56.615,18	33.454.226,33
Beni immateriali prodotti	0,00	0,00	21.203,90
SCORE			
Materie, prime e prodotti intermedi	0,00	0,00	443.709,11
OGGETTI DI VALORE			
Oggetti di valore	0,00	0,00	2.052,00
TOTALE COMPLESSIVO	0,00	56.615,18	33.921.191,34
		33.977.806,52	

**PROSPETTO ANALITICO DELLE VARIAZIONI VERIFICATE SI NELLE
PASSIVITA' FINANZIARIE**

MINISTERO DELL'ECONOMIA E DELLE FINANZE

Classificazioni delle passività	AUMENTI			
	Per compensazioni e trasformazioni che hanno dato luogo ad entrate di competenza			
	Titolo I	Titolo II	Titolo III	Titolo IV
DEBITI				
Debiti a medio-lungo termine	0,00	0,00	0,00	182.126.726.909,66
ANTICIPAZIONI PASSIVE				
Anticipazioni passive	0,00	0,00	0,00	5.658,38
TOTALE COMPLESSIVO	0,00	0,00	0,00	182.126.732.568,04

182.126.732.568,04

**PROSPETTO ANALITICO DELLE VARIAZIONI VERIFICATE SI NELLE
PASSIVITA' FINANZIARIE**

MINISTERO DELL'ECONOMIA E DELLE FINANZE

Classificazioni delle passività	AUMENTI		
	Effettivi		
	Che hanno dato luogo ad entrate imputate ai residui	Per differenze derivanti da emissione di titoli	Per rettificazioni, più esatti accertamenti e sopravvenienze passive varie
DEBITI			
Debiti a breve termine	0,00	0,00	0,00
Debiti a medio-lungo termine	0,00	4.213.370.617,04	8.794.574.548,43
ANTICIPAZIONI PASSIVE			
Anticipazioni passive	0,00	0,00	14.305.454.372,45
TOTALE COMPLESSIVO	0,00	4.213.370.617,04	23.100.028.920,88
		27.313.399.537,92	

**PROSPETTO ANALITICO DELLE VARIAZIONI VERIFICATE SI NELLE
PASSIVITA' FINANZIARIE**

MINISTERO DELLO SVILUPPO ECONOMICO

		AUMENTI			
		Titolo I	Titolo II	Titolo III	Titolo IV
Classificazioni delle passività		Per compensazioni e trasformazioni che hanno dato luogo ad entrate di competenza			
		0,00	0,00	0,00	0,00
DEBITI					
Debiti a medio-lungo termine		0,00	0,00	0,00	0,00
TOTALE COMPLESSIVO		0,00	0,00	0,00	0,00
		0,00			

**PROSPETTO ANALITICO DELLE VARIAZIONI VERIFICATE SI NELLE
PASSIVITA' FINANZIARIE**

MINISTERO DELLO SVILUPPO ECONOMICO

Classificazioni delle passività	AUMENTI		
	Effettivi		
	Che hanno dato luogo ad entrate imputate ai residui	Per differenze derivanti da emissione di titoli	Per rettificazioni, più esatti accertamenti e sopravvenienze passive varie
DEBITI			
Debiti a medio-lungo termine	0,00	0,00	0,00
TOTALE COMPLESSIVO	0,00	0,00	0,00
		0,00	

**PROSPETTO ANALITICO DELLE VARIAZIONI VERIFICATE SI NELLE
PASSIVITA' FINANZIARIE**

MINISTERO DEL LAVORO E DELLA PREVIDENZA SOCIALE

		AUMENTI			
Classificazioni delle passività		Per compensazioni e trasformazioni che hanno dato luogo ad entrate di competenza			
		Titolo I	Titolo II	Titolo III	Titolo IV
DEBITI					
	Debiti a medio-lungo termine	0,00	0,00	0,00	0,00
	TOTALE COMPLESSIVO	0,00	0,00	0,00	0,00
		0,00			

**PROSPETTO ANALITICO DELLE VARIAZIONI VERIFICATE SI NELLE
PASSIVITA' FINANZIARIE**

MINISTERO DEL LAVORO E DELLA PREVIDENZA SOCIALE

Classificazioni delle passività	AUMENTI		
	Effettivi		
	Che hanno dato luogo ad entrate imputate ai residui	Per differenze derivanti da emissione di titoli	Per rettificazioni, più esatti accertamenti e sopravvenienze passive varie
DEBITI			
Debiti a medio-lungo termine	0,00	0,00	0,00
TOTALE COMPLESSIVO	0,00	0,00	0,00
		0,00	

**PROSPETTO ANALITICO DELLE VARIAZIONI VERIFICATE SI NELLE
PASSIVITA' FINANZIARIE**

MINISTERO DELLA GIUSTIZIA

		AUMENTI			
		Titolo I	Titolo II	Titolo III	Titolo IV
Classificazioni delle passività		Per compensazioni e trasformazioni che hanno dato luogo ad entrate di competenza			
		0,00	0,00	0,00	0,00
DEBITI					
Debiti a medio-lungo termine		0,00	0,00	0,00	0,00
TOTALE COMPLESSIVO		0,00	0,00	0,00	0,00
		0,00			

**PROSPETTO ANALITICO DELLE VARIAZIONI VERIFICATE SI NELLE
PASSIVITA' FINANZIARIE**

MINISTERO DELLA GIUSTIZIA

		AUMENTI		
		Effettivi		
Classificazioni delle passività		Che hanno dato luogo ad entrate imputate ai residui	Per differenze derivanti da emissione di titoli	Per rettificazioni, più esatti accertamenti e sopravvenienze passive varie
DEBITI				
	Debiti a medio-lungo termine	0,00	0,00	0,00
	TOTALE COMPLESSIVO	0,00	0,00	0,00
			0,00	

**PROSPETTO ANALITICO DELLE VARIAZIONI VERIFICATE SI NELLE
PASSIVITA' FINANZIARIE**

MINISTERO DEGLI AFFARI ESTERI

		AUMENTI			
		Titolo I	Titolo II	Titolo III	Titolo IV
Classificazioni delle passività		Per compensazioni e trasformazioni che hanno dato luogo ad entrate di competenza			
		0,00	0,00	0,00	0,00
DEBITI					
Debiti a medio-lungo termine		0,00	0,00	0,00	0,00
TOTALE COMPLESSIVO		0,00	0,00	0,00	0,00
		0,00			

**PROSPETTO ANALITICO DELLE VARIAZIONI VERIFICATE SI NELLE
PASSIVITA' FINANZIARIE**

MINISTERO DEGLI AFFARI ESTERI

Classificazioni delle passività		AUMENTI		
		Effettivi		
Che hanno dato luogo ad entrate imputate ai residui		Per differenze derivanti da emissione di titoli	Per rettificazioni, più esatti accertamenti e sopravvenienze passive varie	
DEBITI				
Debiti a medio-lungo termine		0,00	0,00	0,00
TOTALE COMPLESSIVO		0,00	0,00	0,00
			0,00	

**PROSPETTO ANALITICO DELLE VARIAZIONI VERIFICATE SI NELLE
PASSIVITA' FINANZIARIE**

MINISTERO DELLA PUBBLICA ISTRUZIONE

		AUMENTI			
Classificazioni delle passività		Per compensazioni e trasformazioni che hanno dato luogo ad entrate di competenza			
		Titolo I	Titolo II	Titolo III	Titolo IV
DEBITI					
	Debiti a medio-lungo termine	0,00	0,00	0,00	0,00
	TOTALE COMPLESSIVO	0,00	0,00	0,00	0,00
		0,00			

**PROSPETTO ANALITICO DELLE VARIAZIONI VERIFICATE SI NELLE
PASSIVITA' FINANZIARIE**

MINISTERO DELLA PUBBLICA ISTRUZIONE

Classificazioni delle passività	AUMENTI		
	Effettivi		
	Che hanno dato luogo ad entrate imputate ai residui	Per differenze derivanti da emissione di titoli	Per rettificazioni, più esatti accertamenti e sopravvenienze passive varie
DEBITI			
Debiti a medio-lungo termine	0,00	0,00	0,00
TOTALE COMPLESSIVO	0,00	0,00	0,00
		0,00	

**PROSPETTO ANALITICO DELLE VARIAZIONI VERIFICATE SI NELLE
PASSIVITA' FINANZIARIE**

MINISTERO DELL'INTERNO

		AUMENTI			
Classificazioni delle passività		Per compensazioni e trasformazioni che hanno dato luogo ad entrate di competenza			
		Titolo I	Titolo II	Titolo III	Titolo IV
DEBITI					
	Debiti a medio-lungo termine	0,00	0,00	0,00	0,00
	TOTALE COMPLESSIVO	0,00	0,00	0,00	0,00
		0,00			

**PROSPETTO ANALITICO DELLE VARIAZIONI VERIFICATE SI NELLE
PASSIVITA' FINANZIARIE**

MINISTERO DELL'INTERNO

		AUMENTI		
		Effettivi		
Classificazioni delle passività		Che hanno dato luogo ad entrate imputate ai residui	Per differenze derivanti da emissione di titoli	Per rettificazioni, più esatti accertamenti e sopravvenienze passive varie
DEBITI				
	Debiti a medio-lungo termine	0,00	0,00	0,00
	TOTALE COMPLESSIVO	0,00	0,00	0,00
		0,00		

**PROSPETTO ANALITICO DELLE VARIAZIONI VERIFICATE SI NELLE
PASSIVITA' FINANZIARIE**

MIN. DELL'AMBIENTE E DELLA TUTELA DEL TERRITORIO E DEL MARE

		AUMENTI			
Classificazioni delle passività		Per compensazioni e trasformazioni che hanno dato luogo ad entrate di competenza			
		Titolo I	Titolo II	Titolo III	Titolo IV
DEBITI					
	Debiti a medio-lungo termine	0,00	0,00	0,00	0,00
	TOTALE COMPLESSIVO	0,00	0,00	0,00	0,00
		0,00			

**PROSPETTO ANALITICO DELLE VARIAZIONI VERIFICATE SI NELLE
PASSIVITA' FINANZIARIE**

MIN. DELL'AMBIENTE E DELLA TUTELA DEL TERRITORIO E DEL MARE

Classificazioni delle passività	AUMENTI		
	Effettivi		
	Che hanno dato luogo ad entrate imputate ai residui	Per differenze derivanti da emissione di titoli	Per rettificazioni, più esatti accertamenti e sopravvenienze passive varie
DEBITI			
Debiti a medio-lungo termine	0,00	0,00	0,00
TOTALE COMPLESSIVO	0,00	0,00	0,00
		0,00	

**PROSPETTO ANALITICO DELLE VARIAZIONI VERIFICATE SI NELLE
PASSIVITA' FINANZIARIE**

MINISTERO DELLE INFRASTRUTTURE

		AUMENTI			
Classificazioni delle passività		Per compensazioni e trasformazioni che hanno dato luogo ad entrate di competenza			
		Titolo I	Titolo II	Titolo III	Titolo IV
DEBITI					
	Debiti a medio-lungo termine	0,00	0,00	0,00	0,00
	TOTALE COMPLESSIVO	0,00	0,00	0,00	0,00
		0,00			

**PROSPETTO ANALITICO DELLE VARIAZIONI VERIFICATE SI NELLE
PASSIVITA' FINANZIARIE**

MINISTERO DELLE INFRASTRUTTURE

Classificazioni delle passività	AUMENTI		
	Effettivi		
	Che hanno dato luogo ad entrate imputate ai residui	Per differenze derivanti da emissione di titoli	Per rettificazioni, più esatti accertamenti e sopravvenienze passive varie
DEBITI			
Debiti a medio-lungo termine	0,00	0,00	0,00
TOTALE COMPLESSIVO	0,00	0,00	0,00
		0,00	

**PROSPETTO ANALITICO DELLE VARIAZIONI VERIFICATE SI NELLE
PASSIVITA' FINANZIARIE**

MINISTERO DELLE COMUNICAZIONI

		AUMENTI			
Classificazioni delle passività		Per compensazioni e trasformazioni che hanno dato luogo ad entrate di competenza			
		Titolo I	Titolo II	Titolo III	Titolo IV
DEBITI					
	Debiti a medio-lungo termine	0,00	0,00	0,00	0,00
	TOTALE COMPLESSIVO	0,00	0,00	0,00	0,00
		0,00			

**PROSPETTO ANALITICO DELLE VARIAZIONI VERIFICATE SI NELLE
PASSIVITA' FINANZIARIE**

MINISTERO DELLE COMUNICAZIONI

		AUMENTI		
		Effettivi		
Classificazioni delle passività		Che hanno dato luogo ad entrate imputate ai residui	Per differenze derivanti da emissione di titoli	Per rettificazioni, più esatti accertamenti e sopravvenienze passive varie
DEBITI				
	Debiti a medio-lungo termine	0,00	0,00	0,00
	TOTALE COMPLESSIVO	0,00	0,00	0,00
			0,00	

**PROSPETTO ANALITICO DELLE VARIAZIONI VERIFICATE SI NELLE
PASSIVITA' FINANZIARIE**

MINISTERO DELLA DIFESA

		AUMENTI			
		Titolo I	Titolo II	Titolo III	Titolo IV
Classificazioni delle passività		Per compensazioni e trasformazioni che hanno dato luogo ad entrate di competenza			
DEBITI					
	Debiti a medio-lungo termine	0,00	0,00	0,00	0,00
	TOTALE COMPLESSIVO	0,00	0,00	0,00	0,00
		0,00			

**PROSPETTO ANALITICO DELLE VARIAZIONI VERIFICATE SI NELLE
PASSIVITA' FINANZIARIE**

MINISTERO DELLA DIFESA

Classificazioni delle passività	AUMENTI		
	Effettivi		
	Che hanno dato luogo ad entrate imputate ai residui	Per differenze derivanti da emissione di titoli	Per rettificazioni, più esatti accertamenti e sopravvenienze passive varie
DEBITI			
Debiti a medio-lungo termine	0,00	0,00	0,00
TOTALE COMPLESSIVO	0,00	0,00	0,00
		0,00	

**PROSPETTO ANALITICO DELLE VARIAZIONI VERIFICATE SI NELLE
PASSIVITA' FINANZIARIE**

MINISTERO DELLE POLITICHE AGRICOLE ALIMENTARI E FORESTALI

Classificazioni delle passività	AUMENTI		
	Effettivi		
	Che hanno dato luogo ad entrate imputate ai residui	Per differenze derivanti da emissione di titoli	Per rettificazioni, più esatti accertamenti e sopravvenienze passive varie
DEBITI			
Debiti a medio lungo termine	0,00	0,00	0,00
ANTICIPAZIONI PASSIVE			
Anticipazioni passive	0,00	0,00	0,00
TOTALE COMPLESSIVO	0,00	0,00	0,00
		0,00	

**PROSPETTO ANALITICO DELLE VARIAZIONI VERIFICATE SI NELLE
PASSIVITA' FINANZIARIE**

MINISTERO DELLE POLITICHE AGRICOLE ALIMENTARI E FORESTALI

Classificazioni delle passività	AUMENTI			
	Per compensazioni e trasformazioni che hanno dato luogo ad entrate di competenza			
	Titolo I	Titolo II	Titolo III	Titolo IV
DEBITI				
Debiti a medio-lungo termine	0,00	0,00	0,00	0,00
ANTICIPAZIONI PASSIVE				
Anticipazioni passive	0,00	0,00	0,00	0,00
TOTALE COMPLESSIVO	0,00	0,00	0,00	0,00

0,00

**PROSPETTO ANALITICO DELLE VARIAZIONI VERIFICATE SI NELLE
PASSIVITA' FINANZIARIE**

MINISTERO PER I BENI E LE ATTIVITA' CULTURALI

Classificazioni delle passività	AUMENTI			
	Titolo I	Titolo II	Titolo III	Titolo IV
	Per compensazioni e trasformazioni che hanno dato luogo ad entrate di competenza			
DEBITI				
Debiti a medio-lungo termine	0,00	0,00	0,00	0,00
ANTICIPAZIONI PASSIVE				
Anticipazioni passive	0,00	0,00	0,00	0,00
TOTALE COMPLESSIVO	0,00	0,00	0,00	0,00

0,00

**PROSPETTO ANALITICO DELLE VARIAZIONI VERIFICATE SI NELLE
PASSIVITA' FINANZIARIE**

MINISTERO PER I BENI E LE ATTIVITA' CULTURALI

Classificazioni delle passività	AUMENTI		
	Effettivi		
	Che hanno dato luogo ad entrate imputate ai residui	Per differenze derivanti da emissione di titoli	Per rettificazioni, più esatti accertamenti e sopravvenienze passive varie
DEBITI			
Debiti a medio-lungo termine	0,00	0,00	82.633,10
ANTICIPAZIONI PASSIVE			
Anticipazioni passive	0,00	0,00	0,00
TOTALE COMPLESSIVO	0,00	0,00	82.633,10

82.633,10

**PROSPETTO ANALITICO DELLE VARIAZIONI VERIFICATE SI NELLE
PASSIVITA' FINANZIARIE**

MINISTERO DELLA SALUTE

		AUMENTI			
Classificazioni delle passività		Per compensazioni e trasformazioni che hanno dato luogo ad entrate di competenza			
		Titolo I	Titolo II	Titolo III	Titolo IV
DEBITI					
	Debiti a medio-lungo termine	0,00	0,00	0,00	0,00
	TOTALE COMPLESSIVO	0,00	0,00	0,00	0,00
		0,00			

**PROSPETTO ANALITICO DELLE VARIAZIONI VERIFICATE SI NELLE
PASSIVITA' FINANZIARIE**

MINISTERO DELLA SALUTE

		AUMENTI		
		Effettivi		
Classificazioni delle passività		Che hanno dato luogo ad entrate imputate ai residui	Per differenze derivanti da emissione di titoli	Per rettificazioni, più esatti accertamenti e sopravvenienze passive varie
DEBITI				
Debiti a medio-lungo termine		0,00	0,00	0,00
TOTALE COMPLESSIVO		0,00	0,00	0,00
			0,00	

**PROSPETTO ANALITICO DELLE VARIAZIONI VERIFICATE SI NELLE
PASSIVITA' FINANZIARIE**

MINISTERO DELL'ECONOMIA E DELLE FINANZE

Classificazioni delle passività	DIMINUZIONI		
	Titolo I	Titolo II	Titolo III
DEBITI			
Debiti a medio-lungo termine	372.595.283,82	71.790.988,93	161.140.454.672,38
ANTICIPAZIONI PASSIVE			
Anticipazioni passive	0,00	331.516.307,40	2.129.642.790,82
TOTALE COMPLESSIVO	372.595.283,82	403.307.296,33	163.270.097.463,20
		164.046.000.043,35	

**PROSPETTO ANALITICO DELLE VARIAZIONI VERIFICATE SI NELLE
PASSIVITA' FINANZIARIE**

MINISTERO DELL'ECONOMIA E DELLE FINANZE

Classificazioni delle passività	DIMINUZIONI		
	Effettive		
	Derivanti da spese imputate ai residui	Per utili derivanti da estinzioni di passività	Per rettificazioni, più esatti accertamenti e cessazioni di passività varie
DEBITI			
Debiti a breve termine	0,00	0,00	5.799.096.748,01
Debiti a medio-lungo termine	0,00	845.628.362,26	11.473.493.050,04
ANTICIPAZIONI PASSIVE			
Anticipazioni passive	0,00	0,00	157.944.806,84
TOTALE COMPLESSIVO	0,00	845.628.362,26	17.430.534.604,89

18.276.162.967,15

**PROSPETTO ANALITICO DELLE VARIAZIONI VERIFICATE SI NELLE
PASSIVITA' FINANZIARIE**

MINISTERO DELLO SVILUPPO ECONOMICO

Classificazioni delle passività	DIMINUZIONI		
	Titolo I	Titolo II	Titolo III
DEBITI			
Debiti a medio-lungo termine	2.350.635,02	30.372.021,82	0,00
TOTALE COMPLESSIVO	2.350.635,02	30.372.021,82	0,00
		32.722.656,84	

**PROSPETTO ANALITICO DELLE VARIAZIONI VERIFICATE SI NELLE
PASSIVITA' FINANZIARIE**

MINISTERO DELLO SVILUPPO ECONOMICO

Classificazioni delle passività	DIMINUZIONI		
	Effettive		
	Derivanti da spese imputate ai residui	Per utili derivanti da estimazioni di passività	Per rettificazioni, più esatti accertamenti e cessazioni di passività varie
DEBITI			
Debiti a medio-lungo termine	0,00	0,00	22.486.194,20
TOTALE COMPLESSIVO	0,00	0,00	22.486.194,20
		22.486.194,20	

**PROSPETTO ANALITICO DELLE VARIAZIONI VERIFICATE SI NELLE
PASSIVITA' FINANZIARIE**

MINISTERO DEL LAVORO E DELLA PREVIDENZA SOCIALE

Classificazioni delle passività	DIMINUZIONI		
	Titolo I	Titolo II	Titolo III
Per compensazioni e trasformazioni derivanti da spese di competenza			
DEBITI			
Debiti a medio lungo termine	8.002.709,84	15.766.903,15	0,00
TOTALE COMPLESSIVO	8.002.709,84	15.766.903,15	0,00
		23.769.612,99	

**PROSPETTO ANALITICO DELLE VARIAZIONI VERIFICATE SI NELLE
PASSIVITA' FINANZIARIE**

MINISTERO DEL LAVORO E DELLA PREVIDENZA SOCIALE

Classificazioni delle passività	DIMINUZIONI		
	Effettive		
	Derivanti da spese imputate ai residui	Per utili derivanti da estinzioni di passività	Per rettificazioni, più esatti accertamenti e cessazioni di passività varie
DEBITI			
Debiti a medio lungo termine	0,00	0,00	917.585.741,54
TOTALE COMPLESSIVO	0,00	0,00	917.585.741,54
		917.585.741,54	

**PROSPETTO ANALITICO DELLE VARIAZIONI VERIFICATE SI NELLE
PASSIVITA' FINANZIARIE**

MINISTERO DELLA GIUSTIZIA

	DIMINUZIONI		
	Titolo I	Titolo II	Titolo III
Classificazioni delle passività	Per compensazioni e trasformazioni derivanti da spese di competenza		
DEBITI			
Debiti a medio-lungo termine	5 074 428,44	9 831,26	0,00
TOTALE COMPLESSIVO	5.074.428,44	9.831,26	0,00
		5.084.259,70	

**PROSPETTO ANALITICO DELLE VARIAZIONI VERIFICATE SI NELLE
PASSIVITA' FINANZIARIE**

MINISTERO DELLA GIUSTIZIA

Classificazioni delle passività	DIMINUZIONI		
	Effettive		
	Derivanti da spese imputate ai residui	Per utili derivanti da estinzioni di passività	Per rettificazioni, più esatti accertamenti e cessazioni di passività varie
DEBITI			
Debiti a medio-lungo termine	0,00	0,00	18.995.506,22
TOTALE COMPLESSIVO	0,00	0,00	18.995.506,22
			18.995.506,22

**PROSPETTO ANALITICO DELLE VARIAZIONI VERIFICATE SI NELLE
PASSIVITA' FINANZIARIE**

MINISTERO DEGLI AFFARI ESTERI

Classificazioni delle passività	DIMINUZIONI		
	Titolo I	Titolo II	Titolo III
DEBITI			
Debiti a medio-lungo termine	21.449.109,27	0,00	0,00
TOTALE COMPLESSIVO	21.449.109,27	0,00	0,00
		21.449.109,27	

**PROSPETTO ANALITICO DELLE VARIAZIONI VERIFICATE SI NELLE
PASSIVITA' FINANZIARIE**

MINISTERO DEGLI AFFARI ESTERI

Classificazioni delle passività	DIMINUZIONI		
	Effettive		
	Derivanti da spese imputate ai residui	Per utili derivanti da estinzioni di passività	Per rettificazioni, più esatti accertamenti e cessazioni di passività varie
DEBITI			
Debiti a medio-lungo termine	0,00	0,00	3.854.002,61
TOTALE COMPLESSIVO	0,00	0,00	3.854.002,61
			3.854.002,61

**PROSPETTO ANALITICO DELLE VARIAZIONI VERIFICATE SI NELLE
PASSIVITA' FINANZIARIE**

MINISTERO DELLA PUBBLICA ISTRUZIONE

Classificazioni delle passività	DIMINUZIONI		
	Titolo I	Titolo II	Titolo III
Per compensazioni e trasformazioni derivanti da spese di competenza			
DEBITI			
Debiti a medio-lungo termine	49.797.942,12	43.622.827,55	0,00
TOTALE COMPLESSIVO	49.797.942,12	43.622.827,55	0,00
		93.420.769,67	

**PROSPETTO ANALITICO DELLE VARIAZIONI VERIFICATE SI NELLE
PASSIVITA' FINANZIARIE**

MINISTERO DELLA PUBBLICA ISTRUZIONE

Classificazioni delle passività	DIMINUZIONI		
	Effettive		
	Derivanti da spese imputate ai residui	Per utili derivanti da estinzioni di passività	Per rettificazioni, più esatti accertamenti e cessazioni di passività varie
DEBITI			
Debiti a medio-lungo termine	0,00	0,00	127.972.815,78
TOTALE COMPLESSIVO	0,00	0,00	127.972.815,78
			127.972.815,78

**PROSPETTO ANALITICO DELLE VARIAZIONI VERIFICATE SI NELLE
PASSIVITA' FINANZIARIE**

MINISTERO DELL'INTERNO

Classificazioni delle passività	DIMINUZIONI		
	Titolo I	Titolo II	Titolo III
DEBITI			
Debiti a medio-lungo termine	151.238.996,73	66.376,01	0,00
TOTALE COMPLESSIVO	151.238.996,73	66.376,01	0,00
		151.305.372,74	

**PROSPETTO ANALITICO DELLE VARIAZIONI VERIFICATE SI NELLE
PASSIVITA' FINANZIARIE**

MINISTERO DELL'INTERNO

Classificazioni delle passività	DIMINUZIONI		
	Effettive		
	Derivanti da spese imputate ai residui	Per utili derivanti da estinzioni di passività	Per rettificazioni, più esatti accertamenti e cessazioni di passività varie
DEBITI			
Debiti a medio-lungo termine	0,00	0,00	7.550.446,71
TOTALE COMPLESSIVO	0,00	0,00	7.550.446,71
			7.550.446,71

**PROSPETTO ANALITICO DELLE VARIAZIONI VERIFICATE SI NELLE
PASSIVITA' FINANZIARIE**

MIN. DELL'AMBIENTE E DELLA TUTELA DEL TERRITORIO E DEL MARE

Classificazioni delle passività	DIMINUZIONI		
	Per compensazioni e trasformazioni derivanti da spese di competenza		
	Titolo I	Titolo II	Titolo III
DEBITI			
Debiti a medio-lungo termine	878.307,12	58.219.923,79	0,00
TOTALE COMPLESSIVO	878.307,12	58.219.923,79	0,00
		59.098.230,91	

**PROSPETTO ANALITICO DELLE VARIAZIONI VERIFICATE SI NELLE
PASSIVITA' FINANZIARIE**

MIN. DELL'AMBIENTE E DELLA TUTELA DEL TERRITORIO E DEL MARE

Classificazioni delle passività	DIMINUZIONI		
	Effettive		
	Dervanti da spese imputate ai residui	Per utili dervanti da estinzioni di passività	Per rettificazioni, più esatti accertamenti e cessazioni di passività varie
DEBITI			
Debiti a medio-lungo termine	0,00	0,00	53.002.303,02
TOTALE COMPLESSIVO	0,00	0,00	53.002.303,02
			53.002.303,02

**PROSPETTO ANALITICO DELLE VARIAZIONI VERIFICATE SI NELLE
PASSIVITA' FINANZIARIE**

MINISTERO DELLE INFRASTRUTTURE

Classificazioni delle passività	DIMINUZIONI		
	Titolo I	Titolo II	Titolo III
DEBITI			
Debiti a medio-lungo termine	42.218.484,87	39.594.777,82	0,00
TOTALE COMPLESSIVO	42.218.484,87	39.594.777,82	0,00
		81.813.262,69	

**PROSPETTO ANALITICO DELLE VARIAZIONI VERIFICATE SI NELLE
PASSIVITA' FINANZIARIE**

MINISTERO DELLE INFRASTRUTTURE

Classificazioni delle passività	DIMINUZIONI		
	Effettive		
	Derivanti da spese imputate ai residui	Per utili derivanti da estimazioni di passività	Per rettificazioni, più esatti accertamenti e cessazioni di passività varie
DEBITI			
Debiti a medio-lungo termine	0,00	0,00	138.106.742,24
TOTALE COMPLESSIVO	0,00	0,00	138.106.742,24
			138.106.742,24

**PROSPETTO ANALITICO DELLE VARIAZIONI VERIFICATE SI NELLE
PASSIVITA' FINANZIARIE**

MINISTERO DELLE COMUNICAZIONI

Classificazioni delle passività	DIMINUZIONI		
	Titolo I	Titolo II	Titolo III
DEBITI			
Debiti a medio-lungo termine	705.877,99	0,00	0,00
TOTALE COMPLESSIVO	705.877,99	0,00	0,00
		705.877,99	

**PROSPETTO ANALITICO DELLE VARIAZIONI VERIFICATE SI NELLE
PASSIVITA' FINANZIARIE**

MINISTERO DELLE COMUNICAZIONI

Classificazioni delle passività	DIMINUZIONI		
	Effettive		
	Derivanti da spese imputate ai residui	Per utili derivanti da estinzioni di passività	Per rettificazioni, più esatti accertamenti e cessazioni di passività varie
DEBITI			
Debiti a medio-lungo termine	0,00	0,00	15,43
TOTALE COMPLESSIVO	0,00	0,00	15,43
		15,43	

**PROSPETTO ANALITICO DELLE VARIAZIONI VERIFICATE SI NELLE
PASSIVITA' FINANZIARIE**

MINISTERO DELLA DIFESA

Classificazioni delle passività	DIMINUZIONI		
	Effettive		
	Dervanti da spese imputate ai residui	Per utili derivanti da estimazioni di passività	Per rettificazioni, più esatti accertamenti e cessazioni di passività varie
DEBITI			
Debiti a medio-lungo termine	0,00	0,00	152.295.620,76
TOTALE COMPLESSIVO	0,00	0,00	152.295.620,76
			152.295.620,76

**PROSPETTO ANALITICO DELLE VARIAZIONI VERIFICATE SI NELLE
PASSIVITA' FINANZIARIE**

MINISTERO DELLA DIFESA

Classificazioni delle passività	DIMINUZIONI		
	Titolo I	Titolo II	Titolo III
Per compensazioni e trasformazioni derivanti da spese di competenza			
DEBITI			
Debiti a medio-lungo termine	212.233.007,41	870.541,64	0,00
TOTALE COMPLESSIVO	212.233.007,41	870.541,64	0,00
		213.103.549,05	

**PROSPETTO ANALITICO DELLE VARIAZIONI VERIFICATE SI NELLE
PASSIVITA' FINANZIARIE**

MINISTERO DELLE POLITICHE AGRICOLE ALIMENTARI E FORESTALI

Classificazioni delle passività	DIMINUZIONI		
	Per compensazioni e trasformazioni derivanti da spese di competenza		
	Titolo I	Titolo II	Titolo III
DEBITI			
Debiti a medio-lungo termine	4.629.339,24	31.206.571,60	0,00
ANTICIPAZIONI PASSIVE			
Anticipazioni passive	0,00	10.954.892,90	0,00
TOTALE COMPLESSIVO	4.629.339,24	42.161.464,50	0,00
		46.790.803,74	

**PROSPETTO ANALITICO DELLE VARIAZIONI VERIFICATE SI NELLE
PASSIVITA' FINANZIARIE**

MINISTERO DELLE POLITICHE AGRICOLE ALIMENTARI E FORESTALI

Classificazioni delle passività	DIMINUZIONI		
	Effettive		
	Derivanti da spese imputate ai residui	Per utili derivanti da estinzioni di passività	Per rettificazioni, più esatti accertamenti e cessazioni di passività varie
DEBITI			
Debiti a medio-lungo termine	0,00	0,00	70.596.702,09
ANTICIPAZIONI PASSIVE			
Anticipazioni passive	0,00	0,00	0,00
TOTALE COMPLESSIVO	0,00	0,00	70.596.702,09

70.596.702,09

**PROSPETTO ANALITICO DELLE VARIAZIONI VERIFICATE SI NELLE
PASSIVITA' FINANZIARIE**

MINISTERO PER I BENI E LE ATTIVITA' CULTURALI

Classificazioni delle passività	DIMINUZIONI		
	Per compensazioni e trasformazioni derivanti da spese di competenza		
	Titolo I	Titolo II	Titolo III
DEBITI			
Debiti a medio-lungo termine	12.384.174,30	14.953.847,37	0,00
ANTICIPAZIONI PASSIVE			
Anticipazioni passive	0,00	0,00	16.532.678,00
TOTALE COMPLESSIVO	12.384.174,30	14.953.847,37	16.532.678,00
		43.870.699,67	

**PROSPETTO ANALITICO DELLE VARIAZIONI VERIFICATE SI NELLE
PASSIVITA' FINANZIARIE**

MINISTERO PER I BENI E LE ATTIVITA' CULTURALI

Classificazioni delle passività	DIMINUZIONI		
	Effettive		
	Dervanti da spese imputate ai residui	Per utili dervanti da estinzioni di passività	Per rettificazioni, più esatti accertamenti e cessazioni di passività varie
DEBITI			
Debiti a medio lungo termine	0,00	0,00	57.315.214,27
ANTICIPAZIONI PASSIVE			
Anticipazioni passive	10.673.782,00	0,00	0,00
TOTALE COMPLESSIVO	10.673.782,00	0,00	57.315.214,27

67.988.996,27

**PROSPETTO ANALITICO DELLE VARIAZIONI VERIFICATE SI NELLE
PASSIVITA' FINANZIARIE**

MINISTERO DELLA SALUTE

Classificazioni delle passività	DIMINUZIONI		
	Titolo I	Titolo II	Titolo III
Per compensazioni e trasformazioni derivanti da spese di competenza			
DEBITI			
Debiti a medio-lungo termine	11.785.444,29	8.135.598,85	0,00
TOTALE COMPLESSIVO	11.785.444,29	8.135.598,85	0,00
		19.921.043,14	

**PROSPETTO ANALITICO DELLE VARIAZIONI VERIFICATE SI NELLE
PASSIVITA' FINANZIARIE**

MINISTERO DELLA SALUTE

Classificazioni delle passività	DIMINUZIONI		
	Effettive		
	Derivanti da spese imputate ai residui	Per utili derivanti da estinzioni di passività	Per rettificazioni, più esatti accertamenti e cessazioni di passività varie
DEBITI			
Debiti a medio-lungo termine	0,00	0,00	8.713.806,67
TOTALE COMPLESSIVO	0,00	0,00	8.713.806,67
			8.713.806,67

(a) TABELLE E RELATIVI ALLEGATI

(a) Le tabelle sottoindicate, come riportato in parentesi, includono i risultati patrimoniali delle Amministrazioni interessate dal riordino derivante dall'attuazione del decreto-legge 18 maggio 2006, n. 181, convertito con modificazioni dalla legge 17 luglio 2006, n. 233, recante «Disposizioni urgenti in materia di riordino delle attribuzioni della Presidenza del Consiglio dei Ministri e dei Ministeri».

- Pubblica istruzione (Istruzione; Università e ricerca);
- Infrastrutture (Infrastrutture; Trasporti);
- Lavoro e previdenza sociale (Solidarietà sociale);
- Sviluppo economico (Attività produttive; Commercio internazionale).

TABELLA II
ATTIVITA' E PASSIVITA' GESTITE DAL MINISTERO DELL'ECONOMIA E DELLE FINANZE

CLASSIFICAZIONI	CONSISTENZA AL 31 DICEMBRE 2005	VARIAZIONI AVVENUTE DURANTE L'ESERCIZIO 2006		CONSISTENZA AL 31 DICEMBRE 2006
		IN AUMENTO	IN DIMINUZIONE	
ATTIVITA' FINANZIARIE				
BIGLIETTI E MONETE	0,00	3.163.178.001.782,58	3.163.178.001.782,58	0,00
SOC. NON FIN. CONTROLLATE (AZ. QUOT.)	9.317.964.580,21	1.671.686.245,06	2.202.172.581,07	8.787.478.244,20
ALTRE SOC. NON FINANZIARIE (AZ. QUOT.)	804.274,13	403.424,42	176.295,15	1.031.403,40
SOC. FIN. BANC. CONTROLLATE (AZ. NON QUOT.)	25.983.311,88	5.143.520,00	239,88	31.126.592,00
SOC. FIN. NON BANC. CONTROLLATE (AZ. NON QUOT.)	10.743.225.180,77	7.787.339.739,13	4.428.178.986,00	14.102.365.933,90
SOC. NON FIN. CONTROLLATE (AZ. NON QUOT.)	52.344.004.094,58	1.584.949.799,06	1.810.750.621,47	52.118.203.272,17
FONDI DI DOTAZIONE	942.735.688,00	194.726.480,00	225.302.654,08	912.159.513,92
ORGANISMI INTERNAZIONALI	27.687.247.351,12	3.703.933,13	0,00	27.690.951.284,25
ALTRE PARTECIPAZIONI	2.005.224,00	13.745.307,00	13.729.108,00	2.021.423,00
QUOTE DEI FONDI IMMOBILIARI	1,00	0,00	0,00	1,00
SERVIZIO DI TESORERIA PROVINCIALE	14.425.984.023,41	66.965.903.194,78	59.082.828.354,21	22.289.068.863,98
PAGAMENTI DA REGOLARE	97.194.512.232,21	341.903.443.400,58	359.524.571.105,75	79.573.384.527,04
PAGAMENTI DA RIMBORSARE	13.537.058.651,14	23.701.554.012,50	26.724.236.594,37	10.514.376.069,27
ALTRI CREDITI	70.366.526.283,06	210.052.350,40	251.845.656,02	70.326.732.977,44
ENTRATE CORRENTI (RESIDUI ATTIVI DA VERSARE)	16.743.263.704,86	12.856.912.330,93	11.875.090.585,08	17.725.085.470,71
ENTRATE IN CONTO CAPITALE (R. ATT. DA VERSARE)	799.229.207,02	108.446.249,08	439.003.889,11	468.671.566,99
ENTRATE DA RIDUZ. DI ATT. FIN. (R.A. DA VERS.)	5.077,75	794,80	2.900,21	2.972,34
ENTRATE CORRENTI (RESIDUI ATTIVI DA RISCOUTERE)	131.128.768.026,14	51.192.976.504,28	68.436.212.958,64	113.885.531.571,78
ENTRATE IN CONTO CAPIT. (R. ATT. DA RISCOUTERE)	2.547.974.943,94	316.218.134,49	540.425.586,61	2.323.767.491,82
ENTRATE DA RID. DI ATT. FIN. (R.A. DA RISCOUTERE)	28.317.969,64	18.400.814,89	942.076,75	45.776.707,78
FONDI DI GARANZIA	2.546.773.698,65	180.756.001,46	54.235.064,24	2.673.294.635,87
FONDI DI ROTAZIONE	4.426.900.026,38	911.317.287,84	1.222.846.143,11	4.115.371.171,11
FONDI DI SCORTA	0,00	8.000.000,00	8.000.000,00	0,00
DA RIPORTARE	454.811.293.549,89	3.672.813.681.306,41	3.700.028.553.172,33	427.596.421.693,97

TABELLA II
ATTIVITA' E PASSIVITA' GESTITE DAL MINISTERO DELL'ECONOMIA E DELLE FINANZE

CLASSIFICAZIONI	CONSISTENZA AL 31 DICEMBRE 2005	VARIAZIONI AVVENUTE DURANTE L'ESERCIZIO 2006		CONSISTENZA AL 31 DICEMBRE 2006
		IN AUMENTO	IN DIMINUZIONE	
ATTIVITA' FINANZIARIE				
RIPORTO	454.811.293.559,89	3.672.813.681.306,41	3.700.028.553.172,33	427.596.421.693,97
CREDITI CONCESSI AD ENTI PUBBL. E IST. CRED.	29.756.548.526,02	512.641,23	13.215.961.501,65	16.541.099.665,60
CREDITI CONCESSI AD AZIENDE ED ENTI PRIVATI	31.519.839,70	0,00	6.300.878,46	25.218.961,24
ALTRI CREDITI NON CLASSIFICABILI	476.413.875,79	3.551.995.774,89	31.204.222,78	3.997.205.427,90
FONDO AMMORTAMENTO TITOLI	166.396.749,62	386.547.652,90	0,00	552.944.402,52
VALORE COMMERCIALE DEI METALLI MONETATI	425.268.056,10	33.363.785,96	699.159,14	457.932.684,92
TOTALE ATTIVITA' FINANZIARIE	485.667.440.609,12	3.676.786.101.161,39	3.713.282.718.934,36	449.170.822.836,15
ATTIVITA' NON FINANZIARIE PRODOTTE				
FABBRICATI CIVILI USO ABITATIVO	1.322.608.522,84	75.972.300,96	88.787.585,47	1.309.793.238,33
FABBRICATI RURALI USO ABITATIVO	200.128.548,43	479.451,49	169.797.096,08	30.810.903,84
FABBRICATI GESTITI DALL'O.I.A.C.P.	1.172.758.674,20	86.664.078,58	168.671.428,79	1.090.751.323,99
FABBRICATI GESTITI DAGLI ENTI TERRITORIALI	260.802.691,43	47.786.103,26	23.175.816,94	285.412.977,77
FABBRICATI CIVILI ADIBITI A FINI ISTITUZ.	17.983.254.998,50	2.488.652.934,81	691.849.872,92	19.780.058.060,39
FABBRICATI COMMERCIALI	110.217.095,68	12.371.591,99	19.778.922,16	102.809.765,51
FABBRICATI RURALI	63.754.536,94	247.520,82	141.318,23	63.860.739,53
FABBRICATI INDUSTRIALI E COSTRUZIONI LEGGERE	283.039.467,47	9.339.604,32	37.023.923,11	255.355.148,68
OPERE DESTINATE AL CULTO	201.009.158,83	822.285,05	149.352.457,70	52.478.986,18
ALTRI FABBRICATI NON RESIDENZIALI	2.352.209.429,47	327.165.691,13	97.803.393,38	2.581.571.717,22
IMPIANTI SPORTIVI	55.524.376,55	644.164,73	148.063,96	56.020.477,32
DIRITTI REALI DI GODIMENTO SU BENI ALTRUI	71.835.283,91	290.817,27	177.534,19	71.948.566,99
MACCHINARI PER UFFICIO	254.421.234,65	60.546.299,53	32.285.264,05	282.682.270,13
IMPIANTI E MACCHINARI PER LOCALI AD USO SPEC.	5.407.040,26	320.570,56	146.632,84	5.580.977,98
HARDWARE	406.816,31	468.813,17	195.323,84	680.305,64
DA RIPORTARE	24.337.377.875,47	3.111.772.217,69	1.479.334.633,66	25.985.815.459,50

TABELLA II
ATTIVITA' E PASSIVITA' GESTITE DAL MINISTERO DELL'ECONOMIA E DELLE FINANZE

CLASSIFICAZIONI	CONSISTENZA AL 31 DICEMBRE 2005	VARIAZIONI AVVENUTE DURANTE L'ESERCIZIO 2006		CONSISTENZA AL 31 DICEMBRE 2006
		IN AUMENTO	IN DIMINUZIONE	
ATTIVITA' NON FINANZIARIE PRODOTTE	RIPORTO	3.111.772.217,69	1.479.334.633,66	25.969.815.459,50
ALTRI IMPIANTI E MACCHINARI	24.337.377.875,47	6.266,88	182.250,47	2.680.344,88
ATTREZZATURE	2.856.328,47	135.267,50	171.950,96	4.891.198,59
ATTREZZATURE E MACCHINARI PER ALTRI USI SPEC.	4.927.882,05	648.676,01	209.204,63	13.232.015,26
CLASSIFICAZIONE RESIDUALE CAT. 3 BENI MOBILI	12.792.543,86	0,00	1.075.405,46	22.157.347,51
MOBILI ED ARREDI PER UFFICIO	23.232.752,97	18.270.829,75	25.655.474,17	46.491.119,27
MOBILI ED ARREDI PER ALLOGGI E PERTINENZE	53.875.763,69	778.460,27	782.147,93	6.589.810,58
MOBILI ED ARREDI PER LOCALI AD USO SPECIFICO	6.593.498,24	1.925.204,18	1.102.739,86	6.506.901,49
ALTRI MOBILI ED ARREDI PER USO SPECIFICO	5.684.437,17	70.020,68	3.043.686,53	786.900,71
CLASSIFICAZIONE RESIDUALE CAT. 1 BENI MOBILI	3.760.546,56	121.052,33	80.748.786,95	234.296.651,76
LIBRI E PUBBLICAZIONI	314.924.386,38	1.267.342,22	2.108.531,59	11.000.563,06
MATERIALE MULTIMEDIALE	11.841.752,43	35.020,20	7.986,83	247.568,75
ALTRI MATERIALI BIBLIOGRAFICI	220.535,38	11.155,01	17.293,01	398.422,00
CLASSIFICAZIONE RESIDUALE CAT. 2 BENI MOBILI	404.560,00	4.782,13	1.284.583,38	7.408.593,54
MEZZI DI TRASPORTO STRADALI LEGGERI	8.688.394,79	9.057.142,48	7.823.858,43	88.289.036,84
MEZZI DI TRASPORTO STRADALI PESANTI	87.055.752,79	92.312,26	75.280,23	14.043.790,82
MEZZI DI TRASPORTO AEREI	14.026.788,79	8.688.662,66	70.817,60	147.166.849,19
MEZZI DI TRASPORTO MARITTIMI	138.549.004,13	40.641.125,48	9.169.274,58	305.364.545,40
ALTRI MEZZI DI TRASPORTO	273.892.694,50	185.000,00	0,00	1.519.389,51
CLASSIFICAZIONE RESIDUALE CAT. 6 BENI MOBILI	1.334.389,51	0,01	143.778,31	192.630.321,58
ARMI LEGGERE	182.774.099,88	4.294.625,41	2.255.583,17	34.479.854,39
ARMI PESANTI	32.440.812,15	5.245,87	75.846,77	10.026.986,76
MEZZI NAVALI DA GUERRA	10.097.587,66	0,00	14.850,00	167,72
DA RIPORTARE	25.537.367.384,61	3.198.010.409,02	1.615.353.954,52	27.120.023.839,11

TABELLA II
ATTIVITA' E PASSIVITA' GESTITE DAL MINISTERO DELL'ECONOMIA E DELLE FINANZE

CLASSIFICAZIONI	CONSISTENZA AL 31 DICEMBRE 2005	VARIAZIONI AVVENUTE DURANTE L'ESERCIZIO 2006		CONSISTENZA AL 31 DICEMBRE 2006
		IN AUMENTO	IN DIMINUZIONE	
ATTIVITA' NON FINANZIARIE PRODOTTE	RIPORTO	3.198.010.409,02	1.615.353.954,52	27.120.023.839,11
CLASSIFICAZIONE RESIDUALE CAT. 5 BENI MOBILI	25.537.367.384,61	0,00	0,00	69.206,60
EQUIPAGGIAMENTI CIVILI	69.206,60	32.311,89	265.312,71	870.242,45
EQUIPAGGIAMENTI LOGISTICO-MILITARI	1.103.243,27	4.474.826,62	7.38.870,60	24.544.641,17
VESTITARI CIVILI	20.808.685,15	208.352,76	8.077,07	707.626,40
VESTITARI MILITARI	507.350,71	8.064.506,53	5.737.210,16	26.365.863,72
STRUMENTI MUSICALI	24.038.567,35	7.971,80	673.130,65	99.587,05
ANIMALI	784.745,90	43.447,92	4.870,98	207.554,46
ALTRI BENI MATERIALI PRODOTTI	168.977,52	1.018.875,40	731.029,14	2.579.058,02
PROSPERZIONI MINERARIE	2.291.211,76	1.017.851,27	436.816,84	6.232.605,63
SOFTWARE	5.651.571,20	6.616,29	301,22	6.615,07
ORIGINALI DI OPERE ARTISTICHE E LETTERARIE	300,00	0,00	0,00	22.658,56
MATERIALE PER LABORATORI	22.658,56	2.090.330,52	139.175,06	2.799.412,06
MATERIALE PER OFFICINE	848.256,60	0,01	0,01	0,00
PIETRE E METALLI PREZIOSI	0,00	0,00	0,00	4.403,83
OGGETTI DI ANTIQUARIATO	4.403,83	24.636,53	0,00	200.722,21
ALTRI OGGETTI DI VALORE	178.085,68	624,00	0,00	198.832,25
TOTALE ATTIVITA' NON FINANZIARIE PRODOTTE	25.594.020.856,99	3.215.000.760,56	1.624.088.748,96	27.184.932.868,59
ATTIVITA' NON FINANZIARIE NON PRODOTTE				
AREE EDIFICABILI	310.477.446,11	25.707.560,14	15.888.868,77	320.296.137,48
AREE ASSOGGETTATE A VINCOLI URBANISTICI	342.815.013,12	5.851.348,18	22.319.131,49	326.347.230,81
TERRENI SOTTOSTANTI A FABBRICATI ED ALTRE OP.	840.715.085,47	61.892.794,45	11.790.789,02	890.817.100,90
TERRENI COLTIVATI	402.697.751,19	22.257.380,38	30.364.080,93	394.591.050,64
DA RIPORTARE	1.896.705.305,89	115.709.084,15	80.362.870,21	1.932.051.519,83

TABELLA II
ATTIVITA' E PASSIVITA' GESTITE DAL MINISTERO DELL'ECONOMIA E DELLE FINANZE

CLASSIFICAZIONI	CONSISTENZA AL 31 DICEMBRE 2005	VARIAZIONI AVVENUTE DURANTE L'ESERCIZIO 2006		CONSISTENZA AL 31 DICEMBRE 2006
		IN AUMENTO	IN DIMINUZIONE	
ATTIVITA' NON FINANZIARIE NON PRODOTTE	1.896.705.305,89	115.709.084,15	80.362.870,21	1.932.051.519,83
RIPORTO				
PARCHI CON RELATIVE ACQUE DI SUPERFICIE	28.312.188,70	3.115.804,54	3.839.483,58	27.588.509,66
AREE ARCHEOLOGICHE E TERRENI SOTTOF. A TUTELA	58.627.069,70	242.652,00	58.869.721,70	0,00
ALTRI TERRENI CON RELATIVE ACQUE DI SUPERF.	646.043.324,65	234.205.928,80	97.280.461,90	782.968.791,55
RISERVE DI CARBONE, DI PETROLIO E DI GAS NAT.	27.016.641,84	36.037,25	19.146,51	27.033.532,58
RISERVE DI MINERALI METALLIFERI	14.334.647,93	0,25	0,40	14.334.647,78
RISERVE DI MINERALI NON METALLIFERI	9.246.727,62	2.215,86	93.678,58	9.155.284,70
RISORSE BIOLOGICHE NON COLTIVATE	15.143.171,82	189.613,88	836.636,91	14.496.148,79
TOTALE ATTIVITA' NON FINANZIARIE NON PRODOTTE	2.695.429.078,15	353.501.336,53	241.301.999,79	2.807.628.414,89
PASSIVITA' FINANZIARIE				
DEBITO FLUTTUANTE	201.966.161.962,72	294.408.310.137,91	291.207.812.370,92	205.166.659.729,71
CONTI CORRENTI	338.031.766.066,57	502.133.745.723,08	511.054.301.094,97	329.111.210.704,68
INCASSI DA REGOLARE	487.157.271,11	92.127.275.383,64	92.166.680.210,71	447.752.444,04
ALTRE GESTIONI	76.677.174.909,24	1.218.499.147.632,58	1.218.016.942.119,13	77.159.380.422,69
RESIDUI PASSIVI	119.137.975.449,70	53.292.657.174,09	51.556.128.074,88	120.874.504.548,91
BUONI DEL TESORO POLIENNALI	764.741.678.932,57	129.581.709.699,06	80.090.005.637,78	814.233.382.993,85
CERTIFICATI DI CREDITO DEL TESORO	241.847.079.973,80	47.633.534.479,45	54.967.991.453,25	234.492.623.000,00
PRESTITI ESTERI	82.408.068.897,85	11.129.932.071,61	25.159.650.692,78	68.378.350.276,68
ALTRI	45.950.071.825,26	6.535.011.867,58	12.636.711.148,79	39.648.372.544,05
MONETE IN CIRCOLAZIONE	3.434.347.231,08	251.845.656,02	2.786.136,31	3.683.406.750,79
RESIDUI PASSIVI PERENTI DI PARTE CORRENTE	18.963.159.782,05	942.122.470,14	693.092.173,69	19.212.190.078,50
RESIDUI PASSIVI PERENTI IN CONTO CAPITALE	1.289.699.242,50	183.089.247,48	132.145.850,23	1.340.642.639,75
ALTRI DEBITI DIVERSI	0,00	2.638.301,41	1.579.264,60	1.059.036,81
DA RIPORTARE	1.894.934.341.544,45	2.356.721.019.844,05	2.337.905.826.216,04	1.913.749.535.170,46

TABELLA II
ATTIVITA' E PASSIVITA' GESTITE DAL MINISTERO DELL'ECONOMIA E DELLE FINANZE

CLASSIFICAZIONI	CONSISTENZA AL 31 DICEMBRE 2005	VARIAZIONI AVVENUTE DURANTE L'ESERCIZIO 2006		CONSISTENZA AL 31 DICEMBRE 2006
		IN AUMENTO	IN DIMINUZIONE	
PASSIVITA' FINANZIARIE				
RIPORTO	1.884.934.341.544,45	2.356.721.019.844,05	2.337.905.826.218,04	1.913.749.535.170,46
GOVERNI ESTERI	30.707,69	0,00	0,00	30.707,69
ALTRI ORGANISMI	30.605.963.437,10	14.305.460.030,83	2.619.103.905,06	42.292.319.562,87
TOTALE PASSIVITA' FINANZIARIE	1.925.540.335.689,24	2.371.026.479.874,88	2.340.524.930.123,10	1.956.041.885.441,02

ALLEGATO ALLA TABELLA

MINISTERO DELL'ECONOMIA E DELLE FINANZE

CLASSIFICAZIONI	CONSISTENZA AL 31 DICEMBRE 2005	VARIAZIONI AVVENUTE DURANTE L'ESERCIZIO 2006		CONSISTENZA AL 31 DICEMBRE 2006
		IN AUMENTO	IN DIMINUZIONE	
SOC. NON FIN. CONTROLLATE (AZ. QUOT.)				
PARTECIPAZIONE AL CAPITALE DELL'ENTE NAZIONALE IDROCARBURI (E.N.I.) DL 333.1992 CONVERTITO IN L. 359 DELL'8/8/1992, ART. 15. C. 3 -	4.880.860.494,85	894.787.604,70	1.016.803.696,25	4.758.844.403,30
ENEL S.P.A. - CAPITALE SOCIALE. DL 11 LUGLIO 1992, N. 333 - LEGGE DI CONVERSIONE 8 AGOSTO 1992, N. 359.	2.578.125.992,94	626.032.880,12	1.113.680.143,53	2.090.478.729,53
FINMECCANICA S.P.A. - PARTECIPAZIONE DEL MINISTERO DEL TESORO AL CAPITALE SOCIALE - DECRETO LEGISLATIVO 31/05/1994 N. 332	1.221.064.744,41	150.865.760,24	71.688.278,00	1.300.242.226,65
ALITALIA S.P.A. PARTECIPAZIONE DEL TESORO DELLO STATO AL CAPITALE SOCIALE. DECRETO DEL MINISTERO DEL TESORO, DEL BILANCIO E DELLA PROGRAMMAZIONE ECONOMICA DEL 21 DICEMBRE 2000.	637.913.358,01	0,00	473,29	637.912.884,72
TOTALE SOC. NON FIN. CONTROLLATE (AZ. QUOT.)	9.317.964.590,21	1.671.686.245,06	2.202.172.591,07	8.787.478.244,20
ALTRE SOC. NON FINANZIARIE (AZ. QUOT.)				
SEAT - PAGINE GIALLE S.P.A. PARTECIPAZIONE DEL TESORO DELLO STATO AL CAPITALE SOCIALE. DELIBERA DELL'ASSEMBLEA STRAORDINARIA DI TELECOM ITALIA S.P.A. DEL 10 AGOSTO 2000. DELIBERA DELL'ASSEMBLEA SPECIALE DEGLI AZIONISTI DI RISPARMIO DI TELECOM ITALIA S.P.A. DEL 11 AGOSTO 2000	97.732,38	169.151,59	136.595,90	130.288,07
SEAT PAGINE GIALLE S.P.A. ATTO DI SCISSIONE DELLA SEAT PAGINE GIALLE S.P.A. DEL 25/7/2003 CON EFFETTO DAL 1/8/2003.	706.541,75	234.272,83	39.699,25	901.115,33

ALLEGATO ALLA TABELLA

MINISTERO DELL'ECONOMIA E DELLE FINANZE

CLASSIFICAZIONI	CONSISTENZA AL 31 DICEMBRE 2005	VARIAZIONI AVVENUTE DURANTE L'ESERCIZIO 2006		CONSISTENZA AL 31 DICEMBRE 2006
		IN AUMENTO	IN DIMINUZIONE	
ALTRE SOC. NON FINANZIARIE (AZ. QUOT.)				
TOTALE ALTRE SOC. NON FINANZIARIE (AZ. QUOT.)	804.274,13	403.424,42	176.285,15	1.031.403,40
SOC. FIN. BANC. CONTROLLATE (AZ. NON QUOT.)				
ISVEIMER S.P.A. - PARTECIPAZIONE DEL TESORO DELLO STATO AL: " CAPITALE SOCIALE "	25.983.311,88	5.143.520,00	239,88	31.126.592,00
TOTALE SOC. FIN. BANC. CONTROLLATE (AZ. NON QUOT.)	25.983.311,88	5.143.520,00	239,88	31.126.592,00
SOC. FIN. NON BANC. CONTROLLATE (AZ. NON QUO.)				
CASSA DEPOSITI E PRESTITI S.P.A. - PARTECIPAZIONE DEL TESORO AL CAPITALE SOCIALE - D.L.N.269 DEL 30/9/2003 CONVERTITO CON MODIFICAZIONI IN LEGGE N.326 DEL 24/11/2003	2.876.920.900,00	6.981.840.709,90	560.070.000,00	9.298.691.609,90
SACE S.P.A. - SERVIZI ASSICURATIVI DEL COMMERCIO ESTERO -	7.868.304.280,77	805.499.029,23	3.868.108.986,00	4.803.694.324,00
TOTALE SOC. FIN. NON BANC. CONTROLLATE (AZ. NON QUO.)	10.743.225.180,77	7.787.339.739,13	4.428.176.986,00	14.102.385.933,80
SOC. NON FIN. CONTROLLATE (AZ. NON QUOT.)				
CONSAP S.P.A. - CONCESSIONARIA SERVIZI ASSICURATIVI PUBBLICI PARTECIPAZIONE DEL TESORO DELLO STATO AL CAPITALE SOCIALE D.L. 11/07/1992, N. 333.	101.284.925,00	49.284.638,00	45.000.000,00	105.568.563,00
" CINECITTA " HOLDING S.P.A. - PARTECIPAZIONE DEL TESORO DELLO STATO AL CAPITALE SOCIALE - DECRETO LEGGE 23 APRILE 1983, N. 118	69.807.747,00	1.054.392,00	0,00	70.862.139,00
ITALTRADE S.P.A. - PARTECIPAZIONE DEL TESORO DELLO STATO AL CAPITALE				
TOTALE PARZIALE DA RIPORTARE	171.092.672,00	50.339.030,00	45.000.000,00	176.431.702,00

ALLEGATO ALLA TABELLA

MINISTERO DELL'ECONOMIA E DELLE FINANZE

CLASSIFICAZIONI	CONSISTENZA AL 31 DICEMBRE 2005	VARIAZIONI AVVENUTE DURANTE L'ESERCIZIO 2006		CONSISTENZA AL 31 DICEMBRE 2006
		IN AUMENTO	IN DIMINUZIONE	
RIPORTO				
SOC. NON FIN. CONTROLLATE (AZ. NON QUOT.) SOCIALE.	171.092.872,00	50.339.030,00	45.000.000,00	176.431.702,00
FINAM S.P.A. - PARTECIPAZIONE DEL TESORO DELLO STATO AL CAPITALE SOCIALE.	1.785.987,00	901.664,00	1,00	2.687.650,00
LAMFOR S.R.L. - PARTECIPAZIONE DEL TESORO DELLO STATO AL CAPITALE SOCIALE. LEGGE 4/12/93, N.491 ART.11.	3.304.593,00	861.379,00	1.000,00	3.165.971,00
SOCRESID - SOCIETA' PER LA GESTIONE DEGLI IMPIANTI IDRICI S.P.A. PARTECIPAZIONE DEL TESORO AL CAPITALE SOCIALE	841.072,00	0,00	815.583,00	25.489,00
POSTE ITALIANE S.P.A. - PARTECIPAZIONE DEL TESORO AL CAPITALE SOCIALE DELIBERA CIPE N. 244 DEL 18 DICEMBRE 1997.	56.606.189,40	0,00	250.478,44	56.355.710,96
DECRETO LEGGE 1 DICEMBRE 1993 N. 487 CONVERTITO CON MODIFICAZIONI IN SVILUPPO ITALIA S.P.A. - PARTECIPAZIONE DEL TESORO AL CAPITALE SOCIALE. DECRETO LEGGE 9 / 1 / 1999 N. 1.	1.101.602.856,25	260.949.480,35	76.616.985,58	1.285.935.351,02
ITALIA LAVORO S.P.A. PARTECIPAZIONE DEL TESORO AL CAPITALE SOCIALE DECRETO LEGISLATIVO N. 1 DEL 09/01/1999 - ART. 1 COMMA 3.	1.479.301.175,00	1.170.183,00	352.917.312,00	1.127.554.046,00
CONSIP S.P.A. - CONCESSIONARIA SERVIZI INFORMATIVI PUBBLICI. PARTECIPAZIONE DEL TESORO AL CAPITALE SOCIALE.	86.519.064,00	3.826.922,00	0,00	90.345.986,00
TOTALE PARZIALE DA RIPORTARE	2.914.530.779,65	319.991.483,35	476.600.381,02	2.757.921.901,98

ALLEGATO ALLA TABELLA

MINISTERO DELL'ECONOMIA E DELLE FINANZE

CLASSIFICAZIONI	CONSISTENZA AL 31 DICEMBRE 2005	VARIAZIONI AVVENUTE DURANTE L'ESERCIZIO 2006		CONSISTENZA AL 31 DICEMBRE 2006
		IN AUMENTO	IN DIMINUZIONE	
RIPORTO				
SOC. NON FIN. CONTROLLATE (AZ. NON QUOT.)	2.814.530.779,65	319.991.483,35	476.600.361,02	2.757.921.901,98
EUR S.P.A. - PARTECIPAZIONE DEL TESORO AL CAPITALE SOCIALE. DECRETO LEGISLATIVO N. 304 DEL 17 AGOSTO 1999 ARTICOLO 2 COMMA 2.	600.391.340,19	7.268.081,40	17,19	607.659.404,40
SOGIN S.P.A. SOCIETA' IMPIANTI NUCLEARI - PARTECIPAZIONE DEL TESORO AL CAPITALE SOCIALE. DECRETO MINISTERO DELL'INDUSTRIA DEL 26 GENNAIO 2000.	16.927.274,00	0,00	1.365.137,00	15.562.137,00
GESTORE DEL SISTEMA ELETTRICO -GRTN SPA PARTECIPAZIONE DEL TESORO AL CAPITALE SOCIALE. DECRETO MINISTERO DELL'INDUSTRIA 21 GENNAIO 2000. ARTICOLO 1. COMMA 2.	84.539.414,18	4.794.908,82	4.555.160,45	84.879.162,55
METOP SPA - SOCIETA' PER LO SVILUPPO DEL MERCATO DEI FONDI PENSIONE PER AZIONI - PARTECIPAZIONE DEL MINISTERO DELL'ECONOMIA E DELLE FINANZE AL CAPITALE SOCIALE.	1.017.665,82	6.950,45	59.939,11	964.677,16
RAI RADIOTELEVISIONE ITALIANA S.P.A. - PARTECIPAZIONE DEL TESORO - DECRETO LEGGE N.598 DEL 1996. ART.1 C.1	677.929.941,90	16.309.796,54	0,00	694.239.738,44
ENAV S.P.A. - PARTECIPAZIONE DEL TESORO AL CAPITALE SOCIALE.	1.211.245.950,00	24.009.485,00	25.000.000,00	1.210.255.435,00
FERROVIE DELLO STATO S.P.A. - APPORTO DEL TESORO AL CAPITALE SOCIALE.	38.654.042.338,00	0,00	544.270.722,00	38.109.771.616,00
SICOT SRL - SISTEMI DI CONSULENZA PER IL TESORO - PARTECIPAZIONE DEL TESORO				
TOTALE PARZIALE DA RIPORTARE	44.160.724.703,74	372.380.705,56	1.051.851.336,77	43.481.254.072,53

ALLEGATO ALLA TABELLA

MINISTERO DELL'ECONOMIA E DELLE FINANZE

CLASSIFICAZIONI	CONSISTENZA AL 31 DICEMBRE 2005	VARIAZIONI AVVENUTE DURANTE L'ESERCIZIO 2006		CONSISTENZA AL 31 DICEMBRE 2006
		IN AUMENTO	IN DIMINUIZIONE	
RIPORTO				
SOC. NON FIN. CONTROLLATE (AZ. NON QUOT.)				
DELLO STATO AL CAPITALE SOCIALE.	44.160.724.703,74	372.380.705,56	1.051.851.336,77	43.481.254.072,53
PARTECIPAZIONE DEL MINISTERO DELLE FINANZE AL CAPITALE SOCIALE DELLA "SOCIETA' PER GLI STUDI DI SETTORE S.P.A."	2.707.917,33	9.511,37	0,00	2.717.428,70
CONI SERVIZI S.P.A. - PARTECIPAZIONE DEL TESORO AL CAPITALE SOCIALE. ART.8 DEL DECRETO LEGGE 8 LUGLIO 2002, N.138 CONVERTITO IN LEGGE, CON MODIFICAZIONI, DALLA LEGGE 8 AGOSTO 2002, N.178.	2.767.199,11	196.081,13	0,00	2.963.280,24
PATRIMONIO DELLO STATO S.P.A. - PARTECIPAZIONE DEL TESORO AL CAPITALE SOCIALE. ART.7 DEL DECRETO LEGGE 15/04/2002 N.63, CONVERTITO IN LEGGE, CON MODIFICAZIONI, DALLA LEGGE 15 GIUGNO 2002, N.112.	9.987.970,00	7.091.182,00	2,00	17.079.150,00
ANAS S.P.A. - PARTECIPAZIONE DEL TESORO AL CAPITALE SOCIALE. - DECRETO LEGGE 8/7/2002 N.138, CONVERTITO CON MODIFICAZIONI IN LEGGE N.178 DEL 8 AGOSTO 2002	3.758.561.291,00	786.339.866,00	495.424.841,00	4.048.476.316,00
ISTITUTO POLIGRAFICO E ZECCA DELLO STATO S.P.A. PARTECIPAZIONE DEL TESORO AL CAPITALE SOCIALE-D.L. 21 APRILE 1999 N.116 ART.1	387.855.820,00	79.357.214,40	0,00	467.213.034,40
FINTECNA S.P.A. - FINANZIARIA PER I SETTORI INDUSTRIALI E DEI SERVIZI - PARTECIPAZIONE DEL TESORO DELLO STATO AL CAPITALE SOCIALE. ASSEMBLEA STRAORDINARIA IRI S.P.A. DEL 30 LUGLIO 2002.	3.812.285.449,08	322.772.722,92	150.049.706,00	3.985.008.466,00
TOTALE PARZIALE DA RIPORTARE	52.231.627.050,26	1.586.178.033,38	1.795.093.335,77	52.004.711.747,87

ALLEGATO ALLA TABELLA

MINISTERO DELL'ECONOMIA E DELLE FINANZE

CLASSIFICAZIONI	CONSISTENZA AL 31 DICEMBRE 2005	VARIAZIONI AVVENUTE DURANTE L'ESERCIZIO 2006		CONSISTENZA AL 31 DICEMBRE 2006
		IN AUMENTO	IN DIMINUZIONE	
SOC. NON FIN. CONTROLLATE (AZ. NON QUOT.)				
RIPORTO	52.231.627.050,26	1.568.178.033,38	1.795.093.335,77	52.004.711.747,87
SOGEL S.P.A. - SOCIETA' GENERALE D'INFORMATICA - PARTECIPAZIONE AL CAPITALE				
SOCIALE DEL MINISTERO DELL'ECONOMIA E FINANZE	104.270.244,32	16.221.115,68	15.657.284,70	104.834.075,30
ARCUS S.P.A. - SOCIETA' PER LO SVILUPPO DELL'ARTE, DELLA CULTURA E DELLO				
SPETTACOLO. PARTECIPAZIONE DEL TESORO AL CAPITALE SOCIALE.	8.106.800,00	550.650,00	1,00	8.657.449,00
TOTALE SOC. NON FIN. CONTROLLATE (AZ. NON QUOT.)	52.344.004.094,58	1.584.949.799,06	1.810.750.621,47	52.118.203.272,17
FONDI DI DOTAZIONE				
CONFERIMENTO DI UN FONDO DI DOTAZIONE PER IL COMITATO PER L'INTERVENTO NELLA				
SIR.	348.954.874,00	4.236.727,00	0,00	353.191.601,00
FONDO DOTAZIONE EFIM	593.780.814,00	0,00	220.765.967,00	373.014.847,00
AGENZIA DEL DEMANIO. ENTE PUBBLICO ECONOMICO	0,00	190.489.753,00	4.536.687,08	185.953.065,92
TOTALE FONDI DI DOTAZIONE	942.735.688,00	194.726.480,00	225.302.654,08	912.159.513,92
ORGANISMI INTERNAZIONALI				
INTERNATIONAL FINANCE CORPORATION (I.F.C.) - PARTECIPAZIONE DELLO STATO ALLA				
COSTITUZIONE DEL CAPITALE. LEGGE N. 426 DEL 19.10.1993	57.667.017,33	0,00	0,00	57.667.017,33
BANCA EUROPA PER GLI INVESTIMENTI (B.E.I.) - PARTECIPAZIONE AZIONARIA AL CAPI.				
TALE.	26.649.532.500,00	0,00	0,00	26.649.532.500,00
TOTALE PARZIALE DA RIPORTARE	26.707.199.517,33	0,00	0,00	26.707.199.517,33

ALLEGATO ALLA TABELLA

MINISTERO DELL'ECONOMIA E DELLE FINANZE

CLASSIFICAZIONI	CONSISTENZA AL 31 DICEMBRE 2005	VARIAZIONI AVVENUTE DURANTE L'ESERCIZIO 2006		CONSISTENZA AL 31 DICEMBRE 2006
		IN AUMENTO	IN DIMINUZIONE	
ORGANISMI INTERNAZIONALI				
RIPORTO	26.707.199.517,33	0,00	0,00	26.707.199.517,33
BANCA INTERNAZIONALE PER LA RICOSTRUZIONE E LO SVILUPPO (B.I.R.S.) - QUOTE DI PARTECIPAZIONE ALLA COSTITUZIONE DEL CAPITALE.	171.604.930,72	0,00	0,00	171.604.930,72
BANCA ASIATICA DI SVILUPPO - PARTECIPAZIONE DELL'ITALIA AL CAPITALE. DECRETO LEGGE 17/05/1996, N. 278 CONVERTITO CON LEGGE N. 381 DEL 1996 E LEGGE N. 404 DEL 1998.	34.283.735,98	0,00	0,00	34.283.735,98
BANCA AFRICANA DI SVILUPPO - PARTECIPAZIONE DELL'ITALIA AL CAPITALE.	37.227.078,97	1.767.041,08	0,00	38.994.120,05
FONDO MONETARIO INTERNAZIONALE - QUOTA DI PARTECIPAZIONE AL CAPITALE DEL FONDO.	2.091,65	0,00	0,00	2.091,65
BANCA INTERAMERICANA DI SVILUPPO (B.I.D.) PARTECIPAZIONE DELL'ITALIA AL CAPITALE, DECRETO LEGGE 17.05.1996, N. 278 CONVERTITO IN LEGGE N. 381 DEL 1996.	243.625.412,94	0,00	0,00	243.625.412,94
RATIFICA ED ESECUZIONE DELLA CONVENZIONE CHE ISTITUISCE L'AGENZIA MULTILATERA LE DI GARANZIA DEGLI INVESTIMENTI (MULTILATERAL INVESTMENT GUARANTEE AGENCY- M.I.G.A.), ADOTTATA DAL CONSIGLIO DEI GOVERNATORI DELLA BANCA MONDIALE A SEUL L'11/10/1985 E LEGGE N. 134 DEL 1988.	6.454.057,51	0,00	0,00	6.454.057,51
RATIFICA ED ESECUZIONE DELL'ACCORDO ISTITUTIVO DELLA INTERAMERICAN INVESTMENT				
TOTALE PARZIALE DA RIPORTARE	27.200.396.825,10	1.767.041,08	0,00	27.202.163.866,18

ALLEGATO ALLA TABELLA

MINISTERO DELL'ECONOMIA E DELLE FINANZE

CLASSIFICAZIONI	CONSISTENZA AL 31 DICEMBRE 2005	VARIAZIONI AVVENUTE DURANTE L'ESERCIZIO 2006		CONSISTENZA AL 31 DICEMBRE 2006
		IN AUMENTO	IN DIMINUZIONE	
ORGANISMI INTERNAZIONALI				
CORPORATION (I.I.C.) ADOTTATO A WASHINGTON IL 19 NOVEMBRE 1984.	27.200.396.825,10	1.767.041,08	0,00	27.202.163.866,18
ADESIONE DELL'ITALIA ALLA BANCA DI SVILUPPO DEI CARAIBI ED AL FONDO DI SVILUPPO DEI CARAIBI. LEGGE 382 DEL 1991 E DECRETO LEGGE 17.05.1996, N. 278 CONVERTITO IN LEGGE N. 381 DEL 1996.	15.916.525,14	1.936.892,05	0,00	17.853.417,19
PARTICIPAZIONE DELL'ITALIA ALLA BANCA EUROPEA PER LA RICOSTRUZIONE E LO SVILUPPO (B.E.R.S.) LEGGE 11.02.1991, N. 53.	42.154.922,94	0,00	0,00	42.154.922,94
TOTALE ORGANISMI INTERNAZIONALI	27.687.247.351,12	3.703.933,13	0,00	27.690.951.284,25
ALTRE PARTECIPAZIONI				
SOCIETA' ANONIMA "LINEE AREE TRASCONTINENTALI ITALIANE" (LATI) - AZIONI.	2.005.223,00	16.199,00	0,00	2.021.422,00
ARMAMENTI E AEROSPAZIO S.P.A. IN LIQUIDAZIONE	1,00	13.729.108,00	13.729.108,00	1,00
TOTALE ALTRE PARTECIPAZIONI	2.005.224,00	13.745.307,00	13.729.108,00	2.021.423,00
QUOTE DEI FONDI IMMOBILIARI				
FONDO IMMOBILI PUBBLICI	1,00	0,00	0,00	1,00
FONDI DI GARANZIA				
FONDO CENTRALE DI GARANZIA PER LA COPERTURA DEI RISCHI CONCERNENTE	1,00	0,00	0,00	1,00

ALLEGATO ALLA TABELLA

MINISTERO DELL'ECONOMIA E DELLE FINANZE

CLASSIFICAZIONI	CONSISTENZA AL 31 DICEMBRE 2005	VARIAZIONI AVVENUTE DURANTE L'ESERCIZIO 2006		CONSISTENZA AL 31 DICEMBRE 2006
		IN AUMENTO	IN DIMINUZIONE	
FONDI DI GARANZIA				
PROVVIDENZE PER L'INDUSTRIA ARMATORIALE.	57.737,87	0,00	4.028,22	53.709,65
FONDO CENTRALE DI GARANZIA PER LE AUTOSTRADE E PER LE FERROVIE METROPOLITANE - PAGAMENTI IN SOSTITUZIONE DELL'ANAS DEI DEBITI DELLA EX CONCESSIONARIA SARA.	2.248.178.010,92	129.052.382,90	54.109.047,51	2.323.121.346,31
SOMME CORRISPOSTE A VARI ISTITUTI DI CREDITO A SEGUITO DI OPERATIVITA' DELLA GARANZIA STATALE SUI FINANZIAMENTI CONCESSI DAL SISTEMA BANCARIO ALLE IMPRESE SOTTOPOSTE AD AMMINISTRAZIONE STRAORDINARIA - NONCHE' INTERVENTI A FAVORE DI IMPRESE IN DIFFICOLTA' PER CONSENTIRE LA CONTINUAZIONE DELLA LORO ATTIVITA' PRODUTTIVA.	298.537.949,86	51.703.618,56	121.988,51	350.119.579,91
TOTALE FONDI DI GARANZIA	2.546.773.698,85	180.756.001,46	54.235.064,24	2.673.294.635,87
FONDI DI ROTAZIONE				
FONDO DI ROTAZIONE - DA DESTINARE ALLA CONCESSIONE DEI MUTUI A FAVORE DI MEDIE E PICCOLE IMPRESE INDUSTRIALI, COMMERCIALI, AGRICOLE ED ARTIGIANE, NONCHE' SOCIETA' COOPERATIVE E LORO CONSORZI CHE INTENDANO ATTUARE PROGRAMMI DI INCREMENTO DELLA PRODUTTIVITA'.	1.453.735,90	6.269,00	625.865,01	834.139,89
FONDO DI ROTAZIONE - ISTITUTO CENTRALE PER IL CREDITO A MEDIO TERMINE (MEDIOCREDITO CENTRALE) - CONFERIMENTO AL FONDO ROTATIVO DI CUI ALL'				
TOTALE PARZIALE DA RIPORTARE	1.453.735,90	6.269,00	625.865,01	834.139,89

ALLEGATO ALLA TABELLA

MINISTERO DELL'ECONOMIA E DELLE FINANZE

CLASSIFICAZIONI	CONSISTENZA AL 31 DICEMBRE 2005	VARIAZIONI AVVENUTE DURANTE L'ESERCIZIO 2006		CONSISTENZA AL 31 DICEMBRE 2006
		IN AUMENTO	IN DIMINUZIONE	
FONDI DI ROTAZIONE				
RIPORTO	1.453.735,90	6.269,00	625.865,01	834.139,89
ART. 26 L. 227/1977 E ARTT. 6 E 7 L. 49/1987. LEGGE N. 393/1978.	3.502.804.877,09	417.155.656,44	856.779.546,87	3.063.180.886,66
FONDO DI ROTAZIONE - SIMEST S.P.A. - CONFERIMENTO AL FONDO A CARATTERE ROTATIVO, ISTITUITO PRESSO L'ISTITUTO MEDESIMO DESTINATO ALLA CONCESSIONE DEI FINANZIAMENTI A TASSO AGEVOLATO ALLE IMPRESE ESPORTATRICI A FRONTE DI PROGRAMMI DI PENETRAZIONE COMMERCIALE IN PAESI DIVERSI DA QUELLI DELLA CO. MUNITA' EUROPEA. LEGGE 394 DEL 1981.	278.284.846,00	88.659.222,00	121.358.999,00	245.585.069,00
FONDO ROTATIVO ISTITUITO PRESSO LA SEZIONE SPECIALE PER IL CREDITO ALLA COOPERAZIONE, COSTITUITA PRESSO LA BANCA NAZIONALE DEL LAVORO, PER LA PROMOZIONE E LO SVILUPPO DELLA COOPERAZIONE.	156.146.078,96	1.760.220,23	90.768.511,33	67.137.787,86
F.R. FX INSUD - SVILUPPO ITALIA SETTORE TURISTICO E TERMALILE - RIFINANZIATO DA DLGS N. 96 DEL 3 APRILE 1983 ART. 11	28.581.348,99	13.735.920,17	313.120,90	42.004.148,26
F.R. NAZ. INTERVENTI NEL CAPITALE DI RISCHIO P.M. IMPRESE - SVILUPPO ITALIA	10.000.000,00	155.000.000,00	153.000.000,00	12.000.000,00
FONDO ROTATIVO PER LA CONCESSIONE DEI MUTUI ALLE IMPRESE A TASSO AGEVOLATO. DECRETO LEGISLATIVO 21 APRILE 2000, N. 185 ART. 23.	449.629.139,44	235.000.000,00	0,00	684.629.139,44
FONDI DI SCORTA	4.426.900.026,38	911.317.287,84	1.222.846.143,11	4.115.371.171,11
ANTICIPAZIONI AGLI ENTI AMMINISTRATIVI PER PROVVEDERE ALLE MOMENTANEE				
TOTALE FONDI DI ROTAZIONE				

ALLEGATO ALLA TABELLA

MINISTERO DELL'ECONOMIA E DELLE FINANZE

CLASSIFICAZIONI	CONSISTENZA AL 31 DICEMBRE 2005	VARIAZIONI AVVENUTE DURANTE L'ESERCIZIO 2006		CONSISTENZA AL 31 DICEMBRE 2006
		IN AUMENTO	IN DIMINUZIONE	
FONDI DI SCORTA DEFICIENZE DI FONDI ECC... - FONDO SCORTA PER LA GUARDIA DI FINANZA - LEGGE 1400 DEL 1956.	0,00	8.000.000,00	8.000.000,00	0,00
TOTALE FONDI DI SCORTA	0,00	8.000.000,00	8.000.000,00	0,00
CREDITI CONCESSI AD ENTI PUBBL. E IST. CRED. PROVINCIE DI POTENZA, MATERA, CAMPOBASSO, CHIETI, SALERNO, L'AQUILA, AVELLINO, BENEVENTO E CASERTA - ANNUALITA' CINQUANTENNALI PER CONTRI- BUTI NELLE SPESE DELLO STATO, AI TERMINI DELLA LEGGE 21 LUGLIO 1971, N.801.	123.238,55	4.326,39	11.703,34	115.861,60
ISTITUTO NAZIONALE PER L'ASSICURAZIONE CONTRO GLI INFORTUNI SUL LAVORO (I.N.A.I.L.) - RIMBORSO ALL'ISTITUTO DELLE PRESTAZIONI SANITARIE ED ECONOMICHE EFFETTUATE A FAVORE DI CITTADINI ITALIANI AVENTI DIRITTO AD INDENNITA' DI INFORTUNI SUL LAVORO O MALATTIE PROFESSIONALI A CA- RICO DI ISTITUTI ASSICURATORI GERMANICI ED EX GERMANICI, NONCHE' DELLE SPESE DI AMMINISTRAZIONE DELL'ISTITUTO STESSO.	1.722.564,34	25.053,67	0,00	1.747.618,01
ISTITUTI DI CREDITO DI DIRITTO PUBBLICO O DI INTERESSE NAZIONALE - FINANZIAMENTO DELL'ENTE PER LA COLONIZZAZIONE DELLA LIBIA.	1.058.736,64	0,00	0,00	1.058.736,64
MEDIO CREDITO CENTRALE - ISTITUTO CENTRALE PER IL CREDITO A MEDIO TERMINE TOTALE PARZIALE DA RIPORTARE	2.904.539,53	29.380,06	11.703,34	2.922.216,25

ALLEGATO ALLA TABELLA

MINISTERO DELL'ECONOMIA E DELLE FINANZE

CLASSIFICAZIONI	CONSISTENZA AL 31 DICEMBRE 2005	VARIAZIONI AVVENUTE DURANTE L'ESERCIZIO 2006		CONSISTENZA AL 31 DICEMBRE 2006
		IN AUMENTO	IN DIMINUZIONE	
RIPORTO				
CREDITI CONCESSI AD ENTI PUBBL. E IST. CRED.	2.904.539,53	29.380,06	11.703,34	2.922.216,25
SPA - FONDO ROTATIVO DI CUI ALL'ART 2 LETT.A)	621.746,72	0,00	0,00	621.746,72
PROVINCIE E COMUNI - CONTRIBUTI PROROGATI MEDIANTE SPECIALI CONVENZIONI APPROVATE CON DECRETI MINISTERIALI REGISTRATI ALLA CORTE DEI CONTI.	476.748,80	0,01	4.621,53	472.127,28
COMUNI VARI - ANNUALITA' TRENTENNALI SENZA INTERESSI DOVUTE DAI COMUNI PER IL RIMBORSO DELLE SPESE SOSTENUTE DAL MINISTERO DEI LAVORI PUBBLICI PER L'ATTUAZIONE DEI PIANI DI RICOSTRUZIONE DEGLI ABITATI DANNEGGIATI DALLA GUERRA	30.758,81	0,00	6.151,77	24.607,04
COMUNI VARI - SOMME ANTICIPATE DALLO STATO, CONCERNENTE GLI INTERVENTI DELLO STATO PER L'ATTUAZIONE DEI PIANI DI RICOSTRUZIONE INTERESSANTI COMUNI CON POPOLAZIONE INFERIORE AI 25.000 ABITANTI.	13.652.520,30	483.261,16	1.426.457,90	12.709.323,56
MUTUI ATTIVI VERSO ENTI LOCALI COME DA ARTICOLO 1 DEL DECRETO MINISTERIALE DEL 5/12/2003.	29.738.862.211,86	0,00	13.214.512.567,11	16.524.349.644,75
TOTALE CREDITI CONCESSI AD ENTI PUBBL. E IST. CRED.	29.756.548.526,02	512.641,23	13.215.961.501,65	16.541.099.665,60
CREDITI CONCESSI AD AZIENDE ED ENTI PRIVATI				
ENTI ED ISTITUTI DI CREDITO - SOMME ANTICIPATE AI PREDETTI ENTI ED ISTITUTI PER LE OPERAZIONI DI FINANZIAMENTO A FAVORE DELLE IMPRESE (INDIVIDUALI O SOCIALI) INDUSTRIALI, COMMERCIALI E ARTIGIANE DANNEGGIATE O DISTRUTTE IN SEGUITO A PUBBLICA CALAMITA'.	5.584.420,79	0,00	1.863.910,99	3.720.509,80
TOTALE PARZIALE DA RIPORTARE	5.584.420,79	0,00	1.863.910,99	3.720.509,80

ALLEGATO ALLA TABELLA

MINISTERO DELL'ECONOMIA E DELLE FINANZE

CLASSIFICAZIONI	CONSISTENZA AL 31 DICEMBRE 2005	VARIAZIONI AVVENUTE DURANTE L'ESERCIZIO 2006		CONSISTENZA AL 31 DICEMBRE 2006
		IN AUMENTO	IN DIMINUZIONE	
CREDITI CONCESSI AD AZIENDE ED ENTI PRIVATI	5.584.420,79	0,00	1.863.910,99	3.720.509,80
CREDITI FINANZIARI AGEVOLATI CONCESSI IN ATTUAZIONE DEL PROTOCOLLO ITALO-MALTESE FIRMATO IL 20 NOVEMBRE 1986 E DEL PROTOCOLLO ITALO-MALTESE FIRMATO IL 5 NOVEMBRE 1990 (LEGGE 26 FEBBRAIO 1992 N. 101, ART. 3, COMMA 1, LET. LERA C)	24.386.048,21	0,00	4.436.967,47	19.949.080,74
CREDITI VANTATI DAL COMITATO DI LIQUIDAZIONE DELL'EAGAT E TRASFERITI ALLA DIREZIONE GENERALE DEL TESORO	1.549.370,70	0,00	0,00	1.549.370,70
TOTALE CREDITI CONCESSI AD AZIENDE ED ENTI PRIVATI	31.519.839,70	0,00	6.300.878,46	25.218.961,24
ALTRI CREDITI NON CLASSIFICABILI				
GOVERNO DELLA POLONIA - ANNUALITA' DOVUTA AI SENSI DELL'ACCORDO DELL'AJA DEL 20 GENNAIO 1930, APPROVATO CON IL REGIO DECRETO LEGGE 5 MAGGIO 1930 N. 815 PER LE SPESE RELATIVE ALL'OCCUPAZIONE ITALIANA DELL'ALTA SILESIA DURANTE IL PLEBISCITO, SECONDO IL TRATTATO DI VERSAILLES.	39.215,46	0,00	0,00	39.215,46
ENTI DIVERSI GARANTITI - ANTICIPAZIONI DI SOMME PER GARANZIE ASSINTE DALLO STATO	37.712,88	0,00	0,00	37.712,68
ENTI DIVERSI - ANNUALITA' VENTENNALI SENZA INTERESSI PER CONTRIBUTI NELLE SPESE ANTICIPATE DALLO STATO PER OPERE MARITTIME ORDINARIE E STRAORDINARIE.	22.310.680,03	581.099,58	3.839.941,94	19.051.837,67
TOTALE PARZIALE DA RIPORTARE	22.387.608,17	581.099,58	3.839.941,94	19.128.765,81

ALLEGATO ALLA TABELLA

MINISTERO DELL'ECONOMIA E DELLE FINANZE

CLASSIFICAZIONI	CONSISTENZA AL 31 DICEMBRE 2005	VARIAZIONI AVVENUTE DURANTE L'ESERCIZIO 2006		CONSISTENZA AL 31 DICEMBRE 2006
		IN AUMENTO	IN DIMINUZIONE	
ALTRI CREDITI NON CLASSIFICABILI	22.387.808,17	581.099,58	3.839.941,94	19.128.765,81
CASSA DI RISPARMIO DELLA LIBIA - SOMMA EROGATA PER CONTO DEL GOVERNO DELLA LIBIA A COPERTURA DELLA GARANZIA SULLE OBBLIGAZIONI FONDARIE EMESSE DALLA CASSA DI RISPARMIO.	78.495,70	0,00	0,00	78.495,70
PROPRIETARI INTRESSATI NELL'ESSICCAZIONE DEL LAGO DI BIENTINA (PISA) - OPERE DI BONIFICA - CONTRIBUTO.	1.864,27	20,66	20,66	1.864,27
PROPRIETARI DI FABBRICATI - QUOTE DI CAPITALE COMPRESSE NELLE ANNUALITÀ VENTENNALI PER L'AMMORTAMENTO PARZIALE PER LE SPESE PER LA RIPARAZIONE ESEGUITA A CURA DEL MINISTERO DEI LAVORI PUBBLICI, DI EDIFICI DI PRO- PRIETA' PRIVATA DANNEGGIATI DA EVENTI BELLICI.	4.934,81	8.806,15	9.044,36	4.696,60
SOMME DA DESTINARSI	872.127,00	0,00	0,00	872.127,00
CREDITI PER PREZZO DI BENI VENDUTI	6.424.306,36	0,00	949.367,32	5.474.939,04
ALITALIA S.P.A. - CREDITO CONVERTIBILE.	446.644.539,48	26.405.848,50	26.405.848,50	446.644.539,48
UTILE D'ESERCIZIO 2004 ENAV NON VERSATO	0,00	25.000.000,00	0,00	25.000.000,00
RIDUZIONE CAPITALE SOCIALE SACE DA DESTINARE AL FONDO AMMORTAMENTO TITOLI DI STATO DI CUI ALL'ART.2 L. 432/1993	0,00	3.500.000.000,00	0,00	3.500.000.000,00

ALLEGATO ALLA TABELLA

MINISTERO DELL'ECONOMIA E DELLE FINANZE

CLASSIFICAZIONI	CONSISTENZA AL 31 DICEMBRE 2005	VARIAZIONI AVVENUTE DURANTE L'ESERCIZIO 2006		CONSISTENZA AL 31 DICEMBRE 2006
		IN AUMENTO	IN DIMINUZIONE	
ALTRI CREDITI NON CLASSIFICABILI				
TOTALE ALTRI CREDITI NON CLASSIFICABILI	476.413.875,79	3.551.995.774,89	31.204.222,78	3.997.205.427,90
FONDO AMMORTAMENTO TITOLI				
CONFERIMENTO AL FONDO AMMORTAMENTO TITOLI DI STATO	166.396.749,62	386.547.652,90	0,00	552.944.402,52
TOTALE FONDO AMMORTAMENTO TITOLI	166.396.749,62	386.547.652,90	0,00	552.944.402,52
VALORE COMMERCIALE DEI METALLI MONETATI				
VALORE COMMERCIALE DEI METALLI COSTITUENTI LE MONETE IN LIRE FUORI CORSO LEGALE ORO ARGENTO BRONZITAL ITALIA. LEGGE N. 154/1978	141.018.421,43	0,00	699.159,14	140.319.262,29
VALORE COMMERCIALE DEI METALLI COSTITUENTI LE MONETE IN EURO	284.249.636,67	33.363.785,96	0,00	317.613.422,63
TOTALE VALORE COMMERCIALE DEI METALLI MONETATI	425.268.058,10	33.363.785,96	699.159,14	457.932.684,92

ALLEGATO ALLA TABELLA

MINISTERO DELL'ECONOMIA E DELLE FINANZE

CLASSIFICAZIONI	CONSISTENZA AL 31 DICEMBRE 2005	VARIAZIONI AVVENUTE DURANTE L'ESERCIZIO 2006		CONSISTENZA AL 31 DICEMBRE 2006
		IN AUMENTO	IN DIMINUZIONE	
BUONI DEL TESORO POLIENNALI				
BUONI DEL TESORO POLIENNALI A CEDOLA SEMESTRALE	575.074.091.928,02	116.267.333.750,72	66.882.864.868,61	624.458.560.810,13
BUONI DEL TESORO POLIENNALI AD EMISSIONE PLURIENNALE	140.671.684.008,68	5.029.867,08	12.747.170.867,08	127.929.543.008,68
BUONI DEL TESORO POLIENNALI AD AMMORTAMENTO	962.079.450,87	0,00	49.878.095,83	912.201.355,04
BUONI DEL TESORO POLIENNALI INDICIZZATI ALL'"INDICE EUROSTAT".	48.033.823.545,00	13.309.346.081,26	410.091.806,26	60.933.077.820,00
TOTALE BUONI DEL TESORO POLIENNALI	764.741.678.932,57	129.581.709.699,06	80.090.005.637,78	814.233.382.993,85
CERTIFICATI DI CREDITO DEL TESORO				
CERTIFICATI DI CREDITO DEL TESORO E PRESTITI INTERNAZIONALI IN QUALSIASI VALUTA EMESSA O CONTRATTI DAL TESORO.	191.544.534.000,00	22.163.751.479,45	28.824.116.479,45	184.884.169.000,00
CERTIFICATI DI CREDITO DEL TESORO "ZERO COUPON" (CTZ)	43.184.000.000,00	25.468.000.000,00	24.983.000.000,00	43.669.000.000,00
C.C.T. EMESSI PER L'ESTINZIONE DI CREDITI D'IMPOSTA	7.118.545.973,80	1.783.000,00	1.180.874.973,80	5.939.454.000,00
TOTALE CERTIFICATI DI CREDITO DEL TESORO	241.847.079.973,80	47.633.534.479,45	54.987.991.463,25	234.492.623.000,00
PRESTITI ESTERI				
PRESTITI INTERNAZIONALI IN QUALSIASI VALUTA EMESSI O CONTRATTI DALLA DIREZIONE GENERALE DEL TESORO	82.408.068.897,85	11.129.932.071,61	25.159.650.692,78	68.378.350.276,68
TOTALE PRESTITI ESTERI	82.408.068.897,85	11.129.932.071,61	25.159.650.692,78	68.378.350.276,68

ALLEGATO ALLA TABELLA

MINISTERO DELL'ECONOMIA E DELLE FINANZE

CLASSIFICAZIONI	CONSISTENZA AL 31 DICEMBRE 2005	VARIAZIONI AVVENUTE DURANTE L'ESERCIZIO 2006		CONSISTENZA AL 31 DICEMBRE 2006
		IN AUMENTO	IN DIMINUZIONE	
ALTRI				
BUONI POSTALI FRUTTIFERI TRASFERITI AL M.E.F.	45.950.071.825,26	6.535.011.867,58	12.836.711.148,79	39.648.372.544,05
MONETE IN CIRCOLAZIONE				
TOTALE ALTRI	45.950.071.825,26	6.535.011.867,58	12.836.711.148,79	39.648.372.544,05
LIRE CIRCOLANTI FUORI CORSO LEGALE ART. 53 TER DLGS 213 DEL 24.06.1998	434.614.922,30	0,00	2.688.337,91	431.926.584,39
MONETE D'ARGENTO	40.089.560,32	0,00	0,00	40.089.560,32
MONETE D'ORO ARTICOLO 2 LEGGE 3.12.1983, N. 500	4.767.775,15	0,00	0,00	4.767.775,15
MONETE IN EURO IN CIRCOLAZIONE, DECRETO LEGISLATIVO DEL 10 MARZO 1998 N. 43	2.950.252.073,31	250.007.606,02	97.798,40	3.200.161.880,93
MONETE D'ARGENTO IN EURO, LEGGE 27.12.2002 N.289	3.469.900,00	844.700,00	0,00	4.314.600,00
MONETE D'ORO IN EURO, LEGGE 27.12.2002 N. 289	1.143.000,00	993.350,00	0,00	2.136.350,00
TOTALE MONETE IN CIRCOLAZIONE	3.434.347.231,08	251.845.656,02	2.786.136,31	3.683.406.750,79
ALTRI DEBITI DIVERSI				
RIMBORSO ALLA BANCA D'ITALIA DEL CONTROLLORE DELLE MONETE IN LIRE FUORI CORSO LEGALE RITIRATE DALLA CIRCOLAZIONE, LEGGE FINANZIARIA N.388 DEL 2000, ART. 155.	0,00	2.638.301,41	1.579.264,60	1.059.036,81
TOTALE ALTRI DEBITI DIVERSI	0,00	2.638.301,41	1.579.264,60	1.059.036,81

ALLEGATO ALLA TABELLA

MINISTERO DELL'ECONOMIA E DELLE FINANZE

CLASSIFICAZIONI	CONSISTENZA AL 31 DICEMBRE 2005	VARIAZIONI AVVENUTE DURANTE L'ESERCIZIO 2006		CONSISTENZA AL 31 DICEMBRE 2006
		IN AUMENTO	IN DIMINUZIONE	
GOVERNI ESTERI				
GOVERNO POLACCO - FONDO DI GARANZIA DEL PRESTITO POLACCO 7 PER CENTO 1924, ATTRIBUITO AL TESORO ITALIANO IN SEGUITO ALL'AVVENUTA CONVERSIONE DELLE OBBLIGAZIONI DEL PRESTITO STESSO IN BUONI DEL TESORO ITALIANO 5 PER CENTO 1924 CHE, GIÀ DEPOSITATO PRESSO LA BANCA COMMERCIALE ITALIANA, FU VERSATO IN TESORERIA COME DEPOSITO PROVVISORIO.	30.707,69	0,00	0,00	30.707,69
TOTALE GOVERNI ESTERI	30.707,69	0,00	0,00	30.707,69
ALTRI ORGANISMI				
C.DD.PPE ALTRI - MUTUI EROGATI DIRETTAMENTE AGLI ENTI LOCALI PER L'AMMODERNAM ENTO TECNOLOGICO, LA LOTTA ALL'AIDS E PER L'EDILIZIA SANITARIA E SCOLASTICA - A TOTALE CARICO DELLO STATO.	5.030.276.610,73	234.823.845,81	125.383.082,49	5.139.707.374,05
FINANZIAMENTI CONCESSI IN APPLICAZIONE DELL'ARTICOLO 21 DELLA LEGGE 26 APRILE 1983, N. 130 E ART. 37 DELLA LEGGE N. 730/1984 E ART. 12 DELLA LEGGE N. 887/1984.	288.755.994,52	0,00	113.706.758,20	175.049.236,32
PRESTITI ESTERI ACCESSI AI SENSI DELL'ARTICOLO 5 DEL DECRETO-LEGGE 7 NOVEMBRE 1983, N. 623 CONVERTITO, CON MODIFICAZIONI, NELLA LEGGE 23 DICEMBRE 1983, N. 748 E SUCCESSIVE MODIFICAZIONI.	1.085.657.826,82	2.984.119,12	35.499.987,72	1.053.141.958,22
FINANZIAMENTI CONCESSI IN APPLICAZIONE DELL'ART. 19 DELLA LEGGE 22.12.1984 N. 887 (FINANZIARIA 1985).	9.350.870,27	0,00	1.836.548,85	7.514.321,42
TOTALE PARZIALE DA RIPORTARE	6.414.041.302,34	237.807.964,93	276.436.377,26	6.375.412.890,01

ALLEGATO ALLA TABELLA

MINISTERO DELL'ECONOMIA E DELLE FINANZE

CLASSIFICAZIONI	CONSISTENZA AL 31 DICEMBRE 2005	VARIAZIONI AVVENUTE DURANTE L'ESERCIZIO 2006		CONSISTENZA AL 31 DICEMBRE 2006
		IN AUMENTO	IN DIMINUZIONE	
ALTRI ORGANISMI				
RIPORTO	6.414.041.302,34	237.807.964,93	276.436.377,26	6.375.412.890,01
CASSA DEPOSITI E PRESTITI E ALTRI - MUTUI DECENNALI CONCESSI AI COMUNI PER LA RICOSTRUZIONE DELLE ZONE COLPITE DA EVENTI SISMICI: CAMPANIA BASILICATA SICILIA CALABRIA 1980-81-82; BELICE 1968 - A TOTALE CARICO DELLO STATO	81.239.868,84	14.734,27	81.020.788,92	233.814,19
DISCIPLINA ORGANICA INTERVENTO STRAORDINARIO NEL MEZZOGIORNO L. 19.12.1982 N. 488	158.953.926,65	9.439.403,50	27.126.813,17	141.266.516,98
SOMME DA CORRISPONDERE ALLA CASSA DEPOSITI E PRESTITI AI SENSI DEL DL 23.2.95 N. 41 CONVERTITO, CON MODIFICAZIONI, NELLA LEGGE 22.3.95 N. 85 RECANTE MISURE URGENTI PER IL RISANAMENTO DELLA FINANZA PUBBLICA E PER L'OCCUPAZIONE NELLE AREE DEPRESSE"	104.502.225,97	394.007,11	48.589.826,60	56.306.406,48
MUTUI CONTRATTI CON LA CASSA DEPOSITI E PRESTITI PER IL RISANAMENTO, LA RISTRUTTURAZIONE E LA PRIVATIZZAZIONE DEL BANCO DI NAPOLI (D.L. 24.09.1995 N. 497 E L. 19.11.1996 N. 588)	540.628.282,27	24.917.342,13	8.054.173,20	557.491.451,20
MUTUI CONTRATTI E DA CONTRARRE PER IL RIPIANAMENTO DELLE PASSIVITA' DELLE "FERROVIE DELLO STATO" S.P.A. - L.662/1996.	1.740.173.752,28	0,00	458.704.625,63	1.281.469.126,65
MUTUI DA CONTRARRE ANCHE CON LA C.D.D. PP. FINALIZZATI ALLA REALIZZAZIONE DI NUOVI INTERVENTI NELLE AREE DEPRESSE AI SENSI DELL'ART. 4 D.L. 244 DEL 23.06.1995	312.148.066,00	2.357.462,37	30.206.479,47	284.299.048,90
TOTALE PARZIALE DA RIPORTARE	9.351.687.424,35	274.930.914,31	930.139.084,25	8.696.479.254,41

ALLEGATO ALLA TABELLA

MINISTERO DELL'ECONOMIA E DELLE FINANZE

CLASSIFICAZIONI	CONSISTENZA AL 31 DICEMBRE 2005	VARIAZIONI AVVENUTE DURANTE L'ESERCIZIO 2006		CONSISTENZA AL 31 DICEMBRE 2006
		IN AUMENTO	IN DIMINUZIONE	
ALTRI ORGANISMI				
RIPORTO				
MUTUI QUINDICENNALI CONTRATTI DAL TESORO PER LA REALIZZAZIONE DI INIZIATIVE DIRETTE A FAVORIRE LO SVILUPPO SOCIALE ED ECONOMICO DELLE AREE DEPRESSE	9.351.687.424,35	274.930.914,31	930.139.084,25	8.696.479.254,41
MUTUI QUINDICENNALI CONTRATTI DAL TESORO PER LA REALIZZAZIONE DI INIZIATIVE DIRETTE A FAVORIRE LO SVILUPPO SOCIALE ED ECONOMICO DELLE AREE DEPRESSE - "FONDO PER L'OCCUPAZIONE"	298.740.532,90	0,00	35.358.375,16	263.382.157,74
MUTUI QUINDICENNALI CONTRATTI DAL TESORO PER IL PARZIALE FINANZIAMENTO DEI DISAVANZI DI PARTE CORRENTE DEL SERVIZIO SANITARIO NAZIONALE A TUTTO IL 31 DICEMBRE 1994	208.010.853,82	8.259.758,32	3.164.038,39	213.106.573,75
MUTUI QUINDICENNALI CONTRATTI DAL TESORO PER IL FINANZIAMENTO DEGLI INTERVENTI CONNESSI ALLA CELEBRAZIONE DEL GIUBILEO DELL'ANNO 2000	529.653.845,72	0,00	346.114.579,66	183.539.266,06
MUTUI DECENNALI CONTRATTI DAL TESORO PER LA REALIZZAZIONE DI INIZIATIVE DI SUP PORTO A FAVORE DI IMPRESE OPERANTI NEL SETTORE DELLA DIFEFA ED INTERESSATE DA ACCORDI INTERNAZIONALI.	832.529.521,31	0,00	128.081.310,98	704.447.210,33
CREDIOP E BANCHE - MUTUI CONTRATTI PER IL FINANZIAMENTO DELLA SPESA SANITARIA DEGLI ANNI 87/88 - A TOTALE CARICO DELLO STATO.	64.697.174,52	0,00	42.314.971,54	22.382.202,98
MUTUI CONTRATTI PER IL FINANZIAMENTO DI ULTERIORI ONERI DERIVANTI DALLA APPLICAZIONE DEL CONTRATTO NAZIONALE COLLETTIVO DI CUI ALL'ART. 1 DEL	180.787.710,93	0,00	125.009.285,88	55.778.425,05
TOTALE PARZIALE DA RIPORTARE	11.468.108.063,55	283.190.672,63	1.610.181.645,86	10.139.115.090,32

ALLEGATO ALLA TABELLA

MINISTERO DELL'ECONOMIA E DELLE FINANZE

CLASSIFICAZIONI	CONSISTENZA AL 31 DICEMBRE 2005	VARIAZIONI AVVENUTE DURANTE L'ESERCIZIO 2006		CONSISTENZA AL 31 DICEMBRE 2006
		IN AUMENTO	IN DIMINUZIONE	
ALTRI ORGANISMI				
D.L. 23.1.1991 N. 24	11.466.106.063,55	283.190.672,63	1.610.181.645,86	10.139.115.090,32
MUTUI CONTRATTI PER FAR FRONTE ALLE MAGGIORI OCCORRENZE FINANZIARIE DEL S.S.N. PER GLI ANNI 1989-1991 E DELLA CROCE ROSSA ITALIANA PER L'ANNO 1991	28.950.891,75	0,00	8.359.206,20	20.591.685,55
CASSA DDPP - MUTUI VENTENNALI CONCESSI AI COMUNI PER COSTRUZIONE	1.104.169.107,75	0,00	249.407.178,72	854.761.929,03
AMPLIAMENTO RISTRUTTURAZIONE ACQUEDOTTI FOGNATURE DEPURATORI, A TOTALE CARICO DEL BILANCIO DELLO STATO.	1.153.953.678,42	53.676.243,91	18.531.840,75	1.188.998.081,58
CASSA DDPP - MUTUI TRENTACINQUENNALI CONCESSI ALLE PROVINCE DI TRAPANI E AGRIGENTO A SEGUITO DEGLI ECCEZIONALI EVENTI ALLUVIONALI DELL'OTTOBRE E NOVEMBRE 1976 - A TOTALE CARICO DELLO STATO	1.866.561,10	0,00	24.711,73	1.841.849,37
CASSA DDPP - MUTUI CONCESSI AGLI ENTI LOCALI PER INTERVENTI DI RICOSTRUZIONE E RIPRISTINO STRUTTURE DANNEGGIATE DA CALAMITA' NATURALI - A TOTALE CARICO DELLO STATO	926.549.617,33	81.793.285,67	14.564.069,59	993.788.833,41
ISTITUTI DI CREDITO VARI - MUTUI DECENNALI CONCESSI PER IL RIPRISTINO DI STRUTTURE DI ENTI PUBBLICI, SOCIETA' E IMPRESE DANNEGGIATE DALLE AVVERSITA' ATMOSFERICHE DEL NOVEMBRE 1994 - A TOTALE CARICO DELLO STATO	396.016,52	0,27	396.016,79	0,00
C.D.D.P.P. MUTUI CONCESSI AL COMUNE DI ROMA PER IL PROLUNGAMENTO DELLA METRO A.	154.443.538,68	11.175.775,16	2.154.148,91	163.465.164,93
TOTALE PARZIALE DA RIPORTARE	14.836.335.475,10	429.835.977,64	1.903.608.818,55	13.362.562.634,19

ALLEGATO ALLA TABELLA

MINISTERO DELL'ECONOMIA E DELLE FINANZE

CLASSIFICAZIONI	CONSISTENZA AL 31 DICEMBRE 2005	VARIAZIONI AVVENUTE DURANTE L'ESERCIZIO 2006		CONSISTENZA AL 31 DICEMBRE 2006
		IN AUMENTO	IN DIMINUIZIONE	
RIPORTO				
ALTRI ORGANISMI				
C.DD.PP. MUTUI DECENNALI E VENTENNALI CONCESSI ALL'ENTE NAZIONALE PER LA CELLULOSA E LA CARTA, E ALLA GESTIONE LIQUIDATORIA, A TOTALE CARICO DELLO STATO.	14.836.335.475,10	429.835.977,84	1.903.608.818,55	13.362.562.634,19
C.DD.PP. MUTUI VENTENNALI CONCESSI ALLE PROVINCE PER OPERE DI SISTEMAZIONE, MANUTENZIONE STRAORDINARIA E RIQUALIFICAZIONE STRADE PROVINCIALI.	115.484.356,36	0,00	1.744.988,24	113.739.368,12
C.DD.PP. MUTUI VENTENNALI CONCESSI A COMUNI, PROVINCE E COMUNITA' MONTANE PER OPERE PUBBLICHE URGENTI, A TOTALE CARICO DELLO STATO.	182.962.853,05	3.402.630,92	4.584.472,36	181.781.011,61
C.DD.PP. MUTUI, ANTICIPAZIONI ED EMISSIONI DI OBBLIGAZIONI RIMBORSABILI IN DIECI ANNUALITA' CONCESSE AL COMMISSARIO LIQUIDATORE DELL'E.F.I.M.	38.476.699,51	21.403.810,55	1.679.301,03	58.201.209,03
ENTI VARI, MUTUI CONCESSI AI COMUNI PER OPERE FINALIZZATE AL CONTENIMENTO DEI CONSUMI ENERGETICI ED ALLO SVILUPPO DI FONTI DI ENERGIA RINNOVABILI A TOTALE CARICO DELLO STATO.	2.612.653.662,82	220.261.957,29	56.614.025,01	2.776.301.595,10
C.DD.PP. MUTUI VENTENNALI CONCESSI AGLI ENTI LOCALI PER LA RICOSTRUZIONE ED IL POTENZIAMENTO DEGLI IMPIANTI PER IL TRATTAMENTO DEI RIFIUTI E PER LA PROTEZIONE DELL'AMBIENTE A TOTALE CARICO DELLO STATO.	1.171.413,53	0,00	1.171.413,53	0,00
C.DD.PP. MUTUI CONCESSI AI COMUNI PER INTERVENTI DI PUBBLICA UTILITA' ELIMINAZIONE DI BARRIERE ARCHITETTONICHE, ONERI PER ESPROPRI - A TOTALE CARICO	291.654.537,37	14.523.419,49	32.571.190,93	273.606.765,93
TOTALE PARZIALE DA RIPORTARE	18.078.738.997,74	689.427.795,89	2.001.974.209,65	16.766.192.583,98

ALLEGATO ALLA TABELLA

MINISTERO DELL'ECONOMIA E DELLE FINANZE

CLASSIFICAZIONI	CONSISTENZA AL 31 DICEMBRE 2005	VARIAZIONI AVVENUTE DURANTE L'ESERCIZIO 2006		CONSISTENZA AL 31 DICEMBRE 2006
		IN AUMENTO	IN DIMINUZIONE	
ALTRI ORGANISMI				
DELLO STATO.	18.078.738.997,74	689.427.795,89	2.001.974.209,65	16.766.192.583,98
MUTUI CONTRATTI CON IL CREDIOP. IMI E BANCO DI SICILIA PER INTERVENTI A FAVORE DEI LAVORATORI DEI DIPENDENTI DELLE COMPAGNIE E DEI GRUPPI INDUSTRIALI A TOTALE CARICO DELLO STATO.	668.571.196,58	44.530.790,06	10.707.763,60	702.394.223,04
MUTUI CONTRATTI PER IL FINANZIAMENTO DEI PIANI DI RICOSTRUZIONE E DI RIPAZIONE DELLE OO.PP. DI PERTINENZA DEGLI E.E.LL. E PER LA RELATIVA ASSISTENZA TECNICA A TOTALE CARICO DELLO STATO.	196.224.989,60	0,00	118.473.787,47	77.751.202,13
MUTUI CONTRATTI CON GLI E.E.LL. PER LA COSTRUZIONE, RISTRUTTURAZIONE O ACQUISTO DI EDIFICI DA ADIBIRE ALL'USO GIUDIZIARIO E PER IL COMPLETAMENTO DI PROGRAMMI ABITATIVI A TOTALE CARICO DELLO STATO.	39.460.573,90	737.453,50	1.264.635,36	38.933.392,04
CASSA DD.PP. E ALTRI - MUTUI CONCESSI AGLI E.E.LL. PER IL PAREGGIO DEI BILANCI E LA COPERTURA DELLE PERDITE DI ESERCIZIO DELLE AZIENDE DI TRASPORTO A TOTALE CARICO DELLO STATO.	769.503.085,89	46.225.201,59	11.825.165,40	803.903.122,08
CASSA DD.PP. MUTUI E ANTICIPAZIONI CONCESSE ALLE PROVINCE AUTONOME DI TRENTO E BOLZANO PER LA COPERTURA DELLE MAGGIORI SPESE IN MATERIA SANITARIA A TOTALE CARICO DELLO STATO.	2.390.773.779,63	15.504.637,22	32.702.719,61	2.373.675.697,24
CASSA DD.PP. MUTUI CONTRATTI CON GLI E.E.LL. A COPERTURA DEI DISAVANZI DI	1.606.737.407,59	2.508.841,29	24.172.494,80	1.585.073.754,06
TOTALE PARZIALE DA RIPORTARE	23.750.010.030,93	799.034.719,55	2.201.120.775,89	22.347.923.974,59

ALLEGATO ALLA TABELLA

MINISTERO DELL'ECONOMIA E DELLE FINANZE

CLASSIFICAZIONI	CONSISTENZA AL 31 DICEMBRE 2005	VARIAZIONI AVVENUTE DURANTE L'ESERCIZIO 2006		CONSISTENZA AL 31 DICEMBRE 2006
		IN AUMENTO	IN DIMINUZIONE	
ALTRI ORGANISMI				
RIPORTO	23.750.010.030,83	799.034.719,55	2.201.120.775,89	22.347.923.974,59
GESTIONE DELLE AZIENDE DI TRASPORTO PER GLI ANNI DAL 1982 AL 1986 A TOTALE CARICO DELLO STATO.	635.842.616,90	0,00	9.318.839,31	626.523.777,59
CASSA DD.PP. MUTUI CONCESSI AGLI EE.LL. PER LA TUTELA DELLE ACQUE DALL'INQUINAMENTO A TOTALE CARICO DELLO STATO.	30.277.542,74	31.680,08	568.843,60	29.740.379,22
C.DD.PP. ED ALTRI - MUTUI CONCESSI ALLE REGIONI PER IL FINANZIAMENTO DI INTERVENTI DI RISTRUTTURAZIONE ED AMMODERNAMENTO TECNOLOGICO IN MATERIA SANITARIA. A TOTALE CARICO DELLO STATO.	170.268.491,89	7.740.794,02	3.057.160,91	174.952.125,00
CDDPP MUTUI CONTRATTI PER IL FINANZIAMENTO DELLA SPESA SANITARIA DEGLI ANNI 1987/88 E 1997/94 - A TOTALE CARICO DELLO STATO	5.134.548.116,92	428.809.927,56	71.263.843,99	5.492.094.200,49
ISTITUTO POLIGRAFICO E ZECCA DELLO STATO - CONTRIBUTO VENTENNIALE PER LA RISTRUTTURAZIONE FINANZIARIA - ART. 154 L. 388/2000	603.930.382,69	0,00	32.817.000,00	571.113.382,69
MUTUI CONCESSI ALLE REGIONI E AD ISTITUTI VARI PER INTERVENTI DI MANUTENZIONE STRAORDINARIA E DI ACQUISTI DI ATTREZZATURE SANI TARIE LEGGE N.67- 1968 ART 20.	1.400.055,03	0,00	682.765,31	717.269,72
ENTI PREVIDENZIALI ED ALTRI-RIASSEGNAZIONE PER TRASFERIMENTO IMMOBILIARE AL FONDO IMMOBILIARE PATRIMONIO UNO. LEGGE 4/10/2001 ART.3 COMMA12.	279.686.200,00	17.329.463,00	297.015.663,00	0,00
TOTALE PARZIALE DA RIPORTARE	30.605.963.437,10	1.252.946.584,21	2.615.844.912,01	29.243.065.109,30

ALLEGATO ALLA TABELLA

MINISTERO DELL'ECONOMIA E DELLE FINANZE

CLASSIFICAZIONI	CONSISTENZA AL 31 DICEMBRE 2005	VARIAZIONI AVVENUTE DURANTE L'ESERCIZIO 2006		CONSISTENZA AL 31 DICEMBRE 2006
		IN AUMENTO	IN DIMINUIZIONE	
ALTRI ORGANISMI				
RIPORTO	30.605.963.437,10	1.252.946.584,21	2.615.844.912,01	29.243.065.109,30
CDP S.P.A MUTUI CONTRATTI PER IL FINANZIAMENTO DELL'ISTITUTO ITALIANO DI TECNOLOGIA.	0,00	102.513.446,62	3.258.993,05	98.254.453,57
MUTUI CONTRATTI DA INFRASTRUTTURE S.P.A. PER FINANZIARE L'ALTA VELOCITA' - DECRETO MINISTERIALE MEF DEL 27 DICEMBRE 2006 E LEGGE FINANZIARIA 2007	0,00	12.950.000.000,00	0,00	12.950.000.000,00
TOTALE ALTRI ORGANISMI	30.605.963.437,10	14.305.460.030,83	2.619.103.905,06	42.292.319.562,87

TABELLA III
ATTIVITA' E PASSIVITA' GESTITE DAL MINISTERO DELLO SVILUPPO ECONOMICO

CLASSIFICAZIONI	CONSISTENZA AL 31 DICEMBRE 2005	VARIAZIONI AVVENUTE DURANTE L'ESERCIZIO 2006		CONSISTENZA AL 31 DICEMBRE 2006
		IN AUMENTO	IN DIMINUZIONE	
ATTIVITA' FINANZIARIE				
SOC. NON FIN. CONTROLLATE (AZ. NON QUOT.)	161.254.840,35	2.653.356,86	4.572.391,31	159.335.805,90
ALTRE SOC. NON FINANZIARIE (AZ. NON QUOT.)	100.278.702,95	23.041.991,19	266,65	123.320.427,49
FONDI DI GARANZIA	40.000.000,00	40.000.000,00	0,00	80.000.000,00
CREDITI CONCESSI AD AZIENDE ED ENTI PRIVATI	431.505,27	0,00	765,31	430.739,96
TOTALE ATTIVITA' FINANZIARIE	301.965.048,57	65.695.348,05	4.573.423,27	363.086.973,35
ATTIVITA' NON FINANZIARIE PRODOTTE				
MACCHINARI PER UFFICIO	1.907.589,41	1.744.184,11	881.025,47	2.770.748,05
IMPIANTI E MACCHINARI PER LOCALI AD USO SPEC.	9.025,67	6.864,00	0,00	15.889,67
HARDWARE	451.908,85	81.914,76	116.675,72	417.147,89
ALTRI IMPIANTI E MACCHINARI	0,00	208.753,27	0,00	208.753,27
ATTREZZATURE	2.005,32	596,59	0,00	2.601,91
ATTREZZATURE E MACCHINARI PER ALTRI USI SPEC.	4.230,40	0,00	0,00	4.230,40
CLASSIFICAZIONE RESIDUALE CAT. 3 BENI MOBILI	693.311,17	0,00	1.668,17	691.642,00
MOBILI ED ARREDI PER UFFICIO	954.477,25	526.741,68	623.744,98	857.473,95
MOBILI ED ARREDI PER ALLOGGI E PERTINENZE	28.862,25	164,11	28.862,25	164,11
MOBILI ED ARREDI PER LOCALI AD USO SPECIFICO	52.815,38	18.468,90	52.411,70	18.872,58
ALTRI MOBILI ED ARREDI PER USO SPECIFICO	117,03	0,00	0,00	117,03
CLASSIFICAZIONE RESIDUALE CAT. 1 BENI MOBILI	25.748.324,80	12.137,63	18.806.211,60	6.954.250,83
LIBRI E PUBBLICAZIONI	38.339,80	9.713,44	2.712,92	45.340,32
CLASSIFICAZIONE RESIDUALE CAT. 2 BENI MOBILI	431.879,39	0,00	22.116,15	409.763,24
MEZZI DI TRASPORTO STRADALI LEGGERI	0,00	826,29	0,00	826,29
CLASSIFICAZIONE RESIDUALE CAT. 6 BENI MOBILI	14.496,46	0,00	14.496,46	0,00
DA RIPORTARE	30.337.383,18	2.610.364,78	20.549.926,42	12.387.821,54

TABELLA III
ATTIVITA' E PASSIVITA' GESTITE DAL MINISTERO DELLO SVILUPPO ECONOMICO

CLASSIFICAZIONI	CONSISTENZA AL 31 DICEMBRE 2005	VARIAZIONI AVVENUTE DURANTE L'ESERCIZIO 2006		CONSISTENZA AL 31 DICEMBRE 2006
		IN AUMENTO	IN DIMINUIZIONE	
ATTIVITA' NON FINANZIARIE PRODOTTE				
RIPORTO	30.337.393,18	2.610.364,78	20.549.926,42	12.397.821,54
ALTRI BENI MATERIALI PRODOTTI	278,89	0,00	0,00	278,89
TOTALE ATTIVITA' NON FINANZIARIE PRODOTTE	30.337.662,07	2.610.364,78	20.549.926,42	12.398.100,43
PASSIVITA' FINANZIARIE				
RESIDUI PASSIVI PERENTI DI PARTE CORRENTE	47.312.807,13	22.001.983,07	3.446.827,98	65.867.962,22
RESIDUI PASSIVI PERENTI IN CONTO CAPITALE	573.564.699,46	70.169.134,53	51.762.023,06	591.971.810,93
TOTALE PASSIVITA' FINANZIARIE	620.877.506,59	92.171.117,60	55.208.851,04	657.839.773,15

ALLEGATO ALLA TABELLA

MINISTERO DELLO SVILUPPO ECONOMICO

CLASSIFICAZIONI	CONSISTENZA AL 31 DICEMBRE 2005	VARIAZIONI AVVENUTE DURANTE L'ESERCIZIO 2006		CONSISTENZA AL 31 DICEMBRE 2006
		IN AUMENTO	IN DIMINUZIONE	
SOC. NON FIN. CONTROLLATE (AZ. NON QUOT.) SOCIETA' ITALIANA PER LE IMPRESE MISTE ALL'ESTERO - SIMEST S.P.A. - ROMA QUOTA DI PARTECIPAZIONE DELLO STATO ALLA COSTITUZIONE DEL CAPITALE SOCIALE LEGGE N. 100 DEL 1990, ART. 1	161.254.840,35	2.653.356,86	4.572.391,31	159.335.805,90
TOTALE SOC. NON FIN. CONTROLLATE (AZ. NON QUOT.)	161.254.840,35	2.653.356,86	4.572.391,31	159.335.805,90
ALTRE SOC. NON FINANZIARIE (AZ. NON QUOT.) PARTECIPAZIONE DEL MINISTERO DELLE ATTIVITA' PRODUTTIVE AL CAPITALE SOCIALE DELLA COMPAGNIA FINANZIARIA INDUSTRIALE	83.527.814,09	23.026.480,31	0,00	106.554.094,40
INTEVENTI A TUTTELE E SOSTEGNO DELLE PICCOLE E MEDIE IMPRESE. MODIFICA ED INTEGRAZIONE DELLA LEGGE 48 DEL 27 FEBBRAIO 1985	16.751.088,86	15.510,88	266,65	16.766.333,09
TOTALE ALTRE SOC. NON FINANZIARIE (AZ. NON QUOT.)	100.278.702,95	23.041.991,19	266,65	123.320.427,49
FONDI DI GARANZIA FONDO DI GARANZIA PER GLI INTERVENTI STRATEGICI NEL SETTORE INFORMATICO	40.000.000,00	40.000.000,00	0,00	80.000.000,00
TOTALE FONDI DI GARANZIA	40.000.000,00	40.000.000,00	0,00	80.000.000,00
CREDITI CONCESSI AD AZIENDE ED ENTI PRIVATI ISTITUTI DI CREDITO PER OPERAZIONI DI MUTUO AD AZIENDE ALBERGHIERE - ANTICIPAZIONI LEGGE 4 AGOSTO 1955, N. 691.	3.448,57	0,00	0,00	3.448,57
ISTITUTI DI CREDITO PER OPERAZIONI DI MUTUO AD AZIENDE ALBERGHIERE -				
TOTALE PARZIALE DA RIPORTARE	3.448,57	0,00	0,00	3.448,57

ALLEGATO ALLA TABELLA

MINISTERO DELLO SVILUPPO ECONOMICO

CLASSIFICAZIONI	CONSISTENZA AL 31 DICEMBRE 2005	VARIAZIONI AVVENUTE DURANTE L'ESERCIZIO 2006		CONSISTENZA AL 31 DICEMBRE 2006
		IN AUMENTO	IN DIMINUZIONE	
CREDITI CONCESSI AD AZIENDE ED ENTI PRIVATI				
ANTICIPAZIONI.	3.448,57	0,00	0,00	3.448,57
ANTICIPAZIONI EFFETTUATE PER L'APPROVVIGIONAMENTO DEL PAESE MEDIANTE L'UTILIZZO DELLE DISPONIBILITÀ IN VALUTA ESTERA	765,31	0,00	765,31	0,00
	427.291,39	0,00	0,00	427.291,39
TOTALE CREDITI CONCESSI AD AZIENDE ED ENTI PRIVATI	431.505,27	0,00	765,31	430.739,96

TABELLA IV
ATTIVITA' E PASSIVITA' GESTITE DAL MINISTERO DEL LAVORO E DELLA PREVIDENZA SOCIALE

CLASSIFICAZIONI	CONSISTENZA AL 31 DICEMBRE 2005	VARIAZIONI AVVENUTE DURANTE L'ESERCIZIO 2006		CONSISTENZA AL 31 DICEMBRE 2006
		IN AUMENTO	IN DIMINUZIONE	
ATTIVITA' NON FINANZIARIE PRODOTTE				
MACCHINARI PER UFFICIO	9.257.380,90	6.935.288,58	5.275.065,68	10.917.603,80
IMPIANTI E MACCHINARI PER LOCALI AD USO SPEC.	66.638,84	23.841,10	4.861,69	85.618,25
HARDWARE	23.682,13	138.459,16	36.141,76	125.999,53
ALTRI IMPIANTI E MACCHINARI	55.145,52	7.371,16	34.753,64	27.763,04
ATTREZZATURE	358.944,95	106.673,35	67.291,38	398.326,92
ATTREZZATURE E MACCHINARI PER ALTRI USI SPEC.	846,24	0,00	846,24	0,00
CLASSIFICAZIONE RESIDUALE CAT. 3 BENI MOBILI	153.695,88	0,00	59.913,66	93.782,22
MOBILI ED ARREDI PER UFFICIO	7.917.893,36	1.183.554,31	2.332.126,77	6.768.320,90
MOBILI ED ARREDI PER ALLOGGI E PERTINENZE	288.725,95	1.029,60	36.204,72	253.550,83
MOBILI ED ARREDI PER LOCALI AD USO SPECIFICO	67.285,57	4.483,32	6.682,04	65.086,85
CLASSIFICAZIONE RESIDUALE CAT. 1 BENI MOBILI	12.456.426,07	0,00	5.186.492,31	7.269.933,76
LIBRI E PUBBLICAZIONI	642.863,47	130.639,24	150.537,40	622.965,31
MATERIALE MULTIMEDIALE	2.984,94	3.166,00	117,14	6.033,80
CLASSIFICAZIONE RESIDUALE CAT. 2 BENI MOBILI	585.612,66	0,00	271.851,99	313.760,67
MEZZI DI TRASPORTO STRADALI/LEGGERI	1.114,58	0,00	1.114,58	0,00
CLASSIFICAZIONE RESIDUALE CAT. 6 BENI MOBILI	7.526,95	0,00	4.497,52	3.029,43
CLASSIFICAZIONE RESIDUALE CAT. 5 BENI MOBILI	1.136,62	0,00	1.136,62	0,00
EQUIPAGGIAMENTI CIVILI	0,00	1.136,62	1.136,62	0,00
ALTRI BENI MATERIALI PRODOTTI	561,60	0,00	561,60	0,00
SOFTWARE	3.718,49	11.855,21	6.769,87	8.803,83
MATERIALE PER LABORATORI	29.431,84	0,00	0,00	29.431,84
TOTALE ATTIVITA' NON FINANZIARIE PRODOTTE	31.921.616,56	8.547.497,65	13.478.103,23	26.991.010,98

TABELLA IV
ATTIVITA' E PASSIVITA' GESTITE DAL MINISTERO DEL LAVORO E DELLA PREVIDENZA SOCIALE

CLASSIFICAZIONI	CONSISTENZA AL 31 DICEMBRE 2005	VARIAZIONI AVVENUTE DURANTE L'ESERCIZIO 2006		CONSISTENZA AL 31 DICEMBRE 2006
		IN AUMENTO	IN DIMINUIZIONE	
PASSIVITA' FINANZIARIE				
RESIDUI PASSIVI PERENTI DI PARTE CORRENTE	3.772.811.333,36	895.616.063,11	922.359.371,12	3.746.068.025,35
RESIDUI PASSIVI PERENTI IN CONTO CAPITALE	249.339.280,47	54.039.695,68	27.470.727,57	275.908.248,58
TOTALE PASSIVITA' FINANZIARIE	4.022.150.613,83	949.655.758,79	949.830.098,69	4.021.976.273,93

TABELLA V
ATTIVITA' E PASSIVITA' GESTITE DAL MINISTERO DELLA GIUSTIZIA

CLASSIFICAZIONI	CONSISTENZA AL 31 DICEMBRE 2005	VARIAZIONI AVVENUTE DURANTE L'ESERCIZIO 2006		CONSISTENZA AL 31 DICEMBRE 2006
		IN AUMENTO	IN DIMINUZIONE	
ATTIVITA' NON FINANZIARIE PRODOTTE				
MACCHINARI PER UFFICIO	234.979.976,05	39.225.469,36	44.670.569,07	229.534.876,34
IMPIANTI E MACCHINARI PER LOCALI AD USO SPEC.	26.975.080,02	2.379.159,64	2.526.671,06	26.827.568,60
HARDWARE	4.609.428,87	526.877,87	352.181,35	4.784.125,39
ALTRI IMPIANTI E MACCHINARI	204.355,82	59.737,44	24.916,07	239.177,19
ATTREZZATURE	133.101,32	42.372,11	12.188,24	163.285,19
ATTREZZATURE E MACCHINARI PER ALTRI USI SPEC.	64.840.286,72	4.920.910,12	3.108.835,98	66.652.360,86
CLASSIFICAZIONE RESIDUALE CAT. 3 BENI MOBILI	1.887.408,80	0,03	336.813,05	1.550.595,78
MOBILI ED ARREDI PER UFFICIO	74.419.432,78	34.537.179,53	32.122.983,59	76.833.628,72
MOBILI ED ARREDI PER ALLOGGI E PERTINENZE	882.373,99	472.657,82	178.904,89	1.176.126,92
MOBILI ED ARREDI PER LOCALI AD USO SPECIFICO	5.182.666,22	4.251.152,55	978.005,36	8.455.813,41
ALTRI MOBILI ED ARREDI PER USO SPECIFICO	40.684,25	0,00	13.302,08	27.382,17
CLASSIFICAZIONE RESIDUALE CAT. 1 BENI MOBILI	239.483.749,23	1.841.678,29	94.753.496,43	146.571.931,09
LIBRI E PUBBLICAZIONI	12.286.464,52	7.366.665,30	4.460.042,61	15.193.087,21
MATERIALE MULTIMEDIALE	159.904,18	43.990,92	40.973,59	162.921,51
ALTRI MATERIALI BIBLIOGRAFICI	91.129,40	1.620,00	1.569,79	91.179,61
CLASSIFICAZIONE RESIDUALE CAT. 2 BENI MOBILI	18.283.658,62	555.989,21	11.464.651,66	7.374.996,17
MEZZI DI TRASPORTO STRADALI LEGGERI	92.769.680,17	36.984.923,08	34.014.084,15	95.740.519,10
MEZZI DI TRASPORTO STRADALI PESANTI	282.376,58	223.590,27	70.326,27	415.640,58
MEZZI DI TRASPORTO MARITTIMI	41.016,09	41.039,67	1.710,50	80.345,26
ALTRI MEZZI DI TRASPORTO	80.915,45	3.246,47	64.236,76	19.925,16
CLASSIFICAZIONE RESIDUALE CAT. 6 BENI MOBILI	30.113.987,53	9.226,94	7.675.462,03	22.447.752,44
ARMI LEGGERE	0,00	3.008,55	135,29	2.873,26
CLASSIFICAZIONE RESIDUALE CAT. 5 BENI MOBILI	222.145,96	5.220,00	147.316,75	80.049,21
DA RIPORTARE	807.949.822,57	133.495.715,17	237.019.376,57	704.426.161,17

TABELLA V
ATTIVITA' E PASSIVITA' GESTITE DAL MINISTERO DELLA GIUSTIZIA

CLASSIFICAZIONI	CONSISTENZA AL 31 DICEMBRE 2005	VARIAZIONI AVVENUTE DURANTE L'ESERCIZIO 2006		CONSISTENZA AL 31 DICEMBRE 2006
		IN AUMENTO	IN DIMINUZIONE	
ATTIVITA' NON FINANZIARIE PRODOTTE				
RIPORTO	807.949.822,57	133.485.715,17	237.019.376,57	704.426.161,17
EQUIPAGGIAMENTI CIVILI	5.643,28	7,00	5.116,60	533,68
VESTITARI CIVILI	627,19	0,00	627,19	0,00
VESTITARI MILITARI	5.309,22	0,00	4.471,10	838,12
ANIMALI	4.175.241,90	573.860,41	581.403,59	4.167.698,72
CLASSIFICAZIONE RESIDUALE CAT. 4 BENI MOBILI	11.878,50	0,00	11.878,50	0,00
ALTRI BENI MATERIALI PRODOTTI	33.642.239,03	5.273.396,04	5.382.608,54	33.533.026,53
SOFTWARE	5.043,82	0,00	1.164,45	3.879,37
ORIGINALI DI OPERE ARTISTICHE E LETTERARIE	112.282,31	52.590,00	0,00	164.872,31
MATERIALE PER LABORATORI	10.247,35	2.394,00	730,67	11.910,68
MATERIALE PER OFFICINE	0,00	2.685,58	0,00	2.685,58
PIETRE E METALLI PREZIOSI	0,00	35.600,00	0,00	35.600,00
OGGETTI DI ANTIQUARIATO	94.005,68	794.557,69	55.828,99	832.734,38
ALTRI OGGETTI DI VALORE	630,00	5.900,00	0,00	6.530,00
TOTALE ATTIVITA' NON FINANZIARIE PRODOTTE	846.012.970,85	140.236.705,89	243.063.206,20	743.186.470,54
PASSIVITA' FINANZIARIE				
RESIDUI PASSIVI PERENTI DI PARTE CORRENTE	660.603.646,68	121.593.111,04	20.949.266,32	761.247.491,40
RESIDUI PASSIVI PERENTI IN CONTO CAPITALE	34.434.664,79	7.446.304,64	3.130.489,60	38.750.469,83
TOTALE PASSIVITA' FINANZIARIE	695.038.311,47	129.039.415,68	24.079.755,92	799.997.961,23

TABELLA VI
ATTIVITA' E PASSIVITA' GESTITE DAL MINISTERO DEGLI AFFARI ESTERI

CLASSIFICAZIONI	CONSISTENZA AL 31 DICEMBRE 2005	VARIAZIONI AVVENUTE DURANTE L'ESERCIZIO 2006		CONSISTENZA AL 31 DICEMBRE 2006
		IN AUMENTO	IN DIMINUZIONE	
ATTIVITA' FINANZIARIE				
ORGANISMI INTERNAZIONALI	634.132,70	0,00	1.807,74	632.324,96
TOTALE ATTIVITA' FINANZIARIE	634.132,70	0,00	1.807,74	632.324,96
ATTIVITA' NON FINANZIARIE PRODOTTE				
MACCHINARI PER UFFICIO	5.137.009,63	3.627.285,12	2.636.528,69	6.127.766,06
IMPIANTI E MACCHINARI PER LOCALI AD USO SPEC.	131.230,02	63.870,35	52.913,51	142.186,86
CLASSIFICAZIONE RESIDUALE CAT. 3 BENI MOBILI	773.146,15	0,00	620.409,33	152.736,82
MOBILI ED ARREDI PER UFFICIO	58.347.699,83	4.173.991,18	4.307.926,18	58.213.764,83
MOBILI ED ARREDI PER ALLOGGI E PERTINENZE	42.644,78	11.772,31	0,00	54.417,09
MOBILI ED ARREDI PER LOCALI AD USO SPECIFICO	312.937,01	484.112,69	99.820,26	677.229,44
CLASSIFICAZIONE RESIDUALE CAT. 1 BENI MOBILI	44.834.371,33	0,00	29.205.626,00	15.628.745,33
LIBRI E PUBBLICAZIONI	1.598.831,06	45.050,60	75.382,34	1.568.499,32
CLASSIFICAZIONE RESIDUALE CAT. 2 BENI MOBILI	793.281,17	0,00	74.287,89	718.993,28
MEZZI DI TRASPORTO STRADALI LEGGERI	7.431.636,85	1.227.863,02	653.126,13	8.006.373,74
OGGETTI DI ANTIQUARIATO	0,00	264.259,74	0,00	264.259,74
ALTRI OGGETTI DI VALORE	18.622.917,83	4.331.234,45	35.636,99	22.918.515,29
TOTALE ATTIVITA' NON FINANZIARIE PRODOTTE	138.025.705,66	14.208.439,46	37.781.657,32	114.473.487,80
PASSIVITA' FINANZIARIE				
RESIDUI PASSIVI PERENTI DI PARTE CORRENTE	339.890.033,03	37.307.955,51	25.303.111,88	351.894.876,66
TOTALE PASSIVITA' FINANZIARIE	339.890.033,03	37.307.955,51	25.303.111,88	351.894.876,66

ALLEGATO ALLA TABELLA

MINISTERO DEGLI AFFARI ESTERI

CLASSIFICAZIONI	CONSISTENZA AL 31 DICEMBRE 2005	VARIAZIONI AVVENUTE DURANTE L'ESERCIZIO 2006		CONSISTENZA AL 31 DICEMBRE 2006
		IN AUMENTO	IN DIMINUZIONE	
ORGANISMI INTERNAZIONALI				
CONSIGLIO D'EUROPA - PARTECIPAZIONE DELL'ITALIA AL FONDO DI RISTABILIMENTO DEL CONSIGLIO D'EUROPA PER I RIFUGIATI NAZIONALI E LE ECCELENZE DI POPOLAZIONI IN EUROPA	549.692,00	0,00	0,00	549.692,00
SOMMA DESTINATA ALLA COSTITUZIONE DEL FONDO LA CUI RENDITA SARA' AMMINISTRATA DALLA FONDAZIONE PIETRO CHIESA PER SOVVENIRE AI RISOGNI DELLE COLLETTIVITA' ITALIANE IN CHIASSO E DELLE SUE ISTITUZIONI PRESENTI E FUTURE	84.440,70	0,00	1.807,74	82.632,96
TOTALE ORGANISMI INTERNAZIONALI	634.132,70	0,00	1.807,74	632.324,96

TABELLA VII
ATTIVITA' E PASSIVITA' GESTITE DAL MINISTERO DELLA PUBBLICA ISTRUZIONE

CLASSIFICAZIONI	CONSISTENZA AL 31 DICEMBRE 2005	VARIAZIONI AVVENUTE DURANTE L'ESERCIZIO 2006		CONSISTENZA AL 31 DICEMBRE 2006
		IN AUMENTO	IN DIMINUIZIONE	
ATTIVITA' FINANZIARIE				
FONDI DI DOTAZIONE	75.774.731,50	456.815,00	0,00	76.231.546,50
ORGANISMI INTERNAZIONALI	21.691,19	0,00	0,00	21.691,19
ALTRE PARTECIPAZIONI	686.964.347,30	538.159.510,04	0,00	1.225.123.857,34
FONDI DI ROTAZIONE	5.692.647.253,99	6.646.669,78	2.068.414,05	5.697.225.509,72
TOTALE ATTIVITA' FINANZIARIE	6.455.408.023,98	545.262.994,82	2.068.414,05	6.998.602.804,75
ATTIVITA' NON FINANZIARIE PRODOTTE				
MACCHINARI PER UFFICIO	4.655.531,71	8.201.470,71	6.276.086,76	6.580.913,66
IMPIANTI E MACCHINARI PER LOCALI AD USO SPEC.	887.489,35	681.453,40	298.239,11	1.270.703,64
HARDWARE	1.025.445,17	701.842,59	537.739,47	1.189.549,29
ALTRI IMPIANTI E MACCHINARI	83.876,67	427.098,27	22.560,35	488.414,59
ATTREZZATURE	1.801.710,33	526.314,75	122.773,98	2.205.251,10
ATTREZZATURE E MACCHINARI PER ALTRI USI SPEC.	280.055,94	0,00	278.903,94	1.152,00
CLASSIFICAZIONE RESIDUALE CAT. 3 BENI MOBILI	17.970.190,31	527.581,14	6.165.552,99	12.332.218,46
MOBILI ED ARREDI PER UFFICIO	4.111.852,04	6.510.639,25	4.295.571,69	6.326.919,60
MOBILI ED ARREDI PER ALLOGGI E PERTINENZE	23.197,29	26.075,21	24.287,63	24.984,87
MOBILI ED ARREDI PER LOCALI AD USO SPECIFICO	675.369,38	321.820,36	252.850,47	744.339,27
ALTRI MOBILI ED ARREDI PER USO SPECIFICO	73.385,56	0,00	73.385,56	0,00
CLASSIFICAZIONE RESIDUALE CAT. 1 BENI MOBILI	35.146.353,10	64.517,87	27.591.674,10	7.619.196,87
LIBRI E PUBBLICAZIONI	954.823,37	360.731,43	222.582,33	1.092.972,47
MATERIALE MULTIMEDIALE	8.591,84	11.082,99	1.706,06	17.968,77
ALTRI MATERIALI BIBLIOGRAFICI	0,00	165,15	0,00	165,15
CLASSIFICAZIONE RESIDUALE CAT. 2 BENI MOBILI	3.778.663,91	24.707,92	1.383.857,23	2.419.514,60
DA RIPORTARE	71.476.535,97	18.385.501,04	47.547.773,67	42.314.263,34

TABELLA VII
ATTIVITA' E PASSIVITA' GESTITE DAL MINISTERO DELLA PUBBLICA ISTRUZIONE

CLASSIFICAZIONI	CONSISTENZA AL 31 DICEMBRE 2005	VARIAZIONI AVVENUTE DURANTE L'ESERCIZIO 2006		CONSISTENZA AL 31 DICEMBRE 2006
		IN AUMENTO	IN DIMINUZIONE	
ATTIVITA' NON FINANZIARIE PRODOTTE				
RIPORTO	71.476.535,97	18.385.501,04	47.547.773,87	42.314.263,34
MEZZI DI TRASPORTO STRADALI LEGGERI	89.076,47	29.707,60	36.626,33	82.157,74
MEZZI DI TRASPORTO MARITTIMI	7.099,63	0,00	7.099,63	0,00
CLASSIFICAZIONE RESIDUALE CAT. 6 BENI MOBILI	40.733,96	0,00	29.637,89	11.096,07
STRUMENTI MUSICALI	15.767.533,94	2.986.744,93	3.112.426,90	15.641.851,97
SOFTWARE	10.672,50	17.714,44	3.400,31	24.986,63
ORIGINALI DI OPERE ARTISTICHE E LETTERARIE	109.356,28	0,00	97.735,97	11.620,31
MATERIALE PER LABORATORI	95.299,79	36.695,68	2.795,99	129.198,48
OGGETTI DI ANTIQUARIATO	1.807,50	0,00	0,00	1.807,50
ALTRI OGGETTI DI VALORE	637,83	769,00	206,25	1.200,58
BENI STORICI (BENI MOB. DI VALORE CULT.)	4.634.380,09	5.145.114,40	0,00	9.779.494,49
BENI ARTISTICI (BENI MOB. DI VALORE CULT.)	13.905.454,44	269.507,93	0,00	14.174.962,37
BENI DEMO-ETNO-ANTROPOLOGICI (B.M. VAL. CULT.)	35.708,32	0,00	0,00	35.708,32
BENI ARCHEOLOGICI (BENI MOB. DI VALORE CULT.)	44,42	51.916,76	0,00	51.961,18
BENI LIBRARI (BENI MOB. DI VALORE CULTURALE)	7.744.988,25	7.093,53	0,00	7.752.081,78
BENI ARCHIVISTICI (BENI MOB. DI VALORE CULT.)	0,00	378.924,11	0,00	378.924,11
TOTALE ATTIVITA' NON FINANZIARIE PRODOTTE	113.919.328,49	27.309.689,42	50.637.702,94	90.391.314,97
PASSIVITA' FINANZIARIE				
RESIDUI PASSIVI PERENTI DI PARTE CORRENTE	1.169.918.921,79	98.084.014,74	80.009.791,09	1.187.973.145,44
RESIDUI PASSIVI PERENTI IN CONTO CAPITALE	951.431.602,33	98.961.040,25	141.383.794,36	909.008.848,22
TOTALE PASSIVITA' FINANZIARIE	2.121.350.524,12	197.025.054,99	221.393.585,45	2.096.981.993,66

ALLEGATO ALLA TABELLA

MINISTERO DELLA PUBBLICA ISTRUZIONE

CLASSIFICAZIONI	CONSISTENZA AL 31 DICEMBRE 2005	VARIAZIONI AVVENUTE DURANTE L'ESERCIZIO 2006		CONSISTENZA AL 31 DICEMBRE 2006
		IN AUMENTO	IN DIMINUZIONE	
FONDI DI DOTAZIONE CONFERIMENTO AL FONDO DI DOTAZIONE DEL CONSORZIO COSTITUITO TRA L'ISTITUTO NAZIONALE DI FISICA NUCLEARE (I.N.F.N.) ED ALTRI ENTI, FINALIZZATO A SPESE DI INVESTIMENTO.	2.582.284,50	0,00	0,00	2.582.284,50
CONSORZIO PER L'AREA DI RICERCA SCIENTIFICA E TECNOLOGICA DI TRIESTE	73.192.447,00	456.815,00	0,00	73.649.262,00
TOTALE FONDI DI DOTAZIONE	75.774.731,50	456.815,00	0,00	76.231.546,50
ORGANISMI INTERNAZIONALI AGENZIA DI APPROVVIGIONAMENTO DELLA COMUNITA' EUROPEA DELL'ENERGIA ATOMICA (EUR ATOM). CONFERIMENTO DELLO STATO PER LA COSTITUZIONE DEL CAPITALE. LEGGE N. 120 3 DEL 1957. ARTICOLO N. 54.	21.691,19	0,00	0,00	21.691,19
ALTRE PARTECIPAZIONI CONTRIBUTO ORDINARIO ALL'AGENZIA SPAZIALE ITALIANA (A.S.I.) A CARICO DEL FONDO PER IL FINANZIAMENTO DEGLI ENTI DI RICERCA.	21.691,19	0,00	0,00	21.691,19
TOTALE ORGANISMI INTERNAZIONALI	21.691,19	0,00	0,00	21.691,19
FONDI DI ROTAZIONE FONDO DI ROTAZIONE - I.M.I. - CONFERIMENTO DELLO STATO PER LA COSTITUZIONE DEL FONDO SPECIALE CON CARATTERE ROTATIVO DESTINATO ALLA RICERCA APPLICA- TA	686.964.347,30	538.159.510,04	0,00	1.225.123.857,34
TOTALE ALTRE PARTECIPAZIONI	686.964.347,30	538.159.510,04	0,00	1.225.123.857,34
	5.692.647.253,99	6.646.669,78	2.068.414,05	5.697.225.509,72

ALLEGATO ALLA TABELLA

MINISTERO DELLA PUBBLICA ISTRUZIONE

CLASSIFICAZIONI	CONSISTENZA AL 31 DICEMBRE 2005	VARIAZIONI AVVENUTE DURANTE L'ESERCIZIO 2006		CONSISTENZA AL 31 DICEMBRE 2006
		IN AUMENTO	IN DIMINUZIONE	
FONDI DI ROTAZIONE TOTALE FONDI DI ROTAZIONE	5.692.647.253,99	6.646.669,78	2.068.414,05	5.697.225.509,72

TABELLA VIII
ATTIVITA' E PASSIVITA' GESTITE DAL MINISTERO DELL'INTERNO

CLASSIFICAZIONI	CONSISTENZA AL 31 DICEMBRE 2005	VARIAZIONI AVVENUTE DURANTE L'ESERCIZIO 2006		CONSISTENZA AL 31 DICEMBRE 2006
		IN AUMENTO	IN DIMINUZIONE	
ATTIVITA' FINANZIARIE				
FONDI DI SCORTA	30.847.074,24	44.058.104,29	34.187.756,64	40.717.421,89
CREDITI CONCESSI AD ENTI PUBBL. E IST. CRED.	2.910.726,62	0,00	0,00	2.910.726,62
TOTALE ATTIVITA' FINANZIARIE	33.757.800,86	44.058.104,29	34.187.756,64	43.628.148,51
ATTIVITA' NON FINANZIARIE PRODOTTE				
MACCHINARI PER UFFICIO	89.489.534,67	72.421.048,80	28.129.386,70	133.781.196,77
IMPIANTI E MACCHINARI PER LOCALI AD USO SPEC.	20.177.727,35	5.073.801,27	2.810.139,36	22.441.389,26
HARDWARE	2.292.781,00	1.181.350,99	704.398,60	2.769.733,39
ALTRI IMPIANTI E MACCHINARI	4.142.128,54	1.780.030,38	686.315,83	5.235.843,09
ATTREZZATURE	14.688.156,81	8.895.218,08	1.109.330,22	22.474.044,67
ATTREZZATURE E MACCHINARI PER ALTRI USI SPEC.	74.276.935,69	28.928.493,59	16.318.888,87	86.886.540,41
CLASSIFICAZIONE RESIDUALE CAT. 3 BENI MOBILI	27.971.683,53	48.484,22	19.391.471,71	8.628.696,04
MOBILI ED ARREDI PER UFFICIO	67.581.317,55	30.791.845,65	28.804.941,58	69.568.221,62
MOBILI ED ARREDI PER ALLOGGI E PERTINENZE	12.789.832,19	5.345.369,36	6.001.260,57	12.133.940,98
MOBILI ED ARREDI PER LOCALI AD USO SPECIFICO	17.592.752,90	8.584.239,75	2.233.775,08	23.943.217,57
ALTRI MOBILI ED ARREDI PER USO SPECIFICO	7.372.715,70	2.464.637,89	1.402.648,97	8.434.704,62
CLASSIFICAZIONE RESIDUALE CAT. 1 BENI MOBILI	211.305.395,40	2.184.934,80	96.278.206,65	117.212.123,55
LIBRI E PUBBLICAZIONI	1.370.902,77	286.178,52	344.047,55	1.313.033,74
MATERIALE MULTIMEDIALE	55.498,67	2.712,48	572,18	57.638,97
ALTRI MATERIALI BIBLIOGRAFICI	22.679,99	197,98	5.929,60	16.948,37
CLASSIFICAZIONE RESIDUALE CAT. 2 BENI MOBILI	3.158.563,37	520,40	346.683,01	2.812.400,76
MEZZI DI TRASPORTO STRADALI LEGGERI	44.519.104,79	85.874.285,04	14.884.182,29	115.509.207,54
MEZZI DI TRASPORTO STRADALI PESANTI	264.708.740,47	118.886.438,13	33.799.694,42	349.795.484,18
DA RIPORTARE	863.516.451,39	372.749.787,33	253.251.873,19	983.014.365,53

TABELLA VIII
ATTIVITA' E PASSIVITA' GESTITE DAL MINISTERO DELL'INTERNO

CLASSIFICAZIONI	CONSISTENZA AL 31 DICEMBRE 2005	VARIAZIONI AVVENUTE DURANTE L'ESERCIZIO 2006		CONSISTENZA AL 31 DICEMBRE 2006
		IN AUMENTO	IN DIMINUZIONE	
ATTIVITA' NON FINANZIARIE PRODOTTE				
RIPORTO	863.516.451,39	372.749.787,33	253.251.873,19	983.014.365,53
MEZZI DI TRASPORTO AEREI	103.285.673,61	27.772.011,60	9.046.920,68	122.010.764,53
MEZZI DI TRASPORTO MARITTIMI	18.084.173,23	13.502.295,10	352.158,76	31.234.309,57
ALTRI MEZZI DI TRASPORTO	5.743.584,78	15.912.116,06	2.175.125,83	19.480.575,01
CLASSIFICAZIONE RESIDUALE CAT. 6 BENI MOBILI	887.817.141,01	159.339.954,65	242.591.164,77	804.565.940,89
CLASSIFICAZIONE RESIDUALE CAT. 5 BENI MOBILI	306.118.470,40	485.477,93	32.339.691,57	274.264.256,76
EQUIPAGGIAMENTI CIVILI	25.325.188,24	18.574.203,65	11.555.559,22	32.343.832,67
EQUIPAGGIAMENTI LOGISTICO-MILITARI	3.733.662,07	12.522.112,26	1.108.790,18	15.146.984,15
VESTIARI CIVILI	31.022.551,16	9.370.714,89	15.059.952,25	25.333.313,60
VESTIARI MILITARI	5.441.207,56	1.806.893,76	2.016.223,49	5.231.877,83
STRUMENTI MUSICALI	17.987,50	1.515,16	4.829,38	14.673,28
CLASSIFICAZIONE RESIDUALE CAT. 4 BENI MOBILI	9.188,32	0,00	1,55	9.186,77
ALTRI BENI MATERIALI PRODOTTI	712.356.861,49	171.759.539,39	60.315.165,34	823.801.235,54
SOFTWARE	55.942,85	298.335,52	15.460,51	338.817,86
ORIGINALI DI OPERE ARTISTICHE E LETTERARIE	4.536,00	795,89	0,00	5.331,89
MATERIALE PER LABORATORI	2.068.527,56	752.582,67	98.013,75	2.723.086,48
MATERIALE PER OFFICINE	12.425,60	153.876,32	4.775,99	161.525,93
PIETRE E METALLI PREZIOSI	1.206,47	0,00	1.206,47	0,00
OGGETTI DI ANTIQUARIATO	87.066,97	91.479,23	63.157,26	115.388,94
ALTRI OGGETTI DI VALORE	50.370,79	327.574,31	313.999,67	63.945,43
TOTALE ATTIVITA' NON FINANZIARIE PRODOTTE	2.964.752.217,00	805.421.275,52	630.314.069,86	3.139.859.422,66
PASSIVITA' FINANZIARIE				
RESIDUI PASSIVI PERENTI DI PARTE CORRENTE	10.297.738.981,70	334.781.501,00	158.789.443,44	10.473.731.039,26
DA RIPORTARE	10.297.738.981,70	334.781.501,00	158.789.443,44	10.473.731.039,26

TABELLA VIII
ATTIVITA' E PASSIVITA' GESTITE DAL MINISTERO DELL'INTERNO

CLASSIFICAZIONI	CONSISTENZA AL 31 DICEMBRE 2005	VARIAZIONI AVVENUTE DURANTE L'ESERCIZIO 2006		CONSISTENZA AL 31 DICEMBRE 2006
		IN AUMENTO	IN DIMINUIZIONE	
PASSIVITA' FINANZIARIE				
RIPORTO	10.297.738.981,70	334.781.501,00	158.789.443,44	10.473.731.039,26
RESIDUI PASSIVI PERENTI IN CONTO CAPITALE	702.442.385,96	875.258.523,01	66.376,01	1.577.634.532,96
TOTALE PASSIVITA' FINANZIARIE	11.000.181.367,66	1.210.040.024,01	158.855.819,45	12.051.365.572,22

ALLEGATO ALLA TABELLA

MINISTERO DELL'INTERNO

CLASSIFICAZIONI	CONSISTENZA AL 31 DICEMBRE 2005	VARIAZIONI AVVENUTE DURANTE L'ESERCIZIO 2006		CONSISTENZA AL 31 DICEMBRE 2006
		IN AUMENTO	IN DIMINUZIONE	
FONDI DI SCORTA RIFUSIONE DELLE SOMME ANTICIPATE DAL MINISTERO DELL'INTERNO PER PROVVEDERE ALLE MOMENTANEE DEFICIENZE DI CASSA DEI REPARTI OD UFFICI DEL DISCIOLTO CORPO DELLE GUARDIE DI PUBBLICA SICUREZZA, NONCHE' AGLI ISTITUTI DI ISTRUZIONE E DI FORMAZIONE PROFESSIONALE DEL PERSONALE DELLA POLIZIA DI STATO.	23.811.904,64	30.600.000,00	22.462.328,07	31.948.576,57
RIFUSIONE DELLE SOMME ANTICIPATE DAL MINISTERO DELL'INTERNO PER PROVVEDERE ALLE MOMENTANEE DEFICIENZE DI FONDI PRESSO I COMANDI PROVINCIALI DEI VIGILI DEL FUOCO, LE SCUOLE CENTRALI ANTINCENDI ED IL CENTRO STUDI ED ESPERIENZE. DL N. 361 DEL 1995 ART. 4.	7.035.169,60	13.458.104,29	11.725.428,57	8.767.845,32
TOTALE FONDI DI SCORTA	30.847.074,24	44.058.104,29	34.187.756,64	40.717.421,89
CREDITI CONCESSI AD ENTI PUBBL. E IST. CRED. COMUNI E PROVINCE: SOMME ANTICIPATE DALLLO STATO PER L'ESTENSIONE DEI MIGLIORA MENTI ECONOMICI AL PERSONALE DIPENDENTE.	24.795,43	0,00	0,00	24.795,43
ENTI DIVERSI- SPESE ANTICIPATE DALLLO STATO PER IL MANTENIMENTO DEGLI INDIGENTI INABILI A QUALSIASI PROFICUO LAVORO.	1.637.596,76	0,00	0,00	1.637.596,76
COMUNI VARI- ANTICIPAZIONI DA PARTE DELLO STATO PER IL PAGAMENTO DELLE RETTE DI SPEDALITA', DOVUTE PER LEGGI E CONVENZIONI DAI COMUNI AGLI OSPEDALI CIVILI GESTITI DA ISTITUZIONI PUBBLICHE DI ASSISTENZA E BENEFICENZA, RICONOSCIUTI AI SENSI DELLA LEGGE 17 LUGLIO 1890, N.6782 E SUCCESSIVE MODIFICAZIONI ED				
TOTALE PARZIALE DA RIPORTARE	1.662.392,19	0,00	0,00	1.662.392,19

ALLEGATO ALLA TABELLA

MINISTERO DELL'INTERNO

CLASSIFICAZIONI	CONSISTENZA AL 31 DICEMBRE 2005	VARIAZIONI AVVENUTE DURANTE L'ESERCIZIO 2006		CONSISTENZA AL 31 DICEMBRE 2006
		IN AUMENTO	IN DIMINUZIONE	
CREDITI CONCESSI AD ENTI PUBBL. E IST. CRED. INTEGRAZIONI, ED ALLE CLINICHE UNIVERSITARIE CHE ESERCITANO SERVIZIO DI PRONTO SOCCORSO.	1.662.392,19	0,00	0,00	1.662.392,19
	1.248.334,43	0,00	0,00	1.248.334,43
TOTALE CREDITI CONCESSI AD ENTI PUBBL. E IST. CRED.	2.910.726,62	0,00	0,00	2.910.726,62

TABELLA IX

ATTIVITA' E PASSIVITA' GESTITE DAL MIN. DELL'AMBIENTE E DELLA TUTELA DEL TERRITORIO E DEL MARE

CLASSIFICAZIONI	CONSISTENZA AL 31 DICEMBRE 2005	VARIAZIONI AVVENUTE DURANTE L'ESERCIZIO 2006		CONSISTENZA AL 31 DICEMBRE 2006
		IN AUMENTO	IN DIMINUIZIONE	
ATTIVITA' NON FINANZIARIE PRODOTTE				
MACCHINARI PER UFFICIO	1.773.048,67	809.839,90	844.644,25	1.738.244,32
MOBILI ED ARREDI PER UFFICIO	1.411.391,02	146.984,51	215.897,44	1.342.478,09
MOBILI ED ARREDI PER LOCALI AD USO SPECIFICO	0,00	711,28	0,00	711,28
LIBRI E PUBBLICAZIONI	28.358,91	0,00	0,00	28.358,91
TOTALE ATTIVITA' NON FINANZIARIE PRODOTTE	3.212.798,60	957.535,69	1.060.541,69	3.109.792,60
PASSIVITA' FINANZIARIE				
RESIDUI PASSIVI PERENTI DI PARTE CORRENTE	214.166.571,45	37.887.289,20	13.847.236,75	238.206.623,90
RESIDUI PASSIVI PERENTI IN CONTO CAPITALE	599.681.996,59	132.423.385,34	98.253.297,18	633.852.084,75
TOTALE PASSIVITA' FINANZIARIE	813.848.568,04	170.310.674,54	112.100.533,93	872.058.708,65

TABELLA X
ATTIVITA' E PASSIVITA' GESTITE DAL MINISTERO DELLE INFRASTRUTTURE

CLASSIFICAZIONI	CONSISTENZA AL 31 DICEMBRE 2005	VARIAZIONI AVVENUTE DURANTE L'ESERCIZIO 2006		CONSISTENZA AL 31 DICEMBRE 2006
		IN AUMENTO	IN DIMINUZIONE	
ATTIVITA' FINANZIARIE				
FONDI DI DOTAZIONE	7.746.853,18	0,00	0,00	7.746.853,18
FONDI DI SCORTA	2.651.364,78	4.510.000,00	4.648.000,00	2.513.364,78
CREDITI CONCESSI AD AZIENDE ED ENTI PRIVATI	869.043.358,45	0,00	0,00	869.043.358,45
TOTALE ATTIVITA' FINANZIARIE	879.441.576,41	4.510.000,00	4.648.000,00	879.303.576,41
ATTIVITA' NON FINANZIARIE PRODOTTE				
OPERE IN CORSO DI COSTRUZIONE (ABITAZIONI)	0,00	134.217.461,15	134.217.461,15	0,00
FABBRICATI CIVILI ADIBITI A FINI ISTITUZIONALI	2.956.094,23	0,00	0,00	2.956.094,23
OPERE IN CORSO DI COSTRUZIONE (FAB. NON RES.)	94.397.661,22	0,00	0,00	94.397.661,22
OPERE DI MANUTENZIONE STRAORD. (FAB. NON RES.)	40.846.052,93	0,00	0,00	40.846.052,93
STRADE FERRATE E RELATIVI MATERIALI DI ESER.	2.969.313.557,77	100.564.145,14	0,00	3.069.877.702,91
ALTRE OPERE	718.102.400,15	3.148.116,66	0,00	721.250.516,81
MACCHINARI PER UFFICIO	40.009.980,65	15.903.738,21	25.470.514,98	30.443.203,88
IMPIANTI E MACCHINARI PER LOCALI AD USO SPEC.	6.090.854,19	2.248.499,35	915.505,43	7.423.848,11
HARDWARE	1.433.193,88	1.841.662,18	1.509.512,73	1.765.343,33
ALTRI IMPIANTI E MACCHINARI	1.051.398,34	149.555,56	261.063,19	939.890,71
ATTREZZATURE	8.085.597,78	2.522.175,80	2.350.438,67	8.257.334,91
ATTREZZATURE E MACCHINARI PER ALTRI USI SPEC.	2.266.642,93	477.322,39	328.819,63	2.415.145,69
CLASSIFICAZIONE RESIDUALE CAT. 3 BENI MOBILI	8.341.234,80	111.718,97	2.377.264,14	6.075.689,63
MOBILI ED ARREDI PER UFFICIO	15.981.761,40	7.163.023,01	5.850.061,16	17.294.723,25
MOBILI ED ARREDI PER ALLOGGI E PERTINENZE	641.548,85	257.992,87	177.415,34	722.126,38
MOBILI ED ARREDI PER LOCALI AD USO SPECIFICO	1.803.406,31	1.014.998,11	368.000,91	2.450.403,51
ALTRI MOBILI ED ARREDI PER USO SPECIFICO	66.518,53	960,00	57.654,58	9.823,95
DA RIPORTARE	3.911.387.903,96	269.621.369,40	173.883.711,91	4.007.125.561,45

TABELLA X

ATTIVITA' E PASSIVITA' GESTITE DAL MINISTERO DELLE INFRASTRUTTURE

CLASSIFICAZIONI	CONSISTENZA AL 31 DICEMBRE 2005	VARIAZIONI AVVENUTE DURANTE L'ESERCIZIO 2006		CONSISTENZA AL 31 DICEMBRE 2006
		IN AUMENTO	IN DIMINUZIONE	
ATTIVITA' NON FINANZIARIE PRODOTTE				
RIPORTO	3.911.387.903,96	269.621.369,40	173.883.711,91	4.007.125.561,45
CLASSIFICAZIONE RESIDUALE CAT. 1 BENI MOBILI	30.236.608,47	179.314,43	16.210.899,89	14.205.023,01
LIBRI E PUBBLICAZIONI	1.312.460,29	71.446,74	241.860,92	1.142.046,11
MATERIALE MULTIMEDIALE	0,00	1.032,91	0,00	1.032,91
ALTRI MATERIALI BIBLIOGRAFICI	8.880,40	0,00	0,00	8.880,40
CLASSIFICAZIONE RESIDUALE CAT. 2 BENI MOBILI	293.055,16	1.204,18	134.843,54	159.415,80
MEZZI DI TRASPORTO STRADALI LEGGERI	5.194.949,95	2.679.565,75	1.946.356,55	5.928.159,15
MEZZI DI TRASPORTO STRADALI PESANTI	4.600.794,72	4.402.933,12	1.380.939,94	7.622.787,90
MEZZI DI TRASPORTO AEREI	86.555.621,22	152.245,67	2.744.934,34	83.962.932,55
MEZZI DI TRASPORTO MARITIMI	160.134.610,27	36.372.934,04	10.786.619,53	185.720.924,78
ALTRI MEZZI DI TRASPORTO	1.048.356,76	940.537,32	124.563,25	1.864.330,83
CLASSIFICAZIONE RESIDUALE CAT. 6 BENI MOBILI	50.046.111,07	18.297,37	28.835.455,93	21.228.952,51
MEZZI NAVALI DA GUERRA	137.551,47	0,00	137.551,47	0,00
CLASSIFICAZIONE RESIDUALE CAT. 5 BENI MOBILI	39.325,26	0,00	0,00	39.325,26
EQUIPAGGIAMENTI CIVILI	7.975,84	3.024,65	4.159,49	6.841,00
EQUIPAGGIAMENTI LOGISTICO-MILITARI	4.587,13	107.186,60	107.657,46	4.116,27
VESTITI CIVILI	9.446,40	502,00	8.059,12	1.889,28
VESTITI MILITARI	0,00	123.552,00	40.392,00	83.160,00
STRUMENTI MUSICALI	379,65	0,00	379,65	0,00
ALTRI BENI MATERIALI PRODOTTI	273.153,74	72.882,50	27.589,62	318.446,62
SOFTWARE	9.997,38	79.615,78	76.660,33	12.952,83
ORIGINALI DI OPERE ARTISTICHE E LETTERARIE	167.649,10	18.317,06	3.110,13	182.856,03
MATERIALE PER LABORATORI	175.648,78	10.194,75	12.631,78	173.211,75
DA RIPORTARE	4.251.645.067,02	314.856.156,27	236.708.376,85	4.329.792.846,44

TABELLA X
ATTIVITA' E PASSIVITA' GESTITE DAL MINISTERO DELLE INFRASTRUTTURE

CLASSIFICAZIONI	CONSISTENZA AL 31 DICEMBRE 2005	VARIAZIONI AVVENUTE DURANTE L'ESERCIZIO 2006		CONSISTENZA AL 31 DICEMBRE 2006
		IN AUMENTO	IN DIMINUZIONE	
ATTIVITA' NON FINANZIARIE PRODOTTE				
RIPORTO	4.251.645.067,02	314.856.156,27	236.708.376,85	4.329.792.846,44
MATERIALE PER OFFICINE	255.259,57	20.972,90	14.210,86	262.021,61
OGGETTI DI ANTIQUARIATO	575,69	2.582,28	0,00	3.157,97
ALTRI OGGETTI DI VALORE	128.618,99	5.681,03	5.681,03	128.618,99
TOTALE ATTIVITA' NON FINANZIARIE PRODOTTE	4.252.029.521,27	314.885.392,48	236.728.268,74	4.330.186.645,01
PASSIVITA' FINANZIARIE				
RESIDUI PASSIVI PERENTI DI PARTE CORRENTE	1.485.353.757,17	329.627.432,05	89.246.925,79	1.725.734.263,43
RESIDUI PASSIVI PERENTI IN CONTO CAPITALE	1.373.185.044,32	296.655.011,23	130.709.514,14	1.539.130.541,41
TOTALE PASSIVITA' FINANZIARIE	2.858.538.801,49	626.282.443,28	219.956.439,93	3.264.864.804,84

ALLEGATO ALLA TABELLA

MINISTERO DELLE INFRASTRUTTURE

CLASSIFICAZIONI	CONSISTENZA AL 31 DICEMBRE 2005	VARIAZIONI AVVENUTE DURANTE L'ESERCIZIO 2006		CONSISTENZA AL 31 DICEMBRE 2006
		IN AUMENTO	IN DIMINUZIONE	
FONDI DI DOTAZIONE				
FONDO DI DOTAZIONE ALL'ENTE AUTONOMO DEL PORTO DI TRIESTE	7.746.853,18	0,00	0,00	7.746.853,18
TOTALE FONDI DI DOTAZIONE	7.746.853,18	0,00	0,00	7.746.853,18
FONDI DI SCORTA				
FONDO SCORTA PER PROVVEDERE ALLE MOMENTANEE DEFICIENZE DI CASSA DELLE CAPITANIE DI PORTO.	2.651.364,78	4.510.000,00	4.648.000,00	2.513.364,78
TOTALE FONDI DI SCORTA	2.651.364,78	4.510.000,00	4.648.000,00	2.513.364,78
CREDITI CONCESSI AD AZIENDE ED ENTI PRIVATI				
CONCESSIONARI DI LINEE FERROVIARIE. SUSSIDI INTEGRATIVI DI ESERCIZIO DI CARATTERE TEMPORANEO PER LE FERROVIE E LINEE DI NAVIGAZIONE INTERNA IN CONCESSIONE ALL'INDUSTRIA PRIVATA DA RIMBORSARE AL LO STATO AI SENSI DELL'ARTICOLO 4 DEL DECRETO LEGISLATIVO LUOGOTENENZIALE 12 APRILE 1946, N.338.	869.035.003,33	0,00	0,00	869.035.003,33
FINANZIAMENTO SPECIALE PER LA COSTRUZIONE DI NAVI MERCANTILI	8.355,12	0,00	0,00	8.355,12
TOTALE CREDITI CONCESSI AD AZIENDE ED ENTI PRIVATI	869.043.358,45	0,00	0,00	869.043.358,45

ALLEGATO ALLA TABELLA

MINISTERO DELLE INFRASTRUTTURE

CLASSIFICAZIONI	CONSISTENZA AL 31 DICEMBRE 2005	VARIAZIONI AVVENUTE DURANTE L'ESERCIZIO 2006		CONSISTENZA AL 31 DICEMBRE 2006
		IN AUMENTO	IN DIMINUZIONE	
STRADE FERRATE E RELATIVI MATERIALI DI ESER.				
LINEE FERROVIARIE, FILOVIARIE, TRAMVIARIE, COSTRUITE OD IN CORSO DI COSTRUZIONE, LORO POTENZIAMENTO E RICOSTRUZIONE	426.360.179,15	3.145.486,25	0,00	429.505.665,40
FERROVIE IN GESTIONE DIRETTA DALLO STATO ED IN GESTIONE GOVERNATIVA. SPESE DI POTENZIAMENTO DELLE FERROVIE IN CONCESSIONE	1.213.862.595,64	11.315.000,00	0,00	1.225.177.595,64
LINEE FERROVIARIE VARIE E DI NAVIGAZIONE, IMPIANTI E MATERIALE ROTABILE O GALLEGGIANTI DI "PROPRIETA" DELLO STATO	150.192.704,33	5.249.213,85	0,00	155.441.918,18
FERROVIA METROPOLITANA DI ROMA	846.681.569,69	51.530.617,55	0,00	898.212.187,24
SECONDA LINEA DELLA FERROVIA METROPOLITANA DI ROMA	191.664.407,22	28.630.664,16	0,00	220.295.071,38
LINEE FERROVIARIE VARIE IN REGIME DI CONCESSIONE, RIPARAZIONE DEI DANNI ARRECATI DALLE ALLUVIONI DELL'ANNO 1978	140.552.101,74	693.163,33	0,00	141.245.265,07
TOTALE STRADE FERRATE E RELATIVI MATERIALI DI ESER.	2.969.313.557,77	100.564.145,14	0,00	3.069.877.702,91
ALTRE OPERE				
COSTRUZIONE EDILE PER IMPIANTI DI REVISIONE E CONTROLLO AUTOVEICOLI MEDIANTE APPARECCHIATURE E.R.P. E COSTRUZIONE DI UN LABORATORIO DI ESPERIENZE PER FUNI METALLICHE IMPIEGATE NEI PUBBLICI SERVIZI DI TRASPORTO A FUNI	485.538,26	874.260,59	0,00	1.359.798,85
ATTREZZATURE TECNICHE PER I SERVIZI DELLA MOTORIZZAZIONE CIVILE; COSTRUZIONE IMPIANTI DEL CENTRO PROVE AUTOVEICOLI E CENTRO SUPERIORE RICERCHE	717.616.861,89	2.273.856,07	0,00	719.890.717,96
TOTALE ALTRE OPERE	718.102.400,15	3.148.116,66	0,00	721.250.516,81

TABELLA XI
ATTIVITA' E PASSIVITA' GESTITE DAL MINISTERO DELLE COMUNICAZIONI

CLASSIFICAZIONI	CONSISTENZA AL 31 DICEMBRE 2005	VARIAZIONI AVVENUTE DURANTE L'ESERCIZIO 2006		CONSISTENZA AL 31 DICEMBRE 2006
		IN AUMENTO	IN DIMINUZIONE	
ATTIVITA' NON FINANZIARIE PRODOTTE				
MACCHINARI PER UFFICIO	3.490.752,25	2.284.930,81	2.944.632,55	2.831.050,51
IMPIANTI E MACCHINARI PER LOCALI AD USO SPEC.	20.146.160,46	2.471.888,02	1.262.581,13	21.355.467,35
HARDWARE	223.914,95	154.509,33	197.326,74	181.097,54
ALTRI IMPIANTI E MACCHINARI	185.254,67	18.456,53	20.026,24	183.684,96
ATTREZZATURE	12.900.340,80	4.038.213,19	1.157.164,66	15.781.389,33
ATTREZZATURE E MACCHINARI PER ALTRI USI SPEC.	137.050,50	0,00	0,00	137.050,50
CLASSIFICAZIONE RESIDUALE CAT. 3 BENI MOBILI	1.517.524,74	0,00	1.515.262,66	2.262,08
MOBILI ED ARREDI PER UFFICIO	989.211,06	220.633,30	132.407,48	1.077.436,88
MOBILI ED ARREDI PER ALLOGGI E PERTINENZE	11.202,36	0,00	958,80	10.243,56
MOBILI ED ARREDI PER LOCALI AD USO SPECIFICO	112.102,93	45.072,89	24.774,91	132.400,91
ALTRI MOBILI ED ARREDI PER USO SPECIFICO	26.080,11	3.655,20	3.655,20	26.080,11
CLASSIFICAZIONE RESIDUALE CAT. 1 BENI MOBILI	8.412.616,77	0,00	2.907.690,77	5.504.926,00
LIBRI E PUBBLICAZIONI	476.611,54	6.758,05	2.531,36	480.838,23
MATERIALE MULTIMEDIALE	46.208,52	0,00	55,78	46.152,74
CLASSIFICAZIONE RESIDUALE CAT. 2 BENI MOBILI	18.902,28	0,00	2.138,79	16.763,49
MEZZI DI TRASPORTO STRADALI LEGGERI	2.964.060,62	1.135.014,60	1.620.101,91	2.478.973,31
MEZZI DI TRASPORTO STRADALI PESANTI	133.112,84	0,00	0,00	133.112,84
ALTRI MEZZI DI TRASPORTO	763.298,81	352.559,18	151.579,04	964.278,95
CLASSIFICAZIONE RESIDUALE CAT. 6 BENI MOBILI	1.530.752,93	0,00	877.429,84	653.323,09
ALTRI BENI MATERIALI / PRODOTTI	14.385,42	0,00	1.710,46	12.674,96
SOFTWARE	13.672,94	7.534,80	4.241,56	16.966,18
MATERIALE PER LABORATORI	14.380,33	162.333,83	2.157,61	174.556,55
TOTALE ATTIVITA' NON FINANZIARIE PRODOTTE	54.127.597,83	10.901.559,73	12.828.427,49	52.200.730,07

TABELLA XI
ATTIVITA' E PASSIVITA' GESTITE DAL MINISTERO DELLE COMUNICAZIONI

CLASSIFICAZIONI	CONSISTENZA AL 31 DICEMBRE 2005	VARIAZIONI AVVENUTE DURANTE L'ESERCIZIO 2006		CONSISTENZA AL 31 DICEMBRE 2006
		IN AUMENTO	IN DIMINUIZIONE	
PASSIVITA' FINANZIARIE				
RESIDUI PASSIVI PERENTI DI PARTE CORRENTE	14.086.153,72	9.398.444,22	705.893,42	22.778.704,52
RESIDUI PASSIVI PERENTI IN CONTO CAPITALE	81.245,86	209.111,78	0,00	290.357,64
TOTALE PASSIVITA' FINANZIARIE	14.167.399,58	9.607.556,00	705.893,42	23.069.062,16

TABELLA XII

ATTIVITA' E PASSIVITA' GESTITE DAL MINISTERO DELLA DIFESA

CLASSIFICAZIONI	CONSISTENZA AL 31 DICEMBRE 2005	VARIAZIONI AVVENUTE DURANTE L'ESERCIZIO 2006		CONSISTENZA AL 31 DICEMBRE 2006
		IN AUMENTO	IN DIMINUZIONE	
ATTIVITA' FINANZIARIE				
FONDI DI SCORTA	57.948.000,00	66.999.890,00	57.948.000,00	66.999.890,00
CREDITI CONCESSI AD AZIENDE ED ENTI PRIVATI	10.021.965,53	535.204,48	948.100,59	9.609.069,42
ALTRI CREDITI NON CLASSIFICABILI	12.147.532,69	1.974.084,80	3.078.877,05	11.042.740,44
TOTALE ATTIVITA' FINANZIARIE	80.117.498,22	69.509.179,28	61.974.977,64	87.651.699,86
ATTIVITA' NON FINANZIARIE PRODOTTE				
FABBRICATI CIVILI ADIBITI A FINI ISTITUZ.	1.465.628.607,55	22.251.119,44	166.334.312,57	1.321.545.414,42
MACCHINARI PER UFFICIO	329.992.738,41	626.111.367,85	314.510.462,57	641.593.643,69
HARDWARE	372.791.336,26	73.799.681,54	55.732.325,26	390.858.692,54
ATTREZZATURE	140.552.230,65	166.960.788,07	84.023.011,32	223.490.007,40
ATTREZZATURE E MACCHINARI PER ALTRI USI SPEC.	1.087.049.802,32	335.761.114,81	209.237.574,91	1.213.573.342,22
MOBILI ED ARREDI PER UFFICIO	481.957.083,53	247.101.102,25	121.725.710,77	607.332.475,01
MOBILI ED ARREDI PER ALLOGGI E PERTINENZE	507.085,60	15.389.786,17	8.326.485,47	7.570.386,30
MOBILI ED ARREDI PER LOCALI AD USO SPECIFICO	85.526.283,83	14.928.607,28	10.600.192,67	89.854.698,44
ALTRI MOBILI ED ARREDI PER USO SPECIFICO	1.964.382,84	115.782,96	53.476,35	2.026.689,45
CLASSIFICAZIONE RESIDUALE CAT. 1 BENI MOBILI	22.055.052,90	1.336.492,26	23.391.545,16	0,00
LIBRI E PUBBLICAZIONI	26.459.835,36	89.985.407,88	72.463.132,77	43.982.110,47
MATERIALE MULTIMEDIALE	1.491.492,26	93.977,43	208.717,69	1.376.752,00
ALTRI MATERIALI BIBLIOGRAFICI	1.216.009,27	112.120,64	1.018,14	1.327.111,77
CLASSIFICAZIONE RESIDUALE CAT. 2 BENI MOBILI	41.622,12	0,00	0,00	41.622,12
MEZZI DI TRASPORTO STRADALI LEGGERI	0,00	253.599.120,43	178.305.099,05	75.294.021,38
MEZZI DI TRASPORTO STRADALI PESANTI	0,00	284.895,95	0,00	284.895,95
MEZZI DI TRASPORTO AEREI	0,00	791.859.143,62	42.787.283,79	749.071.859,83
DA RIPORTARE	4.017.233.562,90	2.639.690.508,58	1.287.700.348,49	5.369.223.722,99

TABELLA XII
ATTIVITA' E PASSIVITA' GESTITE DAL MINISTERO DELLA DIFESA

CLASSIFICAZIONI	CONSISTENZA AL 31 DICEMBRE 2005	VARIAZIONI AVVENUTE DURANTE L'ESERCIZIO 2006		CONSISTENZA AL 31 DICEMBRE 2006
		IN AUMENTO	IN DIMINUZIONE	
ATTIVITA' NON FINANZIARIE PRODOTTE				
RIPORTO	4.017.233.562,90	2.639.690.508,58	1.287.700.348,49	5.369.223.722,99
MEZZI DI TRASPORTO MARITTIMI	0,00	56.997.854,41	42.972.856,88	14.024.997,53
ARMI LEGGERE	482.403.583,01	776.508.335,69	182.879.333,02	1.076.032.585,68
ARMI PESANTI	654.044.225,30	322.156.821,29	310.717.422,87	665.483.623,72
MEZZI TERRESTRI DA GUERRA	1.673.350.766,49	553.192.805,11	612.496.589,91	1.614.046.981,69
MEZZI AEREI DA GUERRA	1.756.011.601,25	645.319.774,83	148.847.891,75	2.252.483.484,33
MEZZI NAVALI DA GUERRA	7.986.857.697,45	1.494.667.478,78	293.095.806,78	9.188.429.369,45
CLASSIFICAZIONE RESIDUALE CAT. 5 BENI MOBILI	32.957.957.172,53	9.790.381.128,09	19.137.532.422,54	23.610.805.878,08
EQUIPAGGIAMENTI CIVILI	0,00	159.867.241,88	159.867.241,88	0,00
EQUIPAGGIAMENTI LOGISTICO-MILITARI	581.797.099,26	803.256.175,39	243.944.762,69	1.141.108.511,96
VESTITARI MILITARI	228.322.947,58	128.615.535,47	141.134.327,84	215.804.155,21
STRUMENTI MUSICALI	8.957.601,65	60.968.514,22	55.516.503,59	14.409.612,28
ANIMALI	5.896.338,57	7.743.139,73	7.891.114,51	5.748.363,79
CLASSIFICAZIONE RESIDUALE CAT. 4 BENI MOBILI	3.931.242,12	0,00	3.931.242,12	0,00
ALTRI BENI MATERIALI PRODOTTI	48.391.209,76	6.183.237.923,18	411.656.528,56	5.819.972.604,38
SOFTWARE	2.318.221,27	81.699.841,12	84.018.062,39	0,00
MATERIALE PER LABORATORI	743.788.055,27	102.723.420,63	100.178.694,61	746.332.781,29
MATERIALE PER OFFICINE	22.294.142,07	2.723.881,38	2.055.058,22	22.962.965,23
PROD. IN CORSO DI LAV.- COLTIV. ED ALLEVAM.	0,00	121.710.084,92	116.632.100,53	5.077.984,39
PRODOTTI FINITI	0,00	487.254.133,97	487.254.133,97	0,00
TOTALE ATTIVITA' NON FINANZIARIE PRODOTTE	51.173.555.466,48	24.418.714.598,67	23.830.322.443,15	51.761.947.622,00
PASSIVITA' FINANZIARIE				
RESIDUI PASSIVI PERENTI DI PARTE CORRENTE	1.396.327.863,73	237.767.942,04	354.577.408,53	1.279.518.397,24
DA RIPORTARE	1.396.327.863,73	237.767.942,04	354.577.408,53	1.279.518.397,24

TABELLA XII
ATTIVITA' E PASSIVITA' GESTITE DAL MINISTERO DELLA DIFESA

CLASSIFICAZIONI	CONSISTENZA AL 31 DICEMBRE 2005	VARIAZIONI AVVENUTE DURANTE L'ESERCIZIO 2006		CONSISTENZA AL 31 DICEMBRE 2006
		IN AUMENTO	IN DIMINUZIONE	
PASSIVITA' FINANZIARIE				
RIPORTO	1.396.327.863,73	237.767.942,04	354.577.408,53	1.279.518.397,24
RESIDUI PASSIVI PERENTI IN CONTO CAPITALE	122.211.192,25	30.432.767,62	10.821.761,28	141.822.198,59
TOTALE PASSIVITA' FINANZIARIE	1.518.539.055,98	268.200.709,66	365.399.169,81	1.421.340.595,83

ALLEGATO ALLA TABELLA

MINISTERO DELLA DIFESA

CLASSIFICAZIONI	CONSISTENZA AL 31 DICEMBRE 2005	VARIAZIONI AVVENUTE DURANTE L'ESERCIZIO 2006		CONSISTENZA AL 31 DICEMBRE 2006
		IN AUMENTO	IN DIMINUZIONE	
FONDI DI SCORTA				
FONDO SCORTA	57.948.000,00	66.999.890,00	57.948.000,00	66.999.890,00
TOTALE FONDI DI SCORTA	57.948.000,00	66.999.890,00	57.948.000,00	66.999.890,00
CREDITI CONCESSI AD AZIENDE ED ENTI PRIVATI				
CREDITI VERSO DITTE PRIVATE	10.021.965,53	535.204,48	948.100,59	9.609.069,42
TOTALE CREDITI CONCESSI AD AZIENDE ED ENTI PRIVATI	10.021.965,53	535.204,48	948.100,59	9.609.069,42
ALTRI CREDITI NON CLASSIFICABILI				
CREDITI PER PRESTAZIONI A FAVORE DI FF.AA. ESTERE	12.147.532,69	1.457.351,81	3.013.479,44	10.591.405,06
CREDITI PER PRESTAZIONI A FAVORE DI ALTRE AMMINISTRAZIONI DELLO STATO	0,00	516.732,99	65.397,61	451.335,38
TOTALE ALTRI CREDITI NON CLASSIFICABILI	12.147.532,69	1.974.084,80	3.078.877,05	11.042.740,44

TABELLA XIII

ATTIVITA' E PASSIVITA' GESTITE DAL MINISTERO DELLE POLITICHE AGRICOLE, ALIMENTARI E FORESTALI

CLASSIFICAZIONI	CONSISTENZA AL 31 DICEMBRE 2005	VARIAZIONI AVVENUTE DURANTE L'ESERCIZIO 2006		CONSISTENZA AL 31 DICEMBRE 2006
		IN AUMENTO	IN DIMINUZIONE	
ATTIVITA' FINANZIARIE				
SOC. NON FIN. CONTROLLATE (AZ. NON QUOT.)	351.185,10	308.951.291,50	0,00	309.302.476,60
ALTRE PARTECIPAZIONI	988.521.442,00	33.065.620,00	4,00	1.021.587.058,00
FONDI DI ROTAZIONE	135.834.241,16	280.838.511,85	194.272.369,34	222.400.383,67
CREDITI CONCESSI AD AZIENDE ED ENTI PRIVATI	239.069,17	0,00	164.490,81	74.578,36
TOTALE ATTIVITA' FINANZIARIE	1.124.945.937,43	622.855.423,35	194.436.864,15	1.553.364.496,63
ATTIVITA' NON FINANZIARIE PRODOTTE				
MACCHINARI PER UFFICIO	11.413.221,08	2.700.748,73	3.438.645,23	10.675.324,58
IMPIANTI E MACCHINARI PER LOCALI AD USO SPEC.	2.400.108,51	594.528,13	701.444,28	2.293.192,36
HARDWARE	2.065.189,17	494.179,33	617.516,73	1.941.851,77
ALTRI IMPIANTI E MACCHINARI	703.402,49	458.513,11	173.577,20	988.338,40
ATTREZZATURE	11.893.448,23	3.214.231,59	2.542.314,81	12.565.365,01
ATTREZZATURE E MACCHINARI PER ALTRI USI SPEC	223.590,30	105.456,66	61.759,28	267.287,68
CLASSIFICAZIONE RESIDUALE CAT. 3 BENI MOBILI	4.218.215,39	1.985,32	2.659.664,33	1.560.536,38
MOBILI ED ARREDI PER UFFICIO	5.791.014,26	1.772.327,12	1.765.035,79	5.798.305,59
MOBILI ED ARREDI PER ALLOGGI E PERTINENZE	1.235.587,89	115.787,68	711.515,24	639.860,33
MOBILI ED ARREDI PER LOCALI AD USO SPECIFICO	1.241.226,00	325.126,93	183.890,76	1.382.462,17
ALTRI MOBILI ED ARREDI PER USO SPECIFICO	86.534,83	7.957,00	80.467,74	14.024,09
CLASSIFICAZIONE RESIDUALE CAT. 1 BENI MOBILI	9.061.885,70	13.888,04	7.746.765,23	1.329.008,51
LIBRI E PUBBLICAZIONI	885.930,86	38.735,38	113.613,08	811.053,16
MATERIALE MULTIMEDIALE	3.914,32	600,00	0,00	4.514,32
ALTRI MATERIALI BIBLIOGRAFICI	2.685,65	867,72	0,09	3.553,28
CLASSIFICAZIONE RESIDUALE CAT. 2 BENI MOBILI	860.123,13	0,00	740.782,81	119.340,32
DA RIPORTARE	52.086.077,81	9.844.932,74	21.536.992,60	40.394.017,95

TABELLA XIII
ATTIVITA' E PASSIVITA' GESTITE DAL MINISTERO DELLE POLITICHE AGRICOLE ALIMENTARI E FORESTALI

CLASSIFICAZIONI	CONSISTENZA AL 31 DICEMBRE 2005	VARIAZIONI AVVENUTE DURANTE L'ESERCIZIO 2006		CONSISTENZA AL 31 DICEMBRE 2006
		IN AUMENTO	IN DIMINUZIONE	
ATTIVITA' NON FINANZIARIE PRODOTTE	RIPORTO	9.844.932,74	21.536.992,60	40.394.017,95
MEZZI DI TRASPORTO STRADALI LEGGERI	18.809.246,51	3.644.238,88	6.324.683,70	16.128.801,69
MEZZI DI TRASPORTO STRADALI PESANTI	2.547.259,15	240.493,51	465.329,40	2.322.423,26
MEZZI DI TRASPORTO AEREI	47.174.514,98	30.585.096,68	7.296.192,64	70.463.419,02
MEZZI DI TRASPORTO MARITTIMI	157.839,08	40.837,20	93.785,43	104.890,85
ALTRI MEZZI DI TRASPORTO	672.765,64	367.784,71	255.164,20	785.386,15
CLASSIFICAZIONE RESIDUALE CAT. 6 BENI MOBILI	6.081.342,29	29.081,08	5.038.435,01	1.071.988,36
ARMI LEGGERE	294.574,35	225.212,31	188.671,08	331.115,58
CLASSIFICAZIONE RESIDUALE CAT. 5 BENI MOBILI	1.889.267,56	2.303,81	1.619.014,82	272.556,55
EQUIPAGGIAMENTI CIVILI	55.559,25	20.285,32	16.910,65	58.933,92
EQUIPAGGIAMENTI LOGISTICO-MILITARI	41.479,57	34.942,70	16.536,06	59.886,21
VESTITARI MILITARI	7.343.740,97	4.222.376,65	11.561.504,91	4.612,71
STRUMENTI MUSICALI	1.156,00	8.707,08	3.676,68	6.186,40
ANIMALI	431.570,38	573.451,40	461.514,09	543.507,69
VIGNETI, FRUTTETI ED ALTRE PIANTAGIONI PERM.	71.193,60	702,00	1.594,28	70.301,32
CLASSIFICAZIONE RESIDUALE CAT. 4 BENI MOBILI	149.123,45	0,00	148.573,93	549,52
ALTRI BENI MATERIALI PRODOTTI	758.181,96	39.276,00	353.452,88	444.005,08
SOFTWARE	34.640,08	17.652,02	19.876,04	32.416,06
ORIGINALI DI OPERE ARTISTICHE E LETTERARIE	1.010.963,50	0,00	0,00	1.010.963,50
MATERIALE PER LABORATORI	454.373,07	397.128,50	64.482,17	77.808,76
MATERIALE PER OFFICINE	84.443,46	10.333,91	16.968,61	10.141,46
PRODOTTI INTERMEDI	48.346,60	0,00	38.205,14	76.904,04
PRODOTTI FINITI	177.058,86	2.709,98	102.864,80	135.057.835,48
DA RIPORTARE	140.374.718,12	50.307.546,48	55.624.429,12	135.057.835,48

TABELLA XIII

ATTIVITA' E PASSIVITA' GESTITE DAL MINISTERO DELLE POLITICHE AGRICOLE ALIMENTARI E FORESTALI

CLASSIFICAZIONI	CONSISTENZA AL 31 DICEMBRE 2005	VARIAZIONI AVVENUTE DURANTE L'ESERCIZIO 2006		CONSISTENZA AL 31 DICEMBRE 2006
		IN AUMENTO	IN DIMINUZIONE	
ATTIVITA' NON FINANZIARIE PRODOTTE				
RIPORTO	140.374.718,12	50.307.546,48	55.624.429,12	135.057.835,48
PIETRE E METALLI PREZIOSI	46.217,47	0,00	0,00	46.217,47
OGGETTI DI ANTIQUARIATO	602.140,89	0,00	15,48	602.125,41
ALTRI OGGETTI DI VALORE	95.952,83	0,00	378,04	95.574,79
TOTALE ATTIVITA' NON FINANZIARIE PRODOTTE	141.119.029,31	50.307.546,48	55.624.822,64	135.801.753,15
PASSIVITA' FINANZIARIE				
RESIDUI PASSIVI PERENTI DI PARTE CORRENTE	652.476.133,13	93.042.790,12	9.859.349,07	735.659.574,18
RESIDUI PASSIVI PERENTI IN CONTO CAPITALE	1.530.038.576,03	74.435.752,54	96.573.263,86	1.507.901.064,71
ALTRI ORGANISMI	132.435.637,14	0,00	10.954.892,90	121.480.744,24
TOTALE PASSIVITA' FINANZIARIE	2.314.950.346,30	167.478.542,66	117.387.505,83	2.365.041.383,13

ALLEGATO ALLA TABELLA

MINISTERO DELLE POLITICHE AGRICOLE ALIMENTARI E FORESTALI

CLASSIFICAZIONI	CONSISTENZA AL 31 DICEMBRE 2005	VARIAZIONI AVVENUTE DURANTE L'ESERCIZIO 2006		CONSISTENZA AL 31 DICEMBRE 2006
		IN AUMENTO	IN DIMINUZIONE	
SOC. NON FIN. CONTROLLATE (AZ. NON QUOT.)				
PARTECIPAZIONE AZIONARIA ALLA "BUONITALIA SPA"	351.185,10	6.961,50	0,00	358.146,60
PARTECIPAZIONE AZIONARIA ALLA "ISA SPA"	0,00	308.944.330,00	0,00	308.944.330,00
TOTALE SOC. NON FIN. CONTROLLATE (AZ. NON QUOT.)	351.185,10	308.951.291,50	0,00	309.302.476,60
ALTRE PARTECIPAZIONI				
ISMEA - APPORTO AL PATRIMONIO DELLA CESSATA CASSA PER LA FORMAZIONE DELLA PROPRIETA' CONTADINA (ISTITUITA CON DLGS 12/1/1948).	988.521.442,00	33.065.620,00	4,00	1.021.587.058,00
TOTALE ALTRE PARTECIPAZIONI	988.521.442,00	33.065.620,00	4,00	1.021.587.058,00
FONDI DI ROTAZIONE				
FONDO PER LO SVILUPPO DELLA MECCANIZZAZIONE AGRICOLA (ART. 12 DELLA LEGGE 27 OTTOBRE 1966, N. 910).				
GIA': ISTITUTI DI CREDITO - FONDO DI ROTAZIONE PER ANTICIPAZIONI AGLI ISTITUTI ESERCENTI IL CREDITO ED A QUELLI AUTORIZZATI ALL'ESERCIZIO DEL CREDITO AGRARIO DI CUI AL CAPO III DELLA LEGGE 25 LUGLIO 1952, N. 949, ARTICOLI 5 E 6.	113.007.226,02	273.931.846,97	181.697.821,25	205.241.251,74
FONDO CENTRALE PER IL CREDITO PESCHERECCIO - CONCESSIONE DI MUTUI A TASSO AGE- VOLATO ALLE IMPRESE SINGOLE OD ASSOCIATE NELL'AMBITO DELLA PESCA MARITTIMA. (FONDO FINANZIATO CON LEGGE N. 267/91, ART. 1 COMMA 1)	6.963.955,81	6.906.664,88	3.056.712,49	10.813.908,20
FONDO PER IL RISANAMENTO DEL SETTORE BIETICOLO SACCARIFERO (COSTITUITO AI SENSI DELL'ART.3, COMMA 2, DEL D.L. 12 AGOSTO 1983, N.371, CONVERTITO IN				
TOTALE PARZIALE DA RIPORTARE	119.971.181,83	280.838.511,85	184.754.533,74	216.055.159,94

ALLEGATO ALLA TABELLA

MINISTERO DELLE POLITICHE AGRICOLE, ALIMENTARI E FORESTALI

CLASSIFICAZIONI	CONSISTENZA AL 31 DICEMBRE 2005	VARIAZIONI AVVENUTE DURANTE L'ESERCIZIO 2006		CONSISTENZA AL 31 DICEMBRE 2006
		IN AUMENTO	IN DIMINUZIONE	
FONDI DI ROTAZIONE LEGG. CON MODIFICAZIONI, DALLA LEGGE 546/83)	119.971.181,83 15.863.059,33	280.838.511,85 0,00	184.754.533,74 9.517.835,60	216.055.159,94 6.345.223,73
CREDITI CONCESSI AD AZIENDE ED ENTI PRIVATI AGRICOLTORI VARI - MUTUI FATTI AI PROPRIETARI CHE HANNO L'OBBLIGO DI ESEGUIRE LE OPERE DI BONIFICAMENTO A TENORE DELL'ARTICOLO 30 DEL TESTO UNICO DELLA LEG- GE SULL'AGRO ROMANO, APPROVATO CON REGIO DECRETO 10 NOVEMBRE 1905, N. 647 E RELATIVO REGOLAMENTO, APPROVATO CON REGIO DECRETO 20 NOVEMBRE 1905, N. 661- ISTITUTI DI CREDITO AGRARIO DI MIGLIORAMENTO - ANTICIPAZIONI CONCESSE ALLE AZIENDE DI CREDITO, IN APPLICAZIONE DELL'ART. 2 DELLA LEGGE 25.7.52 N. 991, FINANZIATA DALL'ART.31 DELLA STESSA LEGGE, NONCHE' DALL'ART.1 DELLA LEGGE N. 1360 DEL 18.2.62.	135.834.241,16 32.812,75	280.838.511,85 0,00	194.272.369,34 3.561,10	222.400.383,67 29.251,65
TOTALE CREDITI CONCESSI AD AZIENDE ED ENTI PRIVATI	206.256,42 239.069,17	0,00 0,00	160.929,71 164.490,81	45.326,71 74.578,36

ALLEGATO ALLA TABELLA

MINISTERO DELLE POLITICHE AGRICOLE ALIMENTARI E FORESTALI

CLASSIFICAZIONI	CONSISTENZA AL 31 DICEMBRE 2005	VARIAZIONI AVVENUTE DURANTE L'ESERCIZIO 2006		CONSISTENZA AL 31 DICEMBRE 2006
		IN AUMENTO	IN DIMINUZIONE	
ALTRI ORGANISMI MUTUO QUINDICENNALE STIPULATO CON LA BANCA OPI S.P.A. PER L'ACQUISTO DI VELIVOLI AD ALA ROTANTE DA PARTE DEL CORPO FORESTALE DELLO STATO.	132.435.637,14	0,00	10.954.892,90	121.480.744,24
TOTALE ALTRI ORGANISMI	132.435.637,14	0,00	10.954.892,90	121.480.744,24

TABELLA XIV

ATTIVITA' E PASSIVITA' GESTITE DAL MINISTERO PER I BENI E LE ATTIVITA' CULTURALI

CLASSIFICAZIONI	CONSISTENZA AL 31 DICEMBRE 2005	VARIAZIONI AVVENUTE DURANTE L'ESERCIZIO 2006		CONSISTENZA AL 31 DICEMBRE 2006
		IN AUMENTO	IN DIMINUZIONE	
ATTIVITA' FINANZIARIE				
SOC. NON FIN. CONTROLLATE (AZ. NON QUOT.)	3.364.681,50	0,00	79.519,50	3.285.162,00
ALTRI CREDITI NON CLASSIFICABILI	0,00	10.278.889,52	10.278.889,52	0,00
TOTALE ATTIVITA' FINANZIARIE	3.364.681,50	10.278.889,52	10.358.409,02	3.285.162,00
ATTIVITA' NON FINANZIARIE PRODOTTE				
MACCHINARI PER UFFICIO	28.386.867,46	9.767.376,90	16.143.615,23	22.010.629,13
IMPIANTI E MACCHINARI PER LOCALI AD USO SPEC.	4.175.468,05	322.075,01	457.515,61	4.040.027,45
HARDWARE	1.676.487,25	406.106,71	958.923,45	1.123.670,51
ALTRI IMPIANTI E MACCHINARI	762.619,20	127.886,60	65.267,66	825.238,14
ATTREZZATURE	5.141.286,97	2.233.150,84	809.713,00	6.564.724,81
ATTREZZATURE E MACCHINARI PER ALTRI USI SPEC.	379.049,89	7.631,59	310.819,86	75.861,62
CLASSIFICAZIONE RESIDUALE CAT. 3 BENI MOBILI	10.446.747,66	15.822,71	4.280.186,44	6.182.383,93
MOBILI ED ARREDI PER UFFICIO	20.868.804,09	6.085.925,75	4.444.569,91	22.510.159,93
MOBILI ED ARREDI PER ALLOGGI E PERTINENZE	289.258,77	4.836,25	149.520,42	144.574,60
MOBILI ED ARREDI PER LOCALI AD USO SPECIFICO	5.294.112,79	1.800.491,16	898.170,92	6.196.433,03
ALTRI MOBILI ED ARREDI PER USO SPECIFICO	36.563,36	101.633,29	56.730,72	81.465,93
CLASSIFICAZIONE RESIDUALE CAT. 1 BENI MOBILI	67.361.534,96	227.898,40	18.641.332,33	48.948.101,03
LIBRI E PUBBLICAZIONI	416.076,56	102.797,45	14.652,99	504.221,02
MATERIALE MULTIMEDIALE	6.698,42	2.577,95	103,00	9.173,37
ALTRI MATERIALI BIBLIOGRAFICI	7.628,62	0,00	28,35	7.600,27
CLASSIFICAZIONE RESIDUALE CAT. 2 BENI MOBILI	594.468,76	1.320,00	162.377,91	433.410,85
MEZZI DI TRASPORTO STRADALI LEGGERI	246.976,30	34.211,63	33.956,16	247.231,77
MEZZI DI TRASPORTO STRADALI PESANTI	1.077,57	0,00	177,90	899,67
DA RIPORTARE	146.091.726,68	21.241.742,24	47.427.661,86	119.905.807,06

TABELLA XIV
ATTIVITA' E PASSIVITA' GESTITE DAL MINISTERO PER I BENI E LE ATTIVITA' CULTURALI

CLASSIFICAZIONI	CONSISTENZA AL 31 DICEMBRE 2005	VARIAZIONI AVVENUTE DURANTE L'ESERCIZIO 2006		CONSISTENZA AL 31 DICEMBRE 2006
		IN AUMENTO	IN DIMINUZIONE	
ATTIVITA' NON FINANZIARIE PRODOTTE	146.091.726,68	21.241.742,24	47.427.661,86	119.905.807,06
MEZZI DI TRASPORTO MARITTIMI	32.408,30	0,00	10.017,95	22.390,35
ALTRI MEZZI DI TRASPORTO	1.611,35	0,00	1.050,60	560,75
CLASSIFICAZIONE RESIDUALE CAT. 6 BENI MOBILI	646.791,87	0,00	88.789,87	558.002,00
CLASSIFICAZIONE RESIDUALE CAT. 5 BENI MOBILI	51,65	0,00	51,65	0,00
CLASSIFICAZIONE RESIDUALE CAT. 4 BENI MOBILI	609,42	0,00	0,00	609,42
ALTRI BENI MATERIALI PRODOTTI	24.571,67	0,00	19.375,60	5.196,07
SOFTWARE	48.238,31	53.045,31	14.753,39	86.530,23
ORIGINALI DI OPERE ARTISTICHE E LETTERARIE	556,99	0,00	0,00	556,99
MATERIALE PER LABORATORI	987.157,18	204.118,20	67.415,67	1.123.859,71
MATERIALE PER OFFICINE	853,02	73.660,03	2.540,08	71.972,97
PRODOTTI FINITI	3.297,19	0,00	0,00	3.297,19
PIETRE E METALLI PREZIOSI	2,70	0,00	0,00	2,70
OGGETTI DI ANTIQUARIATO	43.759,72	0,00	0,00	43.759,72
ALTRI OGGETTI DI VALORE	454.341,00	41.460,00	0,00	495.801,00
BENI STORICI (BENI MOB. DI VALORE CULT.)	17.141.408,34	4.623.315,08	15.411,99	21.749.311,43
BENI ARTISTICI (BENI MOB. DI VALORE CULT.)	1.037.848.272,33	79.677.697,71	116.489,57	1.117.409.480,47
BENI DEMO-ETNO-ANTROPOLOGICI (B.M VAL. CULT)	39.252.094,79	600.408,03	0,00	39.852.502,82
BENI ARCHEOLOGICI (BENI MOB. DI VALORE CULT.)	589.665.467,10	318.242,98	58.358.349,56	531.625.360,52
BENI PALEONTOLOGICI (BENI MOB. VALORE CULT.)	314.380,61	0,00	0,00	314.380,61
BENI LIBRARI (BENI MOB. DI VALORE CULTURALE)	14.873.269.072,02	455.858.485,92	780.734,62	15.328.346.823,32
BENI ARCHIVISTICI (BENI MOB. DI VALORE CULT.)	18.513.273,48	13.042.209,62	118.785,05	31.436.698,05
TOTALE ATTIVITA' NON FINANZIARIE PRODOTTE	16.724.339.945,72	575.734.385,12	107.021.427,46	17.193.052.903,38

TABELLA XIV
ATTIVITA' E PASSIVITA' GESTITE DAL MINISTERO PER I BENI E LE ATTIVITA' CULTURALI

CLASSIFICAZIONI	CONSISTENZA AL 31 DICEMBRE 2005	VARIAZIONI AVVENUTE DURANTE L'ESERCIZIO 2006		CONSISTENZA AL 31 DICEMBRE 2006
		IN AUMENTO	IN DIMINUZIONE	
PASSIVITA' FINANZIARIE				
RESIDUI PASSIVI PERENTI DI PARTE CORRENTE	886.885.440,90	119.387.172,75	53.750.615,70	952.521.997,95
RESIDUI PASSIVI PERENTI IN CONTO CAPITALE	500.145.837,87	75.181.153,77	30.902.620,24	544.424.371,40
ALTRI DEBITTI DIVERSI	0,00	82.633,10	0,00	82.633,10
ALTRI ORGANISMI	117.719.501,69	0,00	27.206.460,00	90.513.041,69
TOTALE PASSIVITA' FINANZIARIE	1.504.750.780,46	194.650.959,62	111.859.695,94	1.587.542.044,14

ALLEGATO ALLA TABELLA

MINISTERO PER I BENI E LE ATTIVITA' CULTURALI

CLASSIFICAZIONI	CONSISTENZA AL 31 DICEMBRE 2005	VARIAZIONI AVVENUTE DURANTE L'ESERCIZIO 2006		CONSISTENZA AL 31 DICEMBRE 2006
		IN AUMENTO	IN DIMINUZIONE	
SOC. NON FIN. CONTROLLATE (AZ. NON QUOT.) PARTECIPAZIONE CAPITALE SOCIALE A.L.E.S. - S.P.A.	3.364.681,50	0,00	79.519,50	3.285.162,00
TOTALE SOC. NON FIN. CONTROLLATE (AZ. NON QUOT.)	3.364.681,50	0,00	79.519,50	3.285.162,00
ALTRI CREDITI NON CLASSIFICABILI LEGGE CHE AUTORIZZA LE CONTABILITA' SPECIALI DEI PIANI DI SPESA APPLICAZIONE DL67 DEL 25/03/1997	0,00	10.278.889,52	10.278.889,52	0,00
TOTALE ALTRI CREDITI NON CLASSIFICABILI	0,00	10.278.889,52	10.278.889,52	0,00

ALLEGATO ALLA TABELLA

MINISTERO PER I BENI E LE ATTIVITA' CULTURALI

CLASSIFICAZIONI	CONSISTENZA AL 31 DICEMBRE 2005	VARIAZIONI AVVENUTE DURANTE L'ESERCIZIO 2006		CONSISTENZA AL 31 DICEMBRE 2006
		IN AUMENTO	IN DIMINUIZIONE	
ALTRI DEBITI DIVERSI				
DEBITO PER CREDITO DI IMPOSTA CESSIONE ALLO STATO DI UN'OPERA DI PIERO D'ORAZIO "GIN RULL" DI PROPRIETA' DEL MAESTRO D'ORAZIO. AI SENSI DELL'ART. 28/BIS DEL DPR 29/09/1973N.602 ACCETTATO CON DI 25/02/2003 A TITOLO PAGA-MENTO PARTE IMPOSTE DIRETTE DOVUTE ALLO STATO REGISTRATO DALLA CDC IN DATA 30/07/2003 REG.4 FG.256	0,00	82.633,10	0,00	82.633,10
TOTALE ALTRI DEBITI DIVERSI	0,00	82.633,10	0,00	82.633,10
ALTRI ORGANISMI				
ULTERIORI INTERVENTI URGENTI IN FAVORE DELLE ZONE TERREMOTATE DELLE REGIONI MARCHE E UMBRIA DA ATTUARSI DA PARTE DEL MINISTERO PER I BENI CULTURALI E AMBIENTALI. PER TALI BISOGNI, IL SOPRINTENDENTE PER I BENI AMBIENTALI E ARCHITETTONICI DELLE MARCHE E IL SOPRINTENDENTE PER I BENI AMBIENTALI, ARCHITETTONICI, AR TISTICI E STORICI DELL'UMBRIA SONO AUTORIZZATI A CONTRARRE MUTUI VENTENNALI CO N LA BANCA EUROPEA DEGLI INVESTIMENTI, IL FONDO DI SVILUPPO SOCIALE DEL CONSIG LIO D'EUROPA, LA CASSA DEPOSITI E PRESTITI ED ALTRI ENTI CREDITIZI NAZIONALI E D'ESTERI, NEL LIMITE DI IMPEGNO ANNUO, A DECORRERE DAL 1999 FINO AL 2018, DI L IRE 15 MILIARDI.	18.285.880,48	0,00	4.031.040,00	14.254.840,48
PIANO PER GLI "INTERVENTI STRAORDINARI DEL POTENZIAMENTO DEGLI IMPIANTI DI PRE VENZIONE E SICUREZZA A TUTELA DEL PATRIMONIO CULTURALE". D.L. 6 MAGGIO 1997, N .117. CONVERTITO NELLA LEGGE 1 LUGLIO 1997, 203. PER LA REALIZZAZIONE DEL P IANO SONO PREVISTE OPERAZIONI FINANZIARIE NEI LIMITI DI UNA SPESA MASSIMA DI				
TOTALE PARZIALE DA RIPORTARE	18.285.880,48	0,00	4.031.040,00	14.254.840,48

ALLEGATO ALLA TABELLA

MINISTERO PER I BENI E LE ATTIVITA' CULTURALI

CLASSIFICAZIONI	CONSISTENZA AL 31 DICEMBRE 2005	VARIAZIONI AVVENUTE DURANTE L'ESERCIZIO 2006		CONSISTENZA AL 31 DICEMBRE 2006
		IN AUMENTO	IN DIMINUZIONE	
ALTRI ORGANISMI				
RIPORTO				
LIRE VENTI MILIARDI ANNUI PER UN PERIODO MASSIMO DI DIECI ANNI PER RIMBORSO DELLA QUOTE CAPITALE E INTERESSI.	18.285.880,48	0,00	4.031.040,00	14.254.840,48
RIMBORSO DELLE QUOTE DI CAPITALE PER LE OPERAZIONI FINANZIARIE EFFETTUATE PER LA REALIZZAZIONE DEGLI INTERVENTI DI RIPRISTINO, RECUPERO E RESTAURO DEL PATRIMONIO CULTURALE DANNEGGIATO DAL SISMA DEL 9 SETTEMBRE 1998 NELLE REGIONI DELLA BASILICATE E DELLA CALABRIA.	83.971.637,73	0,00	22.503.900,00	61.467.737,73
	15.461.983,48	0,00	671.520,00	14.790.463,48
TOTALE ALTRI ORGANISMI	117.719.501,69	0,00	27.206.460,00	90.513.041,69

TABELLA XV

ATTIVITA' E PASSIVITA' GESTITE DAL MINISTERO DELLA SALUTE

CLASSIFICAZIONI	CONSISTENZA AL 31 DICEMBRE 2005	VARIAZIONI AVVENUTE DURANTE L'ESERCIZIO 2006		CONSISTENZA AL 31 DICEMBRE 2006
		IN AUMENTO	IN DIMINUZIONE	
ATTIVITA' NON FINANZIARIE PRODOTTE				
MACCHINARI PER UFFICIO	4.982.817,05	2.426.638,50	2.483.738,69	4.925.716,86
IMPIANTI E MACCHINARI PER LOCALI AD USO SPEC.	269.686,55	3.110.662,61	774.367,20	2.605.981,96
HARDWARE	691.969,83	1.868.252,66	956.748,89	1.603.473,60
ALTRI IMPIANTI E MACCHINARI	89.969,44	50.986,33	24.387,78	116.567,99
ATTREZZATURE	11.011.833,25	899.285,00	948.835,72	10.962.282,53
ATTREZZATURE E MACCHINARI PER ALTRI USI SPEC.	43.085,30	1.882,54	0,00	44.967,84
CLASSIFICAZIONE RESIDUALE CAT. 3 BENI MOBILI	88.890.218,10	874,47	4.025.897,37	84.865.195,20
MOBILI ED ARREDI PER UFFICIO	2.778.396,32	1.523.949,30	831.315,83	3.471.029,79
MOBILI ED ARREDI PER ALLOGGI E PERTINENZE	2.640,00	155.474,59	2.640,00	155.474,59
MOBILI ED ARREDI PER LOCALI AD USO SPECIFICO	68.561,03	100.667,78	17.252,51	151.976,30
ALTRI MOBILI ED ARREDI PER USO SPECIFICO	3.720,05	0,00	0,00	3.720,05
CLASSIFICAZIONE RESIDUALE CAT. 1 BENI MOBILI	43.955.552,38	10.989,80	23.031.509,55	20.935.032,63
LIBRI E PUBBLICAZIONI	279.338,70	44.774,10	56.833,91	267.278,89
MATERIALE MULTIMEDIALE	5.285,85	0,00	134,41	5.151,44
ALTRI MATERIALI BIBLIOGRAFICI	8.627,03	0,00	0,00	8.627,03
CLASSIFICAZIONE RESIDUALE CAT. 2 BENI MOBILI	15.519.161,22	0,00	164.507,03	15.354.654,19
MEZZI DI TRASPORTO STRADALI LEGGERI	383.617,68	9.304,00	103.658,44	289.263,24
ALTRI MEZZI DI TRASPORTO	0,00	45.720,00	0,00	45.720,00
CLASSIFICAZIONE RESIDUALE CAT. 6 BENI MOBILI	998.444,19	0,00	32.399,00	966.045,19
CLASSIFICAZIONE RESIDUALE CAT. 5 BENI MOBILI	563,36	0,00	0,00	563,36
VESTITARI CIVILI	0,00	56.615,18	56.615,18	0,00
SOFTWARE	25.415,80	144.218,90	21.203,90	148.430,80
MATERIALE PER LABORATORI	67.191.485,12	24.697.632,93	443.709,11	91.445.408,94
DA RIPORTARE	237.200.388,25	35.147.928,69	33.975.754,52	238.372.562,42

TABELLA XV
ATTIVITA' E PASSIVITA' GESTITE DAL MINISTERO DELLA SALUTE

CLASSIFICAZIONI	CONSISTENZA AL 31 DICEMBRE 2005	VARIAZIONI AVVENUTE DURANTE L'ESERCIZIO 2006		CONSISTENZA AL 31 DICEMBRE 2006
		IN AUMENTO	IN DIMINUZIONE	
ATTIVITA' NON FINANZIARIE PRODOTTE				
RIPORTO	237.200.388,25	35.147.928,69	33.975.754,52	238.372.562,42
ALTRI OGGETTI DI VALORE	2.052,00	0,00	2.052,00	0,00
TOTALE ATTIVITA' NON FINANZIARIE PRODOTTE	237.202.440,25	35.147.928,69	33.977.806,52	238.372.562,42
PASSIVITA' FINANZIARIE				
RESIDUI PASSIVI PERENTI DI PARTE CORRENTE	204.906.111,97	42.234.646,90	20.499.250,96	226.641.507,91
RESIDUI PASSIVI PERENTI IN CONTO CAPITALE	25.012.283,86	16.821.007,17	8.135.598,85	33.697.692,18
TOTALE PASSIVITA' FINANZIARIE	229.918.395,83	59.055.654,07	28.634.849,81	260.339.200,09

APPENDICI AL RENDICONTO

APPENDICE 1

Beni mobili

ATTIVITA' (Mobili) - Consistenze e variazioni di beni mobili divisi per << Ministeri >> e << Categorie >>

Tabella	MINISTERI	CATEGORIA 1*			
		CONSISTENZA AL 1° GENNAIO 2006	VARIAZIONI AVVENUTE DURANTE L'ESERCIZIO 2006		CONSISTENZA AL 31 DICEMBRE 2006
			IN AUMENTO	IN DIMINUZIONE	
II	MINISTERO DELL'ECONOMIA E DELLE FINANZE	635.499.320,13	81.641.846,06	140.574.412,96	576.566.753,23
III	MINISTERO DELLO SVILUPPO ECONOMICO	28.692.069,09	2.301.696,43	20.392.256,00	10.601.509,52
IV	MINISTERO DEL LAVORO E DELLA PREVIDENZA SOCIALE	29.987.711,85	8.124.355,81	12.836.571,52	25.275.496,14
V	MINISTERO DELLA GIUSTIZIA	554.948.198,27	80.328.137,55	172.703.959,34	482.572.376,48
VI	MINISTERO DEGLI AFFARI ESTERI	108.674.662,58	8.277.161,30	36.249.901,13	80.701.922,75
VII	MINISTERO DELLA PUBBLICA ISTRUZIONE	44.612.303,52	15.124.523,40	38.440.472,65	21.296.354,27
VIII	MINISTERO DELL'INTERNO	398.758.832,71	119.327.438,36	161.447.570,58	356.638.700,49
IX	MIN. DELL'AMBIENTE E DELLA TUTELA DEL TERRITORIO E DEL MARE	3.184.439,69	957.535,69	1.060.541,69	3.081.433,69
X	MINISTERO DELLE INFRASTRUTTURE	88.673.305,68	24.519.066,63	48.076.892,28	65.115.480,03
XI	MINISTERO DELLE COMUNICAZIONI	13.015.885,37	2.550.637,00	6.010.464,51	9.556.057,86
XII	MINISTERO DELLA DIFESA	920.038.244,27	904.867.355,81	478.554.396,64	1.346.351.203,44
XIII	MINISTERO DELLE POLITICHE AGRICOLE ALIMENTARI E FORESTALI	28.742.934,93	4.927.878,50	13.845.852,25	19.824.961,18
XIV	MINISTERO PER I BENI E LE ATTIVITA' CULTURALI	122.200.578,07	17.886.528,46	40.277.208,81	99.809.897,72
XV	MINISTERO DELLA SALUTE	51.787.986,78	4.217.719,97	26.366.456,58	29.639.230,17
	TOTALE COMPLESSIVO DELLA CATEGORIA 1	3.028.816.452,94	1.275.051.860,97	1.196.836.956,94	3.107.031.376,97

CATEGORIA 1*

BENI MOBILI COSTITUENTI LA DOTAZIONE DEGLI UFFICI, BENI MOBILI DELLE TIPOGRAFIE, LABORATORI, OFFICINE, CENTRI MECCANOGRAFICI.

ATTIVITA' (Mobili) - Consistenze e variazioni di beni mobili divisi per << Ministeri >> e << Categorie >>

Tabella	MINISTERI	CATEGORIA 2°			
		LIBRI E PUBBLICAZIONI SIA UFFICIALI SIA NON UFFICIALI, COSTITUENTI LA DOTAZIONE DI UFFICIO.			
		CONSISTENZA AL 1° GENNAIO 2006	VARIAZIONI AVVENUTE DURANTE L'ESERCIZIO 2006		CONSISTENZA AL 31 DICEMBRE 2006
		IN AUMENTO	IN DIMINUZIONE		
II	MINISTERO DELL'ECONOMIA E DELLE FINANZE	21.155.242,60	1.318.299,56	3.418.394,81	19.055.147,35
III	MINISTERO DELLO SVILUPPO ECONOMICO	470.219,19	9.713,44	24.829,07	455.103,56
IV	MINISTERO DEL LAVORO E DELLA PREVIDENZA SOCIALE	1.231.461,07	133.805,24	422.506,53	942.759,78
V	MINISTERO DELLA GIUSTIZIA	30.821.156,72	7.968.265,43	15.967.237,65	22.822.184,50
VI	MINISTERO DEGLI AFFARI ESTERI	2.392.112,23	45.050,60	149.670,23	2.287.492,60
VII	MINISTERO DELLA PUBBLICA ISTRUZIONE	4.742.079,12	396.687,49	1.608.145,62	3.530.620,99
VIII	MINISTERO DELL'INTERNO	4.607.644,80	289.609,38	697.232,34	4.200.021,84
IX	MIN. DELL'AMBIENTE E DELLA TUTELA DEL TERRITORIO E DEL MARE	28.358,91	0,00	0,00	28.358,91
X	MINISTERO DELLE INFRASTRUTTURE	1.614.395,85	73.663,83	376.704,46	1.311.375,22
XI	MINISTERO DELLE COMUNICAZIONI	541.722,34	6.758,05	4.725,93	543.754,46
XII	MINISTERO DELLA DIFESA	29.206.959,01	90.191.505,95	72.672.868,60	46.727.596,36
XIII	MINISTERO DELLE POLITICHE AGRICOLE ALIMENTARI E FORESTALI	1.752.653,96	40.203,10	854.395,98	938.461,08
XIV	MINISTERO PER I BENI E LE ATTIVITA' CULTURALI	1.024.872,36	106.695,40	177.162,25	954.405,51
XV	MINISTERO DELLA SALUTE	15.812.412,80	44.774,10	221.475,35	15.635.711,55
	TOTALE COMPLESSIVO DELLA CATEGORIA 2	115.403.290,96	100.825.051,57	96.595.348,82	119.432.993,71

ATTIVITA' (Mobili) - Consistenze e variazioni di beni mobili divisi per << Ministeri >> e << Categorie >>

Tabella	MINISTERI	CATEGORIA 3*			
		MATERIALE SCIENTIFICO, DI LABORATORIO, OGGETTI D'ARTE, METALLI PREZIOSI, STRUMENTI MUSICALI, ATTREZZATURE TECNICHE E DIDATTICHE, ATTREZZATURA SANITARIA			
		CONSISTENZA AL 1° GENNAIO 2006	VARIAZIONI AVVENUTE DURANTE L'ESERCIZIO 2006		CONSISTENZA AL 31 DICEMBRE 2006
		IN AUMENTO	IN DIMINUIZIONE		
II	MINISTERO DELL'ECONOMIA E DELLE FINANZE	38.845.478,88	3.061.097,25	2.584.170,50	39.322.405,63
III	MINISTERO DELLO SVILUPPO ECONOMICO	1.156.251,01	298.128,62	118.344,89	1.336.034,74
IV	MINISTERO DEL LAVORO E DELLA PREVIDENZA SOCIALE	691.257,65	288.199,98	209.732,00	769.725,63
V	MINISTERO DELLA GIUSTIZIA	34.031.583,99	3.901.874,36	3.310.483,88	34.622.964,47
VI	MINISTERO DEGLI AFFARI ESTERI	19.527.294,00	4.659.364,54	708.959,83	23.477.698,71
VII	MINISTERO DELLA PUBBLICA ISTRUZIONE	37.754.018,77	5.906.214,20	10.363.431,32	33.296.801,65
VIII	MINISTERO DELL'INTERNO	71.570.540,97	18.605.044,04	25.203.098,75	64.972.486,26
X	MINISTERO DELLE INFRASTRUTTURE	25.740.408,15	7.010.975,66	7.526.457,94	25.224.925,87
XI	MINISTERO DELLE COMUNICAZIONI	35.001.248,89	6.852.935,70	4.158.760,60	37.695.423,99
XII	MINISTERO DELLA DIFESA	1.290.701.587,17	488.876.126,96	381.523.655,39	1.398.054.058,74
XIII	MINISTERO DELLE POLITICHE AGRICOLE ALIMENTARI E FORESTALI	23.610.251,09	5.197.258,99	6.799.914,37	22.007.595,71
XIV	MINISTERO PER I BENI E LE ATTIVITA' CULTURALI	23.737.518,05	3.477.325,41	6.656.315,30	20.558.528,16
XV	MINISTERO DELLA SALUTE	168.172.630,09	30.771.912,90	7.197.201,97	191.747.341,02
	TOTALE COMPLESSIVO DELLA CATEGORIA 3	1.770.540.068,71	578.906.458,61	456.360.536,74	1.893.085.990,58

ATTIVITA' (Mobili) - Consistenze e variazioni di beni mobili divisi per << Ministeri >> e << Categorie >>

Tabella	MINISTERI	CATEGORIA 4° BENI ASSEGNATI ALLA CONDIZIONE DI FONDI RUSTICI, MACCHINE E STRUMENTI AGRICOLI.			
		CONSISTENZA AL 1° GENNAIO 2006	VARIAZIONI AVVENUTE DURANTE L'ESERCIZIO 2006		CONSISTENZA AL 31 DICEMBRE 2006
			IN AUMENTO	IN DIMINUIZIONE	
II	MINISTERO DELL'ECONOMIA E DELLE FINANZE	166.977,52	43.447,92	4.870,98	207.554,46
V	MINISTERO DELLA GIUSTIZIA	4.187.120,40	573.860,41	593.282,09	4.167.698,72
VIII	MINISTERO DELL'INTERNO	9.188,32	0,00	1,55	9.186,77
XII	MINISTERO DELLA DIFESA	9.827.580,69	129.453.224,65	128.454.457,16	10.826.348,18
XIII	MINISTERO DELLE POLITICHE AGRICOLE ALIMENTARI E FORESTALI	877.292,89	576.863,38	752.752,24	701.404,03
XIV	MINISTERO PER I BENI E LE ATTIVITA' CULTURALI	3.906,61	0,00	0,00	3.906,61
	TOTALE COMPLESSIVO DELLA CATEGORIA 4	15.074.066,43	130.647.396,36	129.805.364,02	15.916.099,77

ATTIVITA' (Mobili) - Consistenze e variazioni di beni mobili divisi per << Ministeri >> e << Categorie >>

Tabella	MINISTERI	CATEGORIA 5° ARMAMENTI, STRUMENTI PROTETTIVI, EQUIPAGGIAMENTI, ECC.			
		CONSISTENZA AL 1° GENNAIO 2006	VARIAZIONI AVVENUTE DURANTE L'ESERCIZIO 2006		CONSISTENZA AL 31 DICEMBRE 2006
			IN AUMENTO	IN DIMINUZIONE	
II	MINISTERO DELL'ECONOMIA E DELLE FINANZE	105.633.561,05	17.798.565,77	12.348.621,64	111.083.505,18
III	MINISTERO DELLO SVILUPPO ECONOMICO	4.347,43	0,00	0,00	4.347,43
IV	MINISTERO DEL LAVORO E DELLA PREVIDENZA SOCIALE	1.982,86	0,00	1.982,86	0,00
V	MINISTERO DELLA GIUSTIZIA	65.114.696,62	4.929.145,67	3.279.804,99	66.764.037,30
VII	MINISTERO DELLA PUBBLICA ISTRUZIONE	353.441,50	0,00	352.289,50	1.152,00
VIII	MINISTERO DELL'INTERNO	453.290.730,82	74.152.533,77	79.801.754,55	447.641.510,04
X	MINISTERO DELLE INFRASTRUTTURE	2.532.047,56	712.547,64	684.293,75	2.560.301,45
XI	MINISTERO DELLE COMUNICAZIONI	163.130,61	3.655,20	3.655,20	163.130,61
XII	MINISTERO DELLA DIFESA	47.409.759.278,03	14.849.974.952,42	21.279.939.608,66	40.979.794.621,79
XIII	MINISTERO DELLE POLITICHE AGRICOLE ALIMENTARI E FORESTALI	9.934.746,83	4.618.534,45	13.544.864,54	1.008.416,74
XIV	MINISTERO PER I BENI E LE ATTIVITA' CULTURALI	415.664,90	109.264,88	367.602,23	157.327,55
XV	MINISTERO DELLA SALUTE	47.368,71	1.862,54	0,00	49.251,25
	TOTALE COMPLESSIVO DELLA CATEGORIA 5	48.047.250.996,92	14.952.301.082,34	21.390.324.477,92	41.609.227.601,34

ATTIVITA' (Mobilit) - Consistenze e variazioni di beni mobili divisi per << Ministeri >> e << Categorie >>

Tabella	MINISTERI	CATEGORIA 6*			
		BENI MOBILI ISCRITTI NEI PUBBLICI REGISTRI			
		CONSISTENZA AL 1° GENNAIO 2006	VARIAZIONI AVVENUTE DURANTE L'ESERCIZIO 2006		CONSISTENZA AL 31 DICEMBRE 2006
		IN AUMENTO	IN DIMINUIZIONE		
II	MINISTERO DELL'ECONOMIA E DELLE FINANZE	707.632.709,60	58.664.242,89	17.283.019,15	749.013.933,34
III	MINISTERO DELLO SVILUPPO ECONOMICO	14.496,46	826,29	14.496,46	826,29
IV	MINISTERO DEL LAVORO E DELLA PREVIDENZA SOCIALE	8.641,53	0,00	5.612,10	3.029,43
V	MINISTERO DELLA GIUSTIZIA	123.267.975,82	37.262.026,43	41.825.819,71	118.704.182,54
VI	MINISTERO DEGLI AFFARI ESTERI	7.431.636,85	1.227.863,02	653.126,13	8.006.373,74
VII	MINISTERO DELLA PUBBLICA ISTRUZIONE	136.910,06	29.707,60	73.363,85	93.253,81
VIII	MINISTERO DELL'INTERNO	1.324.158.417,89	421.287.110,58	302.849.246,75	1.442.596.281,72
X	MINISTERO DELLE INFRASTRUTTURE	307.580.443,99	44.566.513,27	45.818.889,54	306.328.087,72
XI	MINISTERO DELLE COMUNICAZIONI	5.391.225,20	1.487.573,78	2.649.110,79	4.229.688,19
XII	MINISTERO DELLA DIFESA	0,00	1.102.741.014,41	264.065.239,72	838.675.774,69
XIII	MINISTERO DELLE POLITICHE AGRICOLE ALIMENTARI E FORESTALI	75.442.967,65	34.907.532,06	19.473.590,38	90.876.909,33
XIV	MINISTERO PER I BENI E LE ATTIVITA' CULTURALI	928.865,39	34.211,63	133.992,48	829.084,54
XV	MINISTERO DELLA SALUTE	1.382.061,87	55.024,00	136.057,44	1.301.028,43
	TOTALE COMPLESSIVO DELLA CATEGORIA 6	2.553.376.352,31	1.702.263.645,96	694.981.544,50	3.560.658.453,77

ATTIVITA' (Mobili) - Consistenze e variazioni di beni mobili divisi per << Ministeri >> e << Categorie >>

Tabella	MINISTERI	CATEGORIA 7*			
		ALTRI BENI NON CLASSIFICABILI			
		CONSISTENZA AL 1° GENNAIO 2006	VARIAZIONI AVVENUTE DURANTE L'ESERCIZIO 2006		CONSISTENZA AL 31 DICEMBRE 2006
		IN AUMENTO	IN DIMINUZIONE		
II	MINISTERO DELL'ECONOMIA E DELLE FINANZE	2.291.211,76	1.018.875,40	731.029,14	2.579.058,02
III	MINISTERO DELLO SVILUPPO ECONOMICO	278,89	0,00	0,00	278,89
IV	MINISTERO DEL LAVORO E DELLA PREVIDENZA SOCIALE	561,60	0,00	561,60	0,00
V	MINISTERO DELLA GIUSTIZIA	33.642.239,03	5.273.396,04	5.382.608,54	33.533.026,53
VIII	MINISTERO DELL'INTERNO	712.356.861,49	171.759.539,39	60.315.165,34	823.801.235,54
X	MINISTERO DELLE INFRASTRUTTURE	273.153,74	72.882,50	27.589,62	318.446,62
XI	MINISTERO DELLE COMUNICAZIONI	14.385,42	0,00	1.710,46	12.674,96
XII	MINISTERO DELLA DIFESA	48.391.209,76	6.183.237.923,18	411.656.528,56	5.819.972.804,38
XIII	MINISTERO DELLE POLITICHE AGRICOLE ALIMENTARI E FORESTALI	758.181,96	39.276,00	353.452,88	444.005,08
XIV	MINISTERO PER I BENI E LE ATTIVITA' CULTURALI	24.571,67	0,00	19.375,60	5.196,07
	TOTALE COMPLESSIVO DELLA CATEGORIA 7	797.752.655,32	6.361.401.892,51	478.488.021,74	6.680.666.526,09

ATTIVITA' (Mobili) - Consistenze e variazioni di beni mobili divisi per << Categorie >> - Riepilogo

Numero D'ordine	CATEGORIE	CONSISTENZA AL 1° GENNAIO 2006	VARIAZIONI AVVENUTE DURANTE L'ESERCIZIO 2006		CONSISTENZA AL 31 DICEMBRE 2006
			IN AUMENTO	IN DIMINUZIONE	
1	BENI MOBILI COSTITUENTI LA DOTAZIONE DEGLI UFFICI, BENI MOBILI DELLE TIPOGRAFIE, LABORATORI, OFFICINE, CENTRI MECCANOGRAFICI	3.028.816.452,94	1.275.051.880,97	1.196.836.956,94	3.107.031.376,97
2	LIBRI E PUBBLICAZIONI SIA UFFICIALI SIA NON UFFICIALI, COSTITUENTI LA DOTAZIONE DI UFFICIO.	115.403.290,96	100.625.051,57	96.595.348,82	119.432.993,71
3	MATERIALE SCIENTIFICO, DI LABORATORIO, OGGETTI D'ARTE, METALLI PREZIOSI, STRUMENTI MUSICALI, ATTREZZATURE TECNICHE E DIDATTICHE, ATTREZZATURA SANITARIA	1.770.540.068,71	578.906.458,61	456.360.536,74	1.893.085.990,58
4	BENI ASSEGNATI ALLA CONDIZIONE DI FONDI RUSTICI, MACCHINE E STRUMENTI AGRICOLI.	15.074.066,43	130.647.396,36	129.805.364,02	15.916.098,77
5	ARMAMENTI, STRUMENTI PROTETTIVI, EQUIPAGGIAMENTI, ECC.	48.047.250.996,92	14.952.301.082,34	21.390.324.477,92	41.609.227.601,34
6	BENI MOBILI ISCRITTI NEI PUBBLICI REGISTRI	2.553.376.352,31	1.702.263.645,96	694.981.544,50	3.560.658.453,77
7	ALTRI BENI NON CLASSIFICABILI	797.752.655,32	6.361.401.892,51	478.488.021,74	6.680.666.526,09
	TOTALE COMPLESSIVO DEI BENI MOBILI	56.328.213.883,59	25.101.197.408,32	24.443.392.250,68	56.985.019.041,23

ATTIVITA' (Mobili) - Consistenze e variazioni di beni mobili divisi per < Classificazioni Sec '95>> - Riepilogo

CLASSIFICAZIONI	CONSISTENZA AL 1° GENNAIO 2006	VARIAZIONI AVVENUTE DURANTE L'ESERCIZIO 2006		CONSISTENZA AL 31° DICEMBRE 2006
		IN AUMENTO	IN DIMINUIZIONE	
MACCHINARI PER UFFICIO	1.019.897.682,59	852.705.687,11	485.990.181,92	1.386.613.187,78
IMPIANTI E MACCHINARI PER LOCALI AD USO SPECIFICO	86.736.509,27	17.297.213,44	9.950.871,22	94.082.851,49
HARDWARE	387.692.153,67	81.663.650,29	61.914.814,54	407.440.989,42
ALTRI IMPIANTI E MACCHINARI	10.134.479,16	3.294.655,53	1.495.118,43	11.934.016,26
ATTREZZATURE	211.496.538,46	189.574.286,87	93.315.012,96	307.755.812,37
ATTREZZATURE E MACCHINARI PER ALTRI USI SPECIFICI	1.242.294.120,11	370.851.487,71	229.855.653,34	1.383.289.954,48
MOBILI ED ARREDI PER UFFICIO	796.986.098,18	360.008.726,59	233.107.767,34	923.887.057,43
MOBILI ED ARREDI PER ALLOGGI E PERTINENZE	23.336.458,16	22.559.406,24	16.420.203,26	29.475.661,14
MOBILI ED ARREDI PER LOCALI AD USO SPECIFICO	123.613.956,52	33.785.157,18	16.818.567,45	140.580.546,25
ALTRI MOBILI ED ARREDI PER USO SPECIFICO	13.431.248,82	2.764.647,02	4.784.987,73	11.410.908,11
LIBRI E PUBBLICAZIONI	58.592.589,64	99.716.240,35	80.256.461,77	78.052.368,22
MATERIALE MULTIMEDIALE	2.001.114,38	194.160,88	260.366,68	1.934.908,58
ALTRO (MATERIALE BIBLIOGRAFICO)	1.762.200,36	126.126,50	25.838,98	1.862.487,88

ATTIVITA' (Mobili) - Consistenze e variazioni di beni mobili divisi per << Classificazioni Sec '95>> - Riepilogo

CLASSIFICAZIONI	CONSISTENZA AL 1° GENNAIO 2006	VARIAZIONI AVVENUTE DURANTE L'ESERCIZIO 2006		CONSISTENZA AL 31° DICEMBRE 2006
		IN AUMENTO	IN DIMINUIZIONE	
MEZZI DI TRASPORTO STRADALI LEGGERI	259.465.216,71	394.276.202,80	245.746.847,72	407.994.571,79
MEZZI DI TRASPORTO STRADALI PESANTI	286.280.130,12	124.130.663,24	35.791.758,16	374.619.035,20
MEZZI DI TRASPORTO AEREI	375.564.813,94	859.057.160,23	61.946.149,05	1.172.675.825,12
MEZZI DI TRASPORTO MARITTIMI	452.349.841,10	147.596.085,90	63.393.523,26	536.552.403,74
ALTRI MEZZI DI TRASPORTO	9.644.922,30	17.806.963,74	2.771.719,68	24.680.166,36
ARMI LEGGERE	515.138.969,51	781.031.181,96	185.323.722,56	1.110.846.428,91
ARMI PESANTI	664.141.812,96	322.162.067,16	310.793.269,64	675.510.610,48
MEZZI TERRESTRI DA GUERRA	1.673.350.766,49	553.192.805,11	612.496.589,91	1.614.046.981,69
MEZZI AEREI DA GUERRA	1.756.011.601,25	645.319.774,83	148.847.891,75	2.252.483.484,33
MEZZI NAVALI DA GUERRA	7.987.010.266,64	1.494.667.478,78	293.248.208,25	9.188.429.537,17
EQUIPAGGIAMENTI CIVILI	26.487.608,88	18.629.832,51	11.847.058,67	33.280.383,72
EQUIPAGGIAMENTI LOGISTICO-MILITARI	606.385.513,18	820.395.243,57	245.916.616,99	1.180.864.139,76
VESTIARI CIVILI	31.539.975,46	9.579.569,45	15.076.715,63	26.042.829,28

ATTIVITA' (Mobili) - Consistenze e variazioni di beni mobili divisi per << Classificazioni Sec '95>> - Riepilogo

CLASSIFICAZIONI	CONSISTENZA AL 1° GENNAIO 2006	VARIAZIONI AVVENUTE DURANTE L'ESERCIZIO 2006		CONSISTENZA AL 31° DICEMBRE 2006
		IN AUMENTO	IN DIMINUIZIONE	
VESTITARI MILITARI	265.151.772,68	142.832.864,41	160.494.129,50	247.490.507,59
STRUMENTI MUSICALI	25.509.404,64	63.973.453,19	59.310.946,85	30.171.910,98
ANIMALI	10.672.128,37	8.933.899,46	8.938.903,17	10.667.124,66
VIGNETI, FRUTTEI ED ALTRE PIANTAGIONI PERMANENTI	71.193,60	702,00	1.594,28	70.301,32
ALTRI BENI MATERIALI PRODOTTI	797.752.655,32	6.361.401.892,51	478.488.021,74	6.680.666.526,09
SOFTWARE	2.525.863,44	82.336.429,39	84.181.893,97	680.398,86
ORIGINALI DI OPERE ARTISTICHE E LETTERARIE NON SOGGETTE A TUTELA	1.428.002,74	71.702,95	100.846,10	1.398.859,59
MATERIALE PER LABORATORI	815.662.861,89	131.076.831,71	101.009.806,42	845.729.887,18
MATERIALE PER OFFICINE	22.847.123,72	2.985.410,12	2.093.553,76	23.538.980,08
PRODOTTI INTERMEDI	48.346,60	0,00	38.205,14	10.141,46
PRODOTTI IN CORSO DI LAVORAZIONE RELATIVI A COLTIVAZIONI ED ALLEVAMENTI	0,00	121.710.084,92	116.632.100,53	5.077.984,39
PRODOTTI FINITI	180.356,05	2.709,98	102.864,60	80.201,23
PIETRE E METALLI PREZIOSI	51.830,47	35.600,00	1.206,47	86.224,00

ATTIVITA' (Mobili) - Consistenze e variazioni di beni mobili divisi per << Classificazioni Sec '95>> - Riepilogo

CLASSIFICAZIONI	CONSISTENZA AL 1° GENNAIO 2006	VARIAZIONI AVVENUTE DURANTE L'ESERCIZIO 2006		CONSISTENZA AL 31° DICEMBRE 2006
		IN AUMENTO	IN DIMINUIZIONE	
OGGETTI DI ANTIQUARIATO	1.005.442,23	1.177.515,47	119.001,73	2.063.955,97
ALTRI OGGETTI DI VALORE	19.553.729,52	4.713.242,79	357.953,98	23.909.018,33
CLASSIFICAZIONE RESIDUALE RELATIVA ALLA PRIMA CATEGORIA DEI BENI MOBILI	1.064.982.257,49	5.992.903,85	444.500.236,97	626.474.924,37
CLASSIFICAZIONE RESIDUALE RELATIVA ALLA SECONDA CATEGORIA DEI BENI MOBILI	53.047.386,58	588.523,84	16.052.681,39	37.583.229,03
CLASSIFICAZIONE RESIDUALE RELATIVA ALLA TERZA CATEGORIA DEI BENI MOBILI	186.096.129,50	706.466,86	42.509.510,31	144.293.086,05
CLASSIFICAZIONE RESIDUALE RELATIVA ALLA QUARTA CATEGORIA DEI BENI MOBILI	4.102.041,81	0,00	4.091.696,10	10.345,71
CLASSIFICAZIONE RESIDUALE RELATIVA ALLA QUINTA CATEGORIA DEI BENI MOBILI	33.266.297.339,94	9.790.874.129,83	19.171.639.633,95	23.885.531.835,82
CLASSIFICAZIONE RESIDUALE RELATIVA ALLA SESTA CATEGORIA DEI BENI MOBILI	1.170.071.428,14	159.396.570,05	285.331.546,63	1.044.136.451,56
TOTALE COMPLESSIVO DEI BENI MOBILI	56.328.213.883,59	25.101.197.408,32	24.443.392.250,68	56.986.019.041,23

APPENDICE 2

Beni immobili

PROSPETTO 1

ATTIVITA' NON FINANZIARIE (BENI IMMOBILI) - CONSISTENZE E VARIAZIONI DEGLI IMMOBILI SUDDIVISI PER REGIONE DI UBICAZIONE

REGIONE	CONSISTENZA AL 31 DICEMBRE 2005	VARIAZIONI AVVENUTE DURANTE L'ESERCIZIO 2006		CONSISTENZA AL 31 DICEMBRE 2006
		IN AUMENTO	IN DIMINUIZIONE	
VALLE D'AOSTA	71.855.910,68	3.260.000,00	0,00	75.115.910,68
PIEMONTE	1.210.657.169,63	66.712.102,63	59.413.613,75	1.217.955.658,51
LIGURIA	870.552.249,17	16.717.981,01	78.331.701,92	808.938.528,26
LOMBARDIA	1.926.383.375,66	581.022.030,83	60.542.871,57	2.446.862.534,92
TRENTINO ALTO ADIGE	1.051.949.920,59	29.706.324,12	10.658.582,67	1.070.997.662,04
FRIULI VENEZIA GIULIA	634.648.612,86	14.749.006,10	35.147.635,99	614.249.982,97
VENETO	1.568.174.299,00	115.866.763,89	76.470.271,43	1.607.570.791,46
TOSCANA	1.513.033.431,41	534.777.784,89	187.951.301,30	1.859.859.914,80
EMILIA ROMAGNA	1.499.793.960,19	52.375.101,46	31.869.774,98	1.520.299.286,67
MARCHE	283.831.764,71	96.326.756,14	25.631.262,31	364.527.258,54
UMBRIA	278.143.609,53	11.775.003,41	16.069.444,41	273.849.168,53
LAZIO	10.341.107.026,23	1.287.685.041,82	521.642.696,59	11.107.149.371,46
ABRUZZO	517.760.272,44	44.522.116,12	35.458.307,61	526.824.080,95
MOLISE	117.232.683,31	16.886.183,20	2.444.700,93	131.674.165,58
CAMPANIA	1.810.467.686,79	118.016.193,21	151.032.427,90	1.777.451.452,10
BASILICATA	209.877.735,20	37.349.649,96	11.516.489,19	235.710.915,97
PUGLIA	1.223.365.142,66	120.290.028,88	207.341.475,76	1.136.313.695,68
CALABRIA	775.433.782,88	111.625.332,55	378.230.264,27	508.768.851,16
SICILIA	1.838.897.406,27	215.820.928,56	97.566.829,06	1.957.151.505,77
SARDEGNA	638.885.810,32	85.939.974,44	1.618.371,64	723.207.413,12
TOTALE NAZIONALE	28.382.051.849,53	3.561.424.302,82	1.988.998.003,28	29.954.478.149,07

PROSPETTO 2

ATTIVITA' NON FINANZIARIE (BENI IMMOBILI) - CONSISTENZE E VARIAZIONI DEGLI IMMOBILI SUDDIVISI PER PROVINCIA IN CUI GLI STESSI SONO UBICATI

PROVINCE	CONSISTENZA AL 31 DICEMBRE 2005	VARIAZIONI AVVENUTE DURANTE L'ESERCIZIO 2006		CONSISTENZA AL 31 DICEMBRE 2006
		IN AUMENTO	IN DIMINUZIONE	
AGRIGENTO	94.256.005,73	4.518.416,23	7.787.488,09	90.986.933,87
ALESSANDRIA	181.163.913,72	24.501.162,00	138.635,00	205.526.440,72
ANCONA	108.213.869,46	48.972.558,18	3.527.556,32	153.658.871,32
AOSTA	71.855.910,68	3.260.000,00	0,00	75.115.910,68
AREZZO	22.142.554,16	638.716,19	370.661,00	22.410.609,35
ASCOLI PICENO	38.926.553,07	3.313.730,35	2.252.202,51	39.988.080,91
ASTI	54.395.877,39	4.786,00	6.266.912,00	48.133.751,39
AVELLINO	30.926.821,11	2.327.876,69	121.520,30	33.133.177,50
BARI	654.303.069,27	98.634.203,08	182.000.646,90	570.936.625,45
BELLUNO	86.341.649,79	4.506.350,10	4.374.782,68	86.473.217,21
BENEVENTO	48.599.886,47	5.829.950,00	5.292.700,50	49.137.135,97
BERGAMO	88.615.859,42	9.909.485,61	1.467.107,28	97.058.237,75
BIELLA	38.365.332,87	2.214,57	246.787,00	38.120.760,44
BOLOGNA	772.903.735,97	13.249.642,73	6.857.148,66	779.296.230,04
BOLZANO	797.104.131,59	29.706.324,12	10.658.582,67	816.151.873,04
BRESCIA	112.285.981,09	36.153.534,22	1.310.916,91	147.128.598,40
BRINDISI	87.344.661,37	3.409.694,52	3.357.834,00	87.396.521,89
CAGLIARI	426.094.486,93	37.679.001,18	1.069.323,86	462.704.164,25
CALTANISSETTA	72.623.160,01	8.309,28	1.481.622,25	71.149.847,04
CAMPOBASSO	106.147.522,85	6.847.333,20	123.859,93	112.870.996,12
CASERTA	242.288.677,26	29.377.770,21	11.427.565,22	260.238.882,25
RIPORTO	4.134.899.660,21	362.851.058,46	250.133.853,08	4.247.616.865,59
		SEGUE	

PROSPETTO 2

ATTIVITA' NON FINANZIARIE(BENI IMMOBILI) - CONSISTENZE E VARIAZIONI DEGLI IMMOBILI SUDDIVISI PER PROVINCIA IN CUI GLI STESSI SONO UBICATI

P R O V I N C E	CONSISTENZA AL 31 DICEMBRE 2005	VARIAZIONI AVVENUTE DURANTE L'ESERCIZIO 2006		CONSISTENZA AL 31 DICEMBRE 2006
		IN AUMENTO	IN DIMINUZIONE	
RIPORTO	4.134.899.660,21	362.851.058,46	250.133.853,08	4.247.816.865,59
CATANIA	238.582.463,87	58.997.996,00	578.393,43	297.002.066,44
CATANZARO	264.734.860,23	49.573.404,56	174.408.953,35	139.899.311,44
CHIETI	141.134.124,94	10.692.054,12	13.251.994,13	138.574.184,93
COMO	121.656.118,23	820.740,13	1.309.926,40	121.166.931,96
COSENZA	177.264.934,94	820.694,00	8.889.413,19	169.196.215,75
CREMONA	65.370.522,15	2.501.260,43	481.712,62	67.390.069,96
CROTONE	13.081.025,50	698.198,58	384.021,51	13.395.202,57
CUNEO	142.108.418,33	14.851.659,00	4.381.805,00	152.578.272,33
ENNA	28.510.186,67	3.536.698,28	170.870,54	31.876.014,41
FERRARA	97.461.737,72	5.725.647,72	1.009.631,00	102.177.754,44
FIRENZE	428.521.567,54	295.152.336,11	11.129.263,22	712.544.640,43
FOGGIA	120.118.086,10	2.442.088,29	14.666.524,58	107.893.629,81
FORLI	90.648.461,34	6.092.961,47	4.879.030,47	91.862.392,34
FROSINONE	198.972.162,38	9.484.043,65	64.957.003,19	143.499.202,84
GENOVA	509.342.598,96	1.069.385,05	60.780.318,96	449.631.665,05
GORIZIA	76.864.359,74	41.409,00	2.239.099,00	74.666.669,74
GROSSETO	60.974.589,97	1.287.330,00	2.848.872,41	59.413.047,56
IMPERIA	183.410.571,23	2.303.678,82	8.656.869,96	177.057.380,09
ISERNIA	11.085.160,46	10.038.850,00	2.320.841,00	18.803.169,46
L'AQUILA	233.730.081,21	9.405.851,11	7.223.316,72	235.912.615,60
RIPORTO	7.338.471.671,72	848.387.344,78	634.701.713,76	7.552.157.302,74
		SEGUE	

PROSPETTO 2

ATTIVITA' NON FINANZIARIE(BENI IMMOBILI) - CONSISTENZE E VARIAZIONI DEGLI IMMOBILI SUDDIVISI PER PROVINCIA IN CUI GLI STESSI SONO UBICATI

P R O V I N C E	CONSISTENZA AL 31 DICEMBRE 2005	VARIAZIONI AVVENUTE DURANTE L'ESERCIZIO 2006		CONSISTENZA AL 31 DICEMBRE 2006
		IN AUMENTO	IN DIMINUZIONE	
RIPORTO	7.338.471.671,72	848.387.344,78	634.701.713,76	7.552.157.302,74
LA SPEZIA	74.145.697,85	766.188,14	7.914.237,00	66.997.648,99
LATINA	314.340.623,95	30.662.085,71	11.651.505,83	333.351.203,83
LECCE	64.861.192,10	10.524.975,86	6.206.135,72	69.180.032,26
LECCO	23.807.688,07	2.144.379,58	2.384.169,49	23.567.898,16
LIVORNO	357.553.530,07	124.617.057,12	3.557.873,04	478.612.714,15
LODI	8.944.643,60	2.765.450,87	198.765,87	11.511.328,60
LUCCA	60.887.175,82	785.884,22	40.339,10	61.432.720,94
MACERATA	41.865.313,16	25.552,11	17.850.689,48	24.040.175,81
MANTOVA	67.563.522,05	476.117,69	15.860.237,58	52.179.402,16
MASSA CARRARA	46.720.829,16	644.831,50	2.856.834,21	44.508.826,45
MATERA	60.203.805,59	17.494.068,43	193.519,04	77.504.354,98
MESSINA	525.164.005,62	19.753.981,50	6.188.652,71	538.729.334,41
MILANO	1.213.153.533,31	508.633.237,27	34.967.760,74	1.686.819.009,84
MODENA	92.600.665,76	1.171.827,14	1.277.264,37	92.495.228,53
NAPOLI	1.311.745.441,40	78.829.399,09	129.993.456,06	1.260.581.384,43
NOVARA	152.119.337,88	512.428,83	105.838,00	152.525.928,71
NUORO	27.951.823,11	241.073,00	197.828,00	27.995.068,11
ORISTANO	23.513.713,22	31.757,38	31.219,78	23.514.250,82
PADOVA	379.397.555,76	4.678.949,54	499.455,68	383.577.049,62
PALERMO	663.913.599,94	111.470.099,36	53.953.364,67	721.430.334,63
RIPORTO	12.848.725.369,16	1.764.616.689,14	930.630.860,13	13.682.711.198,17
.....				
....SEGUE				

PROSPETTO 2

ATTIVITA' NON FINANZIARIE (BENI IMMOBILI) - CONSISTENZE E VARIAZIONI DEGLI IMMOBILI SUDDIVISI PER PROVINCIA IN CUI GLI STESSI SONO UBICATI

P R O V I N C E	CONSISTENZA AL 31 DICEMBRE 2005	VARIAZIONI AVVENUTE DURANTE L'ESERCIZIO 2006		CONSISTENZA AL 31 DICEMBRE 2006
		IN AUMENTO	IN DIMINUZIONE	
RIPORTO	12.848.725.389,16	1.764.616.689,14	930.630.860,13	13.882.711.198,17
PARMA	87.376.361,01	6.213.611,69	4.424.639,04	89.165.333,66
PAVIA	125.591.463,76	6.141.645,76	990.029,16	130.743.080,36
PERUGIA	221.143.387,01	11.765.208,41	16.029.246,41	216.879.349,01
PESARO	94.826.029,00	44.014.915,50	2.000.814,00	136.840.130,50
PESCARA	73.868.817,96	24.165.297,39	14.185.850,24	83.848.265,11
PIACENZA	160.458.017,43	2.826.011,99	3.031.614,20	160.252.415,22
PISA	184.403.725,19	111.591.305,35	4.420.230,22	291.564.800,32
PISTOIA	59.979.339,93	69.444,20	176.684,60	59.872.099,53
PORDENONE	42.636.840,48	239.297,71	119.914,99	42.756.223,20
POTENZA	149.673.929,61	19.855.581,53	11.322.950,15	158.206.560,99
PRATO	679.328,00	0,00	22.384,00	656.944,00
RAGUSA	35.869.674,07	1,00	1,00	35.869.674,07
RAVENNA	79.375.489,63	9.119.734,01	6.127.282,71	82.367.940,93
REGGIO CALABRIA	290.196.247,27	57.502.037,12	188.860.512,11	158.837.772,28
REGGIO EMILIA	90.332.047,32	3.564.039,37	1.584.728,32	92.311.358,37
RIETI	45.906.044,14	8.008.709,55	5.142.207,64	48.772.546,05
RIMINI	28.637.444,01	4.411.625,34	2.678.436,21	30.370.633,14
ROMA	9.702.612.540,77	1.073.160.019,00	354.937.930,04	10.420.834.629,73
ROVIGO	27.490.894,78	486.042,45	23.322,00	27.953.615,23
SALERNO	176.906.860,55	1.651.197,22	4.197.185,82	174.360.871,95
RIPORTO	24.526.689.851,08	3.149.392.413,73	1.550.906.822,99	26.125.175.441,82
....SEGUE				

PROSPETTO 2

ATTIVITA' NON FINANZIARIE (BENI IMMOBILI) - CONSISTENZE E VARIAZIONI DEGLI IMMOBILI SUDDIVISI PER PROVINCIA IN CUI GLI STESSI SONO UBICATI

P R O V I N C E	CONSISTENZA AL 31 DICEMBRE 2005	VARIAZIONI AVVENUTE DURANTE L'ESERCIZIO 2006		CONSISTENZA AL 31 DICEMBRE 2006
		IN AUMENTO	IN DIMINUIZIONE	
RIPORTO	24.526.689.851,08	3.149.392.413,73	1.550.905.822,99	26.125.175.441,82
SASSARI	161.325.787,06	47.988.142,88	320.000,00	208.993.929,94
SAVONA	103.653.381,13	12.578.729,00	980.276,00	115.251.834,13
SIENA	291.370.791,57	880,00	162.528.159,50	128.843.512,07
SIRACUSA	87.518.693,39	17.535.426,91	22.810.702,78	82.243.417,52
SONDRIO	29.556.880,84	4.259.938,15	1.048.407,88	32.768.411,11
TARANTO	296.738.153,82	5.279.066,91	1.110.334,56	300.906.886,17
TERAMO	69.027.248,33	258.913,50	797.146,52	68.489.015,31
TERNI	57.000.222,52	9.795,00	40.198,00	56.969.819,52
TORINO	605.039.813,82	26.839.852,23	48.253.248,25	583.626.417,80
TRAPANI	92.459.616,97	0,00	4.595.733,59	87.863.883,38
TRENTO	254.845.789,00	0,00	0,00	254.845.789,00
TREVISO	372.574.147,79	3.204.315,76	8.925.615,00	366.852.848,55
TRIESTE	180.570.364,57	9.097.727,59	31.992.991,00	157.675.101,16
UDINE	334.577.048,07	5.370.571,80	795.631,00	339.151.988,87
VARESE	69.837.163,14	7.216.241,12	523.837,64	76.529.566,62
VENEZIA	283.625.151,92	88.056.706,65	27.008.838,95	344.675.019,62
VERCELLI	37.464.475,62	0,00	20.388,50	37.444.087,12
VERONA	347.927.730,30	8.916.510,47	30.294.720,74	326.549.520,03
VIBO VALENTIA	30.156.714,94	3.030.998,29	5.747.364,11	27.440.349,12
VICENZA	70.817.168,66	6.015.888,92	5.343.536,38	71.489.521,20
RIPORTO	28.302.776.194,54	3.385.054.118,91	1.904.043.953,39	29.793.786.360,06
.....				
....SEGUE				

PROSPETTO 2

ATTIVITA' NON FINANZIARIE(BENI IMMOBILI) - CONSISTENZE E VARIAZIONI DEGLI IMMOBILI SUDDIVISI PER PROVINCIA IN CUI GLI STESSI SONO UBICATI

P R O V I N C E	CONSISTENZA AL 31 DICEMBRE 2005	VARIAZIONI AVVENUTE DURANTE L'ESERCIZIO 2006		CONSISTENZA AL 31 DICEMBRE 2006
		IN AUMENTO	IN DIMINUIZIONE	
RIPORTO	28.302.776.194,54	3.395.054.118,91	1.904.043.953,39	29.793.786.360,06
VITERBO	79.275.654,99	166.370.183,91	84.954.049,89	160.691.789,01
TOTALE COMPLESSIVO	28.382.051.849,53	3.561.424.302,82	1.988.998.003,28	29.954.478.149,07

PROSPETTO N. 3

Attività (immobili) - consistenze e variazioni degli immobili suddivise per regione - provincia di ubicazione

REGIONE.....: VALLE D'AOSTA

Province	Consistenza al 1 gennaio	Variazioni avvenute durante l'esercizio 2006		Consistenza al 31 dicembre
		In aumento	In diminuzione	
AOSTA	71.855.910,68	3.260.000,00	0,00	75.115.910,68
Totale regione.....	71.855.910,68	3.260.000,00	0,00	75.115.910,68

REGIONE.....: PIEMONTE

Province	Consistenza al 1 gennaio	Variazioni avvenute durante l'esercizio 2006		Consistenza al 31 dicembre
		In aumento	In diminuzione	
ALESSANDRIA	181.163.913,72	24.501.162,00	138.635,00	205.526.440,72
ASTI	54.395.877,39	4.786,00	6.266.912,00	48.133.751,39
BIELLA	38.365.332,87	2.214,57	246.787,00	38.120.760,44
CUNEO	142.108.418,33	14.851.659,00	4.381.805,00	152.578.272,33
NOVARA	152.119.337,88	512.428,83	105.838,00	152.525.928,71
TORINO	605.039.813,82	26.839.852,23	48.253.248,25	583.626.417,80
VERBANIA	0,00	0,00	0,00	0,00
VERCELLI	37.464.475,62	0,00	20.388,50	37.444.087,12
Totale regione.....	1.210.657.169,63	66.712.102,63	59.413.613,75	1.217.955.658,51

REGIONE.....: LIGURIA

Province	Consistenza al 1 gennaio	Variazioni avvenute durante l'esercizio 2006		Consistenza al 31 dicembre
		In aumento	In diminuzione	
GENOVA	509.342.598,96	1.069.385,05	60.780.318,96	449.631.665,05
IMPERIA	183.410.571,23	2.303.678,82	8.656.869,96	177.057.380,09
LA SPEZIA	74.145.697,85	766.188,14	7.914.237,00	66.997.648,99
SAVONA	103.653.381,13	12.578.729,00	980.276,00	115.251.834,13
Totale regione.....	870.552.249,17	16.717.981,01	78.331.701,92	808.938.528,26

PROSPETTO N. 3

Attività (immobili) - consistenze e variazioni degli Immobili suddivise per regione - provincia di ubicazione

REGIONE.....: LOMBARDIA

Province	Consistenza al 1 gennaio	Variazioni avvenute durante l'esercizio 2006		Consistenza al 31 dicembre
		In aumento	In diminuzione	
BERGAMO	88.615.859,42	9.909.485,61	1.467.107,28	97.058.237,75
BRESCIA	112.285.981,09	36.153.534,22	1.310.916,91	147.128.598,40
COMO	121.656.118,23	820.740,13	1.309.926,40	121.166.931,96
CREMONA	65.370.522,15	2.501.260,43	481.712,62	67.390.069,96
LECCO	23.807.688,07	2.144.379,58	2.384.169,49	23.567.898,16
LODI	8.944.643,60	2.765.450,87	198.765,87	11.511.328,60
MANTOVA	67.563.522,05	476.117,69	15.860.237,58	52.179.402,16
MILANO	1.213.153.533,31	508.633.237,27	34.967.760,74	1.686.819.009,84
PAVIA	125.591.463,76	6.141.645,76	990.029,16	130.743.080,36
SONDRIO	29.556.880,84	4.259.938,15	1.048.407,88	32.768.411,11
VARESE	69.837.163,14	7.216.241,12	523.837,64	76.529.566,62
Totale regione.....	1.926.383.375,66	581.022.030,83	60.542.871,57	2.446.862.534,92

REGIONE.....: TRENTO ALTO ADIGE

Province	Consistenza al 1 gennaio	Variazioni avvenute durante l'esercizio 2006		Consistenza al 31 dicembre
		In aumento	In diminuzione	
BOLZANO	797.104.131,59	29.706.324,12	10.658.582,67	816.151.873,04
TRENTO	254.845.789,00	0,00	0,00	254.845.789,00
Totale regione.....	1.051.949.920,59	29.706.324,12	10.658.582,67	1.070.997.662,04

REGIONE.....: FRIULI VENEZIA GIULIA

Province	Consistenza al 1 gennaio	Variazioni avvenute durante l'esercizio 2006		Consistenza al 31 dicembre
		In aumento	In diminuzione	
GORIZIA	76.864.359,74	41.409,00	2.239.099,00	74.666.669,74
PORDENONE	42.636.840,48	239.297,71	119.914,99	42.756.223,20
TRIESTE	180.570.364,57	9.097.727,59	31.992.991,00	157.675.101,16
UDINE	334.577.048,07	5.370.571,80	795.631,00	339.151.988,87
Totale regione.....	634.648.612,86	14.749.006,10	35.147.635,99	614.249.982,97

PROSPETTO N. 3

Attività (immobili) - consistenze e variazioni degli Immobili suddivise per regione - provincia di ubicazione

REGIONE.....: VENETO

Province	Consistenza al 1 gennaio	Variazioni avvenute durante l'esercizio 2006		Consistenza al 31 dicembre
		In aumento	In diminuzione	
BELLUNO	86.341.649,79	4.506.350,10	4.374.782,68	86.473.217,21
PADOVA	379.397.555,76	4.678.949,54	499.455,68	383.577.049,62
ROVIGO	27.490.894,78	486.042,45	23.322,00	27.953.615,23
TREVISO	372.574.147,79	3.204.315,76	8.925.615,00	366.852.848,55
VENEZIA	283.625.151,92	88.058.706,65	27.008.838,95	344.675.019,62
VERONA	347.927.730,30	8.916.510,47	30.294.720,74	326.549.520,03
VICENZA	70.817.168,66	6.015.888,92	5.343.536,38	71.489.521,20
Totale regione.....	1.568.174.299,00	115.866.763,89	76.470.271,43	1.607.570.791,46

REGIONE.....: TOSCANA

Province	Consistenza al 1 gennaio	Variazioni avvenute durante l'esercizio 2006		Consistenza al 31 dicembre
		In aumento	In diminuzione	
AREZZO	22.142.554,16	638.716,19	370.661,00	22.410.609,35
FIRENZE	428.521.567,54	295.152.336,11	11.129.263,22	712.544.640,43
GROSSETO	60.974.589,97	1.287.330,00	2.848.872,41	59.413.047,56
LIVORNO	357.553.530,07	124.617.057,12	3.557.873,04	478.612.714,15
LUCCA	60.687.175,82	785.884,22	40.339,10	61.432.720,94
MASSA CARRARA	46.720.829,16	644.831,50	2.856.834,21	44.508.826,45
PISA	184.403.725,19	111.581.305,35	4.420.230,22	291.564.800,32
PISTOIA	59.979.339,93	69.444,20	176.684,60	59.872.099,53
PRATO	679.328,00	0,00	22.384,00	656.944,00
SIENA	291.370.791,57	880,00	162.528.159,50	128.843.512,07
Totale regione.....	1.513.033.431,41	534.777.784,69	187.951.301,30	1.859.859.914,80

PROSPETTO N. 3

Attività (Immobili) - consistenze e variazioni degli immobili suddivise per regione - provincia di ubicazione

REGIONE.....: EMILIA ROMAGNA

Province	Consistenza al 1 gennaio	Variazioni avvenute durante l'esercizio 2006		Consistenza al 31 dicembre
		In aumento	In diminuzione	
BOLOGNA	772.903.735,97	13.249.642,73	6.857.148,66	779.296.230,04
FERRARA	97.461.737,72	5.725.647,72	1.009.631,00	102.177.754,44
FORLI	90.648.461,34	6.092.961,47	4.879.030,47	91.862.392,34
MODENA	92.600.665,76	1.171.827,14	1.277.264,37	92.495.228,53
PARMA	87.376.361,01	6.213.611,69	4.424.639,04	89.165.333,66
PIACENZA	160.458.017,43	2.826.011,99	3.031.614,20	160.252.415,22
RAVENNA	79.375.489,63	9.119.734,01	6.127.282,71	82.367.940,93
REGGIO EMILIA	90.332.047,32	3.564.039,37	1.584.728,32	92.311.358,37
RIMINI	28.637.444,01	4.411.625,34	2.678.436,21	30.370.633,14
Totale regione.....	1.499.793.960,19	52.375.101,46	31.869.774,98	1.520.299.286,67

REGIONE.....: MARCHE

Province	Consistenza al 1 gennaio	Variazioni avvenute durante l'esercizio 2006		Consistenza al 31 dicembre
		In aumento	In diminuzione	
ANCONA	108.213.869,46	48.972.558,18	3.527.556,32	153.658.871,32
ASCOLI PICENO	38.926.553,07	3.313.730,35	2.252.202,51	39.988.080,91
MACERATA	41.865.313,18	25.552,11	17.850.689,48	24.040.175,81
PESARO	94.826.029,00	44.014.915,50	2.000.814,00	136.840.130,50
Totale regione.....	283.831.764,71	96.326.756,14	25.631.262,31	354.527.258,54

REGIONE.....: UMBRIA

Province	Consistenza al 1 gennaio	Variazioni avvenute durante l'esercizio 2006		Consistenza al 31 dicembre
		In aumento	In diminuzione	
PERUGIA	221.143.387,01	11.765.208,41	16.029.246,41	216.879.349,01
TERNI	57.000.222,52	9.795,00	40.198,00	56.969.819,52
Totale regione.....	278.143.609,53	11.775.003,41	16.069.444,41	273.849.168,53

PROSPETTO N. 3

Attività (immobili) - consistenze e variazioni degli immobili suddivise per regione - provincia di ubicazione

REGIONE.....: LAZIO

Province	Consistenza al 1 gennaio	Variazioni avvenute durante l'esercizio 2006		Consistenza al 31 dicembre
		In aumento	In diminuzione	
FROSINONE	198.972.162,38	9.484.043,65	64.957.003,19	143.499.202,84
LATINA	314.340.623,95	30.662.085,71	11.651.505,83	333.351.203,83
RIETI	45.906.044,14	8.008.709,55	5.142.207,64	48.772.546,05
ROMA	9.702.612.540,77	1.073.160.019,00	354.937.930,04	10.420.834.629,73
VITERBO	79.275.654,99	166.370.183,91	84.954.049,89	160.691.789,01
Totale regione.....	10.341.107.026,23	1.287.685.041,82	521.642.696,59	11.107.149.371,46

REGIONE.....: ABRUZZO

Province	Consistenza al 1 gennaio	Variazioni avvenute durante l'esercizio 2006		Consistenza al 31 dicembre
		In aumento	In diminuzione	
CHIETI	141.134.124,94	10.692.054,12	13.251.994,13	138.574.184,93
L'AQUILA	233.730.081,21	9.405.851,11	7.223.316,72	235.912.615,60
PESCARA	73.868.817,96	24.165.297,39	14.185.850,24	83.848.265,11
TERAMO	69.027.248,33	258.913,50	797.146,52	68.489.015,31
Totale regione.....	517.760.272,44	44.522.116,12	35.458.307,61	526.824.080,95

REGIONE.....: MOLISE

Province	Consistenza al 1 gennaio	Variazioni avvenute durante l'esercizio 2006		Consistenza al 31 dicembre
		In aumento	In diminuzione	
CAMPOBASSO	106.147.522,85	6.847.333,20	123.859,93	112.870.996,12
ISERNIA	11.085.160,46	10.038.850,00	2.320.841,00	18.803.169,46
Totale regione.....	117.232.683,31	16.886.183,20	2.444.700,93	131.674.165,58

PROSPETTO N. 3

Attività (immobili) - consistenze e variazioni degli immobili suddivise per regione - provincia di ubicazione

REGIONE.....: CAMPANIA

Province	Consistenza al 1 gennaio	Variazioni avvenute durante l'esercizio 2006		Consistenza al 31 dicembre
		In aumento	In diminuzione	
AVELLINO	30.926.821,11	2.327.876,69	121.520,30	33.133.177,50
BENEVENTO	48.599.886,47	5.829.950,00	5.292.700,50	49.137.135,97
CASERTA	242.288.677,26	29.377.770,21	11.427.565,22	260.238.882,25
NAPOLI	1.311.745.441,40	78.829.399,09	129.993.456,06	1.260.581.384,43
SALERNO	176.906.860,55	1.651.197,22	4.197.185,82	174.360.871,95
Totale regione.....	1.810.467.686,79	118.016.193,21	151.032.427,90	1.777.451.452,10

REGIONE.....: BASILICATA

Province	Consistenza al 1 gennaio	Variazioni avvenute durante l'esercizio 2006		Consistenza al 31 dicembre
		In aumento	In diminuzione	
MATERA	60.203.805,59	17.494.068,43	193.519,04	77.504.354,98
POTENZA	149.673.929,61	19.855.581,53	11.322.950,15	158.206.560,99
Totale regione.....	209.877.735,20	37.349.649,96	11.516.469,19	235.710.915,97

REGIONE.....: PUGLIA

Province	Consistenza al 1 gennaio	Variazioni avvenute durante l'esercizio 2006		Consistenza al 31 dicembre
		In aumento	In diminuzione	
BARI	654.303.069,27	98.634.203,08	182.000.646,90	570.936.625,45
BRINDISI	87.344.661,37	3.409.694,52	3.357.834,00	87.396.521,89
FOGGIA	120.118.066,10	2.442.088,29	14.666.524,58	107.893.629,81
LECCE	64.861.192,10	10.524.975,88	6.206.135,72	69.180.032,26
TARANTO	296.738.153,82	5.279.066,91	1.110.334,56	300.906.886,17
Totale regione.....	1.223.365.142,66	120.290.028,68	207.341.475,76	1.136.313.695,58

PROSPETTO N. 3

Attività (immobili) - consistenze e variazioni degli immobili suddivise per regione - provincia di ubicazione

REGIONE.....: CALABRIA

Province	Consistenza al 1 gennaio	Variazioni avvenute durante l'esercizio 2006		Consistenza al 31 dicembre
		In aumento	In diminuzione	
CATANZARO	264.734.860,23	49.573.404,56	174.408.953,35	139.899.311,44
COSENZA	177.264.934,94	820.694,00	8.889.413,19	169.196.215,75
CROTONE	13.081.025,50	698.198,58	384.021,51	13.395.202,57
REGGIO CALABRIA	290.196.247,27	57.502.037,12	188.860.512,11	158.837.772,28
VIBO VALENTIA	30.156.714,94	3.030.998,29	5.747.364,11	27.440.349,12
Totale regione.....	775.433.782,88	111.625.332,55	378.290.264,27	508.768.851,16

REGIONE.....: SICILIA

Province	Consistenza al 1 gennaio	Variazioni avvenute durante l'esercizio 2006		Consistenza al 31 dicembre
		In aumento	In diminuzione	
AGRIGENTO	94.256.005,73	4.518.416,23	7.787.488,09	90.986.933,87
CALTANISSETTA	72.623.160,01	8.309,28	1.481.622,25	71.149.847,04
CATANIA	238.582.463,87	58.997.996,00	578.393,43	297.002.066,44
ENNA	28.510.186,67	3.536.698,28	170.870,54	31.876.014,41
MESSINA	525.164.005,62	19.753.981,50	6.188.652,71	538.729.334,41
PALERMO	663.913.599,94	111.470.099,36	53.953.364,67	721.430.334,63
RAGUSA	35.869.674,07	1,00	1,00	35.869.674,07
SIRACUSA	87.518.693,39	17.535.426,91	22.810.702,78	82.243.417,52
TRAPANI	92.459.616,97	0,00	4.595.733,59	87.863.883,38
Totale regione.....	1.838.897.406,27	215.820.928,56	97.566.829,06	1.957.151.505,77

REGIONE.....: SARDEGNA

Province	Consistenza al 1 gennaio	Variazioni avvenute durante l'esercizio 2006		Consistenza al 31 dicembre
		In aumento	In diminuzione	
CAGLIARI	426.094.486,93	37.679.001,18	1.069.323,86	462.704.164,25
NUORO	27.951.823,11	241.073,00	197.828,00	27.995.068,11
ORISTANO	23.513.713,22	31.757,38	31.219,78	23.514.250,82
SASSARI	161.325.787,06	47.988.142,88	320.000,00	208.993.929,94
Totale regione.....	638.885.810,32	85.939.974,44	1.618.371,64	723.207.413,12

PROSPETTO 4

ATTIVITA' NON FINANZIARIE (IMMOBILI) - CONSISTENZE E VARIAZIONI DEGLI IMMOBILI SUDDIVISI PER CLASSIFICAZIONE SEC '95

CLASSIFICAZIONI	CONSISTENZA AL 31 DICEMBRE 2005	VARIAZIONI AVVENUTE DURANTE L'ESERCIZIO 2006		CONSISTENZA AL 31 DICEMBRE 2006
		IN AUMENTO	IN DIMINUZIONE	
ABITAZIONI				
FABBRICATI CIVILI USO ABITATIVO (INCLUSI GLI ALLOGGI DI SERVIZIO)	1.322.608.522,84	75.972.300,96	88.787.585,47	1.309.793.238,33
FABBRICATI RURALI USO ABITATIVO	200.128.548,43	479.451,49	169.797.096,08	30.810.903,84
OPERE IN CORSO DI COSTRUZIONE	0,00	134.217.461,15	134.217.461,15	0,00
FABBRICATI GESTITI DALLO I.A.C.P.	1.172.758.674,20	86.664.078,58	168.671.428,79	1.090.751.323,99
FABBRICATI GESTITI DAGLI ENTI TERRITORIALI	260.802.691,43	47.786.103,28	23.175.816,94	285.412.977,77
TOTALE	2.956.298.436,90	345.119.395,46	584.649.388,43	2.716.768.443,93
ALTRE OPERE				
IMPIANTI SPORTIVI	55.524.376,55	644.164,73	148.063,96	56.020.477,32
TOTALE	55.524.376,55	644.164,73	148.063,96	56.020.477,32
DIRITTI REALI DI GODIMENTO SU BENI ALTRUI				
DIRITTI REALI DI GODIMENTO SU BENI ALTRUI	71.835.283,91	290.817,27	177.534,19	71.948.566,99
TOTALE	71.835.283,91	290.817,27	177.534,19	71.948.566,99

PROSPETTO 4

ATTIVITA' NON FINANZIARIE (IMMOBILI) - CONSISTENZE E VARIAZIONI DEGLI IMMOBILI SUDDIVISI PER CLASSIFICAZIONE SEC '95

CLASSIFICAZIONI	CONSISTENZA AL 31 DICEMBRE 2005	VARIAZIONI AVVENUTE DURANTE L'ESERCIZIO 2006		CONSISTENZA AL 31 DICEMBRE 2006
		IN AUMENTO	IN DIMINUZIONE	
FABBRICATI NON RESIDENZIALI				
FABBRICATI CIVILI ADIBITI A FINI ISTITUZIONALI (USO GOVERNATIVO E CASERME)	19.451.839.700,28	2.510.904.054,25	858.184.185,49	21.104.559.569,04
FABBRICATI COMMERCIALI	110.217.085,68	12.371.591,99	19.778.922,16	102.809.765,51
FABBRICATI RURALI	63.754.536,94	247.520,82	141.318,23	63.860.739,53
FABBRICATI INDUSTRIALI E COSTRUZIONI LEGGERE	283.039.467,47	9.339.604,32	37.023.923,11	255.355.148,68
OPERE DESTINATE AL CULTO	201.009.158,83	822.285,05	149.352.457,70	52.478.986,18
OPERE IN CORSO DI COSTRUZIONE	94.397.661,22	0,00	0,00	94.397.661,22
OPERE DI MANUTENZIONE STRAORDINARIA	40.846.052,93	0,00	0,00	40.846.052,93
ALTRO (FABBRICATI NON RESIDENZIALI)	2.352.209.429,47	327.165.681,13	97.803.393,38	2.581.571.717,22
TOTALE	22.597.313.102,82	2.860.850.737,56	1.162.284.200,07	24.295.879.640,31
DIRITTI DI SFRUTTAMENTO				
PROSPEZIONI MINERARIE	5.651.571,20	1.017.851,27	436.816,84	6.232.605,63
TOTALE	5.651.571,20	1.017.851,27	436.816,84	6.232.605,63

PROSPETTO 4

ATTIVITA' NON FINANZIARIE (IMMOBILI) - CONSISTENZE E VARIAZIONI DEGLI IMMOBILI SUDDIVISI PER CLASSIFICAZIONE SEC '95

CLASSIFICAZIONI	CONSISTENZA AL 31 DICEMBRE 2005	VARIAZIONI AVVENUTE DURANTE L'ESERCIZIO 2006		CONSISTENZA AL 31 DICEMBRE 2006
		IN AUMENTO	IN DIMINUZIONE	
TERRENI				
AREE EDIFICABILI	310.477.446,11	25.707.560,14	15.888.868,77	320.296.137,48
AREE ASSOGGETTATE A VINCOLI URBANISTICI PREORDINATI ALL'ESPROPRIO	342.815.013,12	5.851.349,18	22.319.131,49	326.347.230,81
TERRENI SOTTOSTANTI A FABBRICATI ED ALTRE OPERE	840.715.095,47	61.892.794,45	11.790.789,02	890.817.100,90
TERRENI COLTIVATI	402.697.751,19	22.257.380,38	30.364.080,93	394.591.050,64
PARCHI CON RELATIVE ACQUE DI SUPERFICIE	28.312.188,70	3.115.804,54	3.839.483,58	27.588.508,66
AREE ARCHEOLOGICHE E TERRENI SOTTOPOSTI A TUTELA	58.627.069,70	242.652,00	58.869.721,70	0,00
ALTRI TERRENI CON RELATIVE ACQUE DI SUPERFICIE	646.043.324,65	234.205.928,80	97.280.461,90	782.968.791,55
TOTALE	2.629.687.888,94	353.273.469,49	240.352.537,39	2.742.608.821,04
GIACIMENTI				
RISERVE DI CARBONE, DI PETROLIO E DI GAS NATURALE	27.016.641,84	36.037,25	19.146,51	27.033.532,58
RISERVE DI MINERALI METALLIFERI	14.334.647,93	0,25	0,40	14.334.647,78
RISERVE DI MINERALI NON METALLIFERI	9.246.727,62	2.215,66	93.678,58	9.155.264,70
TOTALE	50.598.017,39	38.253,16	112.825,49	50.523.445,06

PROSPETTO 4

ATTIVITA' NON FINANZIARIE (IMMOBILI) - CONSISTENZE E VARIAZIONI DEGLI IMMOBILI SUDDIVISI PER CLASSIFICAZIONE SEC '95

CLASSIFICAZIONI	CONSISTENZA AL 31 DICEMBRE 2005	VARIAZIONI AVVENUTE DURANTE L'ESERCIZIO 2006		CONSISTENZA AL 31 DICEMBRE 2006
		IN AUMENTO	IN DIMINUZIONE	
RISORSE BIOLOGICHE NON COLTIVATE				
RISORSE BIOLOGICHE NON COLTIVATE	15.143.171,82	189.613,88	836.636,91	14.496.148,79
TOTALE	15.143.171,82	189.613,88	836.636,91	14.496.148,79
TOTALE COMPLESSIVO DEI BENI IMMOBILI	28.382.051.849,53	3.561.424.302,82	1.988.998.003,28	29.954.478.149,07

PROSPETTO N. 5

MINISTERO DELL'ECONOMIA E DELLE FINANZE

Attività (immobili) - consistenze e variazioni degli immobili suddivise per categoria - regione - provincia

CATEGORIA 01 - BENI DISPONIBILI PER LA VENDITA.

REGIONE.....: VALLE D'AOSTA

Province	Consistenza al 1 gennaio	Variazioni avvenute durante l'esercizio 2006		Consistenza al 31 dicembre
		In aumento	In diminuzione	
AOSTA	1.118.223,00	18.500,00	20.900,00	1.115.823,00
Totale regione.....	1.118.223,00	18.500,00	20.900,00	1.115.823,00

REGIONE.....: PIEMONTE

Province	Consistenza al 1 gennaio	Variazioni avvenute durante l'esercizio 2006		Consistenza al 31 dicembre
		In aumento	In diminuzione	
ALESSANDRIA	16.085.223,50	50.492,00	78.137,00	16.057.578,50
ASTI	417.085,39	6.627.194,00	6.266.912,00	777.367,39
BIELLA	1.555.871,89	0,00	246.787,00	1.309.084,89
CUNEO	27.701.636,00	8.064.926,00	871.489,00	34.895.073,00
NOVARA	10.896.174,04	461.747,00	105.838,00	11.252.083,04
TORINO	94.575.075,33	16.769.403,00	16.079.992,25	95.264.486,08
VERBANIA	0,00	0,00	0,00	0,00
VERCELLI	887.437,86	0,00	20.388,50	867.049,36
Totale regione.....	152.118.504,01	31.973.762,00	23.669.543,75	160.422.722,26

PROSPETTO N. 5

MINISTERO DELL'ECONOMIA E DELLE FINANZE

Attività (immobili) - consistenze e variazioni degli immobili suddivise per categoria - regione - provincia

CATEGORIA 01 - BENI DISPONIBILI PER LA VENDITA.

REGIONE.....: LIGURIA

Province	Consistenza al 1 gennaio	Variazioni avvenute durante l'esercizio 2006		Consistenza al 31 dicembre
		In aumento	In diminuzione	
GENOVA	26.411.633,54	7.376.567,00	12.382.465,96	21.405.734,58
IMPERIA	52.290.769,12	2.218,82	3.455.206,82	48.837.781,12
LA SPEZIA	16.050.974,00	645.473,00	1.016.913,00	15.679.534,00
SAVONA	8.331.793,00	12.543.629,00	440.269,00	20.435.153,00
Totale regione.....	103.085.169,66	20.567.667,82	17.294.654,78	106.358.202,70

REGIONE.....: LOMBARDIA

Province	Consistenza al 1 gennaio	Variazioni avvenute durante l'esercizio 2006		Consistenza al 31 dicembre
		In aumento	In diminuzione	
BERGAMO	22.135.865,13	535.296,22	1.089.095,99	21.582.065,36
BRESCIA	7.207.295,37	1.192.344,99	553.928,44	7.845.711,92
COMO	5.459.363,76	820.740,13	371.068,84	5.909.035,05
CREMONA	15.686.748,68	2.467.666,67	18.516,04	18.135.899,31
LECCO	2.793.650,81	2.235.984,62	1.396.582,75	3.633.052,68
LODI	5.388.135,54	428.894,33	198.765,37	5.618.264,50
MILANO	156.048.165,85	595.904,49	5.500.825,04	151.143.245,30
MANTOVA	7.170.437,43	476.107,86	1.561.110,00	6.085.435,29
PAVIA	3.807.888,57	402.506,77	12.935,43	4.197.459,91
SONDRIO	3.434.363,36	623.874,63	417.922,64	3.640.315,35
VARESE	7.736.505,68	351.542,71	330.872,60	7.757.175,79
Totale regione.....	236.868.420,18	10.130.863,42	11.451.623,14	235.547.660,46

PROSPETTO N. 5

MINISTERO DELL'ECONOMIA E DELLE FINANZE

Attività (immobili) - consistenze e variazioni degli immobili suddivise per categoria - regione - provincia

CATEGORIA 01 - BENI DISPONIBILI PER LA VENDITA.

REGIONE.....: TRENTO ALTO ADIGE

Province	Consistenza al 1 gennaio	Variazioni avvenute durante l'esercizio 2006		Consistenza al 31 dicembre
		In aumento	In diminuzione	
BOLZANO	15.453.775,00	9.534.332,45	0,00	24.988.107,45
TRENTO	2.219.400,00	0,00	0,00	2.219.400,00
Totale regione.....	17.673.175,00	9.534.332,45	0,00	27.207.507,45

REGIONE.....: FRIULI VENEZIA GIULIA

Province	Consistenza al 1 gennaio	Variazioni avvenute durante l'esercizio 2006		Consistenza al 31 dicembre
		In aumento	In diminuzione	
GORIZIA	4.086.845,40	2.009.699,00	0,00	6.096.544,40
PORDENONE	5.796.584,80	239.294,88	75.152,68	5.960.727,00
TRIESTE	14.021.252,00	8.209.541,00	270.863,00	21.959.930,00
UDINE	15.428.248,00	1.098.713,00	386.178,00	16.140.783,00
Totale regione.....	39.332.930,20	11.557.247,88	732.193,68	50.157.984,40

REGIONE.....: VENETO

Province	Consistenza al 1 gennaio	Variazioni avvenute durante l'esercizio 2006		Consistenza al 31 dicembre
		In aumento	In diminuzione	
BELLUNO	10.781.569,81	321.718,10	190.150,68	10.913.137,23
PADOVA	8.799.355,50	908.955,85	455.198,00	9.253.113,35
ROVIGO	4.016.157,00	206.380,00	23.322,00	4.199.215,00
TREVISO	18.300.075,00	213.605,00	3.839.085,00	14.674.595,00
VENEZIA	151.308.257,63	28.919.012,58	29.182.695,31	151.044.574,90
VICENZA	3.423.990,00	6.720.606,54	4.593.585,00	5.551.011,54
VERONA	39.386.990,00	4.130.867,17	3.316.729,52	40.201.127,65
Totale regione.....	236.016.394,94	41.421.145,24	41.600.765,51	235.836.774,67

PROSPETTO N. 5

MINISTERO DELL'ECONOMIA E DELLE FINANZE

Attività (immobili) - consistenze e variazioni degli immobili suddivise per categoria - regione - provincia

CATEGORIA 01 - BENI DISPONIBILI PER LA VENDITA.

REGIONE.....: TOSCANA

Province	Consistenza al 1 gennaio	Variazioni avvenute durante l'esercizio 2006		Consistenza al 31 dicembre
		In aumento	In diminuzione	
AREZZO	1.248.274,30	205.700,00	100.491,00	1.353.483,30
FIRENZE	29.717.904,45	2.139.371,00	1.701.985,39	30.155.290,06
GROSSETO	17.804.577,94	5.203.325,19	1.510.233,85	21.497.669,28
LIVORNO	16.306.699,30	2.341,00	2.269.218,04	14.039.822,26
LUCCA	27.060.802,10	785.084,00	39.539,10	27.806.347,00
MASSA CARRARA	9.988.496,03	3.447.379,21	2.847.326,57	10.588.548,67
PISA	20.193.211,00	3.411.716,75	739.765,67	22.865.162,08
PRATO	178.263,00	0,00	0,00	178.263,00
PISTOIA	9.318.330,00	0,00	26.650,00	9.291.680,00
SIENA	157.055.676,87	191.120,00	149.785.004,50	7.461.792,37
Totale regione.....	288.872.234,99	15.386.037,15	159.020.214,12	145.238.058,02

REGIONE.....: EMILIA ROMAGNA

Province	Consistenza al 1 gennaio	Variazioni avvenute durante l'esercizio 2006		Consistenza al 31 dicembre
		In aumento	In diminuzione	
BOLOGNA	45.035.026,43	3.719.476,18	816.560,53	47.937.942,08
FERRARA	6.998.674,00	0,00	1.009.631,00	5.989.043,00
FORLI	6.623.873,45	5.735.396,47	15.866,74	12.343.403,18
MODENA	14.866.620,08	813.327,14	471.764,37	15.208.182,85
PIACENZA	16.729.948,88	1.420.907,11	7.443.750,80	10.707.105,19
PARMA	3.756.909,69	15.000,00	129.575,61	3.642.334,08
RAVENNA	15.967.652,89	883.058,98	498.776,02	16.351.935,85
REGGIO EMILIA	4.015.485,18	2.203.436,24	398.039,76	5.820.881,66
RIMINI	7.806.681,34	2.292.236,45	75.061,85	10.023.855,94
Totale regione.....	121.800.871,94	17.082.838,57	10.859.026,68	128.024.683,83

PROSPETTO N. 5**MINISTERO DELL'ECONOMIA E DELLE FINANZE**

Attività (immobili) - consistenze e variazioni degli immobili suddivise per categoria - regione - provincia

CATEGORIA 01 - BENI DISPONIBILI PER LA VENDITA.**REGIONE.....: MARCHE**

Province	Consistenza al 1 gennaio	Variazioni avvenute durante l'esercizio 2006		Consistenza al 31 dicembre
		In aumento	In diminuzione	
ANCONA	15.153.858,70	3.217.621,69	2.513.876,47	15.857.603,92
ASCOLI PICENO	14.795.093,83	2.576.421,26	830.162,09	16.541.353,00
MACERATA	1.946.614,46	23.547,95	22.382,92	1.947.779,49
PESARO	3.642.141,00	99.832,50	360.256,00	3.381.717,50
Totale regione.....	35.537.707,99	5.917.423,40	3.726.677,48	37.728.453,91

REGIONE.....: UMBRIA

Province	Consistenza al 1 gennaio	Variazioni avvenute durante l'esercizio 2006		Consistenza al 31 dicembre
		In aumento	In diminuzione	
PERUGIA	8.891.816,15	1.053.748,41	648.693,41	9.296.871,15
TERNI	631.082,00	44.615,00	30.405,00	645.292,00
Totale regione.....	9.522.898,15	1.098.363,41	679.098,41	9.942.163,15

REGIONE.....: LAZIO

Province	Consistenza al 1 gennaio	Variazioni avvenute durante l'esercizio 2006		Consistenza al 31 dicembre
		In aumento	In diminuzione	
FROSINONE	22.101.828,27	2.925.826,05	625.902,66	24.401.751,66
LATINA	58.273.524,84	65.086.460,16	4.414.978,24	118.945.006,76
RIETI	1.963.589,34	248.976,78	52.459,00	2.160.107,12
ROMA	598.117.836,58	181.274.939,68	256.502.086,83	522.890.689,43
VITERBO	3.953.665,97	5.520.119,98	14.812,50	9.458.973,45
Totale regione.....	684.410.445,00	255.056.322,65	261.610.239,23	677.856.528,42

PROSPETTO N. 5

MINISTERO DELL'ECONOMIA E DELLE FINANZE

Attività (immobili) - consistenze e variazioni degli immobili suddivise per categoria - regione - provincia

CATEGORIA 01 - BENI DISPONIBILI PER LA VENDITA.

REGIONE.....: ABRUZZO

Province	Consistenza al 1 gennaio	Variazioni avvenute durante l'esercizio 2006		Consistenza al 31 dicembre
		In aumento	In diminuzione	
L'AQUILA	19.911.890,52	2.325.772,74	3.898.045,72	18.339.617,54
CHIETI	8.874.115,34	495.329,87	793.029,76	8.576.415,45
PESCARA	13.699.764,24	19.369,88	94.999,40	13.624.134,72
TERAMO	2.412.790,50	500,00	528.372,00	1.884.918,50
Totale regione.....	44.898.560,60	2.840.972,49	5.314.446,88	42.425.086,21

REGIONE.....: MOLISE

Province	Consistenza al 1 gennaio	Variazioni avvenute durante l'esercizio 2006		Consistenza al 31 dicembre
		In aumento	In diminuzione	
CAMPOBASSO	8.043.499,86	175.628,00	0,00	8.219.127,86
ISERNIA	5.181.048,00	3.285.360,00	393.287,00	8.073.121,00
Totale regione.....	13.224.547,86	3.460.988,00	393.287,00	16.292.248,86

REGIONE.....: CAMPANIA

Province	Consistenza al 1 gennaio	Variazioni avvenute durante l'esercizio 2006		Consistenza al 31 dicembre
		In aumento	In diminuzione	
AVELLINO	1.013.906,12	6.742.143,20	371.016,57	7.385.032,75
BENEVENTO	17.167.852,22	0,00	3.259,50	17.164.592,72
CASERTA	49.032.554,35	4.099.492,10	5.376.928,39	47.755.118,06
NAPOLI	167.442.016,03	4.124.961,99	28.064.019,84	143.502.958,18
SALERNO	29.225.030,68	5.867.597,51	4.426.336,14	30.666.292,05
Totale regione.....	263.881.359,40	20.834.194,80	38.241.560,44	246.473.993,76

PROSPETTO N. 5

MINISTERO DELL'ECONOMIA E DELLE FINANZE

Attività (immobili) - consistenze e variazioni degli immobili suddivise per categoria - regione - provincia

CATEGORIA 01 - BENI DISPONIBILI PER LA VENDITA.

REGIONE.....: BASILICATA

Province	Consistenza al 1 gennaio	Variazioni avvenute durante l'esercizio 2006		Consistenza al 31 dicembre
		In aumento	In diminuzione	
MATERA	34.002.007,58	282.293,23	619.043,73	33.665.257,08
POTENZA	11.594.763,78	3.720.460,10	3.612.273,63	11.702.950,25
Totale regione.....	45.596.771,36	4.002.753,33	4.231.317,36	45.368.207,33

REGIONE.....: PUGLIA

Province	Consistenza al 1 gennaio	Variazioni avvenute durante l'esercizio 2006		Consistenza al 31 dicembre
		In aumento	In diminuzione	
BARI	33.180.182,27	3.250.691,92	1.405.572,20	35.025.301,99
BRINDISI	8.266.519,00	575.603,13	37.032,96	8.805.089,17
FOGGIA	32.434.060,03	1.779.027,42	1.166.650,27	33.046.437,18
LECCE	12.399.646,00	219.118,61	790.722,33	11.828.042,28
TARANTO	40.321.925,00	2.334.991,47	15.264.709,86	27.392.206,61
Totale regione.....	126.602.332,30	8.159.432,55	18.664.687,62	116.097.077,23

REGIONE.....: CALABRIA

Province	Consistenza al 1 gennaio	Variazioni avvenute durante l'esercizio 2006		Consistenza al 31 dicembre
		In aumento	In diminuzione	
COSENZA	39.496.950,48	660.614,00	8.889.413,19	31.268.151,29
CATANZARO	3.723.707,46	173.150.724,72	169.514.126,54	7.360.305,64
CROTONE	6.283.347,70	548.518,58	24.680,48	6.807.185,80
REGGIO CALABRIA	54.863.740,00	13.624.964,97	636.111,04	67.852.593,93
VIBO VALENTIA	2.742.988,45	1.234.990,37	1.045.260,67	2.932.718,15
Totale regione.....	107.110.734,09	189.219.812,64	180.109.591,92	116.220.954,81

PROSPETTO N. 5**MINISTERO DELL'ECONOMIA E DELLE FINANZE**

Attività (immobili) - consistenze e variazioni degli immobili suddivise per categoria - regione - provincia

CATEGORIA 01 - BENI DISPONIBILI PER LA VENDITA.**REGIONE.....: SICILIA**

Province	Consistenza al 1 gennaio	Variazioni avvenute durante l'esercizio 2006		Consistenza al 31 dicembre
		In aumento	In diminuzione	
AGRIGENTO	7.514.643,87	158.454,00	0,00	7.673.097,87
CALTANISSETTA	3.467.110,11	163.907,49	65.445,50	3.565.572,10
CATANIA	4.589.267,92	255.689,00	242.762,43	4.602.194,49
ENNA	4.517.217,12	214.985,97	54.977,52	4.677.225,57
MESSINA	23.499.024,15	20.288,71	768.668,61	22.750.644,25
PALERMO	123.799.165,71	50.797.607,56	11.433.480,40	163.163.292,87
RAGUSA	9.724.932,94	0,00	0,00	9.724.932,94
SIRACUSA	11.398.919,96	474.888,00	1.959.685,90	9.914.122,06
TRAPANI	4.095.076,78	0,00	0,00	4.095.076,78
Totale regione.....	192.605.358,56	52.085.820,73	14.525.020,36	230.166.158,93

REGIONE.....: SARDEGNA

Province	Consistenza al 1 gennaio	Variazioni avvenute durante l'esercizio 2006		Consistenza al 31 dicembre
		In aumento	In diminuzione	
CAGLIARI	34.851.261,81	8.864.415,24	1.107.398,88	42.608.278,17
NUORO	3.344.052,00	0,00	268.827,00	3.075.225,00
ORISTANO	4.673.808,41	24.374,37	1.187,78	4.696.995,00
SASSARI	8.081.788,77	3.275.677,00	5.088.071,00	6.269.394,77
Totale regione.....	50.950.910,99	12.164.466,61	6.465.484,66	56.649.892,94

PROSPETTO N. 5

MINISTERO DELL'ECONOMIA E DELLE FINANZE

Attività (immobili) - consistenze e variazioni degli immobili suddivise per categoria - regione - provincia

CATEGORIA 02 - BENI SU CUI GRAVANO DIRITTI REALI (USUFRUTTO, USO, ABITAZIONE, SUPERFICIE, ENFITEUSI) A FAVORE ECC.

REGIONE.....: VALLE D'AOSTA

Province	Consistenza al 1 gennaio	Variazioni avvenute durante l'esercizio 2006		Consistenza al 31 dicembre
		In aumento	In diminuzione	
AOSTA	0,00	0,00	0,00	0,00
Totale regione.....	0,00	0,00	0,00	0,00

REGIONE.....: PIEMONTE

Province	Consistenza al 1 gennaio	Variazioni avvenute durante l'esercizio 2006		Consistenza al 31 dicembre
		In aumento	In diminuzione	
ALESSANDRIA	0,00	0,00	0,00	0,00
ASTI	0,00	0,00	0,00	0,00
BIELLA	0,00	0,00	0,00	0,00
CUNEO	0,00	0,00	0,00	0,00
NOVARA	0,00	0,00	0,00	0,00
TORINO	0,00	0,00	0,00	0,00
VERBANIA	0,00	0,00	0,00	0,00
VERCELLI	0,00	0,00	0,00	0,00
Totale regione.....	0,00	0,00	0,00	0,00

PROSPETTO N. 5

MINISTERO DELL'ECONOMIA E DELLE FINANZE

Attività (immobili) - consistenze e variazioni degli immobili suddivise per categoria - regione - provincia

CATEGORIA 02 - BENI SU CUI GRAVANO DIRITTI REALI (USUFRUTTO, USO, ABITAZIONE, SUPERFICIE, ENFITEUSI) A FAVORE ECC.

REGIONE.....: LIGURIA

Province	Consistenza al 1 gennaio	Variazioni avvenute durante l'esercizio 2006		Consistenza al 31 dicembre
		In aumento	In diminuzione	
GENOVA	0,00	0,00	0,00	0,00
IMPERIA	0,00	0,00	0,00	0,00
LA SPEZIA	0,00	0,00	0,00	0,00
SAVONA	0,00	0,00	0,00	0,00
Totale regione.....	0,00	0,00	0,00	0,00

REGIONE.....: LOMBARDIA

Province	Consistenza al 1 gennaio	Variazioni avvenute durante l'esercizio 2006		Consistenza al 31 dicembre
		In aumento	In diminuzione	
BERGAMO	0,00	0,00	0,00	0,00
BRESCIA	0,00	0,00	0,00	0,00
COMO	0,00	0,00	0,00	0,00
CREMONA	680.566,24	0,76	0,00	680.567,00
LECCO	0,00	0,00	0,00	0,00
LODI	0,00	0,00	0,00	0,00
MILANO	0,00	0,00	0,00	0,00
MANTOVA	0,00	0,00	0,00	0,00
PAVIA	0,00	0,00	0,00	0,00
SONDRIO	0,00	0,00	0,00	0,00
VARESE	0,00	0,00	0,00	0,00
Totale regione.....	680.566,24	0,76	0,00	680.567,00

PROSPETTO N. 5

MINISTERO DELL'ECONOMIA E DELLE FINANZE

Attività (immobili) - consistenze e variazioni degli immobili suddivise per categoria - regione - provincia

CATEGORIA 02 - BENI SU CUI GRAVANO DIRITTI REALI (USUFRUTTO, USO, ABITAZIONE, SUPERFICIE, ENFITEUSI) A FAVORE ECC.

REGIONE.....: TRENINO ALTO ADIGE

Province	Consistenza al 1 gennaio	Variazioni avvenute durante l'esercizio 2006		Consistenza al 31 dicembre
		In aumento	In diminuzione	
BOLZANO	0,00	0,00	0,00	0,00
TRENTO	0,00	0,00	0,00	0,00
Totale regione.....	0,00	0,00	0,00	0,00

REGIONE.....: FRIULI VENEZIA GIULIA

Province	Consistenza al 1 gennaio	Variazioni avvenute durante l'esercizio 2006		Consistenza al 31 dicembre
		In aumento	In diminuzione	
GORIZIA	0,00	0,00	0,00	0,00
PORDENONE	0,00	0,00	0,00	0,00
TRIESTE	0,00	0,00	0,00	0,00
UDINE	0,00	0,00	0,00	0,00
Totale regione.....	0,00	0,00	0,00	0,00

REGIONE.....: VENETO

Province	Consistenza al 1 gennaio	Variazioni avvenute durante l'esercizio 2006		Consistenza al 31 dicembre
		In aumento	In diminuzione	
BELLUNO	0,00	0,00	0,00	0,00
PADOVA	0,00	0,00	0,00	0,00
ROVIGO	0,00	0,00	0,00	0,00
TREVISO	0,00	0,00	0,00	0,00
VENEZIA	0,00	621.253,00	0,00	621.253,00
VICENZA	0,00	0,00	0,00	0,00
VERONA	0,00	0,00	0,00	0,00
Totale regione.....	0,00	621.253,00	0,00	621.253,00

PROSPETTO N. 5

MINISTERO DELL'ECONOMIA E DELLE FINANZE

Attività (immobili) - consistenze e variazioni degli immobili suddivise per categoria - regione - provincia

CATEGORIA 02 - BENI SU CUI GRAVANO DIRITTI REALI (USUFRUTTO, USO, ABITAZIONE, SUPERFICIE, ENFITEUSI) A FAVORE ECC.

REGIONE.....: TOSCANA

Province	Consistenza al 1 gennaio	Variazioni avvenute durante l'esercizio 2006		Consistenza al 31 dicembre
		In aumento	In diminuzione	
AREZZO	0,00	0,00	0,00	0,00
FIRENZE	0,00	0,00	0,00	0,00
GROSSETO	0,00	0,00	0,00	0,00
LIVORNO	38.565,00	0,00	0,00	38.565,00
LUCCA	0,00	0,00	0,00	0,00
MASSA CARRARA	0,00	0,00	0,00	0,00
PISA	0,00	0,00	0,00	0,00
PRATO	0,00	0,00	0,00	0,00
PISTOIA	0,00	0,00	0,00	0,00
SIENA	0,00	0,00	0,00	0,00
Totale regione.....	38.565,00	0,00	0,00	38.565,00

REGIONE.....: EMILIA ROMAGNA

Province	Consistenza al 1 gennaio	Variazioni avvenute durante l'esercizio 2006		Consistenza al 31 dicembre
		In aumento	In diminuzione	
BOLOGNA	0,00	0,00	0,00	0,00
FERRARA	0,00	0,00	0,00	0,00
FORLI	0,00	0,00	0,00	0,00
MODENA	0,00	0,00	0,00	0,00
PIACENZA	0,00	0,00	0,00	0,00
PARMA	6.361.698,78	0,00	1.430.735,68	4.930.963,10
RAVENNA	0,00	0,00	0,00	0,00
REGGIO EMILIA	0,00	0,00	0,00	0,00
RIMINI	0,00	0,00	0,00	0,00
Totale regione.....	6.361.698,78	0,00	1.430.735,68	4.930.963,10

PROSPETTO N. 5

MINISTERO DELL'ECONOMIA E DELLE FINANZE

Attività (immobili) - consistenze e variazioni degli immobili suddivise per categoria - regione - provincia

CATEGORIA 02 - BENI SU CUI GRAVANO DIRITTI REALI (USUFRUTTO, USO, ABITAZIONE, SUPERFICIE, ENFITEUSI) A FAVORE ECC.

REGIONE.....: MARCHE

Province	Consistenza al 1 gennaio	Variazioni avvenute durante l'esercizio 2006		Consistenza al 31 dicembre
		In aumento	In diminuzione	
ANCONA	0,00	0,00	0,00	0,00
ASCOLI PICENO	0,00	0,00	0,00	0,00
MACERATA	0,00	0,00	0,00	0,00
PESARO	0,00	0,00	0,00	0,00
Totale regione.....	0,00	0,00	0,00	0,00

REGIONE.....: UMBRIA

Province	Consistenza al 1 gennaio	Variazioni avvenute durante l'esercizio 2006		Consistenza al 31 dicembre
		In aumento	In diminuzione	
PERUGIA	0,00	0,00	0,00	0,00
TERNI	0,00	0,00	0,00	0,00
Totale regione.....	0,00	0,00	0,00	0,00

REGIONE.....: LAZIO

Province	Consistenza al 1 gennaio	Variazioni avvenute durante l'esercizio 2006		Consistenza al 31 dicembre
		In aumento	In diminuzione	
FROSINONE	0,00	0,00	0,00	0,00
LATINA	0,00	0,00	0,00	0,00
RIETI	0,00	0,00	0,00	0,00
ROMA	3.316,31	0,00	0,00	3.316,31
VITERBO	0,00	0,00	0,00	0,00
Totale regione.....	3.316,31	0,00	0,00	3.316,31

PROSPETTO N. 5**MINISTERO DELL'ECONOMIA E DELLE FINANZE**

Attività (immobili) - consistenze e variazioni degli immobili suddivise per categoria - regione - provincia

CATEGORIA 02 - BENI SU CUI GRAVANO DIRITTI REALI (USUFRUTTO, USO, ABITAZIONE, SUPERFICIE, ENFITEUSI) A FAVORE ECC.**REGIONE.....: ABRUZZO**

Province	Consistenza al 1 gennaio	Variazioni avvenute durante l'esercizio 2006		Consistenza al 31 dicembre
		In aumento	In diminuzione	
L'AQUILA	0,00	0,00	0,00	0,00
CHIETI	80,98	0,00	80,98	0,00
PESCARA	182.314,96	22.494,55	41.408,02	163.401,49
TERAMO	0,00	0,00	0,00	0,00
Totale regione.....	182.395,94	22.494,55	41.489,00	163.401,49

REGIONE.....: MOLISE

Province	Consistenza al 1 gennaio	Variazioni avvenute durante l'esercizio 2006		Consistenza al 31 dicembre
		In aumento	In diminuzione	
CAMPOBASSO	0,00	0,00	0,00	0,00
ISERNIA	0,00	0,00	0,00	0,00
Totale regione.....	0,00	0,00	0,00	0,00

REGIONE.....: CAMPANIA

Province	Consistenza al 1 gennaio	Variazioni avvenute durante l'esercizio 2006		Consistenza al 31 dicembre
		In aumento	In diminuzione	
AVELLINO	0,00	0,00	0,00	0,00
BENEVENTO	28.447,00	0,00	0,00	28.447,00
CASERTA	51.965,76	0,00	0,00	51.965,76
NAPOLI	0,00	0,00	0,00	0,00
SALERNO	7.648,50	0,00	7.648,50	0,00
Totale regione.....	88.061,26	0,00	7.648,50	80.412,76

PROSPETTO N. 5**MINISTERO DELL'ECONOMIA E DELLE FINANZE**

Attività (immobili) - consistenze e variazioni degli immobili suddivise per categoria - regione - provincia

CATEGORIA 02 - BENI SU CUI GRAVANO DIRITTI REALI (USUFRUTTO, USO, ABITAZIONE, SUPERFICIE, ENFITEUSI) A FAVORE ECC.**REGIONE.....: BASILICATA**

Province	Consistenza al 1 gennaio	Variazioni avvenute durante l'esercizio 2006		Consistenza al 31 dicembre
		In aumento	In diminuzione	
MATERA	0,00	0,00	0,00	0,00
POTENZA	0,00	0,00	0,00	0,00
Totale regione.....	0,00	0,00	0,00	0,00

REGIONE.....: PUGLIA

Province	Consistenza al 1 gennaio	Variazioni avvenute durante l'esercizio 2006		Consistenza al 31 dicembre
		In aumento	In diminuzione	
BARI	0,00	0,00	0,00	0,00
BRINDISI	0,00	0,00	0,00	0,00
FOGGIA	0,00	0,00	0,00	0,00
LECCE	0,00	0,00	0,00	0,00
TARANTO	0,00	0,00	0,00	0,00
Totale regione.....	0,00	0,00	0,00	0,00

REGIONE.....: CALABRIA

Province	Consistenza al 1 gennaio	Variazioni avvenute durante l'esercizio 2006		Consistenza al 31 dicembre
		In aumento	In diminuzione	
COSENZA	0,00	0,00	0,00	0,00
CATANZARO	0,00	0,00	0,00	0,00
CROTONE	0,00	0,00	0,00	0,00
REGGIO CALABRIA	0,00	0,00	0,00	0,00
VIBO VALENTIA	0,00	0,00	0,00	0,00
Totale regione.....	0,00	0,00	0,00	0,00

PROSPETTO N. 5**MINISTERO DELL'ECONOMIA E DELLE FINANZE**

Attività' (immobili) - consistenze e variazioni degli immobili suddivise per categoria - regione - provincia

CATEGORIA 02 - BENI SU CUI GRAVANO DIRITTI REALI (USUFRUTTO, USO, ABITAZIONE, SUPERFICIE, ENFITEUSI) A FAVORE ECC.**REGIONE.....: SICILIA**

Province	Consistenza al 1 gennaio	Variazioni avvenute durante l'esercizio 2006		Consistenza al 31 dicembre
		In aumento	In diminuzione	
AGRIGENTO	0,00	0,00	0,00	0,00
CALTANISSETTA	0,00	0,00	0,00	0,00
CATANIA	0,00	0,00	0,00	0,00
ENNA	2.496,85	0,00	2.496,85	0,00
MESSINA	0,00	0,00	0,00	0,00
PALERMO	0,00	0,00	0,00	0,00
RAGUSA	0,00	0,00	0,00	0,00
SIRACUSA	27.335,00	0,00	27.335,00	0,00
TRAPANI	0,00	0,00	0,00	0,00
Totale regione.....	29.831,85	0,00	29.831,85	0,00

REGIONE.....: SARDEGNA

Province	Consistenza al 1 gennaio	Variazioni avvenute durante l'esercizio 2006		Consistenza al 31 dicembre
		In aumento	In diminuzione	
CAGLIARI	0,00	0,00	0,00	0,00
NUORO	0,00	0,00	0,00	0,00
ORISTANO	0,00	0,00	0,00	0,00
SASSARI	0,00	0,00	0,00	0,00
Totale regione.....	0,00	0,00	0,00	0,00

PROSPETTO N. 5

MINISTERO DELL'ECONOMIA E DELLE FINANZE

Attività (immobili) - consistenze e variazioni degli immobili suddivise per categoria - regione - provincia

CATEGORIA 03 - DIRITTI REALI (USUFRUTTO, USO, ABITAZIONE, SUPERFICIE, ENFITEUSI) COSTITUITI SU BENI DI ECC.

REGIONE.....: VALLE D'AOSTA

Province	Consistenza al 1 gennaio	Variazioni avvenute durante l'esercizio 2006		Consistenza al 31 dicembre
		In aumento	In diminuzione	
AOSTA	0,00	0,00	0,00	0,00
Totale regione.....	0,00	0,00	0,00	0,00

REGIONE.....: PIEMONTE

Province	Consistenza al 1 gennaio	Variazioni avvenute durante l'esercizio 2006		Consistenza al 31 dicembre
		In aumento	In diminuzione	
ALESSANDRIA	1.212.538,00	0,00	0,00	1.212.538,00
ASTI	0,00	0,00	0,00	0,00
BIELLA	0,00	0,00	0,00	0,00
CUNEO	5.665.158,00	0,00	0,00	5.665.158,00
NOVARA	0,00	0,00	0,00	0,00
TORINO	13.661.365,00	0,00	0,00	13.661.365,00
VERBANIA	0,00	0,00	0,00	0,00
VERCELLI	0,00	0,00	0,00	0,00
Totale regione.....	20.539.061,00	0,00	0,00	20.539.061,00

PROSPETTO N. 5

MINISTERO DELL'ECONOMIA E DELLE FINANZE

Attività (immobili) - consistenze e variazioni degli immobili suddivise per categoria - regione - provincia

CATEGORIA 03 - DIRITTI REALI (USUFRUTTO, USO, ABITAZIONE, SUPERFICIE, ENFITEUSI) COSTITUITI SU BENI DI ECC.

REGIONE.....: LIGURIA

Province	Consistenza al 1 gennaio	Variazioni avvenute durante l'esercizio 2006		Consistenza al 31 dicembre
		In aumento	In diminuzione	
GENOVA	0,00	30.380,00	0,00	30.380,00
IMPERIA	0,00	0,00	0,00	0,00
LA SPEZIA	69.399,00	0,00	0,00	69.399,00
SAVONA	257.060,43	0,00	0,00	257.060,43
Totale regione.....	326.459,43	30.380,00	0,00	356.839,43

REGIONE.....: LOMBARDIA

Province	Consistenza al 1 gennaio	Variazioni avvenute durante l'esercizio 2006		Consistenza al 31 dicembre
		In aumento	In diminuzione	
BERGAMO	7.627,04	0,00	0,00	7.627,04
BRESCIA	13.905,38	0,00	0,00	13.905,38
COMO	5.026.158,53	0,00	0,00	5.026.158,53
CREMONA	129.091,43	19.508,58	0,20	148.599,81
LECCO	0,00	0,00	0,00	0,00
LODI	46.191,90	0,47	0,37	46.192,00
MILANO	938.792,98	62.919,02	9.000,00	992.712,00
MANTOVA	1.577.064,69	0,53	0,22	1.577.065,00
PAVIA	0,00	0,00	0,00	0,00
SONDRIO	47.522,30	36.870,00	0,00	84.392,30
VARESE	0,00	0,00	0,00	0,00
Totale regione.....	7.786.354,25	119.298,60	9.000,79	7.896.652,06

PROSPETTO N. 5

MINISTERO DELL'ECONOMIA E DELLE FINANZE

Attività (immobili) - consistenze e variazioni degli immobili suddivise per categoria - regione - provincia

CATEGORIA 03 - DIRITTI REALI (USUFRUTTO, USO, ABITAZIONE, SUPERFICIE, ENFITEUSI) COSTITUITI SU BENI DI ECC.

REGIONE.....: TRENTO ALTO ADIGE

Province	Consistenza al 1 gennaio	Variazioni avvenute durante l'esercizio 2006		Consistenza al 31 dicembre
		In aumento	In diminuzione	
BOLZANO	0,00	0,00	0,00	0,00
TRENTO	587.702,00	0,00	0,00	587.702,00
Totale regione.....	587.702,00	0,00	0,00	587.702,00

REGIONE.....: FRIULI VENEZIA GIULIA

Province	Consistenza al 1 gennaio	Variazioni avvenute durante l'esercizio 2006		Consistenza al 31 dicembre
		In aumento	In diminuzione	
GORIZIA	0,00	0,00	0,00	0,00
PORDENONE	0,00	0,00	0,00	0,00
TRIESTE	0,00	0,00	0,00	0,00
UDINE	45.531,00	0,00	0,00	45.531,00
Totale regione.....	45.531,00	0,00	0,00	45.531,00

REGIONE.....: VENETO

Province	Consistenza al 1 gennaio	Variazioni avvenute durante l'esercizio 2006		Consistenza al 31 dicembre
		In aumento	In diminuzione	
BELLUNO	1.990.677,00	0,00	0,00	1.990.677,00
PADOVA	51.875,00	0,00	0,00	51.875,00
ROVIGO	364.377,00	0,00	0,00	364.377,00
TREVISO	16.341,00	0,00	0,00	16.341,00
VENEZIA	106.609,08	0,00	0,00	106.609,08
VICENZA	931.345,00	0,00	0,00	931.345,00
VERONA	1.773.306,00	0,00	0,00	1.773.306,00
Totale regione.....	5.234.530,08	0,00	0,00	5.234.530,08

PROSPETTO N. 5

MINISTERO DELL'ECONOMIA E DELLE FINANZE

Attività (immobili) - consistenze e variazioni degli immobili suddivise per categoria - regione - provincia

CATEGORIA 03 - DIRITTI REALI (USUFRUTTO, USO, ABITAZIONE, SUPERFICIE, ENFITEUSI) COSTITUITI SU BENI DI ECC.

REGIONE.....: TOSCANA

Province	Consistenza al 1 gennaio	Variazioni avvenute durante l'esercizio 2006		Consistenza al 31 dicembre
		In aumento	In diminuzione	
AREZZO	58.670,00	67.000,00	58.670,00	67.000,00
FIRENZE	7.879.655,00	0,00	0,00	7.879.655,00
GROSSETO	0,00	0,00	0,00	0,00
LIVORNO	3.873,00	0,00	0,00	3.873,00
LUCCA	2.141.677,00	0,00	0,00	2.141.677,00
MASSA CARRARA	135.148,00	0,49	0,00	135.148,49
PISA	0,00	0,00	0,00	0,00
PRATO	0,00	0,00	0,00	0,00
PISTOIA	0,00	0,00	0,00	0,00
SIENA	4.819.124,56	0,00	0,00	4.819.124,56
Totale regione.....	15.038.147,56	67.000,49	58.670,00	15.046.478,05

REGIONE.....: EMILIA ROMAGNA

Province	Consistenza al 1 gennaio	Variazioni avvenute durante l'esercizio 2006		Consistenza al 31 dicembre
		In aumento	In diminuzione	
BOLOGNA	0,00	62.829,00	47.829,00	15.000,00
FERRARA	2.635.074,00	0,00	0,00	2.635.074,00
FORLI	24.480,30	0,00	14.799,83	9.680,47
MODENA	4.693,57	0,00	0,00	4.693,57
PIACENZA	68.404,10	0,00	0,00	68.404,10
PARMA	1.863.292,72	0,00	0,00	1.863.292,72
RAVENNA	0,00	0,00	0,00	0,00
REGGIO EMILIA	41.849,82	0,00	0,00	41.849,82
RIMINI	97.090,85	0,00	75.061,85	22.029,00
Totale regione.....	4.734.885,36	62.829,00	137.690,68	4.660.023,68

PROSPETTO N. 5

MINISTERO DELL'ECONOMIA E DELLE FINANZE

Attività (immobili) - consistenze e variazioni degli immobili suddivise per categoria - regione - provincia

CATEGORIA 03 - DIRITTI REALI (USUFRUTTO, USO, ABITAZIONE, SUPERFICIE, ENFITEUSI) COSTITUITI SU BENI DI ECC.

REGIONE.....: MARCHE

Province	Consistenza al 1 gennaio	Variazioni avvenute durante l'esercizio 2006		Consistenza al 31 dicembre
		In aumento	In diminuzione	
ANCONA	0,00	47.800,00	0,00	47.800,00
ASCOLI PICENO	498.690,78	0,22	0,00	498.691,00
MACERATA	0,00	0,00	0,00	0,00
PESARO	0,00	0,00	0,00	0,00
Totale regione.....	498.690,78	47.800,22	0,00	546.491,00

REGIONE.....: UMBRIA

Province	Consistenza al 1 gennaio	Variazioni avvenute durante l'esercizio 2006		Consistenza al 31 dicembre
		In aumento	In diminuzione	
PERUGIA	4.294.802,00	0,00	0,00	4.294.802,00
TERNI	16.074,42	0,00	0,00	16.074,42
Totale regione.....	4.310.876,42	0,00	0,00	4.310.876,42

REGIONE.....: LAZIO

Province	Consistenza al 1 gennaio	Variazioni avvenute durante l'esercizio 2006		Consistenza al 31 dicembre
		In aumento	In diminuzione	
FROSINONE	0,00	0,00	0,00	0,00
LATINA	0,00	0,00	0,00	0,00
RIETI	4.955.226,29	67.406,63	0,00	5.022.632,92
ROMA	13.169,65	0,00	0,00	13.169,65
VITERBO	2.261.616,41	0,00	0,00	2.261.616,41
Totale regione.....	7.230.012,35	67.406,63	0,00	7.297.418,98

PROSPETTO N. 5

MINISTERO DELL'ECONOMIA E DELLE FINANZE

Attività (immobili) - consistenze e variazioni degli immobili suddivise per categoria - regione - provincia

CATEGORIA 03 - DIRITTI REALI (USUFRUTTO, USO, ABITAZIONE, SUPERFICIE, ENFITEUSI) COSTITUITI SU BENI DI ECC.

REGIONE.....: ABRUZZO

Province	Consistenza al 1 gennaio	Variazioni avvenute durante l'esercizio 2006		Consistenza al 31 dicembre
		In aumento	In diminuzione	
L'AQUILA	205.699,00	0,00	0,00	205.699,00
CHIETI	116.356,00	0,00	3.652,00	112.704,00
PESCARA	848,00	1.200,00	0,00	2.048,00
TERAMO	0,00	0,00	0,00	0,00
Totale regione.....	322.903,00	1.200,00	3.652,00	320.451,00

REGIONE.....: MOLISE

Province	Consistenza al 1 gennaio	Variazioni avvenute durante l'esercizio 2006		Consistenza al 31 dicembre
		In aumento	In diminuzione	
CAMPOBASSO	49.308,06	0,00	0,00	49.308,06
ISERNIA	0,00	0,00	0,00	0,00
Totale regione.....	49.308,06	0,00	0,00	49.308,06

REGIONE.....: CAMPANIA

Province	Consistenza al 1 gennaio	Variazioni avvenute durante l'esercizio 2006		Consistenza al 31 dicembre
		In aumento	In diminuzione	
AVELLINO	0,00	0,00	0,00	0,00
BENEVENTO	2.419.373,33	0,00	0,00	2.419.373,33
CASERTA	0,00	0,00	0,00	0,00
NAPOLI	0,00	0,00	0,00	0,00
SALERNO	8.268,64	13.323,74	0,00	21.592,38
Totale regione.....	2.427.641,97	13.323,74	0,00	2.440.965,71

PROSPETTO N. 5

MINISTERO DELL'ECONOMIA E DELLE FINANZE

Attività (immobili) - consistenze e variazioni degli immobili suddivise per categoria - regione - provincia

CATEGORIA 03 - DIRITTI REALI (USUFRUTTO, USO, ABITAZIONE, SUPERFICIE, ENFITEUSI) COSTITUITI SU BENI DI ECC.

REGIONE.....: BASILICATA

Province	Consistenza al 1 gennaio	Variazioni avvenute durante l'esercizio 2006		Consistenza al 31 dicembre
		In aumento	In diminuzione	
MATERA	299.979,00	0,00	0,18	299.978,82
POTENZA	115.376,00	0,47	0,00	115.376,47
Totale regione.....	415.355,00	0,47	0,18	415.355,29

REGIONE.....: PUGLIA

Province	Consistenza al 1 gennaio	Variazioni avvenute durante l'esercizio 2006		Consistenza al 31 dicembre
		In aumento	In diminuzione	
BARI	0,00	0,00	0,00	0,00
BRINDISI	0,00	0,00	0,00	0,00
FOGGIA	0,00	0,00	0,00	0,00
LECCE	0,00	0,00	0,00	0,00
TARANTO	0,00	0,00	0,00	0,00
Totale regione.....	0,00	0,00	0,00	0,00

REGIONE.....: CALABRIA

Province	Consistenza al 1 gennaio	Variazioni avvenute durante l'esercizio 2006		Consistenza al 31 dicembre
		In aumento	In diminuzione	
COSENZA	0,00	0,00	0,00	0,00
CATANZARO	0,00	0,00	0,00	0,00
CROTONE	4.165,00	0,00	0,00	4.165,00
REGGIO CALABRIA	0,00	0,00	0,00	0,00
VIBO VALENTIA	2.019.093,00	0,00	0,00	2.019.093,00
Totale regione.....	2.023.258,00	0,00	0,00	2.023.258,00

PROSPETTO N. 5

MINISTERO DELL'ECONOMIA E DELLE FINANZE

Attività (immobili) - consistenze e variazioni degli immobili suddivise per categoria - regione - provincia

CATEGORIA 03 - DIRITTI REALI (USUFRUTTO, USO, ABITAZIONE, SUPERFICIE, ENFITEUSI) COSTITUITI SU BENI DI ECC.

REGIONE.....: SICILIA

Province	Consistenza al 1 gennaio	Variazioni avvenute durante l'esercizio 2006		Consistenza al 31 dicembre
		In aumento	In diminuzione	
AGRIGENTO	0,00	0,00	0,00	0,00
CALTANISSETTA	0,00	0,00	0,00	0,00
CATANIA	0,00	0,00	0,00	0,00
ENNA	0,00	0,00	0,00	0,00
MESSINA	0,00	0,00	0,00	0,00
PALERMO	1.457,66	0,00	0,00	1.457,66
RAGUSA	1,00	1,00	1,00	1,00
SIRACUSA	112.530,79	0,00	0,00	112.530,79
TRAPANI	4.648,11	0,00	0,00	4.648,11
Totale regione.....	118.637,56	1,00	1,00	118.637,56

REGIONE.....: SARDEGNA

Province	Consistenza al 1 gennaio	Variazioni avvenute durante l'esercizio 2006		Consistenza al 31 dicembre
		In aumento	In diminuzione	
CAGLIARI	117.339,00	0,00	0,00	117.339,00
NUORO	1.760,00	0,00	0,00	1.760,00
ORISTANO	646,12	0,00	0,00	646,12
SASSARI	0,00	0,00	0,00	0,00
Totale regione.....	119.745,12	0,00	0,00	119.745,12

PROSPETTO N. 5**MINISTERO DELL'ECONOMIA E DELLE FINANZE**

Attività (immobili) - consistenze e variazioni degli immobili suddivise per categoria - regione - provincia

CATEGORIA 04 - MINIERE E RELATIVE PERTINENZE.**REGIONE.....: VALLE D'AOSTA**

Province	Consistenza al 1 gennaio	Variazioni avvenute durante l'esercizio 2006		Consistenza al 31 dicembre
		In aumento	In diminuzione	
AOSTA	1.159.624,00	0,00	0,00	1.159.624,00
Totale regione.....	1.159.624,00	0,00	0,00	1.159.624,00

REGIONE.....: PIEMONTE

Province	Consistenza al 1 gennaio	Variazioni avvenute durante l'esercizio 2006		Consistenza al 31 dicembre
		In aumento	In diminuzione	
ALESSANDRIA	0,00	0,00	0,00	0,00
ASTI	0,00	0,00	0,00	0,00
BIELLA	651.626,00	2.214,57	0,00	653.840,57
CUNEO	12.944,00	0,00	0,00	12.944,00
NOVARA	121.357,00	0,00	0,00	121.357,00
TORINO	404.057,00	0,00	0,00	404.057,00
VERBANIA	0,00	0,00	0,00	0,00
VERCELLI	1.076.891,00	0,00	0,00	1.076.891,00
Totale regione.....	2.266.875,00	2.214,57	0,00	2.269.089,57

PROSPETTO N. 5

MINISTERO DELL'ECONOMIA E DELLE FINANZE

Attività (immobili) - consistenze e variazioni degli immobili suddivise per categoria - regione - provincia

CATEGORIA 04 - MINIERE E RELATIVE PERTINENZE.

REGIONE.....: LIGURIA

Province	Consistenza al 1 gennaio	Variazioni avvenute durante l'esercizio 2006		Consistenza al 31 dicembre
		In aumento	In diminuzione	
GENOVA	30.472,95	0,05	0,00	30.473,00
IMPERIA	0,00	0,00	0,00	0,00
LA SPEZIA	8.373,00	0,00	0,00	8.373,00
SAVONA	0,00	0,00	0,00	0,00
Totale regione.....	38.845,95	0,05	0,00	38.846,00

REGIONE.....: LOMBARDIA

Province	Consistenza al 1 gennaio	Variazioni avvenute durante l'esercizio 2006		Consistenza al 31 dicembre
		In aumento	In diminuzione	
BERGAMO	378.124,97	0,00	0,00	378.124,97
BRESCIA	201.886,99	0,00	0,00	201.886,99
COMO	24.218,77	0,00	0,00	24.218,77
CREMONA	0,00	0,00	0,00	0,00
LECCO	277.816,60	0,00	0,00	277.816,60
LODI	0,00	0,00	0,00	0,00
MILANO	0,00	0,00	0,00	0,00
MANTOVA	0,00	0,00	0,00	0,00
PAVIA	675,97	0,03	0,00	676,00
SONDRIO	1.962.068,60	0,00	0,00	1.962.068,60
VARESE	25.227,89	0,33	0,22	25.228,00
Totale regione.....	2.870.019,79	0,36	0,22	2.870.019,93

PROSPETTO N. 5

MINISTERO DELL'ECONOMIA E DELLE FINANZE

Attività (immobili) - consistenze e variazioni degli immobili suddivise per categoria - regione - provincia

CATEGORIA 04 - MINIERE E RELATIVE PERTINENZE.

REGIONE.....: TRENINO ALTO ADIGE

Province	Consistenza al 1 gennaio	Variazioni avvenute durante l'esercizio 2006		Consistenza al 31 dicembre
		In aumento	In diminuzione	
BOLZANO	0,00	0,00	0,00	0,00
TRENTO	0,00	0,00	0,00	0,00
Totale regione.....	0,00	0,00	0,00	0,00

REGIONE.....: FRIULI VENEZIA GIULIA

Province	Consistenza al 1 gennaio	Variazioni avvenute durante l'esercizio 2006		Consistenza al 31 dicembre
		In aumento	In diminuzione	
GORIZIA	0,00	0,00	0,00	0,00
PORDENONE	0,00	0,00	0,00	0,00
TRIESTE	0,00	0,00	0,00	0,00
UDINE	0,00	0,00	0,00	0,00
Totale regione.....	0,00	0,00	0,00	0,00

REGIONE.....: VENETO

Province	Consistenza al 1 gennaio	Variazioni avvenute durante l'esercizio 2006		Consistenza al 31 dicembre
		In aumento	In diminuzione	
BELLUNO	87.805,00	0,00	0,00	87.805,00
PADOVA	0,00	0,00	0,00	0,00
ROVIGO	0,00	0,00	0,00	0,00
TREVISO	597.842,00	0,00	0,00	597.842,00
VENEZIA	0,00	0,00	0,00	0,00
VICENZA	952.122,00	420.267,00	0,00	1.372.409,00
VERONA	389.753,00	0,07	0,00	389.753,07
Totale regione.....	2.027.522,00	420.267,07	0,00	2.447.809,07

PROSPETTO N. 5**MINISTERO DELL'ECONOMIA E DELLE FINANZE**

Attività (immobili) - consistenze e variazioni degli immobili suddivise per categoria - regione - provincia

CATEGORIA 04 - MINIERE E RELATIVE PERTINENZE.**REGIONE.....: TOSCANA**

Province	Consistenza al 1 gennaio	Variazioni avvenute durante l'esercizio 2006		Consistenza al 31 dicembre
		In aumento	In diminuzione	
AREZZO	2.309.739,00	0,00	0,00	2.309.739,00
FIRENZE	1.166.914,00	0,00	0,00	1.166.914,00
GROSSETO	2.020.832,15	0,00	0,00	2.020.832,15
LIVORNO	9.730.150,00	0,00	0,00	9.730.150,00
LUCCA	11.920,00	0,00	0,00	11.920,00
MASSA CARRARA	0,00	0,00	0,00	0,00
PISA	120.891,00	954.929,55	2,00	1.075.818,55
PRATO	0,00	0,00	0,00	0,00
PISTOIA	0,00	0,00	0,00	0,00
SIENA	10.476.757,62	0,00	0,00	10.476.757,62
Totale regione.....	25.837.203,77	954.929,55	2,00	26.792.131,32

REGIONE.....: EMILIA ROMAGNA

Province	Consistenza al 1 gennaio	Variazioni avvenute durante l'esercizio 2006		Consistenza al 31 dicembre
		In aumento	In diminuzione	
BOLOGNA	661.213,52	0,00	0,00	661.213,52
FERRARA	0,00	0,00	0,00	0,00
FORLI	17.014,16	0,00	0,00	17.014,16
MODENA	268.088,42	0,00	0,00	268.088,42
PIACENZA	2.353.529,53	597.563,15	166.001,87	2.785.090,81
PARMA	399.419,31	0,00	0,00	399.419,31
RAVENNA	716.470,50	0,00	270.814,66	445.655,84
REGGIO EMILIA	0,00	0,00	0,00	0,00
RIMINI	14.676,78	0,00	0,00	14.676,78
Totale regione.....	4.430.412,22	597.563,15	436.816,53	4.591.158,84

PROSPETTO N. 5**MINISTERO DELL'ECONOMIA E DELLE FINANZE**

Attività' (immobili) - consistenze e variazioni degli immobili suddivise per categoria - regione - provincia

CATEGORIA 04 - MINIERE E RELATIVE PERTINENZE.**REGIONE.....: MARCHE**

Province	Consistenza al 1 gennaio	Variazioni avvenute durante l'esercizio 2006		Consistenza al 31 dicembre
		In aumento	In diminuzione	
ANCONA	368,00	0,00	0,00	368,00
ASCOLI PICENO	221.902,02	4,36	19.124,38	202.782,00
MACERATA	167.794,77	0,49	0,26	167.795,00
PESARO	0,00	36.000,00	0,00	36.000,00
Totale regione.....	390.064,79	36.004,85	19.124,64	406.945,00

REGIONE.....: UMBRIA

Province	Consistenza al 1 gennaio	Variazioni avvenute durante l'esercizio 2006		Consistenza al 31 dicembre
		In aumento	In diminuzione	
PERUGIA	0,00	0,00	0,00	0,00
TERNI	0,00	0,00	0,00	0,00
Totale regione.....	0,00	0,00	0,00	0,00

REGIONE.....: LAZIO

Province	Consistenza al 1 gennaio	Variazioni avvenute durante l'esercizio 2006		Consistenza al 31 dicembre
		In aumento	In diminuzione	
FROSINONE	81.917,27	0,00	0,00	81.917,27
LATINA	53.073,18	0,00	0,00	53.073,18
RIETI	800,51	0,00	0,00	800,51
ROMA	0,00	0,00	0,00	0,00
VITERBO	1.830.907,29	0,00	0,00	1.830.907,29
Totale regione.....	1.966.698,25	0,00	0,00	1.966.698,25

PROSPETTO N. 5

MINISTERO DELL'ECONOMIA E DELLE FINANZE

Attività (immobili) - consistenze e variazioni degli immobili suddivise per categoria - regione - provincia

CATEGORIA 04 - MINIERE E RELATIVE PERTINENZE.

REGIONE.....: ABRUZZO

Province	Consistenza al 1 gennaio	Variazioni avvenute durante l'esercizio 2006		Consistenza al 31 dicembre
		In aumento	In diminuzione	
L'AQUILA	1.443.495,00	0,00	0,00	1.443.495,00
CHIETI	21.850,00	80,98	418,00	21.512,98
PESCARA	4.674.743,00	0,00	0,00	4.674.743,00
TERAMO	610.910,00	0,00	0,00	610.910,00
Totale regione.....	6.750.998,00	80,98	418,00	6.750.660,98

REGIONE.....: MOLISE

Province	Consistenza al 1 gennaio	Variazioni avvenute durante l'esercizio 2006		Consistenza al 31 dicembre
		In aumento	In diminuzione	
CAMPOBASSO	70.140,52	30,00	19,93	70.150,59
ISERNIA	0,00	0,00	0,00	0,00
Totale regione.....	70.140,52	30,00	19,93	70.150,59

REGIONE.....: CAMPANIA

Province	Consistenza al 1 gennaio	Variazioni avvenute durante l'esercizio 2006		Consistenza al 31 dicembre
		In aumento	In diminuzione	
AVELLINO	0,00	0,00	0,00	0,00
BENEVENTO	533.578,47	540.510,00	1,00	1.074.087,47
CASERTA	13.660,58	0,00	0,00	13.660,58
NAPOLI	298.833,12	0,00	0,00	298.833,12
SALERNO	122,41	0,00	0,00	122,41
Totale regione.....	846.194,58	540.510,00	1,00	1.386.703,58

PROSPETTO N. 5**MINISTERO DELL'ECONOMIA E DELLE FINANZE**

Attività (immobili) - consistenze e variazioni degli immobili suddivise per categoria - regione - provincia

CATEGORIA 04 - MINIERE E RELATIVE PERTINENZE.**REGIONE.....: BASILICATA**

Province	Consistenza al 1 gennaio	Variazioni avvenute durante l'esercizio 2006		Consistenza al 31 dicembre
		In aumento	In diminuzione	
MATERA	7.167.844,00	1,89	1,42	7.167.844,47
POTENZA	206,00	0,00	0,47	205,53
Totale regione.....	7.168.050,00	1,89	1,89	7.168.050,00

REGIONE.....: PUGLIA

Province	Consistenza al 1 gennaio	Variazioni avvenute durante l'esercizio 2006		Consistenza al 31 dicembre
		In aumento	In diminuzione	
BARI	0,00	0,00	0,00	0,00
BRINDISI	0,00	0,00	0,00	0,00
FOGGIA	218.769,00	0,00	0,00	218.769,00
LECCE	145.836,00	0,25	0,40	145.835,85
TARANTO	0,00	0,00	0,00	0,00
Totale regione.....	364.605,00	0,25	0,40	364.604,85

REGIONE.....: CALABRIA

Province	Consistenza al 1 gennaio	Variazioni avvenute durante l'esercizio 2006		Consistenza al 31 dicembre
		In aumento	In diminuzione	
COSENZA	914.833,56	0,00	0,00	914.833,56
CATANZARO	469.943,00	0,00	0,00	469.943,00
CROTONE	96.160,00	0,00	0,00	96.160,00
REGGIO CALABRIA	122.876,00	0,00	0,00	122.876,00
VIBO VALENTIA	0,00	0,00	0,00	0,00
Totale regione.....	1.603.812,56	0,00	0,00	1.603.812,56

PROSPETTO N. 5

MINISTERO DELL'ECONOMIA E DELLE FINANZE

Attività (immobili) - consistenze e variazioni degli immobili suddivise per categoria - regione - provincia

CATEGORIA 04 - MINIERE E RELATIVE PERTINENZE.

REGIONE.....: SICILIA

Province	Consistenza al 1 gennaio	Variazioni avvenute durante l'esercizio 2006		Consistenza al 31 dicembre
		In aumento	In diminuzione	
AGRIGENTO	0,00	0,00	0,00	0,00
CALTANISSETTA	0,00	0,00	0,00	0,00
CATANIA	10.723,51	0,00	0,00	10.723,51
ENNA	9.142,79	0,00	0,00	9.142,79
MESSINA	0,00	0,00	0,00	0,00
PALERMO	0,00	0,00	0,00	0,00
RAGUSA	0,00	1,00	1,00	0,00
SIRACUSA	0,00	0,00	0,00	0,00
TRAPANI	24.190,84	0,00	0,00	24.190,84
Totale regione.....	44.057,14	1,00	1,00	44.057,14

REGIONE.....: SARDEGNA

Province	Consistenza al 1 gennaio	Variazioni avvenute durante l'esercizio 2006		Consistenza al 31 dicembre
		In aumento	In diminuzione	
CAGLIARI	0,00	0,00	0,00	0,00
NUORO	0,00	0,00	0,00	0,00
ORISTANO	0,00	0,00	0,00	0,00
SASSARI	0,00	0,00	0,00	0,00
Totale regione.....	0,00	0,00	0,00	0,00

PROSPETTO N. 5**MINISTERO DELL'ECONOMIA E DELLE FINANZE**

Attività (immobili) - consistenze e variazioni degli immobili suddivise per categoria - regione - provincia

CATEGORIA 05 - BENI ASSEGNATI IN USO GOVERNATIVO, COMPRESA LA DOTAZIONE DEL PRESIDENTE DELLA REPUBBLICA.**REGIONE.....: VALLE D'AOSTA**

Province	Consistenza al 1 gennaio	Variazioni avvenute durante l'esercizio 2006		Consistenza al 31 dicembre
		In aumento	In diminuzione	
AOSTA	61.656.819,75	3.285.598,00	0,00	64.942.417,75
Totale regione.....	61.656.819,75	3.285.598,00	0,00	64.942.417,75

REGIONE.....: PIEMONTE

Province	Consistenza al 1 gennaio	Variazioni avvenute durante l'esercizio 2006		Consistenza al 31 dicembre
		In aumento	In diminuzione	
ALESSANDRIA	143.086.998,00	16.438.208,00	0,00	159.525.206,00
ASTI	51.338.797,00	0,00	6.622.408,00	44.716.389,00
BIELLA	34.905.174,98	0,00	0,00	34.905.174,98
CUNEO	94.982.401,00	6.837.168,00	50.435,00	101.769.134,00
NOVARA	117.814.425,15	0,00	104.509,00	117.709.916,15
TORINO	388.646.992,77	2.933.763,23	12.196.265,00	379.384.491,00
VERBANIA	0,00	0,00	0,00	0,00
VERCELLI	23.249.199,70	0,00	0,00	23.249.199,70
Totale regione.....	854.023.988,60	26.209.139,23	18.973.617,00	861.259.510,83

PROSPETTO N. 5

MINISTERO DELL'ECONOMIA E DELLE FINANZE

Attività (immobili) - consistenze e variazioni degli immobili suddivise per categoria - regione - provincia

CATEGORIA 05 - BENI ASSEGNATI IN USO GOVERNATIVO, COMPRESA LA DOTAZIONE DEL PRESIDENTE DELLA REPUBBLICA.

REGIONE.....: LIGURIA

Province	Consistenza al 1 gennaio	Variazioni avvenute durante l'esercizio 2006		Consistenza al 31 dicembre
		In aumento	In diminuzione	
GENOVA	199.117.458,00	83.673.945,00	54.023.844,00	228.767.559,00
IMPERIA	123.492.943,00	1.321.460,00	947.468,14	123.866.934,86
LA SPEZIA	44.495.777,00	0,00	6.310.518,00	38.185.259,00
SAVONA	80.559.713,00	0,00	0,00	80.559.713,00
Totale regione.....	447.665.891,00	84.995.405,00	61.281.830,14	471.379.465,86

REGIONE.....: LOMBARDIA

Province	Consistenza al 1 gennaio	Variazioni avvenute durante l'esercizio 2006		Consistenza al 31 dicembre
		In aumento	In diminuzione	
BERGAMO	53.115.850,12	9.374.189,39	0,00	62.490.039,51
BRESCIA	95.597.492,29	36.561.471,07	490.753,71	131.668.209,65
COMO	103.573.346,39	0,00	0,00	103.573.346,39
CREMONA	40.006.132,63	0,88	2,51	40.006.131,00
LECCO	12.205.338,13	0,00	1.116.191,78	11.089.146,35
LODI	2.343.640,16	2.289.263,97	0,13	4.632.904,00
MILANO	537.273.410,34	479.869.434,75	29.466.933,09	987.675.912,00
MANTOVA	31.969.044,79	857.404,13	2,92	32.826.446,00
PAVIA	42.416.127,71	5.643.718,16	0,11	48.059.845,76
SONDRIO	14.900.765,20	3.438.228,70	469.520,42	17.869.473,48
VARESE	38.087.893,62	6.671.736,23	3,07	44.759.626,78
Totale regione.....	971.489.041,38	544.705.447,28	31.543.407,74	1.484.651.080,92

PROSPETTO N. 5**MINISTERO DELL'ECONOMIA E DELLE FINANZE**

Attività (immobili) - consistenze e variazioni degli immobili suddivise per categoria - regione - provincia

CATEGORIA 05 - BENI ASSEGNATI IN USO GOVERNATIVO, COMPRESA LA DOTAZIONE DEL PRESIDENTE DELLA REPUBBLICA.**REGIONE.....: TRENINO ALTO ADIGE**

Province	Consistenza al 1 gennaio	Variazioni avvenute durante l'esercizio 2006		Consistenza al 31 dicembre
		In aumento	In diminuzione	
BOLZANO	665.893.715,00	21.950.311,67	14.564.510,67	673.279.516,00
TRENTO	224.093.387,00	0,00	0,00	224.093.387,00
Totale regione.....	889.987.102,00	21.950.311,67	14.564.510,67	897.372.903,00

REGIONE.....: FRIULI VENEZIA GIULIA

Province	Consistenza al 1 gennaio	Variazioni avvenute durante l'esercizio 2006		Consistenza al 31 dicembre
		In aumento	In diminuzione	
GORIZIA	57.215.962,00	0,00	1.968.290,00	55.247.672,00
PORDENONE	31.903.418,20	2,02	3,22	31.903.417,00
TRIESTE	90.325.476,71	1.518.384,29	5.982.877,00	85.860.984,00
UDINE	289.116.466,00	5.603.825,80	42.233,00	294.678.058,80
Totale regione.....	468.561.322,91	7.122.212,11	7.993.403,22	467.690.131,80

REGIONE.....: VENETO

Province	Consistenza al 1 gennaio	Variazioni avvenute durante l'esercizio 2006		Consistenza al 31 dicembre
		In aumento	In diminuzione	
BELLUNO	58.804.290,00	0,00	0,00	58.804.290,00
PADOVA	155.710.022,00	3.127.867,33	640,00	158.837.249,33
ROVIGO	14.641.890,00	272.173,82	0,00	14.914.063,82
TREVISO	340.832.203,00	2.420.131,69	1.970.777,00	341.281.557,69
VENEZIA	85.241.853,00	35.438.642,33	24.075.137,00	96.605.358,33
VICENZA	51.118.064,00	603.685,00	447.933,00	51.273.816,00
VERONA	282.448.968,00	4.542.903,23	26.977.991,22	260.013.880,01
Totale regione.....	988.797.290,00	46.405.403,40	53.472.478,22	981.730.215,18

PROSPETTO N. 5

MINISTERO DELL'ECONOMIA E DELLE FINANZE

Attività (immobili) - consistenze e variazioni degli immobili suddivise per categoria - regione - provincia

CATEGORIA 05 - BENI ASSEGNATI IN USO GOVERNATIVO, COMPRESA LA DOTAZIONE DEL PRESIDENTE DELLA REPUBBLICA.

REGIONE.....: TOSCANA

Province	Consistenza al 1 gennaio	Variazioni avvenute durante l'esercizio 2006		Consistenza al 31 dicembre
		In aumento	In diminuzione	
AREZZO	11.920.440,00	344.683,00	0,00	12.265.123,00
FIRENZE	303.945.760,00	292.266.096,00	56.662.914,00	539.548.942,00
GROSSETO	30.830.145,83	0,00	45.627,88	30.784.517,95
LIVORNO	293.872.584,00	122.692.411,30	113.970,00	416.451.025,30
LUCCA	24.920.321,78	0,22	0,00	24.920.322,00
MASSA CARRARA	35.249.002,00	0,00	2.846.143,00	32.402.859,00
PISA	67.865.426,40	75.617.940,32	1.267.986,00	142.215.380,72
PRATO	478.681,00	0,00	0,00	478.681,00
PISTOIA	46.842.500,00	1,00	0,00	46.842.501,00
SIENA	114.577.947,08	0,00	12.933.395,00	101.644.552,08
Totale regione.....	930.502.808,09	490.921.131,84	73.870.035,88	1.347.553.904,05

REGIONE.....: EMILIA ROMAGNA

Province	Consistenza al 1 gennaio	Variazioni avvenute durante l'esercizio 2006		Consistenza al 31 dicembre
		In aumento	In diminuzione	
BOLOGNA	543.752.485,32	9.530.166,10	0,00	553.282.651,42
FERRARA	72.642.658,00	2.575.022,00	0,00	75.217.680,00
FORLI	51.136.860,70	143.237,00	27.066,27	51.253.031,43
MODENA	47.022.184,52	0,00	0,00	47.022.184,52
PIACENZA	105.780.334,14	6.965.149,06	18.338,27	112.727.144,93
PARMA	53.113.555,63	1.659.000,00	0,00	54.772.555,63
RAVENNA	44.065.065,30	3.189.201,15	0,00	47.254.266,45
REGGIO EMILIA	60.732.492,08	287.939,71	0,00	61.020.431,79
RIMINI	17.517.642,18	0,00	0,00	17.517.642,18
Totale regione.....	995.763.277,87	24.349.715,02	45.404,54	1.020.067.586,35

PROSPETTO N. 5**MINISTERO DELL'ECONOMIA E DELLE FINANZE**

Attività (immobili) - consistenze e variazioni degli immobili suddivise per categoria - regione - provincia

CATEGORIA 05 - BENI ASSEGNATI IN USO GOVERNATIVO, COMPRESA LA DOTAZIONE DEL PRESIDENTE DELLA REPUBBLICA.**REGIONE.....: MARCHE**

Province	Consistenza al 1 gennaio	Variazioni avvenute durante l'esercizio 2006		Consistenza al 31 dicembre
		In aumento	In diminuzione	
ANCONA	66.251.056,85	40.307.871,85	99.515,70	106.459.413,00
ASCOLI PICENO	13.980.810,86	2,14	2.012.047,00	11.968.766,00
MACERATA	33.875.627,53	2,63	17.826.306,16	16.049.324,00
PESARO	83.936.594,00	39.265.611,00	5.474.929,00	117.727.276,00
Totale regione.....	198.044.089,24	79.573.487,62	25.412.797,86	252.204.779,00

REGIONE.....: UMBRIA

Province	Consistenza al 1 gennaio	Variazioni avvenute durante l'esercizio 2006		Consistenza al 31 dicembre
		In aumento	In diminuzione	
PERUGIA	106.137.124,00	4.723.401,00	9.603.494,00	101.257.031,00
TERNI	49.863.946,00	2,00	0,00	49.863.946,00
Totale regione.....	156.001.070,00	4.723.403,00	9.603.494,00	151.120.979,00

REGIONE.....: LAZIO

Province	Consistenza al 1 gennaio	Variazioni avvenute durante l'esercizio 2006		Consistenza al 31 dicembre
		In aumento	In diminuzione	
FROSINONE	112.660.104,19	13.487.213,13	62.394.288,41	63.753.028,91
LATINA	91.355.900,75	20.337.651,35	6.407.932,95	105.285.619,15
RIETI	31.778.603,93	0,00	1.690.462,58	30.088.141,35
ROMA	7.958.570.294,39	910.969.813,23	281.963.288,04	8.587.576.819,58
VITERBO	28.467.361,40	78.402.010,00	10.903.438,69	95.965.932,71
Totale regione.....	8.222.832.264,66	1.023.196.687,71	363.359.410,67	8.882.669.541,70

PROSPETTO N. 5

MINISTERO DELL'ECONOMIA E DELLE FINANZE

Attività (immobili) - consistenze e variazioni degli immobili suddivise per categoria - regione - provincia

CATEGORIA 05 - BENI ASSEGNATI IN USO GOVERNATIVO, COMPRESA LA DOTAZIONE DEL PRESIDENTE DELLA REPUBBLICA.

REGIONE.....: ABRUZZO

Province	Consistenza al 1 gennaio	Variazioni avvenute durante l'esercizio 2006		Consistenza al 31 dicembre
		In aumento	In diminuzione	
L'AQUILA	134.300.427,00	3.648.751,69	3.548.749,00	134.300.429,69
CHIETI	84.000.712,64	4.943.400,57	7.705.491,29	81.238.621,92
PESCARA	52.345.133,00	23.211.456,00	12.718.461,61	62.838.127,39
TERAMO	61.294.850,20	2.711.362,00	0,00	64.006.212,20
Totale regione.....	331.941.122,84	34.414.970,26	23.972.701,90	342.383.391,20

REGIONE.....: MOLISE

Province	Consistenza al 1 gennaio	Variazioni avvenute durante l'esercizio 2006		Consistenza al 31 dicembre
		In aumento	In diminuzione	
CAMPOBASSO	96.967.198,77	6.671.675,20	123.840,00	103.515.033,97
ISERNIA	5.677.843,00	4.825.936,00	0,00	10.503.779,00
Totale regione.....	102.645.041,77	11.497.611,20	123.840,00	114.018.812,97

REGIONE.....: CAMPANIA

Province	Consistenze al 1 gennaio	Variazioni avvenute durante l'esercizio 2006		Consistenza al 31 dicembre
		In aumento	In diminuzione	
AVELLINO	22.768.995,13	249.496,27	2.190.550,93	20.827.940,47
BENEVENTO	25.945.551,64	0,00	0,00	25.945.551,64
CASERTA	162.745.241,46	26.656.137,20	7.428.295,92	181.973.082,74
NAPOLI	588.757.976,65	27.832.984,55	3.538.227,67	613.052.733,53
SALERNO	117.396.888,80	3.981.110,97	4.852.821,33	116.525.178,44
Totale regione.....	917.614.653,68	56.719.728,99	18.009.895,85	958.324.486,82

PROSPETTO N. 5

MINISTERO DELL'ECONOMIA E DELLE FINANZE

Attività (immobili) - consistenze e variazioni degli immobili suddivise per categoria - regione - provincia

CATEGORIA 05 - BENI ASSEGNATI IN USO GOVERNATIVO, COMPRESA LA DOTAZIONE DEL PRESIDENTE DELLA REPUBBLICA.

REGIONE.....: BASILICATA

Province	Consistenza al 1 gennaio	Variazioni avvenute durante l'esercizio 2006		Consistenza al 31 dicembre
		In aumento	In diminuzione	
MATERA	7.221.754,00	16.960.504,97	1,00	24.182.257,97
POTENZA	66.751.427,00	16.160.298,05	1.652.959,61	81.258.765,44
Totale regione.....	73.973.181,00	33.120.803,02	1.652.960,61	105.441.023,41

REGIONE.....: PUGLIA

Province	Consistenza al 1 gennaio	Variazioni avvenute durante l'esercizio 2006		Consistenza al 31 dicembre
		In aumento	In diminuzione	
BARI	533.876.760,00	63.047.656,00	170.069.254,00	426.855.162,00
BRINDISI	41.130.036,00	559.123,70	3.105.852,25	38.583.307,45
FOGGIA	59.150.568,00	1.477.705,79	1.038.486,64	59.589.787,15
LECCE	46.357.938,00	5.051.159,89	2,22	51.409.095,67
TARANTO	110.648.400,00	19.455.132,18	1.876.936,78	128.226.595,40
Totale regione.....	791.163.702,00	89.590.777,56	176.090.531,89	704.663.947,67

REGIONE.....: CALABRIA

Province	Consistenza al 1 gennaio	Variazioni avvenute durante l'esercizio 2006		Consistenza al 31 dicembre
		In aumento	In diminuzione	
COSENZA	107.689.393,00	160.080,00	0,00	107.849.473,00
CATANZARO	25.764.960,02	25.347.660,93	354.263,87	50.758.357,08
CROTONE	2.589.524,75	0,00	0,00	2.589.524,75
REGGIO CALABRIA	43.780.332,00	12.037.186,00	13.120.509,00	42.697.009,00
VIBO VALENTIA	9.419.580,23	743.037,28	476.585,65	9.686.031,86
Totale regione.....	189.243.790,00	38.287.964,21	13.951.358,52	213.580.395,69

PROSPETTO N. 5

MINISTERO DELL'ECONOMIA E DELLE FINANZE

Attività (immobili) - consistenze e variazioni degli immobili suddivise per categoria - regione - provincia

CATEGORIA 05 - BENI ASSEGNATI IN USO GOVERNATIVO, COMPRESA LA DOTAZIONE DEL PRESIDENTE DELLA REPUBBLICA.

REGIONE..... SICILIA

Province	Consistenza al 1 gennaio	Variazioni avvenute durante l'esercizio 2006		Consistenza al 31 dicembre
		In aumento	In diminuzione	
AGRIGENTO	31.454.698,03	42.349,47	4.169.737,50	27.327.310,00
CALTANISSETTA	49.447.321,64	0,00	0,00	49.447.321,64
CATANIA	117.394.218,18	35.119.701,00	0,00	152.513.919,18
ENNA	14.893.331,88	3.250.000,00	0,00	18.143.331,88
MESSINA	251.008.875,40	11.956.816,45	0,00	262.965.691,85
PALERMO	348.930.774,85	4.594.604,47	14.446.850,18	339.078.529,14
RAGUSA	21.875.862,61	0,00	0,00	21.875.862,61
SIRACUSA	46.902.519,84	9.801.446,00	10.503.933,97	46.200.031,87
TRAPANI	38.657.850,84	0,00	0,00	38.657.850,84
Totale regione.....	920.565.453,27	64.764.917,39	29.120.521,65	956.209.849,01

REGIONE..... SARDEGNA

Province	Consistenza al 1 gennaio	Variazioni avvenute durante l'esercizio 2006		Consistenza al 31 dicembre
		In aumento	In diminuzione	
CAGLIARI	274.416.888,24	54.634.204,20	127.161,39	328.923.931,05
NUORO	20.370.742,11	268.827,00	0,00	20.639.569,11
ORISTANO	18.266.642,51	2,65	6.032,46	18.260.612,70
SASSARI	98.733.751,00	42.063.707,00	1.561.330,00	139.236.128,00
Totale regione.....	411.788.023,86	96.966.740,85	1.694.523,85	507.060.240,86

PROSPETTO N. 5

MINISTERO DELL'ECONOMIA E DELLE FINANZE

Attività (immobili) - consistenze e variazioni degli immobili suddivise per categoria - regione - provincia

CATEGORIA 06 - ALTRI BENI NON DISPONIBILI O TEMPORANEAMENTE NON DISPONIBILI.

REGIONE..... VALLE D'AOSTA

Province	Consistenza al 1 gennaio	Variazioni avvenute durante l'esercizio 2006		Consistenza al 31 dicembre
		In aumento	In diminuzione	
AOSTA	5.893.713,00	0,00	23.198,00	5.870.515,00
Totale regione.....	5.893.713,00	0,00	23.198,00	5.870.515,00

REGIONE..... PIEMONTE

Province	Consistenza al 1 gennaio	Variazioni avvenute durante l'esercizio 2006		Consistenza al 31 dicembre
		In aumento	In diminuzione	
ALESSANDRIA	19.610.060,00	7.992.382,00	40.418,00	27.562.024,00
ASTI	2.639.995,00	0,00	0,00	2.639.995,00
BIELLA	1.252.660,00	0,00	0,00	1.252.660,00
CUNEO	10.845.500,00	0,00	3.494.916,00	7.350.584,00
NOVARA	18.965.938,00	155.190,83	0,00	19.121.128,83
TORINO	80.541.058,18	6.876.760,00	19.717.065,00	67.700.753,18
VERBANIA	0,00	0,00	0,00	0,00
VERCELLI	6.856.485,32	0,00	0,00	6.856.485,32
Totale regione.....	140.711.696,50	15.024.332,83	23.252.399,00	132.483.630,33

PROSPETTO N. 5

MINISTERO DELL'ECONOMIA E DELLE FINANZE

Attività (immobili) - consistenze e variazioni degli immobili suddivise per categoria - regione - provincia

CATEGORIA 06 - ALTRI BENI NON DISPONIBILI O TEMPORANEAMENTE NON DISPONIBILI.

REGIONE.....: LIGURIA

Province	Consistenza al 1 gennaio	Variazioni avvenute durante l'esercizio 2006		Consistenza al 31 dicembre
		In aumento	In diminuzione	
GENOVA	274.923.771,73	360.000,00	84.745.516,00	190.538.255,73
IMPERIA	6.579.221,00	286.577,00	3.560.772,00	3.305.026,00
LA SPEZIA	4.182.842,00	2.231,00	631.953,00	3.553.120,00
SAVONA	12.416.793,92	0,00	344.936,00	12.071.857,92
Totale regione.....	298.102.628,65	648.808,00	89.283.177,00	209.468.259,65

REGIONE.....: LOMBARDIA

Province	Consistenza al 1 gennaio	Variazioni avvenute durante l'esercizio 2006		Consistenza al 31 dicembre
		In aumento	In diminuzione	
BERGAMO	10.622.439,96	26.987,95	404.999,24	10.244.428,67
BRESCIA	5.968.397,02	18.932,64	1.885.449,24	4.101.880,42
COMO	7.033.720,66	0,00	938.712,06	6.095.008,60
CREMONA	5.714.483,33	2,85	449.113,18	5.265.373,00
LECCO	8.530.882,53	37.000,00	0,00	8.567.882,53
LODI	1.166.676,00	47.292,10	0,00	1.213.968,10
MILANO	498.971.441,47	28.113.979,01	2,61	527.085.417,87
MANTOVA	24.302.855,27	6,09	15.156.525,36	9.146.336,00
PAVIA	71.520.649,15	1,31	881.674,13	70.638.976,33
SONDRIO	5.964.163,94	0,00	0,00	5.964.163,94
VARESE	2.036.016,90	1,85	1,75	2.036.017,00
Totale regione.....	641.831.726,23	28.244.203,80	19.716.477,57	650.359.452,46

PROSPETTO N. 5

MINISTERO DELL'ECONOMIA E DELLE FINANZE

Attività (immobili) - consistenze e variazioni degli immobili suddivise per categoria - regione - provincia

CATEGORIA 06 - ALTRI BENI NON DISPONIBILI O TEMPORANEAMENTE NON DISPONIBILI.

REGIONE.....: TRENINO ALTO ADIGE

Province	Consistenza al 1 gennaio	Variazioni avvenute durante l'esercizio 2006		Consistenza al 31 dicembre
		In aumento	In diminuzione	
BOLZANO	75.066.329,00	2.127.608,00	0,00	77.195.937,00
TRENTO	27.945.300,00	0,00	0,00	27.945.300,00
Totale regione.....	103.013.629,00	2.127.608,00	0,00	105.141.237,00

REGIONE.....: FRIULI VENEZIA GIULIA

Province	Consistenza al 1 gennaio	Variazioni avvenute durante l'esercizio 2006		Consistenza al 31 dicembre
		In aumento	In diminuzione	
GORIZIA	13.555.689,00	0,00	2.239.099,00	11.316.590,00
PORDENONE	151.538,28	0,81	44.759,09	106.780,00
TRIESTE	67.148.058,56	1,00	26.390.167,00	40.757.892,56
UDINE	7.080.049,00	500.160,00	2.199.347,00	5.380.862,00
Totale regione.....	87.935.334,84	500.161,81	30.873.372,09	57.562.124,56

REGIONE.....: VENETO

Province	Consistenza al 1 gennaio	Variazioni avvenute durante l'esercizio 2006		Consistenza al 31 dicembre
		In aumento	In diminuzione	
BELLUNO	2.838.547,00	0,00	0,00	2.838.547,00
PADOVA	211.894.896,20	932.584,36	334.075,68	212.493.404,88
ROVIGO	6.007.887,65	7.488,63	0,00	6.015.376,28
TREVISO	9.188.565,00	1.178.851,07	3.724.025,00	6.643.391,07
VENEZIA	32.788.394,71	59.379.793,08	10.060.326,02	82.107.861,77
VICENZA	12.062.185,00	779.208,38	2.809.916,38	10.031.477,00
VERONA	13.865.251,00	242.740,00	0,00	14.107.991,00
Totale regione.....	288.645.726,56	62.520.665,52	16.928.343,08	334.238.049,00

PROSPETTO N. 5

MINISTERO DELL'ECONOMIA E DELLE FINANZE

Attività (immobili) - consistenze e variazioni degli immobili suddivise per categoria - regione - provincia

CATEGORIA 06 - ALTRI BENI NON DISPONIBILI O TEMPORANEAMENTE NON DISPONIBILI.

REGIONE.....: TOSCANA

Province	Consistenza al 1 gennaio	Variazioni avvenute durante l'esercizio 2006		Consistenza al 31 dicembre
		In aumento	In diminuzione	
AREZZO	4.628.831,00	21.333,19	211.500,00	4.438.664,19
FIRENZE	78.130.117,54	55.060.922,00	7.078.416,72	126.112.622,82
GROSSETO	7.385.398,54	0,00	5.209.005,87	2.176.392,67
LIVORNO	33.786.772,00	2.301.713,82	1.554.094,00	34.534.391,82
LUCCA	5.966.579,00	0,00	0,00	5.966.579,00
MASSA CARRARA	1.017.224,64	34.087,16	0,00	1.051.311,80
PISA	91.724.847,01	35.734.720,73	6.550.478,55	120.909.089,19
PRATO	22.384,00	0,00	22.384,00	0,00
PISTOIA	1.493.324,00	34.721,60	115.313,00	1.412.732,60
SIENA	3.083.485,99	0,00	0,00	3.083.485,99
Totale regione.....	227.238.963,72	93.187.498,50	20.741.192,14	299.685.270,08

REGIONE.....: EMILIA ROMAGNA

Province	Consistenza al 1 gennaio	Variazioni avvenute durante l'esercizio 2006		Consistenza al 31 dicembre
		In aumento	In diminuzione	
BOLOGNA	71.132.695,93	0,45	6.055.588,13	65.077.108,25
FERRARA	10.226.266,42	3.150.344,85	0,00	13.376.611,27
FORLI	21.657.721,81	0,00	4.606.969,63	17.050.752,18
MODENA	5.567.654,37	0,00	447.000,00	5.120.654,37
PIACENZA	3.226.313,21	0,00	1.561.130,59	1.665.182,62
PARMA	12.755.077,22	1.775.156,62	99.872,68	14.430.361,16
RAVENNA	8.486.233,38	7.253,00	317.846,35	8.175.640,03
REGGIO EMILIA	21.295.810,77	1.072.662,42	1.186.687,56	21.181.785,63
RIMINI	3.201.352,86	0,00	408.923,62	2.792.429,24
Totale regione.....	157.549.125,97	6.005.417,34	14.684.018,56	146.870.524,75

PROSPETTO N. 5

MINISTERO DELL'ECONOMIA E DELLE FINANZE

Attività (immobili) - consistenze e variazioni degli immobili suddivise per categoria - regione - provincia

CATEGORIA 06 - ALTRI BENI NON DISPONIBILI O TEMPORANEAMENTE NON DISPONIBILI.

REGIONE.....: MARCHE

Province	Consistenza al 1 gennaio	Variazioni avvenute durante l'esercizio 2006		Consistenza al 31 dicembre
		In aumento	In diminuzione	
ANCONA	5.716.304,65	4.560.053,80	104.341,45	10.172.017,00
ASCOLI PICENO	145.854,67	1.491.697,06	145.263,73	1.492.288,00
MACERATA	1.934.764,10	1,04	0,14	1.934.765,00
PESARO	7.247.294,00	8.869.420,00	421.577,00	15.695.137,00
Totale regione.....	15.044.217,42	14.921.171,90	671.182,32	29.294.207,00

REGIONE.....: UMBRIA

Province	Consistenza al 1 gennaio	Variazioni avvenute durante l'esercizio 2006		Consistenza al 31 dicembre
		In aumento	In diminuzione	
PERUGIA	13.719.169,00	980.000,00	769.000,00	13.930.169,00
TERNI	4.853.564,00	0,00	44.615,00	4.808.949,00
Totale regione.....	18.572.733,00	980.000,00	813.615,00	18.739.118,00

REGIONE.....: LAZIO

Province	Consistenza al 1 gennaio	Variazioni avvenute durante l'esercizio 2006		Consistenza al 31 dicembre
		In aumento	In diminuzione	
FROSINONE	55.753.285,31	0,00	8.865.807,65	46.887.477,66
LATINA	154.328.234,75	5.452.769,47	61.043.389,91	98.737.614,31
RIETI	6.163.548,22	4.686.448,07	393.407,99	10.456.588,30
ROMA	966.490.612,64	228.229.890,61	63.787.179,69	1.130.933.323,56
VITERBO	17.964.973,79	9.630.278,00	1.218.022,77	26.377.229,02
Totale regione.....	1.200.700.654,71	247.999.386,15	135.307.808,01	1.313.392.232,85

PROSPETTO N. 5

MINISTERO DELL'ECONOMIA E DELLE FINANZE

Attività (immobili) - consistenze e variazioni degli immobili suddivise per categoria - regione - provincia

CATEGORIA 06 - ALTRI BENI NON DISPONIBILI O TEMPORANEAMENTE NON DISPONIBILI.

REGIONE.....: ABRUZZO

Province	Consistenza al 1 gennaio	Variazioni avvenute durante l'esercizio 2006		Consistenza al 31 dicembre
		In aumento	In diminuzione	
L'AQUILA	23.517.597,00	223.780,68	17.725,00	23.723.652,68
CHIETI	6.271.331,90	5.431.900,00	4.927.979,40	6.775.252,50
PESCARA	2.046.782,56	215.000,00	635.204,25	1.626.578,31
TERAMO	4.456.066,02	0,00	2.721.723,02	1.734.343,00
Totale regione.....	36.291.777,48	5.870.680,68	8.302.631,67	33.859.826,49

REGIONE.....: MOLISE

Province	Consistenza al 1 gennaio	Variazioni avvenute durante l'esercizio 2006		Consistenza al 31 dicembre
		In aumento	In diminuzione	
CAMPOBASSO	0,00	0,00	0,00	0,00
ISERNIA	212.635,00	0,00	0,00	212.635,00
Totale regione.....	212.635,00	0,00	0,00	212.635,00

REGIONE.....: CAMPANIA

Province	Consistenza al 1 gennaio	Variazioni avvenute durante l'esercizio 2006		Consistenza al 31 dicembre
		In aumento	In diminuzione	
AVELLINO	6.588.455,22	986.997,30	3.210.712,88	4.364.739,64
BENEVENTO	605.183,49	0,00	0,00	605.183,49
CASERTA	26.124.172,37	1.000,00	1.200,00	26.123.972,37
NAPOLI	526.458.479,10	25.477.200,00	76.996.956,00	474.938.723,10
SALERNO	8.786.854,08	1.202.120,74	4.323.335,59	5.665.639,23
Totale regione.....	568.563.144,26	27.667.318,04	84.532.204,47	511.698.257,83

PROSPETTO N. 5

MINISTERO DELL'ECONOMIA E DELLE FINANZE

Attività (immobili) - consistenze e variazioni degli immobili suddivise per categoria - regione - provincia

CATEGORIA 06 - ALTRI BENI NON DISPONIBILI O TEMPORANEAMENTE NON DISPONIBILI.

REGIONE.....: BASILICATA

Province	Consistenza al 1 gennaio	Variazioni avvenute durante l'esercizio 2006		Consistenza al 31 dicembre
		In aumento	In diminuzione	
MATERA	11.245.753,68	733.394,98	56.599,35	11.922.549,31
POTENZA	69.433.169,40	240.282,01	6.323.175,54	63.350.275,87
Totale regione.....	80.678.923,08	973.676,99	6.379.774,89	75.272.825,18

REGIONE.....: PUGLIA

Province	Consistenza al 1 gennaio	Variazioni avvenute durante l'esercizio 2006		Consistenza al 31 dicembre
		In aumento	In diminuzione	
BARI	86.330.448,92	32.934.814,16	11.124.779,70	108.140.483,38
BRINDISI	4.686.153,00	1,67	3,79	4.686.150,88
FOGGIA	26.894.412,60	643.549,08	13.919.581,67	13.618.380,01
LECCE	5.645.228,00	1.953.604,13	2.114.317,77	5.484.514,36
TARANTO	3.973.154,00	101.820,12	1.198.211,92	2.876.762,20
Totale regione.....	127.529.396,52	35.633.789,16	28.356.894,85	134.806.290,83

REGIONE.....: CALABRIA

Province	Consistenza al 1 gennaio	Variazioni avvenute durante l'esercizio 2006		Consistenza al 31 dicembre
		In aumento	In diminuzione	
COSENZA	26.500.604,00	0,00	0,00	26.500.604,00
CATANZARO	207.196.597,55	23.098.303,63	176.563.847,66	53.731.053,52
CROTONE	870.201,19	17.896,90	227.557,93	660.540,16
REGGIO CALABRIA	24.837.671,00	12.436.692,00	627.649,00	36.646.714,00
VIBO VALENTIA	15.975.053,26	2.357.656,84	5.530.203,99	12.802.506,11
Totale regione.....	275.380.127,00	37.910.549,37	182.949.258,58	130.341.417,79

PROSPETTO N. 5

MINISTERO DELL'ECONOMIA E DELLE FINANZE

Attività (immobili) - consistenze e variazioni degli immobili suddivise per categoria - regione - provincia

CATEGORIA 06 - ALTRI BENI NON DISPONIBILI O TEMPORANEAMENTE NON DISPONIBILI.

REGIONE..... SICILIA

Province	Consistenza al 1 gennaio	Variazioni avvenute durante l'esercizio 2006		Consistenza al 31 dicembre
		In aumento	In diminuzione	
AGRIGENTO	51.527.164,90	4.491.350,26	3.791.488,09	52.227.027,07
CALTANISSETTA	19.195.746,41	0,00	1.571.774,96	17.623.971,45
CATANIA	98.278.092,00	23.286.975,00	0,00	121.565.067,00
ENNA	4.827.790,82	74.209,16	115.893,02	4.786.106,96
MESSINA	190.089.491,23	6.116.011,09	5.895.169,44	190.310.332,88
PALERMO	116.925.699,00	29.059.502,08	1.054.648,84	144.930.552,24
RAGUSA	2.966.804,46	0,00	0,00	2.966.804,46
SIRACUSA	8.950.078,00	2.747.375,00	5.808.030,00	5.889.423,00
TRAPANI	21.501.803,02	0,00	4.595.733,59	16.906.069,43
Totale regione.....	514.262.669,84	65.775.422,59	22.832.737,94	557.205.354,49

REGIONE..... SARDEGNA

Province	Consistenza al 1 gennaio	Variazioni avvenute durante l'esercizio 2006		Consistenza al 31 dicembre
		In aumento	In diminuzione	
CAGLIARI	102.418.643,61	3.917.580,53	31.236.783,35	75.099.440,79
NUORO	4.235.269,00	176.905,00	133.660,00	4.278.514,00
ORISTANO	572.616,18	0,01	16.619,19	555.997,00
SASSARI	50.321.940,00	9.560.141,00	1.497.347,00	58.384.734,00
Totale regione.....	157.548.468,79	13.654.626,54	32.884.409,54	138.318.685,79

PROSPETTO N. 6 - MIN. DELL'ECONOMIA E FINANZE
ESERCIZIO 2006

ATTIVITA' (IMMOBILI) - VARIAZIONI DEGLI IMMOBILI SUDDIVISE PER CAUSALE DI MOVIMENTAZIONE

CONSISTENZA INIZIALE: 26.778.223.433,60

CONSISTENZA FINALE: 28.494.732.926,27

CAUSALE DI MOVIMENTAZIONE IN AUMENTO	IMPORTO	CAUSALE DI MOVIMENTAZIONE IN DIMINUZIONE	IMPORTO
ACQUISTI IN CONTO COMPETENZA	0,00	VENDITE IN CONTO COMPETENZA	13.344.653,14
ACQUISTI IN CONTO RESIDUI.....	0,00	VENDITE IN CONTO RESIDUI.....	1.823.966,61
TRASFERIMENTI INFRASTRUTTURE OP. IN COSTRUZIONE (ABITAZIONI)	134.217.461,15	TRASFERIMENTI INFRASTRUTTURE OP. IN COSTRUZIONE (ABITAZIONI)	0,00
TRASFERIMENTI DIFESA FABBRICA. CIVILI ADIBITI A FINI ISTITUZ.	175.516,50	TRASFERIMENTI DIFESA FABBRICA. CIVILI ADIBITI A FINI ISTITUZ.	3.548.749,00
TRASFERIMENTI INFRASTRUTTURE OP. IN MANUTENZIONE(ABITAZIO.)	0,00	TRASFERIMENTI INFRASTRUTTURE OP. IN MANUTENZIONE(ABITAZIO.)	0,00
TRASFERIMENTI INFRASTRUTTURE OP. IN COSTRUZIONE(FAB.NO RES)	0,00	TRASFERIMENTI INFRASTRUTTURE OP. IN COSTRUZIONE(FAB.NO RES)	0,00
TRASFERIMENTI INFRASTRUTTURE OP. IN MANUTENZIONE(FAB.NO R.)	0,00	TRASFERIMENTI INFRASTRUTTURE OP. IN MANUTENZIONE(FAB.NO R.)	0,00
TRASFERIMENTI DIFESA OPERE IN COSTRUZIONE (FAB. NO RESIDEN.)	0,00	TRASFERIMENTI DIFESA OPERE IN COSTRUZIONE (FAB. NO RESIDEN.)	0,00
TRASFERIMENTI CREDITI (BENI VENDUTI).....	0,00	TRASFERIMENTI CREDITI (BENI VENDUTI).....	0,00
TRASFERIMENTI DI CATEGORIA	923.982.587,23	TRASFERIMENTI DI CATEGORIA	923.982.587,23
TRASFERIMENTI DI PROVINCIA	0,00	TRASFERIMENTI DI PROVINCIA	0,00
SOPRAVVENIENZE.....	22.800.580,81	INSUSSISTENZE.....	2.058.238,52
RIVALUTAZIONI.....	2.118.980.024,51	SVALUTAZIONI.....	14.419.329,74
RETTIFICHE CONTABILI.....	642.854.881,19	RETTIFICHE CONTABILI.....	335.834.619,88
UTILI.....	1.886.698,79	PERDITE.....	4.940.282,59
SDEMANIALIZZAZIONI.....	53.459.334,11	DEMANIALIZZAZIONI.....	93.296.322,31
ACQUISIZIONI GRATUITE DA ENTI PUBBLICI.....	8.438.979,83	CESSIONI GRATUITE AD ENTI PUBBLICI.....	437.015.692,77
ACQUISTI DI ESERCIZI PRECEDENTI	32.034.288,00	VENDITE DI ESERCIZI PRECEDENTI	49.313.688,67
DONAZIONI, LASCITI, EREDITA'	24.503.756,55	ALTRE CAUSE.....	564.476.926,77
ALTRE CAUSE.....	197.230.441,23		
TOTALE AUMENTI.....	4.160.564.549,90	TOTALE DIMINUZIONI.....	2.444.055.057,23

CAPITOLO 4003 -	IMPORTO C/C:	13.041.748,14
	IMPORTO C/R:	1.823.966,61
CAPITOLO 4004 -	IMPORTO C/C:	40.924,00
	IMPORTO C/R:	0,00
CAPITOLO 4010 -	IMPORTO C/C:	146.866,00
	IMPORTO C/R:	0,00
CAPITOLO 4011 -	IMPORTO C/C:	115.115,00
	IMPORTO C/R:	0,00

PROSPETTO N. 7 - MIN. DELL'ECONOMIA E FINANZE
ESERCIZIO 2006

ATTIVITA' (IMMOBILI) - VARIAZIONI DEGLI IMMOBILI SUDDIVISE PER CATEGORIA/CAUSALE DI MOVIMENTAZIONE

CATEGORIA 1 - BENI DISPONIBILI PER LA VENDITA.

CONSISTENZA INIZIALE: 2.771.227.550,22

CONSISTENZA FINALE: 2.685.130.182,34

CAUSALE DI MOVIMENTAZIONE IN AUMENTO	IMPORTO	CAUSALE DI MOVIMENTAZIONE IN DIMINUZIONE	IMPORTO
ACQUISTI IN CONTO COMPETENZA	0,00	VENDITE IN CONTO COMPETENZA	12.329.614,57
ACQUISTI IN CONTO RESIDUI.....	0,00	VENDITE IN CONTO RESIDUI.....	907.147,94
TRASFERIMENTI INFRASTRUTTURE OP. IN COSTRUZIONE (ABITAZIONI)	22.156,00	TRASFERIMENTI INFRASTRUTTURE OP. IN COSTRUZIONE (ABITAZIONI)	0,00
TRASFERIMENTI DIFESA FABBRICA. CIVILI ADIBITI A FINI ISTITUZ.	175.516,50	TRASFERIMENTI DIFESA FABBRICA. CIVILI ADIBITI A FINI ISTITUZ.	0,00
TRASFERIMENTI INFRASTRUTTURE OP. IN MANUTENZIONE (ABITAZIO.)	0,00	TRASFERIMENTI INFRASTRUTTURE OP. IN MANUTENZIONE (ABITAZIO.)	0,00
TRASFERIMENTI INFRASTRUTTURE OP. IN COSTRUZIONE (FAB. NO RES)	0,00	TRASFERIMENTI INFRASTRUTTURE OP. IN COSTRUZIONE (FAB. NO RES)	0,00
TRASFERIMENTI INFRASTRUTTURE OP. IN MANUTENZIONE (FAB. NO R.)	0,00	TRASFERIMENTI INFRASTRUTTURE OP. IN MANUTENZIONE (FAB. NO R.)	0,00
TRASFERIMENTI DIFESA OPERE IN COSTRUZIONE (FAB. NO RESIDEN.)	0,00	TRASFERIMENTI DIFESA OPERE IN COSTRUZIONE (FAB. NO RESIDEN.)	0,00
TRASFERIMENTI CREDITI (BENI VENDUTI).....	0,00	TRASFERIMENTI CREDITI (BENI VENDUTI).....	0,00
TRASFERIMENTI DI CATEGORIA	413.396.702,00	TRASFERIMENTI DI CATEGORIA	229.734.936,69
TRASFERIMENTI DI PROVINCIA	0,00	TRASFERIMENTI DI PROVINCIA	0,00
SOPRAVVENIENZE.....	5.684.496,17	INSUSSISTENZE.....	2.058.238,52
RIVALUTAZIONI.....	127.362.147,91	SVALUTAZIONI.....	3.804.268,18
RETTIFICHE CONTABILI.....	105.186.680,17	RETTIFICHE CONTABILI.....	264.806.034,18
UTILI.....	1.654.931,69	PERDITE.....	2.333.673,62
SDEMANIALIZZAZIONI.....	17.693.657,11	DEMANIALIZZAZIONI.....	25.054.131,44
ACQUISIZIONI GRATUITE DA ENTI PUBBLICI.....	787.609,22	CESSIONI GRATUITE AD ENTI PUBBLICI.....	25.586.437,87
ACQUISTI DI ESERCIZI PRECEDENTI	34.288,00	VENDITE DI ESERCIZI PRECEDENTI	34.085.268,63
DONAZIONI, LASCITI, EREDITA'	10.286.930,62	ALTRE CAUSE.....	197.910.781,38
ALTRE CAUSE.....	30.228.049,75		
TOTALE AUMENTI.....	712.513.165,14	TOTALE DIMINUZIONI.....	798.610.533,02

CAPITOLO 4003 - IMPORTO C/C: 12.182.748,57
IMPORTO C/R: 907.147,94

CAPITOLO 4010 - IMPORTO C/C: 146.866,00
IMPORTO C/R: 0,00

PROSPETTO N. 7 - MIN. DELL'ECONOMIA E FINANZE

ESERCIZIO 2006

ATTIVITA' (IMMOBILI) - VARIAZIONI DEGLI IMMOBILI SUDDIVISE PER CATEGORIA/CAUSALE DI MOVIMENTAZIONE

CATEGORIA 2 - BENI SU CUI GRAVANO DIRITTI REALI (USUFRUTTO,

CONSISTENZA INIZIALE: 7.384.435,38

CONSISTENZA FINALE: 6.518.478,66

CAUSALE DI MOVIMENTAZIONE IN AUMENTO	IMPORTO	CAUSALE DI MOVIMENTAZIONE IN DIMINUZIONE	IMPORTO
ACQUISTI IN CONTO COMPETENZA	0,00	VENDITE IN CONTO COMPETENZA	40.924,00
ACQUISTI IN CONTO RESIDUI.....	0,00	VENDITE IN CONTO RESIDUI.....	0,00
TRASFERIMENTI INFRASTRUTTURE OP. IN COSTRUZIONE (ABITAZIONI)	0,00	TRASFERIMENTI INFRASTRUTTURE OP. IN COSTRUZIONE (ABITAZIONI)	0,00
TRASFERIMENTI DIFESA FABBRICA. CIVILI ADIBITI A FINI ISTITUZ.	0,00	TRASFERIMENTI DIFESA FABBRICA. CIVILI ADIBITI A FINI ISTITUZ.	0,00
TRASFERIMENTI INFRASTRUTTURE OP. IN MANUTENZIONE(ABITAZIO.)	0,00	TRASFERIMENTI INFRASTRUTTURE OP. IN MANUTENZIONE(ABITAZIO.)	0,00
TRASFERIMENTI INFRASTRUTTURE OP. IN COSTRUZIONE(FAB.NO RES)	0,00	TRASFERIMENTI INFRASTRUTTURE OP. IN COSTRUZIONE(FAB.NO RES)	0,00
TRASFERIMENTI INFRASTRUTTURE OP. IN MANUTENZIONE(FAB.NO R.)	0,00	TRASFERIMENTI INFRASTRUTTURE OP. IN MANUTENZIONE(FAB.NO R.)	0,00
TRASFERIMENTI DIFESA OPERE IN COSTRUZIONE (FAB. NO RESIDEN.)	0,00	TRASFERIMENTI DIFESA OPERE IN COSTRUZIONE (FAB. NO RESIDEN.)	0,00
TRASFERIMENTI CREDITI (BENI VENDUTI).....	0,00	TRASFERIMENTI CREDITI (BENI VENDUTI).....	0,00
TRASFERIMENTI DI CATEGORIA	621.253,00	TRASFERIMENTI DI CATEGORIA	1.440.962,01
TRASFERIMENTI DI PROVINCIA	0,00	TRASFERIMENTI DI PROVINCIA	0,00
SOPRAVVENIENZE.....	18.458,50	INSUSSISTENZE.....	0,00
RIVALUTAZIONI.....	0,00	SVALUTAZIONI.....	0,00
RETTIFICHE CONTABILI.....	0,76	RETTIFICHE CONTABILI.....	0,58
UTILI.....	4.036,05	PERDITE.....	375,00
SDEMANIALIZZAZIONI.....	0,00	DEMANIALIZZAZIONI.....	0,00
ACQUISIZIONI GRATUITE DA ENTI PUBBLICI.....	0,00	CESSIONI GRATUITE AD ENTI PUBBLICI.....	0,00
ACQUISTI DI ESERCIZI PRECEDENTI	0,00	VENDITE DI ESERCIZI PRECEDENTI	48,44
DONAZIONI, LASCITI, EREDITA'	0,00	ALTRE CAUSE.....	27.395,00
ALTRE CAUSE.....	0,00		
TOTALE AUMENTI.....	643.748,31	TOTALE DIMINUZIONI.....	1.509.705,03

CAPITOLO 4004 - IMPORTO C/C: 40.924,00
IMPORTO C/R: 0,00

PROSPETTO N. 7 - MIN. DELL'ECONOMIA E FINANZE
ESERCIZIO 2006

ATTIVITA' (IMMOBILI) - VARIAZIONI DEGLI IMMOBILI SUDDIVISE PER CATEGORIA/CAUSALE DI MOVIMENTAZIONE

CATEGORIA 3 - DIRITTI REALI (USUFRUTTO, USO, ABITAZIONE,

CONSISTENZA INIZIALE: 71.809.098,94

CONSISTENZA FINALE: 72.009.324,44

CAUSALE DI MOVIMENTAZIONE IN AUMENTO	IMPORTO	CAUSALE DI MOVIMENTAZIONE IN DIMINUZIONE	IMPORTO
ACQUISTI IN CONTO COMPETENZA	0,00	VENDITE IN CONTO COMPETENZA	0,00
ACQUISTI IN CONTO RESIDUI.....	0,00	VENDITE IN CONTO RESIDUI.....	0,00
TRASFERIMENTI INFRASTRUTTURE OP. IN COSTRUZIONE (ABITAZIONI)	0,00	TRASFERIMENTI INFRASTRUTTURE OP. IN COSTRUZIONE (ABITAZIONI)	0,00
TRASFERIMENTI DIFESA FABBRICA. CIVILI ADIBITI A FINI ISTITUZ.	0,00	TRASFERIMENTI DIFESA FABBRICA. CIVILI ADIBITI A FINI ISTITUZ.	0,00
TRASFERIMENTI INFRASTRUTTURE OP. IN MANUTENZIONE(ABITAZIO.)	0,00	TRASFERIMENTI INFRASTRUTTURE OP. IN MANUTENZIONE(ABITAZIO.)	0,00
TRASFERIMENTI INFRASTRUTTURE OP. IN COSTRUZIONE(FAB.NO RES)	0,00	TRASFERIMENTI INFRASTRUTTURE OP. IN COSTRUZIONE(FAB.NO RES)	0,00
TRASFERIMENTI INFRASTRUTTURE OP. IN MANUTENZIONE(FAB.NO R.)	0,00	TRASFERIMENTI INFRASTRUTTURE OP. IN MANUTENZIONE(FAB.NO R.)	0,00
TRASFERIMENTI DIFESA OPERE IN COSTRUZIONE (FAB. NO RESIDEN.)	0,00	TRASFERIMENTI DIFESA OPERE IN COSTRUZIONE (FAB. NO RESIDEN.)	0,00
TRASFERIMENTI CREDITI (BENI VENDUTI).....	0,00	TRASFERIMENTI CREDITI (BENI VENDUTI).....	0,00
TRASFERIMENTI DI CATEGORIA	136.328,97	TRASFERIMENTI DI CATEGORIA	98.862,68
TRASFERIMENTI DI PROVINCIA	0,00	TRASFERIMENTI DI PROVINCIA	0,00
SOPRAVVENIENZE.....	30.380,00	INSUSSISTENZE.....	0,00
RIVALUTAZIONI.....	0,00	SVALUTAZIONI.....	0,00
RETTIFICHE CONTABILI.....	3,01	RETTIFICHE CONTABILI.....	51.481,79
UTILI.....	0,00	PERDITE.....	0,00
SDEMANIALIZZAZIONI.....	0,00	DEMANIALIZZAZIONI.....	0,00
ACQUISIZIONI GRATUITE DA ENTI PUBBLICI.....	0,00	CESSIONI GRATUITE AD ENTI PUBBLICI.....	0,00
ACQUISTI DI ESERCIZI PRECEDENTI	0,00	VENDITE DI ESERCIZI PRECEDENTI	0,00
DONAZIONI, LASCITI, EREDITA'	0,00	ALTRE CAUSE.....	58.670,18
ALTRE CAUSE.....	242.528,17		
TOTALE AUMENTI.....	409.240,15	TOTALE DIMINUZIONI.....	209.014,65

PROSPETTO N. 7 - MIN. DELL'ECONOMIA E FINANZE
ESERCIZIO 2006

ATTIVITA' (IMMOBILI) - VARIAZIONI DEGLI IMMOBILI SUDDIVISE PER CATEGORIA/CAUSALE DI MOVIMENTAZIONE

CATEGORIA 4 - MINIERE E RELATIVE PERTINENZE.

CONSISTENZA INIZIALE: 57.835.123,57

CONSISTENZA FINALE: 59.930.361,68

CAUSALE DI MOVIMENTAZIONE IN AUMENTO	IMPORTO	CAUSALE DI MOVIMENTAZIONE IN DIMINUZIONE	IMPORTO
ACQUISTI IN CONTO COMPETENZA	0,00	VENDITE IN CONTO COMPETENZA	0,00
ACQUISTI IN CONTO RESIDUI.....	0,00	VENDITE IN CONTO RESIDUI.....	0,00
TRASFERIMENTI INFRASTRUTTURE OP. IN COSTRUZIONE (ABITAZIONI)	0,00	TRASFERIMENTI INFRASTRUTTURE OP. IN COSTRUZIONE (ABITAZIONI)	0,00
TRASFERIMENTI DIFESA FABBRICA. CIVILI ADIBITI A FINI ISTITUZ.	0,00	TRASFERIMENTI DIFESA FABBRICA. CIVILI ADIBITI A FINI ISTITUZ.	0,00
TRASFERIMENTI INFRASTRUTTURE OP. IN MANUTENZIONE (ABITAZIO.)	0,00	TRASFERIMENTI INFRASTRUTTURE OP. IN MANUTENZIONE (ABITAZIO.)	0,00
TRASFERIMENTI INFRASTRUTTURE OP. IN COSTRUZIONE (FAB.NO RES)	0,00	TRASFERIMENTI INFRASTRUTTURE OP. IN COSTRUZIONE (FAB.NO RES)	0,00
TRASFERIMENTI INFRASTRUTTURE OP. IN MANUTENZIONE (FAB.NO R.)	0,00	TRASFERIMENTI INFRASTRUTTURE OP. IN MANUTENZIONE (FAB.NO R.)	0,00
TRASFERIMENTI DIFESA OPERE IN COSTRUZIONE (FAB. NO RESIDEN.)	0,00	TRASFERIMENTI DIFESA OPERE IN COSTRUZIONE (FAB. NO RESIDEN.)	0,00
TRASFERIMENTI CREDITI (BENI VENDUTI).....	0,00	TRASFERIMENTI CREDITI (BENI VENDUTI).....	0,00
TRASFERIMENTI DI CATEGORIA	955.009,98	TRASFERIMENTI DI CATEGORIA	1,00
TRASFERIMENTI DI PROVINCIA	0,00	TRASFERIMENTI DI PROVINCIA	0,00
SOPRAVVENIENZE.....	2.214,57	INSUSSISTENZE.....	0,00
RIVALUTAZIONI.....	0,00	SVALUTAZIONI.....	0,00
RETTIFICHE CONTABILI.....	36,88	RETTIFICHE CONTABILI.....	445,79
UTILI.....	0,00	PERDITE.....	0,00
SDEMANIALIZZAZIONI.....	0,00	DEMANIALIZZAZIONI.....	0,00
ACQUISIZIONI GRATUITE DA ENTI PUBBLICI.....	0,00	CESSIONI GRATUITE AD ENTI PUBBLICI.....	0,00
ACQUISTI DI ESERCIZI PRECEDENTI	0,00	VENDITE DI ESERCIZI PRECEDENTI	0,00
DONAZIONI, LASCITI, EREDITA'	0,00	ALTRE CAUSE.....	455.938,82
ALTRE CAUSE.....	1.594.362,29		
TOTALE AUMENTI.....	2.551.623,72	TOTALE DIMINUZIONI.....	456.385,61

PROSPETTO N. 7 - MIN. DELL'ECONOMIA E FINANZE
ESERCIZIO 2006

ATTIVITA' (IMMOBILI) - VARIAZIONI DEGLI IMMOBILI SUDDIVISE PER CATEGORIA/CAUSALE DI MOVIMENTAZIONE

CATEGORIA 5 - BENI ASSEGNATI IN USO GOVERNATIVO, COMPRESA

CONSISTENZA INIZIALE: 18.924.259.933,92

CONSISTENZA FINALE: 20.784.324.665,07

CAUSALE DI MOVIMENTAZIONE IN AUMENTO	IMPORTO	CAUSALE DI MOVIMENTAZIONE IN DIMINUZIONE	IMPORTO
ACQUISTI IN CONTO COMPETENZA	0,00	VENDITE IN CONTO COMPETENZA	544.352,00
ACQUISTI IN CONTO RESIDUI.....	0,00	VENDITE IN CONTO RESIDUI.....	556.018,67
TRASFERIMENTI INFRASTRUTTURE OP. IN COSTRUZIONE (ABITAZIONI)	93.538.473,55	TRASFERIMENTI INFRASTRUTTURE OP. IN COSTRUZIONE (ABITAZIONI)	0,00
TRASFERIMENTI DIFESA FABBRICA. CIVILI ADIBITI A FINI ISTITUZ.	0,00	TRASFERIMENTI DIFESA FABBRICA. CIVILI ADIBITI A FINI ISTITUZ.	3.548.749,00
TRASFERIMENTI INFRASTRUTTURE OP. IN MANUTENZIONE (ABITAZIO.)	0,00	TRASFERIMENTI INFRASTRUTTURE OP. IN MANUTENZIONE (ABITAZIO.)	0,00
TRASFERIMENTI INFRASTRUTTURE OP. IN COSTRUZIONE (FAB. NO RES)	0,00	TRASFERIMENTI INFRASTRUTTURE OP. IN COSTRUZIONE (FAB. NO RES)	0,00
TRASFERIMENTI INFRASTRUTTURE OP. IN MANUTENZIONE (FAB. NO R.)	0,00	TRASFERIMENTI INFRASTRUTTURE OP. IN MANUTENZIONE (FAB. NO R.)	0,00
TRASFERIMENTI DIFESA OPERE IN COSTRUZIONE (FAB. NO RESIDEN.)	0,00	TRASFERIMENTI DIFESA OPERE IN COSTRUZIONE (FAB. NO RESIDEN.)	0,00
TRASFERIMENTI CREDITI (BENI VENDUTI).....	0,00	TRASFERIMENTI CREDITI (BENI VENDUTI).....	0,00
TRASFERIMENTI DI CATEGORIA	219.490.151,22	TRASFERIMENTI DI CATEGORIA	258.217.121,43
TRASFERIMENTI DI PROVINCIA	0,00	TRASFERIMENTI DI PROVINCIA	0,00
SOPRAVVENIENZE.....	15.209.487,07	INSUSSISTENZE.....	0,00
RIVALUTAZIONI.....	1.876.386.412,33	SVALUTAZIONI.....	2.906.068,00
RETTIFICHE CONTABILI.....	437.203.832,73	RETTIFICHE CONTABILI.....	55.314.864,75
UTILI.....	23.156,67	PERDITE.....	0,00
SDEMANIALIZZAZIONI.....	0,00	DEMANIALIZZAZIONI.....	67.378.695,62
ACQUISIZIONI GRATUITE DA ENTI PUBBLICI.....	990.137,42	CESSIONI GRATUITE AD ENTI PUBBLICI.....	234.787.453,06
ACQUISTI DI ESERCIZI PRECEDENTI	32.000.000,00	VENDITE DI ESERCIZI PRECEDENTI	8.429.357,46
DONAZIONI, LASCITI, EREDITA'	13.965.827,73	ALTRE CAUSE.....	293.054.044,22
ALTRE CAUSE.....	95.993.976,64		
TOTALE AUMENTI.....	2.784.801.455,36	TOTALE DIMINUZIONI.....	924.736.724,21

CAPITOLO 4003 - IMPORTO C/C: 429.237,00
IMPORTO C/R: 556.018,67

CAPITOLO 4011 - IMPORTO C/C: 115.115,00
IMPORTO C/R: 0,00

PROSPETTO N. 7 - MIN. DELL'ECONOMIA E FINANZE

ESERCIZIO 2006

ATTIVITA' (IMMOBILI) - VARIAZIONI DEGLI IMMOBILI SUDDIVISE PER CATEGORIA/CAUSALE DI MOVIMENTAZIONE

CATEGORIA 6 - ALTRI BENI NON DISPONIBILI O TEMPORANEAMENTE

CONSISTENZA INIZIALE: 4.945.707.291,57

CONSISTENZA FINALE: 4.886.819.914,08

CAUSALE DI MOVIMENTAZIONE IN AUMENTO	IMPORTO	CAUSALE DI MOVIMENTAZIONE IN DIMINUZIONE	IMPORTO
ACQUISTI IN CONTO COMPETENZA	0,00	VENDITE IN CONTO COMPETENZA	429.762,57
ACQUISTI IN CONTO RESIDUI.....	0,00	VENDITE IN CONTO RESIDUI.....	360.800,00
TRASFERIMENTI INFRASTRUTTURE OP. IN COSTRUZIONE (ABITAZIONI)	40.656.831,60	TRASFERIMENTI INFRASTRUTTURE OP. IN COSTRUZIONE (ABITAZIONI)	0,00
TRASFERIMENTI DIFESA FABBRICA. CIVILI ADIBITI A FINI ISTITUZ.	0,00	TRASFERIMENTI DIFESA FABBRICA. CIVILI ADIBITI A FINI ISTITUZ.	0,00
TRASFERIMENTI INFRASTRUTTURE OP. IN MANUTENZIONE (ABITAZIO.)	0,00	TRASFERIMENTI INFRASTRUTTURE OP. IN MANUTENZIONE (ABITAZIO.)	0,00
TRASFERIMENTI INFRASTRUTTURE OP. IN COSTRUZIONE (FAB. NO RES)	0,00	TRASFERIMENTI INFRASTRUTTURE OP. IN COSTRUZIONE (FAB. NO RES)	0,00
TRASFERIMENTI INFRASTRUTTURE OP. IN MANUTENZIONE (FAB. NO R.)	0,00	TRASFERIMENTI INFRASTRUTTURE OP. IN MANUTENZIONE (FAB. NO R.)	0,00
TRASFERIMENTI DIFESA OPERE IN COSTRUZIONE (FAB. NO RESIDEN.)	0,00	TRASFERIMENTI DIFESA OPERE IN COSTRUZIONE (FAB. NO RESIDEN.)	0,00
TRASFERIMENTI CREDITI (BENI VENDUTI).....	0,00	TRASFERIMENTI CREDITI (BENI VENDUTI).....	0,00
TRASFERIMENTI DI CATEGORIA	289.383.142,06	TRASFERIMENTI DI CATEGORIA	434.490.703,42
TRASFERIMENTI DI PROVINCIA	0,00	TRASFERIMENTI DI PROVINCIA	0,00
SOPRAVVENIENZE.....	1.855.544,50	INSUSSISTENZE.....	0,00
RIVALUTAZIONI.....	115.231.464,27	SVALUTAZIONI.....	7.708.993,56
RETTIFICHE CONTABILI.....	100.464.327,64	RETTIFICHE CONTABILI.....	15.661.792,79
UTILI.....	204.574,38	PERDITE.....	2.606.233,97
SDEMANIALIZZAZIONI.....	35.765.677,00	DEMANIALIZZAZIONI.....	863.495,25
ACQUISIZIONI GRATUITE DA ENTI PUBBLICI.....	6.661.233,19	CESSIONI GRATUITE AD ENTI PUBBLICI.....	176.641.801,84
ACQUISTI DI ESERCIZI PRECEDENTI	0,00	VENDITE DI ESERCIZI PRECEDENTI	6.799.014,14
DONAZIONI, LASCITI, EREDITA'	250.998,20	ALTRE CAUSE.....	72.970.097,17
ALTRE CAUSE.....	69.171.524,38		
TOTALE AUMENTI.....	659.645.317,22	TOTALE DIMINUZIONI.....	718.532.694,71

CAPITOLO 4003 - IMPORTO C/C: 429.762,57
IMPORTO C/R: 360.800,00

APPENDICE 3

Residui passivi perenti

PROSPETTO N 1 - SPESE CORRENTI
SITUAZIONE DEI RESIDUI PASSIVI PERENTI AGLI EFFETTI AMMINISTRATIVI ELIMINATI DAI RENDICONTI FINANZIARI

MINISTERI 1	CONSISTENZA AL 1° GENNAIO 2006 2	AUMENTI				TOTALI AUMENTI (3+4+5) 6
		PER ELIMINAZIONE DAL RENDICONTO FINANZIARIO 3	PER MIGLIORI ACCERTAMENTI E RETTIFICAZIONI 4	PER PASSAGGI COMPENSATIVI 5		
MIN. DELL'ECONOMIA E FINANZE	18.963.159.782,05	933.647.725,98	>>	8.474.744,16	942.122.470,14	
MIN. DELLO SVILUPPO ECONOMICO	47.312.807,13	22.001.983,07	>>	>>	22.001.983,07	
MIN. DEL LAVORO E PREV. SOC.	3.772.811.333,36	895.616.063,11	>>	>>	895.616.063,11	
MIN. DELLA GIUSTIZIA	660.603.646,68	121.593.111,04	>>	>>	121.593.111,04	
MIN. DEGLI AFFARI ESTERI	339.890.033,03	37.307.955,51	>>	>>	37.307.955,51	
MIN. DELLA PUBBLICA ISTRUZIONE	1.169.918.921,79	98.064.014,74	>>	>>	98.064.014,74	
MIN. DELL'INTERNO	10.297.738.981,70	334.781.501,00	>>	>>	334.781.501,00	
MIN. DELL'AMB. E TUTELA DEL T.	214.166.571,45	37.887.289,20	>>	>>	37.887.289,20	
MIN. DELLE INFRASTRUTTURE	1.485.353.757,17	329.590.997,05	>>	36.435,00	329.627.432,05	
MIN. DELLE COMUNICAZIONI	14.086.153,72	9.398.444,22	>>	>>	9.398.444,22	
MIN. DELLA DIFESA	1.396.327.863,73	237.767.942,04	>>	>>	237.767.942,04	
MIN. POL. AGRIC. ALIM. E FORE.	652.476.133,13	93.042.790,12	>>	>>	93.042.790,12	
MIN. BENI ED ATTIVITA' CULTUR.	886.885.440,90	119.387.172,75	>>	>>	119.387.172,75	
MIN. DELLA SALUTE	204.906.111,97	42.234.646,90	>>	>>	42.234.646,90	
MIN. DEI TRASPORTI	>>	>>	>>	>>	>>	
MIN. DELL'UNIVERS. E DELLA RIC.	>>	>>	>>	>>	>>	
MIN. DELLA SOLIDARIETA' SOC.	>>	>>	>>	>>	>>	
MIN. DEL COMMERCIO INTERNAZ.	>>	>>	>>	>>	>>	
TOTALI	40.105.637.537,81	3.312.321.636,73	>>	8.511.179,16	3.320.832.815,89	

PROSPETTO N 1 - SPESE CORRENTI
SITUAZIONE DEI RESIDUI PASSIVI PERENTI AGLI EFFETTI AMMINISTRATIVI ELIMINATI DAI RENDICONTI FINANZIARI

MINISTERI	DIMINUIZIONI				CONSISTENZA AL 31 DICEMBRE 2006 (2+6-10) 11
	PER RIPRODUZIONE IN BILANCIO 7	PER RETTIFICAZIONE E PER PRESCRIZIONE 8	PER PASSAGGI COMPENSATIVI 9	TOTALE DIMINUIZIONI (7+8+9) 10	
1					
MIN. DELL'ECONOMIA E FINANZE	372.595.283,82	320.496.889,87	>>	693.092.173,69	19.212.190.078,50
MIN. DELLO SVILUPPO ECONOMICO	2.350.635,02	1.096.192,96	>>	3.446.827,98	65.867.962,22
MIN. DEL LAVORO E PREV. SOC.	8.002.709,84	905.881.917,12	8.474.744,16	922.359.371,12	3.746.068.025,35
MIN. DELLA GIUSTIZIA	5.074.428,44	15.874.837,88	>>	20.949.266,32	761.247.491,40
MIN. DEGLI AFFARI ESTERI	21.449.109,27	3.854.002,61	>>	25.303.111,88	351.894.876,66
MIN. DELLA PUBBLICA ISTRUZIONE	49.797.942,12	30.211.848,97	>>	80.009.791,09	1.187.973.145,44
MIN. DELL'INTERNO	151.238.996,73	7.550.446,71	>>	158.789.443,44	10.473.731.039,26
MIN. DELL'AMB. E TUTELA DEL T.	878.307,12	12.968.929,63	>>	13.847.236,75	236.206.623,90
MIN. DELLE INFRASTRUTTURE	42.218.484,87	47.028.440,92	>>	89.246.925,79	1.725.734.263,43
MIN. DELLE COMUNICAZIONI	705.877,99	15,43	>>	705.893,42	22.778.704,52
MIN. DELLA DIFESA	212.233.007,41	142.344.401,12	>>	354.577.408,53	1.279.518.397,24
MIN. POL. AGRIC. ALIM. E FORE.	4.629.339,24	5.230.009,83	>>	9.859.349,07	735.659.574,18
MIN. BENI ED ATTIVITA' CULTUR.	12.384.174,30	41.366.441,40	>>	53.750.615,70	952.521.997,95
MIN. DELLA SALUTE	11.785.444,29	8.713.806,67	>>	20.499.250,96	226.641.507,91
MIN. DEI TRASPORTI	>>	>>	>>	>>	>>
MIN. DELL'UNIVERS. E DELLA RIC.	>>	>>	>>	>>	>>
MIN. DELLA SOLIDARIETA' SOC.	>>	>>	>>	>>	>>
MIN. DEL COMMERCIO INTERNAZ.	>>	>>	>>	>>	>>
TOTALI	895.343.740,46	1.542.618.181,12	8.474.744,16	2.446.436.665,74	40.980.033.687,96

**PROSPETTO N 2 - SPESE IN CONTO CAPITALE -
SITUAZIONE DEI RESIDUI PASSIVI PERENTI AGLI EFFETTI AMMINISTRATIVI ELIMINATI DAI RENDICONTI FINANZIARI**

MINISTERI 1	CONSISTENZA AL 1° GENNAIO 2006 2	AUMENTI				TOTALI AUMENTI (3+4+5) 6
		PER ELIMINAZIONE DAL RENDICONTO FINANZIARIO 3	PER MIGLIORI ACCERTAMENTI E RETTIFICAZIONI 4	PER PASSAGGI COMPENSATIVI 5		
MIN. DELL'ECONOMIA E FINANZE	1.289.699.242,50	183.089.247,48	>>	>>	183.089.247,48	
MIN. DELLO SVILUPPO ECONOMICO	573.564.699,46	70.169.134,53	>>	>>	70.169.134,53	
MIN. DEL LAVORO E PREV. SOC.	249.339.280,47	54.039.695,68	>>	>>	54.039.695,68	
MIN. DELLA GIUSTIZIA	34.434.664,79	7.446.304,64	>>	>>	7.446.304,64	
MIN. DEGLI AFFARI ESTERI	>>	>>	>>	>>	>>	
MIN. DELLA PUBBLICA ISTRUZIONE	951.431.602,33	98.961.040,25	>>	>>	98.961.040,25	
MIN. DELL'INTERNO	702.442.385,96	875.258.523,01	>>	>>	875.258.523,01	
MIN. DELL'AMB. E TUTELA DEL T.	599.681.996,59	132.423.385,34	>>	>>	132.423.385,34	
MIN. DELLE INFRASTRUTTURE	1.373.185.044,32	296.655.011,23	>>	>>	296.655.011,23	
MIN. DELLE COMUNICAZIONI	81.245,86	209.111,78	>>	>>	209.111,78	
MIN. DELLA DIFESA	122.211.192,25	30.432.767,62	>>	>>	30.432.767,62	
MIN. POL. AGRIC. ALIM. E FORE.	1.530.038.576,03	74.435.752,54	>>	>>	74.435.752,54	
MIN. BENI ED ATTIVITA' CULTUR.	500.145.837,87	75.181.153,77	>>	>>	75.181.153,77	
MIN. DELLA SALUTE	25.012.283,86	16.821.007,17	>>	>>	16.821.007,17	
MIN. DEI TRASPORTI	>>	>>	>>	>>	>>	
MIN. DELL'UNIVERS. E DELLA RIC.	>>	>>	>>	>>	>>	
MIN. DELLA SOLIDARIETA' SOC.	>>	>>	>>	>>	>>	
MIN. DEL COMMERCIO INTERNAZ.	>>	>>	>>	>>	>>	
TOTALI	7.951.268.052,29	1.915.122.135,04	>>	>>	1.915.122.135,04	

**PROSPETTO N 2 - SPESE IN CONTO CAPITALE -
SITUAZIONE DEI RESIDUI PASSIVI PERENTI AGLI EFFETTI AMMINISTRATIVI ELIMINATI DAI RENDICONTI FINANZIARI**

MINISTERI	DIMINUIZIONI				CONSISTENZA AL 31 DICEMBRE 2006 (2+6-10) 11
	PER RIPRODUZIONE IN BILANCIO 7	PER RETTIFICAZIONE E PER PRESCRIZIONE 8	PER PASSAGGI COMPENSATIVI 9	TOTALE DIMINUIZIONI (7+8+9) 10	
1					
MIN. DELL'ECONOMIA E FINANZE	71.790.988,93	60.354.861,30	>>	132.145.850,23	1.340.642.639,75
MIN. DELLO SVILUPPO ECONOMICO	30.372.021,82	21.390.001,24	>>	51.762.023,06	591.971.810,93
MIN. DEL LAVORO E PREV. SOC.	15.766.903,15	11.703.824,42	>>	27.470.727,57	275.908.248,58
MIN. DELLA GIUSTIZIA	9.831,26	3.120.688,34	>>	3.130.499,60	38.750.469,83
MIN. DEGLI AFFARI ESTERI	>>	>>	>>	>>	>>
MIN. DELLA PUBBLICA ISTRUZIONE	43.622.827,55	97.760.966,81	>>	141.383.794,36	909.008.848,22
MIN. DELL'INTERNO	66.376,01	>>	>>	66.376,01	1.577.634.532,96
MIN. DELL'AMB. E TUTELA DEL T.	58.219.923,79	40.033.373,39	>>	98.253.297,18	633.852.084,75
MIN. DELLE INFRASTRUTTURE	39.594.777,82	91.078.301,32	36.435,00	130.709.514,14	1.539.130.541,41
MIN. DELLE COMUNICAZIONI	>>	>>	>>	>>	290.357,64
MIN. DELLA DIFESA	870.541,64	9.951.219,64	>>	10.821.761,28	141.822.198,59
MIN. POL. AGRIC. ALIM. E FORE.	31.206.571,60	65.366.692,26	>>	96.573.263,86	1.507.901.064,71
MIN. BENI ED ATTIVITA' CULTUR.	14.953.847,37	15.948.772,87	>>	30.902.620,24	544.424.371,40
MIN. DELLA SALUTE	8.135.598,85	>>	>>	8.135.598,85	33.697.692,18
MIN. DEI TRASPORTI	>>	>>	>>	>>	>>
MIN. DELL'UNIVERSO E DELLA RIC.	>>	>>	>>	>>	>>
MIN. DELLA SOLIDARIETA' SOC.	>>	>>	>>	>>	>>
MIN. DEL COMMERCIO INTERNAZ.	>>	>>	>>	>>	>>
TOTALI	314.610.209,79	416.708.681,59	36.435,00	731.355.326,38	9.135.034.860,95

PROSPETTO N. 3
SVILUPPO PER MINISTERI E PER VOCI ECONOMICHE DEI RESIDUI PASSIVI PERENTI AL 31 DICEMBRE 2006
(IN MIGLIAIA)
SPESE CORRENTI

MINISTERI	CATEGORIE DI BILANCIO					
	REDDITI DA LAVORO DIPENDENTE I	CONSUMI INTERMEDI II	IMPOSTE PAGATE SULLA PRODUZIONE III	TRASFERIMENTI CORRENTI AD AMMINISTRAZIONI PUBBLICHE IV	TRASFERIMENTI CORRENTI A FAMIGLIE E ISTITUZIONI SOCIALI PRIVATE V	TRASFERIMENTI CORRENTI A IMPRESE VI
MIN. DELL'ECONOMIA E FINANZE	215.351	866.179	5.989	7.693.928	94.493	2.380.080
MIN. DELLO SVILUPPO ECONOMICO	6.661	44.329	354	1.834	3.660	1.167
MIN. DEL LAVORO E PREV. SOC.	7.837	56.536	685	3.566.587	32.602	81.721
MIN. DELLA GIUSTIZIA	331.070	270.891	21.107	23.122	108.041	>>
MIN. DEGLI AFFARI ESTERI	13.466	16.469	0	>>	3.294	>>
MIN. DELLA PUBBLICA ISTRUZIONE	479.463	139.919	78.945	205.433	23.700	1.289
MIN. DELL'INTERNO	69.748	97.059	4.546	10.271.869	22.838	>>
MIN. DELL'AMB. E TUTELA DEL T.	5.392	57.735	4.692	4.292	>>	158.566
MIN. DELLE INFRASTRUTTURE	48.019	113.970	2.289	197.253	125	1.276.861
MIN. DELLE COMUNICAZIONI	119	3.515	20	0	>>	18.735
MIN. DELLA DIFESA	57.640	1.111.299	445	7.529	2.982	8.470
MIN. POL. AGRIC. ALIM. E FORE.	45.113	25.963	9.323	48.357	0	604.971
MIN. BENI ED ATTIVITA' CULTUR.	713.216	55.390	70.208	37.947	11.094	50.218
MIN. DELLA SALUTE	3.592	134.379	116	69.306	9.963	>>
TOTALI	1.996.689	2.993.633	198.718	22.127.456	312.793	4.582.078

PROSPETTO N. 3
SVILUPPO PER MINISTERI E PER VOCI ECONOMICHE DEI RESIDUI PASSIVI PERENTI AL 31 DICEMBRE 2006
(IN MIGLIAIA)
SPESE CORRENTI

MINISTERI	CATEGORIE DI BILANCIO							TOTALE
	TRASFERIMENTI CORRENTI A ESTERO VII	RISORSE PROPRIE CEE VIII	INTERESSI PASSIVE REDDITI DA CAPITALE XI	POSTE CORRETTIVE E COMPENSATIVE X	AMMORTAMENTI XI	ALTRE USCITE CORRENTI XII	TOTALE	
MIN. DELL'ECONOMIA E FINANZE	15.717	>>	1.400.224	4.867.307	227.273	1.445.649	19.212.190	
MIN. DELLO SVILUPPO ECONOMICO	6.060	>>	15	4	>>	1.785	65.868	
MIN. DEL LAVORO E PREV. SOC.	>>	>>	0	>>	>>	98	3.746.068	
MIN. DELLA GIUSTIZIA	4	>>	1.554	>>	>>	5.459	761.247	
MIN. DEGLI AFFARI ESTERI	315.783	>>	>>	>>	>>	2.882	351.895	
MIN. DELLA PUBBLICA ISTRUZIONE	440	>>	2.748	0	>>	256.037	1.187.973	
MIN. DELL'INTERNO	>>	>>	686	0	>>	6.986	10.473.731	
MIN. DELL'AMB. E TUTELA DEL T.	584	>>	>>	>>	>>	6.945	238.207	
MIN. DELLE INFRASTRUTTURE	14	>>	144	2.167	>>	84.893	1.725.734	
MIN. DELLE COMUNICAZIONI	>>	>>	>>	378	>>	11	22.779	
MIN. DELLA DIFESA	24.970	>>	57.095	213	>>	8.874	1.279.518	
MIN. POL. AGRIC. ALIM. E FORE.	137	>>	733	>>	>>	1.061	735.660	
MIN. BENI ED ATTIVITA' CULTUR.	>>	>>	2.311	>>	>>	12.138	952.522	
MIN. DELLA SALUTE	>>	>>	2	>>	>>	9.284	226.642	
TOTALI	363.709	>>	1.465.512	4.870.070	227.273	1.842.102	40.980.034	

PROSPETTO N. 3
SVILUPPO PER MINISTERI E PER VOCI ECONOMICHE DEI RESIDUI PASSIVI PERENTI AL 31 DICEMBRE 2006
(IN MIGLIAIA)
SPESA IN CONTO CAPITALE

MINISTERI	CATEGORIE DI BILANCIO								TOTALE
	INVESTIMENTI FISSI LORDE ACQUISTI DI TERRENI XXI	CONTRIBUTI AGLI INVESTIMENTI XXII	CONTRIBUTI AGLI INVESTIMENTI AD IMPRESE XXIII	CONTRIBUTI AGLI INVESTIMENTI A FAMIGLIE E ISTITUZIONI SOCIALI PRIVATE XXIV	CONTRIBUTI AGLI INVESTIMENTI A ESTERO XXV	ALTRI TRASFERIMENTI IN CONTO CAPITALE XXVI	ACQUISIZIONI DI ATTIVITA' FINANZIARIE XXVII	TOTALE	
MIN. DELL'ECONOMIA E FINANZE	93.015	619.096	267.805	8.616	657	318.967	32.487	1.340.643	
MIN. DELLO SVILUPPO ECONOMICO	1.891	29.924	557.782	>>	2.359	15	>>	591.972	
MIN. DEL LAVORO E PREV. SOC.	5.277	142.269	128.362	>>	>>	>>	>>	275.908	
MIN. DELLA GIUSTIZIA	38.714	10	>>	>>	27	>>	>>	38.750	
MIN. DELLA PUBBLICA ISTRUZIONE	198	10.462	897.595	>>	26	728	>>	909.009	
MIN. DELL'INTERNO	28.104	1.548.470	492	>>	>>	568	>>	1.577.635	
MIN. DELL'AMB. E TUTELA DEL T.	149.392	410.556	11.873	>>	>>	62.031	>>	633.852	
MIN. DELLE INFRASTRUTTURE	666.621	336.221	507.533	2.510	>>	26.246	>>	1.539.131	
MIN. DELLE COMUNICAZIONI	290	>>	>>	>>	>>	>>	>>	290	
MIN. DELLA DIFESA	141.296	268	>>	>>	2	235	>>	141.822	
MIN. POL. AGRIC. ALIM. E FORE.	268.101	1.015.128	217.418	4.431	>>	2.824	>>	1.507.901	
MIN. BENI ED ATTIVITA' CULTUR.	50.187	433.358	22.746	15.219	>>	22.915	>>	544.424	
MIN. DELLA SALUTE	>>	24.272	9.425	>>	>>	>>	>>	33.698	
TOTALI	1.443.086	4.570.054	2.621.031	30.775	3.071	434.530	32.487	9.135.035	

APPENDICE 4

**Schede informative sulla gestione di società azionarie partecipate
da amministrazioni statali**

ESERCIZIO 2005

Amministrazione statale partecipante:

02 - MINISTERO DELL'ECONOMIA E DELLE FINANZE

SOCIETA' FINANZIARIE BANCARIE
SOCIETA' FINANZIARIE BANCARIE CONTROLLATE (AZIONI NON QUOTATE)
Denominazione sociale: **ISVEIMER S.P.A.**

Patrimonio netto (1)	93.800.000,00	Capitale sociale (2)	62.373.801,00	Numero totale azioni societarie (3)	40.584.928	Valore nominale delle azioni (4)	0,51	Utile / Perdita d'esercizio (5)	15.500.000,00
-------------------------	---------------	-------------------------	---------------	--	------------	-------------------------------------	------	------------------------------------	---------------

Distribuzione utile			
Fondo riserva legale (6)	Altre riserve (7)	Quota utile agli azionisti (8)	Altre destinazioni (9)
0,00	0,00	0,00	15.500.000,00

Indice di redditività della S.p.A.			
Anno	Utile/Pat.netto %	Utile/Cap. sociale %	
2004	+	9,4508	+
2005	+	16,5240	+

Azioni detenute dall'Amministrazione statale partecipante		% di partecipazione (12)
Valore nominale complessivo (10)	Numero delle azioni (11)	
20.698.313,28	122.301.571	33,1840

Quota dell'utile distribuita all'Amministrazione statale partecipante (13)	
	5.143.520,00

Note illustrative	

Riscossione sui capitali di bilancio collegati ai risultati della gestione 2006	
Capitolo	Importo

ESERCIZIO 2005

Amministrazione statale partecipante:

02 - MINISTERO DELL'ECONOMIA E DELLE FINANZE

**SOCIETA' FINANZIARIE NON BANCARIE
 SOCIETA' FINANZIARIE NON BANCARIE CONTROLLATE (AZIONI NON QUOTATE)**
Denominazione sociale: CASSA DEPOSITI E PRESTITI S.P.A. - PARTECIPAZIONE DEL TESORO ECC.

Patrimonio netto (1)	5.755.100.799,00	Capitale sociale (2)	3.500.000.000,00	Numero totale azioni societarie (3)	350.000.000	Valore nominale delle azioni (4)	10,00	Utile / Perdita d'esercizio (5)	927.642.024,00
Distribuzione utile									
Fondo riserva legale (6)	46.542.024,00	Altre riserve (7)	81.000.000,00	Quota utile agli azionisti (8)	800.100.000,00	Altre destinazioni (9)	0,00		
Azioni detenute dall'Amministrazione statale partecipante									
Valore nominale complessivo (10)	2.450.000.000,00	Numero delle azioni (11)		245.000.000	% di partecipazione (12)		70,0000		
Indice di redditività della S.p.A.									
Anno	Utile/Pat.netto %		Utile/Cap. sociale %						
2004	+		6,9477		+		8,1583		
2005	+		10,1186		+		20,5041		
Quota dell'utile distribuita all'Amministrazione statale partecipante (13)									
560.070.000,00									
Note illustrative									
Riscossione sui capitoli di bilancio collegati ai risultati della gestione 2005									
Capitolo	Importo								
02 2970 01	560.070.000,00								

ESERCIZIO 2005

Amministrazione statale partecipante:

02 - MINISTERO DELL'ECONOMIA E DELLE FINANZE

**SOCIETA' FINANZIARIE NON BANCARIE
SOCIETA' FINANZIARIE NON BANCARIE CONTROLLATE (AZIONI NON QUOTATE)**

Denominazione sociale: SACE S.p.A. - SERVIZI ASSICURATIVI DEL COMMERCIO ESTERO -

Patrimonio netto (1)	8.671.803.310,00	Capitale sociale (2)	7.840.053.892,00	Numero totale azioni societarie (3)	1.000.000	Valore nominale delle azioni (4)	7.840,05	Utile / Perdita d'esercizio (5)	701.263.910,00
-------------------------	------------------	-------------------------	------------------	--	-----------	-------------------------------------	----------	------------------------------------	----------------

Distribuzione utile			
Fondo riserva legale (6)	Altre riserve (7)	Quota utile agli azionisti (8)	Altre destinazioni (9)
35.063.195,00	41.511.003,00	368.108.986,00	256.580.726,00

Azioni detenute dall'Amministrazione statale partecipante		% di partecipazione (12)
Valore nominale complessivo (10)	Numero delle azioni (11)	
7.840.053.892,00	1.000.000	100,0000

Indice di redditività della S.p.A.			
Anno	Utile/Pat.netto %	Utile/Cap. sociale %	
2004	+	6,2762	+
2005	+	8,0867	+

Quota dell'utile distribuita all'Amministrazione statale partecipante (13)	
	368.108.986,00

Note illustrative	
EURO 256.580.726 A COPERTURA DELL'ACCONTO SUL DIVIDENDO 2005 EROGATO A DICEMB RE 2006. ESERCIZIO 2005 DIVIDENDO COMPLESSIVAMENTE EROGATO 624.689.712,00. EUR O 41.411.003 LA DESTINAZIONE ALLA VOCE "ALTRE RISERVE" è STATA EFFETTUATA AI S ENSI DELL'ART. 2426 N. 8BIS C.C.	

Riscossione sui capitoli di bilancio collegati ai risultati della gestione 2006	
Capitolo	Importo
02 2970 01	368.108.986,00

ESERCIZIO 2005

Amministrazione statale partecipante:

02 - MINISTERO DELL'ECONOMIA E DELLE FINANZE

**SOCIETA' NON FINANZIARIE
 SOCIETA' NON FINANZIARIE CONTROLLATE (AZIONI QUOTATE)**

Denominazione sociale: E.N.I. S.P.A.

Patrimonio netto (1)	29.656.004.683,00	Capitale sociale (2)	4.005.385.876,00	Numero totale azioni societarie (3)	4.005.385.876	Valore nominale delle azioni (4)	1,00	Utile / Perdita d'esercizio (5)	5.287.660.333,55
-------------------------	-------------------	-------------------------	------------------	--	---------------	-------------------------------------	------	------------------------------------	------------------

Distribuzione utile			
Fondo riserva legale (6)	Altre riserve (7)	Quota utile agli azionisti (8)	Altre destinazioni (9)
179.800,00	1.201.271.145,05	4.086.209.388,50	0,00

Indice di redditività della S.p.A.			
Anno	Utile/Pat.netto %	Utile/Cap. sociale %	
2004	+ 15,9144	+ 116,9747	
2005	+ 17,8299	+ 13,2013	

Azioni detenute dall'Amministrazione statale partecipante Valore nominale complessivo (10)	Azioni detenute dall'Amministrazione statale partecipante		% di partecipazione (12)
	Numero delle azioni (11)	Valore nominale complessivo (10)	
813.443.277,00	813.443.277	20.3100	

Quota dell'utile distribuita all'Amministrazione statale partecipante (13)	
	894.787.804,70

Note illustrative	
DIVIDENDO UNITARIO 1,10(DI CUI 0,45 AVUTO IN ACCONTO E 0,65 A SALDO) INCLUDE L'ACCONTO SUL DIVIDENDO RELATIVO ALL'ESERCIZIO 2005 PAGATO IN DATA 27/ 10/2005. SALDO DIVIDENDO 2005	

Riscossione sui capitoli di bilancio collegati ai risultati della gestione 2006	
Capitolo	Importo

ESERCIZIO 2005

Amministrazione statale partecipante: 02 - MINISTERO DELL'ECONOMIA E DELLE FINANZE

**SOCIETA' NON FINANZIARIE
 SOCIETA' NON FINANZIARIE CONTROLLATE (AZIONI QUOTATE)**

Denominazione sociale: ENEL S.P.A.

Patrimonio netto (1)	14.971.584.114,00	Capitale sociale (2)	6.157.071.646,00	Numero totale azioni societarie (3)	6.157.071.646	Valore nominale delle azioni (4)	1,00	Utile / Perdita d'esercizio (5)	2.714.890.591,00
-------------------------	-------------------	-------------------------	------------------	--	---------------	-------------------------------------	------	------------------------------------	------------------

Distribuzione utile			
Fondo riserva legale (6)	Altre riserve (7)	Quota utile agli azionisti (8)	Altre destinazioni (9)
0,00	2.737.605,00	2.712.142.985,00	0,00

Azioni detenute dall'Amministrazione statale partecipante		
Valore nominale complessivo (10)	Numero delle azioni (11)	% di partecipazione (12)
1.317.462.452,00	1.317.462.452	21,4000

Indice di redditività della S.p.A.			
Anno	Utile/Pat.netto %	Utile/Cap. sociale %	
2004	+ 47,5265	+ 119,1437	
2005	+ 18,1336	+ 44,0937	

Quota dell'utile distribuita all'Amministrazione statale partecipante (13)	
	830.158.547,32

Note illustrative	
Capitolo	Importo
02 2970 01	579.683.475,88
02 2970 01	47.410,32
02 2970 01	109.792,32

Riscossione sui capitoli di bilancio collegati ai risultati della gestione 2006	
Capitolo	Importo
02 2970 01	579.683.475,88
02 2970 01	47.410,32
02 2970 01	109.792,32

ESERCIZIO 2005

Amministrazione statale partecipante: 02 - MINISTERO DELL'ECONOMIA E DELLE FINANZE
SOCIETA' NON FINANZIARIE
SOCIETA' NON FINANZIARIE CONTROLLATE (AZIONI QUOTATE)

Denominazione sociale: **FINMECCANICA S.P.A.**

Patrimonio netto (1)	3.834.665.272,52	Capitale sociale (2)	1.860.520.050,40	Numero totale azioni societarie (3)	422.845.466	Valore nominale delle azioni (4)	4,40	Utile / Perdita d'esercizio (5)	228.258.866,84
Distribuzione utile									
Fondo riserva legale (6)	11.412.943,34	Altre riserve (7)	0,00	Quota utile agli azionisti (8)	131.945.008,91	Altre destinazioni (9)	84.900.914,59		
Azioni detenute dall'Amministrazione statale partecipante									
Valore nominale complessivo (10)	630.856.846,40	Numero delle azioni (11)		143.376.556	% di partecipazione (12)		33,9080		
Note illustrative									
DIVIDENDO PER L'ANNO 2005 AL NETTO DI EURO 390.000,00 ACCANTONATI PER PIGNORAMENTO DISPOSTO DAL TRIBUNALE DI AGRIGENTO. DIVIDENDO ORDINARIO UNITARIO EURO 0,31. DIVIDENDO STRAORDINARIO UNITARIO EURO 0,19.									
Indice di redditività della S.p.A.									
Anno	Utile/Pat.netto %		Utile/Cap. sociale %						
2004	+		14,2460		+		28,4155		
2005	+		5,9525		+		12,2686		
Quota dell'utile distribuita all'Amministrazione statale partecipante (13)									
71.689.278,00									
Riscossione sui capitoli di bilancio collegati ai risultati della gestione 2005									
Capitolo	Importo								
02 2970 01	71.298.278,00								

ESERCIZIO 2005

Amministrazione statale partecipante:

02 - MINISTERO DELL'ECONOMIA E DELLE FINANZE

**SOCIETA' NON FINANZIARIE
 SOCIETA' NON FINANZIARIE CONTROLLATE (AZIONI QUOTATE)**
Denominazione sociale: **ALITALIA S.P.A.**

Patrimonio netto (1)	1.276.383.483,00	Capitale sociale (2)	1.297.294.324,00	Numero totale azioni societarie (3)	1.386.691.606	Valore nominale delle azioni (4)	0,00	Utile / Perdita d'esercizio (5)	-160.237.795,00
-------------------------	------------------	-------------------------	------------------	--	---------------	-------------------------------------	------	------------------------------------	-----------------

Distribuzione utile			
Fondo riserva legale (6)	Altre riserve (7)	Quota utile agli azionisti (8)	Altre destinazioni (9)
0,00	0,00	0,00	0,00

Indice di redditività della S.p.A.			
Anno	Utile/Pat.netto %	Utile/Cap. sociale %	
2004	-	187,9943	-
2005	-	12,5344	-

Azioni detenute dall'Amministrazione statale partecipante		% di partecipazione (12)
Valore nominale complessivo (10)	Numero delle azioni (11)	
647.349.387,00	691.956.598	49,9000

Quota dell'utile distribuita all'Amministrazione statale partecipante (13)		
		0,00

Note illustrative	
AL 15.1.2007 AZIONI ORDINARIE PRIVE DI VALORE NOMINALE	
Capitolo	Importo

Riscossione sui capitoli di bilancio collegati ai risultati della gestione 2006	
Capitolo	Importo

ESERCIZIO 2005

Amministrazione statale partecipante: 02 - MINISTERO DELL'ECONOMIA E DELLE FINANZE

SOCIETA' NON FINANZIARIE
SOCIETA' NON FINANZIARIE CONTROLLATE (AZIONI NON QUOTATE)

Denominazione sociale: CONSAP S.P.A. - CONCESSIONARIA SERVIZI ASSICURATIVI PUBBLICI

Patrimonio netto (1)	150.569.563,00	Capitale sociale (2)	5.200.000,00	Numero totale azioni societarie (3)	10.000.000	Valore nominale delle azioni (4)	0,52	Utile / Perdita d'esercizio (5)	49.284.635,00
-------------------------	----------------	-------------------------	--------------	--	------------	-------------------------------------	------	------------------------------------	---------------

Distribuzione utile				
Fondo riserva legale (6)	Altre riserve (7)	Quota utile agli azionisti (8)	Altre destinazioni (9)	
2.464.232,00	1.820.406,00	45.000.000,00	0,00	

Indice di redditività della S.p.A.				
Anno	Utile/Pat.netto %	Utile/Cap. sociale %		
2004	+	70,1963	+	999,9999
2005	+	32,7321	+	947,7815

Azioni detenute dall'Amministrazione statale partecipante		
Valore nominale complessivo (10)	Numero delle azioni (11)	% di partecipazione (12)
10.000.000,00	10.000.000	100,0000

Quota dell'utile distribuita all'Amministrazione statale partecipante (13)	
	45.000.000,00

Note illustrative	
Capitolo	Importo
02 2861 01	45.000.000,00

Riscossione sui capitoli di bilancio collegati ai risultati della gestione 2006	
Capitolo	Importo
02 2861 01	45.000.000,00

ESERCIZIO 2005

Amministrazione statale partecipante:

02 - MINISTERO DELL'ECONOMIA E DELLE FINANZE

**SOCIETA' NON FINANZIARIE
 SOCIETA' NON FINANZIARIE CONTROLLATE (AZIONI NON QUOTATE)**

Denominazione sociale: CINECITTA' HOLDING S.P.A.

Patrimonio netto (1)	70.862.139,00	Capitale sociale (2)	75.400.000,00	Numero totale azioni societarie (3)	145.000.000	Valore nominale delle azioni (4)	0,52	Utile / Perdita d'esercizio (5)	1.054.392,00
-------------------------	---------------	-------------------------	---------------	--	-------------	-------------------------------------	------	------------------------------------	--------------

Distribuzione utile			
Fondo riserva legale (6)	Altre riserve (7)	Quota utile agli azionisti (8)	Altre destinazioni (9)
52.720,00	0,00	0,00	1.001.672,00

Azioni detenute dall'Amministrazione statale partecipante		
Valore nominale complessivo (10)	Numero delle azioni (11)	% di partecipazione (12)
145.000.000,00	145.000.000	100,0000

Indice di redditività della S.p.A.			
Anno	Utile/Pat.netto %	Utile/Cap. sociale %	
2004	+ 0,7613	+ 0,7048	
2005	+ 1,4879	+ 1,3984	

Quota dell'utile distribuita all'Amministrazione statale partecipante (13)	
	0,00

Note illustrative	

Riscossione sui capitoli di bilancio collegati ai risultati della gestione 2006	
Capitolo	Importo

ESERCIZIO 2005

Amministrazione statale partecipante:

02 - MINISTERO DELL'ECONOMIA E DELLE FINANZE

**SOCIETA' NON FINANZIARIE
 SOCIETA' NON FINANZIARIE CONTROLLATE (AZIONI NON QUOTATE)**

Denominazione sociale: ITALTRADE S.P.A.

Patrimonio netto (1)	2.687.650,00	Capitale sociale (2)	10.200.000,00	Numero totale azioni societarie (3)	20.000.000	Valore nominale delle azioni (4)	0,51	Utile / Perdita d'esercizio (5)	901.664,00
-------------------------	--------------	-------------------------	---------------	--	------------	-------------------------------------	------	------------------------------------	------------

Distribuzione utile			
Fondo riserva legale (6)	Altre riserve (7)	Quota utile agli azionisti (8)	Altre destinazioni (9)
0,00	0,00	0,00	901.664,00

Indice di redditività della S.p.A.			
Anno	Utile/Pat.netto %	Utile/Cap. sociale %	
2004	- 49,7258	-	8,7068
2005	+ 33,5484	+	8,8398

Azioni detenute dall'Amministrazione statale partecipante		% di partecipazione (12)
Valore nominale complessivo (10)	Numero delle azioni (11)	
10.200.000,00	20.000.000	100,0000

Quote dell'utile distribuito all'Amministrazione statale partecipante (13)		
		0,00

Note illustrative	

Riscossione sui capitali di bilancio collegati ai risultati della gestione 2006		Importo
Capitolo		

ESERCIZIO 2005

Amministrazione statale partecipante:

02 - MINISTERO DELL'ECONOMIA E DELLE FINANZE

**SOCIETA' NON FINANZIARIE
 SOCIETA' NON FINANZIARIE CONTROLLATE (AZIONI NON QUOTATE)**
Denominazione sociale: **FINAM S.R.L.**

Patrimonio netto (1)	4.165.971,00	Capitale sociale (2)	10.000.000,00	Numero totale azioni societarie (3)	10.000.000	Valore nominale delle azioni (4)	1,00	Utile / Perdita d'esercizio (5)	861.379,00
-------------------------	--------------	-------------------------	---------------	--	------------	-------------------------------------	------	------------------------------------	------------

Distribuzione utile			
Fondo riserva legale (6)	Altre riserve (7)	Quota utile agli azionisti (8)	Altre destinazioni (9)
0,00	861.379,00	0,00	0,00

Indice di redditività della S.p.A.			
Anno	Utile/Pat.netto %	Utile/Cap. sociale %	
2004	+	29,2708	+
2005	+	20,6765	+

Azioni detenute dall'Amministrazione statale partecipante		
Valore nominale complessivo (10)	Numero delle azioni (11)	% di partecipazione (12)
10.000.000,00	10.000.000	100,0000

Quota dell'utile distribuita all'Amministrazione statale partecipante (13)	
	0,00

Note illustrative	

Riscossione sui capitoli di bilancio collegati ai risultati della gestione 2006	
Capitolo	Importo

ESERCIZIO 2005

Amministrazione statale partecipante: 02 - MINISTERO DELL'ECONOMIA E DELLE FINANZE

SOCIETA' NON FINANZIARIE
SOCIETA' NON FINANZIARIE CONTROLLATE (AZIONI NON QUOTATE)

Denominazione sociale: LAM.FOR. S.R.L.

Patrimonio netto (1)	25.489,00	Capitale sociale (2)	6.344.672,00	Numero totale azioni societarie (3)	6.344.672	Valore nominale delle azioni (4)	1,00	Utile / Perdita d'esercizio (5)	-815.583,00
-------------------------	-----------	-------------------------	--------------	--	-----------	-------------------------------------	------	------------------------------------	-------------

Distribuzione utile			
Fondo riserva legale (6)	Altre riserve (7)	Quota utile agli azionisti (8)	Altre destinazioni (9)
0,00	0,00	0,00	0,00

Indice di redditività della S.p.A.			
Anno	Utile/Pat.netto %	Utile/Cap. sociale %	
2004	-	734,3041	-
2005	+	31,9900	-

Azioni detenute dall'Amministrazione statale partecipante		% di partecipazione	
Valore nominale complessivo (10)	Numero delle azioni (11)		(12)
6.344.672,00	6.344.672	100,0000	

Quota dell'utile distribuita all'Amministrazione statale partecipante (13)	
	0,00

Note illustrative	

Riscossione sui capitali di bilancio collegati ai risultati della gestione 2006	
Capitolo	Importo

ESERCIZIO 2005

Amministrazione statale partecipante:

02 - MINISTERO DELL'ECONOMIA E DELLE FINANZE

**SOCIETA' NON FINANZIARIE
SOCIETA' NON FINANZIARIE CONTROLLATE (AZIONI NON QUOTATE)**

Denominazione sociale: SOGESID - SOCIETA' PER LA GESTIONE DEGLI IMPIANTI IDRICI S.P.A.

Patrimonio netto (1)	56.355.710,00	Capitale sociale (2)	54.820.920,00	Numero totale azioni societarie (3)	107.492.000	Valore nominale delle azioni (4)	0,51	Utile / Perdita d'esercizio (5)	-250.478,00
-------------------------	---------------	-------------------------	---------------	--	-------------	-------------------------------------	------	------------------------------------	-------------

Distribuzione utile			
Fondo riserva legale (6)	Altre riserve (7)	Quota utile agli azionisti (8)	Altre destinazioni (9)
0,00	0,00	0,00	0,00

Indice di redditività della S.p.A.			
Anno	Utile/Pat.netto %	Utile/Cap. sociale %	
2004	+ 2,1447	+ 2,2615	
2005	- 0,4445	- 0,4569	

Azioni detenute dall'Amministrazione statale partecipante		% di partecipazione	
Valore nominale complessivo (10)	Numero delle azioni (11)		
54.820.920,00	107.492.000	100,0000	

Quota dell'utile distribuita all'Amministrazione statale partecipante (13)	
	0,00

Note illustrative	

Riscossione sui capitali di bilancio collegati al risultati della gestione 2005	
Capitolo	Importo

ESERCIZIO 2005

Amministrazione statale partecipante:

02 - MINISTERO DELL'ECONOMIA E DELLE FINANZE

**SOCIETA' NON FINANZIARIE
SOCIETA' NON FINANZIARIE CONTROLLATE (AZIONI NON QUOTATE)**

Denominazione sociale: **POSTE ITALIANE S.P.A.**

Patrimonio netto (1)	2.096.234.364,00	Capitale sociale (2)	1.306.110.000,00	Numero totale azioni societarie (3)	2.561.000.000	Valore nominale delle azioni (4)	0,51	Utile / Perdita d'esercizio (5)	248.152.181,00
-------------------------	------------------	-------------------------	------------------	--	---------------	-------------------------------------	------	------------------------------------	----------------

Distribuzione utile			
Fondo riserva legale (6)	Altre riserve (7)	Quota utile agli azionisti (8)	Altre destinazioni (9)
12.407.610,00	117.872.285,50	117.872.285,50	0,00

Indice di redditività della S.p.A.			
Anno	Utile/Pat.netto %	Utile/Cap. sociale %	
2004	+	0,0127	+
2005	+	11,8380	+

Azioni detenute dall'Amministrazione statale partecipante		% di partecipazione (12)
Valore nominale complessivo (10)	Numero delle azioni (11)	
848.971.500,00	1.664.650.000	65,0000

Quota dell'utile distribuita all'Amministrazione statale partecipante (13)		
		76.616.985,95

Note illustrative	

Riscossione sui capitoli di bilancio collegati ai risultati della gestione 2006	
Capitolo	Importo
02 2970 01	76.616.985,95

ESERCIZIO 2005

Amministrazione statale partecipante:

02 - MINISTERO DELL'ECONOMIA E DELLE FINANZE

**SOCIETA' NON FINANZIARIE
 SOCIETA' NON FINANZIARIE CONTROLLATE (AZIONI NON QUOTATE)**

Denominazione sociale: SVILUPPO ITALIA S.P.A.

Patrimonio netto (1)	1.127.554.046,00	Capitale sociale (2)	1.257.637.210,00	Numero totale azioni societarie (3)	1.257.637.210	Valore nominale delle azioni (4)	1,00	Utile / Perdita d'esercizio (5)	1.170.183,00
-------------------------	------------------	-------------------------	------------------	--	---------------	-------------------------------------	------	------------------------------------	--------------

Distribuzione utile			
Fondo riserva legale (6)	Altre riserve (7)	Quota utile agli azionisti (8)	Altre destinazioni (9)
58.509,00	0,00	0,00	1.111.674,00

Indice di redditività della S.p.A.			
Anno	Utile/Pat.netto %	Utile/Cap. sociale %	
2004	+	0,4808	+
2005	+	0,1000	+

Azioni detenute dall'Amministrazione statale partecipante		% di partecipazione (12)
Valore nominale complessivo (10)	Numero delle azioni (11)	
1.257.637.210,00	1.257.637.210	100,0000

Quota dell'utile distribuita all'Amministrazione statale partecipante (13)		
		0,00

Note illustrative	

Riscossione sui capitoli di bilancio collegati ai risultati della gestione 2006	
Capitolo	importo

ESERCIZIO 2005

Amministrazione statale partecipante:

02 - MINISTERO DELL'ECONOMIA E DELLE FINANZE

**SOCIETA' NON FINANZIARIE
 SOCIETA' NON FINANZIARIE CONTROLLATE (AZIONI NON QUOTATE)**
Denominazione sociale: **ITALIA LAVORO S.P.A.**

Patrimonio netto (1)	90.345.986,00	Capitale sociale (2)	74.786.057,00	Numero totale azioni societarie (3)	74.786.057	Valore nominale delle azioni (4)	1,00	Utile / Perdita d'esercizio (5)	873.575,00
-------------------------	---------------	-------------------------	---------------	--	------------	-------------------------------------	------	------------------------------------	------------

Distribuzione utile			
Fondo riserva legale (6)	Altre riserve (7)	Quota utile agli azionisti (8)	Altre destinazioni (9)
43.679,00	829.896,00	0,00	0,00

Indice di redditività della S.p.A.			
Anno	Utile/Pat.netto %	Utile/Cap. sociale %	
2004	+	7,0408	+
2005	+	0,9669	+

Azioni detenute dall'Amministrazione statale partecipante		% di partecipazione	
Valore nominale complessivo (10)	Numero delle azioni (11)		
74.786.057,00	74.786.057	100,0000	

Quota dell'utile distribuita all'Amministrazione statale partecipante (13)	
	0,00

Note illustrative	

Riscossione sui capitoli di bilancio collegati ai risultati della gestione 2006	
Capitolo	Importo

ESERCIZIO 2005

Amministrazione statale partecipante: 02 - MINISTERO DELL'ECONOMIA E DELLE FINANZE
SOCIETA' NON FINANZIARIE
SOCIETA' NON FINANZIARIE CONTROLLATE (AZIONI NON QUOTATE)

Denominazione sociale: CONSIP S.P.A. - CONCESSIONARIA SERVIZI INFORMATIVI PUBBLICI.

Patrimonio netto (1)	15.419.995,90	Capitale sociale (2)	5.200.000,00	Numero totale azioni societarie (3)	5.200.000	Valore nominale delle azioni (4)	1,00	Utile / Perdita d'esercizio (5)	1.942.824,92
Distribuzione utile									
Fondo riserva legale (6)	97.141,25	Altre riserve (7)	1.845.683,67	Quota utile agli azionisti (8)	0,00	Altre destinazioni (9)			
Azioni detenute dall'Amministrazione statale partecipante									
Valore nominale complessivo (10)	5.200.000,00	Numero delle azioni (11)	5.200.000	% di partecipazione (12)	100,0000				
Indice di redditività della S.p.A.									
Anno		Utile/Pat.netto %		Utile/Cap. sociale %					
2004		+	3,6444	+	9,4455				
2005		+	12,5994	+	37,3620				
Quota dell'utile distribuita all'Amministrazione statale partecipante (13)									
0,00									
Note illustrative									
Riscossione sui capitoli di bilancio collegati al risultati della gestione 2006									
Capitolo									
Importo									

ESERCIZIO 2005

Amministrazione statale partecipante: 02 - MINISTERO DELL'ECONOMIA E DELLE FINANZE

SOCIETA' NON FINANZIARIE
SOCIETA' NON FINANZIARIE CONTROLLATE (AZIONI NON QUOTATE)

Denominazione sociale: EUR S.P.A.

Patrimonio netto (1)	675.177.116,00	Capitale sociale (2)	645.245.000,00	Numero totale azioni societarie (3)	6.452.480	Valore nominale delle azioni (4)	100,00	Utile / Perdita d'esercizio (5)	8.075.646,00
-------------------------	----------------	-------------------------	----------------	--	-----------	-------------------------------------	--------	------------------------------------	--------------

Distribuzione utile			
Fondo riserva legale (6)	Altre riserve (7)	Quota utile agli azionisti (8)	Altre destinazioni (9)
403.782,00	7.671.864,00	0,00	0,00

Azioni detenute dall'Amministrazione statale partecipante		% di partecipazione (12)
Valore nominale complessivo (10)	Numero delle azioni (11)	
580.723.200,00	5.807.232	90,0000

Indice di redditività della S.p.A.			
Anno	Utile/Pat.netto %	Utile/Cap. sociale %	
2004	+	1,2265	+
2005	+	1,1961	+

Quota dell'utile distribuita all'Amministrazione statale partecipante (13)	
	0,00

Note illustrative	

Riscossione sui capitoli di bilancio collegati ai risultati della gestione 2005	
Capitolo	Importo

ESERCIZIO 2005

Amministrazione statale partecipante:

02 - MINISTERO DELL'ECONOMIA E DELLE FINANZE

**SOCIETA' NON FINANZIARIE
 SOCIETA' NON FINANZIARIE CONTROLLATE (AZIONI NON QUOTATE)**

Denominazione sociale: SOGIN S.P.A.

Patrimonio netto (1)	15.562.137,00	Capitale sociale (2)	15.100.000,00	Numero totale azioni societarie (3)	15.100.000	Valore nominale delle azioni (4)	1,00	Utile / Perdita d'esercizio (5)	-1.365.137,00	
Distribuzione utile										
Fondo riserva legale (6)	0,00	Altre riserve (7)	0,00	Quota utile agli azionisti (8)	0,00	Altre destinazioni (9)				
Indice di redditività della S.p.A.										
				Anno	Utile/Pat.netto %		Utile/Cap. sociale %			
				2004	+		0,5254	+		0,5889
				2005	+		8,7721	+		9,0406
Azioni detenute dall'Amministrazione statale partecipante										
Valore nominale complessivo (10)		15.100.000,00		Numero delle azioni (11)		15.100.000		% di partecipazione (12)		100,0000
Quota dell'utile distribuita all'Amministrazione statale partecipante (13)										
0,00										
Note illustrative										
Riscossione sui capitoli di bilancio collegati ai risultati della gestione 2006										
Capitolo		Importo								

ESERCIZIO 2005

Amministrazione statale partecipante:

02 - MINISTERO DELL'ECONOMIA E DELLE FINANZE

**SOCIETA' NON FINANZIARIE
 SOCIETA' NON FINANZIARIE CONTROLLATE (AZIONI NON QUOTATE)**
Denominazione sociale: **GESTORE DELLA RETE DI TRASMISSIONE NAZIONALE S.P.A.**

Patrimonio netto (1)	89.434.323,00	Capitale sociale (2)	26.000.000,00	Numero totale azioni societarie (3)	26.000.000	Valore nominale delle azioni (4)	1,00	Utile / Perdita d'esercizio (5)	4.794.905,74
-------------------------	---------------	-------------------------	---------------	--	------------	-------------------------------------	------	------------------------------------	--------------

Distribuzione utile			
Fondo riserva legata (6)	Altre riserve (7)	Quota utile agli azionisti (8)	Altre destinazioni (9)
239.745,29	0,00	4.555.160,45	0,00

Azioni detenute dall'Amministrazione statale partecipante		% di partecipazione	
Valore nominale complessivo (10)	Numero delle azioni (11)		
26.000.000,00	26.000.000	100,0000	

Indice di redditività della S.p.A.			
Anno	Utile/Pat.netto %	Utile/Cap. sociale %	
2004	+ 15,3801	+ 56,1086	
2005	+ 5,3614	+ 18,4419	

Quota dell'utile distribuita all'Amministrazione statale partecipante (13)	
4.555.160,45	

Note illustrative	
Riscossione sui capitoli di bilancio collegati ai risultati della gestione 2006	
Capitolo 02 2961 01	Importo 4.555.160,45

Riscossione sui capitoli di bilancio collegati ai risultati della gestione 2006	
Capitolo 02 2961 01	Importo 4.555.160,45

ESERCIZIO 2005

Amministrazione statale partecipante:

02 - MINISTERO DELL'ECONOMIA E DELLE FINANZE

**SOCIETA' NON FINANZIARIE
SOCIETA' NON FINANZIARIE CONTROLLATE (AZIONI NON QUOTATE)**

Denominazione sociale: MEFOP S.P.A.

Patrimonio netto (1)	1.712.546,00	Capitale sociale (2)	104.000,00	Numero totale azioni societarie (3)	200.000	Valore nominale delle azioni (4)	0,52	Utile / Perdita d'esercizio (5)	11.619,00
-------------------------	--------------	-------------------------	------------	--	---------	-------------------------------------	------	------------------------------------	-----------

Distribuzione utile			
Fondo riserva legata (6)	Altre riserve (7)	Quota utile agli azionisti (8)	Altre destinazioni (9)
0,00	0,00	0,00	11.619,00

Indice di redditività della S.p.A.			
Anno	Utile/Pat.netto %	Utile/Cap. sociale %	
2004	-	11,0533	-
2005	+	0,6785	+

Azioni detenute dall'Amministrazione statale partecipante		
Valore nominale complessivo (10)	Numero delle azioni (11)	% di partecipazione (12)
1.024.616,27	119.660	59,8300

Quota dell'utile distribuita all'Amministrazione statale partecipante (13)	
	0,00

Note illustrative	

Riscossione sui capitoli di bilancio collegati ai risultati della gestione 2006	
Capitolo	importo

ESERCIZIO 2005

Amministrazione statale partecipante: 02 - MINISTERO DELL'ECONOMIA E DELLE FINANZE

**SOCIETA' NON FINANZIARIE
SOCIETA' NON FINANZIARIE CONTROLLATE (AZIONI NON QUOTATE)**

Denominazione sociale: RAI - RADIOTELEVISIONE ITALIANA S.P.A.

Patrimonio netto (1)	697.319.800,00	Capitale sociale (2)	242.518.100,00	Numero totale azioni societarie (3)	242.518.100	Valore nominale delle azioni (4)	1,00	Utile / Perdita d'esercizio (5)	16.379.838,00
-------------------------	----------------	-------------------------	----------------	--	-------------	-------------------------------------	------	------------------------------------	---------------

Distribuzione utile			
Fondo riserva legale (6)	Altre riserve (7)	Quota utile agli azionisti (8)	Altre destinazioni (9)
818.992,00	15.560.846,00	0,00	0,00

Indice di redditività della S.p.A.			
Anno	Utile/Pat.netto %	Utile/Cap. sociale %	
2004	+ 14,8641	+ 46,5820	
2005	+ 2,3489	+ 6,7540	

Azioni detenute dall'Amministrazione statale partecipante		
Valore nominale complessivo (10)	Numero delle azioni (11)	% di partecipazione (12)
241.447.000,00	241.447.000	99,5583

Quota dell'utile distribuita all'Amministrazione statale partecipante (13)	
16.307.488,26	

Note illustrative	

Riscossione sui capitoli di bilancio collegati ai risultati della gestione 2006	
Capitolo	Importo

ESERCIZIO 2005

Amministrazione statale partecipante: 02 - MINISTERO DELL'ECONOMIA E DELLE FINANZE

**SOCIETA' NON FINANZIARIE
SOCIETA' NON FINANZIARIE CONTROLLATE (AZIONI NON QUOTATE)**

Denominazione sociale: ENAV S.P.A.

Patrimonio netto (1)	Capitale sociale (2)	Numero totale azioni societarie (3)	Valore nominale delle azioni (4)	Utile / Perdita d'esercizio (5)
1.210.255.435,31	1.121.744.385,00	1.121.744.385	1,00	24.009.485,34

Distribuzione utile			
Fondo riserva legale (6)	Altre riserve (7)	Quota utile agli azionisti (8)	Altre destinazioni (9)
1.200.474,27	0,00	0,00	22.809.011,07

Indice di redditività' della S.p.A.			
Anno	Utile/Pat.netto %	Utile/Cap. sociale %	
2004	+	2,2365	+
2005	+	1,9838	+

Azioni detenute dall'Amministrazione statale partecipante		
Valore nominale complessivo (10)	Numero delle azioni (11)	% di partecipazione (12)
1.121.744.385,00	1.121.744.385	100,0000

Quota dell'utile distribuita all'Amministrazione statale partecipante (13)	
	0,00

Note illustrative	

Riscossione sui capitoli di bilancio collegati ai risultati della gestione 2006	
Capitolo	Importo

ESERCIZIO 2005

Amministrazione statale partecipante:

02 - MINISTERO DELL'ECONOMIA E DELLE FINANZE

**SOCIETA' NON FINANZIARIE
SOCIETA' NON FINANZIARIE CONTROLLATE (AZIONI NON QUOTATE)**

Denominazione sociale: FERROVIE DELLO STATO S.P.A.

Patrimonio netto (1)	38.109.771.616,00	Capitale sociale (2)	38.790.425.485,00	Numero totale azioni societarie (3)	38.790.425.485	Valore nominale delle azioni (4)	1,00	Utile / Perdita d'esercizio (5)	-544.270.722,00
-------------------------	-------------------	-------------------------	-------------------	--	----------------	-------------------------------------	------	------------------------------------	-----------------

Distribuzione utile			
Fondo riserva legale (6)	Altre riserve (7)	Quota utile agli azionisti (8)	Altre destinazioni (9)
0,00	0,00	0,00	0,00

Indice di redditività della S.p.A.			
Anno	Utile/Pat.netto %	Utile/Cap. sociale %	
2004	-	0,9674	-
2005	-	1,4282	-

Azioni detenute dall'Amministrazione statale partecipante		
Valore nominale complessivo (10)	Numero delle azioni (11)	% di partecipazione (12)
38.790.425.485,00	38.790.425.485	100,0000

Quota dell'utile distribuita all'Amministrazione statale partecipante (13)	
	0,00

Note illustrative	

Riscossione sui capitoli di bilancio collegati ai risultati della gestione 2006	
Capitolo	Importo

ESERCIZIO 2005

Amministrazione statale partecipante:

02 - MINISTERO DELL'ECONOMIA E DELLE FINANZE

**SOCIETA' NON FINANZIARIE
SOCIETA' NON FINANZIARIE CONTROLLATE (AZIONI NON QUOTATE)**

Denominazione sociale: SICOT SRL - SISTEMI DI CONSULENZA PER IL TESORO

Patrimonio netto (1)	2.717.428,70	Capitale sociale (2)	2.500.000,00	Numero totale azioni societarie (3)	2.500.000	Valore nominale delle azioni (4)	1,00	Utile / Perdita d'esercizio (5)	9.510,62
-------------------------	--------------	-------------------------	--------------	--	-----------	-------------------------------------	------	------------------------------------	----------

Distribuzione utile			
Fondo riserva legale (6)	Altre riserve (7)	Quota utile agli azionisti (8)	Altre destinazioni (9)
475,53	9.035,09	0,00	0,00

Indice di redditività della S.p.A.			
Anno	Utile/Pat.netto %	Utile/Cap. sociale %	
2004	+ 0,5744	+ 0,6222	
2005	+ 0,3500	+ 0,3804	

Azioni detenute dall'Amministrazione statale partecipante		% di partecipazione (12)
Valore nominale complessivo (10)	Numero delle azioni (11)	
2.500.000,00	2.500.000	100,0000

Quota dell'utile distribuita all'Amministrazione statale partecipante (13)		
		0,00

Note illustrative	

Riscossione sui capitoli di bilancio collegati ai risultati della gestione 2006	
Capitolo	Importo

ESERCIZIO 2005

Amministrazione statale partecipante:

02 - MINISTERO DELL'ECONOMIA E DELLE FINANZE

**SOCIETA' NON FINANZIARIE
SOCIETA' NON FINANZIARIE CONTROLLATE (AZIONI NON QUOTATE)**

Denominazione sociale: SOSE S.P.A. SOCIETA' PER GLI STUDI DI SETTORE

Patrimonio netto (1)	3.333.690,00	Capitale sociale (2)	2.324.250,00	Numero totale azioni societarie (3)	45.000	Valore nominale delle azioni (4)	51,65	Utile / Perdita d'esercizio (5)	220.591,00
-------------------------	--------------	-------------------------	--------------	--	--------	-------------------------------------	-------	------------------------------------	------------

Distribuzione utile			
Fondo riserva legale (6)	Altre riserve (7)	Quota utile agli azionisti (8)	Altre destinazioni (9)
11.030,00	209.561,00	0,00	0,00

Indice di redditività della S.p.A.			
Anno	Utile/Pat.netto %	Utile/Cap. sociale %	
2004	+	8,8539	+ 11,5911
2005	+	6,6170	+ 9,4908

Azioni detenute dall'Amministrazione statale partecipante	Numero delle azioni (11)	% di partecipazione (12)
Valore nominale complessivo (10)	40.000	88,8690

Quota dell'utile distribuita all'Amministrazione statale partecipante (13)	
	0,00

Note illustrative	

Riscossione sui capitoli di bilancio collegati ai risultati della gestione 2006	
Capitolo	Importo

ESERCIZIO 2005

Amministrazione statale partecipante:

02 - MINISTERO DELL'ECONOMIA E DELLE FINANZE

**SOCIETA' NON FINANZIARIE
SOCIETA' NON FINANZIARIE CONTROLLATE (AZIONI NON QUOTATE)**

Denominazione sociale: **CONI SERVIZI S.P.A. - PARTECIPAZIONE DEL TESORO AL CAPITALE ECC.**

Patrimonio netto (1)	17.079.150,00	Capitale sociale (2)	1.000.000,00	Numero totale azioni societarie (3)	1.000.000	Valore nominale delle azioni (4)	1,00	Utile / Perdita d'esercizio (5)	7.091.182,00
-------------------------	---------------	-------------------------	--------------	--	-----------	-------------------------------------	------	------------------------------------	--------------

Distribuzione utile			
Fondo riserva legale (6)	Altre riserve (7)	Quota utile agli azionisti (8)	Altre destinazioni (9)
354.559,00	0,00	0,00	6.736.623,00

Indice di redditività della S.p.A.			
Anno	Utile/Pat.netto %	Utile/Cap. sociale %	
2004	+ 24,0219	+ 235,1024	
2005	+ 41,5195	+ 709,1182	

Azioni detenute dall'Amministrazione statale partecipante		% di partecipazione (12)
Valore nominale complessivo (10)	Numero delle azioni (11)	
1.000.000,00	1.000.000	100,0000

Quota dell'utile distribuita all'Amministrazione statale partecipante (13)		
		0,00

Note illustrative	

Riscossione sui capitoli di bilancio collegati ai risultati della gestione 2006	
Capitolo	Importo

ESERCIZIO 2005

Amministrazione statale partecipante:

02 - MINISTERO DELL'ECONOMIA E DELLE FINANZE

**SOCIETA' NON FINANZIARIE
 SOCIETA' NON FINANZIARIE CONTROLLATE (AZIONI NON QUOTATE)**
Denominazione sociale: **PATRIMONIO DELLO STATO S.P.A. - PARTECIPAZIONE DEL TESORO AL ECC.**

Patrimonio netto (1)	96.767.450,00	Capitale sociale (2)	1.000.000,00	Numero totale azioni societarie (3)	1.000.000	Valore nominale delle azioni (4)	1,00	Utile / Perdita d'esercizio (5)	30.750,00
-------------------------	---------------	-------------------------	--------------	--	-----------	-------------------------------------	------	------------------------------------	-----------

Distribuzione utile			
Fondo riserva legate (6)	Altre riserve (7)	Quota utile agli azionisti (8)	Altre destinazioni (9)
0,00	0,00	0,00	30.750,00

Indice di redditività della S.p.A.			
Anno	Utile/Pat.netto %	Utile/Cap. sociale %	
2004	-	2,0510	-
2005	+	0,0318	+ 3,0750

Azioni detenute dall'Amministrazione statale partecipante		% di partecipazione	
Valore nominale complessivo (10)	Numero delle azioni (11)		(12)
1.000.000,00	1.000.000	100,0000	100,0000

Quota dell'utile distribuita all'Amministrazione statale partecipante (13)	
0,00	

Note illustrative	
IL 28/12/06 IL CAPITALE SOCIALE ED AZIONI PASSANO A FINTECNICA S.P.A	

Riscossione sui capitoli di bilancio collegati ai risultati della gestione 2006	
Capitolo	Importo

ESERCIZIO 2005

Amministrazione statale partecipante: 02 - MINISTERO DELL'ECONOMIA E DELLE FINANZE

**SOCIETA' NON FINANZIARIE
SOCIETA' NON FINANZIARIE CONTROLLATE (AZIONI NON QUOTATE)**

Denominazione sociale: ANAS S.P.A. - PARTECIPAZIONE DEL TESORO AL CAPITALE SOCIALE - ECC.

Patrimonio netto (1)	4.048.476.000,00	Capitale sociale (2)	2.269.892.000,00	Numero totale azioni societarie (3)	2.269.892.000	Valore nominale delle azioni (4)	1,00	Utile / Perdita d'esercizio (5)	-496.425.000,00
-------------------------	------------------	-------------------------	------------------	--	---------------	-------------------------------------	------	------------------------------------	-----------------

Distribuzione utile			
Fondo riserva legale (6)	Altre riserve (7)	Quota utile agli azionisti (8)	Altre destinazioni (9)
0,00	0,00	0,00	0,00

Indice di redditività della S.p.A.			
Anno	Utile/Pat.netto %	Utile/Cap. sociale %	
2004			
2005	+ 12,2620		+ 21,8699

Azioni detenute dall'Amministrazione statale partecipante		
Valore nominale complessivo (10)	Numero delle azioni (11)	% di partecipazione (12)
2.269.892.000,00	2.269.892.000	100,0000

Quota dell'utile distribuita all'Amministrazione statale partecipante (13)	
	0,00

Note illustrative	

Riscossione sui capitoli di bilancio collegati ai risultati della gestione 2006	
Capitolo	Importo

ESERCIZIO 2005

Amministrazione statale partecipante:

02 - MINISTERO DELL'ECONOMIA E DELLE FINANZE

**SOCIETA' NON FINANZIARIE
 SOCIETA' NON FINANZIARIE CONTROLLATE (AZIONI NON QUOTATE)**

Denominazione sociale: ISTITUTO POLIGRAFICO E ZECCA DELLO STATO S.P.A. PARTECIPAZIONE ECC.

Patrimonio netto (1)	467.213.034,00	Capitale sociale (2)	340.000.000,00	Numero totale azioni societarie (3)	340.000.000	Valore nominale delle azioni (4)	1,00	Utile / Perdita d'esercizio (5)	64.057.214,40
-------------------------	----------------	-------------------------	----------------	--	-------------	-------------------------------------	------	------------------------------------	---------------

Distribuzione utile			
Fondo riserva legale (6)	Altre riserve (7)	Quota utile agli azionisti (8)	Altre destinazioni (9)
3.202.860,72	43.854.353,68	17.000.000,00	0,00

Indice di redditività della S.p.A.			
Anno	Utile/Pat.netto %	Utile/Cap. sociale %	
2004	+ 12,2530	+ 15,1417	
2005	+ 13,7105	+ 18,8404	

Azioni detenute dall'Amministrazione statale partecipante		% di partecipazione (12)	
Valore nominale complessivo (10)	Numero delle azioni (11)		
340.000.000,00	340.000.000	100,0000	

Quota dell'utile distribuita all'Amministrazione statale partecipante (13)	
	17.000.000,00

Note illustrative	

Riscossione sui capitoli di bilancio collegati ai risultati della gestione 2006	
Capitolo	Importo

ESERCIZIO 2005

Amministrazione statale partecipante:

02 - MINISTERO DELL'ECONOMIA E DELLE FINANZE

**SOCIETA' NON FINANZIARIE
SOCIETA' NON FINANZIARIE CONTROLLATE (AZIONI NON QUOTATE)**

Denominazione sociale: **FINTECNA - FINANZIARIA PER I SETTORI INDUSTRIALI E DEI SERVIZI ECC.**

Patrimonio netto (1)	4.038.290.722,00	Capitale sociale (2)	240.079.530,00	Numero totale azioni societarie (3)	24.007.953	Valore nominale delle azioni (4)	10,00	Utile / Perdita d'esercizio (5)	225.947.275,00
-------------------------	------------------	-------------------------	----------------	--	------------	-------------------------------------	-------	------------------------------------	----------------

Distribuzione utile			
Fondo riserva legale (6)	Altre riserve (7)	Quota utile agli azionisti (8)	Altre destinazioni (9)
11.297.364,00	0,00	150.049.706,00	64.600.205,00

Indice di redditività della S.p.A.			
Anno	Utile/Pat.netto %	Utile/Cap. sociale %	
2004	+ 5,0878	+ 83,0278	
2005	+ 5,5951	+ 94,1135	

Azioni detenute dall'Amministrazione statale partecipante		% di partecipazione
Valore nominale complessivo (10)	Numero delle azioni (11)	(12)
240.079.530,00	24.007.953	100,0000

Quota dell'utile distribuita all'Amministrazione statale partecipante (13)	
	150.049.706,00

Note illustrative	
<p>DIVIDENDO UNITARIO EURO 6,25 IN PAGAMENTO DAL 1° LUGLIO 2006. CON DECRETO DEL 16/11/06 (G.U. N.300 DEL 28/12/06) VENGONO TRASFERITE A TITOLO GRATUITO A FINTECNA LA TOTALITA' DELLE AZIONI DI PATRIMONIO DELLO STATO S.P.A. PER UN IMPORTO DI EURO 96.767.450,00.</p>	

Riscossione sui capitoli di bilancio collegati ai risultati della gestione 2006	
Capitolo	Importo
02 2970 01	150.049.706,00

ESERCIZIO 2005

Amministrazione statale partecipante: 02 - MINISTERO DELL'ECONOMIA E DELLE FINANZE

SOCIETA' NON FINANZIARIE
SOCIETA' NON FINANZIARIE CONTROLLATE (AZIONI NON QUOTATE)

Denominazione sociale: SOGEI S.P.A. - SOCIETA' GENERALE D'INFORMATICA - PARTECIPAZIONE ECC.

Patrimonio netto (1)	120.491.360,00	Capitale sociale (2)	28.830.000,00	Numero totale azioni societarie (3)	28.830	Valore nominale delle azioni (4)	1.000,00	Utile / Perdita d'esercizio (5)	15.744.494,66
-------------------------	----------------	-------------------------	---------------	--	--------	-------------------------------------	----------	------------------------------------	---------------

Distribuzione utile			
Fondo riserva legale (6)	Altre riserve (7)	Quota utile agli azionisti (8)	Altre destinazioni (9)
87.072,11	137,85	15.657.284,70	0,00

Indice di redditività della S.p.A.			
Anno	Utile/Pat.netto %	Utile/Cap. sociale %	
2004	+ 10,6963	+ 38,6856	
2005	+ 13,0669	+ 54,6115	

Azioni detenute dall'Amministrazione statale partecipante		
Valore nominale complessivo (10)	Numero delle azioni (11)	% di partecipazione (12)
28.830.000,00	28.830	100,0000

Quota dell'utile distribuita all'Amministrazione statale partecipante (13)	
	15.657.284,70

Note illustrative	
	Riscossione sui capitoli di bilancio collegati ai risultati della gestione 2006
Capitolo	importo
02 2961 01	15.657.284,70

ESERCIZIO 2005

Amministrazione statale partecipante:

02 - MINISTERO DELL'ECONOMIA E DELLE FINANZE

**SOCIETA' NON FINANZIARIE
SOCIETA' NON FINANZIARIE CONTROLLATE (AZIONI NON QUOTATE)**

Denominazione sociale: **ARCUS S.P.A. - SOCIETA' PER LO SVILUPPO DELL'ARTE, DELLA ECC.**

Patrimonio netto (1)	8.557.449,00	Capitale sociale (2)	8.000.000,00	Numero totale azioni societarie (3)	8.000	Valore nominale delle azioni (4)	1.000,00	Utile / Perdita d'esercizio (5)	550.650,00
-------------------------	--------------	-------------------------	--------------	--	-------	-------------------------------------	----------	------------------------------------	------------

Distribuzione utile			
Fondo riserva legale (6)	Altre riserve (7)	Quota utile agli azionisti (8)	Altre destinazioni (9)
27.533,00	0,00	0,00	523.117,00

Indice di redditività della S.p.A.			
Anno	Utile/Pat.netto %	Utile/Cap. sociale %	
2004	+	1,3174	+
2005	+	6,3604	+

Azioni detenute dall'Amministrazione statale partecipante		
Valore nominale complessivo (10)	Numero delle azioni (11)	% di partecipazione (12)
8.000.000,00	8.000	100,0000

Quota dell'utile distribuita all'Amministrazione statale partecipante (13)	
	0,00

Note illustrative	
EURO 523.117,00 UTILE RIPORTATO A NUOVO	

Riscossione sui capitoli di bilancio collegati ai risultati della gestione 2005 Importo	
Capitale	

ESERCIZIO 2005

Amministrazione statale partecipante: 02 - MINISTERO DELL'ECONOMIA E DELLE FINANZE
**SOCIETA' NON FINANZIARIE
 ALTRE (AZIONI QUOTATE)**

Denominazione sociale: TELECOM ITALIA MEDIA S.P.A.

Patrimonio netto (1)	1.073.544.600,00	Capitale sociale (2)	100.327.260,00	Numero totale azioni societarie (3)	3.344.241.982	Valore nominale delle azioni (4)	0,03	Utile / Perdita d'esercizio (5)	781.676.783,00
-------------------------	------------------	-------------------------	----------------	--	---------------	-------------------------------------	------	------------------------------------	----------------

Distribuzione utile			
Fondo riserva legale (6)	Altre riserve (7)	Quota utile agli azionisti (8)	Altre destinazioni (9)
0,00	0,00	550.659.077,90	231.017.705,10

Indice di redditività della S.p.A.			
Anno	Utile/Pat.netto %	Utile/Cap. sociale %	
2004	-	4,9040	-
2005	+	72,8127	+

Azioni detenute dall'Amministrazione statale partecipante		
Valore nominale complessivo (10)	Numero delle azioni (11)	% di partecipazione (12)
24.941,43	831.381	0,0248

Quota dell'utile distribuita all'Amministrazione statale partecipante (13)	
	136.595,90

Note illustrative	
DIVIDENDO UNITARIO AZIONI ORDINARIE: EURO 0,1643	

Riscossione sui capitoli di bilancio collegati ai risultati della gestione 2006	
Capitolo	Importo
02 2970 01	136.595,90

ESERCIZIO 2005

Amministrazione statale partecipante:

02 - MINISTERO DELL'ECONOMIA E DELLE FINANZE

SOCIETA' NON FINANZIARIE
ALTRE (AZIONI QUOTATE)

Denominazione sociale: SEAT PAGINE GIALLE S.P.A. ATTO DI SCISSIONE DELLA SEAT PAGINE ECC.

Patrimonio netto (1)	979.587.361,49	Capitale sociale (2)	248.011.964,46	Numero totale azioni societarie (3)	8.267.065.482	Valore nominale delle azioni (4)	0,03	Utile / Perdita d'esercizio (5)	84.715.210,22
-------------------------	----------------	-------------------------	----------------	--	---------------	-------------------------------------	------	------------------------------------	---------------

Distribuzione utile			
Fondo riserva legata (6)	Altre riserve (7)	Quota utile agli azionisti (8)	Altre destinazioni (9)
94.650,00	42.502.613,90	42.117.946,32	0,00

Indice di redditività della S.p.A.			
Anno	Utile/Pat.netto %	Utile/Cap. sociale %	
2004	-	16,0703	-
2005	+	8,6481	+

Azioni detenute dall'Amministrazione statale partecipante		
Valore nominale complessivo (10)	Numero delle azioni (11)	% di partecipazione (12)
238.195,47	7.939.849	0,0960

Quota dell'utile distribuita all'Amministrazione statale partecipante (13)	
	39.699,25

Note illustrative	
DIVIDENDO UNITARIO AZIONI ORDINARIE EURO 0,005; DIVIDENDO UNITARIO AZIONI DI RISPARMIO EURO 0,0101	

Riscossione sui capitoli di bilancio collegati ai risultati della gestione 2006	
Capitolo	Importo
02 2970 01	39.699,25

ESERCIZIO 2005

Amministrazione statale partecipante:

03 - MINISTERO DELLE ATTIVITA' PRODUTTIVE

**SOCIETA' NON FINANZIARIE
SOCIETA' NON FINANZIARIE CONTROLLATE (AZIONI NON QUOTATE)**

Denominazione sociale: **SOCIETA' ITALIANA PER LE IMPRESE MISTE ALL'ESTERO - SIMEST S.P.A. -**

Patrimonio netto (1)	215.654.903,00	Capitale sociale (2)	164.646.231,88	Numero totale azioni societarie (3)	316.627.369	Valore nominale delle azioni (4)	0,52	Utile / Perdita d'esercizio (5)	8.240.447,00
-------------------------	----------------	-------------------------	----------------	--	-------------	-------------------------------------	------	------------------------------------	--------------

Distribuzione utile			
Fondo riserva legale (6)	Altre riserve (7)	Quota utile agli azionisti (8)	Altre destinazioni (9)
412.022,00	1.812.505,00	6.015.920,00	0,00

Indice di redditività della S.p.A.			
Anno	Utile/Pat.netto %	Utile/Cap. sociale %	
2004	+	3.7819	+
2005	+	3.8211	+

Azioni detenute dall'Amministrazione statale partecipante		
Valore nominale complessivo (10)	Numero delle azioni (11)	% di partecipazione (12)
125.139.130,48	240.652.174	76,0000

Quota dell'utile distribuita all'Amministrazione statale partecipante (13)	
	4.572.391,31

Note illustrative	

Riscossione sui capitoli di bilancio collegati ai risultati della gestione 2006	
Capitolo	Importo

ESERCIZIO 2005

Amministrazione statale partecipante: 03 - MINISTERO DELLE ATTIVITA' PRODUTTIVE
**SOCIETA' NON FINANZIARIE
 ALTRE (AZIONI NON QUOTATE)**

Denominazione sociale: CFI COOPERAZIONE FINANZA IMPRESA S.C.P.A.

Patrimonio netto (1)	108.401.138,00	Capitale sociale (2)	83.775.724,00	Numero totale azioni societarie (3)	162.302	Valore nominale delle azioni (4)	516,00	Utile / Perdita d'esercizio (5)	484.783,00
-------------------------	----------------	-------------------------	---------------	--	---------	-------------------------------------	--------	------------------------------------	------------

Distribuzione utile			
Fondo riserva legale (6)	Altre riserve (7)	Quota utile agli azionisti (8)	Altre destinazioni (9)
145.435,00	0,00	0,00	339.348,00

Indice di redditività della S.p.A.			
Anno	Utile/Pat.netto %	Utile/Cap. sociale %	
2004	+	0,1400	+
2005	+	0,4472	+

Azioni detenute dall'Amministrazione statale partecipante		
Valore nominale complessivo (10)	Numero delle azioni (11)	% di partecipazione (12)
82.320.576,00	159.536	98,2600

Quota dell'utile distribuita all'Amministrazione statale partecipante (13)	
0,00	

Note illustrative	

Riscossione sui capitali di bilancio collegati ai risultati della gestione 2006	
Capitale	Importo

ESERCIZIO 2005

Amministrazione statale partecipante:

03 - MINISTERO DELLE ATTIVITA' PRODUTTIVE

SOCIETA' NON FINANZIARIE
ALTRE (AZIONI NON QUOTATE)

Denominazione sociale: SO.FI.COOP. - SOC. FINANZ. PER LA COOPER. NE DI PROD. E LAVORO

Patrimonio netto (1)	16.892.455,10	Capitale sociale (2)	16.510.255,16	Numero totale azioni societarie (3)	319.718	Valore nominale delle azioni (4)	51,64	Utile / Perdita d'esercizio (5)	8.888,31
-------------------------	---------------	-------------------------	---------------	--	---------	-------------------------------------	-------	------------------------------------	----------

Distribuzione utile			
Fondo riserva legale (6)	Altre riserve (7)	Quota utile agli azionisti (8)	Altre destinazioni (9)
0,00	2.666,49	266,65	5.955,17

Indice di redditività della S.p.A.			
Anno	Utile/Pat.netto %	Utile/Cap. sociale %	
2004	+	0,0157	+
2005	+	0,0526	+

Azioni detenute dall'Amministrazione statale partecipante		% di partecipazione (12)
Valore nominale complessivo (10)	Numero delle azioni (11)	
16.380.009,11	317.196	99,2100

Quota dell'utile distribuita all'Amministrazione statale partecipante (13)	
	0,00

Note illustrative	
L'UTILE DI EURO 5.955,17 "ALTRE DESTINAZIONI UTILE" è UN INCREMENTO DEL CAPITALE SOCIALE DEL SOCIO SOVVENTORE MINISTERO DELLO SVILUPPO ECONOMICO, AI SENSI DELLA LETTERA A), COMMA 3 DELL'ART. 1 E DEL COMMA 6 DELL'ART. 1 DEL D.M. 4/4/2005	

Riscossione sui capitoli di bilancio collegati ai risultati della gestione 2006	
Capitolo	Importo

ESERCIZIO 2005

Amministrazione statale partecipante: 13 - MINISTERO DELLE POLITICHE AGRICOLE E FORESTALI

SOCIETA' NON FINANZIARIE
SOCIETA' NON FINANZIARIE CONTROLLATE (AZIONI NON QUOTATE)

Denominazione sociale: "BUONITALIA S.P.A." - PARTECIPAZIONE DEL MIPAF AL CAPITALE SOCIALE

Patrimonio netto (1)	511.638,00	Capitale sociale (2)	500.000,00	Numero totale azioni societarie (3)	50.000	Valore nominale delle azioni (4)	10,00	Utile / Perdita d'esercizio (5)	9.945,00
-------------------------	------------	-------------------------	------------	--	--------	-------------------------------------	-------	------------------------------------	----------

Distribuzione utile			
Fondo riserva legate (6)	Altre riserve (7)	Quota utile agli azionisti (8)	Altre destinazioni (9)
497,00	9.448,00	0,00	0,00

Indice di redditività della S.p.A.			
Anno	Utile/Pat.netto %	Utile/Cap. sociale %	
2004	+	0,4555	+
2005	+	1,9438	+

Azioni detenute dall'Amministrazione statale partecipante		% di partecipazione	
Valore nominale complessivo (10)	Numero delle azioni (11)		(12)
350.000,00	35.000	70,0000	

Quota dell'utile distribuita all'Amministrazione statale partecipante (13)	
	6.961,50

Note illustrative	

Riscossione sui capitoli di bilancio collegati ai risultati della gestione 2006	
Capitolo	Importo

ESERCIZIO 2005

Amministrazione statale partecipante: 13 - MINISTERO DELLE POLITICHE AGRICOLE E FORESTALI

**SOCIETA' NON FINANZIARIE
SOCIETA' NON FINANZIARIE CONTROLLATE (AZIONI NON QUOTATE)**

Denominazione sociale: PARTECIPAZIONE AZIONARIA ALLA "ISA SPA"

Patrimonio netto (1)	308.944.330,00	Capitale sociale (2)	600.000,00	Numero totale azioni societarie (3)	600.000	Valore nominale delle azioni (4)	1,00	Utile / Perdita d'esercizio (5)	1.175.379,14
-------------------------	----------------	-------------------------	------------	--	---------	-------------------------------------	------	------------------------------------	--------------

Distribuzione utile			
Fondo riserva legale (6)	Altre riserve (7)	Quota utile agli azionisti (8)	Altre destinazioni (9)
58.768,96	0,00	0,00	1.116.610,18

Indice di redditività della S.p.A.			
Anno	Utile/Pat.netto %	Utile/Cap. sociale %	
2004			
2005	+ 0,3805		+ 195,8965

Azioni detenute dall'Amministrazione statale partecipante		% di partecipazione (12)
Valore nominale complessivo (10)	Numero delle azioni (11)	
600.000,00	600.000	100,0000

Quota dell'utile distribuita all'Amministrazione statale partecipante (13)	
	1.175.379,14

Note illustrative	

Riscossione sui capitoli di bilancio collegati ai risultati della gestione 2006	
Capitolo	importo

ESERCIZIO 2005

Amministrazione statale partecipante:

14 - MINISTERO PER I BENI E LE ATTIVITA' CULTURALI

**SOCIETA' NON FINANZIARIE
SOCIETA' NON FINANZIARIE CONTROLLATE (AZIONI NON QUOTATE)**

Denominazione sociale: **ALES ARTE, LAVORO E SERVIZI S.P.A.**

Patrimonio netto (1)	10.950.540,00	Capitale sociale (2)	5.616.000,00	Numero totale azioni societarie (3)	5.400.000	Valore nominale delle azioni (4)	1,04	Utile / Perdita d'esercizio (5)	-26.506,00
-------------------------	---------------	-------------------------	--------------	--	-----------	-------------------------------------	------	------------------------------------	------------

Distribuzione utile			
Fondo riserva legate (6)	Altre riserve (7)	Quota utile agli azionisti (8)	Altre destinazioni (9)
0,00	0,00	0,00	0,00

Indice di redditività della S.p.A.			
Anno	Utile/Pat.netto %	Utile/Cap. sociale %	
2004	+ 0,9366	+ 1,8705	
2005	- 2,4205	- 4,7198	

Azioni detenute dall'Amministrazione statale partecipante		
Valore nominale complessivo (10)	Numero delle azioni (11)	% di partecipazione (12)
1.684.800,00	1.620.000	30,0000

Quota dell'utile distribuita all'Amministrazione statale partecipante (13)	
	0,00

Note illustrative	
APPROVAZIONE PROVVISORIA BILANCIO 2006	

Riscossione sui capitoli di bilancio collegati ai risultati della gestione 2006	
Capitolo	importo

CONTO SPECIALE

di «Dare ed Avere» della Banca d'Italia che svolge il Servizio di tesoreria dello Stato e del Cassiere speciale per i biglietti e le monete a debito dello Stato

(art. 22, comma 3, della legge 5 agosto 1978, n. 468)

MINISTERO DELL'ECONOMIA E DELLE FINANZE
(DIPARTIMENTO DELLA RAGIONERIA GENERALE DELLO STATO)

CONTO DEL «DARE ED AVERE» DELLA BANCA D'ITALIA CHE SVOLGE IL SERVIZIO DI TESORERIA DELLO STATO E DEL CASSIERE SPECIALE PER I BIGLIETTI E LE MONETE A DEBITO DELLO STATO

(Art. 22, comma 3, della legge 468/78)

Questo conto indica le risultanze generali delle operazioni di cassa dei suindicati contabili, in conformità del conto giudiziale che essi presentano alla Corte dei conti.

La materia di questo conto può essere riassunta nelle seguenti cifre:

	(euro)
Il debito dei contabili, al principio dell'esercizio ammontava a	195.526.091.189,82
Durante l'esercizio si sono avute entrate per	2.744.309.247.015,82
e quindi un totale debito di	2.939.835.338.205,35
L'uscita dell'esercizio è stata di	2.757.121.775.767,62
e il debito dei contabili alla fine dell'esercizio è risultato di	182.713.562.437,73

NOTA. – *Punti di concordanza:*

Conto del bilancio:

Incassi di bilancio (col. 2 - Conto di Dare e di Avere - Entrata) euro 610.416.041.195,02 come da riassunto generale della gestione di bilancio - Entrata.

Pagamenti (col. 9 - Conto di Dare e di Avere - Uscita) euro 617.951.313.038,59 come da riassunto generale della gestione di bilancio - Spesa.

Per la materia contenuta nel presente conto e per il movimento dei buoni e dei vaglia del Tesoro nonché degli ordini di pagamento per trasferimento fondi, di cui ai successivi prospetti, sono annualmente resi i conti giudiziali dalla Banca d'Italia, assuntrice del servizio di tesoreria centrale (art. 6 del decreto legislativo n. 430 del 5 dicembre 1997) e provinciale, secondo l'articolo 13 del Regolamento approvato con regio decreto 15 gennaio 1895, n. 16, nonché dell'articolo 631 del Regolamento per l'amministrazione del patrimonio e per la contabilità generale dello Stato, approvato con Regio decreto 23 maggio 1924, n. 827 e dell'articolo 172 delle Nuove istruzioni sui servizi del Tesoro, approvate con decreto ministeriale 15 settembre 1967.

* * *

PROSPETTI

DARE E AVERE

Conto del «Dare ed Avere» della Banca d'Italia che svolge il Servizio di tesoreria

CONTABILITÀ	TESORERIA STATALE			
	Erario	Contabilità speciali	Conti correnti di Tesoreria	Depositi di terzi
Debito trasportato al 31/12/2005 . . .	- 303.712.324.078,28	76.602.845.294,57	422.134.205.942,58	74.329.614,67
ENTRATE				
Incassi di Bilancio	610.416.041.195,02	»	»	»
B.O.T. (valore nominale)	210.582.500.000,00	»	»	»
Vaglia Tesoro	91.917.223.033,24	»	»	»
Conti correnti	»	1.218.438.896.592,88	585.959.555.860,99	60.251.039,70
Rimborso pagamenti Amministrazioni Autonome	26.724.726.943,30	»	»	»
Quietanze per titoli stralciati	»	»	»	»
TOTALE ENTRATE.	939.640.491.171,56	1.218.438.896.592,88	585.959.555.860,99	60.251.039,70
TOTALE GENERALE ENTRATE.	635.928.167.093,28	1.295.041.741.887,45	1.008.093.761.803,57	134.580.654,37
USCITE				
Pagamenti di Bilancio	617.951.313.038,59	»	»	»
B.O.T. (valore nominale)	205.608.500.000,00	»	»	»
Vaglia Tesoro	91.914.816.793,09	»	»	»
Conti correnti	»	1.217.934.311.441,69	596.653.631.217,49	82.630.677,44
Pagamenti per conto Amministrazioni Autonome	26.724.236.594,37	»	»	»
Pagamenti per titoli stralciati	490.348,93	»	»	»
Decreti Ministeriali di Scarico	»	»	»	»
TOTALE USCITE	942.199.356.774,98	1.217.934.311.441,69	596.653.631.217,49	82.630.677,44
DEBITO AL 31 DICEMBRE 2006	- 306.271.189.681,70	77.107.430.445,76	411.440.130.586,08	51.949.976,93
CREDITI DI TESORERIA	(*) 160.029.252.463,09	»	»	»

(*) Pagamenti non ancora rimborsati.

dello Stato e del Cassiere speciale per i biglietti e le monete a debito dello Stato

Disponibilità Tesoro	CASSA SPECIALE		QUIETANZE IN VIA	TOTALE
	Monete da versare in Bilancio	Biglietti di Stato ammessi al cambio		
»	427.034.416,28	»	»	195.526.091.189,82
»	»	»	»	610.416.041.195,02
»	»	»	»	210.582.500.000,00
»	»	»	»	91.917.223.033,24
»	210.052.350,40	»	»	1.804.668.755.843,97
»	»	»	»	26.724.726.943,30
»	»	»	»	»
»	210.052.350,40	»	»	2.744.309.247.015,53
»	637.086.766,68	»	»	2.939.835.338.205,35
»	»	»	»	617.951.313.038,59
»	»	»	»	205.608.500.000,00
»	»	»	»	91.914.816.793,09
»	251.845.656,02	»	»	1.814.922.418.992,64
»	»	»	»	26.724.236.594,37
»	»	»	»	490.348,93
»	»	»	»	»
»	251.845.656,02	»	»	2.757.121.775.767,62
»	385.241.110,66	»	»	182.713.562.437,73
22.299.068.863,98	385.241.110,66	»	»	182.713.562.437,73

PROSPETTO N. 1

Movimento generale di cassa

	DAL 1° GENNAIO AL 31 DICEMBRE 2006		AUMENTI E DIMINUZIONI per effetto delle gestioni di bilancio e di tesoreria
	Incassi	Pagamenti	
ESERCIZIO 2006			
Fondo di cassa al 31 dicembre 2005 . . .			
Gestione di bilancio:			
Entrate finali	428.289.308.626,98		
Spese finali		459.801.991.048,63	- 31.512.682.421,65
Rimborso di prestiti		158.149.321.989,96	
Accensione di prestiti	182.126.732.568,04		
Totale . . .	610.416.041.195,02	617.951.313.038,59	- 7.535.271.843,57
Gestione di tesoreria			
Debiti di tesoreria:			
Debiti di tesoreria	2.107.168.478.877,21	2.112.445.735.785,73	- 5.277.256.908,52
Crediti di tesoreria (a)	445.593.481.710,35	432.780.952.958,26	12.812.528.752,09
Totale . . .	2.552.761.960.587,56	2.545.226.688.743,99	7.535.271.843,57
Decreti ministeriali di scarico e rettifiche contabili	»	»	
Totale complessivo . . .	3.163.178.001.782,58	3.163.178.001.782,58	
Fondo di cassa al 31 dicembre 2006 . . .	»	»	
Totale a pareggio . . .	3.163.178.001.782,58	3.163.178.001.782,58	

(a) Compreso «Disponibilità del Tesoro per il servizio di tesoreria provinciale».

PROSPETTO N. 2

Situazione del Tesoro

	Al 31 dicembre 2005	Al 31 dicembre 2006	DIFFERENZE (+ miglioramento - peggioramento)
Fondo di cassa	»		
Crediti di tesoreria	195.526.091.189,82	182.713.562.437,73	- 12.812.528.752,09
Totale . . .	195.526.091.189,82	182.713.562.437,73	- 12.812.528.752,09
Debiti di tesoreria (a)	617.162.260.209,64	611.885.003.301,12	5.277.256.908,52
Situazione del Tesoro (+ attività - passività)	- 421.636.169.019,82	- 429.171.440.863,39	- 7.535.271.843,57

(a) Compreso «Disponibilità del Tesoro per il servizio di tesoreria provinciale».

PROSPETTO N. 3

Crediti di Tesoreria

CREDITI DI TESORERIA	Situazione al 31 dicembre 2005	Aumenti (pagamenti)	Diminuzioni (incassi)	Situazione al 31 dicembre 2006
I. BANCA D'ITALIA				
Disponibilità del Tesoro per il servizio di tesoreria	14.425.994.023,41	66.965.903.194,78	59.092.828.354,21	22.299.068.863,98
II. PAGAMENTI DA REGOLARE				
Titoli di spesa collettivi non interamente estinti	»	»	»	»
Cedole, interessi B.O.T. (in corso di scadenza).	2.054.889.614,09	4.302.243.038,16	3.159.707.080,13	3.197.425.572,12
Titoli stralciati in corso di regolazione.	10.832.068.221,95	19.861.076.957,42	21.534.369.379,36	9.158.775.800,01
Anticipazioni a Regioni per finanziamento spesa sanitaria	71.992.816.680,64	60.551.140.632,17	79.571.577.314,11	52.972.379.998,70
Anticipazioni a Poste Spa - Convenz. Tesoro-Poste	6.000.858.334,51	257.188.982.772,83	255.258.917.332,15	7.930.923.775,19
Anticipazioni a enti locali ex lege 30/97 art. 9	6.313.879.381,02	»	»	6.313.879.381,02
Totale . . .	97.194.512.232,21	341.903.443.400,58	359.524.571.105,75	79.573.384.527,04
III. PAGAMENTI DA RIMBORSARE SUI CONTI CORRENTI RISPETTIVI				
Ministero economia e finanze - Pagamenti (ex D.L. 269/03).	2.307.870.625,91	5.173.815.937,20	6.097.059.978,39	1.384.626.584,72
Amministrazioni varie (*).	11.229.188.025,23	18.527.738.075,30	20.627.176.615,98	9.129.749.484,55
Totale . . .	13.537.058.651,14	23.701.554.012,50	26.724.236.594,37	10.514.376.069,27

Segue: PROSPETTO N. 3

Crediti di Tesoreria

CREDITI DI TESORERIA	Situazione al 31 dicembre 2005	Aumenti (pagamenti)	Diminuzioni (incassi)	Situazione al 31 dicembre 2006
INPDAP - Pensioni (*)	17.828.310,61	»	17.728.310,61	»
D.G.T - Unità sanitarie locali	2.130.098.553,58	5.991.358.446,12	6.616.025.976,98	1.505.431.022,72
Amm. Eut. Monopoli di Stato	365.566.225,70	1.254.119.764,28	1.136.026.383,39	483.659.606,59
Monopoli-Lotterie	246.236.384,46	1.587.898.474,63	1.479.909.170,21	354.225.688,88
Monopoli-Lotto	6.614.470.996,93	4.417.915.295,42	6.754.069.915,77	4.278.316.376,58
Scuola superiore P. A.	4.735.077,00	13.728.934,54	15.945.502,32	2.518.509,22
Fondo edifici culto	4.141.753,07	10.597.823,53	11.301.402,19	3.438.174,41
Consiglio di Stato e dei T.A.R.	32.581.893,75	196.158.815,99	178.876.828,23	49.863.881,51
Corte dei Conti	69.561.612,12	264.996.305,68	261.881.522,13	72.676.395,67
Pres. Consiglio dei Ministri.	1.079.961.042,31	3.245.215.273,25	2.569.607.387,65	1.755.568.927,91
Cassa depositi e prestiti S.P.A.	541.678.729,80	1.383.661.484,40	1.585.804.216,50	339.535.997,70
M.E.F. gestione servizio depositi	122.427.445,90	162.087.457,46	»	284.514.903,36
Totale . . .	11.229.188.025,23	18.527.738.075,30	20.627.176.615,98	9.129.749.484,55
ALTRI CREDITI				
Sovvenzioni del Tesoro alle poste per pagamenti erariali fuori dei capo- luoghi di provincia e per necessità del servizio vaglia e risparmi	69.941.491.866,78	»	»	69.941.491.866,78
Crediti per valori non disponibili	»			
Partite diverse	427.034.416,28	210.052.350,40	251.845.656,02	385.241.110,66
Totale . . .	70.368.526.283,06	210.052.350,40	251.845.656,02	70.326.732.977,44
Totale generale . . .	195.526.091.189,82	432.780.952.958,26	445.593.481.710,35	182.713.562.437,78

PROSPETTO N. 4

Debiti di Tesoreria

DEBITI DI TESORERIA	Situazione al 31 dicembre 2005	Aumenti (pagamenti)	Diminuzioni (incassi)	Situazione al 31 dicembre 2006
I. DEBITO FLUTTUANTE				
Buoni ordinari del Tesoro (valore nominale)	117.863.739.848,30	210.582.500.000,00	205.608.500.000,00	122.837.739.848,30
Ministero Economia e Finanze - Gest. c/c e assegni postali	34.024.539.952,74	83.296.796.526,51	79.169.875.539,55	38.151.460.939,70
Ministero Economia e Finanze - Buoni postali fruttiferi.	50.077.882.161,68	529.013.611,40	6.429.436.831,37	44.177.458.941,71
Totale . . .	201.966.161.962,72	294.408.310.137,91	291.207.812.370,92	205.166.659.729,71
II. CONTI CORRENTI				
Ministero Economia e Finanze - Rimborsi	2.317.997.093,25	5.173.954.380,27	6.097.367.471,33	1.394.584.002,19
Ministero poste - Ord. vaglia e risparmi postali.	22.291.180.165,21	11.316.214.070,40	»	33.607.394.235,61
Altre amministrazioni.	313.422.588.808,11	485.643.577.272,41	504.956.933.613,64	294.109.232.466,88
Totale . . .	338.031.766.066,57	502.133.745.723,08	511.054.301.084,97	329.111.210.704,68
III. INCASSI DA REGOLARE				
Vaglia del Tesoro	60.105.093,23	91.917.223.033,24	91.914.816.793,09	62.511.333,38
Partite diverse	427.052.177,88	210.052.350,40	251.863.417,62	385.241.110,66
Totale . . .	487.157.271,11	92.127.275.383,64	92.166.680.210,71	447.752.444,04
IV. ALTRE GESTIONI				
Contabilità speciali	76.602.845.294,57	1.218.438.896.592,88	1.217.934.311.441,69	77.107.430.445,76
Depositi di terzi.	74.329.614,67	60.251.039,70	82.630.677,44	51.949.976,93
Totale . . .	76.677.174.909,24	1.218.499.147.632,58	1.218.016.942.119,13	77.159.380.422,69
Totale generale . . .	617.162.260.209,64	2.107.168.478.877,21	2.112.445.735.785,73	611.885.003.301,12

Segue: PROSPETTO N. 4

Debiti di Tesoreria

DEBITI DI TESORERIA	Situazione al 31 dicembre 2005	Aumenti (pagamenti)	Diminuzioni (incassi)	Situazione al 31 dicembre 2006
<i>Altre amministrazioni in conto corrente infruttifero (analitico)</i>				
D.G.T. Unità sanitarie locali	2.130.426.990,82	5.991.358.446,12	6.616.385.976,98	1.505.399.459,96
Min. tesoro disavanzi USL	246.520.156,33	0,00	246.520.156,33	0,00
Min. tesoro Debiti ex enti osp.	110.055.506,76	0,00	110.055.506,76	0,00
Infrastrutture Spa	6.038.957,01	0,00	6.038.957,01	0,00
CDP Spa Gest. Patrimonio TAV	36.094.668,87	620.049.481,03	649.510.904,80	6.633.245,10
Patrimonio dello Stato Spa	0,00	23.000.000,00	0,00	23.000.000,00
Amm. aut. monopoli di stato	621.536.482,84	1.199.960.310,90	1.144.305.652,68	677.191.141,06
M.S. Fondo riserva lotterie naz.	33.856.614,64	3.138.304,35	2.311.908,00	34.683.010,99
M.S. Servizio lotterie naz.	682.126.198,86	2.054.627.722,39	1.479.909.240,21	1.256.844.681,04
Monopoli - Servizio lotto	6.807.275.207,18	4.226.437.873,51	6.754.069.915,77	4.279.643.164,92
AAMS Fondo speciale riserva	1.364.594,67	1.464.576,55	0,00	2.829.171,22
Dipartes canoni locaz. L. 326/03	0,00	374.064.198,63	328.660.215,33	45.403.983,30
A.N.A.S. Spa	92.341.407,88	3.131.825.528,63	3.163.702.050,17	60.464.886,34
Az. Aut. Postale	92.961,78	0,00	92.961,78	0,00
Ammin. Poste Telec. L. 224/1965	4.613,93	0,00	4.613,93	0,00
Dip. Tes. - Mov. fondi con l'estero	48.948.212,01	32.838.259,50	18.648.658,93	63.137.812,58
Poste italiane spa	117.143.535,62	2.162.034.203,20	2.195.978.590,00	83.199.138,82
Poste ital. spa erog. Cassa DP	3,72	1.376.633.184,90	1.376.633.188,62	0,00
AGEA aiuti e ammassi comunitari	361.267.732,06	3.108.047.245,75	3.240.295.902,95	229.019.174,86
AGEA - Interventi nazionali	165.979.962,79	317.751.192,50	281.240.429,07	202.490.726,22
Ferrovie Stato - Conto ordinario	393.014.289,30	4.746.386.849,59	4.870.987.718,57	268.412.420,32
Pagamento interessi debito ex FS	61.674.979,61	0,00	61.674.979,61	0,00
Rimborso capitale debiti ex FS	1.050.287.830,34	0,00	1.050.287.830,34	0,00
C.P.G. - Prestiti pubblici	651.772,27	179.610.297,58	180.162.069,85	100.000,00
C.P.G. - AEM	26.270,05	33.643.110,58	33.669.380,63	0,00
C.P.G. ACEA	459.456.834,15	78.235,24	459.456.834,15	78.235,24
C.P.G. TAV	50.906,27	37.876.645,64	37.927.551,91	0,00

Segue: PROSPETTO N. 4

Debiti di Tesoreria

DEBITI DI TESORERIA	Situazione al 31 dicembre 2005	Aumenti (pagamenti)	Diminuzioni (incassi)	Situazione al 31 dicembre 2006
C.P.G. POSTE	20.382.659,39	40.630.433,27	40.710.636,18	20.302.456,48
C.P.G. Prestiti a gestori	6.201.550,45	402.814.102,26	110.620.013,28	298.395.639,43
INPS - Art. 24 - L. 21-12-1978, n. 843	17.058.740.033,90	144.603.890.194,99	150.267.174.153,14	11.395.456.075,75
D.G.T. - Crediti ceduti da INPS . . .	1.144.900.290,39	526.616,79	0,00	1.145.426.907,18
Soc. cart. crediti INPS L. 402/99. . .	3.767.149.918,08	3.066.877.068,40	1.849.993.160,29	4.984.033.826,19
S.C.I.P. 1	1.095.273.301,10	94.555.933,79	2.362.027,87	1.187.467.207,02
INAIL D.C.P. valorizz. immobili. . .	1.873.119.494,82	130.373.212,28	1.000.000,00	2.002.492.707,10
INPDAP ALIEN immobili L. 410/01	3.947.811.710,24	264.048.206,27	60.000,00	4.211.799.916,51
IPSEMA ALIEN immobili L. 410/01	50.769.645,17	915.707,71	187.946,04	51.497.406,84
INPS gest. ex INPDAI L. 410/01 . .	2.010.600.873,40	36.370.758,62	51.511.098,98	1.995.460.533,04
INPS ALIEN immobili L. 410/01 . .	1.394.052.023,60	229.097.317,19	28.766.231,43	1.594.383.109,36
ENPALS ALIEN immobili L. 410/01	80.145.349,56	2.065.726,05	0,00	82.211.075,61
IPOST ALIEN immobili L. 410/01 .	69.667.820,05	1.793.160,34	100.000,00	71.360.980,39
C.N.E.L.	5.986.001,85	15.366.020,00	13.908.623,73	7.443.398,12
Dip.to Rag. Gen. Stato - IGEP A . . .	14.134.081,90	146.501.689,81	143.734.047,51	16.901.724,20
S.C.I.P. 2	4.131.002.648,71	1.260.739.835,33	5.126.520.073,27	265.222.410,77
SCIC Cartolar. crediti INPDAP	1.110.538.517,89	791.673.734,27	1.618.237.670,51	283.974.581,65
SCIC Cartolar. mutui INPDAP	59.673.172,58	104.697.283,72	116.602.814,06	47.767.642,24
Ag. sviluppo Mezzogiorno	106.034.220,45	4.827.629,30	178,56	110.861.671,19
SCIC Cartolar. crediti MAP e MIUR	290.061.872,27	288.262.954,78	518.815.185,53	59.509.641,52
Min. tesoro - Finanz. assist. osped. .	10.003.258,90	0,00	10.003.258,90	0,00
Min. tesoro - Frontalieri	25.352.870,00	25.611.614,17	25.352.870,00	25.611.614,17
Cassa spec. conto numismatico	0,00	4.224.682,54	3.305.035,65	919.646,89
Ministero affari esteri.	175.504.462,72	22.564.501,67	460.219,11	197.608.745,28
Accisa benzine L. 549/1995	331.782.646,24	2.172.654.411,15	2.186.015.643,49	318.421.413,90
Accisa benzine dlvo 56/2000.	265.735.238,02	354.877.202,05	378.974.662,65	241.637.777,42
M.A.E. legge 15/85	40.962,00	0,00	40.962,00	0,00
Ministero Tesoro - Pensioni di Stato	11.289.772.014,85	0,00	11.269.559.076,39	20.212.938,46

Segue: PROSPETTO N. 4

Debiti di Tesoreria

DEBITI DI TESORERIA	Situazione al 31 dicembre 2005	Aumenti (pagamenti)	Diminuzioni (incassi)	Situazione al 31 dicembre 2006
Cassa mutuo soccorso cant. ANAS .	10.047,55	0,00	10.047,55	0,00
Fondo edifici di culto.	14.442.646,08	8.639.081,77	11.301.402,19	11.780.325,66
Gruppo medaglie oro al val. mil. . . .	4.998,19	17.992,76	9.496,38	13.494,57
Op. naz. ass. pers. Vigili del fuoco .	0,00	11.519.969,76	11.519.969,76	0,00
Cassa prev. motorizz. civile	19.638.321,42	4.061.425,00	23.642.080,59	57.665,83
Dip. Tes. F. Garanzia PC studenti . .	447.434,03	0,00	0,00	447.434,03
Artigiancassa F. Gar. PC stud.	0,00	2.973.547,38	0,00	2.973.547,38
INPDAP gest. aut. B ex INADEL . .	1.294.447.088,60	2.002.117.572,35	1.346.574.589,48	1.949.990.071,47
INPDAP gest. aut. C ex ENPDEP . .	6.234.042,08	5.357.075,13	1.907.742,78	9.683.374,43
INPDAP gest. aut. Opera prev.	2.335.003.337,29	4.260.449.496,48	3.344.591.977,82	3.250.860.855,95
Istituto postelegrafonici	1.200.964.962,91	2.038.972.810,04	2.024.940.758,58	1.214.997.014,37
Liquid. gest. buonuscita ipost	343.599.014,39	166.000.000,00	104.500.000,00	405.099.014,39
INAIL Dismiss. Beni Immobiliari . .	88.821.690,16	1.011.501,41	0,00	89.833.191,57
Ist. previd. settore marittimo	85.141.442,85	183.697.827,04	191.745.904,94	77.093.364,95
ENPALS.	352.650.911,25	410.423.716,72	329.263.206,70	433.811.421,27
Fed. Naz. Casse mutue commercio .	6,23	0,00	6,23	0,00
INPDAP G.A. prestaz. creditizie . .	1.197.818.264,13	1.255.547.573,00	1.949.445.532,00	503.920.305,13
INAIL art. 24 L. 843/1978	5.053.938.485,31	8.071.654.516,84	7.145.206.531,20	5.980.386.470,95
INAIL - Incassi contr. unificati	1.829.395.505,98	7.534.700.390,49	7.000.000.000,00	2.364.095.896,47
INPDAP Pens. Contr. Stato.	3.471.404.217,09	31.781.168.399,30	30.726.000.000,00	4.526.572.616,39
INPDAP Pens. L. 335/95	140.465.544,50	31.605.065.933,08	31.225.807.362,81	519.724.114,77
INPDAP Gest. Aut. D - C.P.D.E.L. .	117.339.391,86	15.280.231.229,92	15.130.243.270,92	267.387.350,86
INPDAP Gest. Aut. D - C.P.S.	1.783.421.804,41	3.723.855.825,52	4.822.190.241,54	685.087.388,39
INPDAP Gest. Aut. D - C.P.I.	17.632.366,54	230.678.417,14	196.065.006,15	52.245.777,53
INPDAP Gest. Aut. D - C.P.U.G. . .	24.184.943,61	53.234.707,16	39.564.651,19	37.854.999,58
Fondo Incremento Edilizio	27.016.292,58	518.454,54	0,00	27.534.747,12
Fondo Incremento Produttività	153.641,11	0,00	0,00	153.641,11
Banca Popolare di Novara Scrl	36.439,68	60.000,00	45.444,74	50.994,94
San Paolo Torino Spa L. 85/95	158.174.974,83	0,00	1.000.000,00	157.174.974,83

Segue: PROSPETTO N. 4

Debiti di Tesoreria

DEBITI DI TESORERIA	Situazione al 31 dicembre 2005	Aumenti (pagamenti)	Diminuzioni (incassi)	Situazione al 31 dicembre 2006
Soc. Gest. Impianti Idrici Spa	264.759,83	0,00	158.855,90	105.903,93
Sogesid - Fin. Istit	20.487.589,27	26.598.890,65	11.002.979,00	36.083.500,92
Simest D. Lgs. 143/98 F. Estero . . .	1.868.599.549,30	41.856.845,00	137.000.000,00	1.773.456.394,30
Svil. Italia Contr. Prom. Turismo . . .	2.232.876,75	0,00	0,00	2.232.876,75
Sviluppo Italia Spa	621.495.832,05	339.361.779,38	575.987.025,52	384.870.585,91
Simest Fondi Venture Capital	136.135.026,17	8.000.000,00	32.5000.000,00	111.635.026,17
Svil. Italia spa F. Rot. L. 350/03 . . .	53.000.000,00	0,00	0,00	53.000.000,00
Svil. Italia spa F. Rot. L. 289/03 . . .	140.332.086,45	235.000.000,00	100.000.000,00	275.332.086,45
Unicredit Spa	6.375.641,68	0,00	0,00	6.375.641,68
Finest Spa	1.751.960,00	4.442.998,84	1.238.756,32	4.956.202,52
Map Fondo Salvataggio imprese . . .	0,00	45.000.000,00	25.366.572,72	19.633.427,28
Acquedotto Pugliese Spa	10.654.558,88	2.069.278,93	9.423.369,38	3.300.468,43
M. Trasp. Metrocampania Nordest. . .	5.555.516,48	0,00	413.122,70	5.142.393,78
M. Trasp. Ferr. Adriat. Sangritana . .	895.019,81	0,00	537.011,89	358.007,92
M. Trasp. Circumvesuviana	6.593.184,65	0,00	223.054,97	6.370.129,68
M. Trasp. Ferr. Genova Casella	810.575,51	0,00	486.345,31	324.230,20
M. Trasp. Ferr. Penne Pescara	1.032.913,80	0,00	1.032.913,80	0,00
M. Trasp. Ferr. Appulo Lucane	2.237.807,74	0,00	1.342.684,64	895.123,10
M. Trasp. Ferr. Della Calabria	2.909.201,71	0,00	1.745.521,03	1.163.680,68
M. Trasp. Ferr. del Sud Est e S.A. . . .	4.548.256,06	3.183.766,34	3.202.032,77	4.529.989,63
M. Trasp. Sistemi territor. Spa	852.694,72	215.770,89	852.694,72	215.770,89
M. Trasp. Ferr. Emilia Romagna	8.042.689,82	0,00	1.811.616,94	6.231.072,88
Enav spa	1.805.112,71	30.225.383,35	31.500.000,00	530.496,06
M. Trasp. R. Piemonte D.lgs 422/97	81.410.896,43	11.238.633,33	10.787.964,14	81.861.565,62
M. Trasp. R. Lombardia D.lgs 422/97	132.107.242,46	66.584.807,68	10.500.000,00	188.192.050,14
M. Trasp. R. Veneto D.lgs 422/97 . .	22.555.604,04	5.524.960,67	5.196.683,54	22.883.881,17
M. Trasp. R. Liguria D.lgs 422/97 . .	442.103,04	442.103,04	0,00	884.206,08
M. Trasp. R. Emilia Romagna D.lgs 422/97	3.308.482,57	20.721.979,44	0,00	24.030.462,01
M. Trasp. R. Toscana D.lgs 422/97 . .	11.245.061,23	2.306.256,23	1.857.946,16	11.693.371,30
M. Trasp. R. Umbria D.lgs 422/97 . .	33.342.418,20	8.023.979,38	0,00	41.366.397,58

Segue: PROSPETTO N. 4

Debiti di Tesoreria

DEBITI DI TESORERIA	Situazione al 31 dicembre 2005	Aumenti (pagamenti)	Diminuzioni (incassi)	Situazione al 31 dicembre 2006
M. Trasp. R. Lazio D.lgs 422/97 . . .	0,00	16.036.158,43	0,00	16.036.158,43
M. Trasp. R. Abruzzo D.lgs 422/97 .	4.009.464,02	0,00	0,00	4.009.464,02
M. Trasp. R. Campania D.lgs 422/97	379.315.204,70	0,00	38.890.946,42	340.424.258,28
M. Trasp. R. Puglia D.lgs 422/97 . .	64.545.128,23	17.959.676,54	0,00	82.504.804,77
M. Trasp. R. Basilicata D.lgs 422/97	0,00	2.413.798,32	1.446.665,14	967.133,18
M. Trasp. R. Calabria D.lgs 422/97 .	1.040.947,04	2.903.260,89	0,00	3.944.207,93
Min. Trasp. Ferr. Udine-Cividale . . .	500.000,00	500.000,00	0,00	1.000.000,00
Med. Cred. Centr. F. Centr. Garanz..	7.997.625,23	1.000.000,00	3.000.000,00	5.997.625,23
Med. Centr. Conc. Stat. L. 1142/67 .	1.532.797,96	94.500.000,00	59.100.000,00	36.932.797,96
Med. Centr. L. 317/91 Art. 31	300.000,00	200.000,00	0,00	500.000,00
Med. Centr. L. 35/95 Art. 3-bis	2.572.410,36	0,00	0,00	2.572.410,36
Mediocredito Centrale L. 74/96	1.555.445,26	0,00	0,00	1.555.445,26
Medcen ex L. 295/73 S. Interno	18.192.996,17	17.667.768,00	0,00	35.860.764,17
Medcen F.C. Garanzia credito navale	96.607.931,85	8.658.276,00	0,00	105.266.207,85
Artigiancassa	95.024.516,61	44.694.268,55	32.600.000,00	107.118.785,16
Artigiancassa Fondo Garanzia	98.554.236,66	0,00	0,00	98.554.236,66
Artigiancassa Fondi Regionali	19.411.464,20	4.923.900,09	8.000.000,00	16.335.364,29
Min. Lav L. 236/93 Fin. Nazionali	1.704.469.695,81	527.792.484,20	411.971.827,80	1.820.290.362,21
Min. Lav L. 236/93 Fin. Comunitari	356.169.521,94	65.793,22	3.164.743,90	353.070.571,26
Alumix Spa IN L.C.A	107.921.999,89	3.000.000,00	10.107.525,92	100.814.473,97
Efimpianti Spa IN L.C.A	166.519.494,77	10.089.297,12	69.000.000,00	107.608.791,89
Fondo Regionale Protz. civile	31.994.458,53	246.997.007,13	192.866.355,40	86.125.110,26
Fondo Centr. Gar. Autostrade	106.464.808,48	33.520.373,23	1.367.111,43	138.618.070,28
CONI	0,00	450.000.000,00	450.000.000,00	0,00
Autorità Energia Elettrica-Gas	0,00	834.198,00	0,00	834.198,00
Centro Formaz. sviluppo rurale	91.370,38	191.706,13	219.175,07	63.901,44
Fondo Art. 14 L. 1404/1956	0,68	0,00	0,68	0,00
Ente Naz. Ass. Prev. Pittori	3.005.631,44	290.114,30	752.590,31	2.543.155,43
Min. Tes. Gest. Patr. Enti Disc.	3.336.476,30	55.649,96	1.364.876,56	2.027.249,70

Segue: PROSPETTO N. 4

Debiti di Tesoreria

DEBITI DI TESORERIA	Situazione al 31 dicembre 2005	Aumenti (pagamenti)	Diminuzioni (incassi)	Situazione al 31 dicembre 2006
Cons. Svil. Ind.-Potenza	0,00	2.849.994,57	1.400.000,00	1.449.994,57
Consorzio Asi Avellino	0,00	2.399.994,57	591.998,19	1.807.996,38
Consorzio Asi Salerno	0,00	2.249.994,57	1.109.996,38	1.139.998,19
Corte dei Conti	41.722.045,37	265.635.420,04	261.943.147,21	45.414.318,20
Scuola Superiore della P.A.	12.954.398,97	18.837.307,00	15.945.502,32	15.846.203,65
Presidenza Consiglio Ministri	3.129.035.605,79	2.767.478.336,49	2.579.253.744,04	3.317.260.198,24
Consiglio di Stato e T.A.R.	55.369.747,35	190.578.055,32	178.876.828,23	67.070.974,44
Istituto Naz. Commercio Estero	0,00	183.884.679,20	168.818.861,45	15.065.817,75
Istituto Italiano Tecnologia	98.999.994,32	0,00	3.000.000,00	95.999.994,32
Istituto Superiore di Sanità	0,00	273.771.058,47	171.428.666,62	102.342.391,85
Dir. Gen. Serv. AA.GG. Min. P.A.F	0,00	7.784,45	7.784,45	0,00
Ist. Cent. Patologia del libro	0,00	144.000,00	1.144.000,00	0,00
Ist. Cent. Catalogo Biblioteche	0,00	1.103.000,00	1.103.000,00	0,00
Min. Beni Cult. Ist. Restauro.	19.799,73	1.782.000,00	1.782.000,00	19.799,73
Ist. Cent. Catalogo e Documenti	0,00	1.263.000,00	1.263.000,00	0,00
Biblioteca Naz. Centrale.	0,00	2.352.000,00	2.352.000,00	0,00
Ist. Poligraf. e Zecca Stato	30.375.774,19	240.232.351,11	268.843.828,93	1.764.296,37
Irap Erario D. L.vo 446/97	266.673.708,18	3.385.763,16	0,00	270.059.471,34
Regione Sardegna	57.784.876,48	995.628.176,55	756.782.112,00	296.630.941,03
Regione Friuli-Venezia Giulia	106.753.588,40	433.592.354,80	381.840.578,69	158.505.364,51
Provincia Autonoma di Trento	24.528.220,02	3.242.819.011,33	3.243.534.175,34	23.813.056,01
Provincia Autonoma di Bolzano	836.081.786,66	2.994.261.824,08	3.415.227.468,22	415.116.142,52
Regione Val d'Aosta	62.351.157,55	301.061.083,98	304.867.773,57	58.544.467,96
Regione Aut. Friuli V.G. terrem.	30.914.750,37	3.615.198,00	20.000.000,00	14.529.948,37
Regione Sicilia	38.879.788,92	2.286.491.977,88	1.535.349.179,76	790.022.587,04
Regione Trentino-Alto Adige	5.403.883,15	425.078.088,97	375.643.360,57	54.838.611,55
Regione Lazio add. Irpef	1.293.130.589,61	555.679.124,86	1.225.605.807,16	623.203.907,31
Regione Abruzzo add. Irpef	296.844.862,80	94.894.615,80	199.305.916,47	192.433.562,13
Regione Calabria add. Irpef	416.739.783,67	154.226.315,30	194.559.777,98	376.406.320,99

Segue: PROSPETTO N. 4

Debiti di Tesoreria

DEBITI DI TESORERIA	Situazione al 31 dicembre 2005	Aumenti (pagamenti)	Diminuzioni (incassi)	Situazione al 31 dicembre 2006
Regione Toscana add. Irpef.	1.000.439.054,34	363.319.356,23	636.244.025,39	727.514.385,18
Regione Molise add. Irpef.	74.899.777,84	26.090.440,96	33.663.240,99	67.326.977,81
Regione Puglia add. Irpef.	506.516.712,97	232.075.907,97	34.049.612,97	704.543.007,97
Regione Marche add. Irpef.	557.287.635,56	153.748.020,51	354.580.969,76	356.454.686,31
Regione Umbria add. Irpef.	250.109.877,66	83.405.321,67	159.830.289,89	173.684.909,44
Regione Liguria add. Irpef.	484.885.316,20	173.720.503,70	310.089.227,13	348.516.592,77
Regione Sardegna add. Irpef.	226.672.791,48	112.454.146,39	330.792.943,85	8.333.994,02
Regione Piemonte add. Irpef.	2.066.616.929,76	714.309.363,23	1.351.100.694,21	1.429.825.598,78
Regione Campania add. Irpef.	812.843.960,41	318.972.872,56	304.920.170,52	826.896.662,45
Regione Basilicata add. Irpef.	106.305.241,46	34.801.311,10	61.101.678,42	80.004.874,14
Regione Emilia Romagna add. Irpef.	1.252.806.168,84	484.727.992,77	764.680.676,96	972.853.484,65
Regione Friuli V.G. add. Irpef.	264.886.855,19	132.261.332,78	386.878.978,96	10.269.209,01
P. A. Trento add. Irpef.	3.933.499,09	54.411.058,35	55.493.499,09	2.851.058,35
P. A. Bolzano add. Irpef.	4.185.037,56	57.061.730,28	57.079.841,10	4.166.926,74
Regione Veneto add. Irpef.	1.588.982.103,04	574.078.642,47	947.405.701,43	1.215.655.044,08
Regione Lombardia add. Irpef.	3.226.276.140,90	1.580.249.287,99	3.472.887.772,22	1.333.637.656,67
Regione Valle d'Aosta add. Irpef.	1.006.511,18	14.671.288,31	14.667.844,29	1.009.955,20
Regione Sicilia add. Irpef.	554.605.404,87	275.681.867,77	808.304.061,66	21.983.210,98
Regione Lazio Irap amm. pubbl.	3.832.574.343,21	1.410.818.669,72	2.471.405.479,95	2.771.987.532,98
Regione Abruzzo Irap amm. pubbl.	485.909.651,30	228.902.391,58	9.032.264,78	705.779.778,10
Regione Calabria Irap amm. pubbl.	225.161.550,26	376.340.460,51	483.427.593,46	118.074.417,31
Regione Toscana Irap amm. pubbl.	1.294.907.124,58	618.998.612,13	725.424.529,73	1.188.481.206,98
Regione Molise Irap amm. pubbl.	38.225.754,37	63.372.245,11	62.927.112,28	38.670.887,20
Regione Puglia Irap amm. pubbl.	1.629.389.410,90	654.734.381,89	528.957.395,91	1.755.166.396,88
Regione Marche Irap amm. pubbl.	519.512.346,57	250.260.426,95	183.491.799,83	586.280.973,69
Regione Umbria Irap amm. pubbl.	321.337.423,68	154.636.203,73	163.144.329,51	312.829.297,90
Regione Liguria Irap amm. pubbl.	638.058.996,93	296.171.574,57	269.475.782,57	664.754.788,93
Regione Sardegna Irap amm. pubbl.	621.223.961,23	341.970.084,09	936.963.715,51	26.230.329,81
Regione Piemonte Irap amm. pubbl.	1.745.410.067,69	668.675.589,13	762.302.598,46	1.651.783.058,36

Segue: PROSPETTO N. 4

Debiti di Tesoreria

DEBITI DI TESORERIA	Situazione al 31 dicembre 2005	Aumenti (pagamenti)	Diminuzioni (incassi)	Situazione al 31 dicembre 2006
Regione Campania Irap amm. pubbl.	2.046.189.260,54	1.069.413.925,64	806.212.916,30	2.309.390.269,88
Regione Basilicata Irap amm. pubbl.	66.038.678,21	116.690.830,62	151.603.352,03	31.126.156,80
Regione Emilia R. Irap amm. pubbl.	1.742.529.331,81	619.635.757,12	1.153.032.602,18	1.209.132.486,75
Regione Friuli V.G. Irap amm. pubbl.	466.543.474,39	238.613.707,76	687.059.809,83	18.097.372,32
Provincia autonoma Trento Irap amm. pubbl.	10.122.384,38	106.019.668,65	115.874.431,81	267.621,22
Provincia autonoma Bolzano Irap amm. pubbl.	10.739.509,98	129.915.692,26	130.169.509,98	10.485.692,26
Regione Veneto Irap amm. pubbl. . .	1.755.383.453,14	661.091.874,69	873.510.391,85	1.542.963.935,98
Regione Lombardia Irap amm. pubbl.	3.007.552.038,25	1.181.173.090,81	2.692.862.614,59	1.495.862.514,47
Regione Valle D'Aosta Irap amm. pubbl.	3.095.866,64	37.664.783,75	37.721.866,63	3.038.783,76
Regione Sicilia Irap amm. pubbl. . .	1.250.416.609,96	1.042.418.381,31	2.195.849.305,56	96.985.685,71
Regione Lazio Irap altri soggetti . .	5.821.290.005,84	3.315.960.869,68	5.221.213.052,68	3.916.037.822,84
Regione Abruzzo Irap altri soggetti .	645.961.262,32	464.346.668,97	363.797.279,29	746.510.652,00
Regione Calabria Irap altri soggetti .	219.525.275,15	297.103.796,72	244.533.435,35	272.095.636,52
Regione Toscana Irap altri soggetti .	3.237.107.487,17	1.716.108.949,70	1.822.157.462,15	3.131.058.974,72
Regione Molise Irap altri soggetti . .	27.618.361,68	78.861.707,73	69.687.957,38	36.792.112,03
Regione Puglia Irap altri soggetti. . .	664.755.618,52	791.384.083,60	690.511.822,25	765.627.879,87
Regione Marche Irap altri soggetti. .	1.261.121.208,31	743.048.122,81	542.513.473,42	1.461.655.857,70
Regione Umbria Irap altri soggetti. .	438.191.413,80	305.356.005,71	293.141.132,94	450.406.286,57
Regione Liguria Irap altri soggetti . .	1.021.982.806,26	693.312.253,70	623.671.132,82	1.091.623.927,14
Regione Sardegna Irap altri soggetti.	324.579.643,51	378.622.779,14	534.121.982,76	169.080.439,89
Regione Piemonte Irap altri soggetti	3.863.813.329,73	2.296.692.357,50	1.897.026.479,33	4.263.479.207,90
Regione Campania Irap altri soggetti	970.283.185,51	1.281.390.446,53	1.005.766.828,44	1.245.916.803,60
Regione Basilicata Irap altri soggetti	54.191.935,80	113.255.028,98	55.008.298,92	112.438.665,86
Regione Emilia Romagna Irap altri soggetti	4.815.220.103,12	2.590.758.995,96	2.512.637.241,91	4.893.341.857,17
Regione Friuli Venezia Giulia Irap altri soggetti.	571.662.562,03	618.599.899,17	881.383.329,03	308.879.132,17

Segue: PROSPETTO N. 4

Debiti di Tesoreria

DEBITI DI TESORERIA	Situazione al 31 dicembre 2005	Aumenti (pagamenti)	Diminuzioni (incassi)	Situazione al 31 dicembre 2006
Provincia autonoma Trento Irap altri soggetti	1.126.562,81	261.185.628,54	261.178.887,60	1.133.303,75
Provincia autonoma Bolzano Irap altri soggetti	134.234.048,53	290.435.940,34	282.861.048,53	141.808.940,34
Regione Veneto Irap altri soggetti . .	5.339.623.870,88	2.760.290.803,87	2.739.277.345,03	5.360.637.329,72
Regione Lombardia Irap altri soggetti	14.825.753.021,90	7.738.369.869,33	12.223.038.031,06	10.341.084.860,17
Regione Valle D'Aosta Irap altri soggetti	52.511.312,42	57.729.494,15	82.419.312,42	27.821.494,15
Regione Sicilia Irap altri soggetti. . .	683.031.331,38	911.536.977,80	1.171.396.137,52	432.172.171,66
Regione Sardegna disavanzi sanità. .	50.214.790,53	0,00	50.214.790,53	0,00
Regione Sardegna L. 492-493/75 . . .	71.467,60	0,00	0,00	71.467,60
Regione Lazio ris. CEE cof. naz. . . .	13.060.037,79	268.053.034,26	280.000.000,00	1.113.072,05
Regione Abruzzo ris. CEE cof. naz. . .	115.346.255,05	122.522.180,58	162.000.000,00	75.868.435,63
Regione Calabria ris. CEE cof. naz. . .	194.425.465,34	591.583.470,00	350.000.000,00	436.008.935,34
Regione Toscana ris. CEE cof. naz. . .	0,00	457.694.043,96	457.682.544,08	11.499,88
Regione Molise ris. CEE cof. naz. . . .	140.074.614,72	60.498.190,26	150.000.000,00	50.572.804,98
Regione Puglia ris. CEE cof. naz. . . .	524.552.021,38	593.944.940,40	380.000.000,00	738.496.961,78
Regione Marche ris. CEE cof. naz. . . .	159.380.590,23	74.914.396,54	67.989.679,85	166.305.306,92
Regione Umbria ris. CEE cof. naz. . . .	199.473.419,13	115.547.404,32	80.000.000,00	235.020.823,45
Regione Liguria ris. CEE cof. naz. . . .	71.462.946,11	149.575.249,78	100.000.000,00	121.038.195,89
Regione A. Sardegna ris. CEE cof. naz.	492.441.738,82	655.016.310,11	1.082.048.543,19	65.409.505,32
Regione Piemonte ris. CEE cof. naz.	6.671.336,82	448.888.078,11	455.431.725,72	127.689,21
Regione Campania ris. CEE cof. naz.	1.360.820.245,07	1.229.305.188,33	1.600.000.000,00	990.125.433,40
Regione Basilicata ris. CEE cof. naz.	230.185.256,63	227.937.884,02	70.000.014,42	388.123.126,23
Regione Emilia ris. CEE cof. naz. . . .	41.843.106,11	190.350.817,67	100.000.000,00	132.193.923,78
Regione Friuli V.G. ris. CEE cof. naz.	44.425.359,41	204.819.572,85	122.000.000,00	127.244.932,26
Provincia autonoma Trento ris. CEE cof. naz.	59.517,84	54.770.422,03	54.829.939,87	0,00
Provincia autonoma Bolzano ris. CEE cof. naz.	11.202.192,20	45.673.332,17	40.456.553,42	16.418.970,95

Segue: PROSPETTO N. 4

Debiti di Tesoreria

DEBITI DI TESORERIA	Situazione al 31 dicembre 2005	Aumenti (pagamenti)	Diminuzioni (incassi)	Situazione al 31 dicembre 2006
Regione Veneto ris. CEE cof. naz..	325.392,49	278.267.068,49	199.000.000,00	79.592.460,98
Regione Lombardia ris. CEE cof. naz.....	66.616.590,36	251.771.684,36	297.300.000,00	21.088.274,72
Regione autonoma V. D'Aosta ris. CEE cof. naz.....	38.511.368,36	19.026.126,35	55.000.000,00	2.537.494,71
Regione autonoma Sicilia ris. CEE cof. naz.	176.288.937,19	901.958.471,61	970.246.224,73	108.001.184,07
Regione Lazio - Conto Sanità	99,27	0,00	99,27	0,00
Regione Sardegna - Conto Sanità . .	70.003.364,77	1.644.431.620,00	1.597.561.547,00	116.873.437,77
Regione Friuli V. G. - Conto Sanità.	17.479.606,14	1.057.184.106,71	884.686.766,12	189.976.946,73
Provincia autonoma Trento - Conto Sanità	0,00	432.440.446,28	432.440.446,28	0,00
Provincia autonoma Bolzano - Conto Sanità	14.058.768,21	470.116.512,39	460.600.000,00	23.575.280,60
Regione V. D'Aosta - Conto Sanità .	44.209.955,00	134.808.721,73	140.000.000,00	39.018.677,63
Regione Sicilia - Conto Sanità	209.867.631,32	3.672.491.832,00	3.628.937.370,00	253.422.093,32
CEE risorse proprie	1.184.499.966,54	14.916.480.912,98	14.736.327.567,56	1.364.653.311,96
Min. tesoro DPR 532/1973	0,00	13.851.321.986,57	13.851.321.986,57	0,00
Ente nazionale risi	10.124.694,88	21.669.692,49	21.765.408,50	10.028.978,87
Min. tesoro versam. CEE Feoga . . .	150.730.696,00	6.760.957.034,26	6.831.600.000,00	80.087.730,26
Min. Tes. f. rot. polit. CEE fin. naz.	9.301.694.713,57	4.051.481.084,26	4.855.276.180,24	8.497.899.617,59
Min. Tes. - f. rot. finanz. CEE	1.798.572.152,04	4.586.733.557,83	4.785.716.239,26	1.599.589.470,61
Ferr. nord Milano esercizio Spa. . . .	7.876.233,55	0,00	2.008.107,50	5.868.126,05
M. Infrastrutt. Az. mobilità Modena.	3.996.887,41	0,00	0,00	3.996.887,41
Spa esercizio pubblici servizi	14.876.921,97	890.411,32	3.423.396,75	12.343.936,54
Ferrovie del Gargano	3.602,94	0,00	0,00	3.602,94
Cons. az. c. trasporti Reggio E.	8.219.263,15	1.400.000,00	509.715,50	9.109.547,65
Spa Ferrovia elett. Trento Male	1.650,91	0,00	1.650,91	0,00
Ferrottramviarie Spa	9.339.883,33	0,00	7.391.285,31	1.948.598,02
Gruppo torinese trasp. Spa	283.046,08	0,00	23.210,23	259.835,85
Soc. subalpina imprese ferrov.	6.902.589,76	1.300.000,00	411.829,41	7.790.760,35

Segue: PROSPETTO N. 4

Debiti di Tesoreria

DEBITI DI TESORERIA	Situazione al 31 dicembre 2005	Aumenti (pagamenti)	Diminuzioni (incassi)	Situazione al 31 dicembre 2006
Metroferro Spa Roma	3.177.586,43	0,00	0,00	3.177.586,43
S. trasporto Alto Adige Spa (Bz) . . .	80,06	0,00	80,06	0,00
M. trasporti Az. Tr. Spa-Bologna . . .	5.543.381,67	0,00	1.134.830,55	4.408.551,12
Soc. funiviaria Alto Tirreno	22.982.208,22	80,00	22.982.208,22	80,00
Soc. La Ferroviaria It. Arezzo	1.465.714,73	15.605,37	0,00	1.481.320,10
Min. trasporti interporto Padova . . .	0,00	6.076.632,35	4.051.087,88	2.025.544,47
Min. trasporti interporto Bologna . . .	82.633,51	5.330.826,79	3.512.567,97	1.900.892,33
Min. trasporti consorz. Zai Verona . .	2.282.630,88	9.306.558,47	6.265.645,28	5.323.544,07
Min. trasporti interporto Torino	0,07	5.030.493,67	3.353.662,44	1.676.831,30
Min. trasporti interp. Rivalta-Scrvia	0,00	3.098.741,40	2.065.827,60	1.032.913,80
Min. trasporti consorzio Campania . .	0,00	4.648.112,10	3.098.741,40	1.549.370,70
Min. trasporti centro merci Padova .	0,00	3.204.966,24	2.136.644,16	1.068.322,08
Min. trasporti interporto toscano . . .	10.233.649,83	3.795.958,20	529.052,90	13.500.555,13
Min. trasporti Emilia R. L. 380/90 . .	14.917.267,11	0,00	12.116.482,61	2.800.784,50
Min. trasporti Lombardia L. 380/90 .	9.255.558,11	0,00	2.709.309,23	6.546.248,88
Min. trasporti Veneto L. 380/90 . . .	5.269.623,46	0,00	1.112.223,75	4.157.399,71
Min. trasp. Friuli-V. Giulia L. 380/90	790.033,32	0,00	12.325,53	777.707,79
Min. trasporti az. mobilità Genova . .	524.422,85	0,00	314.653,71	209.769,14
Min. trasporti Piemonte L. 380/90 . .	2.324.056,05	0,00	1.394.433,63	929.622,42
Fondo infrast. Fondo Art. 38 L. 166/02	16.621.960,00	30.178.484,00	0,00	46.800.444,00
Fondo svil. mecc. agric. istituti	1.835.159,53	40.405,40	0,00	1.875.564,93
910/12 Credito Emiliano	1.516.214,80	0,00	51.000,00	1.465.214,80
910/12 B. Pop. di Lanciano e Sulmona	256.162,62	0,00	153.697,57	102.465,05
910/12 B. Agricola Mantovana	329.157,00	0,00	197.494,20	131.662,80
910/12 B. Agricola Pop. Ragusa	1.963.775,05	0,00	0,00	1.963.775,05
910/12 Banca Intesa	1.154.029,92	0,00	692.417,95	461.611,97
910/12 B. Coop. Ca. Montefiascone.	22.619,26	0,00	13.571,56	9.047,70
910/12 B. di Trento e Bolzano	32.622,19	0,00	19.573,31	13.048,88

Segue: PROSPETTO N. 4

Debiti di Tesoreria

DEBITI DI TESORERIA	Situazione al 31 dicembre 2005	Aumenti (pagamenti)	Diminuzioni (incassi)	Situazione al 31 dicembre 2006
910/12 Pop. di Lodi	428.422,01	0,00	257.053,21	171.368,80
910/12 B. Pop. dell'Etruria	135.556,25	51.729,15	81.333,75	105.951,65
910/12 B. Pop. di Verona - S. Gemin e Prosp	1.843.116,82	0,00	0,00	1.843.116,82
910/12 BNL. sez. cred. agrario	10.476.284,90	2.094.148,74	385.484,98	12.184.948,66
910/12 Credito Bergamasco	35.995,69	0,00	21.597,41	14.398,28
910/12 B. Picc. Cr. Valtellinese	157.745,17	0,00	94.647,10	63.098,07
910/12 B. Pop. di Crema	52.575,43	0,00	31.545,26	21.030,17
910/12 B. Pop. di Ravenna	34.278,79	0,00	20.567,27	13.711,52
910/12 B. Pop. di Abbiategrasso	1.109,18	0,00	665,51	443,67
910/12 B.P. Bergamo C. Varesino	237.329,32	815,59	143.397,59	95.747,32
910/12 B.P. Bologna e Ferrara	5.851,46	0,00	3.510,88	2.340,58
910/12 B. Pop. di Cremona	379.542,73	0,00	227.725,64	151.817,09
910/12 B. Pop. di Intra	25.822,84	0,00	15.493,70	10.329,14
910/12 B. P. dell'Emilia Scrl	83.317,77	41.985,05	0,00	125.302,82
910/12 B. P. di Sondrio	251.246,86	0,00	150.748,12	100.498,74
910/12 B. Pop. Vicenza	51.139,56	0,00	30.683,73	20.455,83
910/12 B. provinciale Lombarda	291.808,54	0,00	175.085,12	116.723,42
910/12 B. S. Paolo	44.720,80	0,00	44.720,80	0,00
910/12 B. Napoli sez. cred. agr.	19.050.658,81	0,00	19.029.717,37	20.941,44
910/12 B. di Roma	7.753.702,86	100.000,00	10.624,00	7.843.078,86
910/12 B. di Sicilia	5.135.146,42	0,00	0,00	5.135.146,42
910/12 Banca Carime Spa	2.346.329,67	602.832,78	295.026,10	2.654.136,35
910/12 B. di Brescia - S. Paolo Cab.	828.146,76	17.888,32	496.888,06	349.147,02
910/12 Cassa Risp. Parma Piac	20.292,79	0,00	12.175,65	8.117,12
910/12 Rolo Banca 1473	634.729,71	0,00	634.729,71	0,00
910/12 Banco di Sardegna	15.218,26	0,00	9.130,95	6.087,31
910/12 B.C. Agrario di Ferrara	113,83	0,00	68,30	45,53
910/12 Mediocredito Spa	4.016.672,83	0,00	2.410.003,70	1.606.669,13

Segue: PROSPETTO N. 4

Debiti di Tesoreria

DEBITI DI TESORERIA	Situazione al 31 dicembre 2005	Aumenti (pagamenti)	Diminuzioni (incassi)	Situazione al 31 dicembre 2006
910/12 Credito Agricolo Ital.	6.958,73	0,00	6.958,73	0,00
910/12 Monte dei Paschi Siena	6.815.882,28	1.328.356,92	121.030,00	8.023.209,20
910/12 Cassa Risparmio Bologna. . . .	895.159,88	0,00	537.095,93	358.063,95
910/12 Banca Intesa.	5.166.542,45	0,00	3.099.925,47	2.066.616,98
910/12 B. Regionale Europea	7.968,41	0,00	4.781,05	3.187,36
910/12 Banco Lariano	27.938,15	0,00	16.762,89	11.175,26
910/12 I.C.C.R.E.A.	11.332.671,74	3.144.334,05	440.590,00	14.036.415,79
910/12 I.B. San Paolo di Torino	12.924.761,91	0,00	12.429.261,20	495.500,71
910/12 B. di Napoli Az. Bancaria . . .	114.548,07	0,00	68.728,84	45.819,23
910/12 Banca Pop. Friuladria	223.152,25	0,00	133.891,35	89.260,90
910/12 Banca Intesa.	7.449.276,66	0,00	4.469.565,99	2.979.710,67
910/12 B. Ant. - Pop. Veneta	4.098.465,63	560.000,00	0,00	4.649.465,63
910/12 Banca Pop. di Cavezzo	2.922,11	0,00	1.753,27	1.168,84
910/12 Cassa Resp. di Imola	7.257,29	0,00	4.354,37	2.902,92
910/12 Banca Pop. del Lazio	88.427,75	0,00	53.056,65	35.371,10
910/12 B. P. di Novara Scrl	892.297,54	0,00	630.340,38	261.957,16
910/12 B. Pop. dell'Adriatico	362.389,30	0,00	217.433,58	144.955,72
910/12 B. P. del Materano	123.848,00	0,00	123.848,00	0,00
910/12 Banca Pop. di Soncino.	2.038,97	0,00	2.038,97	0,00
910/12 B. P. S. Felice sul Panaro . . .	479,53	0,00	287,72	191,81
910/12 Credito Italiano.	2.539.603,26	0,00	2.539.603,26	0,00
910/12 B. Sicilia Az. Bancaria	29.330,13	0,00	17.598,08	11.732,05
910/12 C. Unicredit Banca SpA.	1.655.921,59	3.535.314,67	2.898.152,74	2.293.083,52
910/12 Cassa R. Prov. l'Aquila	497.701,25	0,00	298.620,75	199.080,50
910/12 Veneto Banca	1.262,38	0,00	757,43	504,95
910/12 Banca di Piacenza.	119.245,20	0,00	71.547,12	47.698,08
910/12 C.R. Pescara e Loreto A.	10.445,73	0,00	6.267,43	4.178,30
910/12 Banca Pop. Pugliese	889,88	0,00	533,92	355,96
910/12 B. Pop. Carire	138.988,63	0,00	83.393,18	55.595,45

Segue: PROSPETTO N. 4

Debiti di Tesoreria

DEBITI DI TESORERIA	Situazione al 31 dicembre 2005	Aumenti (pagamenti)	Diminuzioni (incassi)	Situazione al 31 dicembre 2006
910/12 Cassa R. Prov. di Teramo . .	271.208,04	0,00	162.724,82	108.483,22
910/12 Banca Pop. di Cividale	103.475,75	0,00	62.085,45	41.390,30
910/12 Banca Pop. Ancona Scrl . . .	1.729.827,34	0,00	1.037.896,40	691.930,94
910/12 Banca Pop. di Spoleto	281.912,96	0,00	104.521,50	177.391,46
910/12 Banca Pop. Puglia-Basil. . . .	502.411,99	179.184,35	19.125,00	662.471,34
910/12 Banca Pop. di Bari	2.079.918,42	94.961,86	18.900,00	2.155.980,28
910/12 Banca Pop. Alto Adige	0,66	0,00	0,00	0,66
910/12 Cooperbanca.	21.325,13	0,00	12.795,08	8.530,05
910/12 Cassa R. Prov. di Chieti. . . .	726.841,30	0,00	436.104,78	290.736,52
910/12 Banca Cattolica Spa	15.991,57	0,00	9.594,94	6.396,63
910/12 B. Pop. di Cesena	104.962,63	0,00	104.962,63	0,00
910/12 B. Pop. Alto Lazio	129.322,87	0,00	129.322,87	0,00
910/12 B. Toscana	203.825,39	0,00	122.295,23	81.530,16
910/12 B. Pop. Coop Crotone	2.311.986,45	0,00	1.387.191,87	924.794,58
910/12 B. P. Siciliana Canicattì	2.799,22	0,00	2.799,22	0,00
B.C. Pop. Torre del Greco	1.337.028,60	1.089.618,61	802.217,16	1.624.430,05
910/12 Banca Pop. Dell'Irpinia	141.848,79	3.355.554,73	241.214,27	3.256.189,25
910/12 Banca di Sassari Spa	918.621,24	0,00	0,00	918.621,24
L. 493 Credito Emiliano.	42.508,02	0,00	25.504,81	17.003,21
L. 493 B. di Trento e Bolzano	55.525,31	0,00	33.315,19	22.210,12
L. 493 B. Antoniana Pop. Veneta . .	138.035,57	0,00	82.821,34	55.214,23
L. 493 BNL S.A. Creditfondiario. . .	2.395.198,01	0,00	1.437.118,81	958.079,20
L. 493 BNL Spa ex Coopercredito. .	67.569,86	0,00	40.541,92	27.027,94
L. 493 Credito Pop. Salentino	66.883,49	0,00	40.130,09	26.753,40
L. 493 B. Napoli sez. cred. agr.	1.747.298,16	0,00	1.048.378,90	698.919,26
L. 493 Banco di Santo Spirito	475.301,70	0,00	285.181,02	190.120,68
L. 493 Banco di Sicilia	584.785,96	0,00	350.871,58	233.914,38
L. 493 Meliorbanca	683.625,67	0,00	410.175,40	273.450,27
L. 493 Banco di Sardegna.	200.974,81	0,00	120.584,89	80.389,92

Segue: PROSPETTO N. 4

Debiti di Tesoreria

DEBITI DI TESORERIA	Situazione al 31 dicembre 2005	Aumenti (pagamenti)	Diminuzioni (incassi)	Situazione al 31 dicembre 2006
L. 493 B. Creditagrario Ferrara	352,74	0,00	211,64	141,10
L. 493 Unicredit Banca	669.684,46	0,00	401.810,68	267.873,78
L. 493 Unicredit Banca Mediocr . . .	6.399,58	0,00	3.839,75	2.559,33
L. 493 S. Banca Impresa	3.523,15	0,00	2.113,89	1.409,26
L. 493 Monte dei Paschi Siena	459.112,32	0,00	275.467,39	183.644,93
L. 493 Cassa Risparmio Bologna . . .	238,60	0,00	143,16	95,44
L. 493 Banca Intesa	29.131,78	0,00	17.479,07	11.652,71
L. 493 I.C. Casse Rurali Artig.	1.015.048,98	0,00	609.029,39	406.019,59
L. 493 I.B.S. Paolo di Torino	171.677,04	0,00	103.006,22	68.670,82
910/12 Banca Pop. di Milano	166.021,96	0,00	99.613,18	66.408,78
910/12 Cassa Risparmio Firenze . . .	112.965,75	0,00	0,00	112.965,75
910/12 Banca Carige Spa	313.119,93	0,00	187.871,96	125.247,97
Fondo svil. mecc. agric. L. 910/66. .	101.258.063,12	13.008.623,59	0,00	114.266.686,71
Fondo centr. cred. pesch. L. 41/82. .	6.963.955,81	6.906.664,88	3.056.712,49	10.813.908,20
Artigiancassa F. Malta L. 384/88. . .	0,00	5.081.497,30	5.081.497,30	0,00
Min. esteri coop. e sviluppo	118.138.010,81	0,00	118.138.010,81	0,00
Med. centr. L. 237/93 - Art. 2.	5.413.403,94	60.000,00	0,00	5.473.403,94
Med. centr. L. 662/96 Garanzia Pim	302.504.955,46	43.000.000,00	9.000.000,00	336.504.955,46
Med. centr. m.ro amb L. 448/98 . . .	0,00	9.129.930,00	0,00	9.129.930,00
Artigiancassa F. Rotat. L. 49/87 . . .	2.166.831.135,16	160.948.267,93	30.000.000,00	2.297.779.403,09
Med. centr. Fondo rot. med. reg . . .	3.823,32	0,00	2.293,99	1.529,33
Med. centr. capit. rischio Pmi L. 388	199.303.966,00	1.000.000,00	3.000.000,00	197.303.966,00
Fondo gar. autostr. L. 531/82	313.231.645,05	184.689.830,54	28.800.000,00	469.121.475,59
Simest Fondo ex L. 394/81	683.200.301,75	70.000.000,00	0,00	753.200.301,75
Simest Fondo inv. Jugoslavia	7.500.000,00	0,00	0,00	7.500.000,00
Mutui territori montani.	272.542,50	0,00	163.525,50	109.017,00
BNL Spa ex Coopercredito	1.299.861,66	0,00	779.917,00	519.944,66
Efim in liquidazione DL 487/92 . . .	79.461.139,30	0,00	40.000.000,00	39.461.139,30
FINTECNA SPA Rubrica ex IRISPA	1.735.561.371,19	436.959.555,22	150.049.706,00	2.022.471.220,41

Segue: PROSPETTO N. 4

Debiti di Tesoreria

DEBITI DI TESORERIA	Situazione al 31 dicembre 2005	Aumenti (pagamenti)	Diminuzioni (incassi)	Situazione al 31 dicembre 2006
Mintes Dip. Tes. DL 143/98 Art. 7 .	1.487.414.941,03	0,00	0,00	1.487.414.941,03
IMI-leggi 184/71 e 59/74	150.414,46	0,00	150.414,46	0,00
M.A.F Fondo solidarietà naz.	960.957,00	49.500.000,00	50.085.364,61	375.592,39
Min. tes. condono fiscale	622.377,07	0,00	622.377,07	0,00
Dip. tesoro organismi internaz.	415.916.059,09	44.448.000,00	121.538.875,36	338.825.183,73
Fondo oscillaz. prezzi petrol.	6.972.168,14	0,00	6.972.168,14	0,00
Edil. residenz. contributi Stato.	1.593.243,85	602.943,94	602.927,93	1.593.259,86
Edilizia personale P.S. L. 52/76.	30.178.279,30	0,00	2.369.158,82	27.809.120,86
Contrib. capit. comuni L. 784/80.	17.468.468,26	0,00	106.052,61	17.362.415,65
Anticip. finanz. comuni L. 784/80.	60.948.082,30	0,00	0,00	60.948.082,30
Contr. interessi comuni L. 784/80.	15.440.090,92	0,00	36.774,52	15.403.316,40
Fondo interv. L. 526/82 art. 56	5.096.970,72	0,00	3.058.182,43	2.038.788,29
Contr. Fesr ai comuni L. 784/80	83.614.196,74	0,00	0,00	83.614.196,74
Urbanizzaz. aree L. 94/82 art. 3	2.955.580,75	359.557,35	485.468,29	2.829.669,81
Ed. abitativa str. L. 94/82 art. 2.	42.225.422,15	0,00	3.354.815,08	38.870.607,81
Art. 21 - 1° comma L. 130/83	194.167.367,27	0,00	2.886.635,31	191.280.731,96
Legge n. 95/1995 Svil. Italia.	9.937.970,70	0,00	8.962.782,42	975.188,28
Ferrovie in concessione L. 910/86.	17.963.111,84	0,00	10.777.867,10	7.185.244,74
Fondo ex AGENSUD L.64/86.	23.879.372,86	0,00	0,00	23.879.372,86
Fondo rotazione L. 179/92	271.481.698,26	21.791.158,31	26.979.672,60	266.293.183,97
Metano Cont. Cap. L. 266/97 art. 9	211.848.775,26	0,00	52.850.597,48	158.998.177,78
Metano Con. Inter. L. 526/82 art. 28	26.348.492,78	0,00	4.846.934,41	21.501.588,37
Metano C.C.L. 73/98 artt. 2-4-6	348.144,64	0,00	209.033,64	139.111,00
L. 608/96 art. 9, c. 7 svil. Italia.	458.126,02	9.297.000,00	108.078,00	9.647.048,02
Edil. Sovvenz. Progr. Centrali	1.072.611.180,87	23.098,29	66.450.625,81	1.006.183.353,35
Edilizia Agevol. Prog. Centrali	783.487.561,66	107.784.317,57	22.362.238,02	868.909.641,21
Edil. Sovv. Fondo Globale Reg.	2.172.104.881,63	177.429.481,80	375.043.807,66	1.974.490.555,77
Fondo Progettazione Prel. L. 144/99	20.353.545,12	0,00	1.497.561,09	18.855.984,03
Att. contratti d'area L. 662/96.	141.511.970,39	25.619.825,36	38.158.634,41	128.973.161,34

Segue: PROSPETTO N. 4

Debiti di Tesoreria

DEBITI DI TESORERIA	Situazione al 31 dicembre 2005	Aumenti (pagamenti)	Diminuzioni (incassi)	Situazione al 31 dicembre 2006
Patti territoriali L. 662/96	379.308.507,61	16.653.731,93	255.786.615,44	140.175.624,10
DL 269/03 erog. mutui trasfer.	7.759.420.536,49	0,00	2.369.024.831,95	5.390.395.704,54
DL 269/03 interessi BPF trasfer.	2.942.263.212,14	12.705.949.687,00	13.198.212.899,37	2.449.999.999,77
DL 269/03 incassi e pagamenti	33.315.205.997,20	8.700.452.426,64	3.166.848.965,01	38.848.809.458,83
MEF Gestione Servizio Depositi	1.152.721.100,46	179.589.443,96	0,00	1.332.310.544,42
MIUR Alloggi studenti L. 338/00	49.084.064,00	55.099.332,00	662.167,50	103.521.228,50
CDP Spa gest sep aume cap ispa.	3.332.964.417,23	0,00	3.332.964.417,23	0,
Cassa DP Spa gestione separata.	57.839.200.839,73	49.141.143.995,29	30.061.301.778,28	76.919.043.056,74
Cassa DP Spa - pagamenti	541.855.316,73	1.383.568.757,78	1.585.974.930,22	339.448.144,29
Banca Nazionale del Lavoro	1.616.339,85	2.985.484,98	3.075.094,24	1.226.730,59
Totale «Altre amministrazioni in conto corrente infruttifero»	313.422.588.808,11	485.643.577.272,41	504.956.933.613,64	294.109.232.466,88
Totale «conti correnti»	338.031.766.066,57	502.133.745.723,08	511.054.301.084,97	329.111.210.704,68
III. INCASSI DA REGOLARE				
Vaglia del Tesoro	60.105.093,23	91.917.223.033,24	91.914.816.793,09	62.511.333,38
Partite diverse	427.052.177,88	210.052.350,40	251.863.417,62	385.241.110,66
Totale	487.157.271,11	92.127.275.383,64	92.166.680.210,71	447.752.444,04
IV. ALTRE GESTIONI				
<i>a) Contabilità speciali (analitico)</i>				
Dir. gen. tesoro	1.291,14	0,00	0,00	1.291,14
Prefetture	1.129.643.019,06	6.392.084.422,12	6.221.483.543,02	1.300.243.898,19
Amm. scolastica provveditorati	1.322.144.649,41	3.930.314.116,89	3.842.195.825,81	1.410.262.940,49
Com. gen. carabinieri - Direz. amm.	27.433.065,98	3.831.903.541,25	3.803.387.474,55	55.949.132,68

Segue: PROSPETTO N. 4

Debiti di Tesoreria

DEBITI DI TESORERIA	Situazione al 31 dicembre 2005	Aumenti (pagamenti)	Diminuzioni (incassi)	Situazione al 31 dicembre 2006
Com. gen. finanza - Direz. amm.	90.095.647,19	2.197.654.047,41	2.207.008.279,48	80.741.415,12
Comiliter - Direz. amm.	80.517.545,36	8.816.741.115,30	8.752.587.944,33	144.670.716,33
Albo autostrasportat. - L. 162/93	0,00	7.875.000,00	5.875.000,00	2.000.000,00
Prefetture - D.M. 248/97.	550.988,73	0,00	120.659,84	430.328,89
Min. finanze - Uffici entrate	22.137.145,96	5.913,59	18.705.529,15	3.437.530,40
Introiti fiscali e contribut. (1)	4.530.025.480,16	453.954.489.223,25	454.013.810.893,94	4.470.703.809,47
Rimborsi IVA non residenti	8.029.733,85	365.996,09	1.566.787,35	6.828.942,59
Ag. ent. dir. cent. oper. pe e-comm. . . .	302.738,91	6.347.768,78	6.460.657,30	189.850,39
Entr. reg. sic. e rimb. c. fiscale	3.688.457,97	8.238.736.957,40	8.239.008.923,94	3.416.491,43
Fondi rilancio economia	1.159.445.738,45	0,00	1.159.445.738,45	0,00
Intendenza di finanza I.C.I.	4.046.681,15	52.999,13	2.136.065,69	1.963.614,59
P.G. regione Val d'Aosta	1.299.181,92	17.178.995,73	16.217.282,60	2.260.895,05
P.C. giust. amm. reg. Sicilia	451.259,74	1.988.027,08	1.437.701,20	1.001.585,62
Comm. gov. reg. Trentino-A. Adige.	12.562.382,52	91.190.951,02	86.680.904,87	17.072.428,67
Legge n. 61 - 30 marzo 1998	1.700.377.263,95	89.092.893,16	385.039.714,56	1.404.430.442,55
Comm. gov. emergenza idrica	929.104.719,39	91.348.321,99	272.359.619,62	748.093.421,76
R. ST. SP. E. PR. Aut. Add. Irpef E.L.	2.266.288,43	23.726.634,96	23.512.584,32	2.480.339,07
A.I.P.A. DPCM 769/94.	359.671.927,91	66.106.742,92	68.940.482,76	356.838.188,07
Com. gar. L. 146/90.	1.734.822,63	3.375.770,97	2.402.858,89	2.707.734,71
Com. gov. aree Castel Volturno.	303.086,62	759.512,82	772.055,82	290.543,62
Ufficio Naz. Servizio Civile	94.576.918,70	237.858.970,56	238.136.463,57	94.299.425,69
Sogg. att. interv. ord. 3275/03	12.481.482,60	2.846.017,83	9.340.170,62	5.987.329,81
Prov. Roma - Sicurezza stradale	49.878,13	0,00	29.926,88	19.951,25
Com. Lecce - Sicurezza Stradale	1,09	135.170,98	58.470,24	76.701,83
Prov. Cagliari - Sicurezza Stradale.	0,01	0,00	0,01	0,00
Com. Messina - Sicurezza Stradale	35.580,52	0,00	21.348,31	14.232,21
Città Grugliasco - Sicurezza Stradale	59.986,93	0,00	33.000,00	26.986,93
Pon Sicurezza Mezzogiorno	164.604,37	2.108.663,25	2.117.648,07	155.619,55
Comuni - P.R.U. - L. 179/92.	166.926.327,70	48.447.973,53	41.252.851,07	174.121.450,16

Segue: PROSPETTO N. 4

Debiti di Tesoreria

DEBITI DI TESORERIA	Situazione al 31 dicembre 2005	Aumenti (pagamenti)	Diminuzioni (incassi)	Situazione al 31 dicembre 2006
ATER - P.R.U. - L. 179/92	10.199.837,90	67.342,37	4.419.193,89	5.847.986,38
Comuni - Piano traf. D.lgs. 285/92 .	41.316,55	24.789,94	20.658,28	45.448,21
M. Int. D.C.F. Loc. Add. Irpef E.L. .	107.595.250,30	1.530.110.299,30	1.531.536.385,60	106.169.164,00
Pres. Cons. Min. Emerg. Sociale . . .	1.026.779,33	0,00	279.225,98	747.553,35
Com. Del. nuove province	0,00	9.240.000,00	327.853,69	8.912.146,31
Urban Italia.	32.181.063,24	26.978.639,05	33.373.574,87	25.786.127,42
Interreg.a	50.427,98	298.751,03	264.019,17	85.159,84
EQUAL	0,00	485.731,85	456.866,32	28.865,53
Pon difesa suolo	38.928.061,48	4.130.004,28	35.641.279,45	7.416.786,31
Pon risorse idriche QCS 99-99	0,00	3.017.634,27	1.223.203,32	1.794.430,95
Beni culturali POR ASSE I e II. . . .	15.325.601,91	31.410.577,40	31.485.887,57	15.250.291,74
Beni culturali DOCUP 2000-06	237.675,96	1.182.069,35	860.076,15	559.669,16
Ist. naz. previdenza sociale	6.977.713.133,91	114.356.849.618,73	110.274.621.760,38	11.059.940.992,26
Direzione generale I.N.P.S.	7.341.268,62	67.925.869,76	58.163.173,55	17.103.964,83
Gestioni liquid. ex-enti osped.	26.082,04	0,00	365,52	25.716,52
Com. Na. prev. ri. sism. Beni Cult. .	924,38	0,00	554,63	369,75
Sovrintendenze Beni Storici.	24.031,59	11.670,46	31.078,46	4.623,59
Prov. OO.PP. terremoti	163.317,83	1.066.800,00	455.835,27	774.282,56
Uff. def. att.re pop. terr. nov. 80 . . .	0,00	372.000.000,00	124.000.000,00	248.000.000,00
P.G.R. camp. comm. str. gov. 887/84	20.835.339,59	23.439.204,47	31.076.801,82	13.197.742,24
Comm. str. contenz. D.L. 131/97 . . .	217.971.242,72	759.171,39	18.314.582,15	200.415.831,94
Comune Matera L. 771/86	5.823.728,50	0,00	1.308.460,21	4.515.268,29
Enti locali legge 219/81	880.669.297,89	103.156.582,76	217.540.957,19	766.284.923,46
Pres. Provincia Rieti L. 115/80	186.476,24	0,00	111.885,75	74.590,49
Com. Ancona - Eventi calamitosi . .	1.750.354,03	0,00	96.366,49	1.653.987,54
Pr. reg. Marche ord. fpc. 2668/97 . .	270.421.926,02	37.975.628,40	158.442.925,45	149.954.628,97
Pr. reg. Umbria ord. fpc. 2668/97 . .	11.220.259,70	230.417,48	4.200.899,80	7.249.777,38
Com. del. Beni Cult. ord. 2669/97 . .	837.606,76	0,00	63.255,71	774.351,05
Dirigenti amm. - D.L. 632/1981 . . .	6.060.736,23	31.075.076,48	25.101.381,09	12.034.431,62

Segue: PROSPETTO N. 4

Debiti di Tesoreria

DEBITI DI TESORERIA	Situazione al 31 dicembre 2005	Aumenti (pagamenti)	Diminuzioni (incassi)	Situazione al 31 dicembre 2006
Enti aut. porti art. 40 L. 119/81	9.594.510,17	52.116.899,11	1.786.227,42	59.925.181,86
Capitanerie Porto-Legge 133/89	3.175.726,45	5.785.025,83	6.389.138,73	2.571.613,55
Fondo Balcani legge 84-2001	0,00	2.541.802,19	0,00	2.541.802,19
Fondo Agevolazioni ricerca-far	498.602.583,51	252.286.476,45	431.918.942,43	318.970.117,53
Uff. Restitut. Prelievi agricoli	5.765.108,64	89.422.238,67	91.205.475,13	3.981.872,18
Ist. aut. case popolari	480.442.893,37	209.050.191,79	287.191.066,17	402.302.018,99
IACP - art. 1 L. 560/93	870.629.483,59	182.081.080,51	170.642.202,80	882.068.361,30
Enti locali - art. 1 L. 560/93	94.866,56	0,00	1.837.639,69	13.142.789,17
Com.ve M.LL.PP. reg. Ven. F. Cer.	14.980.428,86	0,00	1.837.639,69	13.142.789,17
Università - edil. universitaria	7.662.959,93	5.000.900,00	3.466.765,14	9.197.094,79
Genio civile	268.192,31	0,00	1.062,00	267.130,31
Provveditorati opere pubbliche	2.907.263,72	219.094,57	996.179,40	2.130.178,89
Autorità bacini idrografici	50.756.042,90	7.988.215,53	13.955.235,22	44.789.023,21
Enti pubblici-prog. ris. idriche	9.727.844,97	1.403.223,54	4.624.825,65	6.506.242,86
Pres. mag. acque Ve - L. 206/95	146.129.148,10	24.754.002,05	60.989.133,26	109.894.016,89
LL.PP. - Interventi Settore Porti	1.024.763,36	0,00	409.072,50	615.690,86
Interventi Parcheggio	0,00	681.711,96	2.901,24	678.810,72
Risan. bieticolo saccarifero	15.863.059,33	0,00	6.591.086,41	21.093.476,41
Sindaci PA e CT Straord. esigen.	10.184.562,82	17.500.000,00	6.591.086,41	21.093.476,41
L. 46/82 innovaz. tecnologica	1.280.112.695,37	32.813.488,97	285.899.940,35	1.027.026.243,99
Interventi imprenditor. femm.le	4.004,33	0,00	0,00	4.004,33
Interventi aree depresse	2.533.676.158,32	501.194.593,30	353.124.924,65	2.681.745.826,97
Interventi artt. 21 e 32 L. 219/81	43.947.445,89	47.264.861,82	4.067.054,19	87.145.253,52
Min. ind. - L. 449/97	1,29	0,00	0,77	0,52
Min. att. prod. reg. CE 1145/03	350.158.878,01	0,00	29.194.642,52	320.964.235,49
Ricevitorie principali dogane	28.632.808,08	91.860.271,99	90.437.430,91	30.055.649,16
Istit. agronomico Oltremare	8.298.707,55	6.412.133,65	6.186.890,37	8.523.950,83
Uffici portuali lavoro	837.702,61	0,00	7.936,55	5.291,04
Sovrintendenza beni culturali	13.227,59	0,00	7.936,55	5.291,04
Sovrint. beni culturali - L. 67/88	14.681.850,04	9.621.101,11	12.352.972,09	11.949.979,06

Segue: PROSPETTO N. 4

Debiti di Tesoreria

DEBITI DI TESORERIA	Situazione al 31 dicembre 2005	Aumenti (pagamenti)	Diminuzioni (incassi)	Situazione al 31 dicembre 2006
Min. beni cult. - L. 135/97-203/97..	820.743.951,73	292.448.857,18	570.123.167,25	543.069.641,66
I.S.P.E.S.L. D. lvo 268/93.	103.475.324,06	93.000.704,15	116.757.802,29	79.718.225,92
Aut. bac. idrogr. spese corr.	5.821.922,36	12.841.415,34	12.684.327,83	5.979.009,87
Aut. Vigil. Lav. Pub.	8.421.330,53	36.922.064,68	32.724.785,34	12.618.609,87
INPDAL - Incassi contr. unificati . .	7.847.637,82	943.081,36	8.000.000,00	790.719,19
ENPALS - Incassi contr. unificati . .	69.373.136,39	951.425.757,81	948.491.487,16	72.307.407,04
Agenzia Italiana del Farmaco	40.564.432,78	32.722.517,84	64.037.510,49	9.249.440,13
Fondo protezione civile	203.207.141,82	247.223.312,03	206.131.402,52	244.299.051,33
Ord. FPC - Emergenza ambientale. .	875.551.883,92	729.483.451,80	633.656.454,33	971.378.881,39
Investimenti diretti.	340.266,61	37.382.175,53	1.844.189,05	35.878.253,09
O.P.C.M. Grandi eventi	2.813.748,56	24.864.679,28	18.799.452,98	8.878.974,86
Vertice G8 - Pref. GE	95.615,43	0,00	8.214,48	87.400,95
Provv. Umbria - Caserma VV.FF. . .	114.403,26	0,00	18.733,95	95.669,31
Provv. Umbria-Excasa del Fascio . .	146.987,42	0,00	28.507,85	118.479,57
Comm.D.Emerg.G.Sasso-O.3303/03 .	905.519,56	33.006.792,55	33.163.861,47	748.450,64
Istituto Naz. commercio estero	25.482,12	130.226,18	145.828,29	9.880,01
Gestioni Cassa DD.PP.	248.040.835,20	2.149.697.052,71	2.153.699.020,99	244.038.866,92
INPDAP - Pens. Contr. Stato	396.196.212,69	2.516.860.342,91	2.585.147.365,63	327.909.189,97
INPDAP - Gest. Aut. D - C.P.D.E.L.	1.455.137.509,51	13.036.713.280,24	13.017.748.354,71	1.474.102.435,04
INPDAP - Gest. Aut. D - C.P.S. . . .	422.075.623,59	3.655.557.394,86	3.719.627.509,56	358.005.508,89
INPDAP - Gest. Aut. D. - C.P.I. . . .	19.804.243,83	231.031.216,24	227.903.781,28	22.931.678,79
INPDAP - Gest. Aut. D. C.P.U.G . .	3.251.414,85	11.849.928,81	14.387.338,36	714.005,30
INPDAP - G.A. Prest. creditizie . . .	26.211.869,25	224.133.089,04	226.555.635,45	23.789.322,84
Poste SPA - Servizio tesoreria.	675.555.545,50	120.833.684.023,81	121.000.485.876,66	508.753.692,65
Enti Tab. «A» legge 720/84 (*)	44.562.190.700,93	467.092.806.288,71	468.493.222.950,24	43.161.774.039,40
a) Totale «contabilità speciali» . . .	76.602.845.294,57	1.218.438.896.592,88	1.217.934.311.441,69	77.107.430.445,76
TOTALE TESORERIA . . .	422.134.205.942,58	585.959.555.860,99	596.653.631.217,49	411.440.130.586,08
TOTALE . . .	498.737.051.237,15	1.804.398.452.453,87	1.814.587.942.659,18	488.547.561.031,84

Segue: PROSPETTO N. 4

Debiti di Tesoreria

DEBITI DI TESORERIA	Situazione al 31 dicembre 2005	Aumenti (pagamenti)	Diminuzioni (incassi)	Situazione al 31 dicembre 2006
b) Depositi di terzi	74.329.614,67	60.251.039,70	82.630.677,44	51.949.976,93
TOTALE «ALTRE GESTIONI» . . .	76.677.174.909,24	1.218.499.147.632,58	1.218.016.942.119,13	77.159.380.422,69
TOTALE GENERALE . . .	617.162.260.209,64	2.107.168.478.877,21	2.112.445.735.785,73	611.885.003.301,12
(1) Agenzia Entrate - Fondi riscossione	292.656.506,48	422.085.443.285,46	421.335.716.448,77	1.042.383.343,17
Agenzia Entrate - Fondi bilancio	4.094.609.717,28	31.868.917.656,79	32.665.480.152,66	3.298.047.221,41
Agenzia Entrate - Fondi INPS . .	62.635.456,83	0,00	340.533,18	62.294.923,65
Agenzia Entrate - Fondi INAIL .	748.204,24	0,00	791,88	747.412,36
Dip. Pol. Fisc.-Sosp. Agev. Banc.	79.375.595,33	128.281,00	12.272.967,45	67.230.908,88
TOTALE . . .	4.530.025.480,16	453.954.489.223,25	454.013.810.893,94	4.470.703.809,47

Segue: PROSPETTO N. 4

Debiti di Tesoreria

DEBITI DI TESORERIA	Situazione al 31 dicembre 2005	Aumenti (pagamenti)	Diminuzioni (incassi)	Situazione al 31 dicembre 2006
<i>Enti Tab. A - legge 720/84 - Contabilità speciali di tesoreria unica</i>				
Dipartimenti universitari	38.572.277,77	127.982.246,83	153.547.770,65	13.006.753,95
Consorzi interuniversitari	71.504.901,77	173.544.485,35	147.597.595,49	97.451.791,63
Università	1.012.990.326,65	5.694.448.823,93	6.250.152.857,60	457.286.292,98
Altri centri spesa università	3.845.595,52	14.434.798,31	8.788.576,25	9.491.817,58
Enti reg. diritto studio universitario .	327.719.777,40	562.965.250,36	576.290.670,29	314.394.357,47
Province	4.182.618.856,38	4.465.798.180,71	4.769.849.099,97	3.878.567.937,12
Comuni	9.578.906.370,82	34.209.993.272,37	35.329.799.228,61	8.459.100.414,58
Aziende e cons. serv. pubblici	19.213.299,51	91.407.916,74	93.433.027,74	17.188.188,51
Comunità montane	544.257.453,53	1.017.845.465,31	1.020.502.122,59	541.600.796,25
Consorzi comunali e provinciali	411.641.841,53	1.083.758.684,95	1.021.151.665,50	474.248.860,98
Comuni con popolaz. inf. 5.000 abitanti	2.714.429.004,33	4.950.876.285,81	4.980.973.036,81	2.684.332.253,33
Servizi sociali enti locali	38.182.836,80	324.152.589,93	279.629.623,93	82.705.829,80
Ist. scient. ricovero e cura	67.633.742,74	1.384.247.581,68	1.367.654.161,46	84.227.162,96
USL spese corr. 1983 e prec.	7.254,70	411,50	3.123,00	4.543,20
USL spese c/cap. 1983 e prec.	782,19	0,00	0,00	782,19
USL spese corr. 1984 e succ.	2.446.935.761,86	89.846.086.378,00	90.014.404.700,73	2.278.617.439,13
USL spese c/cap. 1984 e succ.	361.134.466,47	1.229.275.614,83	1.255.448.214,80	334.961.866,50
Agenzia Servizi Sanitari Regionali . .	17.804.999,57	6.472.629,62	6.721.698,04	17.555.931,15
Aziende ospedaliere	75.925.019,04	5.503.551.501,36	5.405.038.029,64	174.438.490,76
Enti del S.S.N. Gest. liquidità	128.994.035,68	132.287.537,72	173.239.407,86	88.042.165,54
Policlinici Universitari	92.353.216,15	607.316.458,14	610.467.911,69	89.201.762,60
Autorità portuali	700.108.776,57	579.966.173,99	497.098.590,11	782.976.360,45
Camere di Commercio	1.108.686.801,18	26.161.278,77	253.983.937,62	880.864.142,33
Parchi Nazionali	148.946.860,59	83.300.538,63	94.220.650,29	138.026.748,93
Aziende turistiche	10.996.152,96	33.832.410,36	34.468.006,84	10.360.556,48
Aziende cura e promoz. turist.	32.611.123,57	136.550.376,30	133.919.478,64	35.242.021,23

Segue: ALLEGATO AL PROSPETTO N. 4

Debiti di Tesoreria

DEBITI DI TESORERIA	Situazione al 31 dicembre 2005	Aumenti (pagamenti)	Diminuzioni (incassi)	Situazione al 31 dicembre 2006
Enti parchi regionali.	53.542.647,06	108.593.073,52	108.025.532,53	54.110.188,05
Enti regionali sviluppo agricolo	108.614.793,14	282.209.502,79	297.739.912,95	93.084.382,98
Ist. sviluppo professionale lavoratori	3.040.971,32	68.273.208,41	71.314.179,73	0,00
Biblioteca docum. pedagog.	16.359.528,21	44.844.994,50	44.592.113,02	16.612.409,69
Gestioni governative ferro-lacuali . .	318.392.454,20	88.140.978,43	179.021.918,90	227.511.513,73
Consorzi industrializzazione	10.201.486,27	44.735.989,54	42.517.880,38	12.419.595,43
Istituto autonomo case popolari	12.795.600,54	44.003.010,78	51.570.643,95	5.227.967,37
Ente nazionale sementi elette	2.494.783,63	6.995.215,67	7.755.213,57	1.734.785,73
Istituto nazionale economia agraria .	8.287.370,36	14.548.552,61	17.696.336,65	5.139.586,32
Ag. naz. prot. amb. - L. 61/94	8.349.338,99	128.475.730,02	123.390.818,46	13.434.250,55
Ist. zooprof. sperimentali	55.657.278,34	223.612.074,29	223.808.530,25	55.460.822,38
Istituti sperim. agrari	35.700.590,52	28.609.081,59	55.430.836,11	8.878.836,00
Stazione sperim. per industria	37.540.229,19	31.996.362,80	31.432.733,52	38.103.858,47
Cons. canale Milano-Cremona-Po . .	29.894.507,94	30.073.896,81	19.345.908,67	40.622.496,08
Ente acquedotti siciliani	13.257.868,42	140.562.266,68	138.724.826,33	15.095.308,77
Ente Aut. del Flumendosa.	17.316.684,65	28.912.395,62	37.544.237,73	8.684.842,54
Ente Val. Fond. AR.PG.SI.TR.	3.013.521,09	37.630.069,94	33.915.675,29	6.727.915,74
Ist. Ric. pesca marittima	16.533.923,36	20.758.118,21	15.192.041,57	22.100.000,00
Istituto biologia selvaggina	959.623,42	3.265.277,70	3.653.832,89	571.068,23
Ist. Naz. conserve alimentari	274.541,32	2.711.495,95	2.119.621,43	866.415,84
Cons. area prov. Trieste	6.889.617,07	33.422.042,91	24.291.425,53	16.020.234,45
Ente zona industr. Trieste	8.648.089,48	9.800.298,02	3.815.309,87	14.633.077,63
Soprintendenza Beni Culturali	75.216.499,18	23.408.733,52	49.676.511,27	48.948.721,43
Fondo gest. lav. port. liq.	462.035.167,57	78.238.274,54	773.823,42	539.499.618,69
Soprintendenze Autonome B.C.	53.630.930,80	83.840.353,96	73.016.441,52	64.454.843,24
Agenz. Nazion. sicurezza volo	10.524.937,13	4.264.444,85	4.233.499,59	10.555.882,39
Istituto Centr. di Statistica	47.047.104,15	167.061.661,95	195.057.120,45	19.051.645,65
Istituto Naz. Commercio Estero	51.546.191,26	760.733,81	52.306.925,07	0,00
Croce Rossa Italiana Comit. Centr. .	519.595,03	246.617.249,98	245.459.396,13	1.677.448,88

Segue: ALLEGATO AL PROSPETTO N. 4

Debiti di Tesoreria

DEBITI DI TESORERIA	Situazione al 31 dicembre 2005	Aumenti (pagamenti)	Diminuzioni (incassi)	Situazione al 31 dicembre 2006
Comm. Naz. società e borsa	5.361.374,29	45.064.295,91	50.192.608,14	233.062,06
Aero Club d'Italia	4.567.906,02	2.889.347,63	2.748.664,15	4.708.589,50
Club Alpino Italiano	3.687.682,98	8.531.335,55	10.423.795,06	1.795.223,47
Registro Aeron. italiano	254.564.604,17	261.641.457,87	180.661.582,23	335.544.479,81
I.S.A.E.	1.717.213,25	12.895.406,56	13.054.033,70	1.558.586,11
E.N.I.T.	26.242.595,68	27.464.987,31	46.079.214,17	7.628.368,82
Ente cellulosa e carta	2.405.675,99	11.602.387,35	3.873.067,78	10.134.996,16
Unione incr. razze equine	87.089.048,61	150.552.380,82	199.170.634,78	38.470.794,65
Ist. sperim. aggiorn. educat.	17.148.092,03	11.727.498,43	16.111.106,99	12.764.483,47
Centro europeo educazione	4.341.698,14	8.752.847,69	9.595.217,50	3.499.328,33
Lega navale italiana	163.135,66	1.506.775,49	1.444.091,29	225.819,86
Ente teatrale italiano	0,00	9.718.296,33	9.718.296,33	0,00
Accademia Nazionale Lincei	1.291.703,33	5.458.380,98	5.239.927,59	1.510.156,72
Istituto Italiano-Medio-Estr. Oriente .	0,00	4.055.334,85	4.055.334,85	0,00
Osserv. Geof. Sper. Trieste	738.539,44	10.123.001,28	7.304.548,72	3.556.992,00
Ist. archit. navale	0,00	8.634.389,80	8.148.020,80	486.369,00
Ist. naz. della nutrizione	8.224.752,75	14.691.808,44	18.058.940,66	4.857.620,53
Istituto naz. di geofisica	11.459.208,81	105.789.182,32	97.741.351,92	19.507.039,21
A.R.A.N.	13.630.333,42	9.762.426,64	8.996.504,71	14.396.255,35
Lega italiana lotta tumori	3.725.966,28	8.125.920,26	5.955.477,66	5.896.408,88
E.S.M.A.S.	870.194,14	51.027,42	289.276,82	631.944,74
Istituto Naz. Ricerca Metrologica. . .	5.932.438,70	24.097.452,66	19.344.751,78	10.685.139,58
Agenzie fiscali	1.486.468.590,45	4.742.736.996,00	4.862.756.850,26	1.366.448.736,19
Scuola super. econ. e finanze	20.803.400,86	37.103.823,46	12.639.959,35	45.267.264,97
Registro italiano dighe	25.670.084,64	14.131.9444,03	9.672.901,67	30.129.127,00
Istituto naz. fisica nucleare	31.629.870,85	367.112.384,29	385.705.331,11	40.036.924,03
Consiglio Nazionale Ricerche	82.291.031,52	836.765.041,40	778.743.450,09	140.312.622,83
E.N.E.A	43.270.674,41	287.566.101,00	262.408.887,85	68.427.887,56
Agenzia Spaziale Italiana	126.860.532,30	696.382.635,65	636.216.579,24	187.026.588,71

Segue: ALLEGATO AL PROSPETTO N. 4

Debiti di Tesoreria

DEBITI DI TESORERIA	Situazione al 31 dicembre 2005	Aumenti (pagamenti)	Diminuzioni (incassi)	Situazione al 31 dicembre 2006
Ist. naz. ric. sc. tecn. montagna	6.870.820,98	5.672.044,42	5.676.177,78	6.866.687,62
Museo fisica E. Fermi - Roma	5.032.756,59	2.077.234,89	2.933.095,53	4.176.895,95
Inaf-Amm. Centr. e osserv. Astron. . .	57.640.024,08	100.472.679,29	107.931.267,94	49.881.435,43
Consiglio ric. e sperim. agric.	13.228.169,99	89.430.134,25	71.845.518,56	30.812.785,68
Istituto superiore di sanità.	113.663.863,92	1.284.684,36	114.948.548,28	0,00
Comitato intervento Sir	205.276.158,87	2.753.784,60	1.098.819,87	206.931.123,60
Poste - pag. pensioni di Stato	79.801.963,71	1.111.202.886,38	805.768.180,78	385.236.669,31
Poste - pag. spese giustizia	0,00	947.764.145,90	947.764.145,90	0,00
Poste - pag. titoli p/c. tesoro	1.406.474.946,10	7.424.831.979,77	7.520.281.502,77	1.311.025.423,10
Poste spa - servizio tesoreria.	5.553.956.025,92	185.777.145.467,80	185.289.848.544,91	6.041.252.948,81
Regione Piemonte	62.371.876,99	11.492.371.162,24	11.098.998.108,52	455.744.930,71
Regione Lombardia	6.056.853,26	25.762.470.985,28	25.762.470.985,28	6.056.853,26
Regione Veneto	444.778.647,02	9.661.109.849,99	9.428.528.724,37	677.359.772,64
Regione Liguria	235.406.327,33	3.555.402.052,94	3.477.511.759,29	313.296.620,98
Regione Emilia Romagna	1.014.737.006,51	8.319.331.230,10	8.561.218.771,48	772.849.465,13
Regione Toscana	207.365.869,86	8.399.694.455,75	8.311.267.780,81	295.792.544,80
Regione Umbria	449.606.481,62	1.925.080.806,94	1.915.339.977,83	459.347.310,73
Regione Marche	69.170.402,33	3.542.474.245,30	3.443.056.197,35	168.588.450,28
Regione Lazio	283.693.408,26	5.535.256.806,92	5.669.372.595,17	149.577.620,01
Regione Abruzzo	593.459.491,65	2.675.601.070,72	3.071.010.155,30	198.050.407,07
Regione Molise	81.231.087,85	1.106.068.150,16	1.177.377.841,31	9.921.396,70
Regione Campania	766.882.923,35	11.752.212.832,63	11.154.7111.475,36	1.364.384.280,62
Regione Puglia	2.784.493.383,52	7.577.119.559,42	7.264.770.453,16	3.096.842.489,78
Regione Basilicata	268.004.329,63	1.781.307.835,26	1.519.124.820,27	530.187.344,62
Regione Calabria	500.074.132,66	4.485.231.320,74	4.548.812.263,45	436.493.189,95
Organismi Pagatori AGEA	1.478.749.964,29	2.021.882.034,34	2.950.398.399,44	550.233.599,19
TOTALE RIEPILOGO . . .	44.562.190.700,93	467.092.806.288,71	468.493.222.950,24	43.161.774.039,40

PROSPETTO N. 5

**Buoni ordinari del tesoro pagati nell'esercizio 2006
ed interessi imputati al Bilancio nell'esercizio 2006**

	B.O.T. PAGATI	INTERESSI IMPUTATI AL BILANCIO IN C/COMPETENZA
	(milioni di euro)	(milioni di euro)
<i>Tesorerie provinciali:</i>		
Scadenza esercizio 2006	205.609	4.500
Scadenza esercizi precedenti 2005	213.610	4.500
Totale complessivo ...	419.219	9.000

Segue: PROSPETTO N. 5

Movimento dei buoni ordinari del Tesoro nell'esercizio finanziario 2006

DESCRIZIONE EURO	IMPORTO IN EURO (in milioni)
Circolazione alla fine dell'esercizio 2005.	117.806
Emissioni dell'esercizio 2006.	210.583
Scadenze alla fine dell'esercizio 2006 (compreso i residui)	205.608
RIACQUISTI DA FONDO AMMORAMENTO	»
Circolazione alla fine dell'esercizio 2006.	122.780
CONTO DEGLI INTERESSI	
Somma stanziata per la competenza 2006	4.500
Leggi e decreti ministeriali di variazione.	»
Riduzione con legge di assestamento del bilancio n. 317 del 23 ottobre 2000	500
Totale ...	4.000
Residui alla fine dell'esercizio 2006	»
Pagamenti in conto competenza	3.160
Economie – Rimessa a disposizione	840

PROSPETTO N. 6

**Movimento dei vaglia del Tesoro e degli ordini di pagamento
per trasferimento fondi nell'esercizio finanziario 2006**

	Sezioni di tesoreria provinciale e tesoreria centrale
Vaglia e OO.PP. per trasferimento fondi insoluti al 31 dicembre 2005	60.105.093,23
OO.PP. per trasferimento fondi emessi nell'esercizio 2006.	91.917.223.033,24
Totale . . .	91.977.328.126,47
Vaglia e OO.PP. per trasferimento fondi pagati nell'esercizio 2006.	91.914.816.793,09
Vaglia e OO.PP. per trasferimento fondi insoluti al 31 dicembre 2006	62.511.333,38

**ALLEGATO AL CONTO GENERALE DEL PATRIMONIO
DELLO STATO PER L'ESERCIZIO FINANZIARIO 2006**

*(ai sensi dell'articolo 7, comma 12-bis del decreto-legge
15 aprile 2002, n. 63, convertito con modificazioni
nella legge 15 giugno 2002, n. 112)*

**Conto consuntivo, economico e patrimoniale
della Patrimonio dello Stato S.p.A.
per l'esercizio 2006**

RELAZIONE SULLA GESTIONE

Signor Azionista,

questo che sottoponiamo alla Sua approvazione è il quinto bilancio di esercizio della Patrimonio dello Stato S.p.A., società istituita - ai sensi del D.L. 15 aprile 2002 n. 63 convertito in Legge con modificazioni dalla Legge 15 giugno 2002 n. 112 – per la valorizzazione, gestione ed alienazione del patrimonio dello Stato, nel rispetto dei requisiti e delle finalità propri dei beni pubblici, interamente partecipata dalla Fintecna S.p.A..

Il bilancio dell'esercizio 2005, approvato dall'Assemblea del 13 giugno 2006, si era chiuso con un utile di esercizio di 30.750,00 Euro, destinati a parziale copertura delle perdite pregresse rinviate a nuovo con contestuale riduzione di dette perdite da 6.484.725,00 Euro ad 6.453.975,00 Euro.

Di seguito vengono descritti i principali eventi che hanno interessato la Patrimonio dello Stato S.p.A. nell'esercizio 2006.

oooooooooooooooooooo

1. TRASFERIMENTO DELLA PARTECIPAZIONE

Il 16 novembre 2006 con decreto del Direttore Generale, pubblicato nella Gazzetta Ufficiale n. 300 del 28 dicembre 2006, il Ministero dell'Economia e delle Finanze ha trasferito con effetto dalla data di emanazione del decreto, la partecipazione in Patrimonio dello Stato S.p.A. alla Fintecna S.p.A. che, essendo titolare dell'intero capitale sociale di 1.000.000,00 di Euro, è il nuovo azionista unico della Società.

2. ATTIVITA' OPERATIVE

2.1 *ALIENAZIONI IMMOBILIARI*

Nel corso del 2006 la Società ha proseguito l'attività di dismissione degli immobili ad essa trasferiti con i Decreti del Ministro dell'Economia e delle Finanze del 21 luglio 2003 e del 17 febbraio 2004.

A tal fine la Società ha effettuato una significativa attività di ricerca e di promozione sul mercato delle iniziative di vendita in coerenza con le procedure previste per la realizzazione delle dismissioni immobiliari.

In particolare sono stati alienati due complessi immobiliari aggiudicati in sede d'asta ed è stata realizzata, all'esito di trattative private, la vendita di altre otto unità immobiliari già proposte e non aggiudicate in sede di asta pubblica.

Nel corso dell'esercizio sono stati quindi alienati complessivamente dieci immobili per un valore di libro di 21.557.925,00 Euro ed un prezzo di vendita di 28.320.329,00 Euro che ha consentito di realizzare 6.762.404,00 Euro di plusvalenze di competenza dell'esercizio 2006.

Gli immobili "ex-carceri" hanno inciso su questo risultato nella misura del 48% del valore di libro totale degli immobili dismessi, del 36% del prezzo complessivo di vendita e per nulla sulle plusvalenze realizzate.

L'alta incidenza delle "ex-carceri" sul valore di libro delle dismissioni e la scarsa o nulla incidenza delle stesse sul valore della produzione attraverso la generazione delle plusvalenze è un dato riscontrabile anche nell'esercizio 2005 quando solo il 15% del totale delle plusvalenze derivò dalla vendita di questa tipologia di immobili a fronte di un'incidenza sul valore di libro alienato nell'esercizio pari al 34% del totale.

Il trend rende conto della particolare natura di questa tipologia di immobili caratterizzati generalmente da grandi dimensioni e da un modesto riconoscimento di valore da parte del mercato in assenza di un progetto di effettiva valorizzazione delle "ex-carceri".

Gli immobili dismessi tramite procedure d'asta hanno, invece, inciso per il 26% del totale sul valore di libro degli immobili complessivamente alienati (38%

nel 2005), per il 31% sul prezzo complessivo di vendita (56% nel 2005) e per il 45% sulle plusvalenze totali (98% nel 2005).

In tale contesto l'avvio di iniziative di sviluppo e valorizzazione potrebbe consentire di conseguire un miglioramento dei risultati economici, sia attraverso procedure di dismissione, sia, laddove non fosse possibile procedere con le dismissioni, attraverso la messa a reddito delle unità del portafoglio immobiliare della Società.

Di seguito si riporta un quadro riepilogativo delle dismissioni realizzate nel corso dell'esercizio e dei relativi risultati economici.

Località	Immobilie Descrizione	(Importi in Euro)		
		Val. bilancio	Prezzo	Plusvalenza
IMMOBILI				
VENEZIA	Isolotti lagunari - Marghera	4.890.000	5.003.000	113.000
PESCHIERA DEL GARDA	Porto Mercantile	750.000	3.701.000	2.951.000
FIRENZE (fraz.) APP.TO	Eredità Messina	258.696	317.804	59.108
FIRENZE (fraz.) APP.TO	Eredità Messina	286.937	362.500	75.563
FIRENZE (fraz.) COMM.LE	Eredità Messina	55.292	67.925	12.633
GROSSETO	Terreni	925.000	1.140.100	215.100
GROSSETO	Palazzo Ex Intendenza	3.125.000	4.161.000	1.036.000
ROMA	Fabbricato e area annessa	1.000.000	3.300.000	2.300.000
	Sub tot.	11.290.925	18.053.329	6.762.404
EX - CARCERI				
CASALE MONFERRATO	Ex carceri giudiziarie	804.000	804.000	-
VERONA	Caserma Mastino della Scala	9.463.000	9.463.000	-
	Sub tot.	10.267.000	10.267.000	-
	Tot.	21.557.925	28.320.329	6.762.404

2.2 GESTIONE IMMOBILIARE

La Società da gennaio 2006 ha assunto la gestione diretta del proprio portafoglio immobiliare dapprima gestito per suo conto dall'Agenzia del Demanio in forza di una convenzione scaduta il 5 marzo 2005 e proseguita in via di fatto fino a tutto il 2005.

Al fine di acquisire la più completa visibilità possibile sulla situazione del portafoglio immobiliare, Patrimonio dello Stato S.p.A. ha avviato ad inizio 2007

una capillare due diligence sull'intero complesso di immobili trasferite con i Decreti Ministeriali del 21 luglio 2003 e del 17 febbraio 2004.

Tale attività ha consentito di acquisire, anche attraverso il reperimento presso le sedi periferiche dell'Agenzia del Demanio, una cospicua documentazione riguardante i singoli cespiti e, quindi, una maggiore visibilità sui diversi aspetti della gestione.

Conseguentemente sono emerse diverse problematiche del portafoglio immobiliare rispetto alle quali la Società ha iniziato a predisporre gli opportuni interventi nell'ambito dell'attività di gestione.

Di seguito si espongono brevemente gli esiti della due diligence ed i relativi impatti sul bilancio 2006 della Patrimonio dello Stato S.p.A.:

Aspetti patrimoniali

Sono emerse alcune problematiche relative agli assetti patrimoniali della Società connesse con i trasferimenti immobiliari realizzati con i citati Decreti Ministeriali.

In particolare si è proceduto ad acquisire al patrimonio netto parte del complesso immobiliare di Foggia "Ex Centro Radiotrasmittente" che, pur essendo stata trasferita alla Società con il Decreto Ministeriale del 21 luglio 2003, non risulta contabilizzata nell'esercizio di competenza, in quanto non considerata dall'Agenzia del Territorio nella valutazione iniziale dell'immobile.

Tale rettifica ha comportato una variazione in aumento della riserva da conferimento immobili di 432.484,20 Euro in ragione della stima successivamente effettuata dall'Agenzia del Territorio sul valore delle particelle non contabilizzate.

A fronte di tale rettifica, è stata iscritta in contropartita tra le rimanenze prodotti finiti una variazione di pari importo.

In merito alla corretta esposizione delle poste contabili relative ai conferimenti immobiliari, si è, inoltre, ritenuto opportuno procedere ad una separazione analitica delle scritture relative agli immobili conferiti con il Decreto del 17 febbraio 2004 per tener conto del vincolo di scopo del trasferimento.

In particolare gli immobili di Avigliano e Susa, trasferiti alla Patrimonio dello Stato S.p.A. ai soli fini di valorizzazione – trattandosi di immobili di particolare interesse storico-artistico – e per i quali sussiste un vincolo di inalienabilità, vengono classificati a partire dal bilancio 2006 tra le immobilizzazioni materiali, piuttosto che tra le rimanenze prodotti finiti.

Quest'ultima voce è stata ulteriormente suddivisa, evidenziando separatamente il valore di carico residuo delle ex-carceri, sempre al fine di dar conto del vincolo di scopo gravante su questa tipologia di immobili il cui trasferimento è stato effettuato dal Ministero dell'Economia e delle Finanze al fine di consentire alla Società, nell'ambito di un più ampio progetto di ammodernamento delle strutture carcerarie dello Stato, di procedere alla valorizzazione degli immobili stessi, alla loro dismissione ed alla costruzione di nuovi edifici da adibire a strutture carcerarie.

Corrispondentemente si è proceduto ad effettuare un'analoga classificazione nell'ambito delle riserve da conferimento immobili dove sono stati separatamente evidenziati i valori di carico delle ex-carceri trasferite alla Società.

Si è proceduto ad evidenziare ulteriormente, sia per gli immobili trasferiti con il Decreto Ministeriale 21 luglio 2003, sia per le ex-carceri, la quota disponibile della riserva da conferimento ed i relativi possibili utilizzi.

Aspetti economici e gestionali

Dal punto di vista degli aspetti legati alla gestione immobiliare, l'attività di verifica in corso di svolgimento ha evidenziato l'esistenza di numerose situazioni di occupazioni senza titolo degli immobili ed un quadro non sempre definito delle locazioni e dei relativi incassi.

E' stata, quindi, impostata un'attività di censimento dei diversi utilizzi degli immobili al fine di intraprendere un'attività puntuale di gestione delle locazioni a partire dalle evidenze che sono emerse circa i profili reddituali del portafoglio immobiliare ed i flussi di pagamento.

Il conto economico dell'esercizio riporta, quindi, relativamente ai ricavi l'evidenza analitica di quanto si è potuto riscontrare in sede di due diligence.

In via prudenziale si è proceduto ad accantonare al fondo svalutazione crediti l'importo dei canoni di locazione maturati e non ancora incassati.

Sono stati iscritti, viceversa, come crediti verso l'Agenzia del Demanio gli importi relativi ai canoni maturati nel corso dei precedenti esercizi che, sulla base della documentazione acquisita presso le filiali dell'Agenzia, risultano incassati da quest'ultima nell'ambito dell'attività di gestione.

Gli scostamenti degli importi relativi ai canoni maturati rispetto a quanto iscritto in bilancio negli esercizi precedenti sulla base di stime effettuate dalla Società hanno dato luogo all'emersione di sopravvenienze attive per 362.708,85 Euro.

I compensi dovuti all'Agenzia del Demanio per la gestione degli immobili della Società svolta nel periodo di vigenza del relativo contratto sono stati iscritti tra i debiti in un'apposita voce.

Per il periodo successivo alla scadenza del contratto di gestione con l'Agenzia del Demanio e fino al termine dell'esercizio di fatto dell'attività da parte di quest'ultima, è stato effettuato un accantonamento a fondi di un importo spettante all'Agenzia in linea con il contratto di gestione.

L'attività di ricostruzione e di emersione dei diversi profili riguardanti il portafoglio immobiliare ha avuto, inoltre, un sensibile impatto sulla fiscalità sia con riferimento alla gestione dell'esercizio sia con riferimento alle pregresse gestioni.

In particolare le due diligence urbanistica e patrimoniale hanno consentito di effettuare una stima della posizione fiscale di Patrimonio dello Stato S.p.A. rispetto alla quantificazione dell'ICI dovuta per l'esercizio in corso e per quelli pregressi.

Gli importi relativi a questi ultimi sono stati iscritti come debiti verso l'Agenzia del Demanio nell'assunto che quest'ultima abbia provveduto al corretto pagamento secondo quanto stabilito dal contratto di gestione.

L'attività di ridefinizione e di ricostruzione della situazione patrimoniale, reddituale e fiscale della Società ha avuto un effetto sensibile sulle rappresentazioni contabili.

Sul conto economico dell'esercizio 2006, pertanto, impattano le seguenti voci straordinarie relative alla gestione dei pregressi esercizi:

- sopravvenienze attive relative a canoni di locazione maturati nel periodo 2003-2005 e non contabilizzate negli esercizi di competenza in assenza di idonea documentazione;
- l'accantonamento al fondo svalutazione di crediti relativi ai canoni di locazione maturati e non incassati, nonché di ulteriori crediti in contenzioso;
- l'emersione dei costi relativi ad un periodo successivo alla data di scadenza del contratto con l'Agenzia del Demanio per la gestione immobiliare comunque effettuata da quest'ultima;
- l'imputazione a conto economico, tra le sopravvenienze passive, degli importi dell'ICI anni 2003-2005 per la parte non contabilizzata negli esercizi di competenza;
- l'emersione di diffuse e delicate situazioni di contenzioso che hanno dato luogo ad accantonamenti prudenziali meglio dettagliati al punto 3.

Inoltre, sul risultato di esercizio, incide per complessivi 1.258.609,00 Euro (di cui 241.920,00 Euro di competenza dell'esercizio 2006) la svalutazione della partecipazione nella controllata Dike Aedifica S.p.A. il cui valore – che al 31 dicembre 2005 risultava ancora contabilizzato al valore di carico - è stato iscritto al corrispondente valore di patrimonio netto come illustrato più dettagliatamente al punto 2.4.

Alla luce degli esiti del processo di verifica ed anche avvalendosi dei dati e delle nuove informazioni acquisiti sul portafoglio immobiliare, Patrimonio dello Stato S.p.A. ha, quindi, avviato un'attività intesa a rimuovere le problematiche giuridiche e di fatto che, interessando una parte considerevole del patrimonio immobiliare, ne hanno rallentato quando non impedito, la dismissione o la valorizzazione.

2.3 RISULTATI ECONOMICI E GESTIONE FINANZIARIA

Tavola di analisi dei risultati reddituali	(Importi in Euro)	
	2006	2005
Ricavi	29.037.742	16.037.338
Variazione delle rimanenze di prodotti finiti	(21.557.925)	(10.016.596)
Valore della produzione "tipica"	7.479.817	6.020.742
Consumi di materie e servizi esterni	(2.285.254)	(2.401.018)
Valore aggiunto	5.194.563	3.619.724
Costo del lavoro	(2.149.786)	(3.013.097)
Margine operativo lordo	3.044.777	606.627
Ammortamenti	(203.175)	(203.565)
Svalutazione crediti	(1.172.517)	(230.000)
Stanziamenti a fondi rischi ed oneri	(2.327.000)	-
Saldo proventi ed oneri diversi	(365.483)	(112.005)
Risultato operativo	(1.023.399)	61.057
Proventi e oneri finanziari	551.936	129.524
Rettifiche di valore di attività finanziarie	(1.258.609)	-
Risultato prima dei componenti straordinari e delle imposte	(1.730.072)	190.581
Proventi ed oneri straordinari	(593.239)	(15.018)
Risultato prima delle imposte	(2.323.312)	175.563
Imposte sul reddito dell'esercizio	(266.000)	(144.813)
Utile (perdita) del periodo	(2.589.312)	30.750

Il prospetto di analisi della situazione reddituale della società evidenzia un valore della produzione di 7.479.817,00 Euro con un incremento del margine di circa il 24% rispetto al risultato di fine esercizio 2005.

In particolare il risultato netto delle sole vendite immobiliari passa da 3.905.268,00 Euro del 2005 agli attuali 6.762.404,00 Euro.

Il risultato dell'esercizio 2006 è sensibilmente condizionato da componenti negative straordinarie.

Sul risultato finale di conto economico incide la svalutazione di crediti per 1.172.517,00 Euro ed, inoltre, l'esigenza di accantonare al fondo rischi 2.327.000,00 Euro relativi prevalentemente agli oneri dell'attività immobiliare ed al contenzioso, nonché la necessità di procedere ad una svalutazione della partecipazione in Dike Aedifica S.p.A. per 1.258.609,00 Euro.

La gestione caratteristica ordinaria della Società, al lordo degli ammortamenti, delle partite straordinarie o relative a fatti imputabili ai passati esercizi, mostra un risultato positivo di 3.044.777,00 Euro.

Al risultato positivo contribuisce, oltre al menzionato miglioramento dei margini delle vendite immobiliari, la sensibile riduzione dei costi di struttura che passano da 5.414.115,00 Euro a 4.435.040,00 Euro, grazie in particolare ad una razionalizzazione sia dei costi del personale (- 29%) sia dei costi per servizi (-5%).

L'acquisizione di una maggiore consapevolezza sui dati della gestione anche pregressa, dovrebbe, inoltre, auspicabilmente consentire di addivenire ad una positiva definizione del rapporto con l'Agenzia del Demanio relativamente agli esiti della gestione stessa affidatale dal 2004 al 2005 ed alla determinazione della relative spettanze.

Tavola di analisi della struttura patrimoniale	(Importi in Euro)		
	31.12.2006	31.12.2005	Variazioni
A. Immobilizzazioni			
Immobilizzazioni immateriali	74.837	142.626	(67.789)
Immobilizzazioni materiali	3.325.456	498.764	2.826.692
Immobilizzazioni finanziarie	541.391	1.800.000	(1.258.609)
	3.941.684	2.441.390	1.500.294
B. Capitale di esercizio			
Rimanenze prodotti finiti	59.844.662	83.936.103	(24.091.441)
Crediti commerciali	8.071.212	5.908.694	2.162.518
Altre attività	300.520	59.413	241.107
Debiti commerciali	(3.260.820)	(7.181.861)	3.921.041
Altre passività	(455.951)	(747.322)	291.371
	64.499.623	81.975.027	(17.475.404)
C. Capitale investito dedotte le passività d'esercizio (A+B)	68.441.307	84.416.417	(15.975.110)
D. Fondo TFR	(207.895)	(308.732)	100.837
E. Capitale investito dedotte le passività d'esercizio ed il TFR (C-D)	68.233.412	84.107.685	(15.874.273)
coperto da:			
F. Capitale proprio			
Capitale versato	1.000.000	1.000.000	-
Riserve e risultati a nuovo	96.199.934	95.736.700	463.234
Utile (perdita) del periodo	(2.589.312)	30.750	(2.620.062)
	94.610.622	96.767.450	(2.156.828)
G. Fondi accantonamento	2.327.000	-	2.327.000
H. Disponibilità monetarie nette			
Debiti finanziarie e breve			
Diponibilità e crediti finanziari a breve	(28.704.210)	(12.659.765)	(16.044.445)
	(28.704.210)	(12.659.765)	(16.044.445)
I. Totale come in E (F+G+H)	68.233.412	84.107.685	(15.874.273)

Le giacenze sono prevalentemente depositate sul conto di Tesoreria presso il Ministero dell'Economia e delle Finanze, secondo quanto previsto dai

Decreti Ministeriali di trasferimento e, per la parte non destinata a copertura del fabbisogno finanziario, sono impiegate in operazioni di denaro caldo.

I depositi presso la Tesoreria e le banche hanno prodotto un risultato positivo di 628.119,00 Euro.

La posizione finanziaria netta presenta un avanzo di liquidità di 28.704.210,00 Euro con un incremento di 16.044.445,00 Euro rispetto al 2005.

Le risorse finanziarie provengono essenzialmente dai realizzi delle dismissioni immobiliari.

Rendiconto finanziario	(Importi in Euro)	
	2006	2005
A. Disponibilità nette iniziali	12.659.765	9.633.116
B. Flusso monetario di attività di esercizio		
Utile (perdita) dell'esercizio	(2.589.312)	30.750
Ammortamenti	203.282	203.566
(Plusvalenze) minusvalenze da realizzo di immobilizzazioni materiali	2.957	-
Rettifiche di valore di immobilizzazioni finanziarie	1.258.609	-
Variazione netta del TFR e dei fondi rischio	2.226.163	97.104
Variazione del capitale d'esercizio		
-(Incremento) Decremento delle rimanenze	24.523.925	10.016.596
-(Incremento) Decremento dei crediti del circolante	(2.399.711)	(4.390.100)
-Incremento (Decremento) dei debiti verso fornitori ed altri debiti	(4.212.415)	(2.927.494)
-(Incremento) Decremento delle altre voci del capitale circolante	(3.912)	7.156
	19.009.587	3.037.578
C. Flusso monetario da attività di investimento in immobilizzazioni		
Investimenti in immobilizzazioni:		
immateriali	-	-
materiali	(2.966.000)	(10.929)
finanziarie	0	0
Prezzo di realizzo di immobilizzazioni materiali	858	0
	(2.965.142)	(10.929)
D. Flusso monetario da attività di finanziamento	-	-
E. Distribuzione di Utili/Riserve	-	-
F. Flusso monetario del periodo (B+C+D+E)	16.044.445	3.026.649
G. Disponibilità nette finali	28.704.210	12.659.765

2.4 PARTECIPAZIONI

Nei luglio 2003 Patrimonio dello Stato ha costituito la società Dike Aedifica S.p.A. con il compito di realizzare interventi di edilizia carceraria e

giudiziaria mediante l'utilizzo dei proventi derivanti dall'alienazione di ex carceri dismesse (c.d. "progetto carceri").

La Società è stata, quindi, dotata di un capitale sociale di 1.000.000,00 di Euro ed ha beneficiato di un versamento in conto capitale a copertura delle perdite, sottoscritto dalla controllante nel corso del 2005, di ulteriori 800.000,00 Euro.

Considerato che Patrimonio dello Stato S.p.A. è titolare dell'intero capitale sociale, la partecipazione è stata iscritta nel 2005 tra le immobilizzazioni finanziarie ad un valore di 1.800.000,00 Euro.

Ai fini del perseguimento del proprio oggetto sociale, nel giugno del 2004 la controllata ha stipulato con il Ministro della Giustizia ed il Ministro delle Infrastrutture e dei Trasporti una Convenzione per la realizzazione di un primo gruppo di interventi che, tuttavia, nei primi quattro anni di vita della controllata, non ha generato l'auspicato avvio dell'attività operativa.

Infatti non si sono verificate le condizioni necessarie per la realizzazione del "progetto carceri", anche in considerazione del mancato apporto di nuovi immobili da destinare al progetto e delle problematiche finanziarie che non rendono perseguibile l'attuazione dello stesso.

Conseguentemente, il bilancio dell'esercizio 2006 evidenzia, per quanto riguarda le immobilizzazioni finanziarie, una svalutazione di 1.258.609,00 Euro rispetto al valore originario di iscrizione di 1.800.000 Euro, della partecipazione in Dike Aedifica S.p.A..

Tale svalutazione si è resa necessaria in quanto, come risulta dal bilancio della controllata, approvato dall'Assemblea dei Soci il 16 aprile 2007, la Dike Aedifica S.p.A. ha prodotto ulteriori perdite per 241.920,00 Euro nel corso del 2006.

Questo risultato di gestione, tenuto conto del fatto che i mezzi propri ammontavano al termine dell'esercizio 2005 a 783.311,00 Euro, integra la fattispecie prevista dall'art. 2446 C.C. e, conseguentemente, l'assemblea ordinaria della società, il 16 aprile u.s., ha, altresì, deliberato di rinviare a nuovo le perdite, anche ai sensi dell'art. 2446 c.c..

Considerato che non si configura, nel breve periodo, una significativa inversione di tendenza dei risultati economici della controllata, si è proceduto ad iscrivere la partecipazione al valore del patrimonio netto pari a 541.391,00 Euro che risultano dalla differenza tra 1.800.000,00 Euro di mezzi propri e 1.258.609,00 Euro di perdite ad oggi accumulate.

Al fine di contenere i costi di gestione e di adeguare le strutture di governance della Dike Aedifica S.p.A. alla situazione di stasi dell'attività operativa, l'Assemblea dei soci del 3 aprile 2006, previa modifica dello Statuto, ha sostituito il Consiglio di Amministrazione con un Amministratore Unico "interno".

Dike Aedifica, fatta eccezione per un'unità di segreteria nella sede di Roma e di una, a tempo parziale, nell'ufficio di Milano, è priva di struttura organizzativa. Le attività di carattere amministrativo sono svolte dagli uffici della Patrimonio dello Stato. Le modalità di assistenza amministrativa alla controllata e la conseguente allocazione dei relativi oneri sono disciplinati da un contratto sottoscritto dalla Patrimonio dello Stato S.p.A. e dalla controllata Dike Aedifica S.p.A. il 30 giugno 2006.

In conclusione deve evidenziarsi che l'ulteriore prolungamento dell'inattività della controllata dovrà essere attentamente valutato al fine di assumere determinazioni coerenti con l'obiettivo del contenimento dei costi di struttura ed in ragione della mancanza dei presupposti idonei al conseguimento dell'obiettivo di realizzazione del "progetto carceri".

2.5 ATTIVITÀ DI COLLABORAZIONE CON IL TESORO

Nel corso del 2006 è stato completato ed esaurito il progetto "Conto Patrimoniale delle Amministrazioni Pubbliche" e, pertanto, il Ministero dell'Economia e delle Finanze ha comunicato con lettera in data 12 dicembre u.s. il termine ultimo della Convenzione tra la società ed il Dipartimento del Tesoro, fissato al 31 dicembre 2006.

Per lo svolgimento delle attività connesse alla redazione del Conto Patrimoniale la Società, nell'esercizio 2006, si è avvalsa di 8 risorse esterne i

cui contratti di collaborazione, scaduti il 31 dicembre 2006, non sono stati rinnovati.

Non sono attualmente in essere altre Convenzioni con il Ministero dell'Economia e delle Finanze.

3. CONTENZIOSO

Nel corso del 2006 sono emerse diverse situazioni di contenzioso effettivo e potenziale.

Di seguito si riportano le fattispecie maggiormente significative.

Venezia – Isolotti Lagunari

L'immobile di Venezia, il cui valore di libro ammonta a 4.890.000,00 Euro, è stato dismesso dalla Società il 28 dicembre 2006 a seguito di una procedura ad evidenza pubblica per un prezzo di 5.003.000,00 Euro che ha consentito di realizzare una plusvalenza di 113.000,00 Euro.

La procedura di vendita è stata impugnata innanzi al giudice amministrativo da due conduttori i quali hanno lamentato la lesione del diritto di prelazione in sede di alienazione dell'immobile.

I due ricorsi si sono conclusi rispettivamente con una sentenza di rigetto della giurisdizione da parte del giudice adito e con una sentenza di annullamento degli atti della procedura.

La Società ha impugnato l'avversa decisione presso il Consiglio di Stato ed alla data della redazione del presente bilancio il relativo giudizio è in via di istruzione.

Sull'immobile, inoltre, sono state rilevate alcune problematiche ambientali relative all'inquinamento dell'area di Marghera che potrebbero, altresì, riflettersi in costi a carico della proprietà.

Grosseto - Carducci

L'immobile di Grosseto il cui valore di libro ammonta a 3.125.000,00 Euro è stato dismesso il 4 maggio 2006 a seguito di procedura a trattativa privata ad un prezzo di 4.161.000,00 Euro; la plusvalenza realizzata è stata pari a 1.036.000,00 Euro.

Successivamente alla stipula del rogito è stato notificato un atto di citazione in giudizio a carico di Patrimonio dello Stato S.p.A. da parte di un soggetto che, asserendo di aver manifestato un interesse all'acquisto dell'immobile, ha richiesto un risarcimento alla Società sulla base di una presunta responsabilità precontrattuale.

Gaeta – Centro Ittico

E' attualmente in corso un contenzioso con l'attuale occupante dell'immobile di Gaeta il quale ha citato in giudizio Patrimonio dello Stato S.p.A. al fine di ottenere il riconoscimento di un valido titolo per la detenzione dell'immobile.

Patrimonio dello Stato S.p.A. si è opposta, nelle sedi opportune, alla suddetta iniziativa, richiedendo in via riconvenzionale il pagamento del corrispettivo dovuto dalla controparte per l'occupazione dell'immobile.

La controversia è, attualmente, in fase di definizione in via giudiziaria.

Gallipoli – Ex magazzino greggi

L'immobile è stato aggiudicato il 23 novembre 2004 all'esito dello svolgimento di una procedura di gara ad evidenza pubblica per un importo di 3.720.000,00 Euro a fronte di un valore di carico di 1.035.000,00 Euro.

Ad oggi non si è potuto addivenire alla stipula dell'atto di rogito in considerazione della presenza di alcuni occupanti *sine titolo* e tenuto conto degli impegni assunti dalla Società per la liberazione dell'immobile.

Milano Taliedo – Ex Campo di volo

L'immobile di Milano Taliedo è stato aggiudicato il 29 novembre 2004 all'esito dello svolgimento di una procedura di gara ad evidenza pubblica, rogitato il 28 dicembre 2004, per un importo di 6.015.000,00 Euro a fronte di un valore di carico di 3.315.000,00 Euro che ha consentito di realizzare una plusvalenza di 2.700.000,00 Euro.

Con riferimento ad alcune problematiche ambientali, è stato richiesto alla Società il rimborso di alcuni costi di bonifica alla luce di un impegno assunto per garantire l'acquirente dai possibili relativi oneri.

Tale materia è oggetto di un approfondimento giuridico.

oooooooooooooooooooo

Si segnalano infine alcune delicate problematiche di natura giuridica evidenziate nel corso dell'esercizio ed in particolare si rileva:

- lo svolgimento di alcuni lavori di ristrutturazione di una parte del compendio immobiliare dell'ex carcere di Avigliano da parte del Ministero per i Beni e le Attività Culturali non concordati con la proprietà;
- lo svolgimento di opere di rifunionalizzazione dell'immobile di Napoli – Ex Assistenziato pro-liberati dal carcere su iniziativa del commissariato della Polizia di Stato che attualmente occupa senza titolo alcuni locali dell'immobile;
- la sottoscrizione da parte della Società di alcuni impegni a favore del Comune di Foggia riguardanti la detenzione e l'utilizzo dell'immobile ivi sito che potrebbero incidere negativamente sul valore del cespite.

Tali problematiche sono attualmente oggetto di verifica da parte della Società per definire il corretto inquadramento giuridico delle stesse ed i possibili riflessi economici.

4. PERSONALE - ORGANIZZAZIONE

Nel corso del 2006 il personale si è ridotto di 4 unità tutte con qualifica dirigenziale e non si sono avute nuove assunzioni.

Il personale in forza al 31 dicembre 2006 è, pertanto, di 23 unità, delle quali 3 distaccate presso altra Società.

Nel corso del 2006 la Società si è avvalsa di 10 risorse impiegate con contratti atipici.

Di queste collaborazioni 8 , scadute il 31 dicembre 2006, non sono state rinnovate e, pertanto, attualmente la Società impiega 2 risorse con contratti atipici.

Nel corso dell'esercizio Patrimonio dello Stato S.p.A. ha avviato un processo di riorganizzazione interna volto a presidiare in maniera più efficace le aree maggiormente operative della Società.

In questo contesto sono state introdotte alcune procedure al fine di strutturare in maniera più definita le modalità di svolgimento dell'attività sociale.

5. ATTIVITA' DEGLI ORGANI SOCIALI

Nel corso del 2006 il Consiglio di Amministrazione si è riunito 9 volte.

L'assemblea dei soci il 13 giugno 2006 ha nominato un nuovo Consigliere in sostituzione del dott. Massimo Ponzellini dimissionario.

Il Consiglio di Amministrazione del 22 giugno 2006 ha nominato l'Avv. Pierpaolo Dominedò Vice Presidente del Consiglio di Amministrazione e Amministratore Delegato.

Il 20 dicembre 2006 il dott. Edoardo Maggini e l'avv. Pierpaolo Dominedò, in seguito al trasferimento della titolarità del capitale azionario dal Ministero dell'Economia e delle Finanze alla Fintecna S.p.A., hanno rassegnato le dimissioni rispettivamente dalla carica di Consigliere e di Consigliere ed Amministratore Delegato e Vice Presidente del Consiglio di Amministrazione.

Il Consiglio, pertanto, ai sensi di Statuto si intende interamente dimissionario.

6. ULTERIORI INFORMAZIONI

Adempimenti D.Lgs. 231/01

Nel corso dell'esercizio è stato selezionato tramite una procedura competitiva un consulente per la predisposizione del modello richiesto dal D.Lgs. 231/01 sulla responsabilità amministrativa delle società.

Sono attualmente in corso le procedure per la valutazione del sistema interno dei controlli, per l'individuazione delle aree di rischio e per la stesura del modello finale di governance.

Dichiarazioni ai sensi dell'art. 2428, punti 1), 3), 4) c.c.

Si attesta che:

- non sono state avviate attività di ricerca e sviluppo;
- non sono possedute né azioni proprie, né azioni o quote della controllante, né in nome proprio, né per il tramite di società controllate;
- nel corso dell'esercizio non sono state acquistate o alienate dalla Società né azioni proprie, né azioni o quote della controllante;
- la Società non ha sedi secondarie.

Si attesta, inoltre, che il 30 giugno 2006 è stato sottoscritto tra la Patrimonio dello Stato S.p.A. e la controllata Dike Aedifica S.p.A. un contratto per la fornitura a quest'ultima di servizi di carattere amministrativo a fronte di un corrispettivo semestrale di 18.000,00 Euro iscritti nei crediti commerciali verso controllate al 31 dicembre 2006.

7. FATTI SALIENTI SUCCESSIVI ALLA CHIUSURA DELL'ESERCIZIO E PREVEDIBILE EVOLUZIONE DELLA GESTIONE

Per quanto riguarda le attività connesse alla gestione del portafoglio immobiliare ed alle procedure di dismissione si segnala:

- l'esercizio del diritto di prelazione da parte degli Enti Territoriali del Veneto in seguito all'alienazione dell'immobile di Verona – Campone avvenuta all'esito di una procedura a trattativa privata conclusasi con l'aggiudicazione dell'immobile ad un prezzo di 9.463.000,00 Euro pari al valore di libro.

In ragione delle modalità di esercizio della prelazione da parte della Regione, deve segnalarsi, che, peraltro, si è determinata una situazione di vertenzialità con l'originario acquirente;

- nell'ambito di una procedura a trattativa privata, successiva allo svolgimento di una procedura di asta ad evidenza pubblica andata deserta e finalizzata alla dismissione dell'immobile di Velletri – Ex Carcere, è emersa una problematica relativa alla corretta individuazione delle superfici facenti parte della proprietà acquisita da Patrimonio dello Stato S.p.A. in seguito al trasferimento avvenuto con

il Decreto Ministeriale 17 febbraio 2004. In particolare risulta acquisito al patrimonio netto della Società un valore dell'immobile che tiene conto di alcune superfici non riconducibili alla particella trasferita.

L'esercizio in corso prevedibilmente risentirà ancora delle criticità connesse con il passaggio della gestione dall'Agenzia del Demanio alla Società e di quelle caratterizzanti il portafoglio immobiliare, la cui vendita o valorizzazione si presenta, sotto diversi profili, problematica, in ragione tanto di alcune complessità di natura giuridica (diffuse situazioni di occupazioni *sine titulo*; ricorrente necessità di provvedimenti di migliore individuazione catastale per il perfezionamento delle vendite, diffusa carenza di documentazione utile ai fini della valorizzazione o della vendita, problematiche connesse ai rapporti con le amministrazioni territoriali interessate) quanto della scarsa attrattività commerciale dei singoli cespiti immobiliari in carenza di adeguate procedure di valorizzazione.

D'altra parte, già nel corso dell'esercizio la Società ha avviato una dettagliata analisi dei costi operativi al fine di conseguire un significativo contenimento degli oneri di funzionamento della struttura, fermo restando l'obiettivo di improntare lo svolgimento dell'attività sociale a principi di massima efficienza, che ha prodotto già nel 2006 i primi risultati che potranno essere, tuttavia, pienamente apprezzabili con riferimento all'esercizio 2007.

8. CONCLUSIONI

Le iniziative assunte, nell'esercizio, dalla Patrimonio dello Stato S.p.A., sia in termini di verifica del portafoglio immobiliare, sia in termini di riconfigurazione organizzativa, sono finalizzate ad assicurare le condizioni necessarie per un adeguato svolgimento dell'attività sociale, nell'ottica di un'efficiente azione di realizzo sul mercato del patrimonio immobiliare posseduto.

Vale in ogni caso rilevare, per quanto riguarda lo sviluppo delle attività, che un ulteriore apporto di immobili, peraltro già avviato presso le competenti sedi istituzionali, potrebbe consentire, fermo restando l'ambito di operatività previsto dal contesto di riferimento ed in coerenza con le indicazioni del nuovo Azionista, di perseguire in termini maggiormente adeguati sul piano

patrimoniale e finanziario i compiti e gli obiettivi assegnati alla Società sulla base della vigente normativa.

oooooooooooooooooooo

Signor Azionista,

desideriamo ringraziare ancora una volta i membri del Collegio Sindacale per aver fornito un ausilio costante ai lavori del Consiglio di Amministrazione.

Un ringraziamento va inoltre agli Uffici del Ministero dell'Economia e delle Finanze che, come per il passato, hanno reso all'azienda un importante supporto nello svolgimento delle attività, nonché al personale della Patrimonio dello Stato.

Sottoponiamo all'approvazione il Bilancio al 31 dicembre 2006 che registra un risultato negativo di 2.589.312,00 Euro.

Le perdite complessive, tenuto conto di quelle già maturate negli esercizi precedenti, ammontano a 9.043.287,00 Euro.

Roma, 28 marzo 2007

p. IL CONSIGLIO DI AMMINISTRAZIONE

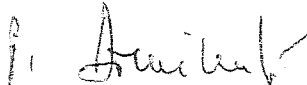

Società: PATRIMONIO DELLO STATO S.p.A.

Capitale sociale sottoscritto € 1.000.000 versato € 1.000.000

Sede in Roma

Iscritta al Registro delle Imprese di Roma

P. IVA n. 07258901003

REA n. 1022588

BILANCIO DELL'ESERCIZIO 2006

Stato Patrimoniale Attivo		31.12.2006	31.12.2005
IMMOBILIZZAZIONI			
Immobilizzazioni immateriali			
Costi di impianto e di ampliamento	40.967		81.933
Diritti di brevetto industriale e utilizzazione delle opere dell'ingegno			
- Software	25.363		49.634
Altre	8.507		11.059
		74.837	142.626
Immobilizzazioni materiali			
Terreni e fabbricati			
- Ex carceri	2.966.000		
Altri beni			
- Mobili e arredi	183.396		215.156
- Apparecchiature hardware	176.060		283.608
		3.325.456	498.764
Immobilizzazioni finanziarie			
Partecipazioni in:			
- imprese controllate	541.391		1.800.000
		541.391	1.800.000
Totale Immobilizzazioni		3.941.684	2.441.390
ATTIVO CIRCOLANTE			
Rimanenze			
Prodotti finiti e merci			
- Terreni e fabbricati	55.854.162		66.712.603
- Ex Carceri	3.990.500		17.223.500
		59.844.662	83.936.103
Crediti			
Crediti verso società controllate	44.399		46.033
Crediti tributari	288.567		51.372
Verso altri	8.026.813		5.862.661
		8.359.779	5.960.066
Attività finanziarie che non costituiscono immobilizzazioni finanziarie			
		-	-
Disponibilità liquide			
Depositi bancari	28.701.544		12.656.993
Denaro e valori in cassa	2.666		2.772
		28.704.210	12.659.765
Totale circolante		96.908.651	102.555.934
RATEI E RISCONTI		11.953	8.041
TOTALE ATTIVO		100.862.288	105.005.367

Stato Patrimoniale Passivo		31.12.2006	31.12.2005
PATRIMONIO NETTO			
Capitale sociale		1.000.000	1.000.000
Riserva legale		-	-
Altre riserve			
a) Riserva da conferimento immobili DM 21/7/2003		81.601.409	81.168.925
b) Riserva da conferimento immobili DM 17/2/2004		21.052.500	21.052.500
Perdite portate a nuovo		(6.453.975)	(6.484.725)
Utile (perdita) d'esercizio		(2.589.312)	30.750
Totale patrimonio netto		94.610.622	96.767.450
FONDI ACCANTONAMENTO PER RISCHI ED ONERI			
Altri fondi per rischi		2.327.000	-
TRATTAMENTO DI FINE RAPPORTO DI LAVORO SUBORDINATO			
		207.895	308.732
Debiti			
Debiti verso fornitori			
- entro 12 mesi	298.019		328.986
Debiti tributari	381.179		576.801
Debiti verso istituti di previd. e di sicurez. soc.	71.418		151.093
Altri debiti	2.962.800		6.852.875
		<u>3.713.416</u>	<u>7.909.755</u>
RATEI E RISCONTI			
		3.354	19.430
TOTALE PASSIVO			
		100.862.288	105.005.367
Conti d'ordine			
GARANZIE IMPEGNI ED ALTRI CONTI D'ORDINE			
Altri conti d'ordine			
- Garanzie altrui prestate per le obbligazioni della Società		481.492	481.492

Conto Economico	2006	2005
VALORE DELLA PRODUZIONE		
Ricavi delle vendite e delle prestazioni	28.887.366	15.939.838
Variazione di prodotti finiti	(21.557.925)	(10.016.596)
Altri ricavi e proventi	150.376	97.500
	7.479.817	6.020.742
COSTI DELLA PRODUZIONE		
Per materie prime, sussidiarie, di consumo e merci	(103.141)	(121.396)
Per servizi	(1.407.148)	(1.512.645)
Per il godimento di beni di terzi	(774.965)	(766.977)
Per il personale		
- salari e stipendi	(1.564.577)	(2.232.960)
- oneri sociali	(453.178)	(620.800)
- trattamento di fine rapporto	(118.680)	(144.604)
- altri costi	(13.351)	(14.733)
	<u>(2.149.786)</u>	<u>(3.013.097)</u>
Ammortamenti e svalutazioni		
- ammortamento immob. Immateriali	(67.789)	(67.789)
- ammortamento immob. Materiali	(135.386)	(135.776)
- svalutazione crediti compresi nell'attivo circ.	(1.172.517)	(230.000)
	<u>(1.375.692)</u>	<u>(433.565)</u>
Accantonamenti per rischi	(2.327.000)	-
Oneri diversi di gestione	(365.483)	(112.005)
	(8.503.216)	(5.959.685)
Differenza tra valore e costi della produzione	(1.023.399)	61.057
PROVENTI E ONERI FINANZIARI		
Altri proventi finanziari		
- proventi diversi dai precedenti	628.119	137.215
Interessi ed altri oneri finanziari		
- altri	(76.183)	(7.691)
Totale proventi e oneri finanziari	551.936	129.524
RETTIFICHE DI VALORE DI ATTIVITA' FINANZIARIE		
Svalutazioni		
- di partecipazioni	(1.258.609)	-
Totale delle rettifiche	(1.258.609)	-
PROVENTI E ONERI STRAORDINARI		
Proventi straordinari		
- sopravvenienze attive	376.274	-
Oneri straordinari		
- sopravvenienze passive	(786.186)	(15.018)
- minusvalenze su attivo immobilizzato	(2.957)	-
- altri oneri straordinari	(180.370)	-
	<u>(969.513)</u>	<u>(15.018)</u>
Totale delle partite straordinarie	(593.239)	(15.018)
Risultato prima delle imposte	(2.323.312)	175.563
Imposte sul reddito dell'esercizio		
- correnti	(266.000)	(144.813)
23) Utile (perdita) dell'esercizio	(2.589.312)	30.750

NOTA INTEGRATIVA AL BILANCIO D'ESERCIZIO 2006

Informativa di carattere generale

Il presente bilancio è stato redatto in conformità alla normativa civilistica, ivi compresi gli aggiornamenti introdotti nell'ambito della riforma del diritto societario di cui al Decreto Legislativo n. 6 del 17 gennaio 2003, interpretata ed integrata dai principi contabili predisposti dai Consigli nazionali dei Dottori Commercialisti e dei Ragionieri e dell'Organismo Italiano di Contabilità secondo gli schemi previsti dagli artt. 2424, 2424 bis, 2425 e 2425 bis del C.C.. Vi attestiamo, inoltre, che sono stati osservati i principi enunciati negli artt. 2423, 2423 bis e 2423 ter e che non si è reso necessario procedere a deroghe al principio enunciato al punto n. 6 del 1° comma dell'art. 2423 bis C.C..

Il presente bilancio al 31 dicembre 2006 corrisponde alle scritture contabili, che recepiscono interamente le operazioni effettuate nel periodo.

La presente Nota Integrativa contiene le informazioni richieste dall'art. 2427 del Codice Civile e da altre disposizioni di legge.

Per quanto concerne le informazioni relative all'attività dell'impresa, ai fatti di rilievo avvenuti dopo la chiusura dell'esercizio, nonché ai rapporti con le imprese controllate e con l'azionista unico, si rimanda a quanto commentato nella relazione sulla gestione.

Per un agevole confronto i dati relativi al 31 dicembre 2005 sono stati, ove necessario, riclassificati per renderli comparabili con quelli dell'esercizio 2006.

La Società non ha ritenuto di effettuare il consolidamento con la controllata Dike Aedifica S.p.A. in quanto non significativo tenuto conto della non operatività della partecipata e della sua valutazione a patrimonio netto nel bilancio della Patrimonio dello Stato S.p.A..

Come deliberato dall'assemblea del 13 giugno 2006 il bilancio d'esercizio è assoggettato a revisioni contabile da parte della Bompani Audit S.r.l..

La Società è soggetta alla attività di Direzione e Coordinamento della FINTECNA S.p.A..

Gli importi sono espressi in Euro.

Principi contabili e criteri di valutazione

I principi contabili adottati per la redazione del bilancio sono quelli previsti dal Codice Civile e cioè quelli della competenza, prudenza e della continuità dei criteri di valutazione, tenuto conto della funzione economica degli elementi dell'attivo e del passivo considerati.

I criteri di valutazione applicati sono in linea con quelli adottati nell'esercizio precedente. Di seguito sono riportati i più significativi criteri di valutazione adottati per la redazione del bilancio.

Immobilizzazioni Immateriali

Le immobilizzazioni immateriali sono iscritte al costo originario di acquisto comprensivo di eventuali oneri accessori ed ammortizzate sistematicamente in relazione alla loro residua possibilità di utilizzazione.

I costi di impianto e di ampliamento sono stati iscritti all'attivo previo consenso del Collegio Sindacale; tali costi sono ammortizzati in quote costanti per un periodo di 5 anni.

I diritti di brevetto industriale e utilizzazione delle opere dell'ingegno sono ammortizzati in un periodo di 5 anni.

Le altre immobilizzazioni, costituite dagli oneri sostenuti per la ristrutturazione dei locali in affitto degli uffici di Milano, sono ammortizzate per la durata esennale del contratto.

Immobilizzazioni materiali

Terreni e fabbricati

Tale voce accoglie gli immobili (ex carceri) di Susa ed Avigliano già classificati nel precedente esercizio tra le "Rimanenze".

La riclassifica di tali immobili è stata effettuata in considerazione del vincolo di inalienabilità che grava su detti beni in ragione del loro particolare valore artistico e storico.

In attesa di una più puntuale definizione delle prospettive di valorizzazione di detti immobili, non si è proceduto ad ammortizzarli.

Sono iscritti al loro valore nominale di trasferimento.

Impianti, macchinari ed altre immobilizzazioni materiali

Sono iscritte al costo d'acquisto o di produzione, inclusivo degli oneri accessori, ed ammortizzate in ogni esercizio in modo sistematico e a quote costanti, sulla base di aliquote rappresentative della vita economico-tecnica determinata in relazione alla residua possibilità di utilizzo dei beni. Le aliquote applicate sono le seguenti:

mobili e arredi 12%

apparecchiature hardware 20%.

Nel primo periodo di ammortamento, che coincide con l'esercizio di effettiva entrata in funzione del bene, le aliquote sono ridotte al 50% in virtù del loro parziale utilizzo.

Immobilizzazioni finanziarie

Le partecipazioni delle immobilizzazioni finanziarie sono iscritte al costo di sottoscrizione o di acquisizione, eventualmente rettificato per perdite permanenti di valore.

Rimanenze

I prodotti finiti si riferiscono a terreni ed unità immobiliari di proprietà oggetto di attività di valorizzazione e successiva vendita. Sono esposte in bilancio, in ottemperanza al disposto dell'art. 2426 n. 9 C.C., al minore tra il valore di trasferimento e il presumibile valore di realizzo.

Crediti

I crediti sono iscritti al valore nominale e, ove necessario, rettificati dal fondo svalutazione crediti per adeguarli al presunto valore di realizzo.

Fondi per rischi ed oneri

Accolgono stanziamenti atti a fronteggiare oneri e perdite prevedibili e non correlabili a specifiche voci dell'attivo. In particolare accolgono accantonamenti stimati sulla base delle informazioni disponibili sia a fronte di oneri e passività certi, nel caso in cui l'ammontare o la data di sopravvenienza sia tuttora indeterminata, sia passività probabili e perdite derivanti da situazioni esistenti, per vertenze in corso, contenziosi ed altre cause.

Trattamento di fine rapporto di lavoro subordinato

Rappresenta il debito maturato a fine periodo verso il personale in forza presso la società determinato in base alle disposizioni vigenti, del contratto collettivo nazionale di lavoro e degli accordi integrativi aziendali, al netto degli anticipi corrisposti ed è soggetto a rivalutazione a mezzo di indici come previsto dall'art. 2120 del C.C..

Imposte

Le imposte dell'esercizio sono determinate sulla base di una realistica previsione degli oneri d'imposta da assolvere in applicazione della vigente normativa fiscale.

A fine esercizio non si sono determinate le condizioni per rilevare passività o attività in relazione a componenti reddituali a tassazione differita.

Debiti

I debiti sono esposti in bilancio al valore nominale e corrispondono alle effettive obbligazioni della società.

Ratei e risconti

Sono iscritte in tali voci quote di proventi e spese comuni a due o più esercizi, per rispettare il principio della competenza temporale.

Riconoscimento dei ricavi e dei costi

I ricavi ed i costi sono imputati al bilancio secondo il principio della competenza.

Conti d'ordine

Sono esposti in bilancio al valore nominale.

Bilancio della controllante

I dati essenziali della controllante FINTECNA - Finanziaria per i Settori Industriale e dei Servizi S.p.A. esposti di seguito, come richiesto dall'art. 2497 bis c.c. sono stati estratti dal relativo bilancio per l'esercizio chiuso il 31 dicembre 2005. Per un'adeguata e completa comprensione della situazione patrimoniale e finanziaria di FINTECNA - Finanziaria per i Settori Industriale e dei Servizi S.p.A. al 31 dicembre 2005, nonché del risultato economico conseguito dalla società nell'esercizio chiuso a tale data, si rinvia alla lettura del bilancio che, corredato dalla relazione della società di revisione, è disponibile nelle forme e nei modi previsti dalla legge.

DATI ESSENZIALI RELATIVI AL BILANCIO AL 31.12.2005 DI FINTECNA S.p.A.

(Art. 2497 bis c.c., 4° comma)

STATO PATRIMONIALE		€/migliaia	
Attivo:			
- Immobilizzazioni		1.752.186	
- Attivo Circolante		5.110.549	
- Ratei e Risconti		7.426	
	Totale attivo		<u>6.870.161</u>
Passivo:			
- Patrimonio Netto		4.038.291	
- Fondi accantonamento per rischi e oneri		2.169.154	
- Trattamento di fine rapporto di lavoro subordinato		11.012	
- Debiti		649.543	
- Ratei e Risconti		2.161	
	Totale passivo		<u>6.870.161</u>
Conti d'ordine			<u>9.504.269</u>
CONTO ECONOMICO			
- Valore della produzione		232.340	
- Costi della produzione		<u>(157.234)</u>	75.106
- Proventi e oneri finanziari			159.449
- Rettifiche di valore di attività finanziarie			(21.368)
- Proventi e oneri straordinari			64.518
- Risultato prima delle imposte			<u>277.705</u>
- Imposte sul reddito dell'esercizio			(51.758)
	Utile d'esercizio		<u>225.947</u>

VOCI DELLO STATO PATRIMONIALE

ATTIVO

IMMOBILIZZAZIONI

❖ IMMOBILIZZAZIONI IMMATERIALI

	31.12.2006	31.12.2005	variazioni
Costi di impianto e ampliamento	40.967	81.933	(40.966)
Software di proprietà e altri diritti	25.363	49.634	(24.271)
Altre	8.507	11.059	(2.552)
	74.837	142.626	(67.789)

La variazione è relativa all'ammortamento dell'esercizio.

Costi di impianto e ampliamento: comprendono le spese di costituzione della società sostenute nel 2002 e 2003.

Software di proprietà ed altri diritti: la voce accoglie gli investimenti relativi all'acquisto di software applicativi di rete.

Altre: sono relative alle spese di manutenzione straordinaria, sostenute nel 2003, per ristrutturare i locali in affitto degli uffici di Milano.

❖ IMMOBILIZZAZIONI MATERIALI

	31.12.2006	31.12.2005	variazioni
Terreni e fabbricati			
- Ex Carceri	2.966.000	-	2.966.000
Altri Beni			
- Mobili e Arredi	183.396	215.156	(31.760)
- Apparecchiature Hardware	176.060	283.608	(107.548)
	3.325.456	498.764	2.826.692

Terreni e fabbricati

La variazione deriva dalla riclassifica degli immobili (ex carceri) di Susa (TO) ed Avigliano (PT) contabilizzati nel precedente esercizio tra le Rimanenze - prodotti finiti.

Mobili e arredi

Nel periodo non sono stati realizzati investimenti, la variazione è relativa all'ammortamento.

Apparecchiature hardware

La voce accoglie gli investimenti effettuati per l'acquisto e l'installazione delle strutture del CED e l'acquisto di postazioni di lavoro, fisse e portatili e relative stampanti personali e di sistema.

La loro variazione nell'esercizio è sintetizzata nel seguente prospetto:

	Saldo al 31.12.2005	Increm.	Decrem.	Saldo al 31.12.2006	Fondo Amm. al 31.12.2005	Increm.	Decrem.	Fondo Amm. al 31.12.2006	Valore netto al 31.12.2006
Mobili e arredi	264.667			264.667	49.512	31.760		81.272	183.396
Apparecch. Hard.	524.581		6.986	517.595	240.972	103.733	3.171	341.534	176.060
	789.248	-	6.986	782.262	290.484	135.493	3.171	422.806	359.456

Il decremento registrato nell'esercizio è riferito alla radiazione e cessione rispettivamente di n. 2 e di n. 1 personal computers portatili. La radiazione ha determinato una minusvalenza di € 2.957 mentre la cessione è avvenuta al valore netto di libro.

L'incremento del fondo è maggiore per € 107 rispetto all'accantonamento indicato nel conto economico nella voce "ammortamento immobilizzazioni materiali", a seguito di una rettifica contabile di anni precedenti, effettuata nell'esercizio, che trova contropartita tra le sopravvenienze passive.

❖ IMMOBILIZZAZIONI FINANZIARIE

PARTECIPAZIONI IN IMPRESE CONTROLLATE

Denominazione	31.12.2005	Incr. nell'esercizio		Decr. nell'esercizio		31.12.2006
		Per acquisti	Altri incr.	Per vendite	Svalutaz.	
DIKE AEDIFICA S.p.A.	1.800.000				1.258.609	541.391

I dati riepilogativi della controllata sono di seguito riportati:

Denominazione	Dike Aedifica S.p.A.
Sede	Roma
Quota partecipaz. (%)	100,00
Valuta	Euro
Capitale Sociale	1.000.000
Versamento in conto capitale	800.000
Perdite 2003/2004/2005	(1.016.689)
Utile (Perdita) d'esercizio	(241.920)
Patrimonio Netto al 31.12.2006	541.391

Il valore della partecipazione è stato allineato al patrimonio netto al 31.12.2006.

ATTIVO CIRCOLANTE

❖ RIMANENZE

PRODOTTI FINITI	Saldo al 31.12.2005	Incrementi	Decrementi		Saldo al 31.12.2006
			Per vendite	Per riclassifiche	
Terreni e fabbricati	66.712.603	432.484	(11.290.925)		55.854.162
Ex Carceri	17.223.500		(10.267.000)	(2.966.000)	3.990.500
	83.936.103	432.484	(21.557.925)	(2.966.000)	59.844.662

L'incremento di Euro 432.484 si riferisce al valore di alcune particelle catastali relative al terreno di Foggia trasferito alla Società con il Decreto Ministeriale del 21 luglio 2003 e prese in carico nell'esercizio in quanto tali particelle non sono state comprese tra quelle trasferite con la vendita dell'immobile avvenuta il 18/01/2005.

I decrementi intervenuti nel corso dell'esercizio, per complessivi € 24.523.925 sono riferibili all'attività di dismissione immobiliare proseguita dalla Società nel corso del 2006 per € 21.557.925 e alla riclassifica di 2 ex carceri (Susa e Avigliano) tra le immobilizzazioni materiali, in considerazione del vincolo di inalienabilità apposto dal Ministero per i Beni e le Attività Culturali.

L'attività di dismissione dei terreni e fabbricati ha consentito di realizzare nel corso dell'esercizio plusvalenze per complessivi € 6.762.404, mentre la dismissione delle ex carceri non ha prodotto plusvalenze in quanto avvenuta al valore di carico.

Di seguito viene riportato l'elenco degli immobili in portafoglio al 31.12.2006:

- Terreni e Fabbricati

	Località	Descrizione	Regione
1	Oulx (Torino)	Baraccamenti invernali Signols	Piemonte
2	Bussoleno (Torino)	Ex Magazzini	Piemonte
3	Cesana Torinese (Torino)	Ex Casermette	Piemonte
4	Viadana (Mantova)	Ex Isola Umberto I	Lombardia
5	Melegnano (Milano)	Ex Cascina Bertarella	Lombardia
6	San Nazario (VI)	Ex Agenzia Coltivazioni Tabacchi	Veneto
7	Villanova d'Albenga (Sv)	Terreno	Liguria
8	Ventimiglia (Imperia)	Ex caserma Gallardi	Liguria
9	Parma	Ex piazza d'armi del Castelletto	Emilia Rom.
10	Ferrara	Casa Circondariale	Emilia Rom.
11	Firenze	Eredità Messina	Toscana
12	Livorno	Albergo Atleti	Toscana
13	Collesalveti (Livorno)	Terreni ex alveo fiume Tora	Toscana
14	Aulla (Massa)	Terreno ex alveo fiume Magra	Toscana
15	Marina di Carrara	Località Paradiso	Toscana
16	Grosseto	Terreni	Toscana
17	Roma	Area fabbricabile	Lazio
18	Roma	Ex sede PNF	Lazio
19	Ostia Roma	Tenuta Monti del Sale	Lazio
20	Latina	EX G.I.L.	Lazio
21	Sezze (Latina)	Ex Aeroporto	Lazio
22	Gaeta (Latina)	Centro Ittico	Lazio
23	Napoli	Assistenziano pro-liberati dal carcere	Campania
24	Ottaviano (Napoli)	Ex Pertinelize dell'alveo Rosario	Campania
25	Squinzano (Lecce)	Ex magazzino greggi	Puglia
26	Gallipoli (Lecce)	Ex magazzino greggi	Puglia
27	Foggia	Ex centro radiotrasmittente	Puglia
28	Campo Calabro (Reggio Calabria)	Ex depositi munizioni	Calabria

-Ex Carceri

	<i>Località</i>	<i>Provincia</i>	<i>Regione</i>
1	Velletri	Roma	Lazio
2	Pinerolo	Torino	Piemonte

❖ CREDITI

Crediti verso società controllate

	31.12.2006	31.12.2005	Variazioni
Crediti verso società controllate	44.399	46.033	(1.634)

La voce accoglie crediti vantati verso la controllata Dike Aedifica; € 21.766 si riferiscono ad emolumenti per cariche sociali ricoperti da dipendenti; € 21.600 sono relativi al service amministrativo prestato a favore della controllata e, per la parte residua pari ad € 1.033, da piccole spese anticipate dalla Società.

Crediti tributari

	31.12.2006	31.12.2005	Variazioni
Crediti tributari			
- credito verso Erario per IVA	99.258		99.258
- credito verso Erario per ritenute	164.881	40.268	124.613
- credito verso Erario per rimborsi	24.428	11.104	13.324
	288.567	51.372	237.195

Credito verso Erario per ritenute: è relativo alle ritenute d'acconto operate sugli interessi maturati; l'incremento è determinato dalle maggiori disponibilità giacenti presso gli istituti di credito rispetto al precedente esercizio.

Credito verso Erario per rimborsi: si riferisce a richieste di rimborso all'Agenzia delle Entrate per pagamenti indebiti (€ 11.104) e per il recupero dell'imposta di registro relativa al contratto di locazione di Via del Quirinale pagata in anticipo per tutta la durata della concessione (€ 13.324).

Crediti verso altri

	31.12.2006	31.12.2005	Variazioni
Crediti verso altri			
- altri crediti	8.026.813	5.185.207	2.841.606
- progetto Fondo Immobiliare Patrimonio Uno	-	677.454	(677.454)
	8.026.813	5.862.661	2.164.152

La loro variazione nell'esercizio è sintetizzata nel seguente prospetto:

Crediti verso altri	Saldo al 31.12.2005	Increment.	Decrem.	Saldo al 31.12.2006	Fondo Sval. al 31.12.2005	Increment.	Decrem.	Fondo Sval. al 31.12.2006	Valore netto al 31.12.2006
		6.092.661	7.568.261	(4.231.592)	9.429.330	230.000	1.172.517	-	1.402.517
	6.092.661	7.568.261	(4.231.592)	9.429.330	230.000	1.172.517	-	1.402.517	8.026.813

Altri crediti

	31.12.2006	31.12.2005
Crediti per canoni di locazione	1.444.330	1.797.383
Crediti verso acquirenti	6.463.000	3.382.000
Crediti verso altri soggetti	119.483	5.824
	8.026.813	5.185.207

Crediti per canoni di locazione: nel corso dell'esercizio la voce ha registrato la seguente movimentazione:

	Crediti lordi	Fdo svalut. crediti	Crediti netti
Crediti al 31/12/2005	2.027.383	(230.000)	1.797.383
Variazioni in aumento			
-crediti maturati nel 2006	477.127		
-integrazione crediti anni 2003/2005	362.709 ⁽¹⁾		
Variazioni in diminuzione			
-crediti incassati anni precedenti	(20.372)		
Crediti al 31/12/2006	2.846.847	(1.402.517) ⁽²⁾	1.444.330

⁽¹⁾ La variazione in aumento di € 362.709 è il risultato del già citato approfondimento sulle locazioni immobiliari svolto nel corso del 2007.

⁽²⁾ L'incremento dell'esercizio pari ad € 1.172.517 è relativo ai crediti per canoni di locazione maturati e non incassati (€ 792.517) nonché a crediti in contenzioso (€ 380.000).

Crediti verso acquirenti: l'importo di € 6.463.000 è relativo ad una vendita immobiliare di € 9.463.000 soggetta a condizione sospensiva, al netto dell'anticipo versato di € 3.000.000.

Crediti verso altri soggetti: si riferiscono principalmente (€ 97.752) al recupero dei costi del personale (n. 3 dipendenti) distaccato presso altra società.

❖ DISPONIBILITA' LIQUIDE

	31.12.2006	31.12.2005	variazioni
Depositi bancari	5.476.800	12.656.993	(7.180.193)
Depositi presso Banca d'Italia	23.224.744	-	23.224.744
Denaro e valori in cassa	2.666	2.772	(106)
	28.704.210	12.659.765	16.044.445

I depositi bancari rappresentano disponibilità in conto corrente;

i depositi presso Banca d'Italia rappresentano le disponibilità, trasferite in corso d'anno, sul conto corrente fruttifero intrattenuto con la Tesoreria Centrale dello Stato, acceso ai sensi del Decreto del Ministero dell'Economia e delle Finanze emanato il 21 luglio 2003.

RATEI E RISCONTI

	31.12.2006	31.12.2005	variazioni
- vari			
Per canoni vari	11.953	8.041	3.912
	11.953	8.041	3.912

La voce comprende risconti relativi ad abbonamenti annuali con agenzie di stampa e canoni per assistenza strutture CED.

PASSIVO**PATRIMONIO NETTO**

	Patrimonio netto al 31.12.2005	Conferimento Immobili/ Incremento	Destinazione Risultato esercizio precedente	Risultato esercizio	Patrimonio netto al 31.12.2006
Capitale Sociale	1.000.000				1.000.000
Altre Riserve					
- Riserva DM 21/7/2003	81.168.925	432.484			81.601.409
- Riserva DM 17/2/2004	21.052.500				21.052.500
Perdite portate a nuovo	(6.484.725)		30.750		(6.453.975)
Utile (Perdita) d'esercizio	30.750		(30.750)	(2.589.312)	(2.589.312)
	96.767.450	432.484	0	(2.589.312)	94.610.622

CAPITALE SOCIALE

Il capitale sociale è pari a € 1.000.000 suddiviso in azioni ordinarie del valore nominale di € 1.

ALTRE RISERVE

Riserve da conferimento immobili costituite per un valore pari agli immobili trasferiti con i Decreti Ministeriali del 21 luglio 2003 e del 17 febbraio 2004.

Si incrementano di € 432.484 a seguito della presa in carico, nella voce "Rimanenze - prodotti finiti", del valore di alcune particelle catastali relative all'immobile di Foggia denominato "Ex-Centro Radiotrasmittente" non contabilizzate nell'esercizio di competenza.

	Importo	Possibilità di utilizzazione	Quota disponibile	Utilizzazioni
Riserva da conferimento immobili DM 21/7/2003	81.601.409	A, B, C*	81.601.409	0
Riserva da conferimento immobili DM 17/2/2004	21.052.500	B	14.096.000	0
	102.653.909		95.697.409	

Legenda:

A: per aumento di capitale

B: per copertura perdite

C: per distribuzione ai soci

(*) la distribuibilità è consentita nel limite del valore realizzato con le vendite degli immobili conferiti (€ 25.747.247).

Riserva conferimento immobili DM 21/7/2003:

può essere utilizzata per la copertura delle perdite, per l'aumento del capitale e per la distribuzione ai soci; la quota distribuibile, pari ad € 25.747.247, corrisponde alla porzione di valore di carico realizzata attraverso le cessioni degli immobili conferiti.

Riserva conferimento immobili DM 17/2/2004:

riserva sottoposta a vincolo di destinazione a "nuova edilizia penitenziaria"; viene ritenuta non distribuibile ed è utilizzabile soltanto per la copertura delle perdite dopo il completo impiego della riserva formata con l'apporto di cui al DM 21/7/2003. Il valore realizzato con la vendita di questa tipologia di immobili ammonta ad € 14.096.000.

FONDI PER RISCHI ED ONERI

	31.12.2005	Variazioni di periodo		31.12.2006
		Utilizzo	Accantonam.	
Altri	-		2.327.000	2.327.000

Gli altri fondi (€ 2.327.000) sono stati costituiti nell'esercizio per fronteggiare i probabili oneri stimati derivanti da:

- contenziosi di natura legale e giuslavoristica € 120.000;
- oneri dell'attività immobiliare € 2.207.000.

Le principali controversie sono state illustrate nella relazione sulla gestione. I fondi così rappresentati sono ritenuti, in base alle migliori conoscenze degli amministratori e secondo il loro prudente apprezzamento, congrui a fronteggiare i rischi richiamati e gli oneri futuri.

TRATTAMENTO DI FINE RAPPORTO

	31.12.2006	31.12.2005	Variazioni
Consistenza iniziale	308.732	211.628	97.104
Incrementi:			
- accantonamenti dell'esercizio	111.626	138.741	(27.115)
- rivalutazione	7.054	5.863	1.191
Decrementi:			
- utilizzi per indennità corrisposte	(219.517)	(47.500)	(172.017)
Consistenza finale	207.895	308.732	(100.837)

Il fondo riflette il debito nei confronti di tutti i dipendenti in conformità alla legislazione vigente ed ai contratti collettivi di lavoro, per la quota maturata al 31.12.2006.

L'utilizzo dell'esercizio è conseguente alla risoluzione del rapporto di lavoro di n. 4 dipendenti.

DEBITI

	31.12.2006	31.12.2005	variazioni
Debiti verso fornitori	298.019	328.986	(30.967)
Debiti tributari	381.179	576.801	(195.622)
Debiti verso Istituti di previdenza	71.418	151.093	(79.675)
Altri Debiti	2.962.800	6.852.875	(3.890.075)
	3.713.416	7.909.755	(3.440.874)

Debiti verso fornitori:

Rappresentano debiti per acquisizione di beni e servizi inerenti l'attività della società.

Debiti tributari:

Sono relativi per € 50.701 al debito risultante dagli obblighi del sostituto d'imposta, ad € 101.956 per IRAP 2006 al netto del credito relativo all'acconto e ad € 228.521 per ICI 2006.

Debiti verso istituti di previdenza:

Si riferiscono agli oneri sociali sulle retribuzioni del personale dipendente.

Altri debiti:

La voce "altri debiti" è dettagliata nella seguente tabella:

	31.12.2006	31.12.2005
Debiti verso Agenzia Demanio	1.932.739	1.104.000
Debiti verso il personale	41.923	104.475
Depositi cauzionali	988.138	5.644.400
	2.962.800	6.852.875

I *debiti verso Agenzia del Demanio* sono relativi al compenso da corrispondere in base al contratto di gestione degli immobili (€ 1.136.909), agli oneri relativi all'immobile di Via del Quirinale (€ 77.725) e all'ICI per il periodo 2003-2005 (€ 718.104);

i *debiti verso il personale* ammontano a € 41.923 e riflettono le quote di competenza di costi per ferie non godute;

i *depositi cauzionali* pari a € 988.138 riguardano anticipi corrisposti a fronte di preliminari di vendite immobiliari; la riduzione rispetto all'esercizio precedente (€ 4.656.262) è dovuta al perfezionamento dei relativi contratti.

CONTI D'ORDINE**Altri conti d'ordine****- Garanzie altrui prestate per le obbligazioni della Società**

Banca	Beneficiario	Importo	Oggetto
BNL	Agenzia del Demanio	266.491,68	Locali Roma Via del Quirinale
BNL	Agenzia del Demanio	65.000,00	Locali Milano Via Cordusio
BNL	Fondo Oppenheim	150.000,00	Locali Roma Via G. Amendola
	Totale	481.491,68	

Le garanzie prestate si riferiscono a fidejussioni prestate a garanzia dei canoni di locazione e degli obblighi connessi ai contratti di locazione inerenti gli immobili destinati ad uffici della Società. La restituzione della fideiussione dei locali di Roma Via del Quirinale, (rilasciati nel maggio 2004) è subordinata alla definizione di tutti i rapporti in essere derivanti dal contratto di gestione con l'Agenzia del Demanio.

VOCI DEL CONTO ECONOMICO

VALORE DELLA PRODUZIONE

	2006	2005
Ricavi delle vendite e delle prestazioni	28.887.366	15.939.838
Variazione rimanenze prodotti finiti	(21.557.925)	(10.016.596)
Altri ricavi e proventi	150.376	97.500
	7.479.817	6.020.742

Ricavi delle vendite e delle prestazioni

I ricavi delle vendite e delle prestazioni sono riferibili ad alienazioni di terreni, fabbricati ed ex carceri (€ 28.320.329) ed ai canoni di locazione degli immobili (€ 567.037).

A fronte dei corrispettivi per la cessione di terreni, fabbricati ed ex carceri, si evidenzia la connessa diminuzione delle rimanenze di prodotti finiti (€ 21.557.925).

Altri ricavi e proventi

Gli altri ricavi e proventi diversi derivano, in gran parte, dal recupero dei costi del personale (n. 3 dipendenti) distaccato presso altra società dal 1 luglio 2006 (€ 97.752), dall'attività di service amministrativo contabile che la Società effettua per conto della Dike Aedifica (€ 18.000) e dal recupero - sempre dalla controllata - del compenso di due consiglieri fino alla data del 2 aprile 2006 e far data dal 3 aprile 2006 del solo compenso dell'Amministratore Unico, in quanto dipendenti della Patrimonio dello Stato (€ 34.512).

COSTI DELLA PRODUZIONE

Costi della produzione per materie prime, sussidiarie, di consumo e merci

Ammontano ad € 103.141 e risultano costituiti da acquisti di materiali di consumo.

Per Servizi

La composizione della voce è evidenziata nella seguente tabella:

	2006	2005	variazioni
Contratto Agenzia Demanio		125.000	(125.000)
Contratto Agenzia Territorio		41.686	(41.686)
Compensi a C.d.A.	271.291	184.261	87.030
Compensi a Sindaci	70.000	70.041	-
Oneri previdenziali Organi Societari	1.209	8.730	(7.521)
Consulenze Amministr. e Tecniche	315.405	358.452	(43.047)
Spese notarili e legali	5.467	15.269	(9.802)
Collaborazioni Coordinate e Continuative	178.474	128.822	49.652
Prestazioni di servizi specialistici	113.826	82.763	31.063
Spese di Funzionamento	451.476	497.621	(46.145)
	1.407.148	1.512.645	(105.456)

Consulenze Amministrative e Tecniche

Ammontano ad € 315.405 e sono relative alle spese per consulenze (richiesta di pareri ad esperti, studi etc.), e per incarichi professionali (rappresentanza in giudizio, assistenza fiscale etc.).

Collaborazioni Coordinate e Continuative

Ammontano ad € 178.474 e sono relative al costo del personale di supporto all'attività di analisi del Conto Patrimoniale delle Amministrazioni Pubbliche. Nella voce è inoltre ricompreso, fino a luglio 2006, mese di scadenza, l'onere dello speciale incarico attribuito, con delibera del CDA del 28 luglio 2005, al Presidente del Consiglio di Amministrazione, per il supporto tecnico-scientifico inerente gli aspetti strategici, gestionali ed economici relativi alle attività svolte dalla Società.

Prestazioni di servizi specialistici

Ammontano ad € 113.826 e comprendono il costo di una risorsa interinale e dal 1 luglio 2006 il costo di n. 2 risorse distaccate al 50% da Fintecna S.p.A..

Spese di funzionamento

Si riferiscono ai costi di struttura riportati di seguito:

	2006	2005
Spese telefoniche	79.590	82.642
Consumi acqua	1.238	
Energia elettrica	18.133	24.500
Oneri condominiali	92.333	97.100
Facchinaggio Trasporti Spedizioni	4.182	15.595
Servizi pubblicitari	14.480	29.121
Servizi informatici	15.622	80
Vigilanza	59.569	27.072
Pulizie Uffici	43.560	43.560
Spese bancarie e postali	11.163	12.827
Assicurazioni locali e Organi Societari	19.500	20.880
Corsi di formazione	7.158	19.145
Buoni pasto dipendenti	32.628	41.299
Rimborsi a dipendenti per missioni e formazione	52.320	83.800
	451.476	497.621

Costi per godimento di beni di terzi

	2006	2005
Canoni vari	38.808	44.240
Canone per software gestionali	14.069	11.360
Noleggi apparecchiature	15.132	16.922
Noleggi autovetture	24.191	22.855
Locazioni	682.765	671.600
	774.965	766.977

Le locazioni comprendono i canoni per gli uffici di Roma per € 616.384 e degli uffici di Milano per € 66.381.

Costi per il personale

Si riporta la composizione dei costi del personale:

	2006	2005
Salari e stipendi	1.564.577	2.232.960
Oneri sociali	453.178	620.800
Accantonamento T.F.R.	118.680	144.604
Altri costi	13.351	14.733
	2.149.786	3.013.097

Si rappresentano di seguito i dati relativi all'organico medio (valori arrotondati) e a quello di fine periodo, suddiviso per categoria, confrontati con gli analoghi dati dell'esercizio precedente:

	n. medio		In forza al 31.12.2006	In forza al 31.12.2005
	2006	2005		
Dirigenti	4	6	1	5
Quadri direttivi	11	9	11	11
Impiegati	11	14	11	11
	26	29	23	27

Ammortamenti e svalutazioni

Ammontano ad € 1.375.692 e sono così dettagliati:

	2006	2005
Ammortamenti immobilizzazioni immateriali	67.789	67.789
Ammortamenti immobilizzazioni materiali	135.386	135.776
Svalutazioni	1.172.517	230.000
	1.375.692	433.565

In particolare le svalutazioni si riferiscono alla svalutazione di crediti per canoni di locazione come già descritto nella voce "altri crediti".

Accantonamenti per rischi

	2006	2005
Contenziosi di natura legale e giuslavoristica	120.000	-
Oneri dell'attività immobiliare	2.207.000	-
	2.327.000	-

Gli accantonamenti dell'esercizio 2006 conseguono alla stima dei rischi connessi a contenzioso legale e giuslavoristico ed agli oneri derivanti dalla gestione dell'attività immobiliare.

Oneri diversi di gestione

Ammontano a € 365.483 e la loro composizione è la seguente:

	2006	2005
Spese di rappresentanza	24.294	34.529
Tassa cc. gg. libri sociali	516	516
Imposte indirette e tasse	325.979	63.560
Quote e contributi associativi vari	14.694	13.400
	365.483	112.005

Tra le imposte indirette e tasse si segnala l'ammontare dell'ICI sugli immobili di proprietà per € 321.728. Per il raffronto con i precedenti esercizi si rinvia a quanto già commentato nella voce relativa ai rapporti con l'Agenzia del Demanio.

PROVENTI E ONERI FINANZIARI**Altri proventi finanziari**

	2006	2005	Variazioni
Interessi attivi su c/c bancari	628.119	137.215	490.904

Gli interessi attivi sui conti correnti bancari comprendono quelli maturati sul conto presso la Banca d'Italia pari ad € 307.868.

Interessi ed altri oneri finanziari

	2006	2005	Variazioni
Interessi passivi su c/c bancari	-	(7.691)	7.691
Interessi passivi su depositi cauzionali	(76.183)	-	(76.183)
	(76.183)	(7.691)	(68.492)

Gli interessi passivi su depositi cauzionali - ricevuti a fronte di trattative immobiliari di vendita - sono calcolati al tasso di interesse legale. L'iscrizione in bilancio è stata effettuata per la prima volta nell'esercizio 2006.

La quota di competenza dell'esercizio si riferisce principalmente ad un deposito di € 3 milioni in conto definizione vendita del carcere di Verona.

Viceversa, le quote di competenza degli anni precedenti, relative sia al deposito di € 3 milioni sia agli altri depositi cauzionali ricevuti, sono state imputate tra le sopravvenienze passive.

RETTIFICHE DI VALORE DI ATTIVITA' FINANZIARIE

Sono costituite dall'allineamento a patrimonio netto del valore della partecipazione in Dike Aedifica S.p.A. (€ 1.258.609).

PROVENTI E ONERI STRAORDINARI

Il saldo tra i proventi e gli oneri straordinari ammonta ad € (593.239) e risulta così composto:

	2006	2005	Variazioni
Proventi:			
- Sopravvenienze attive	376.274		376.274
	376.274		376.274
Oneri:			
- Sopravvenienze passive	(786.186)	(15.018)	(863.954)
- Minusvalenze su attivo immobilizzato	(2.957)		(2.957)
- Altri oneri straordinari	(180.370)		(180.370)
	(969.513)	(15.018)	(1.047.281)
	(593.239)	(15.018)	(671.007)

In merito alle poste di maggior rilievo della voce in esame, per quanto riguarda i proventi, si specifica che:

- le sopravvenienze attive (€ 376.274) sono riferibili quanto a € 362.709 alle differenze tra gli importi relativi ai canoni di locazione maturati nel periodo 2003/2005 e quanto iscritto in bilancio negli esercizi precedenti; il residuo è costituito dall'iscrizione della richiesta di rimborso, all'Agenzia delle Entrate, della maggiore imposta di registro versata sul contratto di locazione di Via del Quirinale (€ 13.324) e da recuperi vari di anni precedenti (€ 241).

Le principali componenti degli oneri sono appresso sintetizzate:

- le sopravvenienze passive (€ 786.186) sono relative all'iscrizione dell'ICI anni 2003/2005 per la parte non contabilizzata negli esercizi di competenza (€ 663.104), al riconoscimento di interessi su depositi cauzionali per gli anni precedenti (€ 73.107), all'iscrizione di oneri per la risoluzione anticipata del contratto di locazione degli uffici di Via del Quirinale (€ 44.415) e da oneri vari di anni precedenti (€ 5.560);
- le minusvalenze su attivo immobilizzato (€ 2.957) risultano da perdite accidentali di n. 2 personal computer portatili;
- gli altri oneri (€ 180.370) sono relativi ad esodi e transazioni con il personale.

IMPOSTE E TASSE

È stato effettuato un accantonamento di € 266.000 per IRAP del 2006.

Ai fini IRES non è stato effettuato nessun accantonamento in quanto l'imponibile del 2006 verrà compensato in dichiarazione con le perdite pregresse.

I sottoscritti dichiarano che il presente bilancio è conforme alla verità ed alle scritture.

p. IL CONSIGLIO DI AMMINISTRAZIONE

Il Vice Presidente e Amministratore Delegato
Pierpaolo Dominedo'

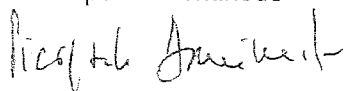

COLLEGIO SINDACALE

Il Presidente
Carlo Conte



Il Sindaco Effettivo
Loredana Durano



Il Sindaco Effettivo
Enrico Sansone

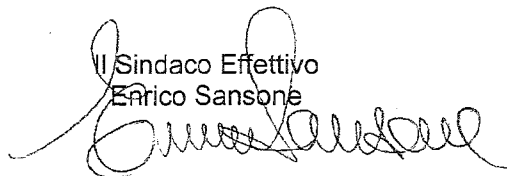

PATRIMONIO DELLO STATO S.p.A.

Sede Via Giovanni Amendola, 46 - 00185 ROMA

Capitale sociale € 1.000.000,00 I.V.

Reg. Imp. 07258901003 Rea 1022588

Relazione del Collegio Sindacale**Bilancio al 31/12/2006****ai sensi dell'art. 2429 del Codice Civile**

Signor Azionista,

abbiamo esaminato il Bilancio dell'esercizio chiuso al 31 dicembre 2006, costituito dallo Stato Patrimoniale, dal Conto Economico e dalla Nota Integrativa e corredato dalla Relazione sulla Gestione predisposta dal Consiglio di Amministrazione che illustra la situazione patrimoniale e finanziaria della Società e l'andamento della gestione.

Il Consiglio di Amministrazione ha consegnato al Collegio, al termine della riunione consiliare del 28 marzo 2007, il bilancio al 31 dicembre 2006 e la Relazione sulla gestione.

I valori contabili del predetto bilancio possono essere compendati come segue:

a) STATO PATRIMONIALE***Attivo***

Immobilizzazioni	€ 3.941.684
Attivo circolante	€ 96.908.651
Ratei e risconti	€ 11.953
	€ 100.862.288

Passivo**Patrimonio netto:**

Capitale Sociale	€ 1.000.000
Riserve: a) da conferimento immobili	€ 102.653.909
Perdite portate a nuovo	€ (6.453.975)
Perdita d'esercizio	€ (2.589.312)
	€ 94.610.622

Fondi per rischi ed oneri	€ 2.327.000
Trattamento di fine rapporto	€ 207.895
Debiti	€ 3.713.416
Ratei e risconti	€ 3.354
	€ 6.251.665
	€ 100.862.288

Garanzie, impegni e altri conti d'ordine € 481.492

b) CONTO ECONOMICO

Valore della produzione	€ 7.479.817
Costi della produzione	€ (8.503.216)
Differenza tra Valore e Costi della Produzione	€ (1.023.399)
Margine gestione finanziaria	€ 551.936
Rettifiche di valore attività finanziarie	€ (1.258.609)
Partite straordinarie	€ (593.239)
Risultato ante imposte	€ (2.323.312)
Imposte sul reddito	€ (266.000)
Perdita d'esercizio	€ (2.589.312)

Il Collegio ha esaminato i valori di bilancio, tenendo conto delle informazioni esposte in Nota integrativa e nella Relazione sulla gestione, dalle quali si evince lo stato al 31 dicembre 2006 della Società per la valorizzazione, la gestione e l'alienazione del patrimonio dello Stato.

In particolare, Il Collegio osserva che:

- l'esercizio 2006 chiude con la Perdita sopra evidenziata sulla quale incidono principalmente:
 - la svalutazione della partecipazione nella Società controllata Dike Aedifica S.p.A. per 1.258.609 Euro, che trovasi nella fattispecie dell'art. 2446 c.c.;
 - la svalutazione di crediti derivanti dalla gestione immobiliare ritenuti prudenzialmente di difficile esazione per 1.172.517 Euro;
 - gli accantonamenti per rischi per 2.327.000 Euro;
- il Valore della Produzione ammonta a 7.479.817 Euro in sostanziale crescita rispetto al 2005 (+ 24,2 %), indice di crescita operativa;
- il Costo della Produzione ammonta a 8.503.216 Euro, cui concorrono principalmente i Costi del Personale per 2.149.786 Euro (in netta diminuzione rispetto al 2005: - 28,7%, soprattutto per la riduzione di 4 unità già in servizio), Ammortamenti e Svalutazioni per 1.375.692 Euro (compresa la svalutazione prudenziale di crediti da gestione immobiliare per 1.172.517), e Accantonamenti per rischi per 2.327.000 Euro;
- la contabilizzazione tra gli Oneri Straordinari di sopravvenienze passive per ICI di competenza di passati esercizi per 786.186 Euro;

5. i proventi della gestione, valorizzazione e vendita degli immobili di proprietà, detratti i costi di gestione, sono stati fatti regolarmente affluire al conto corrente fruttifero presso la Tesoreria Centrale dello Stato;

Il Collegio, pertanto, si limita a sottolineare che:

1. i principi contabili adottati sono quelli della competenza, della prudenza e della continuità; i criteri di valutazione applicati sono in linea con quelli dell'esercizio precedente;
2. i costi di impianto e ampliamento della Società sono stati capitalizzati e si è proceduto all'ammortamento degli stessi per quote costanti in cinque anni; analogamente sono stati ammortizzati i costi delle immobilizzazioni materiali;
3. le rimanenze accolgono il valore di iscrizione a bilancio di € 59.844.662 dei residui immobili già trasferiti alla Società; nel patrimonio netto figura la "Riserva da conferimento immobili";
4. i ratei e risconti attivi sono correttamente computati.

Il Collegio ha svolto, con regolarità, la propria attività senza riscontrare anomalie ed ha partecipato alle riunioni del Consiglio d'Amministrazione.

In particolare, il Collegio evidenzia che nel 2006 si è verificata la seguente evoluzione degli Organi societari e della titolarità del capitale della Società:

- a seguito delle dimissioni - a far data dall'Assemblea di approvazione del bilancio d'esercizio 2005 - del Dott. Massimo Ponzellini, Consigliere, Amministratore Delegato e Vice Presidente del Consiglio di Amministrazione della Società, l'Assemblea dei Soci ha nominato, in data 13 giugno 2006, un nuovo Consigliere nella persona dell'Avv. Pierpaolo Dominedò, in sostituzione;
- successivamente, il Consiglio d'Amministrazione del 22 giugno 2006 ha nominato l'Avv. Dominedò Amministratore Delegato e Vice Presidente del Consiglio di Amministrazione della Società;
- il 16 novembre 2006, con Decreto del Direttore Generale del Tesoro (G.U. n. 300 del 28 dicembre 2006), il Ministero dell'Economia e delle Finanze, nel quadro riorganizzativo delle proprie partecipazioni azionarie nel settore immobiliare, ha trasferito con effetto dalla data di emanazione del Decreto suddetto, la propria intera partecipazione in Patrimonio dello Stato S.p.A. alla Fintecna S.p.A., che è il nuovo azionista unico della Società su cui esercita l'attività di Direzione e Coordinamento;

- conseguentemente il Dott. Edoardo Maggini e l'Avv. Pierpaolo Dominedò, in data 20 dicembre 2006, hanno rassegnato le dimissioni dalle rispettive cariche rivestite, determinando ai sensi di statuto dimissionario l'intero Consiglio di Amministrazione;
- in data 2 aprile 2007, l'Assemblea dei Soci ha nominato il nuovo Consiglio di Amministrazione, composto di cinque membri (di cui uno in rappresentanza del Ministero dell'Economia e delle Finanze), e l'Avv. Franco Neppi, Presidente del Consiglio di Amministrazione;
- che nella seduta del successivo 4 aprile, il Consiglio di Amministrazione ha, poi, nominato l'Avv. Pierpaolo Dominedò, Amministratore Delegato e Vice Presidente del Consiglio di Amministrazione.

In relazione alle suddette notazioni e allo specifico esame condotto sui documenti di bilancio, il Collegio ritiene che quest'ultimo sia meritevole di approvazione e prende atto della proposta di riporto a nuovo della perdita d'esercizio formulata dal Consiglio di Amministrazione.

Il Collegio ricorda, infine, che, a seguito dell'approvazione del bilancio d'esercizio da parte dell'Assemblea, lo stesso documento deve essere rimesso al Ministero dell'Economia e delle Finanze per l'inserimento nel Rendiconto Generale dello Stato-Conto del Patrimonio ai sensi della Legge istitutiva della Società e delle indicazioni di cui alla circolare n. 9 del 1° aprile 2004 dello stesso Dicastero.

Roma, 10 aprile 2007

IL COLLEGIO SINDACALE

Dott. Carlo Conte



Dott. Enrico Sansone

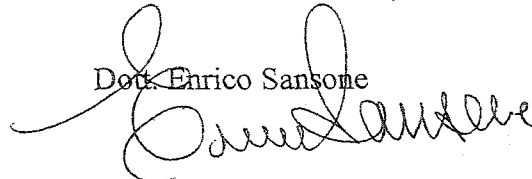

Dott.ssa Loredana Durano





Patrimonio dello Stato S.p.A.

Bilancio dell'esercizio chiuso al 31 dicembre 2006

Relazione di revisione

Al Socio Unico di Patrimonio dello Stato S.p.A.

1. Abbiamo svolto la revisione contabile del bilancio d'esercizio della società Patrimonio dello Stato S.p.A. chiuso al 31 dicembre 2006. La responsabilità della redazione del bilancio compete agli amministratori della società Patrimonio dello Stato S.p.A. E' nostra la responsabilità del giudizio professionale espresso sul bilancio e basato sulla revisione contabile. La presente relazione non è emessa ai sensi di legge, stante il fatto che la società Patrimonio dello Stato S.p.A. ha conferito l'incarico per il controllo contabile ex art. 2409-ter del Codice Civile ad altro soggetto, diverso dalla scrivente società di revisione.
2. Il nostro esame è stato condotto secondo gli statuiti principi di revisione. In conformità ai predetti principi, la revisione è stata pianificata e svolta al fine di acquisire ogni elemento necessario per accertare se il bilancio d'esercizio sia viziato da errori significativi e se risulti, nel suo complesso, attendibile. Il procedimento di revisione comprende l'esame, sulla base di verifiche a campione, degli elementi probativi a supporto dei saldi e delle informazioni contenuti nel bilancio, nonché la valutazione dell'adeguatezza e della correttezza dei criteri contabili utilizzati e della ragionevolezza delle stime effettuate dagli amministratori. Riteniamo che il lavoro svolto fornisca una ragionevole base per l'espressione del nostro giudizio professionale.

Per il giudizio relativo al bilancio precedente, i cui dati sono presentati ai fini comparativi secondo quanto richiesto dalla legge, si fa riferimento alla relazione emessa da un'altra società di revisione in data 11 aprile 2006.
3. A nostro giudizio il bilancio della società Patrimonio dello Stato S.p.A. per l'esercizio chiuso al 31 dicembre 2006 è conforme alle norme che ne disciplinano i criteri di redazione; esso pertanto è redatto con chiarezza e rappresenta in modo veritiero e corretto la situazione patrimoniale e finanziaria ed il risultato economico della società.

BOMPANI AUDIT S.r.l.
Un Amministratore

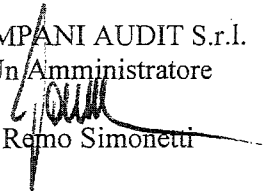
Remo Simonetti

Roma, 10 aprile 2007

**Conto consolidato della gestione del bilancio statale
e della Patrimonio dello Stato S.p.A.**

CONTO CONSOLIDATO DELLA GESTIONE STATALE E DELLA GESTIONE DEL PATRIMONIO DELLO STATO S.P.A.
al 31 dicembre 2006

ATTIVITA'	PASSIVITA'
ATTIVITA' FINANZIARIE A BREVE TERMINE	PASSIVITA' FINANZIARIE A BREVE TERMINE
Cassa (Biglietti, monete e depositi) e Banche	Residui passivi (Debiti di bilancio)
Crediti di tesoreria	Debiti di tesoreria
	120.874.504.549
	611.885.003.301
Residui attivi (Crediti di bilancio)	
134.448.835.781	
Altre attività a breve	
TOTALE Attività finanziarie a breve termine	TOTALE Passività finanziarie a breve termine
317.162.396.219	732.759.507.850
ATTIVITA' FINANZIARIE DI MEDIO- LUNGO PERIODO	PASSIVITA' A MEDIO E LUNGO TERMINE
Azioni ed altre partecipazioni	Debiti redimibili (B.T.P.-C.C.T. - Prestiti esteri)
Partecipazione nella Patrimonio dello Stato S.p.A (*)	
Conferimento di immobili al capitale della Patrimonio dello Stato S.p.a	
Quote dei fondi di investimento	
102.653.909	1.156.752.728.815
Anticipazioni attive	Debiti diversi: (Monete in circolazione, Residui passivi parenti)
Altri conti attivi	Anticipazioni passive (Governi esteri, altri organismi)
TOTALE Attività finanziarie di medio-lungo periodo	Altri conti passivi
142.040.633.512	Perdite della Patrimonio dello Stato S.p.a portate a nuovo
ATTIVITA' IMMOBILIZZATE	Perdite di esercizio della Patrimonio dello Stato S.p.a
Beni materiali prodotti	
Beni materiali non prodotti	TOTALE Passività a ml termine
Beni immateriali prodotti	1.253.065.733.128
Oggetti d'arte	TOTALE PASSIVITA'
Oggetti di valore	1.985.825.240.978
Scorte	PATRIMONIO NETTO
Partecipazioni a titoli	Differenze
Altre attività fisse	Peggioramento patrimoniale
	1.418.779.364.285
TOTALE Attività immobilizzate	64.833.830.919
107.842.844.962	
TOTALE ATTIVITA'	TOTALE PATRIMONIO NETTO
567.045.876.693	1.483.613.195.204

(*) Con decreto del Direttore generale del Tesoro del 16 novembre 2006, pubblicato nella Gazzetta Ufficiale n.300 del 28 dicembre 2006, il Ministero dell' Economia e delle Finanze ha trasferito, con effetto della data di emanazione del decreto, la partecipazione in Patrimonio dello Stato alla Fintecna S.p.A. che, essendo titolare dell'intero capitale sociale di 1.000.000,00 di euro, è il nuovo azionista unico.

**II - RENDICONTI PATRIMONIALI
DELLE AZIENDE AUTONOME**

**RENDICONTO PATRIMONIALE
DELL'AMMINISTRAZIONE AUTONOMA
DEI MONOPOLI DI STATO**

per l'esercizio finanziario 2006

RENDICONTO PATRIMONIALE DELL'AMMINISTRAZIONE AUTONOMA DEI MONOPOLI DI STATO

(Istituita con il regio decreto-legge 7 dicembre 1927, n. 2258)

NOTA PRELIMINARE

Il rendiconto patrimoniale dell'Amministrazione autonoma dei monopoli di Stato, a seguito del decreto interministeriale 18 aprile 2002 (pubblicato nella *Gazzetta Ufficiale* n. 24 del 30 gennaio 2003) emanato in attuazione dei commi 1 e 2 dell'articolo 14 del decreto legislativo 7 agosto 1997, n. 279 sulla «Individuazione delle unità previsionali di base del bilancio, riordino del sistema di tesoreria unica e ristrutturazione del rendiconto generale dello Stato», viene rappresentato in analogia a quanto previsto per il documento contabile che fornisce annualmente la situazione patrimoniale dello Stato.

In particolare, come indicato dalla circolare del Dipartimento della Ragioneria generale dello Stato n. 13 del 12 marzo 2003, il suddetto rendiconto consisterà di due parti:

SEZIONE I. - Dimostrazione dei conti accesi ai componenti attivi e passivi del patrimonio dell'Amministrazione autonoma dei monopoli di Stato.

La Sezione espone i conti accesi ai componenti attivi e passivi significativi del patrimonio, raccordati con il SEC '95, con ripartizione della prima parte del documento in:

- *Attività finanziarie* (attività economiche comprendenti i mezzi di pagamento, gli strumenti finanziari e le attività economiche aventi natura simile agli strumenti finanziari);
- *Attività non finanziarie prodotte* (attività economiche ottenute quale prodotto dei processi di produzione);
- *Attività non finanziarie non prodotte* (attività economiche non ottenute tramite processi di produzione);
- *Passività finanziarie* (mezzi di pagamento o strumenti finanziari e simili).

Le attività e le passività suddette vengono ulteriormente specificate in successivi livelli di ordine analitico inferiore.

SEZIONE II. - *Dimostrazione di concordanza tra gli accertamenti di competenza del bilancio ed il rendiconto patrimoniale.*

La sezione riassume i movimenti patrimoniali derivanti dagli accertamenti di competenza del bilancio alla luce della nuova impostazione del bilancio per unità previsionali di base, e in

particolare per le spese secondo le funzioni-obiettivo, e determina l'ammontare dell'entrata netta e quello della spesa netta corrispondente al beneficio o alla perdita apportati dalla gestione di competenza del bilancio al patrimonio.

§ 1

SEZIONE I. – RISULTATI GENERALI DELLA GESTIONE DEL PATRIMONIO

Dal riassunto delle attività e delle passività della Sezione I, si rileva che la gestione patrimoniale dell'esercizio ha dato un peggioramento di € 9.359.317,49.

Infatti, mentre le attività al 1° gennaio 2006

ammontavano a	€	2.660.624.752,69	
e le passività a	»	2.804.308.599,72	
		<hr/>	
con una eccedenza passiva di	€		143.683.838,03
al 31 dicembre 2006 la situazione patrimoniale è la seguente:			
attività	€	5.218.728.505,10	
passività	»	5.371.771.660,62	
		<hr/>	
con una eccedenza passiva di	»		153.043.155,52
			<hr/>
che, contrapposta a quella accertata al 1° gennaio 2006, presenta l'indicato peggioramento di	€		9.359.317,49
			<hr/> <hr/>

Il peggioramento suindicato di € 9.359.317,49 deriva dalle seguenti variazioni nette verificatesi nelle partite attive e passive appresso indicate:

PARTITE ATTIVE:

1) attività finanziarie:

Variazioni in aumento	€	11.367.280.065,58	
Variazioni in diminuzione	»	8.801.019.358,95	
		<hr/>	
		Miglioramento	€ 2.566.260.706,63
2) attività non finanziarie prodotte:			
Variazioni in aumento	€	30.110.015,19	
Variazioni in diminuzione	»	38.266.978,41	
		<hr/>	
		Peggioramento	€ 8.156.963,22
Aumento verificatesi nelle partite attive	€		2.558.103.743,41
			<hr/> <hr/>

PARTITE PASSIVE:

1) residui passivi:			
Variazioni in aumento	€	4.833.112.506,07	
Variazioni in diminuzione	»	2.273.034.985,34	
			€ 2.560.077.520,73
2) fondo di riserva lotterie nazionali:			
Variazioni in aumento	€	3.652.267,50	
Variazioni in diminuzione	»	1.247.750,00	€ 2.404.517,50
3) fondo di riserva speciale:			
Variazioni in aumento	€	1.458.710,73	
Variazioni in diminuzione	»	–	» 1.458.710,73
4) assegnazioni dello Stato per la gestione delle lotterie:			
Variazioni in aumento	€	3.972.414.828,18	
Variazioni in diminuzione	»	3.970.010.320,15	» 2.404.508,03
5) assegnazioni dello Stato per la gestione dei monopoli fiscali:			
Variazioni in aumento	€	903.882.216,08	
Variazioni in diminuzione	»	902.764.412,17	» 1.117.803,91
Aumento verificatasi nelle partite passive	€		2.567.463.060,90
			<u><u>€ 9.359.317,49</u></u>
		Peggioramento patrimoniale . . .	€ 9.359.317,49

§ 2

SEZIONE II. – CONCORDANZA DEL CONTO DI COMPETENZA DEL BILANCIO
CON QUELLO DEL PATRIMONIO

Dal prospetto riassuntivo della Sezione II in questo rendiconto si rileva che concorsero a formare entrate accertate in bilancio:

le diminuzioni di attività patrimoniali, per vendite e riscossioni di crediti. . .	€	29.390.540,93	
e gli aumenti di passività patrimoniali per il servizio delle lotterie nazionali	»	3.972.414.828,19	
e per il servizio del gioco del lotto	»	4.510.976.051,57	
e per il servizio dei monopoli fiscali. . .	»	902.238.384,32	
e per la gestione del gioco bingo	»	405.322.886,70	€ 9.820.342.691,70
<hr/>			
e che le spese di bilancio determinarono aumenti di attività patrimoniali per acquisti e nuovi crediti in	€	72.107.429,21	
e diminuzioni di passività per rimborso di passività finanziarie.	»	–	
e per il servizio delle lotterie nazionali.	»	3.970.010.310,68	
e per il servizio del gioco del lotto	»	4.510.976.051,57	
e per il servizio dei monopoli fiscali. . .	»	750.117.537,85	
e per la gestione del gioco bingo	€	405.322.886,70	» 9.708.534.216,01
<hr/>			
Di conseguenza la consistenza patrimoniale si trova diminuita di .	€	111.808.475,69	
<hr/>			

PROSPETTO RIEPILOGATIVO DEI RISULTATI DELLA GESTIONE PATRIMONIALE NEL QUINQUENNIO 2002-2006

CLASSIFICAZIONE DELLE ATTIVITÀ E DELLE PASSIVITÀ	CONSISTENZE (2)					
	al 1° gennaio 2002	al 31 dicembre 2002	al 31 dicembre 2003	al 31 dicembre 2004	al 31 dicembre 2005	al 31 dicembre 2006
Attività finanziarie (1)	1.402.724.169,19	803.183.581,75	883.649.962,08	1.161.765.713,53	2.443.404.467,48	5.009.665.174,11
Passività finanziarie (1)	1.796.626.083,05	1.209.239.993,65	1.179.436.122,52	1.488.672.265,85	2.804.308.599,72	5.371.771.660,62
Differenze	- 393.901.913,86	- 406.056.411,90	- 295.786.160,44	- 326.906.552,32	- 360.904.132,24	- 362.106.486,51
Attività non finanziarie prodotte	305.862.136,10	309.307.749,45	210.475.746,71	231.530.393,40	217.220.294,21	209.063.330,99
ATTIVITÀ	1.708.586.305,29	1.112.491.331,29	1.094.125.708,79	1.393.296.106,93	2.660.624.761,69	5.218.728.505,10
PASSIVITÀ	1.796.626.155,85	1.209.239.993,65	1.179.436.122,52	1.488.672.265,85	2.804.308.599,72	5.371.771.660,62
Differenze	- 88.039.850,56	- 96.748.662,45	- 85.310.413,73	- 95.376.158,92	- 143.683.838,03	- 153.043.155,52
Miglioramento o peggioramento patrimoniale		- 8.708.809,83	+ 11.438.248,72	- 10.065.745,19	- 48.307.679,11	- 9.359.317,49

(1) Secondo la nuova aggregazione delle attività e passività previste dal decreto interministeriale 18 aprile 2002.

SEZIONE PRIMA

**Dimostrazione dei conti accesi ai componenti attivi e passivi
significativi del patrimonio dello Stato**

**RISULTATI GENERALI DELLA
GESTIONE PATRIMONIALE**

AMMINISTRAZIONE AUTONOMA

RIASSUNTO DELLE ATTIVITÀ E DELLE

ATTIVITÀ			
Classificazione delle Attività	al 31-12-2006	al 31-12-2005	Aumento/diminuzione
Attività finanziarie	5.009.665.174,11	2.443.404.467,48	2.566.260.706,63
Attività non finanziarie prodotte	209.063.330,99	217.220.294,21	- 8.156.963,22
Attività non finanziarie non prodotte	»	»	»
	5.218.728.505,10	2.660.624.761,69	
Aumento nella consistenza delle attività			2.588.103.743,41
Eccedenze delle passività al 31 dicembre 2005		143.683.938,03	
Eccedenze delle passività al 31 dicembre 2006	153.043.155,52		
Peggioramento patrimoniale			9.359.317,49
	5.371.771.660,62	2.804.308.599,72	2.567.463.060,90

DEI MONOPOLI DI STATO

PASSIVITÀ PER L'ESERCIZIO 2006

PASSIVITÀ			
Classificazione delle Passività	al 31-12-2006	al 31-12-2005	Aumento/diminuzione
Passività finanziarie	5.371.771.660,62	2.804.308.599,72	2.567.463.060,90
	5.371.771.660,62	2.804.308.599,72	
Aumento nella consistenza delle passività			2.567.463.060,90
	5.371.771.660,62	2.804.308.599,72	2.567.463.060,90

RISULTATI GENERALI DELLA
per l'esercizio

ATTIVITÀ			
Classificazione delle Attività	al 31-12-2006	al 31-12-2005	Aumento/diminuzione
A - Attività finanziarie			
I. Biglietti, monete e depositi .	1.097.755.834,31	884.943.487,91	212.812.346,40
1. Biglietti, monete e depositi . .	1.097.755.834,31	884.943.487,91	212.812.346,40
II - Crediti	3.838.796.742,38	1.491.531.568,05	2.347.265.174,33
1. Crediti	3.838.796.742,38	1.491.531.568,05	2.347.265.174,33
III - Altri conti attivi	73.112.597,42	66.929.411,52	6.183.185,90
1. Altri conti attivi	73.112.597,42	66.929.411,52	6.183.185,90
Totale attività finanziarie	5.009.665.174,11	2.443.404.467,48	2.566.260.706,63
B - Attività non finanziarie prodotte			
1. Capitale fisso	209.063.330,99	217.220.294,21	- 8.156.963,22
1. Beni materiali prodotti	209.063.330,99	217.220.294,21	- 8.156.963,22
Totale attività non finanziarie prodotte	209.063.330,99	217.220.294,21	- 8.156.963,22
Totale generale attività	5.218.728.505,10	2.660.624.761,69	2.558.103.743,41

GESTIONE PATRIMONIALE

finanziario 2006

PASSIVITÀ			
Classificazione delle Passività	al 31-12-2006	al 31-12-2005	Aumento/diminuzione
D - Passività finanziarie			
I - Debiti	4.936.552.576,55	2.376.485.055,82	2.560.077.520,73
1. Debiti a breve termine	4.936.552.576,55	2.376.485.055,82	2.560.077.520,73
II Altri conti passivi	435.219.084,07	427.833.54,90	7.385.540,17
1. Altri conti passivi.	435.219.084,07	427.833.54,90	7.385.540,17
Totale passività finanziarie . . .	5.371.771.660,62	2.804.308.599,72	2.567.463.060,90
Totale generale passività	5.371.771.660,62	2.804.308.599,72	2.567.463.060,90

RIEPILOGO

Attività al 31 dicembre 2005	2.660.624.761,69		Attività al 31 dicembre 2006	5.218.728.505,10	
Passività al 31 dicembre 2005	2.804.308.599,72		Passività al 31 dicembre 2006	5.371.771.660,62	
Differenze in più o in meno		(-) 143.683.838,03	Differenze in più o in meno		(-) 153.043.155,52
Aumento nella consistenza delle attività	2.558.103.743,41				
Aumento nella consistenza delle passività	2.567.463.060,90				
Peggioramento patrimoniale		(-) 9.359.317,49			
Patrimonio netto al 31 dicembre 2005		(-) 153.043.155,52	Patrimonio netto al 31 dicembre 2006		(-) 153.043.155,52

**Consistenze e variazioni delle attività e passività
distinte per poste patrimoniali**

ATTIVITÀ FINANZIARIE				
BIGLIETTI, MONETE E DEPOSITI				
BIGLIETTI, MONETE E DEPOSITI				
Classificazione	Sottoclassificazione	al 31/12/2006	al 31/12/2005	Aumento/ Diminuzione
Biglietti, monete e depositi	Biglietti e monete	1.097.755.834,31	884.943.487,91	212.812.346,40
	TOTALE	1.097.755.834,31	884.943.487,91	212.812.346,40
TOTALE BIGLIETTI, MONETE E DEPOSITI		1.097.755.834,31	884.943.487,91	212.812.346,40

ATTIVITÀ FINANZIARIE

CREDITI
CREDITI

Classificazione	Sottoclassificazione	al 31/12/2006	al 31/12/2005	Aumento/ Diminuzione
Residui attivi per denaro presso gli agenti della riscossione	Entrate correnti	59.875.595,36	39.098.541,85	20.777.053,51
	Entrate in c/capitale			
	Gestioni speciali ed autonome	371.842.170,04	253.309.877,02	118.532.293,02
	TOTALE	431.717.765,40	292.408.418,87	139.309.346,53
Residui attivi per denaro da riscuotere	Entrate correnti	161.859.906,23	116.265.262,48	45.594.643,75
	Entrate in c/capitale	13.000.000,00	13.000.000,00	-
	Gestioni speciali ed autonome	3.232.219.070,75	1.069.857.886,70	2.162.361.184,05
	TOTALE	3.407.078.976,98	1.199.123.149,18	2.207.955.827,80
TOTALE CREDITI		3.838.796.742,38	1.491.531.568,05	2.347.265.174,33

ATTIVITÀ FINANZIARIE				
ALTRI CONTI ATTIVI				
ALTRI CONTI ATTIVI				
Classificazione	Sottoclassificazione	al 31/12/2006	al 31/12/2005	Aumento/ Diminuzione
Altri conti attivi	Altri conti attivi	73.112.597,42	66.929.411,52	6.183.185,90
	TOTALE	73.112.597,42	66.929.411,52	6.183.185,90
TOTALE ALTRI CONTI ATTIVI		73.112.597,42	66.929.411,52	6.183.185,90

ATTIVITÀ NON FINANZIARIE PRODOTTE				
CAPITALE FISSO				
BENI MATERIALI PRODOTTI				
Classificazione	Sottoclassificazione	al 31/12/2006	al 31/12/2005	Aumento/ Diminuzione
Abitazioni	Fabbricati civili uso abitativo (inclusi gli alloggi di servizio)	6.367.063,18	7.119.912,07	(-) 752.848,89
	TOTALE	6.367.063,18	7.119.912,07	(-) 752.848,89
Fabbricati non residenziali	Fabbricati civili abitativi a fini istituzionali	183.584.951,31	185.607.639,79	(-) 2.022.688,48
	Opere di manutenzione straordinaria	2.462.019,13	3.045.385,25	(-) 583.366,12
	TOTALE	186.046.970,44	188.653.025,04	(-) 2.606.054,60
TOTALE IMMOBILI	TOTALE	192.414.033,62	195.772.937,11	(-) 3.358.903,49
Impianti, attrezzature e macchinari	Macchinari per ufficio	363.822,42	408.435,31	(-) 44.612,89
	Hardware	10.721.247,18	15.906.712,44	(-) 5.185.465,26
	TOTALE	11.085.069,60	16.315.147,75	(-) 5.230.078,15
Mobili ed arredi	Mobili ed arredi per ufficio	969.956,85	831.297,55	138.659,30
	TOTALE	969.956,85	831.297,55	138.659,30
Materiale bibliografico	Libri e pubblicazioni	79.183,44	79.183,44	-
	TOTALE	79.183,44	79.183,44	-
Mezzi di trasporto	Mezzi di trasporto stradali e leggeri	288,25	0,25	288,00
	TOTALE	288,25	0,25	288,00
Altri beni materiali prodotti	Altri beni materiali prodotti	4.514.799,23	4.221.728,11	293.071,12
	TOTALE	4.514.799,23	4.221.728,11	293.071,12
TOTALE BENI MOBILI	TOTALE	16.649.297,37	21.447.357,10	(-) 4.798.059,73
TOTALE BENI MATERIALI PRODOTTI		209.063.330,99	217.220.294,21	(-) 8.156.963,22

RIEPILOGO ATTIVITÀ

CLASSIFICAZIONE DELLE ATTIVITÀ	CONSISTENZA AL 31/12/2006	CONSISTENZA AL 31/12/2005	AUMENTO/ DIMINUZIONE
Biglietti, monete e depositi: Biglietti, monete e depositi	1.097.755.834,31	884.943.487,91	212.812.346,40
Totale, biglietti, monete e depositi	1.097.755.834,31	884.943.487,91	212.812.346,40
Crediti: residui attivi per denaro presso gli agenti della riscos- sione	431.717.765,40	292.408.418,87	139.309.346,53
Residui attivi per denaro da riscuotere	3.407.078.976,98	1.199.123.149,18	2.207.955.827,80
Totale crediti	3.838.796.742,38	1.491.531.568,05	2.347.265.174,33
Altri conti attivi: altri conti attivi	73.112.597,42	66.929.411,52	6.183.185,90
Totale altri conti attivi	73.112.597,42	66.929.411,52	6.183.185,90
Totale attività finanziarie	5.009.665.174,11	2.443.404.467,48	2.566.260.706,63

RIEPILOGO ATTIVITÀ (Segue)

CLASSIFICAZIONE DELLE ATTIVITÀ	CONSISTENZA AL 31/12/2006	CONSISTENZA AL 31/12/2005	AUMENTO/ DIMINUIZIONE
Beni materiali prodotti: Abitazioni	6.367.063,18	7.119.912,07	(-) 752.848,89
Fabbricati non residenziali	186.046.970,44	188.653.025,04	(-) 2.606.054,60
Impianti, attrezzature e macchinari	11.085.069,60	15.315.147,75	(-) 5.230.078,15
Mobili ed arredi	969.956,85	831.297,55	138.659,30
Materiali bibliografico	79.183,44	79.183,44	»
Mezzi di trasporto	288,25	0,25	288,00
Altri beni materiali prodotti	4.514.799,23	4.221.728,11	293.071,12
Totale beni materiali prodotti	209.063.330,99	217.220.294,21	(-) 8.798.059,73
Totale attività non finanziarie prodotte	209.063.330,99	217.220.294,21	(-) 8.798.059,73
Totale generale attività	5.218.728.505,10	2.660.624.761,69	2.558.103.743,41

PASSIVITÀ FINANZIARIE**DEBITI****DEBITI A BREVE TERMINE**

Classificazione	Sottoclassificazione	al 31/12/2006	al 31/12/2005	Aumento/ Diminuzione
Residui passivi	Residui passivi propri	4.904.551.930,59	2.346.690.520,45	2.557.861.410,14
	Residui passivi di stanziamento	32.000.645,96	29.784.535,37	2.216.110,59
	TOTALE	4.936.552.576,55	2.376.475.055,82	2.560.077.520,73
TOTALE DEBITI A BREVE TERMINE		4.936.552.576,55	2.376.475.055,82	2.560.077.520,73

PASSIVITÀ FINANZIARIE (segue)

ALTRI CONTI PASSIVI				
Altri conti passivi				
Classificazione	Sottoclassificazione	al 31/12/2006	al 31/12/2005	Aumento/ Diminuzione
Altri conti passivi	Altri conti passivi	435.219.084,07	427.833.543,90	7.385.540,17
	TOTALE	435.219.084,07	427.833.543,90	7.385.540,17
TOTALE ALTRI CONTI PASSIVI		435.219.084,07	427.833.543,90	7.385.540,17

RIEPILOGO PASSIVITÀ

CLASSIFICAZIONE DELLE PASSIVITÀ	31/12/2006	31/12/2005	AUMENTO/ DIMINUZIONI
DEBITI A BREVE TERMINE Residui passivi	4.936.552.576,55	2.376.475.055,82	2.560.077.520,73
Totale debiti a breve termine	4.936.552.576,55	2.376.475.055,82	2.560.077.520,73
ALTRI CONTI PASSIVI Altri conti passivi	435.219.084,07	427.833.543,90	7.385.540,17
Totale altri conti passivi	435.219.084,07	427.833.543,90	7.385.540,17
TOTALE GENERALE PASSIVITÀ	5.371.771.660,62	2.804.308.599,72	2.567.463.060,90

ALLEGATI ALLE POSTE PATRIMONIALI

- 1) Altri conti attivi**
- 2) Altri conti passivi**

ALLEGATO 1
ALTRI CONTI ATTIVI

Classificazione	Consistenza al 31/12/2005	Variazioni avvenute durante l'esercizio 2006		Consistenza al 31/12/2006
		In aumento	In diminuzione	
ALTRI CONTI ATTIVI				
Partite da regolare per il miglioramento ed ampliamento beni immobili, eccetera	7.794.336,60	6.000.000,00	7.579.183,20	6.215.153,40
Partite da regolare per l'acquisto di impianti, attrezzature e macchine	4.167.509,36	6.000.000,00	3.545.778,61	6.621.730,75
Partite da regolare per l'acquisto di attrezzature informatiche	17.396.113,82	39.091.500,00	37.446.580,52	19.041.033,30
Partite da regolare per il potenziamento delle attrezzature informatiche	200.000,00	»	200.000,00	»
Conto corrente tenuto per il fondo di riserva delle lotterie nazionali	35.910.147,84	3.652.267,50	1.247.750,00	38.314.665,34
Conto corrente tenuto per il fondo di riserva speciale	1.461.303,90	1.458.710,73	»	2.920.014,63
TOTALI	66.929.411,52	56.202.478,23	50.019.292,33	73.112.597,42

ALLEGATO 2
ALTRI CONTI PASSIVI

Classificazione	Consistenza al 31/12/2005	Variazioni avvenute durante l'esercizio 2006		Consistenza al 31/12/2006
		In aumento	In diminuzione	
ALTRI CONTI PASSIVI				
Fondo di riserva lotterie	35.910.147,84	3.652.267,50	1.247.750,00	38.314.665,34
Fondo di riserva speciale	1.461.303,90	1.458.710,73	»	2.920.014,63
Assegnazione «lotterie»	35.929.999,37	3.972.414.828,18	3.970.010.320,15	38.334.507,40
Assegnazione «lotto»	»	4.510.976.051,57	4.510.976.051,57	»
«Monopoli fiscali»	354.532.092,79	903.882.216,08	902.764.412,17	355.649.896,70
«Gioco Bingo»	»	405.322.886,70	405.322.886,70	»
TOTALI	427.833.543,90	9.797.706.960,76	9.790.321.420,59	435.219.084,07

**Prospetto sintetico delle variazioni
verificatesi nelle attività e nelle passività**

**PROSPETTO SINTETICO DELLE VARIAZIONI VERIFICATE SI NELLE
ATTIVITÀ FINANZIARIE**

Classificazione delle attività	A U M E N T I					TOTALE
	Per accertamenti di bilancio (Entrata)	Per compensazioni e trasformazioni		Effettivi		
		Derivanti da spese di competenza	Verificatesi negli elementi del patrimonio			
BIGLIETTI, MONETE E DEPOSITI						
Biglietti, monete e depositi	5.982.010.965,08	»	1.490.734.895,65	»		7.472.745.860,73
CREDITI						
Crediti	3.838.331.726,62	»	»	»		3.838.331.726,62
ALTRI CONTI ATTIVI						
Altri conti attivi	»	56.202.478,23	»	»		56.202.478,23
TOTALE COMPLESSIVO	9.820.342.691,70	56.202.478,23	1.490.734.895,65	»	»	11.367.280.065,58

**PROSPETTO SINTETICO DELLE VARIAZIONI VERIFICATE SI NELLE
ATTIVITÀ NON FINANZIARIE PRODOTTE**

Classificazione delle attività	A U M E N T I				TOTALE
	Per accertamenti di bilancio (Entrata)	Per compensazioni e trasformazioni		Effettivi	
		Derivanti da spese di competenza	Verificatesi negli elementi del patrimonio		
CAPITALE FISSO					
Beni materiali prodotti	»	15.904.950,98	2.437.054,44	11.768.009,77	30.110.015,19
TOTALE COMPLESSIVO	»	15.904.950,98	2.437.054,44	11.768.009,77	30.110.015,19

**PROSPETTO SINTETICO DELLE VARIAZIONI VERIFICATE SI NELLE
ATTIVITÀ FINANZIARIE**

Classificazione delle attività	D I M I N U Z I O N I				TOTALE
	Per accertamenti di bilancio (Spesa)	Per compensazioni e trasformazioni		Effettive	
		Che hanno dato luogo ad entrate di competenza	Verificatesi negli elementi del patrimonio		
BIGLIETTI, MONETE E DEPOSITI					
Biglietti, monete e depositi	4.987.230.185,63	»	2.272.703.328,70	»	7.259.933.514,33
CREDITI					
Crediti	»	»	1.490.734.895,65	331.656,64	1.491.066.552,29
ALTRI CONTI ATTIVI					
Altri conti attivi	»	1.247.750,00	48.771.542,33	»	50.019.292,33
TOTALE COMPLESSIVO	4.987.230.185,63	1.247.750,00	3.812.209.766,68	331.656,64	8.801.019.358,95

**PROSPETTO SINTETICO DELLE VARIAZIONI VERIFICATE SI NELLE
ATTIVITÀ NON FINANZIARIE PRODOTTE**

Classificazione delle attività	DIMINUZIONI				TOTALE
	Per accertamenti di bilancio (Spesa)	Per compensazioni e trasformazioni		Effettive	
		Che hanno dato luogo ad entrate di competenza	Verificatesi negli elementi del patrimonio		
CAPITALE FISSO					
Beni materiali prodotti	»	28.142.790,93	9,45	10.124.178,03	38.266.978,41
TOTALE COMPLESSIVO		28.142.790,93	9,45	10.124.178,03	38.266.978,41

**PROSPETTO SINTETICO DELLE VARIAZIONI VERIFICATE SI NELLE
PASSIVITÀ FINANZIARIE**

Classificazione delle attività	A U M E N T I				TOTALE
	Per accertamenti di bilancio (Spesa)	Per compensazioni e trasformazioni		Effettive	
		Che hanno dato luogo ad entrate di competenza	Verificatesi negli elementi del patrimonio		
DEBITI					
Debiti a breve termine	4.833.112.506,07	»	»	»	4.833.112.506,07
ALTRI CONTI PASSIVI					
Altri conti passivi	»	9.790.952.150,77		6.754.809,97	9.797.706.960,76
TOTALE COMPLESSIVO	4.833.112.506,07	9.790.952.150,77	0,02	6.754.809,97	14.630.819.466,83

**PROSPETTO SINTETICO DELLE VARIAZIONI VERIFICATE SI NELLE
PASSIVITÀ FINANZIARIE**

Classificazione delle attività	DIMINUZIONI				TOTALE
	Per compensazioni e trasformazioni		Effettive	TOTALE	
	Derivanti da spese di competenza	Verificatesi negli elementi del patrimonio			
DEBITI					
Debiti a breve termine	»	2.272.703.328,70	331.656,64	2.273.034.985,34	
ALTRI CONTI PASSIVI					
Altri conti passivi	9.636.426.786,80	46.334.497,36	107.560.136,43	9.790.321.420,59	
TOTALE COMPLESSIVO	9.636.426.786,80	2.319.037.826,06	107.891.793,07	12.063.356.405,93	

**Prospetto analitico delle variazioni
verificatesi nelle attività e nelle passività**

**PROSPETTO ANALITICO DELLE VARIAZIONI VERIFICATE SI NELLE
ATTIVITÀ FINANZIARIE**

Classificazione delle attività	AUMENTI Per compensazioni e trasformazioni derivanti da spese di competenza			
	Titolo I (spese correnti)	Titolo II (spese in conto capitale)	Rimborso di passività finanziarie	Gestioni speciali ed autonome
BIGLIETTI, MONETE E DEPOSITI				
Biglietti, monete e depositi	»	»	»	»
CREDITI				
Crediti	»	»	»	»
ALTRI CONTI ATTIVI				
Altri conti attivi	1.458.710,73	51.091.500,00	»	3.652.267,50
TOTALE COMPLESSIVO	1.458.710,73	51.091.500,00	»	3.652.267,50

**PROSPETTO ANALITICO DELLE VARIAZIONI VERIFICATE SI NELLE
ATTIVITÀ NON FINANZIARIE PRODOTTE**

Classificazione delle attività	AUMENTI Per compensazioni e trasformazioni derivanti da spese di competenza			
	Titolo I (spese correnti)	Titolo II (spese in conto capitale)	Rimborso di passività finanziarie	Gestioni speciali ed autonome
CAPITALE FISSO				
Beni materiali prodotti	15.904.950,98	»	»	»
TOTALE COMPLESSIVO	15.904.950,98	»	»	»

**PROSPETTO ANALITICO DELLE VARIAZIONI VERIFICATE NEI NELLE
ATTIVITÀ FINANZIARIE**

Classificazione delle attività	AUMENTI		
	EFFETTIVI		
	Derivanti da spese imputate ai residui	Per prodotti di industrie	Per sopravvenienze, rettificazioni, rivalutazioni ed altre cause
BIGLIETTI, MONETE E DEPOSITI			
Biglietti, monete e depositi	»	»	»
CREDITI			
Crediti	»	»	»
ALTRI CONTI ATTIVI			
Altri conti attivi	»	»	»
TOTALE COMPLESSIVO	»	»	»

**PROSPETTO ANALITICO DELLE VARIAZIONI VERIFICATE SI NELLE
ATTIVITÀ NON FINANZIARIE PRODOTTE**

Classificazione delle attività	AUMENTI		
	EFFETTIVI		
	Derivanti da spesa imputate ai residui	Per prodotti di industrie	Per sopravvenienze, rettificazioni, rivaluta- zioni ed altre cause
CAPITALE FISSO			
Beni materiali prodotti	94.787,08	»	11.673.222,69
TOTALE COMPLESSIVO	94.787,08	»	11.673.222,69

**PROSPETTO ANALITICO DELLE VARIAZIONI VERIFICATE SI NELLE
ATTIVITÀ FINANZIARIE**

Classificazione delle attività	DIMINUZIONI			
	Per compensazioni e trasformazioni che hanno dato luogo ad entrate di competenza			
	Titolo I (Entrate correnti)	Titolo II (Entrate in c/capitale)	Accensione di prestiti	Gestioni speciali ed autonome
BIGLIETTI, MONETE E DEPOSITI				
Biglietti, monete e depositi	»	»	»	»
CREDITI				
Crediti	»	»	»	»
ALTRI CONTI ATTIVI				
Altri conti attivi	»	»	»	1.247.750,00
TOTALE COMPLESSIVO	»	»	»	1.247.750,00

**PROSPETTO ANALITICO DELLE VARIAZIONI VERIFICATE SI NELLE
ATTIVITÀ NON FINANZIARIE PRODOTTE**

Classificazione delle attività	DIMINUZIONI			
	Per compensazioni e trasformazioni che hanno dato luogo ad entrate di competenza			
	Titolo I (Entrate correnti)	Titolo II (Entrate in c/capitale)	Accensione di prestiti	Gestioni speciali ed autonome
CAPITALE FISSO				
Beni materiali prodotti	15.142.790,93	13.000.000,00	»	»
TOTALE COMPLESSIVO	15.142.790,93	13.000.000,00	»	»

**PROSPETTO ANALITICO DELLE VARIAZIONI VERIFICATE SI NELLE
ATTIVITÀ FINANZIARIE**

Classificazione delle attività	DIMINUZIONI		
	EFFETTIVE		
	Che hanno dato luogo ad entrate imputate ai residui	Per impiego di dotazioni	Per insussistenze, rettificazioni, svalutazioni, cessioni gratuite autorizzate ed altre cause
BIGLIETTI, MONETE E DEPOSITI			
Biglietti, monete e depositi	»	»	»
CREDITI			
Crediti	»	»	331.656,64
ALTRI CONTI ATTIVI			
Altri conti attivi	»	»	»
TOTALE COMPLESSIVO	»	»	331.656,64

**PROSPETTO ANALITICO DELLE VARIAZIONI VERIFICATE SI NELLE
ATTIVITÀ NON FINANZIARIE PRODOTTE**

Classificazione delle attività	DIMINUZIONI		
	EFFETTIVI		
	Che hanno dato luogo ad entrate imputate ai residui	Per impiego di dotazioni	Per insussistenze, retti- ficazioni, svalutazioni, cessioni gratuite auto- rizzate ed altre cause
CAPITALE FISSO			
Beni materiali prodotti	»	160,93	10.124.017,10
TOTALE COMPLESSIVO	»	160,93	10.124.017,10

**PROSPETTO ANALITICO DELLE VARIAZIONI VERIFICATE SI NELLE
PASSIVITÀ FINANZIARIE**

Classificazione delle passività	AUMENTI			
	Per compensazioni e trasformazioni che hanno dato luogo ad entrate di competenze			
	Titolo I (Entrate correnti)	Titolo II (Entrate in c/capitale)	Accensione di prestiti	Gestioni speciali ed autonome
DEBITI				
Debiti a breve termine	»	»	»	»
ALTRI CONTI PASSIVI				
Altri conti passivi	902.204.592,72	»	»	8.888.747.558,05
TOTALE COMPLESSIVO	902.204.592,72	»	»	8.888747.558,05

**PROSPETTO ANALITICO DELLE VARIAZIONI VERIFICATE SI NELLE
PASSIVITÀ FINANZIARIE**

Classificazione delle passività	AUMENTI		
	EFFETTIVI		
	Che hanno dato luogo ad entrate imputate ai residui	Per differenze derivanti da emissioni di titoli	Per rettificazioni, più esatti accertamenti e sopravvivenze passive varie
DEBITI			
Debiti a breve termine	»	»	»
ALTRI CONTI PASSIVI			
Altri conti passivi	»	»	6.754.809,97
TOTALE COMPLESSIVO	»	»	6754.809,97

**PROSPETTO ANALITICO DELLE VARIAZIONI VERIFICATE SI NELLE
PASSIVITÀ FINANZIARIE**

Classificazione delle passività	DIMINUZIONI			
	Per compensazioni e trasformazioni derivanti da spese di competenza			
	Titolo I (Entrate correnti)	Titolo II (Entrate in c/capitale)	Rimborso di passività finanziarie	Gestioni speciali ed autonome
DEBITI				
Debiti a breve termine	»	»	»	»
ALTRI CONTI PASSIVI				
Altri conti passivi	750.083.746,25	»	»	8.886.343.040,55
TOTALE COMPLESSIVO	750.083746,25	»	»	8.886.343.040,55

**PROSPETTO ANALITICO DELLE VARIAZIONI VERIFICATE NEI NELLE
PASSIVITÀ FINANZIARIE**

Classificazione delle passività	DIMINUZIONI		
	EFFETTIVE		
	Derivanti da spese imputate ai residui	Per utili derivanti da estinzioni di passività	Per rettificazioni, più esatti accertamenti e cessazione di passività varie
DEBITI			
Debiti a breve termine	»	»	331.656,64
ALTRI CONTI PASSIVI			
Altri conti passivi	»	»	107.560.136,43
TOTALE COMPLESSIVO	»	»	107.891.793,07

SEZIONE SECONDA

**DIMOSTRAZIONE DI CONCORDANZA
TRA GLI ACCERTAMENTI DI COMPETENZA DEL BILANCIO
ED IL CONTO DEL PATRIMONIO**

Dimostrazione di concordanza tra gli accertamenti

Conto dell'entrata accertata in bilancio in relazione al conto del patrimonio

BILANCIO DELL'ENTRATA 1	Accertamento totale secondo il bilancio (colonne 3+4+5) 2	Entrate provenienti dal patrimonio		Entrate depurate dei movimenti patrimoniali 5
		Diminuzioni di attività 3	Aumenti di passività 4	
TITOLO I. – Entrate correnti	917.347.383,65	15.142.790,93	902.204.592,72	»
TITOLO II. – Entrate in conto capitale	13.000.000,00	13.000.000,00	»	»
Accensione di prestiti	»	»	»	»
Gestioni speciali ed autonome	8.889.995.308,05	1.247.750,00	8.888.747.558,05	»
		29.390.540,93	9.790.952.150,77	
Risultanze:		9.820.342.691,70		
Trasformazioni patrimoniali		9.820.342.691,70		
Entrate depurate	»			»
Accertamento totale secondo il bilancio	9.820.342.691,70	9.820.342.691,70		

N. B. – I dati delle colonne 3, 4, 8 e 9 si rilevano dai totali dei prospetti riassuntivi delle variazioni verificatesi nelle attività e passività.

RIEPILOGO

	Accertamenti del bilancio	Movimenti patrimoniali	Somme depurate
ENTRATE	€ 9.820.342.691,70	9.820.342.691,70	»
SPESE	» 9.820.342.691,70	9.708.534.216,01	111.808.475,69
Peggioramento patrimoniale derivante dalla gestione del bilancio	€ »	»	111.808.475,69
che trova riscontro nella eccedenza delle entrate sulle spese per movimenti patrimoniali	»	111.808.475,69	»

i competenza del bilancio ed il conto del patrimonio

Conto della spesa accertata in bilancio in relazione al conto del patrimonio

BILANCIO DELLA SPESA	Accertamento totale secondo il bilancio (colonne 8+9+10)	Spese costituenti incrementi di patrimonio		Spese depurate dei movimenti patrimoniali
		Aumenti di attività	Diminuzioni di passività	
6	7	8	9	10
TITOLO I. – Spese correnti (1)	767.447.407,96	17.363.661,71	750.083.746,25	»
TITOLO II. – Spese in conto capitale.	51.091.500,00	51.091.500,00	»	»
Rimborso di passività finanziarie.	»	»	»	»
Gestioni speciali ed autonome	8.889.995.308,05	3.652.267,50	8.886.343.040,55	»
Avanzo finanziario della gestione	111.808.475,69	»	»	111.808.475,69
		72.107.429,21	9.636.426.786,80	
Risultanze:				
Trasformazioni patrimoniali		9.708.534.216,01		
Spese depurate	»			111.808.475,69
Accertamento totale secondo il bilancio	9.820.342.691,70	9.820.342.691,70		

(1) Con esclusione del capitolo 153 relativo all'avanzo finanziario di gestione (euro 111.808.475,69) indicata a parte.

**RENDICONTO PATRIMONIALE
DELL'ISTITUTO AGRONOMICO PER L'OLTREMARE**

per l'esercizio finanziario 2006

RENDICONTO PATRIMONIALE DELL'ISTITUTO AGRONOMICO PER L'OLTREMARE

(Legge di riordinamento n. 1612 del 26 ottobre 1962)

NOTA PRELIMINARE

Il rendiconto patrimoniale dell'Istituto Agronomico per l'Oltremare di Firenze a seguito del decreto interministeriale 18 aprile 2002 (pubblicato nella *Gazzetta Ufficiale* n. 24 del 30 gennaio 2003) emanato in attuazione dei commi 1 e 2 dell'articolo 14 del decreto legislativo 7 agosto 1997, n. 279 sulla «Individuazione delle unità previsionali di base del bilancio, riordino del sistema di tesoreria unica e ristrutturazione del rendiconto generale dello Stato», viene rappresentato in analogia a quanto previsto per il documento contabile che fornisce annualmente la situazione patrimoniale dello Stato.

In particolare, come indicato dalla circolare del Dipartimento della Ragioneria generale dello Stato n. 13 del 12 marzo 2003, il suddetto rendiconto consisterà di due parti:

Sezione I – Dimostrazione dei conti accesi ai componenti attivi e passivi del patrimonio dell'Istituto Agronomico per l'Oltremare di Firenze.

La sezione espone i conti accesi ai componenti attivi e passivi significativi del patrimonio, raccordati con il SEC'95, con ripartizione della prima parte del documento in:

- *Attività finanziarie* (attività economiche comprendenti i mezzi di pagamento, gli strumenti finanziari e le attività economiche aventi natura simile agli strumenti finanziari);
- *Attività non finanziarie prodotte* (attività economiche ottenute quale prodotto dei processi di produzione);
- *Attività non finanziarie non prodotte* (attività economiche non ottenute tramite processi di produzione);
- *Passività finanziarie* (mezzi di pagamento o strumenti finanziari e simili).

Le attività e le passività suddette vengono ulteriormente specificate in successivi livelli di ordine analitico inferiore.

Sezione II – Dimostrazione di concordanza tra gli accertamenti di competenza del bilancio ed il rendiconto patrimoniale.

La sezione riassume i movimenti patrimoniali derivanti dagli accertamenti di competenza del bilancio alla luce della nuova impostazione del bilancio per unità previsionali di base, ed in particolare per le spese secondo le funzioni-obiettivo e determina l'ammontare dell'entrata netta e quello della spesa netta corrispondente al beneficio o alla perdita apportati dalla gestione di competenza del bilancio al patrimonio.

La situazione patrimoniale alla data del 31 dicembre 2006 è la seguente:

<i>Attivo:</i>	
Attività finanziarie	€ 8.724.983,83
Attività non finanziarie prodotte	» 3.265.791,44
Totale delle attività . . .	€ 11.990.775,27
<hr/>	
<i>Passivo:</i>	
Passività finanziarie	€ 6.449.949,50
Totale delle passività . . .	€ 6.449.949,50
<hr/>	

RIASSUNTO

Totale delle attività	€ 11.990.775,27
Totale delle passività	» 6.449.949,50
Patrimonio netto al 31 dicembre 2006 . . .	€ 5.540.825,77
<hr/>	

Dal confronto di questa situazione patrimoniale con quella al termine dell'esercizio precedente, risulta un miglioramento di € 4.056.378,87.

Patrimonio netto al 31 dicembre 2005	€ 9.597.204,64
Patrimonio netto al 31 dicembre 2006	» 5.540.825,77
Peggioramento patrimoniale . . .	€ 4.056.378,87
<hr/>	

Tale peggioramento deriva dalle seguenti variazioni:

<i>In aumento delle attività:</i>			
Attività finanziarie	€	12.869.264,51	
Attività non finanziarie prodotte	»	123.415,07	
	€	<u>12.992.679,58</u>	
<i>In diminuzione delle passività:</i>			
Passività finanziarie	€	1.196.514,71	€ 14.189.194,29
<i>In diminuzione delle attività:</i>			
Attività finanziarie	€	12.443.091,71	
Attività non finanziarie prodotte	»	198.626,93	
	€	<u>12.641.718,64</u>	
<i>In aumento delle passività:</i>			
Passività finanziarie	€	5.603.854,52	€ 18.245,573,16
Peggioramento patrimoniale	€		<u><u>4.056,378,87</u></u>

PROSPETTO RIEPILOGATIVO DEI RISULTATI DELLA GESTIONE PATRIMONIALE NEL QUINQUENNIO 2002-2006

CLASSIFICA DELLE ATTIVITÀ E DELLE PASSIVITÀ	CONSISTENZA					
	al 1° gennaio 2002	al 31 dicembre 2002	al 31 dicembre 2003	al 31 dicembre 2004	al 31 dicembre 2005	al 31 dicembre 2006
Attività finanziarie (1)	6.234.806,39	3.648.344,22	4.714.542,38	2.150.834,21	8.298.811,03	8.724.983,83
Passività finanziarie (1)	6.234.702,90	3.439.592,76	4.621.566,39	2.056.762,32	2.042.609,69	6.449.949,50
Differenze	103,49	208.751,46	92.975,99	94.071,89	6.256.201,34	2.275.034,33
Attività non finanziarie prodotte	2.898.534,26	2.963.203,80	2.988.414,70	3.226.593,91	3.341.003,30	3.265.791,44
ATTIVITÀ	9.133.340,65	6.611.548,02	7.702.957,08	5.377.428,12	11.639.814,33	11.990.775,27
PASSIVITÀ	6.234.702,90	3.439.592,76	4.621.566,39	2.056.762,32	2.042.609,69	6.449.949,50
Differenze	2.898.637,75	3.171.955,26	3.081.390,69	3.320.665,83	9.597.204,64	5.540.825,77
Miglioramento o peggioramento patrimoniale	273.317,51		(-) 90.564,57	239.275,14	6.276.538,81	(-) 4.056.378,87

(1) Secondo la nuova aggregazione delle attività e passività previste dal decreto interministeriale del 18 aprile 2002.

SEZIONE PRIMA

**Dimostrazione dei conti accesi ai componenti attivi e passivi
significativi del patrimonio dell'Istituto agronomico per l'oltremare**

**RISULTATI GENERALI
DELLA GESTIONE PATRIMONIALE**

ISTITUTO AGRONOMICO

RIASSUNTO DELLE ATTIVITÀ E DELLE

ATTIVITÀ			
Classificazione delle Attività	al 31-12-2006	al 31-12-2005	Aumento/diminuzione
Attività finanziarie	8.724.983,83	8.298.811,03	426.172,80
Attività non finanziarie prodotte	3.265.791,44	3.341.003,30	- 75.211,86
Attività non finanziarie non prodotte	»	»	»
	11.990.775,27	11.639.814,33	
Aumento nella consistenza delle attività			350.960,94
	11.990.775,27	11.639.814,33	350.960,94

PER L'OLTREMARE

PASSIVITÀ PER L'ESERCIZIO 2006

P A S S I V I T À			
Classificazione delle Passività	al 31-12-2006	al 31-12-2005	Aumento/diminuzione
Passività finanziarie	6.449.949,50	2.042.609,69	4.407.339,81
	6.449.949,50	2.042.609,69	
Aumento nella consistenza delle passività.....			4.407.339,81
Eccedenza nelle attività al 31 dicembre 2005		9.597.204,64	
Eccedenza delle attività al 31 dicembre 2006	5.540.825,77		
Peggioramento patrimoniale ...			4.056.378,87
	11.990.775,27	11.639.814,33	350.960,94

RISULTATI GENERALI DELLA
per l'esercizio

ATTIVITÀ			
Classificazione delle Attività	al 31-12-2006	al 31-12-2005	Aumento/diminuzione
A - Attività finanziarie			
I. Biglietti, monete e depositi .	8.523.950,83	8.298.811,03	225.139,80
1. Biglietti, monete e depositi . .	8.523.950,83	8.298.811,03	225.139,80
II - Crediti	201.033,00	»	201.033,00
1. Crediti	201.033,00	»	201.033,00
III - Altri conti attivi	»	103,48	(-) 103,48
1. Altri conti attivi	»	103,48	(-) 103,48
Totale Attività finanziarie . . .	8.724.983,83	8.298.914,51	426.069,32
B - Attività non finanziarie prodotte			
1. Capitale fisso	3.265.791,44	3.341.003,30	(-) 75.211,86
1. Beni materiali prodotti	3.265.791,44	3.341.003,30	(-) 75.211,86
Totale attività non finanziarie prodotte	3.265.791,44	3.341.003,30	(-) 75.211,86
Totale generale attività	11.990.775,27	11.639.814,33	350.960,94

GESTIONE PATRIMONIALE

finanziario 2006

PASSIVITÀ			
Classificazione delle Passività	al 31-12-2006	al 31-12-2005	Aumento/diminuzione
D - Passività finanziarie			
I - Debiti	6.449.949,50	2.042.609,69	4.407.339,81
1. Debiti a breve termine	6.449.949,50	2.042.609,69	4.407.339,81
II Altri conti passivi			
1. Altri conti passivi	»	»	»
Totale Passività finanziarie . . .	6.449.949,50	2.042.609,69	4.407.339,81
Totale generale passività	6.449.949,50	4.621.566,39	1.828.383,11

RIEPILOGO

ATTIVITÀ al 31 dicembre 2005	11.639.814,33	»	Attività al 31 dicembre 2006	11.990.775,27	»
PASSIVITÀ al 31 dicembre 2005	2.042.609,69	»	Passività al 31 dicembre 2006	6.449.949,50	»
Differenze in più o in meno	»	9.597.204,64	Differenze in più o in meno	»	5.540.825,77
Aumento nella consistenza delle attività	350.960,94				
Aumento nella consistenza delle passività	4.407.339,81				
Peggioramento patrimoniale		(-) 4.056.378,87			
Patrimonio netto al 31 dicembre 2006		5.540.825,77	Patrimonio netto al 31 dicembre 2006		5.540.825,77

**Consistenze e variazioni delle attività e passività
distinte per poste patrimoniali**

ATTIVITÀ FINANZIARIE				
BIGLIETTI, MONETE E DEPOSITI				
BIGLIETTI, MONETE E DEPOSITI				
Classificazione	Sottoclassificazione	al 31/12/2006	al 31/12/2005	Aumento/ Diminuzione
Biglietti, monete e depositi	Biglietti e monete (*)	8.523.950,83	8.298.707,55	225.243,28
	Totale . . .	8.523.950,83	8.298.707,55	225.243,28
TOTALE BIGLIETTI, MONETE E DEPOSITI Tesoreria Prov. FI n. 1246		8.523.950,83	8.298.707,55	225.243,28

(*) Contabilità speciale n. 1246 c/o Sezione di Tesoreria Provinciale di Firenze.

ATTIVITÀ FINANZIARIE (segue)

CREDITI**CREDITI**

Classificazione	Sottoclassificazione	al 31/12/2006	al 31/12/2005	Aumento/ Diminuzione
Residui attivi per denaro presso gli agenti della riscossione	Entrate correnti	»	»	»
	Entrate in c/capitale	»	»	»
	TOTALE	»	»	»
Residui attivi per denaro da riscuotere	Entrate correnti	201.033,00	»	201.033,00
	Entrate in c/capitale	»	»	»
	TOTALE	201.033,00	»	201.033,00
TOTALE CREDITI		201.033,00	»	201.033,00

ATTIVITÀ FINANZIARIE (segue)

ALTRI CONTI ATTIVI

ALTRI CONTI ATTIVI

Classificazione	Sottoclassificazione	al 31/12/2006	al 31/12/2005	Aumento/ Diminuzione
Altri conti attivi	Altri conti attivi Depositi cauzionali diversi	»	103,48	(-) 103,48
	TOTALE	»	103,48	(-) 103,48
TOTALE ALTRI CONTI ATTIVI		»	103,48	(-) 103,48

ATTIVITÀ NON FINANZIARIE PRODOTTE				
CAPITALE FISSO				
BENI MATERIALI PRODOTTI				
Classificazione	Sottoclassificazione	al 31/12/2006	al 31/12/2005	Aumento/ Diminuzione
Impianti, attrezzature e macchinari	Macchinari per ufficio	749.523,83	752.363,71	(-) 2.839,88
	Hardware	79.010,63	56.787,53	22.223,10
	TOTALE	828.534,46	809.151,24	19.383,22
Mobili ed arredi	Mobili ed arredi per ufficio	717.692,82	888.114,50	(-) 170.421,68
	TOTALE	717.692,82	888.114,50	(-) 170.421,68
Materiale bibliografico	Libri e pubblicazioni	1.358.617,68	1.285.114,98	73.502,70
	TOTALE	1.358.617,68	1.285.114,98	73.502,70
Mezzi di trasporto	Mezzi di trasporto stradali e leggeri	203.100,40	200.776,50	2.323,90
	TOTALE	203.100,40	200.776,50	2.323,90
Altri beni materiali prodotti (*)	Altri beni materiali prodotti (*)	157.846,08	157.846,08	»
	TOTALE	157.846,08	157.846,08	»
TOTALE BENI MATERIALI PRODOTTI		3.265.791,44	3.341.003,30	(-) 75.211,86

(*) Azienda agraria.

RIEPILOGO ATTIVITÀ

Classificazione delle Attività	Consistenza al 31/12/2006	Consistenza al 31/12/2005	Aumento/ Diminuzione
BIGLIETTI, MONETE E DEPOSITI			
Biglietti, monete e depositi	8.523.950,83	8.298.707,55	225.243,28
TOTALE, BIGLIETTI, MONETE E DEPOSITI	8.523.950,83	8.298.707,55	225.243,28
CREDITI			
Residui attivi per denaro presso gli agenti della riscossione	»	»	»
Residui attivi per denaro da riscuotere	201.033,00	»	201.033,00
TOTALE CREDITI	201.033,00	»	201.033,00
ALTRI CONTI ATTIVI			
Altri conti attivi	»	103,48	(-) 103,48
TOTALE ALTRI CONTI ATTIVI	»	103,48	(-) 103,48
TOTALE ATTIVITÀ FINANZIARIE	8.724.983,83	8.298.811,03	426.172,80

RIEPILOGO ATTIVITÀ (Segue)

Classificazione delle Attività	Consistenza al 31/12/2006	Consistenza al 31/12/2005	Aumento/ Diminuzione
BENI MATERIALI PRODOTTI			
Impianti, attrezzature e macchinari	824.951,46	809.151,24	15.800,22
Mobili ed arredi	717.692,82	888.114,50	(-) 170.421,68
Materiale bibliografico	1.358.617,68	1.285.114,98	73.502,70
Mezzi di trasporto	203.100,40	200.776,50	2.323,90
Altri beni materiali prodotti (*)	157.846,08	157.846,08	0,00
Totale beni materiali prodotti	3.262.208,44	3.341.003,30	(-) 78.794,86
Totale attività non finanziarie prodotte	8.724.983,83	8.298.811,03	426.172,80
Totale generale attività	11.987.192,27	11.639.814,33	347.377,94

(*) Azienda agraria.

PASSIVITÀ FINANZIARIE				
DEBITI				
DEBITI A BREVE TERMINE				
Classificazione	Sottoclassificazione	al 31/12/2006	al 31/12/2005	Aumento/ Diminuzione
Residui passivi	Residui passivi propri	6.449.949,50	2.042.609,69	4.407.339,81
	Residui passivi di stanziamento	»	»	»
	TOTALE	6.449.949,50	2.042.609,69	4.407.339,91
TOTALE DEBITI A BREVE TERMINE		6.449.949,50	2.042.609,69	4.407.339,81

PASSIVITÀ FINANZIARIE (segue)

ALTRI CONTI PASSIVI				
Altri conti passivi				
Classificazione	Sottoclassificazione	al 31/12/2006	al 31/12/2005	Aumento/ Diminuzione
Altri conti passivi	Altri conti passivi	»	»	»
	TOTALE	»	»	»
TOTALE ALTRI CONTI PASSIVI		»	»	»

RIEPILOGO PASSIVITÀ

Classificazione delle passività	31/12/2006	31/12/2005	Aumenti/ Diminuzioni
DEBITI A BREVE TERMINE Residui passivi	6.449.949,50	2.042.609,69	4.407.339,81
Totale debiti a breve termine	6.449.949,50	2.042.609,69	4.407.339,81
ALTRI CONTI PASSIVI Altri conti passivi	»	»	»
Totale altri conti passivi	»	»	»
TOTALE GENERALE PASSIVITÀ	6.449.949,50	2.042.609,69	4.407.339,81

**Prospetto sintetico delle variazioni
verificatesi nelle attività e nelle passività**

**PROSPETTO SINTETICO DELLE VARIAZIONI VERIFICATE SI NELLE
ATTIVITÀ FINANZIARIE**

Classificazione delle attività	A U M E N T I				TOTALE
	Per accertamenti di bilancio (Entrata)	Per compensazioni e trasformazioni		Effettivi	
		Derivanti da spese di competenza	Verificatesi negli elementi del patrimonio		
BIGLIETTI, MONETE E DEPOSITI					
Biglietti, monete e depositi	10.380.779,96	»	»	2.287.451,55	12.668.231,51
CREDITI					
Crediti	34.391,00	»	»	166.642,00	201.033,00
ALTRI CONTI ATTIVI					
Altri conti attivi	»	»	»	»	»
TOTALE COMPLESSIVO	10.415.170,96	»	»	2.454.093,55	12.869.264,51

**PROSPETTO SINTETICO DELLE VARIAZIONI VERIFICATESI NELLE
ATTIVITÀ NON FINANZIARIE PRODOTTE**

Classificazione delle attività	AUMENTI				TOTALE
	Per accertamenti di bilancio (Entrata)	Per compensazioni e trasformazioni		Effettive	
		Derivanti da spese di competenza	Verificatesi negli elementi del patrimonio		
CAPITALE FISSO					
Beni materiali prodotti	»	73.416,21	»	49.998,86	123.415,07
TOTALE COMPLESSIVO	»	73.416,21	»	49.998,86	123.415,07

**PROSPETTO SINTETICO DELLE VARIAZIONI VERIFICATE SI NELLE
ATTIVITÀ FINANZIARIE**

Classificazione delle attività	D I M I N U Z I O N I				TOTALE
	Per accertamenti di bilancio (Spesa)	Per compensazioni e trasformazioni		Effettive	
		Che hanno dato luogo ad entrate di competenza	Verificatesi negli ele- menti del patrimonio		
BIGLIETTI, MONETE E DEPOSITI					
Biglietti, monete e depositi	4.977.958,44	»	1.196.514,71	6.268.515,08	12.442.988,23
CREDITI					
Crediti	»	»	»	»	»
ALTRI CONTI ATTIVI					
Altri conti attivi	»	»	»	103,48	103,48
TOTALE COMPLESSIVO	4.977.958,44	»	1.196.514,71	6.268.618,56	12.443.091,71

**PROSPETTO SINTETICO DELLE VARIAZIONI VERIFICATESI NELLE
ATTIVITÀ NON FINANZIARIE PRODOTTE**

Classificazione delle attività	D I M I N U Z I O N I				TOTALE
	Per accertamenti di bilancio (Spesa)	Per compensazioni e trasformazioni		Effettive	
		Che hanno dato luogo ad entrate di competenza	Verificatesi negli elementi del patrimonio		
CAPITALE FISSO					
Beni materiali prodotti	»	»	»	198.626,93	198.626,93
TOTALE COMPLESSIVO	»	»	»	198.626,93	198.626,93

**PROSPETTO SINTETICO DELLE VARIAZIONI VERIFICATE SI NELLE
PASSIVITÀ FINANZIARIE**

Classificazione delle passività	A U M E N T I				TOTALE
	Per accertamenti di bilancio (Spesa)	Per compensazioni e trasformazioni		Effettivi	
		Che hanno dato luogo ad entrate di competenza	Verificatesi negli elementi del patrimonio		
DEBITI					
Debiti a breve termine	5.437.212,52	»	»	166.642,00	5.603.854,52
ALTRI CONTI PASSIVI					
Altri conti passivi	»	»	»	»	»
TOTALE COMPLESSIVO	5.437.212,52	»	»	166.642,00	166.642,00

**PROSPETTO SINTETICO DELLE VARIAZIONI VERIFICATE SI NELLE
PASSIVITÀ FINANZIARIE**

Classificazione delle passività	DIMINUZIONI			TOTALE
	Per compensazioni e trasformazioni		Effettive	
	Derivanti da spese di competenza	Verificatesi negli elementi del patrimonio		
DEBITI				
Debiti a breve termine.....	»	1.196.514,71	»	1.196.514,71
ALTRI CONTI PASSIVI				
Altri conti passivi.....	»	»	»	»
TOTALE COMPLESSIVO	»	1.196.514,71	»	1.196.514,71

**Prospetto analitico delle variazioni
verificatesi nelle attività e nelle passività**

**PROSPETTO ANALITICO DELLE VARIAZIONI IN AUMENTO
VERIFICATESEI NELLE ATTIVITÀ FINANZIARIE**

Classificazione delle attività	AUMENTI	
	Per compensazioni e trasformazioni derivanti da spese di competenza	
	Titolo I (spese correnti)	Titolo II (spese in conto capitale)
BIGLIETTI, MONETE E DEPOSITI		
Biglietti, monete e depositi	»	»
CREDITI		
Crediti	»	»
ALTRI CONTI ATTIVI		
Altri conti attivi	»	»
TOTALE COMPLESSIVO	»	»

**PROSPETTO ANALITICO DELLE VARIAZIONI IN AUMENTO
VERIFICATE SI NELLE ATTIVITÀ FINANZIARIE (Segue)**

Classificazione delle attività	AUMENTI		
	EFFETTIVI		
	Derivanti da spese imputate ai residui	Per prodotti di industrie	Per sopravvenienze, rettificazioni, rivalutazioni ed altre cause
BIGLIETTI, MONETE E DEPOSITI			
Biglietti, monete e depositi	»	»	2.287.451,55
CREDITI			
Crediti	»	»	166.642,00
ALTRI CONTI ATTIVI			
Altri conti attivi	»	»	»
TOTALE COMPLESSIVO	»	»	2.454.093,55

**PROSPETTO ANALITICO DELLE VARIAZIONI IN AUMENTO
VERIFICATESEI NELLE ATTIVITÀ NON FINANZIARIE PRODOTTE**

Classificazione delle attività	AUMENTI	
	Per compensazioni e trasformazioni derivanti da spese di competenza	
	Titolo I (spese correnti)	Titolo II (spese in conto capitale)
CAPITALE FISSO		
Beni materiali prodotti	73.416,21	»
TOTALE COMPLESSIVO	73.416,21	»

**PROSPETTO ANALITICO DELLE VARIAZIONI IN AUMENTO
VERIFICATE SI NELLE ATTIVITÀ NON FINANZIARIE PRODOTTE (Segue)**

Classificazione delle attività	AUMENTI		
	EFFETTIVI		
	Derivanti da spese imputate ai residui	Per prodotti di industrie	Per sopravvenienze, rettificazioni, rivalutazioni ed altre cause
CAPITALE FISSO			
Beni materiali prodotti	18.701,19	»	31.297,67
TOTALE COMPLESSIVO	18.701,19	»	31.297,67

**PROSPETTO ANALITICO DELLE VARIAZIONI IN DIMINUZIONE
VERIFICATESI NELLE ATTIVITÀ FINANZIARIE**

Classificazione delle attività	DIMINUZIONI	
	Per compensazioni e trasformazioni derivanti da spese di competenza	
	Titolo I (spese correnti)	Titolo II (spese in conto capitale)
BIGLIETTI, MONETE E DEPOSITI		
Biglietti, monete e depositi	»	»
CREDITI		
Crediti	»	»
ALTRI CONTI ATTIVI		
Altri conti attivi	»	»
TOTALE COMPLESSIVO	»	»

**PROSPETTO ANALITICO DELLE VARIAZIONI IN DIMINUZIONE
VERIFICATESEI NELLE ATTIVITÀ FINANZIARIE**

Classificazione delle attività	DIMINUZIONI		
	EFFETTIVE		
	Che hanno dato luogo ad entrate imputate a residui	Per impiego di dotazione	Per insussistenze, rettificazioni, svalutazioni, cessioni gratuite ed altre cause
BIGLIETTI, MONETE E DEPOSITI			
Biglietti, monete e depositi	»	»	6.268.515,08
CREDITI			
Crediti	»	»	»
ALTRI CONTI ATTIVI			
Altri conti attivi	»	»	»
TOTALE COMPLESSIVO	»	»	6.268.618,56

**PROSPETTO ANALITICO DELLE VARIAZIONI IN DIMINUZIONE
VERIFICATESEI NELLE ATTIVITÀ NON FINANZIARIE PRODOTTE**

Classificazione delle attività	DIMINUZIONI	
	Per compensazioni e trasformazioni derivanti da spese di competenza	
	Titolo I (spese correnti)	Titolo II (spese in conto capitale)
CAPITALE FISSO		
Beni materiali prodotti	»	»
TOTALE COMPLESSIVO	»	»

**PROSPETTO ANALITICO DELLE VARIAZIONI IN DIMINUZIONE
VERIFICATESEI NELLE ATTIVITÀ NON FINANZIARIE PRODOTTE**

Classificazione delle attività	DIMINUZIONI		
	EFFETTIVE		
	Che hanno dato luogo ad entrate imputate ai residui	Per impiego di dotazioni	Per insussistenze, rettificazioni, cessioni gratuite autorizzate ed altre cause
CAPITALE FISSO			
Beni materiali prodotti	»	»	198.626,93
TOTALE COMPLESSIVO	»	»	198.626,93

**PROSPETTO ANALITICO DELLE VARIAZIONI IN AUMENTO
VERIFICATE SI NELLE PASSIVITÀ FINANZIARIE (segue)**

Classificazione delle passività	AUMENTI		
	EFFETTIVE		
	Che hanno dato luogo ad entrate imputate ai residui	Per differenze derivanti da emissioni di titoli	Per rettificazioni, più esatti accertamenti e sopravvenienze passive varie
DEBITI			
Debiti a breve termine	»	»	»
ALTRI CONTI PASSIVI			
Altri conti passivi	»	»	»
TOTALE COMPLESSIVO	»	»	»

**PROSPETTO ANALITICO DELLE VARIAZIONI IN DIMINUZIONE
VERIFICATE SI NELLE PASSIVITÀ FINANZIARIE**

Classificazione delle passività	DIMINUZIONI	
	Per compensazioni e trasformazioni derivanti da spese di competenza	
	Titolo I (spese correnti)	Titolo II (spese in conto capitale)
DEBITI		
Debiti a breve termine	»	»
ALTRI CONTI PASSIVI		
Altri conti passivi	»	»
TOTALE COMPLESSIVO	»	»

**PROSPETTO ANALITICO DELLE VARIAZIONI IN DIMINUZIONE
VERIFICATE SI NELLE PASSIVITÀ FINANZIARIE**

Classificazione delle passività	DIMINUZIONI		
	EFFETTIVE		
	Derivanti da spese imputate ai residui	Per utili derivanti da estinzioni di passività	Per rettificazioni, più esatti accertamenti e cessazione di passività varie
DEBITI			
Debiti a breve termine	»	»	166.642,00
ALTRI CONTI PASSIVI			
Altri conti passivi	»	»	»
TOTALE COMPLESSIVO	»	»	166.642,00

SEZIONE SECONDA

**DIMOSTRAZIONE DI CONCORDANZA
TRA GLI ACCERTAMENTI DI COMPETENZA DEL BILANCIO
ED IL CONTO DEL PATRIMONIO**

A) Dimostrazione di concordanza tra gli accertamenti

Conto dell'entrata accertata in bilancio in relazione al conto del patrimonio

BILANCIO DELL'ENTRATA 1	Accertamento totale secondo il bilancio 2	Entrate provenienti dal patrimonio		Entrate depurate dei movimenti patrimoniali 5
		Diminuzioni di attività 3	Aumenti di passività 4	
TITOLO I. – Entrate correnti	10.415.170,96	»	»	10.415.170,96
		»	»	
Risultanze:				
Trasformazioni patrimoniali		»		
Entrate depurate				10.415.170,96
Accertamento totale secondo il bilancio	10.415.170,96	10.415.170,96		

N. B. – I dati delle colonne 3, 4, 8 e 9 si rilevano dai totali dei prospetti riassuntivi delle variazioni verificatesi nelle attività e passività.

RIEPILOGO

	Accertamenti del bilancio	Movimenti patrimoniali	Somme depurate
ENTRATE	€ 10.415.170,96	»	10.415.170,96
SPESE	€ 10.415.170,96	73.416,21	10.341.754,75
Miglioramento patrimoniale derivante dalla gestione del bilancio	€ »	»	73.416,21
che trova riscontro nella eccedenza delle spese sulle entrate per movimenti patrimoniali	€ »	73.416,21	»

di competenza del bilancio ed il conto del patrimonio

Conto della spesa accertata in bilancio in relazione al conto del patrimonio

BILANCIO DELLA SPESA 6	Accertamento totale secondo il bilancio (colonne 8+9+10) 7	Spese costituenti incrementi del patrimonio		Spese depurate dei movimenti patrimoniali 10
		Aumenti di attività 8	Diminuzioni di passività 9	
TITOLO I. – Spese correnti (1)	10.405.170,96	73.416,21	»	10.331.754,75
TITOLO II. – Spese in conto capitale.	10.000,00	»	»	10.000,00
		73.416,21	»	
Risultanze:				
Trasformazioni patrimoniali		73.416,21		
Spese depurate				10.341.754,75
Accertamento totale secondo il bilancio	10.415.170,96	10.415.170,96		

(1) Compresi € 94.239,34 dell'avanzo di gestione (capitolo 182 della spesa).

B) Dimostrazione di concordanza tra gli accertamenti di competenza del

BILANCIO DELL' ENTRATA			Accertamento totale secondo il bilancio	Entrate provenienti dal patrimonio		Entrate depurate dei movimenti patrimoniali
Tit.	Cat.	Denominazione categoria		Diminuzioni di attività	Aumenti di passività	
	1	Contributi	2.941.893,00	»	»	2.941.893,00
1	2	Proventi	120.993,91	»	»	120.993,91
	3	Anticipazioni e rimborsi	7.352.284,05	»	»	7.352.284,05
		TOTALE . . .	10.415.170,96	»	»	10.415.170,96

bilancio ed il conto del patrimonio-ripartizione per categorie economiche

BILANCIO DELLA SPESA			Accertamento totale secondo il bilancio	Spese costituenti incremento del patrimonio		Spese depurate dei movimenti patrimoniali
Tit.	Cat.	Denominazione categoria		Aumenti di attività	Diminuzioni di passività	
	1	Reddito da lavoro dipendente	1.271.516,44	»	»	1.271.516,44
	2	Consumi intermedi	1.236.001,80	70.830,61	»	1.165.171,19
	3	Imposte pagate sulla produzione	492.894,63	»	»	492.894,63
1	4	Trasferimenti correnti ad amministrazioni pubbliche	»	»	»	»
	6	Trasferimenti correnti ad imprese	7.206.357,51	2.575,60	»	7.203.781,91
	8	Risorse proprie CEE	198.400,58	»	»	198.400,58
2	10	Trasferimenti	10.000,00	»	»	10.000,00
		TOTALE . . .	10.415.170,96	73.416,21	»	10.341.754,75

