

SENATO DELLA REPUBBLICA

— XII LEGISLATURA —

Doc. XV
n. 61

RELAZIONE DELLA CORTE DEI CONTI AL PARLAMENTO

**sulla gestione finanziaria degli Enti sottoposti a controllo
in applicazione della legge 21 marzo 1958, n. 259**

**ISTITUTO NAZIONALE DELLE ASSICURAZIONI
(I.N.A.)**

(Esercizi 1987, 1988, 1989, 1990, 1991, 1992 e 1993)

TOMO II

—————
Comunicata alla Presidenza il 31 luglio 1995
—————

TOMO I

Determinazione della Corte dei conti n. 41/95 dell'11 luglio 1995	Pag.	5
Relazione sul risultato del controllo eseguito sulla gestione finanziaria dell'Istituto nazionale delle assicurazioni (I.N.A.) per gli esercizi dal 1987 al 1993	»	7

DOCUMENTI ALLEGATI:

Esercizio 1987:

Relazione del Consiglio di Amministrazione	»	475
Relazione del Collegio dei Sindaci	»	523
Bilancio consuntivo	»	557

Esercizio 1988:

Relazione del Consiglio di Amministrazione	»	619
Relazione del Collegio dei Sindaci	»	683
Bilancio consuntivo	»	699

Esercizio 1989:

Relazione del Consiglio di Amministrazione	»	767
Relazione del Collegio dei Sindaci	»	839
Bilancio consuntivo	»	855

TOMO II

Esercizio 1990:

Relazione del Consiglio di Amministrazione	»	929
Relazione del Collegio dei Sindaci	»	1001
Bilancio consuntivo	»	1021

Esercizio 1991:

Relazione del Consiglio di Amministrazione	»	1101
Relazione del Collegio dei Sindaci	»	1173
Bilancio consuntivo	»	1193

Esercizio 1992:

Relazione del Consiglio di Amministrazione	»	1273
Relazione del Collegio dei Sindaci	»	1345
Bilancio consuntivo	»	1355
Bilancio consolidato	»	1477

Esercizio 1993:

Relazione del Consiglio di Amministrazione	»	1523
Relazione del Collegio dei Sindaci	»	1567
Bilancio consuntivo	»	1591
Bilancio consolidato	»	1747

INDICE GENERALE

ISTITUTO NAZIONALE DELLE ASSICURAZIONI (I.N.A.)

ESERCIZIO 1990

RELAZIONE DEL CONSIGLIO DI AMMINISTRAZIONE

1. Le assicurazioni sulla vita in Italia nel 1990

Dopo che, per due anni consecutivi, l'andamento del ramo aveva evidenziato un rallentamento del tasso di sviluppo — passato dal 39,3% del 1987 al 16,3% del 1989 — i risultati dell'esercizio 1990 hanno segnato una inversione di tendenza che ha portato il tasso di crescita al 18,1%. L'ammontare complessivo dei premi di competenza dell'anno è stato di 8.662,6 miliardi pari al 25,4% del totale dei premi relativi a tutti i rami assicurativi, contro il 24,7% del 1989.

Nonostante alcune incertezze che, negli ultimi anni, avevano connotato il suo andamento, l'assicurazione vita continua quindi, in Italia, a crescere in rapporto al mercato complessivo ed anche, aspetto questo ancora più importante, in rapporto al reddito nazionale rispetto al quale l'incidenza è passata dallo 0,61% allo 0,66%, proseguendo così, con successo, nella marcia di avvicinamento a posizioni più coerenti con quelle che essa ha nei Paesi occidentali a noi più vicini.

Ad una analisi più approfondita i risultati del 1990 suggeriscono considerazioni ancora più incoraggianti.

L'andamento dei premi di primo anno, che sono indicatori molto sensibili della attività di raccolta di affari nuovi, ha registrato infatti, dopo due anni di continua flessione, un positivo, anche se modesto, recupero pari al 4,4%. In netta espansione (+ 33,6%) sono stati i premi unici, dopo l'incerto risultato del 1989 (+ 4,5%), segnale anche questo, pur se più indiretto, di più numerose adesioni di

nuova clientela. Il mercato ha dato quindi concreti segnali di un nuovo, positivo dinamismo al quale hanno contribuito, forse per la prima volta in modo significativo, anche le imprese di più modeste dimensioni. La quota di mercato delle 10 imprese più grandi è infatti scesa dal 74,8% nel 1989 al 72,8% nel 1990. Questo dato è il primo risultato di una tendenza, avvertita ormai da qualche tempo, verso una lenta ma precisa trasformazione dell'attività del settore che, per la più incisiva presenza di operatori legati a settori economici diversi o provenienti dal resto dell'Europa comunitaria, sta riguardando sia la struttura dei prodotti che la modalità di distribuzione.

Questa trasformazione avviene in concomitanza, anche se non in connessione causale, con il sempre più accelerato processo di integrazione dei mercati assicurativi comunitari.

La seconda direttiva vita che disciplina le attività in libertà di prestazione dei servizi è stata approvata l'8 novembre 1990 ed è stata notificata allo Stato italiano il 20 novembre 1990.

Essa deve essere recepita nel nostro ordinamento entro il 20 novembre 1992 e deve trovare applicazione entro il 20 maggio 1993.

Questo adempimento fa ormai parte del disegno di «legge delega» con il quale il Governo ha chiesto al Parlamento il potere di accelerare la procedura di recepimento delle direttive CEE per poter, così, adempiere nei tempi dovuti agli obblighi,

sempre u numerosi, che ci derivano dalla nostra appartenenza alla Comunità. In materia assicurativa, in particolare, il ritmo di produzione legislativa della Commissione si è fatto frenetico. Sono state già elaborate le prime «bozze» della terza direttiva sia vita che danni che dovrebbero realizzare il mercato unico assicurativo per la metà degli anni Novanta attraverso la licenza unica e il controllo affidato all'autorità del Paese di origine dell'impresa. Per il ramo vita, però, la «bozza» prevede alcuni preliminari e necessari coordinamenti in materia di formazione delle tariffe, di disciplina degli investimenti e calcolo delle riserve matematiche. Non si può non condividere questa esigenza in quanto le motivazioni che hanno in passato consigliato in alcuni Paesi, come in Italia, l'adozione di più rigide misure di controllo a protezione degli interessi degli assicurati non possono essere trascurate ma vanno attentamente esaminate e, se necessario, adattate allo spirito di libera concorrenza che ispira la Comunità.

Il riferimento a queste irrinunciabili esigenze dovrebbe anche presiedere ai criteri con i quali il nostro legislatore si sta accingendo a recepire la seconda direttiva vita. Infatti una non accorta realizzazione del regime di libertà di prestazione, che non sia in grado di garantire i limiti che la direttiva molto opportunamente

ha previsto, soprattutto in tema di libertà di prestazione passiva, potrebbe di fatto aprire varchi incontrollati attraverso i quali si realizzerebbe surrettiziamente il mercato unico senza che si sia proceduto alla armonizzazione normativa prevista dalla bozza di terza direttiva. Questa ipotetica situazione si risolverebbe in un pregiudizio certo, non solo degli interessi degli assicuratori italiani, che si troverebbero a concorrere in condizioni più restrittive con i loro *partners* europei, ma soprattutto degli obiettivi di tutela degli assicurati che il nostro legislatore si è sempre impegnato a realizzare.

Sembra allora opportuno che ci si avvalga della facoltà prevista dall'art. 27 della seconda direttiva vita di sospendere per tre anni la possibilità di realizzare la libertà di prestazione passiva attraverso intermediari indipendenti residenti nel Paese dell'assicurato, impiegando questo intervallo di tempo per una attenta revisione, anche alla luce di questo obiettivo, delle norme che regolano l'attività di questa importante categoria di intermediari e certi che ciò non rallenta il processo di integrazione europea che rimane soprattutto legato all'adozione della terza direttiva, in un quadro, cioè, in cui la prospettata ulteriore armonizzazione sarebbe un insostituibile elemento di necessaria coerenza e di più equa competitività.

2.

Il bilancio 1990 dell'INA: la sintesi

In questi ultimi anni, in vista anche delle prospettive di crescente concorrenza legate alla creazione del mercato unico europeo, tutti gli sforzi aziendali sono stati concentrati verso il raggiungimento dell'obiettivo di una migliore produttività interna, di una più trasparente ed efficiente qualità del servizio reso alla clientela e, quindi, di una ripresa dello sviluppo produttivo al fine di consolidare la presenza dell'INA sul mercato italiano.

Contenimento dei costi e miglioramento del servizio si dimostrano, infatti, sempre di più fattori determinanti di successo anche nell'assicurazione vita.

I bilanci di esercizio (compreso quello del 1990) rendono testimonianza dell'entità dei mezzi finanziari impiegati nell'ammmodernamento dei sistemi automatici di gestione e nello sviluppo della rete telematica di comunicazione con le Agenzie. Anche i risultati produttivi del 1990 sembrano confortare, almeno sul piano dell'inversione di tendenza, l'impegno con il quale si è manovrato su tutte le leve del *marketing-mix* per arrestare la caduta della raccolta e sostenere una nuova, più stabile, fase di rilancio.

Ma le difficoltà obiettive in cui versa il mercato vita italiano, legate, come è noto, anche alle incertezze normative sia in materia fiscale che in tema di previdenza pensionistica, insieme alle già accennate prospettive di una più accentuata sfida da parte di una più agguerrita concorrenza nazionale ed europea, impongono di

non rallentare gli sforzi intrapresi.

Ulteriori interventi nelle direzioni già indicate sono stati predisposti e stanno trovando applicazione in questa prima fase del 1991.

Essi riguardano la confezione e il lancio di prodotti assicurativi predisposti *ad hoc* per specifici segmenti di mercato, la prima fase di realizzazione della rete telematica di comunicazione con le Agenzie che entro la fine del 1991 vedrà collegate con la Direzione INA e Assitalia le Agenzie che gestiscono la maggior parte del portafoglio clienti, e un articolato pacchetto di misure destinate a sostenere l'azione dei venditori, a sviluppare le loro professionalità e a farne crescere lo spirito di appartenenza e di fidelizzazione all'azienda.

L'obiettivo è quello di una più consistente ripresa dello sviluppo dell'attività produttiva in quanto i livelli attuali, pur se apprezzabili, come si è detto, per l'inversione di tendenza che hanno garantito, non sono sufficienti a sostenere uno sviluppo di fatturato complessivo allineato a quello di mercato.

Un tasso di crescita del 13%, infatti, contro il 4,4% dell'anno precedente, non è stato sufficiente a farci mantenere nel 1990 la nostra quota di mercato che si è ridotta di circa un punto a vantaggio di imprese entrate sul mercato in questi ultimi anni.

Sul piano economico e finanziario il bilancio 1990 ha confermato la tradizionale solidità patrimoniale e la consolidata

positività della gestione tecnica e finanziaria.

Come sempre i principali beneficiari di questi risultati sono i nostri assicurati a favore dei quali, a titolo di interventi di natura tariffaria varia e di partecipazione gratuita agli utili (ivi compresi quelli del bilancio 1990), sono stati accantonati in competenza dell'esercizio oltre 130 miliardi.

È stato così possibile confermare le iniziative in tema di premio di fedeltà per il vecchio portafoglio e di «bonus di tariffa» per il nuovo portafoglio varate nello scorso esercizio e che riservano agli assicurati INA un trattamento che non trova riscontro sul mercato e che, nella sua continuità nel tempo, costituisce un nuovo, esclusivo argomento di promozione commerciale.

Con questo intervento, infatti, i rendimenti netti per gli assicurati delle due principali gestioni assicurative Fondo INA-Valore Attivo e Moneta Forte, che hanno raggiunto nel 1990 rispettivamente il livello del 9,6% e del 10,1%, vengono maggiorate gratuitamente di mezzo punto in media ponendosi così tra quelli più elevati registrati sul mercato.

Le nuove attività liquide generate dalla gestione sono ammontate a 2.663,7 miliardi (+ 12,2%) che, sommate alle liquidità generate dai disinvestimenti di attività già in portafoglio all'inizio dell'esercizio, hanno portato ad un totale di mezzi liquidi pari a 4.366,8 miliardi, la maggior parte dei quali (4.070,7) è stata destinata ad impieghi in titoli a reddito fisso.

Più modesto, in particolare rispetto al 1989, è stato l'intervento nel settore delle partecipazioni, tenuto conto che i vincoli di impiego che regolamentano l'attività a copertura delle riserve matematiche, insieme alle altre fonti automatiche di assorbimento della liquidità generata dalla gestione, rendono indispensabile una attenta programmazione dell'utilizzo della liquidità residua in modo da garantire in

via prioritaria le esigenze di potenziamento delle aziende del Gruppo.

Non certo per l'entità dell'impegno attuale ma per le grandi prospettive che ad esso sono collegate va comunque segnalato l'inizio della collaborazione con il Gosstrah dell'URSS e con quello della Repubblica Russa. La fase realizzativa ha comportato finora la costituzione di una società mista per la formazione professionale (SOVITAS), ma l'accordo prevede anche la costituzione di una società operativa che potrà avere un ruolo molto importante nel futuro libero mercato che, anche per le assicurazioni, il Governo sovietico si sta accingendo a varare. Il patrimonio netto dell'INA contabilizzato al 31 dicembre 1990, senza tenere conto degli utili 1990 destinati alla distribuzione, ammonta a 2.012,2 miliardi contro i 1.499,6 miliardi di fine 1989. Esso è a fronte di un margine di solvibilità da costituire che, alla fine del 1990, ammonta a 648 miliardi.

La copertura del patrimonio netto rispetto al margine di solvibilità è quindi aumentata da 2,8 volte nel 1989 a 3,1 volte. La crescita del patrimonio netto contabilizzato è da attribuire, oltre che agli utili dell'anno, anche ad alcuni importanti accantonamenti operati prima della chiusura del bilancio.

In linea, infatti, con la progressiva attuazione del piano pluriennale di vendita di parte delle unità immobiliari in patrimonio, si è proceduto ad una loro rivalutazione per un totale di 335,1 miliardi che è stato interamente accantonato nella apposita voce di bilancio («Fondo rivalutazione attività mobiliari e immobiliari»). La rivalutazione è stata contenuta entro i valori attribuiti agli immobili in questione dalla Commissione Consultiva Immobiliare.

Alla voce «Fondo di riserva disponibile» sono stati inoltre accantonati 63,9 miliardi, di cui 39,4 miliardi derivanti da plusvalenze realizzate nella vendita di im-

mobili (per 16,4 miliardi già iscritte, negli esercizi precedenti, al «Fondo rivalutazione») e 24,5 miliardi nella vendita di titoli nel corso dell'esercizio.

Nessuna influenza sul conto economico ha avuto il positivo risultato (10,4 miliardi) della Gestione Rischi Agricoli Speciali che è stato completamente destinato all'apposito «Fondo di garanzia e sicurezza» dal quale sono stati poi prelevati i 410 milioni corrispondenti alle residue perdite del 1989 non coperte con l'utilizzo del Fondo preesistente.

Il «Fondo per oneri per il trattamento di previdenza del personale dipendente» ha raggiunto, alla fine dell'anno, la consistenza di 369 miliardi dopo l'accantonamento di 48,7 miliardi per oneri maturati a carico dell'esercizio e al netto del pre-

lievo di 26,4 miliardi per pensioni pagate nell'anno.

Il bilancio chiude con un utile di lire 148.760.628.744, superiore del 14% a quello dell'esercizio precedente.

Dopo la dotazione alla riserva ordinaria (10%) è stato deliberato un accantonamento di 115 miliardi alla riserva di garanzia che continua così ad essere alimentata, con proventi a carico della gestione ordinaria, di quanto necessario ad incrementare il margine di solvibilità da costituire.

Dopo gli ulteriori prelevamenti previsti dalla legge, l'utile residuo di lire 18.034.760.406 viene assegnato in parti uguali (lire 9.017.380.203) al Tesoro dello Stato e alla riserva per partecipazione degli assicurati agli utili della gestione.

3.

L'attività industriale e patrimoniale

La produzione diretta

Erano già emersi nell'ultima parte del 1989, ed erano stati sottolineati nella relazione al bilancio dello stesso esercizio, i segnali di una positiva, anche se lieve, inversione di tendenza nell'andamento della raccolta dei nuovi contratti.

I risultati dell'esercizio 1990 hanno confermato che questa inversione, ancorché con valori ancora modesti, si è consolidata, consentendo così di raggiungere il primo degli obiettivi a cui erano destinati i molti interventi di *marketing* all'uopo predisposti.

La produzione complessiva ha infatti registrato un incremento del 4,7% in termini di numero di nuovi contratti e del 7,5% in termini di capitali assicurati, manifestando un riacquisito livello di stabilità nella raccolta dei contratti individuali che costituiscono la fonte più importante del nostro portafoglio assicurativo.

Anche dal punto di vista delle articolazioni per tariffe la nuova produzione delle polizze individuali ha segnato decisi miglioramenti nel senso di un sostanziale equilibrio tra la linea dei contratti Fondo INA e quelli Moneta Forte e, nell'ambito di quest'ultima, tra forme a premio costante e forme a premio indicizzato, in linea con gli obiettivi di produzione che si erano prefissati.

Positivo anche l'andamento del settore delle polizze collettive anche se esso rimane sempre legato a fatti che lo caratterizzano con connotazioni di estrema variabilità e che, comunque, nel 1990, hanno consentito un recupero molto consistente anche in termini di incasso di premi unici, grazie non soltanto ad operazioni di aggiornamento su importanti collettive già in portafoglio, ma anche all'acquisizione di una nuova importante operazione in coassicurazione nella quale, peraltro, siamo presenti in posizione di *co-leadership*.

A sostegno dei segnali di ripresa nell'andamento della raccolta dei nuovi affari sono divenute operative nel corso del 1990 alcune iniziative in campo tariffario che hanno riguardato il miglioramento del livello di retrocessione del rendimento a favore della clientela che, con una o più polizze, destina al risparmio assicurativo quote più consistenti del proprio reddito e l'introduzione di una nuovissima copertura complementare in caso di diagnosi di alcune malattie di natura particolarmente grave.

Altre iniziative di sostegno all'attività produttiva sono state inserite nel piano di attività 1991 ed alcune di esse sono già state realizzate nei primi mesi di questo esercizio.

I risultati finora conseguiti mostrano che le tendenze manifestatesi nel 1990 si stanno ulteriormente consolidando.

XII LEGISLATURA - DISEGNI DI LEGGE E RELAZIONI - DOCUMENTI

PROSPETTO N. 1

PORTAFOGLIO DIRETTO

Produzione perfezionata ed in corso di perfezionamento
dell'esercizio al lordo delle riassicurazioni passive
(importi in milioni di lire)

Ripartizione del portafoglio	Numero dei contratti		Capitali assicurati e rendite capitalizzate		Differenze in percentuale	
	1989	1990	1989	1990	contratti	capitali
Assicurazioni individuali	174.351	174.369	3.902.478	3.731.501	+ 0,01	- 4,38
Assicurazioni collettive	238.002	245.778	3.760.444	4.503.597	+ 3,27	+ 19,76
Fondi speciali di previdenza	70.798	85.600	1.923	1.252	+ 20,91	- 34,89
Capitalizzazioni	1	—	2	—	—	—
TOTALE	483.152	505.747	7.664.847	8.236.350	+ 4,68	+ 7,46
Capitale medio assicurato			15.864	16.286		+ 2,66

PROSPETTO N. 2

PORTAFOGLIO DIRETTO

Assicurazioni individuali

Produzione perfezionata ed in corso di perfezionamento
dell'esercizio al lordo delle riassicurazioni passive
(importi in milioni di lire)

Assicurazioni individuali (ordinarie e popolari)	Numero dei contratti		Capitali assicurati e rendite capitalizzate		Differenze in percentuale	
	1989	1990	1989	1990	contratti	capitali
Polizze «Fondo INA Valore Attivo»	108.052	93.015	1.744.173	1.435.478	- 13,92	- 17,70
Polizze «Moneta Forte»	46.824	69.319	886.659	1.262.055	+ 48,04	+ 42,34
Polizze «Fondo Valute Estere»	3.114	2.281	59.702	41.790	- 26,75	- 30,00
Fondo Interbancaria Azionario-Azione sicura	83	59	168	157	- 28,92	- 6,55
Altre polizze	16.278	9.695	1.211.776	992.021	- 40,44	- 18,13
TOTALE	174.351	174.369	3.902.478	3.731.501	+ 0,01	- 4,38

XII LEGISLATURA - DISEGNI DI LEGGE E RELAZIONI - DOCUMENTI

PROSPETTO N. 3

PORTAFOGLIO DIRETTO

Produzione del quinquennio 1986-1990

Produzione perfezionata ed in corso di perfezionamento
al lordo delle riassicurazioni passive

Importo dei capitali assicurati (comprese le rendite capitalizzate)

(importi in milioni di lire)

Anno	RAMO VITA						RAMO CAPITALIZZAZIONI		TOTALE PORTAFOGLIO DIRETTO	
	INDIVIDUALI		COLLETTIVE		TOTALE		importi	indice	importi	indice
	importi	indice	importi	indice	importi	indice				
1986	4.215.516	100	2.651.173	100	6.866.689	100	11	100	6.866.700	100
1987	5.339.147	126	2.930.321	110	8.269.468	120	—	—	8.269.468	120
1988	3.722.536	88	3.275.179	123	6.997.715	101	—	—	6.997.715	101
1989	3.902.478	92	3.762.367	141	7.664.845	111	2	18	7.664.847	111
1990	3.731.501	88	4.504.849	169	8.236.350	119	—	—	8.236.350	119

N.B. I valori delle Collettive comprendono i Fondi speciali di previdenza.

PROSPETTO N. 4

PORTAFOGLIO DIRETTO**RAMO VITA**

Produzione del quinquennio 1986-1990

Produzione perfezionata ed in corso
di perfezionamento al lordo
delle riassicurazioni passiveCAPITALE MEDIO
DELLE ASSICURAZIONI INDIVIDUALI
(importi in migliaia di lire)

Anno di esercizio	Importo	Indice
1986	18.485	100
1987	18.853	101
1988	19.266	104
1989	22.519	121
1990	21.477	116

XII LEGISLATURA - DISEGNI DI LEGGE E RELAZIONI - DOCUMENTI

I premi di competenza

Grazie all'andamento della nuova produzione, sia nel settore delle individuali che in quello delle collettive, il volume complessivo dei premi di competenza dell'esercizio ha segnato un positivo miglioramento rispetto al 1989.

Il totale dei premi del portafoglio diretto, infatti, ha raggiunto un importo (1.923,1 miliardi) molto vicino al traguardo dei 2.000 miliardi, con un incremento del 13% rispetto all'esercizio precedente che, invece, aveva registrato un tasso di aumento del 4,4% rispetto al 1988.

Come si è detto questo netto migliora-

mento è dovuto sia al positivo andamento (+ 5,1%) dei premi di primo anno (derivanti dal portafoglio individuali) che a quello, altrettanto e più positivo (+ 52,9%), dei premi unici (derivanti dal portafoglio collettive) che, dopo la grave flessione del 1989, sono tornati vicini ai livelli del 1988.

L'andamento dei premi di anni successivi (+ 10,1%) ha risentito di elementi contrastanti.

Alla tradizionale caratteristica di buona conservazione dei nuovi contratti acquisiti si è infatti contrapposta l'influenza della caduta registrata nell'esercizio precedente nella raccolta di premi di primo anno e l'uscita dal portafoglio, per sca-

PROSPETTO N. 5

PREMI DI COMPETENZA LORDI

(importi in milioni di lire)

	PORTAFOGLIO								
	DIRETTO (*)			CESSIONI LEGALI			COMPLESSIVO		
	1990	1989	Var. %	1990	1989	Var. %	1990	1989	Var. %
Premi 1° anno	218.003	207.414	5,1	137.572	130.001	5,8	355.575	337.415	5,4
Premi unici	214.143	140.046	52,9	91.697	67.350	36,1	305.840	207.396	47,5
Premi anni successivi	1.490.920	1.354.643	10,1	551.855	468.123	17,9	2.042.775	1.822.766	12,1
TOTALE PREMI	1.923.066	1.702.103	13,0	781.124	665.474	17,4	2.704.190	2.367.577	14,2

(*) Include assicurazione attiva

PROSPETTO N. 6

PORTAFOGLIO DIRETTO

Premi di competenza lordi e loro incremento nel quinquennio 1986-1990

(importi in milioni di lire)

Anno	Premi e accessori di competenza lordi	Numeri indice 1986 = 100	Incremento annuo	
			Assoluto	%
1986	1.027.837	100	289.912	—
1987	1.334.441	130	306.603	29,83
1988	1.625.514	158	291.074	21,81
1989	1.697.425	165	71.910	4,42
1990	1.917.072	187	219.647	12,94

XII LEGISLATURA - DISEGNI DI LEGGE E RELAZIONI - DOCUMENTI

PROSPETTO N. 7

PORTAFOGLIO COMPLESSIVO

Premi di competenza e loro incremento nel quinquennio 1986-1990

(importi in milioni di lire)

Anno	Premi e accessori di competenza lordi	Numeri indice 1986 = 100	Quote cedute in riassicurazione	Premi al netto delle quote cedute	Numeri indice 1986 = 100	Incremento annuo dei premi netti	
						Assoluto	%
1986	1.383.398	100	6.052	1.377.347	100	402.776	—
1987	1.804.227	130	8.998	1.795.229	130	417.883	30,34
1988	2.200.980	159	10.951	2.190.030	159	394.800	21,99
1989	2.367.577	171	13.573	2.354.004	171	163.974	7,49
1990	2.704.190	195	10.040	2.694.150	196	340.146	14,45

denza naturale, dei primi consistenti contingenti di contratti di nuovo tipo (Moneta Forte) sottoscritti nel 1980 con durata di 10 anni.

L'incremento dei premi complessivi del portafoglio diretto è stato di ben 221 miliardi a cui si aggiunge l'incremento di 115,6 miliardi (+17,4%) dei premi del portafoglio Cessioni Legali per un aumento totale di fatturato di 336,6 miliar-

di (+14,2%) che ha portato il portafoglio complessivo dei premi al livello di 2.704,2 miliardi.

Si tratta di cifre che, valutate nell'ambito di quello che è stato l'andamento registrato negli ultimi cinque anni, determinano un raddoppio del fatturato in termini nominali (sia per il portafoglio diretto che per quello complessivo) e un aumento del 57% in termini reali.

Gli investimenti e i redditi del patrimonio

Il volume degli investimenti effettuati nel 1990 è stato di 4.559,4 miliardi, di cui 1.906 miliardi reimpiegati a fronte di disinvestimenti relativi per la massima parte a rimborsi o smobilizzi di titoli a reddito fisso (1.553 miliardi).

L'incremento delle operazioni di impiego effettuate complessivamente nell'esercizio è stato del 21,4% rispetto alle analoghe operazioni del 1989.

Per la massima parte l'attività di investimento è tornata a concentrarsi nell'acquisto di titoli obbligazionari (per 4.040,5 miliardi) soprattutto indicizzati. Nel secondo semestre dell'esercizio, peraltro, in relazione alla attesa riduzione dei tassi di interesse, gli investimenti si sono indirizzati, in modo consistente, anche sui titoli a tasso fisso con acquisizioni per circa 800 miliardi, pari al 20% circa del totale degli impieghi in titoli.

Molto più modesta l'attività, rispetto all'anno precedente, nel settore delle partecipazioni, che era stato caratterizzato da alcune rilevanti operazioni (dismissione delle quote CREDIOP, aumento di capitale BNL, acquisto delle quote *Nürnberger Lebensversicherung AG*). Nel 1990 i nuovi investimenti hanno riguardato quasi esclusivamente acquisti di titoli azionari per la gestione Fondo INA, anche se è comunque da ricordare l'impiego di 4 miliardi per acquisizione di quote di capitale delle Società Interbancaria Gestione e Investimenti.

I nuovi impieghi nel settore immobiliare (9,2 miliardi) si riferiscono pressoché totalmente a interventi di ripristino, mentre si sono registrate uscite per 20,9 miliardi nell'ambito del programma di vendite frazionate di immobili, riservate agli inquilini.

Nella voce mutui, il cui confronto con i dati 1989 deve tener conto della concessione allora fatta del prestito postergato

alla BNL di 1.200 miliardi, è da registrare l'ulteriore incremento dei prestiti su polizze (57,7 miliardi di nuovi prestiti contro i 45,3 miliardi concessi nel 1989) connesso evidentemente alla crescita delle riserve matematiche complessive.

Tenuto conto delle operazioni attuate nel 1990 la situazione patrimoniale al 31 dicembre 1990, presenta un aumento complessivo da 11.935,6 a 14.925,1 miliardi (+ 25%) con andamento diversificato in corrispondenza dei singoli tipi di impiego.

L'incidenza degli immobili sul patrimonio complessivo è diminuita dal 13,7% del 1989 al 13,1% del 1990, nonostante la rivalutazione di cui si dirà in seguito, mentre la voce «Titoli ed obbligazioni» registra in percentuale, un aumento dal 55,1% al 61,4%. La voce «Mutui e prestiti» diminuisce dal 18,4% al 14,5% degli impieghi in essere ed anche la quota rappresentata dalle partecipazioni scende dal 10,9% al 9%.

La redditività degli impieghi si è mantenuta, nel 1990, a livelli positivi sia in termini nominali che reali.

I proventi lordi ordinari sia patrimoniali che finanziari, sono stati di 1.632,9 miliardi cioè 332,4 miliardi in più rispetto al 1989 (+ 25,6%).

Inferiore ai proventi è stato invece l'aumento degli oneri e spese varie ad essi connessi (+ 12,2%) che ha in parte risentito della contabilizzazione separata dell'onere IVA sulle spese immobiliari.

A parità di condizioni IVA con l'esercizio precedente la redditività media è stata dell'11,64% contro l'11,4% del 1989.

Tra i redditi straordinari sono da segnalare le plusvalenze realizzate con il programma di vendite immobiliari (23 miliardi, oltre a 16,4 miliardi in conto di rivalutazioni già iscritte in bilancio in precedenti esercizi). Inoltre, tenuto conto degli sviluppi del piano di vendita programmato, si è proceduto alla rivalutazione di cespiti immobiliari per 335,1 mi-

XII LEGISLATURA - DISEGNI DI LEGGE E RELAZIONI - DOCUMENTI

liardi. Entrambi questi importi, unitamente ad altre plusvalenze realizzate sui valori mobiliari sono stati accantonati in appositi fondi patrimoniali.

In termini relativi la redditività netta ordinaria del patrimonio, calcolata con il metodo tradizionale, è stata dell'11,75%.

Una stima del tradizionale indicatore di redditività che tiene conto oltre che dei redditi ordinari anche delle plusvalenze

realizzate e dell'aumento di valore del patrimonio investito, calcolato, per quanto riguarda gli immobili, sulla base delle valutazioni prudenziali della Commissione Consultiva Immobiliare, per le obbligazioni, sulla base delle quotazioni di Borsa e, per le partecipazioni, sulla base della stima del patrimonio netto, conduce ad un livello di redditività del patrimonio complessivo pari, per il 1990, al 13,09%.

PROSPETTO N. 8

INVESTIMENTI DELL'ESERCIZIO

(importi in milioni di lire)

TIPO DI INVESTIMENTO	1990	1989	VARIAZIONI
BENI IMMOBILI:			
acquisti	—	371	(371)
spese incrementative	9.216	15.237	(6.021)
TITOLI A REDDITO FISSO IN LIRE ITALIANE E IN VALUTA ESTERA (*)	4.040.507	1.669.151	2.371.356
PARTECIPAZIONI IN SOCIETÀ ED ENTI ITALIANI ED ENTI ESTERI (*)	140.666	610.882	(470.216)
MUTUI E PRESTITI:			
a Enti pubblici o con garanzia reale	5.595	5.663	(68)
altri mutui e prestiti	2.435	1.202.728	(1.200.293)
prestiti su polizze di assicurazione sulla vita	57.737	45.341	12.396
DISPONIBILITÀ LIQUIDE (**)	303.235	206.990	96.245
TOTALE	4.559.391	3.756.363	803.028

(*) Al netto dei titoli acquistati e rivenduti nel corso dell'esercizio, trasferimenti da una gestione finanziaria ad un'altra e conversioni.

(**) Include BOT, Pronti c/termine e disponibilità bancarie.

XII LEGISLATURA - DISEGNI DI LEGGE E RELAZIONI - DOCUMENTI

PROSPETTO N. 9

SALVAVIONE DEGLI INVESTIMENTI IN ITALIA E ALL'ESTERO (1986-1990)

(Importi in milioni di lire)

TIPO DI INVESTIMENTO	1986		1987		1988		1989		1990	
	Importo	%	Importo	%	Importo	%	Importo	%	Importo	%
Beni immobili	1.321.410	21,75	1.385.426	18,23	1.677.884	17,20	1.637.441	13,72	1.960.816	13,14
Titoli obbligazionari in lire italiane	2.927.327	48,19	4.132.278	54,38	5.934.572	60,73	6.472.822	54,23	9.037.720	60,55
Titoli obbligazionari in valuta estera	53.620	0,88	55.300	0,73	109.124	1,12	102.906	0,86	127.798	0,86
Partecipazioni in società ed enti italiani	566.673	9,33	783.781	10,31	842.661	8,64	1.178.970	9,88	1.194.991	8,01
Partecipazioni in società ed enti esteri	—	—	—	—	3.420	0,04	123.738	1,04	146.648	0,98
Partecipazioni a fondi comuni mobiliari	12.307	0,20	14.236	0,19	16.488	0,17	18.254	0,15	15.228	0,10
Mutui e prestiti	1.104.953	18,19	1.065.798	14,03	1.022.361	10,48	2.198.598	18,42	2.169.100	14,53
Depositi presso istituti e aziende di credito	88.230	1,45	162.363	2,14	158.948	1,63	202.886	1,70	272.817	1,83
TOTALE	6.074.540	100,00	7.599.182	100,00	9.755.458	100,00	11.935.615	100,00	14.925.118	100,00

XII LEGISLATURA - DISEGNI DI LEGGE E RELAZIONI - DOCUMENTI

PROSPETTO N. 10

PROSPETTO N. 10
 Proventi netti patrimoniali e finanziari
 (importi in milioni di lire)

	1986	1987	1988	1989	1990
Proventi lordi ordinari					
Immobili	184.957	199.861	236.709	261.936	293.796
Titoli obbligazionari	306.423	397.386	540.921	808.017	943.267
Azioni e partecipazioni	24.985	44.813	53.008	51.600	50.940
Mutui e prestiti	155.559	147.063	138.791	133.763	279.877
Altri	18.282	20.460	27.626	45.183	65.062
Totale	690.206	809.583	997.055	1.300.499	1.632.942
Spese e oneri vari					
Immobili	102.659	102.267	113.940	110.568	(*) 113.797
Titoli e partecipazioni	5.896	3.693	6.078	5.503	6.178
Mutui e prestiti	—	—	—	—	173
Altri	3.765	4.102	4.404	14.839	26.713
Totale	112.320	110.062	124.422	130.910	146.861
Proventi netti ordinari	577.886	699.521	872.633	1.169.589	1.486.081
Plus/Minusvalenze nette da valutazione	43.752	(81.574)	269.261	3.876	313.124
Proventi straordinari netti	154.246	155.523	55.771	87.143	32.398

(*) I dati 1990 sono al netto di IVA

XII LEGISLATURA - DISEGNI DI LEGGE E RELAZIONI - DOCUMENTI

Gli oneri del portafoglio

Nel corso dell'esercizio le liquidazioni relative ai contratti del portafoglio diretto in essere hanno denunciato un sensibile aumento, passando da 362,7 miliardi a 525,8 miliardi (+ 45%).

Si tratta, come si è già accennato, di un fenomeno che ha caratteristiche assolutamente fisiologiche in quanto è determinato dall'arrivo alla naturale scadenza di

contratti di durata pari a 10 anni sottoscritti nel 1980, cioè nell'anno che, con il lancio di Moneta Forte, ha segnato l'inizio della vigorosa ripresa dell'attività di raccolta di nuovi affari da parte dell'Istituto.

Le liquidazioni per scadenza, infatti, hanno registrato un aumento di 132,5 miliardi (+ 126,7%), assorbendo oltre l'80% dell'incremento del totale delle liquidazioni.

PROSPETTO N. 11

PORTAFOGLIO DIRETTO
Eliminazioni del quinquennio 1986-1990 (1)
(importi in milioni di lire)

Ripartizioni del portafoglio	1986		1987		1988		1989		1990	
	Importo	%	Importo	%	Importo	%	Importo	%	Importo	%
Assicurazioni individuali	973.923	7,67	918.865	5,49	792.438	3,85	1.293.083	5,47	1.600.725	6,06
Assicurazioni collettive (*)	346.951	12,47	311.778	10,56	438.018	14,26	697.849	21,25	356.327	10,37
TOTALE	1.320.874	8,53	1.230.643	6,26	1.230.456	5,21	1.990.932	7,40	1.957.052	6,55

(1) Al netto delle rassicurazioni passive.

N.B. — Le percentuali sono riferite ai capitali mediamente in vigore nell'esercizio.

— Per il portafoglio Collettive, i valori indicati sono al netto degli importi relativi alle assicurazioni temporanee caso-morte monoannuali, entrate ed eliminate nello stesso esercizio, che non figurano nello stato del portafoglio.

PROSPETTO N. 12

PORTAFOGLIO DIRETTO
Eliminazioni del quinquennio 1986-1990 (1)
(importi in milioni di lire)

Causa di eliminazione	1986		1987		1988		1989		1990	
	Importo	%	Importo	%	Importo	%	Importo	%	Importo	%
Rescissioni	457.537	2,96	433.855	2,21	272.806	1,15	493.531	1,83	674.562	2,26
Riscatti	332.179	2,15	280.101	1,42	377.885	1,60	423.060	1,57	452.511	1,52
Sinistri	28.936	0,19	29.539	0,15	43.161	0,18	46.400	0,17	55.904	0,19
Scadenze	166.302	1,07	205.322	1,04	310.791	1,31	276.978	1,03	482.959	1,62

(1) Al netto delle rassicurazioni passive.

N.B. — Le percentuali sono riferite ai capitali mediamente in vigore nell'esercizio.

— Per le Scadenze i valori indicati sono al netto degli importi relativi alle assicurazioni temporanee caso-morte monoannuali, entrate ed eliminate nello stesso esercizio, che non figurano nello stato del portafoglio.

XII LEGISLATURA - DISEGNI DI LEGGE E RELAZIONI - DOCUMENTI

Legato in gran parte a questo stesso fenomeno è stato anche il sensibile incremento registrato nella voce relativa alle maggiorazioni gratuite delle prestazioni assicurate, che sono passate da 2,2 miliardi a 10,3 miliardi e sulle quali hanno anche positivamente influito gli importanti provvedimenti a favore degli assicurati presi in sede di approvazione del bilancio 1989 e che hanno trovato immediata applicazione già sulle liquidazioni del 1990.

Entro i limiti coerenti con l'aumento del portafoglio delle polizze in essere si sono, invece, dimostrate le liquidazioni legate a cause che potrebbero determinare conseguenze negative sul bilancio, quali le liquidazioni per riscatto e quelle per sinistro.

In particolare, per questi ultimi, all'incremento di valore legato alla crescita naturale dei capitali assicurati ha fatto riscontro una assoluta stabilità del numero

dei contratti liquidati, a riprova che l'andamento della mortalità si mantiene entro limiti soddisfacenti.

In termini differenti si presenta l'andamento delle liquidazioni a carico del portafoglio delle cessioni legali, caratterizzato da un forte incremento delle operazioni di riscatto e non ancora sensibilmente influenzato dall'arrivo a scadenza di contratti della nuova generazione poiché, in effetti, all'inizio degli anni '80 la ripresa dello sviluppo è avvenuta, nel mercato privato, con un po' di ritardo rispetto all'INA.

Sul portafoglio complessivo le liquidazioni hanno raggiunto l'importo di 669,5 miliardi, di cui 2,4 miliardi a carico dei riassicuratori.

L'incremento rispetto al 1989 è di 199,1 miliardi (+ 42,3%) per la maggior parte imputabile all'andamento delle scadenze del portafoglio diretto per le cause già illustrate.

PROSPETTO N. 13

PORTAFOGLIO COMPLESSIVO
Liquidazioni di competenza

(importi in milioni di lire)

Liquidazioni agli assicurati	Diretto (1)		Cessioni legali		A carico riassicuratori		A carico INA	
	1989	1990	1989	1990	1989	1990	1989	1990
Sinistri	60.082	75.372	20.639	23.059	1.854	1.509	78.867	96.922
Polizze maturate	104.649	237.077	44.158	55.874	326	722	148.481	292.228
Riscatti	194.038	201.091	38.031	58.763	1.610	204	230.459	259.651
Rendite vitalizie	1.806	1.945	1.724	2.401	4	4	3.526	4.342
	360.575	515.485	104.552	140.097	3.794	2.439	461.333	653.143
Utili, maggiorazioni e premi di fedeltà	2.166	10.279	3.130	3.624	—	—	5.295	13.903
TOTALE	362.741	525.764	107.682	143.721	3.794	2.439	466.628	667.046

(1) include riassicurazione attiva

XII LEGISLATURA - DISEGNI DI LEGGE E RELAZIONI - DOCUMENTI

PROSPETTO N. 14

PORTAFOGLIO COMPLESSIVO

Liquidazioni di competenza in ciascun anno del quinquennio 1986-1990

(Importi in milioni di lire)

Anno	Importo a carico INA	Incremento annuo %	Numeri indice (1986 = 100)
1986	314.820	—	100
1987	332.540	5,63	106
1988	389.926	17,26	124
1989	466.628	19,67	148
1990	667.046	42,95	212

Costi di produzione e di incasso

Le spese di produzione e di incasso del portafoglio diretto sono ammontate a 321,9 miliardi (-0,7% rispetto al 1989). La loro incidenza sui premi è passata dal 19% al 16,7% in conseguenza, soprattutto, della minore incidenza, sul totale, degli oneri di acquisizione, legati a loro volta al diminuito peso dei premi di primo anno sul totale dei premi.

Gli oneri di acquisizione del portafoglio diretto sono, infatti, diminuiti (-7,7%) rispetto al 1989, pur in presenza di un lieve aumento dei premi di primo anno, in quanto la rateazione dei costi in 7/10 nel primo anno e 3/10 nel secondo anno, prevista dal T.U. n. 449/59, ha determinato ancora sull'esercizio 1990 gli effetti della riduzione dei premi di primo anno verificatasi nel 1989.

In linea invece con l'andamento dei premi annui è l'aumento (+9,2%) registrato nelle provvigioni di incasso.

Tra i costi del portafoglio diretto è contabilizzato il saldo negativo (per 1,7 mi-

liardi) della gestione dell'Agenzia Generale di Roma.

Questo risultato è conseguente ad un totale di entrate pari a 21,2 miliardi di cui 20,7 per provvigioni, e ad un totale di uscite per 22,9 miliardi, di cui 17,1 miliardi per costi legati alla raccolta degli affari ed il resto per costi amministrativi ed altri oneri.

Se ai costi di produzione e di incasso del portafoglio diretto si sommano i costi relativi alle cessioni legali, determinati secondo quanto previsto dalla legge n. 742/86, si raggiunge un importo di 531,6 miliardi (+5,5%) la cui incidenza sul totale dei premi è pari al 19,7% contro il 21,3% dell'esercizio precedente.

Tenuto conto del piano di ammortamento dei costi di acquisizione secondo le modalità ormai in vigore da diversi anni, l'onere netto a carico del bilancio per costi di produzione e di incasso passa da 424,5 miliardi del 1989 a 466 miliardi del 1990 (+9,8%) e la relativa incidenza sui premi scende dal 17,9% del 1989 al 17,2%.

XII LEGISLATURA - DISEGNI DI LEGGE E RELAZIONI - DOCUMENTI

PROSPETTO N. 15

PORTAFOLIO COMPLESSIVO

Spese di produzione e d'incasso rattronitate a premi lordi nel quinquennio 1986-1990

(importi in milioni di lire)

Spese	1986	1987	1988	1989	1990
Spese di produzione	369.955	462.283	(*) 414.034	(*) 345.902	(*) 349.715
Provvigioni d'incasso	54.125	102.454	142.994	157.817	181.866
Totale spese	424.080	564.737	557.028	503.719	531.581
Effetto netto ammortamento provvigioni acquisto	—	142.783	116.550	79.189	65.974
Totale spese nette	424.080	421.954	440.478	424.530	466.007
Rapporto percentuale tra il totale spese ed i premi	30,65	31,30	25,31	21,28	19,66
Rapporto percentuale tra il totale spese nette ed i premi	30,65	23,39	20,01	17,93	17,23

(*) Comprende le spese di pubblicità di prodotto, quelle relative alla pubblicità d'immagine sono comprese nelle «Spese generali e di amministrazione».

I costi amministrativi

A partire dal 1° gennaio 1990, a seguito dell'introduzione della contabilità separata IVA per il settore immobiliare, i costi sono contabilizzati al netto dell'IVA corrispondente che viene invece registrata tra le imposte a carico dell'esercizio. Al netto dell'IVA, la voce di bilancio relativa alle spese generali di amministrazione registra un importo di 131,1 miliardi che, in rapporto ai premi di competenza dell'esercizio, rappresenta una incidenza del 4,85%.

La stessa voce è al netto dei costi trasferiti ad altri settori funzionali (38,6 miliardi) e di quelli sostenuti per conto terzi (13 miliardi).

Ricomprensando queste partite, l'am-

montare delle spese di amministrazione sale a 182,7 miliardi, di cui 105,9 miliardi per spese del personale, 58 per servizi e 18,9 per spese promozionali e commerciali.

I confronti con gli analoghi dati dell'esercizio 1989 richiedono il ripristino di parità di condizioni per quanto riguarda l'IVA.

In termini omogenei il confronto mette in luce un incremento del 13,9% sulla voce lorda complessiva che si articola poi in un incremento del 10,5% per le spese di personale (che registrano l'effetto sull'esercizio 1990 del rinnovo contrattuale per il personale dipendente firmato in data 3 marzo 1991), del 14,2% per le spese per servizi, tra cui continua ad avere

XII LEGISLATURA - DISEGNI DI LEGGE E RELAZIONI - DOCUMENTI

una incidenza molto significativa la componente relativa allo sviluppo dell'EDP di direzione e di collegamento con le Agenzie Generali, e del 32,6% per le spese promozionali, comprendenti anche la pubblicità istituzionale e di prodotto. In rapporto allo sviluppo dei premi que-

ste percentuali mettono in luce un contenimento dell'incidenza delle spese fisse e una più accentuata dinamica, invece, di quelle destinate a migliorare l'efficienza del servizio e la produttività aziendale e a sostenere l'attività di raccolta sul mercato.

PROSPETTO N. 16

PORTAFOGLIO COMPLESSIVO

Spese di produzione, d'incasso e spese generali e di amministrazione
raffrontate ai premi lordi nel quinquennio 1986-1990

(importi in milioni di lire)

Spese	1986	1987	1988	1989	1990 (*)
Spese generali di amministrazione (comprendenti le indennità di anzianità al personale) al netto dei trasferimenti ad altre voci	70.512	85.835	112.296	129.651	131.079
Rapporto percentuale tra le spese di amministrazione ed i premi	5,10	4,76	5,10	5,48	4,83
Spese di produzione, d'incasso, generali e di amministrazione	494.592	650.572	669.325	633.370	662.660
Spese di produzione nette, di incasso, generali e di amministrazione	494.592	507.789	552.774	554.181	597.081
Rapporto percentuale tra il totale delle spese di produzione, di incasso e di amministrazione, ed i premi	35,75	36,06	30,41	26,75	24,50
Rapporto percentuale tra il totale delle spese di produzione nette, d'incasso e di amministrazione, ed i premi	35,75	28,14	25,11	23,41	22,08

(*) I dati 1990 sono al netto dell'IVA che da questo esercizio è contabilizzata tra le imposte.

XII LEGISLATURA - DISEGNI DI LEGGE E RELAZIONI - DOCUMENTI

Le riserve matematiche e gli altri accantonamenti a favore degli assicurati

Alla fine dell'esercizio 1990 risultano accantonate in bilancio riserve tecniche per l'importo complessivo di 13.722,7 miliardi, cioè 2.676,9 miliardi in più rispetto al 1989 (+24,2%). A questo incremento, che rappresenta la più importante fonte di alimento della gestione patrimoniale, ha contribuito per 765,2 miliardi il portafoglio delle cessioni legali. La composizione delle riserve matematiche del portafoglio diretto continua ad essere sempre di più concentrata (oltre il 90%) sulle polizze delle linee tariffarie Moneta Forte e Fondo INA, mentre le riserve del vecchio portafoglio sono scese ormai al di sotto della quota del 10%.

Tra le riserve matematiche dei contratti dei relativi portafogli sono stati accantonati:

- 57,3 miliardi per integrazione, in competenza 1990, di rendimento a favore dei contratti Moneta Forte non ancora ricondotti alla nuova impostazione varata a partire dal 1988;
- 64 miliardi per l'assegnazione, anche per il 1990, del «bonus di tariffa» istituito l'anno precedente per tutti i contratti Fondo INA e Moneta Forte e il cui onere, per il 1989, era stato inserito nella voce «Altre riserve tecniche».

L'integrazione di rendimento per i contratti Moneta Forte è stata di 3,7 punti percentuali, mentre per il «bonus di tariffa» è stata confermata la misura deliberata nel 1989, pari al 3 per mille di

PROSPETTO N. 17

PORTAFOGLIO COMPLESSIVO IN VIGORE E RISERVE MATEMATICHE
AL 31 DICEMBRE 1990
(al netto delle riassicurazioni passive)

(importi in milioni di lire)

Portafoglio	Numero dei contratti	Capitali assicurati	Rendite assicurate	Riserve matematiche in base ai premi puri	Riserve spese di gestione e altre riserve tecniche	Riserve matematiche di inventario
Assicurazioni individuali	1.695.417	27.735.051	58.287	8.121.957	20.477	8.142.434
Assicurazioni collettive	3.462.090	3.564.048	2.884	1.967.108	38.363	2.005.471
Totale Portafoglio Diretto	5.157.507	31.299.099	61.171	10.089.065	58.840	10.147.905
Riassicurazioni attive	5.118	168.948	—	16.883	1	16.884
Portafoglio Cessioni Legali	10.600.000	13.300.000	281.000	3.410.505	5.247	3.415.752
Totale Portafoglio Complessivo	15.762.625	44.768.047	342.171	13.516.453	64.088	13.590.541
Riserve soprapremi per aggravamento rischi e assicurazioni complementari						17.614
Altre riserve tecniche						98.767
Totale delle Riserve matematiche di inventario al 31 dicembre 1990						13.696.922

(1) Valori sumari

XII LEGISLATURA - DISEGNI DI LEGGE E RELAZIONI - DOCUMENTI

maggiorazione gratuita delle prestazioni assicurate da liquidare in caso di sinistro o di scadenza a condizione che il contratto sia al corrente con il pagamento dei premi.

Per il 1990 il «bonus di tariffa» è stato esteso anche alle polizze di assicurazione temporanea in caso di morte alle quali è stata assegnata una maggiorazione gratuita pari al 5 per mille del capitale assicurato da liquidare in caso di morte alle condizioni anzidette.

È stato anche confermato il «premio di fedeltà» a favore di tutti i contratti del vecchio portafoglio, sia diretto che cessioni legali, che saranno liquidati per si-

nistro o scadenza nel periodo dal 1° luglio 1991 al 30 giugno 1992.

La misura del premio è fissata, con le esclusioni di cui in calce alla tabella allegata al bilancio, e come per il 1989, nel 2% del capitale assicurato per ogni anno trascorso in assicurazione, con un massimo del 50%.

L'erogazione del premio di fedeltà sarà finanziata a carico della riserva utili e partecipazioni gratuite inserita nella voce «Altre riserve tecniche» nella quale sono stati accantonati gli utili del bilancio 1989 destinati agli assicurati e dove confluiranno anche quelli, di analoga destinazione, del bilancio 1990.

PROSPETTO N. 18

PORTAFOGLIO COMPLESSIVO IN VIGORE E RISERVE MATEMATICHE
AL 31 DICEMBRE 1990

(al lordo delle riassicurazioni passive)

(importi in milioni di lire)

Portafoglio	Numero dei contratti	Capitali assicurati	Rendite assicurate	Riserve matematiche in base ai premi puri	Riserve spese di gestione e altre riserve tecniche	Riserve matematiche di inventario
Assicurazioni individuali	1 695 417	27.816.658	58.287	8.145.975	20.477	8.166.453
Assicurazioni collettive	3 462 090	3.564.048	2.884	1.967.108	38.363	2.005.470
Totale Portafoglio Diretto	5 157.507	31.380.706	61.171	10.113.083	58.840	10.171.923
Riassicurazioni attive	5 118	168.975	—	16.886	1	16.887
Portafoglio Cessioni Legali	10 600 000 (1)	13.312.502 (1)	281.000 (1)	3.412.242	5.247	3.417.489
Totale Portafoglio Complessivo	15 762.625	44.862.183	342.171	13.542.211	64.088	13.606.299
Riserve soprappremi per aggravamento rischi e assicurazioni complementari						17.614
Altre riserve tecniche						98.767
Totale delle riserve matematiche di inventario al 31 dicembre 1990						13.722.681

(1) Valori stimati

XII LEGISLATURA - DISEGNI DI LEGGE E RELAZIONI - DOCUMENTI

PROSPETTO N. 19

PORTAFOLIO DIRITTO
Riassunto generale delle riserve matematiche di inventario sui contratti in vigore al 31 dicembre 1990,
al lordo delle rassicurazioni passive
(importi in milioni di lire)

TIPO DI POLIZZA	ASSICURAZIONI DI CAPITALE				ASSICURAZIONI DI RENDITA				IN COMPLESSO				
	Numero dei contratti	Capitali assicurati A premio annuo	A premio unico	Premi annui tariffa	Riserve matematiche di inventario	Numero dei contratti	Rendite A premio annuo	A premio unico	Premi annui tariffa	Riserve matematiche di inventario	Numero dei contratti	Premi annui tariffa	Riserve matematiche di inventario
Polizze della gestione Moneta Forte	936.543	5.963.266	2.008.178	363.727	3.378.903	48.616	37.303	9.210	37.553	309.918	985.159	401.280	3.768.421
Polizze connesse al Fondo INA-Valore Attivo	991.803	18.100.828	145.948	1.360.291	5.427.447	3.488	2.943	144	5.179	14.546	995.291	1.265.470	5.441.993
Polizze connesse al Fondo Interb. Azionario	3.360	-	14.584	-	16.891	-	-	-	-	-	3.360	-	16.891
Polizze connesse al Fondo Valute Estere	5.167	95.838	1.063	7.549	9.556	-	-	-	-	-	5.167	7.549	9.556
Polizze in ECU	83	-	526	-	437	-	-	-	-	-	83	-	436
Altri tipi di polizze	3.115.551	4.618.182	432.291	51.904	823.869	52.896	8.519	3.051	3.335	110.756 (1)	3.168.447	55.239	934.626 (1)
TOTALE	5.052.997	28.778.114	2.482.990	1.683,671	9.654,703	165.000	48.765	12.485	46.867	515.228	5.157.997	1.729.538	10.171.923

(1) Compresa la quota di riserve matematiche relative a contratti trasformati che conservano il rendimento finanziario originario

XII LEGISLATURA - DISEGNI DI LEGGE E RELAZIONI - DOCUMENTI

PROSPETTO N. 20

PORTAFOGLIO COMPLESSIVO IN VALORE E RISERVE MATEMATICHE NEL QUINQUENNIO 1986-1990
 (al netto delle riassicurazioni passive)
 (importi in miliardi di lire)

Esercizio	PORTAFOGLIO COMPLESSIVO					Rapporto tra riserve matematiche e capitali assicurati comprese le rendite capitalizzate	NUMERI INDICE (1986 = 100)				
	Capitali assicurati e Rendite capitalizzate		Riserve matematiche (1)	Portafoglio complessivo							
	Diretto	Riass. attive		Cessioni legali	Riass. attive		Cessioni legali	Complessivo	Riserve matem.		
1986	18.103,0	162,0	9.528,0	27.793,0	5.271,0	0,190	100	100	100	100	100
1987	22.448,4	160,7	12.232,9	34.842,0	6.779,1	0,195	124	99	128	125	129
1988	26.107,0	177,9	13.424,0	39.708,9	8.728,7	0,220	144	110	141	143	166
1989	29.140,2	175,9	15.548,3	44.864,4	11.005,6	0,245	161	109	163	161	209
1990	32.080,7	169,0	17.750,0	49.999,7	13.696,9	0,274	177	104	186	180	260

(1) Comprensive delle riserve soprapremi e riserve tecniche.

(2) Valori stimati

XII LEGISLATURA - DISEGNI DI LEGGE E RELAZIONI - DOCUMENTI

PROSPETTO N. 21

I risultati delle società
controllate e collegate

PREMIO DI FEDELTA'

Importo della maggiorazione per ogni
1.000 lire di prestazione assicurata da liquidare
per sinistro o scadenza nel periodo
1° luglio 1991 - 30 giugno 1992 a condizione
che il contratto risulti in regola
con il pagamento dei premi

Durata (o antidurata) del contratto in anni interi (1)	Importo della maggiorazione per premio di fedeltà
1	20
2	40
3	60
4	80
5	100
6	120
7	140
8	160
9	180
10	200
11	220
12	240
13	260
14	280
15	300
16	320
17	340
18	360
19	380
20	400
21	420
22	440
23	460
24	480
25 ed oltre	500

(1) La durata (o l'antidurata) va determinata in anni interi, trascurando la frazione di anno inferiore ai sei mesi e computando invece come anno intero la frazione di anno superiore o pari ai sei mesi.

N.B. - La presente tabella non si applica ai contratti individuali e collettivi agganciati al «Fondo INA-Valore attivo», «Moneta Forte», «Fondo Interbancaria Azionario», «Fondo Valute Estere», alle polizze in «ECU», alle temporanee di gruppo, alle temporanee caso morte calcolate con basi demografiche 1981 e a tutti i contratti rivalutabili o indicizzati delle Cessioni Legali emessi con le nuove tariffe introdotte dal 1979.

a) Partecipazioni assicurative

Anche nel 1990 la società controllata «Assitalia» ha confermato la propria posizione primaria nel mercato delle assicurazioni danni, registrando una crescita del fatturato superiore a quella media del mercato.

La raccolta premi complessiva ha toccato quota 1.939 miliardi, contro i 1.684 miliardi del 1989 (+ 15,1%). Il lavoro diretto italiano ha raggiunto una massa premi di 1.827 miliardi (+ 14,6% rispetto ai 1.594 miliardi dell'esercizio 1989). Da segnalare altresì l'incremento di circa il 60% dei premi del lavoro estero passati da 20,7 a 33 miliardi di lire.

Gli investimenti patrimoniali e finanziari sono saliti a 2.216 miliardi (+ 234 miliardi rispetto al 1989). Il loro reddito netto, pari a 251 miliardi, è cresciuto del 25,4%.

Il bilancio dell'esercizio 1990 chiude con un utile di 51,2 miliardi, importo superiore a quello dell'esercizio precedente (43,6 miliardi).

La remunerazione del capitale sociale è di 160 lire per azione, pari a quella dell'esercizio precedente.

Al 31 dicembre 1990 il patrimonio netto della società ammonta a 584 miliardi, ed assicura ampiamente la copertura del margine di solvibilità.

L'altra società assicurativa controllata «Praeludentia» chiude l'esercizio 1990 con un utile complessivo di 1,5 miliardi circa (superiore a quello del 1989 che era stato pari a 603 milioni).

Nell'agosto 1990 l'INA ha stipulato un accordo con gli Enti di Stato sovietici che ha portato alla costituzione della «SOVITAS», società mista di diritto sovietico, avente per scopo la formazione professionale del personale di imprese assicurative, nonché l'esercizio di attività

di studio e consulenza nel campo assicurativo, finanziario e creditizio.

L'INA partecipa al Fondo di dotazione della società — che attualmente ammonta a 1 milione di rubli (pari a circa 2,1 miliardi di lire) — con una quota pari al 50%.

I dati del bilancio «UNIORIAS» relativo al 1990 non sono ancora disponibili in quanto l'impresa, ai sensi della normativa vigente, approva il bilancio nel mese di novembre. Il bilancio 1989, ultimo approvato, si è chiuso con una perdita di 73 milioni, contro un utile netto di 16,2 miliardi dell'esercizio precedente. Tale risultato negativo è sostanzialmente determinato dall'alta sinistralità verificatasi nei rami danni nel corso del 1989, che ha colpito l'intero mercato della riassicurazione.

La compagnia di assicurazione tedesca «Nürnberger Lebensversicherung AG», in ottemperanza a quanto deliberato dall'assemblea degli azionisti, ha operato una ristrutturazione societaria del gruppo *Nürnberger*, conferendo l'intero portafoglio assicurativo, con le relative passività e attività a copertura, alla *Neue Nürnberger Lebensversicherung AG*, nuova società all'uopo costituita, ed assumendo invece in proprio, con la denominazione di *Nürnberger Beteiligungs AG*, le funzioni di holding del gruppo.

L'INA ha mantenuto invariata, in quest'ultima società, la propria partecipazione, pari al 12,5% del capitale sociale. Il primo esercizio della *Nürnberger Beteiligungs AG* si è chiuso in maniera estremamente positiva grazie agli ottimi risultati registrati da tutte le società controllate e collegate dal gruppo, in special modo quelle assicurative.

L'utile di 6,5 milioni di DM consentirà di distribuire agli azionisti un dividendo pari al 16% del capitale sociale.

b) Società controllate e collegate non assicurative

Nell'esercizio 1990 la «Banca di Marino» ha proseguito il processo di potenziamento della struttura operativa e territoriale finalizzato all'acquisizione di un ruolo specifico nell'ambito del Gruppo INA.

Il rapporto impieghi-raccolta, che era appena del 14% nel 1987, si attesta ora con il 45% circa, sui livelli medi del sistema.

Il margine della gestione del denaro, a seguito di un aumento dei proventi da impieghi (+ 22,5%) superiore all'incremento del costo dei mezzi amministrati (+ 18,3%), è salito da 26,8 miliardi a 36,4 miliardi, mentre il risultato della gestione ordinaria è passato dai 14 miliardi del 1989 ai 17,9 miliardi del 31 dicembre 1990, segnando un incremento del 27%. Dopo svalutazione di crediti per 4,7 miliardi l'utile netto di esercizio risulta di 5,3 miliardi, in linea con quello dell'esercizio precedente. Il dividendo è stato del 18% del valore nominale, pari a 90 lire per azione.

L'utile netto di esercizio delle aziende agricole gestite dall'«INF», società controllata al 100% dall'INA, è rimasto pressoché invariato rispetto all'anno precedente, attestandosi a 785 milioni.

Come nello scorso esercizio i ricavi delle aziende agricole dell'INF hanno coperto i costi di gestione, mentre l'utile deriva sostanzialmente dal reddito dei titoli in cui è impiegata parte del capitale della società.

Il bilancio 1990 della «Banca Nazionale del Lavoro», dopo il pesante disavanzo contabile del passato esercizio che aveva risentito delle note vicende del «caso Atlanta», comincia a trarre beneficio dai miglioramenti gestionali conseguenti alla ristrutturazione organizzativa ed operativa della banca che ha caratterizzato l'esercizio chiuso al 31 dicembre 1990.

Il risultato lordo di gestione ha raggiunto nel 1990 i 981 miliardi, contro gli 835 miliardi dell'esercizio precedente, con un incremento del 17%. Al netto dei fattori di carattere straordinario, il differenziale tra i due esercizi evidenzerebbe un incremento pari al 56% circa.

L'utile netto di esercizio ammonta a 72 miliardi. Ai partecipanti con quote di risparmio, unica categoria che ha beneficiato della remunerazione dell'investimento, è stato distribuito un dividendo pari all'8% del nominale, per il 1990, più un ulteriore 8%, dovuto per recupero dividendi 1989.

I risultati delle Società «*Interbancaria (Gestione e Investimenti)*» risentono anche nel 1990 della crisi nella quale versa, da qualche anno, il mercato dei fondi.

L'entità del patrimonio gestito è scesa da 2.235 miliardi a 1.739 miliardi, consentendo comunque a «*Interbancaria Gestione*» di chiudere l'esercizio 1990 con un utile di 3,7 miliardi e di distribuire un dividendo pari al 5% del valore nominale.

La società «*Interbancaria Investimenti*» ha chiuso l'esercizio 1990 con un utile di 1,1 miliardi, in linea con quello dell'esercizio precedente.

Nel corso del 1990, il volume totale intermediato dalla società è stato di 2.753 miliardi, con un incremento del 6% rispetto ai 2.604 miliardi del 1989. A fronte di una raccolta di 547 miliardi i riscatti sono ammontati a 912 miliardi.

c) *Altre partecipazioni di maggiore rilievo*

Per quanto concerne l'«*IMI*», l'ultimo bilancio approvato, che si riferisce all'esercizio chiuso al 31 marzo 1990, presenta un utile di 310,4 miliardi (contro i 300,2 miliardi dell'esercizio precedente). Il dividendo distribuito ai partecipanti è stato del 5% del capitale, pari a quello dello scorso esercizio, mentre il patrimonio netto ammonta a circa 3.660 miliardi.

Nel corso del 1990 ha avuto esecuzione un aumento gratuito del capitale per 350 miliardi, che ha portato il capitale dell'IMI a 2.000 miliardi.

Il bilancio 1990 dell'«*Istituto Italiano di Credito Fondiario*» ha chiuso con un utile complessivo di 24,9 miliardi (esercizio precedente 30,2 miliardi). La riduzione del predetto utile è da ascrivere essenzialmente all'accantonamento per 15,7 miliardi al fondo rischi su crediti. La gestione caratteristica ha presentato, infatti, un andamento sostanzialmente positivo con incremento sia dei volumi intermediati che dei margini del conto economico.

Il dividendo distribuito è stato di 480 lire per azione, che corrisponde al 6% del valore nominale delle azioni stesse, pari a quello dello scorso esercizio.

La Società «*SIAC - Società Italiana Assicurazione Crediti*» ha confermato il buon andamento gestionale dei passati esercizi continuando ad operare un'attenta selezione nell'assunzione dei rischi. La massa dei premi ha superato i 158 miliardi, registrando un buon incremento rispetto ai 143 miliardi del 1989 (+10,1%).

Agli azionisti sarà distribuito un dividendo del 10% del valore nominale delle azioni, pari a quello dell'esercizio precedente.

4.

Le attività complementari

La Sezione speciale per l'Assicurazione del Credito all'Esportazione — SACE.

Come è noto la legge n. 227 del 24 maggio 1977 ha istituito presso l'INA la Sezione speciale per l'Assicurazione del Credito all'Esportazione (SACE). La Sezione, a norma della legge istitutiva, ha personalità giuridica propria ed ha autonomia patrimoniale e di gestione.

Il bilancio 1990 della Sezione è stato approvato il 29 marzo 1991 e trasmesso al Ministero del Tesoro che, per legge, esercita la vigilanza sulla SACE e che, a sua volta, lo ha comunicato il 3 maggio 1991 al Parlamento.

I Fondi di previdenza e di accantonamento

a) Fondo previdenza impiegati industria

L'esercizio 1990 è stato caratterizzato dai seguenti dati più significativi:

- contributi incassati per 804,1 milioni, con una diminuzione di 451,9 milioni rispetto all'esercizio 1989.
- prestazioni erogate per 243,7 milioni, contro i 473,2 milioni erogati nel 1989.

b) Fondo previdenza dazieri

I dati più significativi dell'esercizio 1990 possono così riassumersi:

— le entrate hanno raggiunto l'importo di 14.826 milioni di cui 12.696 milioni accreditati al fondo integrazione (INPS) e 2.130 milioni attribuiti all'assicurazione mista sulla vita e capitalizzazione finanziaria (INA);

— le liquidazioni sono ammontate complessivamente a 13.926,3 milioni di cui 1.326,5 milioni a carico dell'assicurazione mista (INA); esse hanno riguardato n. 253 eliminazioni (108 scadenze, 23 sinistri e 122 riscatti), n. 105 riliquidazioni e n. 47 anticipazioni ex art. 1 l. 297/82, per un totale complessivo di 405 liquidazioni.

c) Fondo indennità impiegati

Le operazioni di liquidazione degli importi accantonati in favore delle ditte iscritte al soppresso «Fondo» sono proseguite anche nell'esercizio 1990.

Al 31 dicembre 1990 sono state liquidate complessivamente n. 1.544 ditte per un ammontare complessivo di 14.221,6 milioni.

La gestione dei rischi agricoli C.I.R.A.S.

a) La gestione consortile

L'annata agraria 1990 è stata caratterizzata da un propizio andamento meteorologico che ha consentito un favorevole

XII LEGISLATURA - DISEGNI DI LEGGE E RELAZIONI - DOCUMENTI

rapporto sinistri a premi (36% per il 1990 contro 105,5% del 1989).

L'analisi dei risultati dell'esercizio posti

a confronto con quelli corrispondenti del 1989, è sintetizzata nei seguenti valori (importi in miliardi di lire):

	1990	1989	Variazioni
N° consorzi operanti	111	110	+1
Valori assicurati	5.092,4	4.486,3	+13,5%
Premi e addizionali	486,7	404,3	+20,4%
Sinistri e spese di perizia	175,2	426,5	-59,0%

In adempimento alle disposizioni di legge nel 1990 il CIRAS ha predisposto le tariffe di premio e le condizioni di polizza riguardanti le garanzie assicurative dei prodotti ammessi all'assicurazione agevolata che, dopo il prescritto accordo con l'Associazione Nazionale dei Consorzi di Difesa (ASNACODI), sono state approvate con decreto ministeriale n.

18.818 del 17 dicembre 1990.

b) La riassicurazione a carico dell'INA

L'Istituto, quale riassicuratore per legge, ha avuto, per la quota del 10% di tutti gli affari raccolti dal mercato conservata in proprio, un utile di 10.450 milioni di lire, come risulta di seguito:

(importi in milioni di lire)

ENTRATE		USCITE	
Premi lordi	48.671	Risarcimenti e spese	17.519
Provvigioni corrisposte dai riassicuratori	3.572	Provvigioni corrisposte alle compagnie cedenti	9.734
Risarcimenti a carico dei riassicuratori	8.802	Premi ceduti ai riassicuratori	23.342
a) per riassicurazione		a) per riassicurazione	
in quota pura: 8.759		in quota pura: 22.326	
b) per riassicurazione		b) per riassicurazione	
in stop-loss: 43		in stop-loss: 1.016	
Totale entrate	61.045	Totale uscite	50.595
		Utile netto	10.450

L'utile netto è stato utilizzato in parte per ripianare la perdita di 410 milioni di lire dell'esercizio 1989, che era stata riportata a nuovo, mentre l'importo residuo viene interamente accantonato nell'apposita riserva tecnica di garanzia che a fine esercizio 1990 ammonta a 10.040 milioni di lire.

Il gestore dell'assicurazione è l'INA.

a) Conto Consortile

Nel corso del 1990 il Conto Consortile, gestito dall'Istituto a norma della legge n. 990 del 24 dicembre 1969 sull'assicura-

zione obbligatoria r.c.a., ha ricevuto — in competenza dell'esercizio 1989 — dalle 128 compagnie in attività circa 142 milioni di comunicazioni riguardanti incassi premi, pagamenti sinistri e somme accantonate a riserva per far fronte ai sinistri ancora da pagare al 31 dicembre 1989.

Il portafoglio delle comunicazioni complessivamente gestite dal Conto Consortile si è ulteriormente incrementato, rispetto all'esercizio precedente, superando un miliardo di comunicazioni in portafoglio.

Come di consueto la qualità di queste comunicazioni è stata testata dai programmi elettronici di controllo del Conto Consortile che hanno permesso di selezionare 92 compagnie le cui comunicazioni (riferite a circa 28,7 milioni di veicoli esposti al rischio per un intero anno) sono state oggetto dell'apposita indagine statistica, i cui risultati sono stati riportati negli otto fascicoli allegati alla relazione annuale che, nel termine di legge del 30 novembre 1990, l'Istituto ha inviato al Parlamento.

Copie della suddetta relazione sono state inviate all'ISVAP, al Ministero dell'Industria, al Ministero dei Trasporti, agli Enti e istituzioni interessate all'argomento e messe a disposizione di chiunque abbia interesse a conoscerne il contenuto.

Nel corso del 1990 il Conto Consortile ha svolto, inoltre, una intensa attività di studio e di elaborazione statistica dei dati a titolo di supporto alla Commissione Ministeriale incaricata di effettuare le necessarie valutazioni tecniche relative alla tariffa r.c.a. obbligatoria da applicare dal 1° maggio 1990 al 30 aprile 1991.

Il Conto Consortile ha inoltre provveduto, come per gli scorsi anni, alle regolazioni contabili con le compagnie consorziate per la quota di legge del 2% dei premi incassati e dei sinistri pagati dalle compagnie stesse.

Queste regolazioni hanno riguardato, per quanto concerne le entrate, un incasso di 211 miliardi circa e, per quanto si riferisce ai pagamenti, un'uscita di 154,5 miliardi circa.

Al 31 dicembre 1989 le riserve tecniche, investite nei modi stabiliti dalla legge, ammontavano a 287,6 miliardi (+ 15,6% rispetto a fine 1988).

b) Fondo di garanzia per le vittime della strada

Ai sensi del d.P.R. n. 45 del 1981 il rendiconto della gestione 1990 del Fondo di garanzia per le vittime della strada deve essere trasmesso al competente Ministero entro il 30 settembre 1991; sono comunque già disponibili i dati più significativi della gestione che possono così riassumersi.

Il numero complessivo degli indennizzi pagati o rimborsati è risultato ancora in diminuzione passando da 10.836 a 9.819 (-9,4%); l'importo totale dei sinistri liquidati ha registrato un decremento del 3%.

Il minor decremento della spesa, rispetto a quello del numero dei sinistri, è da mettere in relazione ad un generale aumento dei massimali assicurati, ivi compresi quelli relativi ai sinistri con responsabili «non identificati» sui quali ha avuto effetto la nota sentenza n. 560/87 della Corte Costituzionale.

XII LEGISLATURA - DISEGNI DI LEGGE E RELAZIONI · DOCUMENTI

Sinistri relativi a veicoli:	Numero indennizzi		Importo al netto di spese ed accessori (in milioni di lire)	
	nel 1990	a tutto il 1990	nel 1990	a tutto il 1990
Non identificati	821	11.042	20.803	104.136
Non assicurati	552	9.861	10.891	84.817
TOTALE	1.373	20.903	31.694	188.953

Per i sinistri provocati da veicoli assicurati e liquidati, tramite le imprese designate, i Commissari liquidatori e le imprese cessionarie, in via transattiva o giudiziale, i sinistri con polizze r.c.a. facenti parte di portafogli di imprese in liquidazione coatta amministrativa sono stati definiti e liquidati, tramite le imprese designate, i Commissari liquidatori e le imprese cessionarie, in via transattiva o giudiziale, i seguenti indennizzi:

Liquidazione di competenza	Numero indennizzi		Importo al netto di spese ed accessori (in milioni di lire)	
	nel 1990	a tutto il 1990	nel 1990	a tutto il 1990
Imprese designate	1.478	24.530	6.871	51.599
Commissari liquidatori	1.665	39.669	6.175	53.749
Imprese cessionarie:				
— art. 4 d.l. 576/78	4.451	283.835	33.647	539.883
— art. 3 d.l. 576/78	852	75.094	1.496	49.059
TOTALE	8.446	423.128	48.189	694.290

Le spese rimborsate a favore delle imprese designate, dei Commissari liquidatori e delle imprese cessionarie, riguardanti la liquidazione dei sinistri, risultano dal seguente prospetto:

Rimborsi a:	nel 1990 (in milioni di lire)	a tutto il 1990 (in milioni di lire)
Imprese designate	8.835	51.633
Commissari liquidatori	4.740	36.455
Imprese cessionarie	12.705	138.182
TOTALE	24.280	226.270

L'ammontare complessivo dei contributi contabilizzati nel corso dell'esercizio 1989 è stato di 136 miliardi (+ 1,3%) dei quali 116,6 miliardi incassati a titolo di contributo provvisorio 1990, 18,8 miliardi a titolo di conguaglio esercizio 1989 e 0,4 miliardi per residuo contributi di competenza di esercizi precedenti.

Nel 1990 le spese per la gestione del Fondo di garanzia per le vittime della strada sono risultate, complessivamente, 6,1 miliardi.

Le disponibilità finanziarie del Fondo al 31 dicembre 1990 ammontano a 557,2 miliardi investiti nelle forme consentite dalla legge.

5. La vita dell'azienda

Il personale

Nel 1990 il personale amministrativo della Direzione Generale è passato da 1.360 a 1.339 unità. Le cessazioni dal servizio sono state 22 e si è proceduto ad una sola assunzione.

Tra gli organismi sindacali e l'INA nel mese di luglio è stato raggiunto un accordo sulle modifiche al trattamento di previdenza aziendale del personale amministrativo dipendente e, inoltre, è stato sottoscritto un verbale di intesa che estende l'assistenza sanitaria integrativa anche al personale di nomina direzionale addetto alla vendita.

Con riferimento alle esigenze organiche dell'azienda nel corso del 1990 sono stati approvati n. 45 provvedimenti di avanzamento di carriera (funzionari e altri impiegati) e n. 90 anticipazioni di scatto di anzianità per merito.

Nell'ambito della procedura per l'arricchimento delle mansioni nello scorso esercizio gli impiegati che hanno potuto ottenere il passaggio al livello di inquadramento superiore sono stati 92.

Nel corso del 1990 è inoltre proseguita la consueta attività di gestione e formazione delle risorse umane con una particolare attenzione al miglioramento delle conoscenze in campo informatico ed in specifici settori aziendali.

Nel complesso l'insieme degli interventi formativi sul personale ha interessato circa 350 persone per una durata di 71 giornate.

L'organizzazione commerciale

Nel corso del 1990 sono state costituite due nuove Agenzie Generali (Fermo e Vasto) e il numero totale ha raggiunto così le 181 unità.

Sono state inoltre rinnovate le titolarità di 14 Agenzie Generali, utilizzando, come per il passato, anche elementi particolarmente qualificati provenienti dalla nostra organizzazione commerciale e dal settore amministrativo agenziale.

La consistenza complessiva delle forze di vendita a fine 1990 è illustrata nella tabella seguente dove è presentato anche il confronto con il precedente esercizio.

	1990	1989	Variazioni
Agenti di città	1.799	1.790	+ 0,5%
Agenti principali	1.616	1.536	+ 5,2%
Agenti locali	1.999	2.043	- 2,2%
Produttori	1.482	1.564	- 5,2%
TOTALE	6.896	6.933	- 0,5%

Nell'esercizio passato sono state assegnate 5 targhe «Lavoro e fedeltà» a 3 Agenti Generali e a 2 collaboratori di produzione che hanno compiuto 25 anni di anzianità al servizio del Gruppo INA.

È stata inoltre assegnata la targa d'oro ad un Agente Generale che ha compiuto i 40 anni di attività nell'organizzazione commerciale INA-Assitalia.

Sul piano informatico si segnala l'ulteriore avanzamento della realizzazione della automazione delle Agenzie Generali.

Nel passato esercizio altre 11 Agenzie Generali sono state automatizzate, raggiungendo così il numero complessivo di 168 Agenzie automatizzate a fine 1990.

Da segnalare inoltre la fase di avvio della rete telematica di Gruppo che ha visto il collegamento delle prime 9 Agenzie e che vedrà la sua completa realizzazione entro il 1993.

Le attività di formazione delle forze di vendita sono state particolarmente intense, soprattutto in funzione delle novità tariffarie proposte dall'Istituto.

Gli interventi formativi hanno riguardato, infatti, sia il «bonus speciale» riconosciuto ai clienti che pagano premi superiori a 2 milioni e mezzo, che il lancio della nuova polizza «XX Secolo» che prevede la copertura di malattie gravi.

Questa formazione è stata assicurata da un gruppo di 13 persone (formatori di direzione e ispettori) che nel corso di due mesi ha effettuato nelle Agenzie 80 seminari articolati su tre giornate a cui hanno partecipato 1.335 collaboratori addetti alla vendita.

È inoltre proseguita l'attività tradizionale riguardante ricerca, selezione e formazione dei venditori, i corsi base di formazione e quelli monografici di specializzazione.

Queste attività hanno costituito oggetto di 4 corsi di formazione (uno per neovenditori, uno per i coordinatori, due per verifica e approfondimento riservato a

venditori selezionati direttamente dalle Agenzie) cui hanno partecipato 97 persone provenienti da 46 Agenzie Generali per una durata complessiva di 44 giorni di formazione. Inoltre i formatori hanno svolto due seminari monografici direttamente presso le Agenzie interessate.

Pubblicità, pubbliche relazioni e attività culturali

La strategia di comunicazione nel 1990 ha visto l'Istituto impegnato in una azione di largo respiro che si è sviluppata sia con campagne di immagine che di prodotto.

La partecipazione dell'INA come *sponsor* di importanti avvenimenti sportivi ha permesso di moltiplicare la comunicazione e il contatto con il grande pubblico.

Tra gli eventi di maggior spicco sono da segnalare il Campionato del Mondo di calcio, cui l'INA ha partecipato insieme all'Assitalia e ad altre importanti aziende italiane in qualità di «fornitore ufficiale», e la sponsorizzazione del «Gran premio della montagna» del Giro ciclistico d'Italia.

Sempre in ambito sportivo è da segnalare l'attribuzione dei premi «Seminatori INA-Assitalia» ad atleti e dirigenti italiani distintisi nei rispettivi campi di attività.

Tra le iniziative editoriali è proseguita la pubblicazione dell'annuario «INA Sport 1990» ed è stato realizzato il volume sui mondiali di calcio.

Tra le altre iniziative è proseguito il consueto concorso giornalistico in materia assicurativa finalizzato ad una sempre più ampia diffusione dei concetti di previdenza e assicurazione ed è ripreso il contatto con la scuola attraverso l'istituzione del premio «Salvatore Quasimodo» cui hanno partecipato docenti ed allievi di tutta Italia.

Tra le iniziative di carattere scientifico-

culturali è da segnalare il supporto dato all'AIDA - Associazione Internazionale di Diritto delle Assicurazioni - per la cerimonia del trentennale di attività, tenutasi presso l'Accademia Nazionale dei Lincei a Roma il 4 maggio 1990 e per l'VIII Congresso Mondiale che ha avuto luogo a Copenaghen dal 18 al 22 giugno 1990. L'annuale Premio Internazionale INA - Accademia Nazionale dei Lincei per le scienze assicurative, riservato per il 1990 al «Diritto», è stato assegnato alla prof.ssa Giovanna Volpe Putzolu, titolare della Cattedra di Diritto delle assicura-

zioni private e sociali nell'Università di Roma «La Sapienza».

Dal punto di vista editoriale, oltre alla pubblicazione della 57ª annata della Rivista «Assicurazioni» ed alla *brochure* dedicata ai trent'anni dell'AIDA, va ricordata la stampa del volume «Il Palazzo dell'Hotel Minerva», realizzato per conto dell'INA dall'Istituto della Enciclopedia Italiana, relativo al recupero del complesso architettonico di Piazza della Minerva in Roma, di proprietà dell'INA, con il restauro e la valorizzazione del famoso albergo omonimo.

6.

Dell'esercizio 1990

L. 11.12.1988 n. 44

Dell'esercizio 1990

Lo stato patrimoniale, il conto dei profitti e delle perdite, gli allegati e gli altri prospetti supplementari, nonché le note relative, sono stati predisposti, in base al d.P.R. 2 maggio 1989, ai principi contabili ed ai criteri di valutazione esposti qui di seguito.

Tali criteri risultano in linea con la normativa vigente e con la prassi italiana e internazionale.

Esercizio 1990 - Criteri di valutazione

1. IMMOBILI

Sono iscritti al costo iniziale, aumentato delle spese incrementative, delle rivalutazioni effettuate ai sensi delle leggi n. 74/52, n. 576/75 e n. 72/83, nonché, per alcuni immobili rientranti nel programma di vendite, delle rivalutazioni volontarie effettuate negli esercizi 1988 e 1990 nei limiti dei presunti valori di mercato stimati dalla Commissione Consultiva Immobiliare. Il costo iniziale è inoltre aumentato dell'INVIM periodica pagata fino al 31 dicembre 1988, mentre dall'esercizio 1989 tale imposta resta iscritta tra i costi a carico del conto dei profitti e delle perdite.

Tutte le rivalutazioni citate, relative ai beni tuttora in patrimonio, sono eviden-

ziate nella tabella allegata alla presente relazione come previsto dall'art. 10 l. 72/83.

2. TITOLI A REDDITO FISSO

2.1. Relativi alle gestioni finanziarie Fondo INA e Fondo Valute Estere

- Quotati: sono iscritti ai corsi di chiusura della Borsa di Milano. Tali valori sono utilizzati per la determinazione del valore delle parti dei relativi fondi a gestione separata nel caso in cui siano uguali o superiori al costo, rettificato della quota maturata dell'eventuale aggio o disaggio di emissione.
- Non quotati: sono iscritti agli stessi valori utilizzati per la determinazione del valore delle parti dei rispettivi fondi. Tali valori corrispondono al costo rettificato come definito in precedenza.

Le plusvalenze e le minusvalenze derivanti dalle suddette valutazioni sono evidenziate tra i proventi ed i costi del conto dei profitti e delle perdite.

I valori dei titoli in valuta estera sono esposti in bilancio al cambio di chiusura dell'esercizio coincidente con quello utilizzato per la valorizzazione dei Fondi. Gli utili e le perdite derivanti dalla conversione sono accreditati ed addebitati al conto dei profitti e delle perdite.

2.2. Altri

- Quotati: sono registrati al minor valore fra quello di carico e quello risultante dalla media dei prezzi di compenso dell'ultimo trimestre.
- Non quotati: sono iscritti in bilancio al valore di carico che risulta non essere superiore al presumibile valore di realizzo.

Il valore di carico è determinato con il criterio del costo medio continuo, già diminuito, per i titoli esistenti al 31 dicembre 1989, da eventuali svalutazioni.

3. AZIONI E PARTECIPAZIONI

Le azioni quotate sono valutate con gli stessi criteri dei titoli a reddito fisso con la distinzione di cui ai punti 2.1. e 2.2. Le partecipazioni sono valutate come segue:

- Le partecipazioni di controllo sono valutate al costo, rettificato in conto da eventuali perdite, con contropartita nel conto dei profitti e delle perdite. Viene inoltre data indicazione, nelle note esplicative del bilancio, del valore delle stesse risultante dall'applicazione del metodo del patrimonio netto.
- Le partecipazioni «altre» sono registrate al valore di carico. Detto valore risulta inferiore a quello relativo alla quota di proprietà del patrimonio netto contabile delle società e degli enti partecipati, indicativo del presumibile valore di realizzo.

4. QUOTE DI FONDI COMUNI

Le quote di Fondo «Interbancaria Azio-

nario», destinate a copertura delle polizze in tariffa 3UAZ, sono valutate ai valori del Fondo stesso emergenti dalle quotazioni alla chiusura dell'esercizio. Le plusvalenze e minusvalenze risultanti sono attribuite al conto dei profitti e delle perdite, coerentemente con le variazioni che esse generano sui valori delle riserve matematiche di tali categorie di polizza.

5. MUTUI E PRESTITI

Sono iscritti al loro valore nominale.

6. CREDITI

Sono iscritti al loro valore nominale. La differenza, peraltro marginale, rispetto al presunto valore di realizzo è iscritta nell'apposito Fondo svalutazione crediti.

7. MOBILI, MACCHINE D'UFFICIO, IMPIANTI E COSTI PLURIENNALI

7.1. Mobili, macchine e impianti

I cespiti sono iscritti al costo di acquisizione.

7.2. Costi pluriennali

Sono iscritti in bilancio al costo residuo da ammortizzare alla fine dell'esercizio.

8. AMMORTAMENTI

8.1. Beni immobili

Gli immobili non sono assoggettati ad ammortamento in considerazione sia della costante manutenzione, sia del loro valore di libro, largamente inferiore al valore di mercato.

8.2. Beni mobili

Gli ammortamenti sono calcolati in base alle massime aliquote fiscali consentite, ritenute rappresentative della vita economico-tecnica dei beni.

Tali aliquote, ridotte alla metà nel caso di acquisti dell'esercizio, sono le seguenti:

- macchine d'ufficio elettromeccaniche ed elettroniche compresi i computers e i sistemi telefonici interni: 20%
- autovetture: 25%
- mobili e macchine ordinarie d'ufficio: 12%
- arredamento: 15%.

8.3. Costi pluriennali

Il *software* acquisito con licenza d'uso è ammortizzato «in conto» con quote costanti suddivise in 3 esercizi.

Le provvigioni di acquisizione anticipate sui contratti con durata poliennale sono differite ed ammortizzate in conto in un periodo non superiore a 10 anni. Quanto sopra in aderenza alle norme fiscali ed ai criteri prudenziali richiesti dalle Autorità di vigilanza.

9. ACCANTONAMENTI

9.1. Riserve tecniche

Le riserve matematiche sono determinate in base alle norme dettate dalla l. 742 del 22 ottobre 1986 e successivo d.m. 2 luglio 1987 secondo criteri tecnici attuariali. Nella valutazione delle riserve matematiche dei contratti di rendita vitalizia già in portafoglio si è proseguito ad apportare le variazioni necessarie per costituire, per il momento in cui le rendite saranno in

pagamento, i relativi capitali di copertura secondo le basi di mortalità adottate per le nuove tariffe di rendita vitalizia approvate nel corso del 1989. L'adeguata copertura degli impegni nei confronti degli assicurati è sottoposta alla verifica della Autorità di vigilanza in ottemperanza all'art. 106 del r.d. 4 gennaio 1925, n. 63.

Le riserve tecniche a carico di riassicuratori e retrocessionari sono determinate con gli stessi criteri sopradescritti.

9.2. Fondo trattamento di fine rapporto

Il Fondo riflette l'intera passività maturata nei confronti di ogni singolo dipendente, in base alle leggi ed ai contratti di categoria vigenti.

In separata voce dell'attivo «Polizze di assicurazioni indennità di anzianità» sono riportate le quote di TFR impiegate in forma assicurativa con decorrenza 1° gennaio 1990 sulla base del Contratto Collettivo Integrativo Aziendale del 29 aprile 1989.

9.3. Fondo trattamento previdenza personale

Il Fondo risulta adeguato al totale dei capitali di copertura di tutte le pensioni in vigore al 31 dicembre 1990.

9.4. Fondo imposte

Risulta adeguato a far fronte agli impegni per I.I.D.D. e per INVIM in relazione alla consistenza del contenzioso in corso.

9.5. Fondo oscillazione valori mobiliari

Rettifica le plusvalenze nette iscritte, ma non realizzate, derivanti dalla valutazione dei titoli delle gestioni finanziarie «Fondo INA» e «Fondo Valute Estere» per la quota eccedente le riserve matema-

tiche delle corrispondenti linee di polizze.

10. FONDO RIVALUTAZIONE ATTIVITÀ MOBILIARI E IMMOBILIARI

Vengono accantonate a tale Fondo eventuali rivalutazioni volontarie per attività mobiliari e immobiliari inserite in piani di vendita. Le plusvalenze accantonate, sono riaccreditate al conto dei profitti e delle perdite al momento dell'effettivo realizzo.

11. FONDO DI RISERVA DISPONIBILE

Tale Fondo accoglie eventuali plusvalenze realizzate sulla vendita di attività mobiliari e immobiliari.

12. PREMI ED ACCESSORI DELL'ESERCIZIO

- Assicurazioni dirette: sono attribuiti all'esercizio unitamente ai relativi accessori, sulla base del criterio generale della competenza, avendo cioè riguardo al momento della loro scadenza.
- Cessioni legali: sono rilevati anch'essi per competenza a seguito delle comunicazioni contabili inviate all'INA da ciascuna compagnia.
- Riassicurazione attiva: le partite di accettazione, confluite nel conto dei profitti e delle perdite, si riferiscono all'esercizio precedente conformemente alla prassi italiana.

13. ONERI DI ACQUISIZIONE, DI PRODUZIONE E DI ORGANIZZAZIONE

Si riferiscono alle provvigioni maturate sui premi di competenza dell'esercizio nonché ad altri oneri connessi con lo sviluppo della produzione.

14. ALTRE POSTE DI BILANCIO

14.1. Ratei e risconti

Includono, quasi esclusivamente, quelli relativi ai titoli a reddito fisso e alle annualità di Stato e sono stati imputati secondo il criterio della competenza temporale.

Tali poste sono concordate con il Collegio sindacale.

14.2. Partite in valuta

Sono valutate al cambio di fine esercizio. Le differenze cambio nette, se negative, vengono contabilizzate tra i costi, se positive, prudenzialmente non vengono invece rilevate. Fanno eccezione a tale criterio i titoli di cui al punto 2.1. e, in analogia, le disponibilità bancarie in valuta incluse nelle stesse gestioni finanziarie.

15. CONTI D'ORDINE

Sono esposti in bilancio al valore nominale.

XII LEGISLATURA - DISEGNI DI LEGGE E RELAZIONI - DOCUMENTI

Prospetto riassuntivo delle rivalutazioni

Ai sensi dell'art. 10 della l. n. 72 del 19 marzo 1983 si precisa, per i beni ancora in patri-

monio, l'ammontare della rivalutazione monetaria eseguita in base a detta legge e precedenti, nonché le altre rivalutazioni effettuate in deroga all'art. 2425, 3° comma, cod. civ.

BENI	COSTI STORICI		RIVALUTAZIONI MONETARIE (*)	RIVALUTAZIONI ART. 2425 3° COMMA C.C.	VALORI ISCRITTI IN BILANCIO AL 31/12/1990
	Non assoggettati a rivalutazioni	Assoggettati a rivalutazioni			
Immobili	316.431.034.164	622.496.015.367	507.399.095.630	514.489.829.380	1.960.815.974.541
Partecipazioni in società ed enti italiani	1.001.484.714.494	176.721.748.438	16.784.903.677	—	1.194.991.366.609

(*) *Ex legibus* n. 74/1952, n. 576/1975 e n. 72/1983.

XII LEGISLATURA - DISEGNI DI LEGGE E RELAZIONI - DOCUMENTI

BILANCIO RICLASSIFICATO

Stato patrimoniale

Attività	1990	1989
	<i>(in milioni di lire)</i>	
<i>Investimenti</i>		
Immobili	1.960.816	1.637.441
Titoli a reddito fisso al netto del Fondo oscillazione valori mobiliari	9.165.518	6.575.126
Partecipazioni in società controllate e collegate	1.005.619	1.000.468
Investimenti azionari e quote di minoranza	336.021	302.240
Quote di fondi comuni mobiliari	15.228	18.254
Mutui e prestiti	2.169.100	2.198.598
<i>Cassa e Banche</i>	272.974	203.431
<i>Crediti</i>		
Verso gli assicurati per premi	229.703	191.505
Verso agenti	187.168	204.352
Verso compagnie di assicurazione e riassicurazione	185.374	225.013
Verso società controllate e collegate	333	1.613
Altri crediti e attività diverse, al netto del Fondo svalutazione crediti	422.516	330.044
<i>Ratei e risconti attivi</i>	414.138	295.674
<i>Mobili e macchine, al netto dei Fondi ammortamento e costi pluriennali</i>	411.278	343.398
TOTALE ATTIVITÀ	16.775.786	13.527.157

XII LEGISLATURA - DISEGNI DI LEGGE E RELAZIONI - DOCUMENTI

Passività e patrimonio netto	1990	1989
	<i>(in milioni di lire)</i>	
Passività		
<i>Riserve tecniche, al netto della riassicurazione</i>	13.696.922	11.023.032
<i>Somme da pagare, al netto della riassicurazione</i>	63.295	44.922
Debiti		
Verso l'Erario per imposte a carico degli assicurati	15.728	11.564
Verso agenti	9.577	6.827
Verso compagnie di assicurazione e riassicurazione	45.348	26.560
Verso società controllate e collegate	16.295	15.281
Altri debiti e passività diverse	397.761	395.866
Fondi con destinazione specifica		
Fondo trattamento previdenza del personale	368.976	346.701
Fondo indennità di anzianità al netto della polizza di assicurazione TFR	48.876	48.570
Fondo imposte	58.922	78.402
Altri fondi	10.041	—
Fondo ammortamento immobili	8.424	8.424
<i>Mutui e prestiti</i>	1.134	1.134
<i>Ratei e risconti passivi</i>	3.421	2.830
TOTALE PASSIVITÀ	14.744.720	12.010.113
Patrimonio netto		
Riserve patrimoniali	1.882.305	1.386.561
Utile netto da ripartire	148.761	130.483
TOTALE PATRIMONIO NETTO	2.031.066	1.517.044
TOTALE PASSIVITÀ E PATRIMONIO NETTO	16.775.786	13.527.157

XII LEGISLATURA - DISEGNI DI LEGGE E RELAZIONI - DOCUMENTI

Conto economico		
	1990	1989
	<i>(in milioni di lire)</i>	
Premi ed accessori (*)	2.694.150	2.354.004
Incremento riserve matematiche (*)	(2.670.612)	(2.258.294)
Sinistri, polizze maturate, rendite e riscatti (*)	(667.046)	(466.628)
Costi di acquisizione, di produzione e di organizzazione	(465.347)	(422.868)
Altre partite tecniche	18.366	3.907
Reddito netto degli investimenti	1.486.082	1.169.589
Spese generali e di amministrazione	(131.079)	(129.651)
Plusvalenze (minusvalenze) nette da negoziazione di titoli e partecipazioni	9.238	65.241
Plusvalenze (minusvalenze) da alienazione di beni immobili e mobili	23.082	1.378
Accantonamenti a Fondi specifici diversi al netto degli utilizzi	10.343	124.425
Accantonamento netto al Fondo rivalutazione attività mobiliari e immobiliari	(318.750)	—
Altri proventi ed oneri straordinari netti	313.202	24.399
Proventi ed oneri vari	(51.054)	(33.216)
Utile prima delle imposte	250.575	432.286
Imposte dell'esercizio	(37.869)	(18.469)
Utile prima dell'accantonamento al Fondo di riserva disponibile	212.706	413.817
Accantonamento al Fondo di riserva disponibile	(63.945)	(283.334)
Utile netto da ripartire	148.761	130.483

(*) Al netto della riassicurazione

XII LEGISLATURA - DISEGNI DI LEGGE E RELAZIONI - DOCUMENTI

RENDICONTO FINANZIARIO

Fonti di finanziamento	1990	1989
	<i>(in milioni di lire)</i>	
<i>Liquidità generata dalla gestione reddituale</i>		
Utile dell'esercizio	148.761	130.483
<i>Rettifiche per partite che non hanno effetto sulla liquidità:</i>		
Accantonamento Fondo riserva disponibile	63.945	283.334
Aumento netto riserve tecniche	2.665.566	2.250.416
Aumento provvigioni da ammortizzare	(65.575)	(79.189)
Ammortamenti dell'esercizio	2.079	1.241
<i>Incremento netto Fondi:</i>		
Fondo Imposte	(19.480)	74.055
Fondo TFR	4.189	3.442
Altri Fondi	350.162	2.962
<i>Svalutazione netta titoli, partecipazioni e quote di Fondi</i>	22.000	(3.881)
<i>Rivalutazione immobili</i>	(335.124)	—
<i>Incremento dei crediti/debiti e attività/passività</i>		
Crediti netti verso assicurati per premi	(38.197)	(27.317)
Crediti netti verso agenzie	17.184	(45.240)
Crediti netti verso società controllate e collegate	1.279	(2.157)
Altri crediti/debiti e attività/passività diverse	(153.068)	(213.771)
<i>Realizzo di investimenti</i>		
Immobili	5.180	6.171
Titoli a reddito fisso	1.552.572	1.140.438
Partecipazioni in società controllate e collegate	—	—
Quote azionarie di minoranza	51.696	19.509
Mutui e prestiti	93.680	76.357
TOTALE FONTI	4.366.849	3.616.853

N.B. - I disinvestimenti non tengono conto di:

- titoli e quote azionarie acquistati e rivenduti nell'esercizio
- rivalutazioni effettuate in esercizi precedenti che sono state inserite nella liquidità generata dalla gestione reddituale

XII LEGISLATURA - DISEGNI DI LEGGE E RELAZIONI - DOCUMENTI

Impieghi e liquidità	1990	1989
	<i>(In milioni di lire)</i>	
<i>Investimenti (*)</i>		
Immobili	10.622	16.398
Titoli a reddito fisso	4.070.756	1.672.710
Partecipazioni in società controllate e collegate	4.137	527.523
Quote azionarie di minoranza	132.466	82.263
Mutui e prestiti	65.833	1.253.733
<i>Mobili, impianti e costi pluriennali</i>	4.384	5.318
<i>Utili distribuiti</i>	9.109	14.915
<i>Incremento/decremento disponibilità liquide</i>	69.542	43.993
TOTALE IMPIEGHI	4.366.849	3.616.853
Disponibilità liquide alla fine dell'esercizio	272.973	203.431
Disponibilità liquide all'inizio dell'esercizio	203.431	159.438
Incremento - decremento disponibilità liquide	69.542	43.993

(*) Gli investimenti non tengono conto di titoli e quote azionarie acquistati e rivenduti nell'esercizio.

XII LEGISLATURA - DISEGNI DI LEGGE E RELAZIONI - DOCUMENTI

PROSPETTO DELLE VARIAZIONI NEI CONTI DI PATRIMONIO NETTO
(in milioni di lire)

	Reserve legale	Reserve statutaria	Fondo riserva per consiglio di amministrazione	Fondo plus az in sospensione d'imposta	Reserve (fondo scopi pubblici, utilità e riserva) azioni, assicurative e varie	Fondo ammortamento partecipazioni societarie	Fondo rivalutazione attività immobilizzabili e partecipazioni	Fondo di riserva disponibile	Altre riserve	Utile netto da apertura	Totale
Saldo al 31 dicembre 1989	38.936	227.420	516.767	3.861	3.100	28.545	193.735	345.390	28.807	130.483	1.517.044
Destinazione utili:											
— a riserva legale	13.049	100.000								(13.049)	—
— a riserva statutaria										(100.000)	—
— utili erogati										(17.434)	(17.434)
Prelievo							(16.374)				(16.374)
Accantonamento							335.124				335.124
Utile esercizio 1990 prima dell'accantonamento al Fondo di riserva disponibile										212.706	212.706
Accantonamento al Fondo di riserva disponibile								63.945		(63.945)	—
Saldo al 31 dicembre 1990	51.985	327.420	516.767	3.861	3.100	28.545	512.485	409.335	28.807	148.761	2.031.066

COMMENTO ALLE VOCI DI BILANCIO

Stato Patrimoniale

Attivo
(in milioni di lire)

	1990	1989	Variazioni
BENI IMMOBILI	1.960.816	1.637.441	323.375

Costituiti da:

— Immobili destinati all'esercizio dell'impresa	59.422	58.328	1.094
— Immobili ad uso di terzi	1.897.652	1.574.540	323.112
— Terreni	3.742	4.573	(831)

L'incremento netto di 323.375 milioni rispetto al precedente esercizio è dovuto a:

— Lavori di ristrutturazione e spese incrementative	9.216
— Vendite	(20.965)
— Rivalutazioni di immobili rientranti nel programma di vendita	335.124
	<u>323.375</u>

Le vendite sono relative ad immobili siti in:

Roma - Via E. Fermi (2 unità immobiliari), Via San Quintino 1-3-5-7 (2 unità immobiliari), Via Grimaldi 122/Via O. da Gubbio 109 (3 unità), Via Papi-
piria/Cominio/Collatina (1 unità), Via Einstein 13-31 (317 unità immo-
biliari).

nonché all'area sita in località Tor Sapienza, Via Alvari I e II.

Milano - Via Tertulliano 35-37-39 (4 unità).

L'incremento di 335.124 milioni si riferisce alla rivalutazione volontaria di alcuni immobili, rientranti nel programma di vendite, effettuata nell'esercizio 1990 nei limiti delle prudenti stime della Commissione Consultiva Immobiliare.

Tale rivalutazione non ha influenzato il risultato di esercizio in quanto è stato effet-

XII LEGISLATURA - DISEGNI DI LEGGE E RELAZIONI - DOCUMENTI

tuato un accantonamento di pari importo al Fondo di rivalutazione attività mobiliari e immobiliari, come precisato nelle note di commento al Fondo stesso. Per completezza d'informazione si allega l'elenco analitico di tutto il patrimonio immobiliare con l'indicazione dei rispettivi valori di bilancio.

	1990	1989	Variazioni
TITOLI A REDDITO FISSO IN LIRE ITALIANE	9.037.720	6.472.822	2.564.898

Comprendono:

— Emessi dallo Stato e da Enti pubblici	8.778.402	6.218.850	2.559.552
— Obbligazioni convertibili	7.646	7.065	581
— Altri titoli quotati	7.368	8.065	(697)
— Altri titoli non quotati	244.304	238.842	5.462

	1990	1989	Variazioni
TITOLI A REDDITO FISSO IN VALUTA ESTERA	127.798	102.907	24.891

Comprendono:

— Emessi da Stati, da Enti o da organismi internazionali	127.512	102.616	24.896
— Altri titoli quotati	286	291	(5)

	1990	1989	Variazioni
TOTALE TITOLI A REDDITO FISSO IN LIRE ITALIANE E VALUTA ESTERA	9.165.518	6.575.729	2.589.789

Comprendono:

— Titoli del Fondo INA (italiani ed esteri)	5.254.996		
— Titoli del Fondo Valute Estere	19.459		
— Altri titoli:			
italiani	3.798.584		
esteri	92.479		

XII LEGISLATURA - DISEGNI DI LEGGE E RELAZIONI - DOCUMENTI

L'incremento di 2.589.789 milioni, rispetto all'esercizio 1989, è dovuto alle seguenti variazioni:

— Acquisti	6.049.484
— Rivalutazioni	28.590
— Plusvalenze da valutazione	48.357
— Vendite	(3.020.052)
— Estrazioni e rimborsi	(508.803)
— Conversioni in azioni	(522)
— Minusvalenze da valutazione	(7.224)
— Differenze cambio nette delle gestioni	(41)
	<u>2.589.789</u>

Le rivalutazioni, pari a 28.590 milioni, si riferiscono alle valutazioni di titoli a capitale rivalutabile e a capitalizzazione d'interessi.

Si allega l'elenco analitico dei titoli di proprietà al 31 dicembre 1990.

	1990	1989	Variazioni
PARTECIPAZIONI IN SOCIETÀ ED ENTI ITALIANI	1.194.991	1.178.970	16.021

Comprendono:

— Partecipazioni in società quotate	360.286	348.831	11.455
— Partecipazioni in società non quotate	139.836	135.683	4.153
— Partecipazioni in Enti diversi	694.869	694.456	413

	1990	1989	Variazioni
PARTECIPAZIONI IN SOCIETÀ ED ENTI ESTERI	146.648	123.738	22.910

Comprendono:

— Partecipazioni in società quotate	145.634	27.531	118.103
— Partecipazioni in società non quotate	1.014	96.207	(95.193)

L'aumento delle partecipazioni in società quotate ed il corrispondente decremento delle partecipazioni in società non quotate è da ascrivere al fatto che la Società *Nürnbergger Beteiligungs AG* è passata da non quotata a quotata.

XII LEGISLATURA - DISEGNI DI LEGGE E RELAZIONI - DOCUMENTI

	1990	1989	Variazioni
TOTALE PARTECIPAZIONI IN SOCIETÀ ED ENTI ITALIANI ED ESTERI	1.341.639	1.302.708	38.931

Comprendono:

— Azioni del Fondo INA (italiane ed estere)	210.952
— Azioni del Fondo Valute Estere	154
— Altre partecipazioni:	
italiane	1.033.312
estere	97.221

Le partecipazioni segnano un aumento di 38.931 milioni a seguito dei seguenti movimenti:

— Acquisti e sottoscrizioni	232.573
— Conversioni da obbligazioni	522
— Plusvalenze da valutazione	894
— Differenze cambio nette delle gestioni	648
— Vendite	(134.705)
— Minusvalenze da valutazione	(61.001)
	38.931

Tra le variazioni in aumento le più rilevanti risultano: la partecipazione al capitale costitutivo della SOVITAS per 1.014 milioni, acquisto azioni delle Soc. Interbancaria Nazionale Gestione e Interbancaria Nazionale Investimenti per 4.137 milioni, nonché aumenti di capitale e conversioni per il portafoglio «Fondo INA» pari a 13.248 milioni. Inoltre sono stati effettuati acquisti azionari relativi alla gestione del Fondo INA per circa 204.684 milioni e per il Fondo Valute Estere per 9.476 milioni.

Le vendite, indicate in diminuzione per i valori di carico contabile, sono relative alle azioni del Fondo INA per un importo di 125.468 milioni e al Fondo Valute Estere per 9.237 milioni.

In allegato figura l'elenco analitico delle partecipazioni, dal quale possono rilevarsi le partecipazioni di controllo (Assitalia, Praevidentia, INF, Banca di Marino). Il confronto tra i valori di carico delle stesse ed i corrispondenti valori risultanti dall'applicazione del metodo del patrimonio netto evidenzia complessivamente una plusvalenza di 138.723 milioni.

XII LEGISLATURA - DISEGNI DI LEGGE E RELAZIONI · DOCUMENTI

Il confronto tra i valori di carico e i valori ai cambi di fine esercizio per i Titoli e per le Partecipazioni in valuta, non afferenti al Fondo INA e al Fondo Valute Estere, ha fatto emergere una differenza cambio netta positiva, pari a 3.981 milioni, come di seguito dettagliata, che prudenzialmente non è stata rilevata in bilancio.

	Valori di carico	Differenze rispetto ai cambi di fine esercizio	
		+	-
— Controvalore titoli in ECU	31.427	221	34
— Controvalore titoli in Fiorini Ol.	15.324	341	—
— Controvalore titoli in Ptas e \$ USA	11.794	—	162
— Controvalore titoli in D.M.	33.462	945	—
— Controvalore azioni <i>Nürnberger AG</i> in DM	98.877	2.670	—
Differenza cambio netta positiva			3.981

Inoltre il confronto tra i valori di carico di tutti i titoli quotati ed i prezzi di mercato degli stessi (ad eccezione delle partecipazioni di controllo e dei titoli relativi al Fondo INA e Valute Estere per i motivi esposti nei principi contabili) evidenzia una plusvalenza di 84.038 milioni.

	1990	1989	Variazioni
QUOTE DI FONDI COMUNI MOBILIARI	15.228	18.254	(3.026)

Il decremento di 3.026 milioni, in assenza di variazioni nel numero di quote detenute, è dovuto al minor valore della quotazione, rispetto all'esercizio 1989, registrata dalle stesse quote dei Fondi nell'ultimo giorno di regolamento dell'esercizio in corso.

	1990	1989	Variazioni
MUTUI E PRESTITI	2.169.100	2.198.598	(29.498)

Comprendono:

— Mutui e prestiti a Enti pubblici o con garanzia reale	726.166	790.185	(64.019)
— Altri mutui e prestiti	1.239.844	1.240.209	(365)
— Prestiti su polizze di assicurazione sulla vita	203.090	168.204	34.886

XII LEGISLATURA - DISEGNI DI LEGGE E RELAZIONI - DOCUMENTI

Il decremento netto di 29.498 risulta così composto:

- Mutui e prestiti a Enti pubblici o con garanzia reale: il decremento netto di 64.019 milioni è dovuto alla variazione in diminuzione relativa ad ammortamenti, estinzioni e trasformazioni per 69.614 milioni, contro un aumento di 5.595 milioni per nuove erogazioni effettuate nell'anno.
I mutui ad enti locali sono garantiti da «delegazioni», ossia autorizzazioni al prelievo sulle entrate di cui ai primi tre titoli dei loro bilanci.
- Altri mutui e prestiti: si decrementano di 365 milioni. Le variazioni in aumento sono costituite per 2.491 milioni da erogazioni di prestiti vari e trasformazioni. Le variazioni in diminuzione per 2.856 milioni riguardano quote di ammortamento ed estinzioni.
- Prestiti su polizze di assicurazione sulla vita: si incrementano di 34.886 milioni per effetto di nuove erogazioni per 57.737 milioni, mentre le diminuzioni sono dovute a 22.544 milioni di rimborsi e a 307 milioni di movimenti di competenza. Relativamente alle prime due voci, le quote capitale in scadenza nel 1991 ammontano a 79.264 milioni circa.

CREDITI VERSO COMPAGNIE
DI RIASSICURAZIONE
E DI ASSICURAZIONE

	1990	1989	Variazioni
CONTI DEPOSITO	17.416	12.073	5.343
CONTI CORRENTI	167.958	212.940	(44.982)

Il decremento netto di 39.639 milioni è da porre in relazione soprattutto alla diminuzione dei saldi di conto corrente delle compagnie cedenti la quota legale.

	1990	1989	Variazioni
RISERVE TECNICHE A CARICO DEI RIASSICURATORI E RETROCESSIONARI	25.759	22.792	2.967

	1990	1989	Variazioni
SOMME DA PAGARE PER SINISTRI, POLIZZE MATURATE, RISCATTI E RENDITE A CARICO DEI RIASSICURATORI E RETROCESSIONARI	111	283	(172)

XII LEGISLATURA - DISEGNI DI LEGGE E RELAZIONI - DOCUMENTI

	1990	1989	Variazioni
CONTANTE IN CASSA	156	545	(389)

	1990	1989	Variazioni
DEPOSITI PRESSO ISTITUTI E AZIENDE DI CREDITO	272.817	202.886	69.931

L'importo di 272.817 milioni risulta così composto:

— Depositi in lire italiane	265.524		
— Depositi in valuta estera	3.552		
— Depositi in c/c postali	3.741		

	1990	1989	Variazioni
CREDITI DIVERSI	835.165	727.286	107.879

Sono così dettagliati:

— Crediti verso agenti e altri intermediari	187.168	204.352	(17.184)
— Crediti verso assicurati per premi dell'esercizio	206.180	175.667	30.513
— Crediti verso assicurati per premi degli esercizi precedenti	23.523	15.839	7.684
— Altri crediti	418.294	331.428	86.866

I crediti verso Agenti generali e altri intermediari sono costituiti, prevalentemente, dai saldi delle «Rimesse finanziarie» di competenza dell'esercizio 1990 e registrati nel 1991.

XII LEGISLATURA - DISEGNI DI LEGGE E RELAZIONI - DOCUMENTI

La voce «Altri crediti» presenta le seguenti variazioni:

	1990	1989	Variazioni
— Effetti in portafoglio	23	25	(2)
— Erario per ritenute di acconto	60.074	44.163	15.911
— Affitti in corso di riscossione	57.923	42.387	15.536
— Società controllate e collegate	333	1.613	(1.280)
— Relativi a investimenti patrimoniali	20.916	35.399	(14.483)
— Rapporti contabili con gli Amministratori degli stabili	12.968	19.992	(7.024)
— Rapporti con gestioni separate e SACE	17.848	5.702	12.146
— Altri crediti verso l'erario	241.444	173.243	68.201
— Vari	6.765	8.904	(2.139)
	418.294	331.428	86.866

Tale voce risulta rettificata mediante l'apposito Fondo svalutazione crediti iscritto al Passivo per 5.554 milioni.

	1990	1989	Variazioni
MOBILI, IMPIANTI E COSTI PLURIENNALI	417.221	348.253	68.968

Risultano così composti:

— Mobili, macchine d'ufficio e mezzi di trasporto interni	11.644	8.744	2.900
— Beni mobili iscritti in pubblici registri	363	251	112
— Provvigioni di acquisizione da ammortizzare	404.098	338.523	65.575
— Altre spese da ammortizzare	1.116	735	381

L'incremento delle prime due voci, pari a 3.012 milioni, riguarda cespiti acquistati nell'anno per 3.260 milioni circa al netto di 248 milioni relativi ad ammortamenti diretti effettuati su cespiti acquistati *ante* 1988.

Per le provvigioni di acquisizione da ammortizzare si rimanda al commento inserito alla relativa sezione del conto economico.

Infine la voce «Altre spese da ammortizzare» si riferisce ai prodotti *software* da ammortizzare in tre anni.

XII LEGISLATURA - DISEGNI DI LEGGE E RELAZIONI - DOCUMENTI

	1990	1989	Variazioni
ALTRE ATTIVITÀ	428.132	301.757	126.375

Comprendono:

— Ratei e risconti attivi	414.138	295.674	118.464
— Attività diverse	10.111	6.083	4.028
— Polizze di assicurazione TFR	3.883	—	3.883

La voce «Ratei e risconti attivi» è costituita, prevalentemente, dagli interessi di competenza dell'esercizio.

La posta «Attività diverse» comprende:

- i conguagli da recuperare dagli inquilini e da quietanzare per 9.339 milioni;
 - altre attività varie per 772 milioni;
 - la voce «Polizze di assicurazione TFR», comprende le quote di trattamento di fine rapporto maturate nell'anno 1989 impiegate in forma assicurativa con decorrenza 1° gennaio 1990, in base al contratto collettivo integrativo aziendale del 29 aprile 1989.
-

XII LEGISLATURA - DISEGNI DI LEGGE E RELAZIONI - DOCUMENTI

	1990	1989	Variazione
CONTI D'ORDINE E PARTITE DI GIRO	26.862	24.626	2.236

Comprendono:

Valori di terzi a cauzione	3.685	2.776	909
— Agenti generali	2.395	1.607	788
— Ditte e imprese per forniture	131	26	105
— Ditte e imprese per lavori	822	795	27
— Amministratori degli immobili	117	101	16
— Inquilini per depositi in locazione	153	150	3
— Comuni e Consorzi a garanzia di mutui	12	19	(7)
— Agenti generali per Cassa di previdenza	55	78	(23)

I valori degli Agenti generali e delle Ditte e imprese per lavori, sono costituiti da Titoli di Stato o garantiti dallo Stato.

Fideiussioni, garanzie e avalli prestati da terzi	23.177	21.850	1.327
— Agenti generali	10.551	5.585	4.966
— Ditte fornitrici	735	1.009	(274)
— Ditte costruttrici	4.847	4.713	134
— Amministratori e inquilini	6.276	9.775	(3.499)
— Polizze capitalizzazione amministratori	13	13	—
— Polizze capitalizzazione Agenti generali	15	15	—
— Polizze capitalizzazione inquilini	740	740	—

Le voci più rilevanti di tali garanzie sono relative a fideiussioni bancarie determinate.

SALDO PATRIMONIALE

Passivo
(in milioni di lire)

	1990	1989	Variazioni
RISERVE PATRIMONIALI	1.882.305	1.386.561	495.744

Questa voce s'incrementa complessivamente di 495.744 milioni e comprende:

— Riserva legale	51.985	38.936	13.049
— Riserva statutaria	327.420	227.420	100.000
— Fondo rivalutazione per conguaglio monetario (ll. 2 dicembre, n. 576 e 19 marzo 1983, n. 72)	516.767	516.767	—
— Fondo plusvalenze in sospensione d'imposta	3.861	3.861	—
— Residuo Fondo scopi pubblica utilità e riserva attività e varie	3.100	3.100	—
— Fondo ammortamento partecipazioni assicurative	28.545	28.545	—
— Fondo rivalutazione attività mobiliari e immobiliari	512.485	193.735	318.750
— Fondo riserva disponibile	409.335	345.390	63.945
— Altre riserve	28.807	28.807	—

Per quanto riguarda la Riserva legale e quella statutaria le variazioni in aumento, pari a 113.049 milioni, derivano dalla destinazione dell'utile dell'esercizio 1989, come da delibera del Consiglio di Amministrazione in data 14 giugno 1990.

Il Fondo rivalutazione attività mobiliari e immobiliari risulta incrementato di 318.750 milioni e tale incremento è costituito dalle seguenti variazioni:

- 335.124 milioni per accantonamento al Fondo delle plusvalenze iscritte in bilancio e relative a rivalutazioni volontarie di cespiti immobiliari rientranti nel programma di vendita;
- 16.374 milioni per prelievo dal medesimo Fondo delle plusvalenze realizzate nell'esercizio sulla vendita di alcuni immobili, fino a concorrenza delle rivalutazioni effettuate nell'esercizio 1988 e accantonate nello stesso anno al Fondo in esame.

Il Fondo di riserva disponibile risulta incrementato di 63.945 milioni e tale incremento è dovuto a:

- accantonamento di 39.394 milioni relativo alle plusvalenze derivanti dalla vendi-

XII LEGISLATURA DISEGNI DI LEGGE E RELAZIONI DOCUMENTI

ta di immobili, di cui 16.374 milioni provenienti dal Fondo rivalutazione attività mobiliari e immobiliari.

- accantonamento di 24.551 milioni corrispondente alle plusvalenze realizzate sulla vendita di titoli nel corso dell'esercizio.

	1990	1989	Variazioni
FONDI DI AMMORTAMENTO	14.368	13.279	1.089

Comprendono:

— Immobili destinati all'esercizio dell'impresa	8.424	8.424	—
— Mobili, macchine d'ufficio, mezzi di trasporto interni	5.772	4.734	1.038
— Beni mobili iscritti in pubblici registri	172	121	51

La variazione rispetto al precedente esercizio deriva dai seguenti movimenti:

— Fondi di ammortamento al 31 dicembre 1989	13.279
— Quote di ammortamento dell'esercizio	1.089
— Fondi di ammortamento al 31 dicembre 1990	14.368

	1990	1989	Variazioni
FONDI DI ACCANTONAMENTO CON DESTINAZIONE SPECIFICA	496.252	480.131	16.121

Comprendono:

— Fondo oscillazione valori mobiliari	—	603	(603)
— Fondo oscillazione cambi	—	—	—
— Fondo svalutazione crediti	5.554	5.854	(300)
— Fondo imposte	58.922	78.402	(19.480)
— Fondo indennità di anzianità	52.760	48.571	4.189
— Fondo accantonamento per oneri del trattamento di previdenza del personale	368.976	346.701	22.275
— Fondo di garanzia e sicurezza gestione rischi agricoli	10.040	—	10.040

L'incremento netto di 16.121 milioni comprende i seguenti movimenti:

- 603 milioni in diminuzione del Fondo oscillazione valori mobiliari per prelievo dell'intera consistenza del Fondo stesso poiché le valutazioni di fine esercizio dei titoli delle gestioni Fondo INA e Fondo Valute Estere hanno evidenziato minusvalenze nette;
- 300 milioni in diminuzione del Fondo svalutazione crediti per prelievo, a fronte della perdita derivante dall'accertata inesigibilità di alcuni crediti del settore immobiliare;
- 19.480 milioni in diminuzione del Fondo imposte a seguito delle seguenti variazioni:
 - accantonamento di 775 milioni per la parte residua dell'ILOR dell'esercizio 1990, relativa ai redditi stimati dei terreni e dei fabbricati;
 - prelievo di 5.456 milioni relativo all'accantonamento dell'ILOR dell'esercizio 1989;
 - prelievo di 17.212 milioni per INVIM e accessori liquidati nel corso dell'esercizio e afferenti le denunce integrative (15.988 milioni) e il contenzioso (1.224 milioni);
 - accantonamento di 2.412 milioni per interessi maturati nell'esercizio 1990 sul contenzioso per INVIM.

Dopo le predette variazioni l'onere per INVIM e accessori rimasto accantonato al Fondo ammonta a 53.800 milioni e corrisponde per circa 7.700 milioni alla liquidazione delle dichiarazioni presentate ai sensi della legge 154/88, e per circa 46.100 milioni all'esposizione derivante dal contenzioso.

- 4.189 milioni in aumento del Fondo indennità di anzianità (TFR) a seguito dei seguenti movimenti:

Fondo all'inizio dell'esercizio	48.571
Prelievo per liquidazioni 1990	(3.026)
Accantonamento 1990	<u>7.215</u>
Consistenza del Fondo al 31 dicembre 1990	52.760

- 22.275 milioni in aumento del Fondo accantonamento per oneri del trattamento di previdenza al personale; l'aumento risulta così dettagliato:

Fondo all'inizio dell'esercizio	346.701
Prelievo per pensioni pagate nel 1990	(26.443)
Accantonamento per oneri del 1990	<u>48.718</u>
Consistenza del fondo al 31 dicembre 1990	368.976

- 10.040 milioni per ricostituzione del Fondo di garanzia e sicurezza gestione rischi agricoli con l'accantonamento dell'utile netto (10.450 milioni) della campagna agraria 1990, diminuito della residua perdita del 1989 (410 milioni) non coperta dall'utilizzo dell'intero Fondo dell'esercizio precedente. Tale perdita era stata riportata a nuovo e classificata tra le «Attività diverse».

XII LEGISLATURA DISEGNI DI LEGGE E RELAZIONI DOCUMENTI

	1990	1989	Variazioni
RISERVE TECNICHE	13.722.681	11.045.824	2.676.857

*Si incrementano di 2.676.857 milioni
e risultano così composte:*

— Su rischi delle assicurazioni dirette	10.286.284	8.380.442	1.905.842
— Su rischi assunti in riassicurazione	16.934	11.547	5.387
— Su rischi assunti in cessione legale	3.419.463	2.653.835	765.628

	1990	1989	Variazioni
SOMME DA PAGARE PER SINISTRI, POLIZZE MATURATE, RISCATTI E RENDITE	63.406	45.204	18.202

*Si incrementano di 18.202 milioni
e risultano così dettagliate:*

— Su rischi delle assicurazioni dirette	54.213	37.550	16.663
— Su rischi assunti in riassicurazione	730	675	55
— Su rischi assunti in cessione legale	8.463	6.979	1.484

	1990	1989	Variazioni
MUTUI E PRESTITI	1.134	1.134	—

Si riferisce al mutuo agevolato ai sensi delle leggi 16/80 e 135/85 assunto con il CREDIOP e impiegato per la ristrutturazione Hotel Minerva in Roma.

**DEBITI VERSO COMPAGNIE DI
RIASSICURAZIONE E DI ASSICURAZIONE**

	1990	1989	Variazioni
CONTI DEPOSITO	22.136	17.094	5.042
CONTI CORRENTI	23.211	9.466	13.745

XII LEGISLATURA - DISEGNI DI LEGGE E RELAZIONI - DOCUMENTI

	1990	1989	Variazioni
DEBITI DIVERSI	199.361	209.614	(10.253)

Sono così dettagliati:

— Debiti verso agenti e altri intermediari	9.577	6.827	2.750
— Debiti verso fornitori	12.310	15.599	(3.289)
— Debiti per imposte a carico degli assicurati	15.728	11.564	4.164
— Debiti per oneri tributari diversi	29.402	17.751	11.651
— Depositi cauzionali e premi degli assicurati	18.084	40.450	(22.366)
— Debiti verso Enti assistenziali e previdenziali per contributi	4.345	4.518	(173)
— Altri debiti	109.915	112.905	(2.990)

La voce «Altri debiti» presenta le seguenti variazioni:

— Depositi cauzionali degli Agenti	66	51	15
— Depositi cauzionali vari	38.577	35.156	3.421
— Rapporti contabili con gli amministratori degli stabili	8.167	14.314	(6.147)
— Inquilini per versamenti provvisori in conto fitti	27.385	30.832	(3.447)
— Mutuatari	2.568	2.425	143
— Fondi di previdenza e gestioni separate	3.875	6.408	(2.533)
— Società controllate e collegate (per decimi da versare)	16.295	15.281	1.014
— Somme a disposizione assicurati	3.778	4.016	(238)
— Vertenze legali	457	494	(37)
— Vari	8.747	3.928	4.819
	109.915	112.905	(2.990)

La sottovoce «Inquilini per versamenti provvisori in conto fitti», pari a 27.385 milioni, deve intendersi a parziale rettifica dell'importo di 57.923 milioni per «Affitti in corso di riscossione», classificato nella voce «Altri crediti» dell'Attivo.

XII LEGISLATURA - DISEGNI DI LEGGE E RELAZIONI - DOCUMENTI

	1990	1989	Variazioni
ALTRE PASSIVITÀ	243.421	222.753	20.668

Comprendono:

— Ratei e risconti passivi	3.421	2.830	591
— Passività diverse	240.000	219.923	20.077

Le passività diverse comprendono le provvigioni sui premi in corso di riscossione per 24.861 milioni, gli incassi provvisori dei premi per 45.985 milioni, gli accantonamenti degli oneri di competenza dell'esercizio per 132.586 milioni, i movimenti bancari in attesa di attribuzione contabile per 22.455 milioni ed altre passività varie per 14.113 milioni.

XII LEGISLATURA - DISEGNI DI LEGGE E RELAZIONI - DOCUMENTI

Illustriamo le voci che non siano state già commentate.

(in milioni di lire)

	1990	1989	Variazioni
PREMI CEDUTI	10.040	13.573	(3.533)

Comprendono:

— Su rischi delle assicurazioni dirette	9.838	13.388	(3.550)
— Su rischi assunti in riassicurazione	—	—	—
— Su rischi assunti in cessione legale	202	185	17

	1990	1989	Variazioni
SOMME PAGATE NELL'ESERCIZIO	651.284	465.789	185.495

Comprendono:

— Su rischi delle assicurazioni dirette	507.185	358.234	148.951
— Su rischi assunti in riassicurazione	1.862	1.505	357
— Su rischi assunti in cessione legale	142.237	106.050	36.187

XII LEGISLATURA - DISEGNI DI LEGGE E RELAZIONI - DOCUMENTI

	1990	1989	Variazioni
ONERI DI ACQUISIZIONE, DI PRODUZIONE E DI ORGANIZZAZIONE	531.581	503.719	27.862

*Comprendono:***Su rischi delle assicurazioni dirette**

— Provvigioni di acquisizione	220.907	239.319	(18.412)
— Provvigioni di incasso	73.050	66.920	6.130
— Altri compensi ad intermediari	9.715	8.683	1.032
— Spese dirette di acquisizione	224	267	(43)
— Oneri comuni di acquisizione, di produzione e di organizzazione	17.211	8.240	8.971
	<u>321.107</u>	<u>323.429</u>	<u>(2.322)</u>
Su rischi assunti in riassicurazione	813	813	—
Su rischi assunti in cessione legale	209.661	179.477	30.184

Si riferiscono agli oneri relativi ai premi di competenza dell'esercizio.
Per la determinazione dell'effettivo onere a carico del conto economico è necessario tener conto dell'ammortamento provvigionale descritto nella voce «Provvigioni di acquisizione non ammortizzate alla chiusura dell'esercizio», tra i «Profitti e rendite».

	1990	1989	Variazioni
ALTRE PARTITE TECNICHE	410	4.380	(3.970)

L'importo corrisponde alla residua perdita della gestione dei rischi agricoli nell'esercizio 1989.

XII LEGISLATURA - DISEGNI DI LEGGE E RELAZIONI - DOCUMENTI

	1990	1989	Variazioni
ONERI PATRIMONIALI E FINANZIARI	146.861	130.910	15.951

Comprendono:

— Oneri inerenti agli investimenti immobiliari	113.797	110.568	3.229
— Oneri inerenti ai titoli a reddito fisso e alle partecipazioni	6.178	5.503	675
— Interessi su mutui e prestiti	173	—	173
— Interessi sui debiti verso compagnie di riassicurazione e di assicurazione	9.062	3.119	5.943
— Interessi sui debiti verso istituti e aziende di credito	—	18	(18)
— Interessi sugli altri debiti	9.269	6.076	3.193
— Altri oneri inerenti agli investimenti patrimoniali e finanziari	8.382	5.626	2.756

	1990	1989	Variazioni
ALTRI ONERI	63.798	47.287	16.511

Comprendono:

— Oneri amministrativi e spese conto terzi	13.020	12.858	162
— Oneri diversi	50.778	34.429	16.349

Gli oneri diversi rappresentano per la quasi totalità il costo dell'accantonamento al «Fondo trattamento di previdenza del personale» (48.718 milioni per il 1990 e 34.348 milioni per il 1989).

XII LEGISLATURA - DISEGNI DI LEGGE E RELAZIONI - DOCUMENTI

	1990	1989	Variazioni
SPESE GENERALI DI AMMINISTRAZIONE	131.079	129.651	1.428

I costi 1990 sono al netto dell'IVA, contabilizzata tra le imposte, e comprendono:

— Spese per prestazioni di lavoro subordinato	105.852	95.963	9.889
— Spese per servizi ed altre spese	57.961	59.585	(1.624)
— Spese commerciali e promozionali	18.864	16.701	2.163
	<u>182.677</u>	<u>172.249</u>	<u>10.428</u>
— Oneri trasferiti ad altri settori funzionali	(38.579)	(29.837)	(8.742)
— Spese sostenute per conto terzi	(13.019)	(12.761)	(258)
	<u>131.079</u>	<u>129.651</u>	<u>1.428</u>

	1990	1989	Variazioni
IMPOSTE	37.869	18.469	19.400

Le componenti più significative sono:

— INVIM su vendite	1.780	1.680	100
— INVIM decennale	9.836	7.043	2.793
— Altre imposte sul reddito	7.750	7.230	520
— Altre immobiliari	1.235	1.742	(507)
— IVA della gestione immobiliare	3.689	—	3.689
— IVA delle altre gestioni	12.191	—	12.191

	1990	1989	Variazioni
QUOTE DI AMMORTAMENTO	2.077	1.241	836

Si riferiscono a:

— Immobili destinati all'esercizio dell'impresa	—	—	—
— Mobili e macchine d'ufficio	1.285	855	430
— Beni mobili iscritti in pubblici registri	51	19	32
— Costi pluriennali	741	367	374

Nella voce «Mobili e macchine d'ufficio» sono compresi circa 248 milioni relativi ad ammortamenti diretti effettuati su cespiti acquistati *ante* 1988.

XII LEGISLATURA - DISEGNI DI LEGGE E RELAZIONI - DOCUMENTI

	1990	1989	Variazioni
QUOTE ASSEGNATE AI FONDI DI ACCANTONAMENTO CON DESTINAZIONE SPECIFICA	412.297	357.640	54.657

Includono:

— al Fondo oscillazione valori mobiliari	—	250	(250)
— al Fondo oscillazione cambi	—	—	—
— al Fondo svalutazione crediti	—	—	—
— al Fondo imposte	3.187	74.056	(70.869)
— al Fondo di garanzia e sicurezza per la gestione dei rischi agricoli	10.041	—	10.041
— al Fondo rivalutazione attività mobiliari e immobiliari	335.124	—	335.124
— al Fondo di riserva disponibile	63.945	283.334	(219.389)

	1990	1989	Variazioni
ONERI STRAORDINARI	90.727	51.109	39.618

Comprendono:

— Perdite derivanti da negoziazioni di titoli a reddito fisso	1.857	21.959	(20.102)
— Perdite derivanti da negoziazioni di partecipazioni quotate	13.457	214	13.243
— Minusvalenze derivanti da valutazioni di bilancio di titoli a reddito fisso	7.224	19.459	(12.235)
— Minusvalenze derivanti da valutazioni di bilancio di partecipazioni	64.027	3.624	60.403
— Perdite su crediti	300	160	140
— Variazioni per differenze cambi	1.452	1.803	(351)
— Spese inerenti la vendita di beni immobili	1.997	3.228	(1.231)
— Sopravvenienze passive	413	662	(249)

XII LEGISLATURA - DISEGNI DI LEGGE E RELAZIONI - DOCUMENTI

Provvigioni tecniche
(in milioni di lire)

	1990	1989	Variazioni
PROVVIGIONI DI ACQUISIZIONE NON AMMORTIZZATE ALLA CHIUSURA DELL'ESERCIZIO	404.098	338.523	65.575

L'incremento di 65.575 milioni rappresenta la rettifica da apportare agli oneri di acquisizione per valutarne l'effettivo onere a carico dell'esercizio in conseguenza dell'ammortamento provvigionale.

	1990	1989	Variazioni
ALTRE PARTITE TECNICHE	18.775	8.287	10.488

Si riferiscono:

- per 8.325 milioni alla quota di utile dell'esercizio precedente destinata agli assicurati cui fa riscontro un corrispondente incremento delle riserve matematiche di fine esercizio.
- per 10.450 milioni all'utile netto della campagna agraria 1990 della Gestione dei rischi agricoli, interamente accantonato all'apposito Fondo.

XII LEGISLATURA - DISEGNI DI LEGGE E RELAZIONI - DOCUMENTI

	1990	1989	Variazioni
PROVENTI PATRIMONIALI E FINANZIARI	1.632.942	1.300.499	332.443
<i>Comprendono:</i>			
— Ricavi e recuperi della gestione immobiliare	293.795	261.936	31.859
— Interessi, premi e frutti dei titoli a reddito fisso	940.928	806.494	134.434
— Proventi dei rimborsi dei titoli a reddito fisso	2.339	1.523	816
— Dividendi delle partecipazioni	50.940	51.600	(660)
— Interessi dei prestiti su polizze vita	11.397	9.118	2.279
— Interessi degli altri mutui e prestiti	268.480	124.645	143.835
— Interessi dei crediti verso compagnie di riassicurazione e assicurazione	11.307	6.188	5.119
— Interessi dei depositi presso istituti ed aziende di credito	20.655	15.505	5.150
— Altri ricavi degli investimenti patrimoniali	11.425	7.392	4.033
— Interessi degli altri crediti	21.676	16.098	5.578
	1990	1989	Variazioni
ALTRI PROVENTI E RICUPERI	14.822	15.312	(490)

Gli altri proventi includono tra l'altro i canoni corrisposti dalle Agenzie generali per l'utilizzo dei sistemi informatici di elaborazione.

XII LEGISLATURA - DISEGNI DI LEGGE E RELAZIONI - DOCUMENTI

	1990	1989	Variazioni
PRELIEVI DA FONDI DI ACCANTONAMENTO CON DESTINAZIONE SPECIFICA	39.945	198.731	(158.786)

Comprendono:

— dal Fondo oscillazione valori mobiliari	603	—	603
— dal Fondo svalutazione crediti	300	159	141
— dal Fondo imposte	22.668	—	22.668
— dal Fondo plusvalenze realizzate da reinvestire	—	—	—
— dal Fondo di garanzia e sicurezza per la gestione rischi agricoli	—	3.970	(3.970)
— dal Fondo rivalutazione attività mobiliari e immobiliari	16.374	194.602	(178.228)

Il prelievo dal Fondo riserva attività mobiliari e immobiliari è stato effettuato al fine di far partecipare al risultato di esercizio le rivalutazioni rilevate ed accantonate in esercizi precedenti relative agli immobili venduti nel corso del 1990.

	1990	1989	Variazioni
PROVENTI STRAORDINARI	436.249	142.128	294.121

Comprendono:

— Plusvalenze derivanti dalla alienazione di beni immobili	23.020	1.317	21.703
— Profitti derivanti da negoziazioni di titoli a reddito fisso	16.868	2.750	14.118
— Profitti derivanti da negoziazioni di partecipazioni quotate	7.684	5.134	2.550
— Profitti derivanti da negoziazioni di partecipazioni non quotate	—	79.531	(79.531)
— Plusvalenze da alienazione di beni mobili e di altri beni	62	61	1
— Plusvalenze da valutazione dei titoli e quote di fondi delle gestioni finanziarie incluse negli incrementi di riserva matematiche delle relative polizze	49.251	26.959	22.292
— Plusvalenze derivanti da valutazione di immobili	335.124	—	335.124
— Commissione <i>una tantum</i> su prestito postergato BNL	—	20.879	(20.879)
— Variazioni per differenze cambi	2.835	1.484	1.351
— Sopravvenienze attive	1.405	4.013	(2.608)

RELAZIONE DEL COLLEGIO DEI SINDACI

Relazione del Collegio dei Sindaci

Con la presente relazione il Collegio dei Sindaci adempie al compito indicato nell'art. 12, u.c., del T.U. delle leggi sull'esercizio delle assicurazioni private del 13 febbraio 1959, n. 449, secondo le linee generali seguite negli scorsi anni e perciò espone i risultati del bilancio ed analizza le situazioni «industriale», «patrimoniale» ed «economica», ponendone a raffronto i dati con quelli relativi ai tre precedenti esercizi.

Situazione industriale

Il risultato dell'attività industriale dell'Istituto e l'andamento di questa sono desumibili dal prospetto (allegato n. 1), nel quale sono esposti i dati relativi ai premi ed accessori di competenza, afferenti sia al «portafoglio diretto», sia alle «riassicurazioni», sia alle «cessioni legali».

L'esame del complesso di tali dati consente di rilevare un aumento dei premi di competenza, al netto delle riassicurazioni passive, da 2.354 a 2.694 miliardi, per un importo di 340 miliardi con un incremento del 14,4% rispetto al 1989.

Nell'ambito di tale evoluzione globale i premi annui (quali risultano dai premi di primo anno e da quelli degli anni successivi) sono passati dai 2.146,8 miliardi (334,2 + 1.812,6) del 1989 ai 2.388,6 miliardi (352,8 + 2.035,8) del 1990 con un incremento di 241,8 miliardi, pari

all'11,3%. Dal loro canto i premi unici hanno registrato nel corso del 1990 un aumento di 98,4 miliardi (da 207,2 a 305,6) con un incremento pari al 47,5%. Tale incremento è dovuto essenzialmente all'andamento positivo dei premi unici derivanti dal portafoglio delle polizze collettive.

I dati emergenti dagli altri prospetti (allegati nn. 2, 3, 4), relativi alle incidenze del lavoro diretto, delle cessioni legali e delle riassicurazioni attive sul totale dei premi di competenza, evidenziano per il lavoro diretto una leggera flessione delle relative misure percentuali (dal 71,54% al 70,79%) cui si contrappone un lieve aumento delle cessioni legali (dal 28,26% al 28,99%) e una sostanziale stabilità delle riassicurazioni attive (da 0,20% a 0,22%).

Situazione patrimoniale ed economica

Il progetto di bilancio che è stato messo a disposizione del Collegio, unitamente alla relazione del Consiglio di Amministrazione, si sintetizza nei seguenti dati:

Stato patrimoniale

Immobili	L.	1.960.815.974.541	
Titoli a reddito fisso	»	9.165.517.947.504	
Partecipazioni	»	1.356.867.731.834	
Mutui e prestiti	»	2.169.100.104.411	
Altre attività	»	1.724.838.196.347	
Ratei e risconti attivi	»	414.138.272.109	
TOTALE ATTIVITÀ (*)			L. 16.791.278.226.746
Riserve patrimoniali	L.	1.882.305.422.221	
Fondi di ammortamento	»	14.367.873.090	
Fondi accantonamento oneri trattamento previdenza personale	»	368.976.106.660	
Fondo trattamento fine rapporto	»	52.759.537.379	
Riserve matematiche nette	»	13.696.922.275.000	
Altri fondi con destinazione specifica	»	74.516.620.658	
Mutui e prestiti	»	1.133.930.000	
Altre passività	»	548.115.145.195	
Ratei e risconti passivi	»	3.420.687.799	
TOTALE PASSIVITÀ (*)			L. 16.642.517.598.002
		UTILE DELL'ESERCIZIO	L. 148.760.628.744

Conto economico

Rendite e profitti	L.	16.421.337.461.774
Spese e perdite	»	16.272.576.833.030
UTILE NETTO DA RIPARTIRE	L.	148.760.628.744

(*) I totali soprastipendi sono al netto delle riserve tecniche a carico dei rassicuratori e retrocessionari per L. 25.759.018.000.
Le variazioni intervenute nelle consistenze patrimoniali, nei Fondi di accantonamento e nelle riserve patrimoniali del triennio 1988-1990 sono evidenziate negli appositi allegati alla presente relazione (nn. 5, 6, 7, 8)

XII LEGISLATURA - DISEGNI DI LEGGE E RELAZIONI - DOCUMENTI

Le singole poste del conto economico, confrontate nel triennio 1988-1990, sono evidenziate nell'apposito prospetto allegato alla presente relazione (n. 9).

I conti d'ordine pareggiano all'attivo ed al passivo in L. 26.862.774.301.

La determinazione dell'utile netto da ripartire, quale risulta dopo l'accantonamento al Fondo di riserva disponibile, è evidenziato dai seguenti valori del conto economico riclassificato messi a confronto con gli analoghi valori relativi all'esercizio 1989:

Conto economico	1990	1989
	<i>(in milioni di lire)</i>	
Premi ed accessori (*)	2.694.150	2.354.004
Incremento riserve matematiche (*)	(2.670.612)	(2.258.294)
Sinistri, polizze maturate, rendite e riscatti (*)	(667.046)	(466.628)
Costi di acquisizione, di produzione e di organizzazione	(465.347)	(422.868)
Altre partite tecniche	18.366	3.907
Reddito netto degli investimenti	1.486.082	1.169.589
Spese generali e di amministrazione	(131.079)	(129.651)
Plusvalenze (minusvalenze) nette da negoziazione di titoli e partecipazioni	9.238	65.241
Plusvalenze (minusvalenze) da alienazione di beni immobili e mobili	23.082	1.378
Accantonamenti a Fondi specifici diversi al netto degli utilizzi	10.343	124.425
Accantonamento netto al Fondo rivalutazione attività mobiliari e immobiliari	(318.750)	—
Altri proventi ed oneri straordinari netti	313.202	24.399
Proventi ed oneri vari	(51.054)	(33.216)
Utile prima delle imposte	250.575	432.286
Imposte dell'esercizio	(37.869)	(18.469)
Utile prima dell'accantonamento al fondo di riserva disponibile	212.706	413.817
Accantonamento al Fondo di riserva disponibile	(63.945)	(283.334)
Utile netto da ripartire	148.761	130.483

(*) Al netto della riassicurazione.

Il Collegio assicura di aver partecipato alle riunioni del Consiglio di Amministrazione e del Comitato Permanente e attesta che i dati dello Stato Patrimoniale e del Conto Profitti e Perdite concordano con quelli risultanti dalla chiusura della contabilità, tenuta nel rispetto delle norme vigenti.

Inoltre nel corso delle periodiche verifiche delle consistenze di cassa e dei valori, le risultanze hanno sempre corrisposto ai dati contabili e ai documenti giustificativi. Nella relazione di bilancio il Consiglio di Amministrazione ha provveduto alla indicazione di quanto richiesto dall'art. 10 della legge 19 marzo 1983, n. 72, ed inoltre, la stessa relazione contiene un'ampia informazione sulla situazione patrimoniale e sul contenuto del conto economico che ha determinato l'utile netto di bilancio.

Nel rimandare pertanto ai puntuali commenti contenuti in detta relazione, il Collegio concorda con i criteri di valutazione esposti analiticamente nelle «note esplicative», ed in particolare con le rivalutazioni relative agli immobili destinati alla vendita. Le predette rivalutazioni per gli immobili, pari a complessive lire 335.124.373.009, sono state effettuate avvalendosi della deroga prevista dall'ultimo comma dell'art. 2425 cod. civ. al fine di graduare nel tempo l'emergenza delle plusvalenze implicite tenuto conto del programma di vendite immobiliari in atto; la rivalutazione è stata comunque contenuta entro i valori attribuiti agli immobili in questione dalla Commissione Consultiva Immobiliare.

Le restanti valutazioni dell'attivo sono conformi ai criteri dell'art. 2425 cod. civ. e delle norme statutarie.

Il Collegio dà inoltre atto che:

- il Fondo trattamento di fine rapporto del personale, analiticamente determinato, risulta congruo e corrisponde alle prescrizioni di legge e agli impegni contrattuali;
- il Fondo trattamento previdenza del personale risulta adeguato al totale dei capitali di copertura di tutte le pensioni in vigore al 31 dicembre 1990;
- i ratei e i risconti sono stati determinati secondo i criteri della competenza economico-temporale e comprendono:

Ratei attivi di interessi su titoli	L.	356.372.893.372
Ratei attivi su interessi di mutui diversi	»	38.321.608.698
Ratei attivi diversi	»	90.462.416
Risconti attivi di costi diversi anticipati	»	19.353.307.623
Risconti passivi di affitti	»	2.553.611.546
Risconti passivi di BOT	»	389.602.210
Ratei passivi di partite diverse	»	477.474.043

La rispondenza delle riserve matematiche alle misure di legge rientra nella specifica competenza dell'ISVAP, ai sensi della legge 12 agosto 1982, n. 576. Le provvigioni di acquisto sono ammortizzate in un periodo non superiore a 10 anni, tenuto conto dei limiti di legge e della durata dei

contratti. Il Collegio prende atto che le plusvalenze effettivamente realizzate in seguito alla vendita di immobili per L. 39,4 miliardi e di titoli per L. 24,5 miliardi sono state imputate al conto economico e contemporaneamente accantonate nel «Fondo di riserva disponibile».

Il Collegio prende atto che l'importo delle rivalutazioni degli immobili destinati alla vendita per complessive L. 335.124.373.009 è stato accantonato nell'apposito «Fondo rivalutazione attività mobiliari e immobiliari» e non ha quindi influenzato il conto economico.

Le informazioni e le attestazioni di cui sopra consentono al Collegio di affermare che il bilancio chiuso al 31 dicembre 1990 evidenzia il reale stato patrimoniale ed economico dell'Istituto. Nel rimettere la presente relazione il Collegio invita il

Consiglio di Amministrazione a volersi pronunciare sui risultati della gestione, deliberando, in conseguenza, anche sull'impiego dell'utile accertato in L. 148.760.628.744 in conformità dell'art. 54 del vigente Testo Unico delle leggi sull'esercizio delle assicurazioni private.

A riguardo di tale impiego il Collegio dà atto della proposta formulata dal Comitato Permanente dell'Istituto di destinare alla riserva ordinaria il 10% dell'importo sopra rilevato e di portare a riserva di garanzia l'importo di L. 115.000.000.000.

Il Collegio dei Sindaci

Elio Docimo, *Presidente*

Bruno De Leo

Mario Spigarelli

Roma, 17 giugno 1991

Allegati alla Relazione del Collegio dei Sindaci

XII LEGISLATURA - DISEGNI DI LEGGE E RELAZIONI - DOCUMENTI

ALLEGATO N. 1

PREMI ED ACCESSORI DI COMPETENZA

(in milioni di lire)

VOCI DI BILANCIO	Ammontare dei premi ed accessori			Indice base 1988 = 100		
	1988	1989	1990	1988	1989	1990
Premi ed accessori dell'esercizio						
SU RISCHI DELLE ASSICURAZIONI DIRETTE						
premi di prima annualità	261.592	206.513	216.916	100	79	83
premi di annualità successive	1.138.277	1.350.866	1.486.013	100	119	131
premi unici	225.645	140.046	214.143	100	62	95
	1.625.514	1.697.425	1.917.072	100	104	118
SU RISCHI ASSUMTI IN RIASSICURAZIONE						
premi di prima annualità	634	901	1.087	100	142	171
premi di annualità successive	4.068	3.777	4.907	100	93	121
	4.702	4.678	5.994	100	99	127
SU RISCHI ASSUMTI IN CESSIONE LEGALE						
premi di prima annualità	114.256	129.993	137.572	100	114	120
premi di annualità successive	384.607	468.123	551.855	100	122	143
premi unici	71.901	67.358	91.697	100	94	128
	570.764	665.474	781.124	100	117	137
Totale Profitti e Perdite - Voce 223	2.200.980	2.367.577	2.704.190	100	108	123
<i>Detratto: Premi ceduti</i>						
SU RISCHI DELLE ASSICURAZIONI DIRETTE						
premi di prima annualità	3.665	3.149	2.752	100	86	75
premi di annualità successive	6.854	10.026	6.853	100	146	100
premi unici	167	213	233	100	128	140
	10.686	13.388	9.838	100	125	92
SU RISCHI ASSUMTI IN RIASSICURAZIONE						
premi di annualità successive	1	1	—	100	100	—
	1	1	—	100	100	—
SU RISCHI ASSUMTI IN CESSIONE LEGALE						
premi di prima annualità	117	71	43	100	61	37
premi di annualità successive	147	113	159	100	77	108
	264	184	202	100	70	77
Totale Profitti e Perdite - Voce 39	10.951	13.573	10.040	100	124	92
Totale:						
premi di prima annualità	372.700	334.187	352.780	100	90	95
premi di annualità successive	1.519.950	1.812.626	2.035.763	100	119	134
premi unici	297.379	207.191	305.607	100	70	103
Totale premi ed accessori di competenza	2.190.029	2.354.004	2.694.150	100	107	123

XII LEGISLATURA - DISEGNI DI LEGGE E RELAZIONI - DOCUMENTI

ALLEGATO N. 2

**INCIDENZA DEL LAVORO DIRETTO SUL TOTALE
DEI PREMI ED ACCESSORI DI COMPETENZA**
(al netto dei premi ceduti)

PREMI ED ACCESSORI	Rapporti percentuali		
	1988	1989	1990
Premi di prima annualità	69,20	60,85	60,71
Premi di annualità successive	74,44	73,97	72,66
Premi unici	75,82	67,49	70,00
TOTALE	73,74,	71,54	70,79

ALLEGATO N. 3

**INCIDENZA DELLE CESSIONI LEGALI SUL TOTALE
DEI PREMI ED ACCESSORI DI COMPETENZA**
(al netto dei premi ceduti)

PREMI ED ACCESSORI	Rapporti percentuali		
	1988	1989	1990
Premi di prima annualità	30,62	38,88	38,98
Premi di annualità successive	25,29	25,82	27,10
Premi unici	24,18	32,51	30,00
TOTALE	26,05	28,26	28,99

ALLEGATO N. 4

**INCIDENZA DELLE RIASSICURAZIONI ATTIVE SUL TOTALE
DEI PREMI ED ACCESSORI DI COMPETENZA**
(al netto dei premi ceduti)

PREMI ED ACCESSORI	Rapporti percentuali		
	1988	1989	1990
Premi di prima annualità	0,17	0,27	0,31
Premi di annualità successive	0,27	0,21	0,24
TOTALE	0,16	0,20	0,22

XII LEGISLATURA - DISEGNI DI LEGGE E RELAZIONI - DOCUMENTI

ALLEGATO N. 5

ATTIVITÀ PATRIMONIALI

(in milioni di lire)

VOCI DI BILANCIO	Consistenza a fine esercizio			Rapporti percentuali		
	1988	1989	1990	1988	1989	1990
Beni immobili	1.677.884	1.637.441	1.960.816	15,27	12,07	11,66
Titoli a reddito fisso in lire italiane	5.924.572	6.472.822	9.037.720	53,91	47,73	53,74
Titoli a reddito fisso in valuta estera	109.124	102.907	127.798	0,99	0,76	0,76
Partecipazioni in società ed enti italiani	842.661	1.178.970	1.194.991	7,67	8,69	7,11
Partecipazioni in società ed enti esteri	3.420	123.738	146.648	0,03	0,91	0,87
Quote di fondi comuni mobiliari	16.488	18.254	15.228	0,15	0,13	0,09
Mutui e prestiti	1.022.361	2.198.598	2.169.100	9,30	16,21	12,90
Crediti verso compagnie di riassicurazione e di assicurazione c/depositi	10.041	12.073	17.416	0,09	0,09	0,10
Crediti verso compagnie di riassicurazione e di assicurazione c/correnti	169.072	212.940	167.958	1,54	1,57	1,00
Riserve tecniche a carico assicuratori e retrocessionari	17.016	22.792	25.759	0,15	0,17	0,15
Somme da pagare a carico assicuratori e retrocessionari	127	283	111	—	—	—
Contante in cassa	490	545	156	—	—	—
Depositi presso istituti e aziende credito	158.948	202.886	272.817	1,45	1,50	1,62
Crediti diversi:						
crediti verso agenti e altri intermediari	158.448	204.352	187.168	1,44	1,51	1,11
crediti verso assicurati per premi	155.008	191.506	229.703	1,41	1,41	1,37
altri crediti	227.226	331.428	418.294	2,07	2,44	2,49
Mobili e impianti	5.258	8.994	12.008	0,05	0,07	0,07
Provvigioni di acquisizione da ammortizzare	259.334	338.523	404.098	2,36	2,50	2,40
Altre spese da ammortizzare	—	735	1.116	—	—	—
Altre attività	231.288	301.757	428.132	2,10	2,23	2,55
TOTALE	10.988.766	13.561.544	16.817.037	100,00	100,00	100,00

XII LEGISLATURA - DISEGNI DI LEGGE E RELAZIONI - DOCUMENTI

ALLEGATO N. 6

PASSIVITÀ PATRIMONIALI

(in milioni di lire)

VOCI DI BILANCIO	Consistenza a fine esercizio			Rapporti percentuali		
	1988	1989	1990	1988	1989	1990
Riserve patrimoniali	1.192.745	1.386.561	1.882.305	10,95	10,32	11,29
Fondi di ammortamento	12.891	13.279	14.368	0,12	0,10	0,09
Fondi di accantonamento con destinazione specifica	428.478	480.131	496.252	3,93	3,57	2,98
Riserve tecniche	8.781.755	11.045.824	13.722.681	80,60	82,24	82,33
Somme da pagare per sinistri, polizze maturate, riscatti e rendite	40.571	45.204	63.406	0,37	0,34	0,38
Mutui e prestiti	—	1.134	1.134	—	0,01	0,01
Debiti verso compagnie di riassicurazione e di assicurazione c/depositi	12.896	17.094	22.136	0,12	0,13	0,13
Debiti verso compagnie di riassicurazione e di assicurazione c/correnti	21.258	9.466	23.212	0,20	0,07	0,14
Debiti diversi:						
debiti verso agenti e altri intermediari	6.163	6.827	9.577	0,06	0,05	0,06
debiti verso fornitori	10.727	15.599	12.310	0,10	0,12	0,07
debiti per imposte a carico assicurati	15.248	11.565	15.728	0,14	0,09	0,09
debiti per oneri tributari diversi	8.280	17.751	29.402	0,08	0,13	0,18
depositi cauzionali e premi degli assicurati	31.268	40.450	18.084	0,29	0,30	0,11
debiti verso enti assicurativi e previdenziali per contributi	4.335	4.518	4.345	0,04	0,03	0,03
altri debiti	86.890	112.905	109.915	0,80	0,84	0,66
Altre passività	242.487	222.753	243.421	2,23	1,66	1,46
TOTALE	10.895.992	13.431.061	16.668.276	100,00	100,00	100,00
Utile dell'esercizio	92.774	130.483	148.761	—	—	—
TOTALE	10.988.766	13.561.544	16.817.037	—	—	—

XII LEGISLATURA - DISEGNI DI LEGGE E RELAZIONI - DOCUMENTI

ALLEGATO N. 7

FONDI DI ACCANTONAMENTO CON DESTINAZIONE SPECIFICA

DENOMINAZIONE	Dotazione a fine esercizio			Indice base 1988 = 100		
	1988	1989	1990	1988	1989	1990
Fondo oscillazione valori mobiliari	23.039.259.477	603.130.860	—	100,00	2,62	—
Fondo oscillazione cambi	6.120.986.114	—	—	100,00	—	—
Fondo svalutazione crediti	6.013.179.526	5.854.233.611	5.554.486.432	100,00	97,36	92,37
Fondo imposte	4.346.356.470	78.402.216.470	58.921.622.470	100,00	—	—
Fondo indennità di anzianità	45.129.208.699	48.570.343.422	52.759.537.379	100,00	107,63	116,91
Fondo accantonamento oneri trattamento previdenza personale	339.859.100.734	346.700.984.200	368.976.106.660	100,00	102,01	108,57
Fondo garanzia e sicurezza gestione rischi agricoli	3.970.249.252	—	10.040.511.756	100,00	—	252,89
TOTALE	428.478.340.272	480.130.908.563	496.252.264.697	100,00	112,05	115,82

ALLEGATO N. 8

RISERVE PATRIMONIALI

DENOMINAZIONE	Dotazione a fine esercizio			Indice base 1988 = 100		
	1988	1989	1990	1988	1989	1990
Riserva legale (ordinaria)	29.658.981.317	38.936.428.505	51.984.719.107	100,00	131,28	175,27
Riserva statutaria (di garanzia)	160.419.905.347	227.419.905.347	327.419.905.347	100,00	141,77	204,10
Fondo rivalutazione per conguaglio monetario	516.766.717.844	516.766.717.844	516.766.717.844	100,00	100,00	100,00
Fondo plusvalenze in sospensione di imposta	3.861.494.124	3.861.494.124	3.861.494.124	100,00	100,00	100,00
Residuo fondo scopi pubblica utilità	38.378.072	38.378.072	38.378.072	100,00	100,00	100,00
Riserva attività e vane	3.061.957.937	3.061.957.937	3.061.957.937	100,00	100,00	100,00
Fondo ammortamento partecipazioni assicurative	28.545.025.217	28.545.025.217	28.545.025.217	100,00	100,00	100,00
Fondo rivalutazione attività mobiliari e immobiliari	388.336.622.699	193.735.161.718	512.485.802.650	100,00	49,89	131,97
Fondo di riserva disponibile	62.055.550.993	345.389.649.339	409.334.734.264	100,00	556,58	659,63
Altre riserve	—	28.806.687.659	28.806.687.659	—	—	—
TOTALE	1.192.744.633.550	1.386.561.405.762	1.882.305.422.221	100,00	116,25	157,81

XII LEGISLATURA - DISEGNI DI LEGGE E RELAZIONI - DOCUMENTI

ALLEGATO N. 9

CONTO ECONOMICO
(in milioni di lire)

PROFITTI E RENDITE	1988	1989	1990
Riserve tecniche alla chiusura dell'esercizio precedente	6.816.119	8.781.754	11.045.824
Somme da pagare alla chiusura dell'esercizio precedente	37.745	40.571	45.204
Premi ed accessori dell'esercizio	2.200.980	2.367.577	2.704.190
Somme e riserve tecniche a carico riassicuratori e retrocessionari	21.861	28.373	29.140
Movimenti di portafoglio	—	—	3.278
Provvigioni di acquisizione non ammortizzate alla chiusura dell'esercizio	259.334	338.523	404.098
Imposte a carico assicurati	39.942	41.521	46.869
Altre partite tecniche	6.446	8.287	18.776
Proventi patrimoniali e finanziari	997.055	1.300.499	1.632.943
Altri proventi e recuperi	19.833	15.312	14.822
Prelievi da fondi di accantonamento con destinazione specifica e da riserve patrimoniali	16.066	198.731	39.945
Proventi straordinari	371.771	142.129	436.249
Totale Profitti e Rendite	10.787.152	13.263.277	16.421.338

XII LEGISLATURA - DISEGNI DI LEGGE E RELAZIONI - DOCUMENTI

Segue ALLEGATO N. 9

PERDITE E SPESE	1988	1989	1990
Riserve tecniche a carico riassicuratori e retrocessionari alla chiusura dell'esercizio precedente	12.500	17.016	22.792
Somme da pagare a carico riassicuratori e retrocessionari alla chiusura dell'esercizio precedente	411	127	283
Premi ceduti	10.951	13.573	10.040
Somme pagate nell'esercizio	389.359	465.789	651.284
Oneri di acquisizione, di produzione e di organizzazione	557.028	503.719	531.581
Riserve tecniche alla chiusura dell'esercizio	8.781.755	11.045.824	13.722.681
Somme da pagare alla chiusura dell'esercizio	40.571	45.204	63.406
Provvigioni di acquisizione non ammortizzate alla chiusura dell'esercizio precedente	142.783	259.334	338.523
Imposte a carico assicurati	39.942	41.521	46.869
Altre partite tecniche	—	4.380	410
Oneri patrimoniali e finanziari	124.422	130.910	146.861
Altri oneri	59.733	47.287	63.798
Spese generali e di amministrazione	112.296	129.651	131.079
Imposte	15.808	18.469	37.869
Quote di ammortamento	13.498	1.241	2.077
Quote assegnate ai fondi di accantonamento con destinazione specifica e a riserve patrimoniali	346.582	357.640	412.297
Oneri straordinari	46.739	51.109	90.727
Totale Perdite e Spese	10.694.378	13.132.794	16.272.577
Utile dell'esercizio	92.774	130.483	148.761

BILANCIO CONSUNTIVO

Bilancio

- **Gestione per le assicurazioni sulla vita e per le operazioni di capitalizzazione - Stato patrimoniale - Esercizio 1990**
- **Gestione per le assicurazioni sulla vita e per le operazioni di capitalizzazione - Conto dei profitti e delle perdite - Portafoglio italiano ed estero - Esercizio 1990**
- **Relazione di certificazione**
- **Relazione dell'Attuario**

XII LEGISLATURA - DISEGNI DI LEGGE E RELAZIONI - DOCUMENTI

MODELLO 3

GESTIONE PER LE ASSICURAZIONI SULLA VITA

ATTIVO

Stato patrimoniale

		1990	1989
Credito verso i soci per versamenti ancora dovuti		1	1
Reali immobili			
Immobili destinati all'esercizio dell'impresa	2 59.422.042.822		
Immobili ad uso di terzi	3 1.897.652.514.332		
Tenute agricole	4		
Terreni	5 3.741.417.387		
Altri immobili	6	7	7
		1.960.815.974.541	1.637.440.993.219
Altri diritti reali		8	8
Titoli a reddito fisso in lire italiane (1)			
Emessi dallo Stato e da enti pubblici	9 8.778.402.118.884		
Obbligazioni convertibili (4)	10 7.646.125.500		
Altri titoli quotati (4)	11 7.368.365.916		
Altri titoli non quotati (4)	12 244.303.438.614	13	13
		9.837.728.048.914	6.472.821.906.029
Titoli a reddito fisso in valuta estera (1)			
Emessi da Stati, da enti o da organismi internazionali	14 127.512.268.238		
Obbligazioni convertibili (4)	15		
Altri titoli quotati (4)	16 285.630.352		
Altri titoli non quotati (4)	17	18	18
		127.797.898.590	102.906.977.722
Partecipazioni in società ad enti italiani (2)			
Partecipazioni in società quotate	19 360.286.087.882		
Partecipazioni in società non quotate	20 139.835.965.896		
Partecipazioni in enti diversi	21 694.869.312.831		
Azioni proprie	22	23	23
		1.194.991.366.609	1.178.970.055.691
Partecipazioni in società ad enti esteri (3)			
Partecipazioni in società quotate	24 145.634.152.231		
Partecipazioni in società non quotate	25 1.014.199.000		
Partecipazioni in enti diversi	26	27	27
		146.648.351.231	123.737.933.709
Quote di fondi comuni mobiliari		312	312
		15.228.813.994	18.253.892.819
Mutui e prestiti			
Mutui e prestiti a enti pubblici o con garanzia reale (4)	28 726.166.107.473		
Altri mutui e prestiti (4)	29 1.239.843.919.280		
Prestiti su polizze di assicurazione sulla vita	30 203.090.077.658	31	31
		2.169.100.104.411	2.198.598.193.051
Crediti verso compagnie di riassicurazione e di assicurazione - costi deposito (4)		32	32
		17.415.672.425	12.072.597.760
Crediti verso compagnie di riassicurazione e di assicurazione - costi correnti (4)		33	33
		167.958.236.401	212.939.719.889
	da riportare	14.837.675.667.116	11.957.742.269.889

Le note (1), (2), (3) e (4) si riferiscono agli allegati contraddistinti dallo stesso numero.

XII LEGISLATURA - DISEGNI DI LEGGE E RELAZIONI - DOCUMENTI

PER LE OPERAZIONI DI CAPITALIZZAZIONE

MODELLO 3

esercizio 1990

PASSIVO

		1990	1989
Capitale e riserve patrimoniali			
Capitale sociale (*) n. azioni ordinarie da L.	82	—	—
Capitale sociale (*) n. azioni da L.	83	51.984.719.107	—
Riserva legale	84	—	—
Riserva sovrapprezzo emissione azioni	85	327.419.905.347	—
Riserva statutaria	86	—	—
Ripporto utili esercizi precedenti	87	516.766.717.844	—
Fondo rivalutazione per conguaglio monetario (l. 2/12/75 n. 576 e 19/3/83 n. 72)	88	3.861.494.124	—
Fondo plusvalenze in sospensione d'imposta (art. 34 l. 2/12/75 n. 576)	89	3.100.336.009	—
Residuo fondo scopi pubblica utilità e riserva attività varie	90	28.545.025.217	—
Fondo ammortamento partecipazioni assicurative	91	512.485.802.650	—
Fondo rivalutazione attività mobiliari e immobiliari	91b	409.334.734.264	—
Fondo di riserva disponibile	91c	28.806.687.659	—
Altre riserve	92	1.882.305.422.221	1.386.561.405.762
Fondi di ammortamento			
Immobili destinati all'esercizio dell'impresa	93	8.424.076.646	—
Immobili ad uso di terzi	94	—	—
Fabbricati delle tenute agricole	95	—	—
Altri immobili	96	—	—
Mobili, macchine d'ufficio, mezzi di trasporto interni	97	5.771.945.591	—
Beni mobili iscritti in pubblici registri	98	171.850.853	—
Impianti e attrezzature	99	—	—
	100	14.367.873.090	13.279.219.581
Fondi di accantonamento con destinazione specifica			
Fondo oscillazione valori mobiliari	102	—	—
Fondo oscillazione cambi	103	—	—
Fondo svalutazione crediti	104	5.554.486.432	—
Fondo imposte	105	58.921.622.470	—
Fondo plusvalenze realizzate da reinvestire	106	—	—
Fondo indennità di anzianità	108	52.759.537.379	—
Fondo accantonamento per oneri del trattamento di previdenza al personale (acc. 18/10/73)	109	368.976.106.660	—
Fondo di garanzia e sicurezza gestione rischi agricoli	110	10.040.511.756	—
	111	496.252.264.697	480.130.908.563
Riserve tecniche			
Su rischi delle assicurazioni dirette	113	10.286.284.666.000	—
Su rischi assunti in riassicurazione	114	16.933.813.000	—
Su rischi assunti in cessione legale	115	3.419.462.814.000	—
	115	13.722.681.293.000	11.045.824.259.000
Somme da pagare per sinistri, polizze maturate, riscatti e rendite			
Su rischi delle assicurazioni dirette	116	54.213.120.161	—
Su rischi assunti in riassicurazione	117	729.662.281	—
Su rischi assunti in cessione legale	118	8.463.192.000	—
	118	63.405.974.442	43.204.305.054
Debiti con garanzia reale (4)			
	125	—	—
Metà e prestiti (4)			
	126	1.133.930.000	1.133.930.000
	da riportare	16.180.146.757.450	12.972.134.027.960

*1) Fondo di garanzia per le società di mutua assicurazione o fondo di dotazione per le rappresentanze di società estere

Segue

XII LEGISLATURA - DISEGNI DI LEGGE E RELAZIONI - DOCUMENTI

Segue MODELLO 3

GESTIONE PER LE ASSICURAZIONI SULLA VITA

ATTIVO

Stato patrimonial

		1990	1989
	importo	14.837.675.667.116	11.957.742.269.889
Riserve tecniche a carico dei rassicuratori e retrocessionari			
Su cessione di rischi delle assicurazioni dirette	34 24.018.087.000		
Su cessione di rischi assunti in riassicurazione	35 3.386.000		
Su cessione di rischi assunti in cessione legale	321 1.737.545.000	36 25.759.018.000	36 22.792.169.000
Somme da pagare per sinistri, polizze maturate, riscatti e rendite a carico dei rassicuratori e retrocessionari			
Su cessione di rischi delle assicurazioni dirette	37 110.599.879		
Su cessione di rischi assunti in riassicurazione	38 —	39 110.599.879	39 283.080.179
Contante in cassa		46 156.489.740	46 545.148.954
Depositi presso istituti e aziende di credito (4)		47 272.817.122.904	47 202.885.799.948
Crediti diversi			
Crediti verso agenti e altri intermediari	48 187.168.397.534		
Crediti verso assicurati per premi dell'esercizio	49 206.179.758.877		
Crediti verso assicurati per premi degli esercizi precedenti	50 23.523.220.707		
Altri crediti (4)	52 418.293.597.734	53 835.164.974.852	53 727.285.926.536
Mobili, impianti e costi pluriennali			
Mobili, macchine d'ufficio, mezzi di trasporto interni	54 11.644.463.368		
Beni mobili iscritti in pubblici registri	55 363.159.099		
Impianti e attrezzature	56 —		
Spese d'impianto e di avviamento, da ammortizzare	57 —		
Provvigioni di acquisizione da ammortizzare	58 404.097.614.823		
Altre spese da ammortizzare	59 1.116.110.925	60 417.221.348.215	60 348.252.851.868
Altre attività			
Ratei e risconti attivi	61 414.138.272.109		
Conti transitori attivi da riassicurazione	62 —		
Scorte e beni diversi	63 —		
Attività diverse (4)	66 10.110.360.832		
Polizze di assicurazione indennità di anzianità	67 3.883.391.099	68 428.132.024.040	68 301.757.095.205
Totale attivo		69 16.817.837.244.746	69 13.561.544.341.579
Perdite degli esercizi precedenti		70 —	70 —
Perdite dell'esercizio		71 —	71 —
Totale		72 16.817.837.244.746	72 13.561.544.341.579
Conti d'ordine e partite di giro			
Cauzioni degli amministratori e dei dipendenti	73 —		
Massa degli assicurati per attività vincolate a garanzia	74 —		
Valori di terzi a cauzione	75 3.685.510.500		
Debitori per fidejussioni, garanzie e avalli prestati nell'interesse di controllante, controllate e collegate	76 —		
Debitori per fidejussioni, garanzie e avalli prestati nell'interesse di terzi	77 —		
Fidejussioni, garanzie e avalli prestati da terzi	78 23.177.263.801		
	79 —		
	80 —	81 26.862.774.301	81 24.626.405.724

XII LEGISLATURA - DISEGNI DI LEGGE E RELAZIONI - DOCUMENTI

PER LE OPERAZIONI DI CAPITALIZZAZIONE

Segue MODELLO 3

esercizio 1990

PASSIVO

		1990	1989
	riporto	16.180.146.757.450	12.972.134.027.960
Debiti verso compagnie di riassicurazione e di assicurazione - conti deposito (4)	127	22.136.156.972	17.094.368.038
Debiti verso compagnie di riassicurazione e di assicurazione - conti correnti (4)	128	23.211.420.843	9.466.008.720
Debiti verso istituti e aziende di credito (4)	129	—	—
Debiti diversi			
Debiti verso agenti e altri intermediari	130	9.576.763.373	
Debiti verso fornitori (4)	131	12.310.134.915	
Debiti per imposte a carico assicurati	132	15.728.369.800	
Debiti per oneri tributari diversi	133	29.401.795.122	
Debiti verso azionisti per dividendi	134	—	
Depositi cauzionali e premi degli assicurati	135	18.084.079.551	
Debiti verso enti assistenziali e previdenziali per contributi	136	4.345.338.153	
Altri debiti (4)	138	109.914.548.889	209.614.116.672
Altre passività			
Raten e risconti passivi	140	3.420.687.799	
Conti transitori passivi da riassicurazione	141	—	
Passività diverse (4)	143	240.000.563.135	222.752.914.172
Totale passivo		145 16.668.276.616.002	145 13.431.061.435.562
Utile dell'esercizio		146 148.760.628.744	146 130.482.906.017
Totale		147 16.817.037.244.746	147 13.561.544.341.579
Costi d'ordine e partite di giro			
Amministratori e dipendenti conto cauzioni	148	—	
Attività vincolate a garanzia della massa degli assicurati	149	—	
Terzi per valori a cauzione	150	3.685.510.500	
Fidejussioni, garanzie e avalli prestati nell'interesse di controllante, controllate e collegate	151	—	
Fidejussioni, garanzie e avalli prestati nell'interesse di terzi	152	—	
Creditori per fidejussioni, garanzie e avalli	153	23.177.263.801	
	154	—	
	155	—	
		156 26.862.774.301	156 24.626.405.724

XII LEGISLATURA - DISEGNI DI LEGGE E RELAZIONI - DOCUMENTI

MODELLO 4

GESTIONE PER LE ASSICURAZIONI SULLA VITA

Conto dei profitti e delle perdite

Esercizio

(I valori riportati in corsivo fra

PERDITE E SPESE

Riserve tecniche a carico dei riassicuratori e retrocessionari alla chiusura dell'esercizio precedente						
Su cessioni di rischi delle assicurazioni dirette						
riserva matematica, riserva premi e altre riserve tecniche	1	20.965.829.000		4	20.965.829.000	
variazioni per differenze cambi in aumento	2	—				
variazioni per differenze cambi in diminuzione	3	—				
Su cessioni di rischi assunti in riassicurazione						
riserva matematica, riserva premi e altre riserve tecniche	5	3.246.000		8	3.246.000	
variazioni per differenze cambi in aumento	6	—				
variazioni per differenze cambi in diminuzione	7	—				
Su cessioni di rischi assunti in cessione legale				530	1.823.094.000	9
						<i>22.792.169.000</i>
						<i>(9 17.016.298.000)</i>
Somme da pagare a carico dei riassicuratori e retrocessionari alla chiusura dell'esercizio precedente						
Su cessioni di rischi delle assicurazioni dirette						
sinistri, polizze maturate, riscatti e rendite	10	—				
variazioni per differenze cambi in aumento	11	—				
variazioni per differenze cambi in diminuzione	12	—		13	—	
Su cessioni di rischi assunti in riassicurazione						
sinistri, polizze maturate, riscatti e rendite	14	283.080.179		17	283.080.179	18
variazioni per differenze cambi in aumento	15	—				<i>283.080.179</i>
variazioni per differenze cambi in diminuzione	16	—				<i>(18 126.857.501)</i>
Premi ceduti						
Su rischi delle assicurazioni dirette			37	9.837.810.624		
Su rischi assunti in riassicurazione			38	362.462		
Su rischi assunti in cessione legale			532	201.717.887		39
						<i>10.039.890.973</i>
						<i>(39 13.572.869.409)</i>
Somme pagate nell'esercizio						
Su rischi delle assicurazioni dirette						
sinistri	40	63.377.183.080				
polizze maturate	41	240.861.183.482				
riscatti	42	200.945.474.602				
rendite vitalizie	43	2.000.671.974				
rendite di invalidità	44	—		45	507.184.513.138	
Su rischi assunti in riassicurazione				46	1.861.920.864	
Su rischi assunti in cessione legale				533	142.237.092.644	47
						<i>651.283.526.646</i>
						<i>(47 465.788.765.026)</i>
Operi di acquisizione, di produzione e di organizzazione						
Su rischi delle assicurazioni dirette						
provvigioni di acquisizione	58	220.907.634.108				
provvigioni di incasso	59	73.050.229.843				
altri compensi ad intermediari	60	9.714.778.845				
spese dirette di acquisizione	61	223.834.703				
oneri comuni di acquisizione, di produzione e di organizzazione	62	17.210.722.301		63	321.107.199.800	
Su rischi assunti in riassicurazione				64	813.233.366	
Su rischi assunti in cessione legale				534	209.660.333.170	65
						<i>531.580.766.336</i>
						<i>(65 503.719.241.245)</i>
Riserve tecniche alla chiusura dell'esercizio						
Su rischi delle assicurazioni dirette						
riserva matematica	69	10.118.046.745.000				
riserva premi	70	10.630.216.000				
altre riserve tecniche	71	157.607.705.000		72	10.286.284.666.000	
Su rischi assunti in riassicurazione				73	16.933.813.000	74
Su rischi assunti in cessione legale				535	3.419.462.814.000	74
						<i>13.722.681.293.000</i>
						<i>(74 11.045.824.259.000)</i>
					da riportare	14.938.660.726.134

XII LEGISLATURA - DISEGNI DI LEGGE E RELAZIONI - DOCUMENTI

PER LE OPERAZIONI DI CAPITALIZZAZIONE

MODELLO 4

Portafoglio italiano ed estero

1990

(parentesi si riferiscono all'esercizio 1989)

PROFITTI E RENDITE

Riserve tecniche alla chiusura dell'esercizio precedente						
Su rischi delle assicurazioni dirette						
riserva matematica	171	8.165.550.355.000				
riserva premi	172	8.618.028.000				
altre riserve tecniche	173	206.273.277.000	8.380.441.660.000			
variazioni per differenze cambi in aumento	174	—	—			
variazioni per differenze cambi in diminuzione	176	—	—	177	8.380.441.660.000	
Su rischi assunti in riassicurazione						
riserva matematica, riserva premi e altre riserve tecniche	178	11.547.460.000				
variazioni per differenze cambi in aumento	179	—				
variazioni per differenze cambi in diminuzione	180	—		181	11.547.460.000	
Su rischi assunti in cessione legale				541	2.653.835.139.000	182 11.045.824.259.000 (182 8.781.754.570.000)
Somme da pagare alla chiusura dell'esercizio precedente						
Su rischi delle assicurazioni dirette						
sinistri	183	6.900.686.784				
polizze maturate	184	30.617.444.514				
riscatti	185	—				
rendite vitalizie	186	32.109.538				
rendite di invalidità	187	—	37.550.240.836	188	37.550.240.836	
variazioni per differenze cambi in aumento	189	—	—			
variazioni per differenze cambi in diminuzione	190	—	—	191	37.550.240.836	
Su rischi assunti in riassicurazione						
sinistri, polizze maturate, riscatti e rendite	192	675.075.218				
variazioni per differenze cambi in aumento	193	—				
variazioni per differenze cambi in diminuzione	194	—		195	675.075.218	
Su rischi assunti in cessione legale				542	6.978.989.000	196 45.204.305.854 (196 40.570.684.736)
Premi e accessori dell'esercizio						
Su rischi delle assicurazioni dirette						
premi annuali						
di prima annualità	217	216.915.464.717				
di annualità successive	218	1.486.013.156.777	1.702.928.621.494	219	1.702.928.621.494	
premi unici						
	220	214.143.207.956		221	1.917.071.829.450	
Su rischi assunti in riassicurazione						
				222	5.994.014.056	
Su rischi assunti in cessione legale				543	781.124.480.957	223 2.704.190.324.463 (223 2.367.576.920.404)
					da riportare	13.795.218.888.517

Segue

Segue MODELLO 4

GESTIONE PER LE ASSICURAZIONI SULLA VITA-

Conto dei profitti e delle perdite

Esercizio

PERDITE E SPESE

(I valori riportati in corsivo fra

		riporto	14.938.660.726.134
Somme da pagare alla chiusura dell'esercizio			
Su rischi delle assicurazioni dirette			
sinistri	75	18.215.641.412	
polizze maturate	76	35.997.478.749	
riscatti	77	—	
rendite vitalizie	78	—	
rendite di invalidità	79	—	
	80	54.213.120.161	
Su rischi assunti in riassicurazione	81	729.662.281	
Su rischi assunti in cessione legale	82	8.463.192.000	63.405.974.442
			<i>(82 45.204.305.054)</i>
Movimenti di portafoglio			
Per riserva matematica, riserva premi e altre riserve tecniche			
su rischi delle assicurazioni dirette	95	—	
su cessioni di rischi delle assicurazioni dirette	96	—	
su rischi assunti in riassicurazione	97	—	
su cessioni di rischi assunti in riassicurazione	98	—	
	99	—	
Per somme da pagare per sinistri, polizze maturate, riscatti e rendite			
su rischi delle assicurazioni dirette	100	—	
su cessioni di rischi delle assicurazioni dirette	101	—	
su rischi assunti in riassicurazione	102	—	
su cessioni di rischi assunti in riassicurazione	103	—	
	104	—	—
			<i>(105 —)</i>
Provvigioni di acquisizione non ammortizzate alla chiusura dell'esercizio precedente			
			106 338.523.210.751
			<i>(106 259.333.950.029)</i>
Imposte a carico degli assicurati			
			107 46.868.900.800
			<i>(107 41.520.707.400)</i>
Altre partite tecniche			
			110 409.807.998
			<i>(110 4.380.037.250)</i>
Oneri patrimoniali e finanziari			
Oneri inerenti agli investimenti immobiliari	111	113.797.092.207	
Oneri e scorte iniziali delle tenute agricole	112	—	
Oneri inerenti ai titoli a reddito fisso e alle partecipazioni	113	6.177.718.544	
Interessi su mutui e prestiti (5)	114	173.009.370	
Interessi su debiti verso compagnie di riassicurazione e di assicurazione (5)	115	9.062.139.167	
Interessi su debiti verso istituti e aziende di credito (5)	116	—	
Interessi sugli altri debiti (5)	117	9.269.191.635	
Altri oneri inerenti agli investimenti patrimoniali e finanziari (5)	118	8.381.415.838	146.860.566.761
			<i>(119 130.910.415.049)</i>
Altri oneri			
Oneri amministrativi e spese per conto terzi (5)	120	13.019.752.095	
Commissioni per prestazioni di garanzie da terzi (5)	121	—	
Oneri diversi (5)	122	50.778.683.039	63.798.435.134
			<i>(123 47.287.043.100)</i>
Spese generali e di amministrazione			
			124 131.079.017.388
			<i>(124 129.650.786.623)</i>
		da riportare	15.729.606.639.408

(5) Vedasi allegato contraddistinto con il corrispondente numero

XII LEGISLATURA - DISEGNI DI LEGGE E RELAZIONI - DOCUMENTI

PER LE OPERAZIONI DI CAPITALIZZAZIONE

Segue MODELLO 4

Portafoglio italiano ed estero

1990

parentesi si riferiscono all'esercizio 1989)

PROFITTI E RENDITE

				riporto	13.795.218.888.517
Somme e riserve tecniche a carico dei rassicuratori e retrocessionari					
Provvigioni					
a carico rassicuratori	224	639.877.766			
a carico retrocessionari	225	70.691			
a carico retrocessionari per cessione legale	244	19.334.460	226	639.282.917	
Somme pagate su sinistri, polizze maturate, riscatti e rendite					
a carico rassicuratori	227	2.611.511.521			
a carico retrocessionari	228	—			
a carico retrocessionari per cessione legale	243	—	229	2.611.511.521	
Riserva matematica, riserva premi e altre riserve tecniche alla chiusura dell'esercizio					
a carico rassicuratori	230	24.018.087.000			
a carico retrocessionari	231	3.386.000			
a carico retrocessionari per cessione legale	246	1.737.545.000	232	25.759.018.000	
Somme da pagare su sinistri, polizze maturate, riscatti e rendite alla chiusura dell'esercizio					
a carico rassicuratori	233	110.599.879			
a carico retrocessionari	234	—	235	110.599.879	236
					(236)
					29.140.412.317
					28.372.969.927)
Movimenti di portafoglio					
Per riserva matematica, riserva premi e altre riserve tecniche					
su rischi delle assicurazioni dirette	237	—			
su cessioni di rischi delle assicurazioni dirette	238	—			
su rischi assunti in riassicurazione	239	3.278.442.350			
su cessioni di rischi assunti in riassicurazione	240	—	241	3.278.442.350	
Per somme da pagare per sinistri, polizze maturate, riscatti e rendite					
su rischi delle assicurazioni dirette	242	—			
su cessioni di rischi delle assicurazioni dirette	243	—			
su rischi assunti in riassicurazione	244	—			
su cessioni di rischi assunti in riassicurazione	245	—	246	—	247
					(247)
					3.278.442.350
					—)
Provvigioni di acquisizione non ammortizzate alla chiusura dell'esercizio					
					248
					(248)
					404.097.614.823
					338.523.270.737)
Imposte a carico degli assicurati					
					249
					(249)
					46.868.900.000
					41.520.707.400)
Altre partite tecniche					
					253
					(253)
					18.775.348.615
					8.287.137.286)
				da riportare	14.297.379.607.422

Segue

XII LEGISLATURA - DISEGNI DI LEGGE E RELAZIONI - DOCUMENTI

Segue MODELLO 4

GESTIONE PER LE ASSICURAZIONI SULLA VITA-

Conto dei profitti e delle perdite

Esercizio

PERDITE E SPESE

(I valori riportati in corsivo fra

			riporto	15.729.606.639.408
Imposte				
Imposte inerenti agli investimenti immobiliari				
dell'esercizio	121	20.563.148.468		
di esercizi precedenti	126	3.914.028.000	127	24.477.176.468
Ritenute alla fonte a titolo d'imposta				
su titoli a reddito fisso	128	—		
su partecipazioni	129	561.379.915		
su depositi e altri crediti	130	—	131	561.379.915
Altre imposte				
dell'esercizio	132	12.830.082.526		
di esercizi precedenti	133	—	134	12.830.082.526
			135	37.868.638.909
			(133)	18.469.262.154
Quote di ammortamento				
Immobili destinati all'esercizio dell'impresa	136	—		
Immobili ad uso di terzi	137	—		
Fabbricati delle tenute agricole	138	—		
Altri immobili	139	—		
Mobili, macchine d'ufficio, mezzi di trasporto interni	140	1.285.367.352		
Beni mobili iscritti in pubblici registri	141	51.324.673		
Impianti e attrezzature	142	—		
Altre spese da ammortizzare	143	740.468.258	144	2.077.160.283
			(144)	1.241.008.409
Quote assegnate ai fondi di accantonamento con destinazione specifica (ad esclusione dei fondi inerenti al personale)				
Al fondo oscillazione valori mobiliari	145	—		
Al fondo oscillazione cambi	146	—		
Al fondo svalutazione crediti	147	—		
Al fondo imposte	148	3.187.266.000		
Al fondo plusvalenze realizzate da reinvestire	149	—		
Al fondo di garanzia e sicurezza per la gestione dei rischi agricoli	150	10.040.511.756		
Attribuzione a riserve patrimoniali:				
al fondo di riserva disponibile	151	63.945.084.925		
al fondo rivalutazione attività mobiliari e immobiliari	152	335.124.373.009	153	412.297.235.690
			(153)	357.639.531.274
Oneri straordinari				
Minusvalenze derivanti dall'alienazione di beni immobili	154	—		
Perdite derivanti da negoziazioni di titoli a reddito fisso	155	1.856.833.470		
Perdite derivanti da negoziazioni di partecipazioni quotate (5)	156	13.456.666.852		
Perdite derivanti da negoziazioni di partecipazioni non quotate (5)	157	—		
Minusvalenze derivanti dall'alienazione di beni mobili e di altri beni	158	—		
Minusvalenze derivanti da valutazioni di bilancio di beni immobili	159	—		
Minusvalenze derivanti da valutazioni di bilancio di titoli a reddito fisso	160	7.224.277.528		
Minusvalenze derivanti da valutazioni di bilancio di partecipazioni (5)	161	64.027.349.001		
Minusvalenze derivanti da valutazioni di bilancio di beni mobili e di altri beni	162	—		
Perdite su crediti (5)	163	299.747.179		
Variazioni per differenze cambi	164	1.451.933.851		
Spese inerenti la vendita di beni immobili	165	1.997.148.300		
Sopravvenienze passive	166	413.202.559	167	90.727.158.740
			(167)	51.108.933.389
			TOTALE	168 16.272.576.833.030
			(168)	13.132.794.291.912
Utile dell'esercizio			169	148.760.628.744
			(169)	130.482.906.017
			TOTALE	170 16.421.337.461.774
			(170)	13.263.277.197.929

(5) Veda allegato contraddistinto con il corrispondente numero.

XII LEGISLATURA - DISEGNI DI LEGGE E RELAZIONI - DOCUMENTI

PER LE OPERAZIONI DI CAPITALIZZAZIONE

Segue MODELLO 4

Portafoglio italiano ed estero

1990

parentesi si riferiscono all'esercizio 1989)

PROFITTI E RENDITE

		riporto	14.297.379.667.422
Proventi patrimoniali e finanziari			
Ricavi e recuperi della gestione immobiliare	254	293.795.772.625	
Ricavi e scorte finali delle tenute agricole	255	—	
Interessi, premi e altri frutti dei titoli a reddito fisso (5)	256	940.928.444.477	
Proventi dei rimborsi dei titoli a reddito fisso (5)	257	2.338.912.043	
Dividendi delle partecipazioni (5)	258	50.940.121.963	
Interessi dei prestiti su polizze vita	259	11.396.568.029	
Interessi degli altri mutui e prestiti (5)	260	268.480.404.189	
Interessi dei crediti verso compagnie di riassicurazione e di assicurazione (5)	261	11.306.840.063	
Interessi dei depositi presso istituti e aziende di credito (5)	262	20.654.311.613	
Altri ricavi degli investimenti patrimoniali (5)	263	11.425.030.587	
Interessi degli altri crediti (5)	264	21.675.884.402	265 1.632.942.289.991
			(265) 1.300.499.181.442)
Altri proventi e recuperi			
Ricuperi da terzi di spese e oneri amministrativi (5)	266	13.019.752.095	
Commissioni per prestazioni di garanzie nell'interesse di terzi (5)	267	—	
Altri proventi e recuperi (5)	268	1.802.154.830	269 14.821.906.925
			(269) 15.312.321.371)
Prelevi da fondi di accantonamento con destinazione specifica (ad esclusione dei fondi inerenti al personale)			
Dal fondo oscillazione valori mobiliari	270	603.130.860	
Dal fondo oscillazione cambi	271	—	
Dal fondo svalutazione crediti	272	299.747.179	
Dal fondo imposte	273	22.667.860.000	
Dal fondo plusvalenze realizzate da reinvestire	274	—	
Dal fondo di garanzia e sicurezza per la gestione dei rischi agricoli	275	—	
Da riserve patrimoniali	276	—	
Dal fondo rivalutazione attività mobiliari e immobiliari	277	16.373.732.077	278 39.944.470.116
			(278) 198.730.656.148)
Proventi straordinari			
Plusvalenze derivanti dall'alienazione di beni immobili	279	23.020.081.040	
Profitti derivanti da negoziazioni di titoli a reddito fisso	280	16.867.670.611	
Profitti derivanti da negoziazioni di partecipazioni quotate (5)	281	7.683.601.197	
Profitti derivanti da negoziazioni di partecipazioni non quotate (5)	282	—	
Plusvalenze derivanti dall'alienazione di beni mobili e di altri beni	283	62.075.836	
Plusvalenze (da specificare): (5)			
Plusvalenze da valutazione titoli e quote di fondi e altre gestioni finanziarie, incluse negli incrementi di riserve matematiche delle relative polizze	284	49.251.083.707	
Plusvalenze da valutazione di immobili	285	335.124.373.009	
	286	—	
	287	—	
Variazioni per differenze cambi	288	2.835.289.463	
Sopravvenienze attive	289	1.405.012.457	290 436.249.187.320
			(290) 142.128.838.464)
Incrementi degli immobili per lavori interni			
			291 —
			(291) —)
		TOTALE	292 16.421.337.461.774
			(292) 13.263.277.197.929)
Perdita dell'esercizio			293 —
			(293) —)
		TOTALE	294 16.421.337.461.774
			(294) 13.263.277.197.929)

RELAZIONE DI CERTIFICAZIONE

**Al Consiglio di Amministrazione
dell'INA - Istituto Nazionale delle Assicurazioni**

1. OGGETTO DELL'INCARICO

In esecuzione dell'incarico conferitoci abbiamo esaminato il bilancio (stato patrimoniale e conto dei profitti e delle perdite - modelli 3 e 4) dell'INA - Istituto Nazionale delle Assicurazioni (l'Istituto) per l'esercizio chiuso al 31 dicembre 1990, corredato della Relazione del Consiglio di Amministrazione e degli allegati di cui al quarto comma dell'art. 2424 del Codice Civile.

2. PRINCIPI DI REVISIONE, PRINCIPI CONTABILI E CONTROLLI ESEGUITI**(a) Principi di revisione**

Il nostro esame e' stato svolto secondo i principi ed i criteri di controllo enunciati nei Principi di Revisione approvati dai Consigli Nazionali dei Dottori Commercialisti e dei Ragionieri e raccomandati dalla CONSOB (dal n. 1 al n. 17) con delibera n. 1079 dell'8 aprile 1982, effettuando i controlli della contabilita' e della valutazione del patrimonio sociale che abbiamo ritenuto necessari per la finalita' dell'incarico conferitoci. Tutto cio' ha comportato la nostra valutazione professionale sia delle modalita' e dei principi secondo cui i fatti di gestione sono stati rilevati nelle scritture contabili e rappresentati nel bilancio, sia della necessaria natura e approfondimento dei nostri accertamenti selettivi sulle scritture contabili e sugli altri documenti e notizie utili, al fine di rilasciare, con la dovuta diligenza e con sufficienti supporti documentali, il richiesto giudizio di certificazione nel suo complesso.

Milano Ancona Bergamo Bologna Cagliari Firenze Genova Napoli Reggio Emilia Roma Torino Vicenza
S.n.c. di Adolfo Memo & C. - Sede legale: Via Morea di Porta 24 - 20121 Milano - Tribunale di Milano - Registro Società n. 170538 - C.C.I.A.A. Milano n. 945128

Member

DAI International

La scelta degli accertamenti selettivi effettuati e' dipesa anche da una analisi del grado di affidabilita' dei sistemi e procedure amministrativi e del controllo interno dell'Istituto e dal conseguente apprezzamento del grado di rischio che, nel suo complesso, il bilancio potesse risultare inficiato da errori, irregolarita' o fatti censurabili.

L'esame delle voci di bilancio relative alle riserve tecniche e' stato effettuato da un attuario regolarmente abilitato ai sensi della Legge del 9.2.1942 N. 194 il quale ha sottoposto a procedimenti di revisione attuariale le voci suddette ed ha emesso apposito parere che e' a corredo della presente.

(b) Principi contabili

I principi contabili cui abbiamo fatto riferimento per poter esprimere il nostro giudizio sul bilancio dell'Istituto sono, ove applicabili, quelli richiamati dalla delibera CONSOB n. 1079 dell'8 aprile 1982, quelli predisposti dai Consigli Nazionali dei Dottori Commercialisti e dei Ragionieri e, ove mancanti, quelli dell'International Accounting Standards Committee (I.A.S.C.), integrati da principi contabili di specifico riferimento ai bilanci delle imprese di assicurazione, ritenuti coerenti con i postulati e le finalita' del bilancio di esercizio.

(c) Relazione del Consiglio d'Amministrazione; allegati ex art. 2424 del Codice Civile

Il nostro esame si e' esteso altresì alla Relazione del Consiglio di Amministrazione nel suo complesso. Tuttavia, nell'ambito del piu' ampio contenuto della Relazione stessa, il nostro giudizio si riferisce solo ai dati ed alle informazioni contenuti nella parte intitolata "Note esplicative del bilancio dell'esercizio 1990" necessari per la chiarezza e precisione del bilancio.

L'esame degli allegati presentati a corredo del bilancio d'esercizio ai sensi dell'art. 2424 del Codice Civile e' stato effettuato secondo quanto segue:

- allegati relativi alle informazioni di bilancio della controllata Banca di Marino S.p.A.: il

XII LEGISLATURA - DISEGNI DI LEGGE E RELAZIONI - DOCUMENTI

bilancio al 31 dicembre 1990 e' stato da noi esaminato e su di esso abbiamo emesso relazione di certificazione in data 8 aprile 1991;

- allegati relativi alle informazioni di bilancio delle controllate Assitalia S.p.A. e Praevidentia S.p.A.: i bilanci di tali controllate sono stati assoggettati alla certificazione ai sensi di legge, da parte di altra societa' di revisione all'uopo incaricata. Pertanto il giudizio da noi espresso sul bilancio dell'Istituto, per quanto riguarda questi allegati, e' basato sul lavoro svolto da altra societa' di revisione;
- altri allegati: l'esame degli altri allegati e' stato effettuato nella misura necessaria per poter esprimere il giudizio sul bilancio dell'Istituto e, pertanto, tale giudizio non si estende agli allegati stessi.

(d) Relazione di certificazione sul bilancio dell'esercizio precedente

L'Istituto ha presentato a fini comparativi il bilancio dell'esercizio 1989 che, corredato delle note esplicative e di tutta la necessaria informativa supplementare, e' stato da noi precedentemente esaminato e si fa, pertanto, rinvio alla nostra relazione di certificazione emessa in data 12 giugno 1990.

3. COMMENTI

(a) Fondo rivalutazione attivita' mobiliari e immobiliari

Come esposto nella Relazione del Consiglio di Amministrazione l'Istituto nel corso dei passati esercizi e di quello chiuso al 31 dicembre 1990, ha effettuato rivalutazioni volontarie di immobili, nei limiti dei valori di mercato degli stessi, i cui effetti, dopo essere transitati per il conto economico, sono confluiti in un apposito "Fondo rivalutazione attivita' mobiliari e immobiliari" inserito tra la voci di Capitale e Riserve patrimoniali. Pertanto, il "Fondo rivalutazione attivita' mobiliari e immobiliari" esposto nel bilancio al 31 dicembre 1990 per Lire

512 miliardi, di cui Lire 335 miliardi si riferiscono alla rivalutazione volontaria effettuata nell'esercizio chiuso al 31 dicembre 1990, risulta interamente alimentato da plusvalenze non realizzate.

Considerato che il trattamento contabile seguito e le motivazioni del suo utilizzo sono evidenti nei prospetti di bilancio ed illustrati nelle note esplicative, e poiche' gli effetti di quanto sopra esposto, seppur non rispondenti all'applicazione dei principi contabili riferiti al paragrafo 2 (b), non sono distorsivi per una corretta interpretazione della situazione patrimoniale e finanziaria dell'Istituto, riteniamo di poter rilasciare certificazione.

(b) Accantonamenti di natura patrimoniale

Come si evince dai prospetti di bilancio e dalle relative note esplicative, l'Utile dell'esercizio e' stato determinato dopo l'attribuzione al "Fondo di riserva disponibile" di Lire 64 miliardi.

Riteniamo che il trattamento contabile, seppure non in linea con quanto previsto dai principi contabili riferiti al paragrafo 2 (b), considerata l'informativa fornita dall'Istituto ed avuto riguardo agli effetti sul bilancio nel suo insieme, non costituisca impedimento per il rilascio di certificazione.

(c) Trattamento contabile dell'Agenzia Generale di Roma

Come menzionato nella Relazione del Consiglio di Amministrazione alla voce "costi di produzione di incasso", l'Istituto ha contabilizzato tra i costi del portafoglio diretto, in linea con la prassi consolidata da molti anni, il saldo risultante dalla gestione dell'Agenzia Generale di Roma, gestita direttamente dall'Istituto, che, per l'esercizio chiuso al 31.12.90 e' risultato negativo per Lire 1,7 miliardi.

In base alle informazioni forniteci e da noi non sottoposte a verifica, l'eventuale recepimento integrale dei conti dell'Agenzia Generale di Roma nel bilancio dell'Istituto, per effetto delle grandezze degli importi esposti nel bilancio stesso, non avrebbe comunque aggiunto ulteriore significativita' all'informativa gia' fornita.

Pertanto, nel presupposto che una verifica dei dati fornitici non evidenziasse errori e/o fatti significativi nel contesto del bilancio dell'Istituto, riteniamo di potere rilasciare certificazione.

(d) Partecipazioni di controllo valutate al costo di acquisto rettificato per perdite e bilancio consolidato

Come esposto tra le "note esplicative" al bilancio di esercizio della Relazione del Consiglio di Amministrazione, nella parte relativa ai "principi contabili", l'Istituto ha valutato le partecipazioni in società controllate al loro costo di acquisizione e/o di sottoscrizione, eventualmente rettificato per perdite. I risultati di tale valutazione sono complessivamente inferiori a quelli ottenibili dalla valutazione effettuata secondo il cosiddetto "metodo del patrimonio netto", richiesta nella circostanza dai principi contabili di riferimento. Comunque gli effetti della valutazione delle partecipazioni in società controllate in base al "metodo del patrimonio netto" sono esposti nelle note esplicative al bilancio di esercizio, nella parte relativa al commento della voce "partecipazioni".

Inoltre, l'Istituto pur detenendo partecipazioni di controllo non ha integrato l'informativa richiesta dal Codice Civile con il bilancio consolidato di gruppo, così come previsto dai principi contabili di cui al paragrafo 2 (b).

Poiché alla luce della interpretazione, oggi prevalente, del principio di chiarezza e precisione di cui all'art. 2423 del Codice Civile la presentazione del bilancio consolidato di Gruppo ad integrazione del bilancio di esercizio dell'Istituto capogruppo non è richiesta, riteniamo che quanto sopra esposto non costituisca impedimento per il rilascio di certificazione.

4. CONCLUSIONI

Tutto ciò premesso quale parte integrante del nostro giudizio, rilasciamo certificazione che, nel suo insieme, il bilancio (stato patrimoniale e conto dei profitti e

delle perdite - modelli 3 e 4) dell'INA - Istituto Nazionale delle Assicurazioni per l'esercizio chiuso al 31 dicembre 1990, corredato della Relazione del Consiglio di Amministrazione come precisato al paragrafo 2 (c), corrisponde alle risultanze delle scritture contabili e degli accertamenti fatti, e' conforme alle norme per la redazione ed il contenuto del bilancio e che i fatti di gestione sono esattamente rilevati nelle scritture predette, secondo corretti principi contabili.

DELOITTE & TOUCHE S.n.c.



Luciano Hinna
Socio Amministratore

5 giugno 1991

RELAZIONE DELL'ATTUARIO

Spett.
Deloitte & Touche S.n.c.
Via Flaminia, 495
00191 R O M A

OGGETTO: ISTITUTO NAZIONALE DELLE ASSICURAZIONI
-Bilancio al 31 dicembre 1990

In ottemperanza all'incarico conferitomi, ho sottoposto a procedimenti di revisione attuariale le voci di bilancio relative alle riserve tecniche del ramo vita, nell'intento di accertare la loro conformità ai seguenti principi, se ed in quanto applicabili ad ogni particolare voce :

- a) impiego di corrette basi tecniche demografico-finanziarie;
- b) impiego di ipotesi di costo e di rendimenti finanziari prudenziali;
- c) impiego di corrette metodologie attuariali.

Per i motivi dettagliatamente illustrati nel Resoconto Analitico accluso alla presente relazione, esprimo l'opinione che esista la suddetta conformità.

Roma, 5/6/1991

L'ATTUARIO

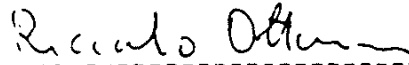

(Riccardo Ottaviani)

Allegati al Bilancio

XII LEGISLATURA - DISEGNI DI LEGGE E RELAZIONI - DOCUMENTI

ALLEGATO N. 1

PORTAFOGLIO DIRETTO

Polizze perfezionate e in corso di perfezionamento dell'esercizio 1990 per portafoglio.
per linea prodotto e per forma di assicurazione al lordo delle riassicurazioni attive e passive
(importi in migliaia di lire)

PORTAFOGLIO LINEA PRODOTTO FORMA ASSICURATIVA	NUMERO DEI CONTRATTI	PRESTAZIONI ASSICURATE (1)		PREMI DI TARIFFA		
		a premio annuo	a premio unico	annui	unici	
ASSICURAZIONI INDIVIDUALI						
Linea Moneta Forte						
Vite intere	1	69.226	—	6.049	—	
Miste	63.325	1.154.425.828	2.265.586	87.933.836	2.328.735	
Tipi misti	266	2.805.472	—	51.968	—	
Capitali differiti	3.461	62.585.226	411.542	5.389.609	396.449	
Rendite vitalizie differite	2.264	2.646.325	88.710	4.230.017	1.216.055	
Rendite vitalizie immediate	2	—	12.890	—	70.147	
Totale Linea Moneta Forte	capitali	67.053	1.219.885.752	2.677.128	93.381.462	2.725.184
	rendite	2.266	2.646.325	101.600	4.230.017	1.286.202
Linea Fondo INA						
Miste	92.029	1.415.755.828	5.439.316	99.110.952	5.739.969	
Tipi misti	150	—	649.761	—	736.257	
Rendite vitalizie differite	836	850.655	1.389	1.626.103	22.732	
Totale Linea Fondo INA	capitali	92.179	1.415.755.828	6.089.077	99.110.952	6.476.226
	rendite	836	850.655	1.389	1.626.103	22.732
Linea Fondo Valute Estere						
Miste	2.276	41.505.284	276.804	3.216.047	297.327	
Tipi misti	5	—	8.196	—	9.361	
Totale Linea Fondo Valute Estere	capitali	2.281	41.505.284	285.000	3.216.047	306.688
	rendite	—	—	—	—	—
Altre Linee Prodotto						
Temporanee	9.691	985.567.508	6.445.471	4.901.971	144.916	
Miste Azione Sicura	59	—	156.823	—	184.751	
Miste in ECU	4	—	8.376	—	7.122	
Totale Altre Linee Prodotto	capitali	9.754	985.567.508	6.610.670	4.901.971	336.789
	rendite	—	—	—	—	—
TOTALE ASSICURAZIONI INDIVIDUALI	capitali	171.267	3.662.714.372	15.661.875	200.610.432	9.844.887
	rendite	3.102	3.496.980	102.989	5.856.120	1.308.934
ASSICURAZIONI COLLETTIVE						
Linea Moneta Forte						
Miste	4.288	14.213.966	593.877	1.329.128	649.509	
Tipi misti (*)	134.549	477.374.458	—	8.142.467	212.279.164	

(1) Per le rendite la prestazione si riferisce all'importo annuo della rendita

(*) Il capitale a premio annuo è comprensivo della parte a premio unico

XII LEGISLATURA - DISEGNI DI LEGGE E RELAZIONI - DOCUMENTI

Segue ALLEGATO N. 1

(importi in migliaia di lire)

PORTAFOGLIO LINEA PRODOTTO FORMA ASSICURATIVA	NUMERO DEI CONTRATTI	PRESTAZIONI ASSICURATE (1)		PREMI DI TARIFFA		
		a premio annuo	a premio unico	annui	unici	
Rendite vitalizie differite	9.102	180.375	1.173.615	326.604	11.000.827	
Rendite vitalizie immediate	21	—	7.953	—	112.684	
Totale Linea Moneta Forte	capitali	138.837	491.588.424	593.877	9.471.595	212.928.673
	rendite	9.123	180.375	1.181.568	326.604	11.113.511
Linea Fondo INA						
Miste	142	—	644.294	—	613.458	
Rendite vitalizie differite	405	—	7.981	—	143.079	
Totale Linea Fondo INA	capitali	142	—	644.294	—	613.458
	rendite	405	—	7.981	—	143.079
Altre Linee Prodotto						
Vite intere	11	1.001.924	—	45.118	—	
Temporanee	23.887	6.698.356	90.957.941	28.349	564.851	
Temporanee TG	57.292	—	3.870.304.633	—	26.847.888	
Miste	4	962	193	201	240	
Tipi misti (*)	2.938	6.437.025	297.689	155.126	2.091.708	
Altre forme	4.266	16.024.131	1.622.811	3.955	10.546.229	
Rendite vitalizie differite	8.873	—	49.244	—	325.648	
Totale Altre Linee Prodotto	capitali	88.398	30.162.398	3.963.183.267	232.749	40.050.916
	rendite	8.873	—	49.244	—	325.648
TOTALE ASSICURAZIONI COLLETTIVE	capitali	227.377	521.750.822	3.964.421.438	9.704.344	253.593.047
FONDI SPECIALI DI PREVIDENZA	rendite	18.401	180.375	1.238.793	326.604	11.582.238
CAPITALIZZAZIONI		85.600	—	1.252.203	—	821.949
TOTALE GENERALE		505.747	—	—	216.497.500	277.151.055
Totale generale Linea Moneta Forte	capitali	205.890	1.711.474.176	3.271.005	102.853.057	215.653.857
	rendite	11.389	2.826.700	1.283.168	4.556.621	12.399.713
Totale generale Linea Fondo INA	capitali	92.321	1.415.755.828	6.733.371	99.110.952	7.089.684
	rendite	1.241	850.655	9.370	1.626.103	165.811
Totale generale Linea Fondo Vite Interi	capitali	2.281	41.505.284	285.000	3.216.047	306.688
	rendite	—	—	—	—	—
Totale generale Altre Linee Prodotto	capitali	183.752	1.015.729.906	3.971.046.140	5.134.720	41.209.654
	rendite	8.873	—	49.244	—	325.648
RIASSICURAZIONI ATTIVE		169	8.734.752	1.122.000	26.416	8.949

XII LEGISLATURA - DISEGNI DI LEGGE E RELAZIONI - DOCUMENTI

ALLEGATO N. 2

PORTAFOGLI
Movimento dei capitali n.
(importi i.

Esercizio	Capitali in vigore al principio dell'esercizio	ESTINZIONI VERIFICATE NEL QUINQUENNIO								
		Riduzioni	%	Risciosioni (2)	%	Riscatti	%	Sinistri (2)	%	Scadenze (2)
Assicurazioni Individuali										
1986	10.933.421.395	72.017.608	0,64	429.724.191	4,06	168.190.937	1,51	18.346.712	0,16	120.931.392
1987	14.464.696.508	68.712.258	0,47	364.464.166	2,66	150.601.729	1,03	21.371.416	0,15	183.850.342
1988	18.978.857.675	59.072.209	0,31	272.561.784	1,44	177.317.233	0,93	31.046.373	0,16	151.587.028
1989	22.160.911.819	86.027.271	0,39	491.496.414	2,22	216.861.284	0,98	29.801.019	0,13	195.570.546
1990	25.113.341.194	110.025.038	0,44	671.120.843	2,67	285.465.342	1,14	40.346.933	0,16	411.771.947
Assicurazioni Collettive										
1986	2.544.144.896	84.644.257	3,33	27.813.367	1,09	163.988.040	6,45	10.588.707	0,42	1.979.346.325
1987	3.028.844.248	39.892.017	1,32	69.391.004	2,30	129.498.620	4,29	8.168.251	0,27	2.487.826.039
1988	2.884.587.392	41.800.395	1,45	243.729	0,01	200.568.048	6,95	12.114.811	0,42	2.717.095.254
1989	3.260.614.150	348.205.101 (5)	10,68	2.034.371	0,06	206.198.671	6,32	16.599.020	0,51	3.320.722.639
1990	3.308.881.906	83.037.104	2,51	3.441.637	0,10	167.046.084	5,05	15.557.064	0,47	4.027.098.092

(1) Al netto delle riassicurazioni passive

(2) Al lordo delle assicurazioni temporanee di gruppo di durata monoennale entrate ed uscite nell'esercizio.

(3) Ed in corso di perfezionamento, al netto delle annullazioni per trasformazione.

(4) Gli ingressi per cause varie sono al lordo degli importi per adeguamento dei capitali delle polizze «Moneta Forte» e «Indicizzate».

(5) Il movimento relativo alle riduzioni dell'esercizio 1989 del portafoglio collettive risente della riduzione di due grandi collettive in corso di riattivazione.

XII LEGISLATURA - DISEGNI DI LEGGE E RELAZIONI - DOCUMENTI

PIRELLA (1)
 quinquennio 1986 - 1990
 (migliaia di lire)

ALLEGATO N. 2

1986 - 1990					INGRESSI VERIFICATISI NEL QUINQUENNIO 1986 - 1990				Capitali in vigore alla fine dell'esercizio
%	Varie	%	Totale estinzioni	%	Produzione perfezionata nell'esercizio (2) (3)	Riattivazioni	Derivate e varie (4)	Totale ingressi	
1,10	164.712.192	1,39	973.923.832	9,17	4.162.135.336	1.962.706	341.100.103	4.985.198.145	14.464.696.588
1,27	129.865.093	0,90	918.865.884	6,48	5.276.695.746	3.252.550	145.077.875	5.428.806.171	18.978.857.675
0,80	100.852.963	0,53	792.437.590	4,18	3.640.984.064	9.400.628	332.107.042	3.982.491.734	22.168.911.819
0,88	273.326.554	1,23	1.293.883.888	5,83	3.748.088.199	21.631.907	475.792.359	4.245.512.465	25.113.341.196
1,64	81.994.672	0,33	1.688.724.775	6,37	3.531.196.388	3.729.289	687.509.284	4.221.434.961	27.735.851.382
77,80	14.549.331	0,57	2.288.938.837	89,65	2.633.365.253	61.325.641	62.938.485	2.757.629.379	3.828.844.248
82,36	43.355.224	1,44	2.778.131.155	91,97	2.601.885.028	6.940.139	33.049.132	2.641.874.299	2.884.587.392
94,19	24.086.874	0,84	2.995.989.111	103,86	3.239.899.775	12.144.020	119.892.074	3.371.935.869	3.268.614.158
101,84	43.404.311	1,33	3.937.164.113	120,75	3.736.129.145	30.740.615	218.562.109	3.985.431.869	3.388.881.986
121,71	16.058.424	0,49	4.312.238.485	130,32	4.479.162.303	13.530.061	74.711.947	4.567.404.311	3.564.847.812

XII LEGISLATURA - DISEGNI DI LEGGE E RELAZIONI - DOCUMENTI

ALLEGATO N. 3

PORTAFOGLIO
Stato del Portafoglio al 31 dicembre 1990

(importi in

PORTAFOGLIO FORMA ASSICURATIVA LINEA PRODOTTO	NUMERO DEI CONTRATTI	PRESTAZIONI ASSICURATE		CAPITALI CASO MORTE
		a premio annuo	a premio unico	
ASSICURAZIONI INDIVIDUALI				
Linea Moneta Forte				
Vite intere	4	388.992	—	389.702
Miste	230.994	4.449.369.756	510.531.403	4.758.200.315
Tipi misti	16.720	31.233.386	—	179.105.988
Capitali differiti	4.928	99.266.487	3.652.469	14.871.145
Rendite differite vitalizie	22.756	37.036.302	6.948.272	361.182.836
Rendite vitalizie immediate	551	—	310.885	—
Totale Linea Moneta Forte	capitali	252.646	4.580.238.621	4.952.567.150
	rendite	23.307	37.036.302	361.182.836
Linea Fondo INA				
Miste	988.835	18.044.766.290	119.502.021	18.273.659.000
Tipi misti	2.820	—	25.559.016	38.476.156
Rendite differite vitalizie	3.013	2.942.878	11.027	15.267.367
Totale Linea Fondo INA	capitali	991.655	18.044.766.290	18.312.135.156
	rendite	3.013	2.942.878	15.267.367
Linea Fondo Valute Estere				
Miste	5.143	95.838.252	991.040	96.983.904
Tipi Misti	24	—	72.078	108.286
Totale Linea Fondo Valute Estere	capitali	5.167	95.838.252	97.092.190
Linea Adeguabili				
Vite intere	942	9.008.022	1.494.787	12.023.000
Miste	145.274	395.355.848	28.514.886	417.058.375
Rendite differite vitalizie	11.949	6.671.417	658.907	62.987.899
Rendite vitalizie immediate	275	—	375.176	—
Totale Linea Adeguabili	capitali	146.216	404.363.870	429.081.375
	rendite	12.224	6.671.417	62.987.899
Linea Azione Sicura				
Miste Azione Sicura	3.360	—	14.584.438	17.559.822
Totale Linea Azione Sicura	capitali	3.360	14.584.438	17.559.822
Linea Euro Scudo				
Miste in Ecu	83	—	526.468	488.563
Totale Linea Euro Scudo	capitali	83	526.468	488.563
Altre Linee Prodotto				
Vite intere	6.173	1.383.931	3.320.277	4.701.916
Temporanee	71.955	3.749.370.635	17.214.127	3.776.477.963
Miste	34.208	24.949.704	6.036.673	30.896.647
Tipi misti	16.372	20.113.684	4.407.791	19.995.327
Capitali differiti	9.472	1.399.071	3.023.669	1.369.132
Altre forme	85.518	54.189.037	14.299.559	55.037.282
Rendite differite vitalizie	18.237	1.826.579	437.778	18.679.918
Rendite vitalizie immediate	9.577	—	1.067.817	—
Totale Altre Linee Prodotto	capitali	223.698	3.851.406.062	3.888.478.267
	rendite	27.814	1.826.579	18.679.918

XII LEGISLATURA - DISEGNI DI LEGGE E RELAZIONI - DOCUMENTI

DIRETTO
al netto delle riassicurazioni passive
migliaia di lire)

ALLEGATO N. 3

PREMI ANNUALI DI TARIFFA	PREMI ANNUALI PURI	RISERVE MATEMATICHE		TOTALE RISERVE MATEMATICHE	RISERVE SPESE DI GESTIONE	RISERVE MATEMATICHE DI INVENTARIO
		a premio annuo	a premio unico			
18.812	16.504	36.047	710	36.757	—	36.757
297.860.282	252.528.799	1.264.043.952	537.319.912	1.801.363.864	10.355.840	1.811.719.704
3.033.537	1.973.341	10.928.245	671.235	11.599.480	—	11.599.480
8.122.075	6.913.057	8.364.011	3.411.892	11.775.903	21.221	11.797.124
37.082.805	32.321.289	273.198.033	94.506.259	367.704.292	2.951.470	370.655.762
—	—	—	2.874.269	2.874.269	35.929	2.910.198
309.034.706	261.431.701	1.283.372.255	541.403.749	1.824.776.004	10.377.061	1.835.153.065
37.082.805	32.321.289	273.198.033	97.380.528	370.578.561	2.987.399	373.565.960
1.255.289.673	1.050.240.477	5.163.833.113	215.476.943	5.379.310.056	2.788.363	5.382.098.419
—	—	—	26.622.525	26.622.525	583.790	27.206.315
5.179.435	4.364.436	11.605.245	365.306	11.970.551	90.128	12.060.679
1.255.289.673	1.050.240.477	5.163.833.113	242.099.468	5.405.932.581	3.372.153	5.409.304.734
5.179.435	4.364.436	11.605.245	365.306	11.970.551	90.128	12.060.679
7.548.711	6.409.036	8.294.371	1.145.652	9.440.023	37.378	9.477.401
—	—	—	74.531	74.531	3.828	78.359
7.548.711	6.409.036	8.294.371	1.220.183	9.514.554	41.206	9.555.760
354.563	276.884	6.189.634	1.074.891	7.264.525	141.100	7.405.625
17.468.032	13.917.984	238.762.935	24.363.804	263.126.739	1.302.464	264.429.203
2.866.503	2.470.458	57.656.352	5.477.320	63.133.672	669.362	63.803.034
—	—	—	3.095.840	3.095.840	32.271	3.128.111
17.822.595	14.194.868	244.952.569	25.438.695	270.391.264	1.443.564	271.834.828
2.866.503	2.470.458	57.656.352	8.573.160	66.229.512	701.633	66.931.145
—	—	—	16.437.401	16.437.401	454.058	16.891.459
—	—	—	16.437.401	16.437.401	454.058	16.891.459
—	—	—	419.446	419.446	17.062	436.508
—	—	—	419.446	419.446	17.062	436.508
47.929	34.178	798.969	2.508.193	3.307.162	29.507	3.336.669
22.802.119	14.166.235	19.604.083	835.060	20.439.143	76.673	20.515.816
983.052	751.217	19.564.938	5.839.834	25.404.772	244.820	25.649.592
635.266	516.981	16.122.780	3.493.938	19.616.718	20.392	19.637.110
43.151	37.080	1.062.740	2.274.781	3.337.521	17.939	3.355.460
1.594.836	1.231.992	29.383.841	10.432.803	39.816.644	89.178	39.905.822
464.028	390.997	15.536.720	4.242.654	19.779.374	398.248	20.177.622
—	—	—	10.153.542	10.153.542	116.335	10.269.877
26.106.353	16.737.683	86.537.351	25.384.609	111.921.960	478.509	112.400.469
464.028	390.997	15.536.720	14.396.196	29.932.916	514.583	30.447.499

(Segue)

XII LEGISLATURA - DISEGNI DI LEGGE E RELAZIONI - DOCUMENTI

Segue ALLEGATO N. 3

PORTAFOGLIO
 Stato del Portafoglio al 31 dicembre 1991
(importi in

PORTAFOGLIO FORMA ASSICURATIVA LINEA PRODOTTO	NUMERO DEI CONTRATTI	PRESTAZIONI ASSICURATE		CAPITALI CASO MORTE
		a premio annuo	a premio unico	
ASSICURAZIONI COLLETTIVE				
Linea Moneta Forte				
Miste	5.246	25.037.673	881.209	25.981.571
Tipi misti	678.651	1.347.617.081	1.493.092.000	1.771.862.771
Rendite differite vitalizie	25.097	267.388	1.595.240	15.179.864
Rendite vitalizie immediate	212	—	355.716	—
Totale Linea Moneta Forte	capitali 683.897	1.372.654.754	1.493.973.209	1.797.844.342
	rendite 25.309	267.388	1.950.956	15.179.864
Linea Fondo INA				
Miste	148	—	886.974	888.389
Rendite differite vitalizie	475	—	133.400	2.329.837
Totale Linea Fondo INA	capitali 148	—	886.974	888.389
	rendite 475	—	133.400	2.329.837
Linea Adeguabili				
Vite intere	7	18.762	1.061	22.683
Miste	24	330.816	578	558.960
Tipi misti	35.146	18.700.006	29.137.196	40.068.267
Rendite differite vitalizie	32	4.813	34.647	358.724
Rendite vitalizie immediate	42	—	126.831	—
Totale Linea Adeguabili	capitali 35.177	19.049.584	29.138.835	40.649.910
	rendite 74	4.813	161.478	358.724
Altre Linee Prodotto				
Vite intere	2.414	20.009.981	25.901	20.035.882
Temporanee	9.430	50.442.416	75.120.667	125.563.033
Miste	1.554	769.225	69.236	802.091
Tipi misti	165.866	86.765.170	161.218.390	219.657.860
Capitali differenti	85	61.603	1.701	35.327
Altre forme	73.525	144.068.267	25.936.196	104.106.998
Rendite differite vitalizie	10.917	15.924	87.418	5.422.824
Rendite vitalizie immediate	1.867	—	262.438	—
Totale Altre Linee Prodotto	capitali 252.874	302.116.662	262.372.091	470.201.191
	rendite 12.784	15.924	349.856	5.422.824
Capitalizzazioni	6.234	1.123.568	3.564.017	—
Fondi speciali di previdenza	2.451.352	25.003.465	58.852.238	83.855.703
Riserva prestazioni aggiuntive assicurati	—	—	—	—
Riserva sovrappremi aggravamento rischio	—	—	—	—
Riserva per assicurazioni complementari	—	—	—	—
Totale capitali assicurati	5.052.507	28.696.581.128	2.602.518.066	30.090.842.058
Totale rendite assicurate	105.000	48.765.301	12.405.552	481.409.269
TOTALE GENERALE	5.157.507	—	—	30.572.251.327
RIASSICURAZIONI ATTIVE				
Capitali	5.107	167.763.239	1.184.738	140.786.069
Rendite	11	216	589	1.970

XII LEGISLATURA - DISEGNI DI LEGGE E RELAZIONI - DOCUMENTI

DIRETTO
Il netto delle riassicurazioni passive
(migliaia di lire)

Segue ALLEGATO N. 3

PREMI ANNUI DI TARIFFA	PREMI ANNUI PURI	RISERVE MATEMATICHE		TOTALE RISERVE MATEMATICHE	RISERVE SPESE DI GESTIONE	RISERVE MATEMATICHE DI INVENTARIO
		a premio annuo	a premio unico			
2.003.975	1.759.540	2.757.616	943.898	3.701.514	39.495	3.741.009
51.810.783	43.527.051	233.632.757	1.302.938.178	1.536.570.935	34.973.032	1.571.543.967
470.225	410.546	491.324	15.285.340	15.776.664	639.129	16.415.793
—	—	—	4.598.028	4.598.028	10.805	4.608.833
53.814.758	45.286.591	236.390.373	1.303.882.076	1.540.272.449	35.012.527	1.575.284.976
470.225	410.546	491.324	19.883.368	20.374.692	649.934	21.024.626
—	—	—	888.389	888.389	22.704	911.093
—	—	—	2.387.743	2.387.743	97.560	2.485.303
—	—	—	888.389	888.389	22.704	911.093
—	—	—	2.387.743	2.387.743	97.560	2.485.303
703	692	14.368	882	15.250	174	15.424
20.170	18.104	374.476	423	374.899	2.644	377.543
689.181	561.315	6.742.719	20.779.645	27.522.364	702.635	28.224.999
1.862	1.859	36.647	322.077	358.724	3.623	362.347
—	—	—	846.829	846.829	8.841	855.670
710.054	580.111	7.131.563	20.780.950	27.912.513	705.453	28.617.966
1.862	1.859	36.647	1.168.906	1.205.553	12.464	1.218.017
759.652	920.125	5.355.053	21.684	5.376.737	216	5.376.953
319.149	244.315	590.277	12.542.668	13.132.945	52.092	13.185.037
25.743	21.669	539.283	55.947	595.230	37.057	632.287
2.959.977	2.730.832	36.123.852	123.992.630	160.116.482	1.019.628	161.136.110
1.067	907	34.676	1.261	35.937	7	35.944
636.516	614.649	88.577.837	14.898.601	103.476.438	743.260	104.219.698
2.154	1.857	69.128	5.382.540	5.451.668	1.939	5.453.607
—	—	—	2.025.786	2.025.786	7.690	2.033.476
4.702.104	4.532.497	131.220.978	151.512.791	282.733.769	1.852.260	284.586.029
2.154	1.857	69.128	7.408.326	7.477.454	9.629	7.487.083
32.950	32.950	698.489	3.153.915	3.852.404	—	3.852.404
2.130.050	1.991.397	25.003.465	58.852.238	83.855.703	—	83.855.703
—	—	—	98.767.818	98.767.818	—	98.767.818
—	—	—	4.978.224	4.978.224	—	4.978.224
—	—	—	10.661.984	10.661.984	—	10.661.984
1.677.191.954	1.401.437.511	7.187.434.527	2.505.881.936	9.693.316.463	53.776.557	9.747.093.020
46.067.012	39.961.442	358.593.449	151.563.533	510.156.982	5.063.330	515.220.312
1.723.258.966	1.441.398.953	7.546.027.976	2.657.445.469	10.203.473.445	58.839.887	10.262.313.332
723.041	606.168	16.818.663	58.189	16.876.852	1.021	16.877.873
25	21	1.970	3.787	5.757	44	5.801

XII LEGISLATURA - DISEGNI DI LEGGE E RELAZIONI - DOCUMENTI

ALLEGATO N. 4

CESSIONI
Movimento dei capitali nel
(importi in

Esercizio	Capitali in vigore al principio dell'esercizio	ESTINZIONI VERIFICATE NEL QUINQUENNIO									
		Riduzioni	%	Rescissioni	%	Riscatti	%	Sinistri	%	Scadenze (2)	%
1985	3.991.700.012	27.004.872	0,68	136.596.921	3,42	47.430.382	1,19	8.507.380	0,21	692.822.858	17,36
1986	5.185.406.287	27.150.334	0,52	147.180.877	2,84	54.502.967	1,05	11.296.852	0,22	1.335.109.179	25,75
1987	6.921.380.648	27.928.903	0,40	170.423.406	2,46	53.328.678	0,77	17.650.655	0,26	1.968.895.645	28,45
1988	8.471.960.136	27.217.597	0,32	203.264.881	2,40	63.484.756	0,75	17.552.843	0,21	2.214.214.645	26,14
1989	9.567.531.660	29.619.889	0,31	224.925.649	2,35	72.110.523	0,75	16.793.734	0,18	2.282.730.777	23,86

(1) Al netto delle riassicurazioni passive.

(2) Al lordo delle assicurazioni temporanee in caso di morte monoannuali.

(3) Ed in corso di perfezionamento, al netto delle annullazioni per trasformazione.

XII LEGISLATURA - DISEGNI DI LEGGE E RELAZIONI - DOCUMENTI

LEGALI (1)
 quinquennio 1985-1989
 (migliaia di lire)

ALLEGATO N. 4

1985 - 1989				INGRESSI VERIFICATISI NEL QUINQUENNIO 1985-1989				Capitali in vigore alla fine dell'esercizio
Varie	%	Totale esenzioni	%	Produzione perfezionata nell'esercizio (3)	Riattivazioni	Derivate e varie	Totale ingressi	
57.171.765	1,43	969.534.178	24,29	2.121.175.196	3.534.852	38.522.405	2.163.232.453	5.185.406.287
106.399.466	2,05	1.681.639.675	32,43	3.401.595.729	5.413.674	10.604.633	3.417.614.836	6.921.380.648
104.013.352	1,30	2.342.240.639	33,84	3.826.574.748	4.268.259	61.977.120	3.892.820.127	8.471.960.136
137.445.884	1,62	2.663.180.606	31,44	3.686.831.872	4.353.997	67.566.261	3.758.752.130	9.567.531.660
69.282.790	0,72	2.695.463.362	28,17	4.398.966.077	6.625.917	95.227.681	4.900.819.675	11.372.887.973

XII LEGISLATURA - DISEGNI DI LEGGE E RELAZIONI - DOCUMENTI

ALLEGATO N° 5

CESSIO'
Riassunto generale delle riserve sui contra
(importi)

CATEGORIE	NUMERO DEI CONTRATTI	CAPITALI ASSICURATI	
		a premio annuo	a premio unico
Assicurazioni a vita intera a premio vitalizio, a premio temporaneo ed a premio unico	258.697	623.231.219	430.458.134
Assicurazioni miste e termine fisso a premio annuo ed a premio unico	3.801.966	6.184.711.727	146.226.786
Assicurazioni combinate di capitali e rendite, tipi misti a premio annuo ed a premio unico	1.368.847	288.192.278	42.759.888
Assicurazioni temporanee varie caso morte a premio annuo ed a premio unico	870.992	1.842.209.906	1.622.763.355
Assicurazioni di capitali differiti a premio annuo ed a premio unico	28.924	3.978.155	1.512.114
Assicurazioni di forme crescenti a premio annuo ed a premio unico	179.664	109.348.306	4.310.662
Assicurazioni varie a premio annuo ed a premio unico	58.512	9.565.464	63.619.979
Assicurazioni di rendite vitalizie differite a premio annuo ed a premio unico	2.549.967	—	—
Assicurazioni di rendite vitalizie immediate	21.283	—	—
TOTALE	9.138.852	9.061.237.055	2.311.650.918
		11.372.887.973	

(1) Al netto delle rassicurazioni passive.

(2) I dati esposti nelle tabelle riassuntive a pagg. 33 e 34 della relazione del Consiglio di Amministrazione sono aggiornati al 31 dicembre 1990.

XII LEGISLATURA - DISEGNI DI LEGGE E RELAZIONI - DOCUMENTI

EGALI (1)
in vigore al 31 dicembre 1989 (2)
(migliaia di lire)

ALLEGATO N. 5

RENDITE ASSICURATE	PREMI ANNUI DI TARIFFA	RISERVE MATEMATICHE		RISERVE MATEMATICHE IN BASE AI PREMI PURI	RISERVE SPESE DI GESTIONE
		a premio annuo	a premio unico		
—	11.450.045	48.522.806	5.453.459	53.976.265	556.863
—	332.782.264	1.153.348.100	96.213.178	1.249.561.278	1.035.834
—	15.770.777	147.418.889	34.366.735	181.785.624	141.792
—	15.999.383	20.182.501	8.027.170	28.209.671	624.478
—	161.379	2.546.245	1.181.191	3.727.436	7.685
—	3.464.997	49.605.699	3.325.547	52.931.246	25.629
—	484.244	509.697	9.152.232	9.661.929	1.154
261.456.645	180.307.017	824.288.712	212.094.096	1.036.382.808	2.797.171
938.918	—	—	11.599.367	11.599.367	56.078
262.395.563	560.420.106	2.246.422.649	381.412.975	2.627.835.624	5.246.684
		2.627.835.624		2.633.082.308	

XII LEGISLATURA - DISEGNI DI LEGGE E RELAZIONI - DOCUMENTI

ALLEGATO N. 6

PROPRIETÀ IMMOBILIARI

Gestione per le assicurazioni sulla vita e per le operazioni di capitalizzazione

STATO PATRIMONIALE - ESERCIZIO 1990

IMMOBILI DESTINATI ALL'ESERCIZIO DELL'IMPRESA	Costo storico	Spese incrementative	Rivalutazioni	INVID	Valore complesivo
ANCONA Via Menicucci	17.103.043	560.242	23.602.199	—	41.265.484
BARI Via Principe Amedeo 25	15.221.109	89.304	19.912.508	—	35.222.921
BOLOGNA Via Pignatari 3	9.244.079	145.277	30.097.400	—	39.486.756
BOLZANO Via Ospedale 2	2.422.442	—	7.901.293	—	10.323.735
Via Rosmini 44	97.537	—	985.598	—	1.083.135
BRESCIA Piazza della Vittoria 12	5.263.481	173.723	10.785.730	—	16.222.934
CAGLIARI Viale Regina Margherita	4.643.987	—	4.157.883	—	8.801.870
CATANIA Corso Sicilia - Lotto N	18.413.028	3.284	23.778.854	—	42.195.166
COSENZA Corso Umberto - Via Trento 24	3.412.542	—	4.473.606	—	7.886.148
FIRENZE Piazza Stazione 2-4	1.727.823	36.215	23.711.526	—	25.475.564
GENOVA Piazza Dante 6	171.459.869	3.958.566	401.964.792	—	577.383.227
MESTRE Piazzale Leonardo da Vinci 8	37.511.993	854.386	49.994.309	—	88.360.688
MILANO Via Agnello - Via S. Paolo	306.411.158	937.676	415.967.860	—	723.316.694
MODENA P.zza Matteotti 15 - Via Canaceto	6.053.006	1.779	6.842.194	—	12.896.979
NAPOLI Piazza Carità 32	5.041.284	215.132	34.521.814	—	39.778.230
NOVARA Corso Cavour 2-4	2.379.544	142.196	12.493.452	—	15.015.192
PALERMO Piazza Ungheria	33.479.356	1.026.445	34.792.729	—	69.298.530
PERUGIA Via Baglioni - Via Balbo	19.815.251	732.732	23.643.018	—	44.191.001
PESCARA Corso V. Emanuele 310-320-322	12.060.820	90.838	16.642.389	—	28.794.047

XII LEGISLATURA · DISEGNI DI LEGGE E RELAZIONI · DOCUMENTI

Segue ALLEGATO N. 6

IMMOBILI DESTINATI ALL'ESERCIZIO DELL'IMPRESA	Costo storico	Spese incrementative	Rivalutazioni	INVM	Valore complessivo
PISA Via Gramsci 3	4.060.400	—	5.490.693	—	9.551.093
ROMA Via Sardegna - Via Campanile	18.878.910	544.547	21.435.267	—	40.858.724
Via del Trizone 53	18.067.254	153.510	24.321.165	—	42.541.929
Via Bissolati 23 - Via Umbria 2 - Via Salustiana 31 - Via S. Nicola da Tolentino	2.404.299.782	2.730.612.752	2.234.998.021	—	7.369.910.555
Via Salustiana 31 - Via Priuli (Salone Conferenze)	2.338.344.813	2.101.902.136	3.468.084.623	—	7.908.331.572
Via del Trizone 181 - Via dei Marconi	72.844.059	918.917	565.918.440	—	639.681.416
Via Val d'Osola 86 - Via Valassina 49 - Via delle Viole	92.427.003	118.881	117.686.060	—	210.231.944
Via Piemonte 38 - Ang. Via Salustiana	40.588.045.000	691.955.987	—	—	41.280.000.987
SALERNO Corso Vittorio Emanuele	9.925.183	92.093	13.659.819	—	23.677.095
TORINO Via Roma 101 - Via M. Vittoria 1	4.382.629	436.314	12.367.758	—	17.186.701
Via dei Mille - Via Dora	2.358.066	18.712	3.237.307	—	5.614.085
TRIESTE Piazza Dalmazia 3 - Via Carducci	8.890.345	115.374	9.943.791	—	18.949.510
VERONA Corso Porta Nuova 11	2.933.020	1.025.010	24.550.880	—	28.508.910
TOTALI	46.237.217.816	5.536.862.828	7.647.962.978	—	99.422.042.822
IMMOBILI AD USO DI TERZI					
ALBA Piazza Cristo Re	265.588.028	—	179.223.119	12.585.000	457.396.147
ALESSANDRIA Via Damiano Chiesa 1 Via Carrob	153.137.984	4.922.174	3.328.462.992	23.026.850	3.509.550.000
Via Fas di Bruno	215.601.066	2.713.200	1.997.204.134	31.881.600	2.247.400.000
Corso Roma Angolo Via Modena	577.499.044	4.900.425	524.976.905	30.572.867	1.137.949.241
ALTAMURA Viale Regina Margherita 80	285.181.315	5.773.268	2.099.220.717	19.424.700	2.409.600.000
Viale Mura Megalocle 1	260.241.379	1.516.840	2.927.533.881	37.407.900	3.226.700.000
Viale Mura Megalocle 3-5	613.990.318	3.282.314	8.741.882.368	56.845.000	9.416.000.000
Piazza Unità d'Italia	671.562.302	85.680	341.270.788	21.351.000	1.034.269.770
ANCONA Via della Loggia 4-6	1.407.148.059	4.003.680	991.598.574	13.502.305	2.416.252.618
Via Menicucci	157.417.804	5.156.518	217.236.568	19.319.000	399.129.890

XII LEGISLATURA - DISEGNI DI LEGGE E RELAZIONI - DOCUMENTI

Segue ALLEGATO N. 6

IMMOBILI AD USO DI TERZI	Costo storico	Spese incrementative	Rivisitazioni	INVM	Valore complesivo
ANCONA Piazza Roma 17	514.902.844	—	182.020.304	28.995.500	725.918.648
AOSTA Piazza Stanoe - Avenue du Conseil du Commis 32	154.681.246	166.600	197.078.414	14.739.600	366.665.860
AREZZO Via G. Monaco	49.754.876	163.849.467	120.153.767	20.791.610	354.549.720
Via Casalpino 31-35	208.124.413	3.486.089	281.127.528	36.286.000	529.024.030
ASCOLI PICENO Via A. Caci 7	20.115.863	214.493.637	262.624.839	40.588.941	537.823.280
Corso Vittorio Emanuele 37	117.643.161	1.699.200	160.876.103	32.101.377	312.319.841
ASTI Via Aliberti 2 - Piazza Statuto	33.806.027	35.345.049	478.845.135	68.126.000	616.122.211
Via Cavour - Via Emanuele Filiberto	818.047.438	1.063.860	4.735.300.502	42.588.200	5.597.000.000
AVELLINO Via Due Principati 11 - Piazza della Libertà - Via Manzoni - Via Cascino	1.025.247.879	99.166.800	322.423.600	38.374.400	1.445.212.679
AVEZZANO Corso della Libertà	551.380.850	2.601.000	—	—	553.981.850
BARI Via Abate Gumma 93	626.709.024	16.172.677	854.581.826	111.869.750	1.609.333.277
Via Brigata Regina	2.689.537.267	18.512.492	12.768.235.958	531.997.000	16.007.882.717
Via Conte Cavour - Via G. Toma	740.293.318	40.409.849	1.002.332.247	102.614.000	1.885.649.414
Via Dalmaza	1.090.610.097	10.506.786	1.482.402.147	176.946.300	2.760.465.330
Lungomare N. Sauro	42.263.593	188.506.204	363.645.261	47.125.300	641.540.558
Via Principe Amedeo 25	472.634.958	5.290.104	618.308.915	92.149.600	1.188.383.577
Via Quintino Sella 32	1.180.097.729	16.860.862	1.440.418.387	100.861.300	2.738.238.278
IV ^a Traversa - Viale Re David	379.258.995	8.686.001	501.555.766	51.306.100	940.806.862
Via Einaudi - Via della Costruente	2.281.857.616	35.162.963	1.588.300.331	81.858.500	3.987.179.410
BARLETTA Piazza Roma 16	144.439.700	3.213.000	192.748.050	21.018.150	361.418.900
BASSANO DEL GRAPPA Piazza Cadorna - Via T. Vecchio - Salita G.B. Bracchi	406.628.220	500.132	558.456.826	45.467.050	1.011.052.228
BELLUNO Via Matteotti 3	167.259.610	51.145.298	213.822.726	94.532.900	526.760.534
BENEVENTO Via Calore - Corso Vittorio Emanuele	617.539.195	5.947.006	644.136.373	266.056.800	1.533.679.374
Via delle Rose - Via Pace Vecchia	2.055.534.290	83.521.871	13.446.592.339	277.426.500	15.863.075.000

XII LEGISLATURA - DISEGNI DI LEGGE E RELAZIONI - DOCUMENTI

Segue ALLEGATO N. 6

IMMOBILI AD USO DI TERZI	Costo storico	Spese incrementative	Rivalutazioni	INVIDM	Valore complessivo
BENEVENTO					
Via Carlo Torre 3	18.444.226	—	234.625.774	3.730.000	256.800.000
BERGAMO					
Via Camozzi 3	469.829.379	2.032.616	126.551.205	10.977.100	609.390.300
Via Ortigara 7	187.229.967	—	149.575.686	6.864.700	343.670.353
Via Tarzetti - Via G. Pascoli 3	3.102.668.327	205.485.343	4.002.675.378	125.231.000	7.436.060.048
Via G. D'Alzino	5.533.976.470	42.787.826	3.791.829.620	197.489.300	9.566.083.216
BIELLA					
Via Lomana - Via Grazzi	409.651.676	3.427.900	8.688.411.024	53.809.400	9.155.300.000
Via P. Micca	686.673.327	8.110.640	627.412.981	354.847.600	1.677.044.548
Viale Itaha	1.219.853.658	14.021.890	4.970.053.252	46.321.200	6.250.250.000
BOLOGNA					
Via del Lavoro - Via A. Sacco	1.312.247.915	44.411.447	17.811.318.638	219.522.000	19.387.500.000
Viale A. Manzoni	3.186.027.883	92.863.048	18.647.571.486	165.839.322	22.092.301.739
Via Pignatari 1 (Piazza Notari)	1.095.212.374	380.800	684.226.182	20.839.092	1.800.658.448
Via Pignatari 3	129.555.913	34.440.455	421.815.515	118.226.779	704.038.662
Via C. Barzani 1 - Via U. Bassi	55.096.279	149.808.467	822.149.794	100.192.500	1.127.247.040
Piazza Calderini 4	132.658.961	54.320.445	405.407.678	37.362.800	629.749.884
Via dei Poeti 5	235.775.605	36.889.525	323.416.155	40.942.569	637.023.854
Piazza Calderini 6	180.136.965	6.693.020	245.640.000	40.337.072	472.807.057
Via A. Gramsci 3	138.767.669	6.859.160	409.354.727	89.971.000	644.952.556
Via S. Isola 27	315.046.193	115.376.629	428.592.566	62.855.466	921.870.854
Via Parigi 4 - Via dei Gesu 3	461.053.538	2.576.482	630.670.924	51.870.950	1.146.171.894
Via Riva di Reno	556.734.418	8.917.763	768.287.213	45.377.635	1.379.317.029
Via C. Ranzani	914.986.099	3.991.778	1.252.406.151	130.710.302	2.302.094.330
Via Zamboni 1	577.140.835	5.196.730	776.106.968	45.800.000	1.404.244.533
Via Zamboni 16-18 Via Valdonica 1	513.846.542	1.166.200	4.354.810.051	74.149.458	4.943.972.251
BOLZANO					
Piazza della Vittoria 47	36.933.548	8.543.073	502.952.682	121.904.300	670.333.603
Piazza Vittoria 48 - Piazza IV Novembre	49.036.203	359.495	622.304.466	215.783.100	887.483.264
Via Ospedale 2	59.060.852	—	192.639.151	66.100.950	317.800.953
Via Rosmini 44	48.671.023	430.405	491.813.558	148.251.800	689.166.786
BORGO SAN LORENZO					
Via IV Novembre - Via Trento	377.194.480	221.810.083	—	—	599.004.563
BRESCIA					
Via Gualla - Via Galilei - Via S. Crocifissa di Rosa	943.295.292	29.119.654	1.295.171.884	80.416.184	2.350.003.014
Via Montello 39	1.330.685.486	65.322.682	1.779.414.191	78.257.250	3.253.679.609
Via Valle - Via Montello - Via Veneto	2.106.078.416	20.226.128	15.701.106.661	280.537.040	18.107.948.245

XII LEGISLATURA - DISEGNI DI LEGGE E RELAZIONI - DOCUMENTI

Segue ALLEGATO N. 6

IMMOBILI AD USO DI TERZI	Costo storico	Spese incrementative	Rivalutazioni	INVIDI	Valore complessivo
BRESCIA					
Piazza della Vittoria 12	302.542.432	40.723.895	619.958.742	145.303.950	1.108.529.019
Via Maiba 8-12-14 - Ang. San Giovanni Bosco	1.777.967.214	111.242.759	1.199.531.522	—	3.088.741.495
Corso Mameli	1.311.297.678	33.179.795	916.358.633	47.533.800	2.308.369.906
Via Maiba 16	3.713.020.438	121.846.898	2.789.930.612	168.019.000	6.792.816.948
BRESSANONE					
Via Roma 18-20	63.148.999	—	61.303.740	7.940.250	132.392.989
BRINDISI					
Viale Regina Margherita 48	197.433.595	1.789.065	1.202.495.540	11.556.800	1.413.275.000
Via Garibaldi	736.516.732	65.564.687	6.665.976.806	44.441.775	7.512.500.000
Via Santu	330.118.926	8.286.255	407.941.208	40.364.554	786.710.943
Via Quartiere Bozzano - Via Germania	3.214.458.258	17.655.069	13.417.277.353	204.259.320	16.853.650.000
Quartiere Bozzano - Lotto N	1.528.996.478	1.011.500	4.784.718.522	48.973.500	6.363.700.000
BUSTO ARSIZIO					
Viale Duca D'Aosta	1.564.597.263	62.244.908	2.025.915.169	250.981.000	3.903.738.340
CAGLIARI					
Via Giusturco 1	148.380.670	1.828.269	167.007.042	26.494.295	343.710.276
Via Mameli 183	69.048.185	—	92.860.455	16.689.750	178.598.390
Viale Regina Margherita	217.556.355	3.328.300	194.783.867	37.498.475	453.166.997
Via Roma 7-9	192.957.986	—	165.242.606	12.908.915	371.109.507
CALTAGIRONE					
Via Roma 8 - Via Gabelle 7	263.197.513	78.294.603	361.852.577	17.578.525	720.923.218
CALTANISSETTA					
Corso Vittorio Emanuele 109	366.011.781	100.560.950	481.906.875	15.745.000	964.224.606
CAMPOBASSO					
Corso Bucci 46	382.896.694	86.407.485	527.534.384	220.659.700	1.217.498.263
Via S. Giovanni dei Gelsi	7.458.023.670	190.000	1.765.936.330	—	9.224.150.000
CARRARA					
Piazza Garibaldi 1	2.316.769.078	—	1.017.330.922	—	3.334.100.000
CARBONIA					
Piazza Matteotti 2-7 - Via Mannu	13.094.714	46.207.700	3.391.749.986	26.447.600	3.477.500.000
CARPI					
Piazza Garibaldi	526.724.374	59.648.797	428.267.654	31.782.164	1.046.422.989
CASERTA					
Via Roma 72	222.981.662	1.249.500	2.923.122.758	56.246.080	3.203.600.000
CASSINO					
Via Labriola 50-58-62	109.000.000	5.788.160	4.302.420.000	68.391.250	4.485.599.410
Viale Bonomi - Via Arigni	1.485.372.730	4.338.740	6.507.129.030	94.309.500	8.091.150.000
Via Po	547.062.682	2.434.740	1.894.165.578	33.937.000	2.477.600.000

XII LEGISLATURA - DISEGNI DI LEGGE E RELAZIONI DOCUMENTI

Segue ALLEGATO N. 6

IMMOBILI AD USO DI TERZI	Costo storico	Spese incrementative	Rivalutazioni	INVM	Valore complessivo
CATANIA					
Corso Sicilia 24	1.029.810.840	5.835.591	1.264.571.737	119.920.760	2.420.138.928
Corso Sicilia - Lotto N	1.983.003.009	39.303.557	2.560.879.177	74.886.576	4.658.072.319
Largo Paisiello 9	110.165.882	—	148.596.929	23.164.100	281.926.911
Largo Paisiello 5	301.014.930	3.723.400	393.272.799	63.437.433	761.448.562
Via Etnea 353	692.668.225	—	933.203.430	63.163.355	1.689.035.010
Via Etnea - Via Empedocle	1.377.913.564	1.344.700	1.875.554.549	49.679.956	3.304.492.769
CATANZARO					
Piazza Basilica 33	95.868.999	14.612.471	189.894.183	17.591.894	317.967.547
CESANO MADERNO					
Corso Libertà 38	583.334.517	4.708.200	408.052.021	21.183.500	1.017.276.238
CHIANCIANO TERME					
Via Roma	313.534.962	42.958.310	269.149.732	23.198.700	648.841.704
CHIAYARI					
Corso Garibaldi - Corso Assarotti	561.936.053	3.510.500	691.114.138	47.408.250	1.303.968.941
CHieti					
Via B. Spaventa 16	290.586.040	11.150.630	285.102.012	33.082.555	619.921.237
CIRIÉ					
Via P. Braccini	753.526.723	10.256.574	486.598.903	25.504.000	1.275.886.200
CIVITAVECCHIA					
Via G. Marconi	224.936.321	—	2.157.434.679	18.579.000	2.400.950.000
Via G. Carducci - Via Gramsci	2.484.149.445	2.354.900	—	—	2.486.504.345
COMO					
Via F. Rosselli 17 - Piazza XX Settembre	217.594.073	26.111.533	3.094.318.004	68.576.390	3.406.600.000
Via Conciliabolo - Loc. Foligno Via Campani 25	2.452.216.850	3.036.800	1.690.296.350	—	4.145.550.000
CONEGLIANO					
Piazza Verdi - Via IV Novembre	209.599.928	—	279.510.052	13.853.000	502.962.980
COSENZA					
Via Montesanto 22	426.339.970	—	3.650.608.630	44.951.400	4.121.900.000
Corso Umberto - Via Trento 24	334.462.873	—	4.546.457.714	63.297.660	4.944.218.247
CREMA					
Via Matteotti	351.608.867	803.250	479.638.079	31.020.300	863.070.496
CREMONA					
Via Campi 3-11	39.322.079	8.433.221	973.504.833	88.112.600	1.109.372.733
Piazza Roma 6	268.574.093	49.022.064	365.078.020	45.135.240	727.809.417
CUNEO					
Corso Nizza 5	7.710.149	65.450	2.975.988.201	29.135.600	3.012.900.000
Corso Dante 12-14	633.162.660	6.708.030	591.604.697	17.805.435	1.269.280.822
DARFO BOARIO TERME					
Piazza Lorenzini	261.042.370	—	148.040.046	8.711.440	417.793.856

XII LEGISLATURA - DISEGNI DI LEGGE E RELAZIONI - DOCUMENTI

Segue ALLEGATO N. 6

IMMOBILI AD USO DI TERZI	Costo storico	Spese incrementative	Rivalutazioni	INVM	Valore complessivo
ENNA Piazza Umberto I	64.669.395	7.251.503	89.243.765	6.902.015	168.066.678
EMPOLI Via G. Verdi	599.379.511	4.236.281	460.446.526	13.140.600	1.077.202.918
FABRIANO Via Miliani	721.237.130	1.354.319.874	—	—	2.075.557.004
FAENZA Corso Mazzini 97	143.161.351	2.249.800	1.848.708.499	50.180.350	2.044.300.000
FERRARA Largo Castello 28 - Via Frizzi 6 Corso Cavour 5 Corso Cavour 50	99.502.967 572.425.301	4.156.122 3.319.492	360.739.385 777.015.423	29.557.600 50.929.250	493.956.274 1.401.689.466
FIDENZA Via Beremini - Via dei Mille (già palazzo Ballabio)	883.892.155	33.285.100	—	—	917.177.255
FIRENZE Via Amendola - Lungarno Tempio Piazza Sordani 2-4 Piazza Strozzi 1 Piazza Strozzi 4 - Palazzo Strozzi Via Calzaio 8 - Via del Corso 20 - Piazza S. Elisabetta - Via del Corso 18 - Via delle Oche Via Cavour 2 - Via Rocasoli Via Masaccio Via dello Sprone 1 Via Dogali	607.853.775 85.535.967 36.841.533 46.791.720 12.541.824.676 487.422.288 607.950.186 317.722.142 682.433.019	15.502.130 16.205.693 1.681.000 10.395.800 2.025.979.478 14.092.770 57.890.026 1.151.920 6.830.930	832.551.461 1.173.840.289 392.520.185 725.449.193 603.462.360 917.328.240 816.665.181 433.371.708 938.505.291	90.111.245 749.996.075 298.745.940 8.871.600 95.404.805 39.488.327 104.293.168 79.859.215 149.389.707	1.546.018.611 2.025.578.024 729.788.658 791.508.313 15.266.671.119 1.458.331.625 1.586.798.561 832.104.985 1.777.158.947
FIorenzuola d'Arda Vicolo delle Corti - Via Brunani	212.189.976	—	130.576.341	1.890.000	344.656.317
FOGGIA Piazza XX Settembre 17	218.051.940	28.296.141	282.999.967	11.963.100	541.311.148
POLIGNO Largo Carducci 3 Via Umberto I - Ang. Via Garibaldi	72.278.991 3.548.959.492	— 2.462.617	32.049.120 —	6.942.725 —	111.270.836 3.551.422.109
FORLÌ Via Salsatori 1 Piazzale Porta Ravaldino Via Bruni 1-3-5 Via dell'Appennino - Via G. dalle Bande Nere Piazzale Porta Ravaldino	17.860.019 156.771.124 371.670.884 867.456.115 1.651.722.971	— 1.717.765 31.880.725 — 740.080	2.348.370.305 4.199.873.897 438.206.342 1.627.673.885 2.644.736.949	39.169.676 24.037.214 27.879.200 8.970.000 9.000.000	2.405.400.000 4.382.400.000 869.637.151 2.504.100.000 4.306.200.000
FORTE DEI MARMI Via Spiner	310.063.954	—	1.831.698.546	15.137.500	2.156.900.000

XII LEGISLATURA - DISEGNI DI LEGGE E RELAZIONI - DOCUMENTI

Segue ALLEGATO N. 6

IMMOBILI AD USO DI TERZI	Costo storico	Spese incrementative	Rivalutazioni	INVIDI	Valore complessivo
FRASCATI					
Largo Panizza 2	1.419.816	—	6.604.852	2.626.500	10.651.168
Via Candido Galli 14	98.054.061	—	42.917.688	10.317.000	151.288.749
Via L. Bonaparte 1	58.849.233	—	80.862.317	10.615.900	190.327.450
Via Candido Galli 4	214.855.504	6.472.172	253.250.290	10.493.000	485.070.966
Via Candido Galli 12	168.142.975	28.955.866	132.311.620	13.510.985	342.921.446
Piazza Roma 13	802.114.092	214.100	537.498.186	19.500.000	1.399.326.378
FROSINONE					
Via M. Minghetti	123.056.561	833.000	161.295.918	53.252.765	338.438.244
Viale Mazzini	826.165.100	79.080.677	6.342.013.323	40.340.900	7.287.600.000
GALATINA					
Via Poppo - Via Lorenzini	3.988.222.814	11.699.570	1.381.577.616	—	5.381.500.000
GENOVA					
Piazza Dante 6	444.637.395	73.633.555	1.042.393.065	117.610.850	1.678.294.865
Largo Zecca 8-10	143.101.781	187.892.310	650.121.156	110.860.650	1.091.975.897
Via Dante	28.608.586	—	594.335.330	3.836.600	626.790.516
Via IV Novembre 4/A - Via Pammatone	2.184.310.197	50.195.002	2.988.496.270	281.553.950	5.504.555.419
Via XII Ottobre 12	1.156.611.299	2.173.305	1.552.128.345	130.248.100	2.841.161.049
Corso Saffi	287.674.569	3.503.122	1.775.687.322	53.396.200	2.120.261.213
GORIZIA					
Corso Verdi 23	281.147.250	—	310.005.711	6.223.200	597.376.161
Via Roma 26	120.043.915	118.407.954	5.330.686.131	28.212.000	5.597.350.000
GROSSETO					
Corso Carducci 43	89.026.800	—	120.886.620	18.099.620	228.013.040
IGLESIAS					
Via A. Gramsci 8	249.781.132	49.618.240	2.127.598.938	18.651.690	2.445.650.000
IMOLA					
Via Appia 39 - Via Cavour	847.054.921	7.331.360	46.678.479	16.381.210	917.445.970
IMPERIA					
Via della Repubblica	231.086.413	—	312.704.429	20.324.800	564.115.642
ISERNIA					
Via Kennedy 80 140	1.421.046.911	2.939.900	974.770.691	47.509.500	2.446.267.002
L'AQUILA					
Portico S. Bernardino 2	69.693.300	3.236.800	333.762.232	60.035.167	466.727.499
Via di Colle Presure	2.061.154.534	1.844.500	5.149.160.966	72.440.000	7.284.600.000
LA SPEZIA					
Corso Cavour 79	309.465.131	2.083.180	413.181.398	45.298.100	770.027.809
Via Braganza	1.656.390.720	—	2.294.179.280	41.105.000	3.991.675.000
LATINA					
Piazza Dante - Piazza della Libertà 9	821.357.104	74.693.060	521.564.133	62.971.100	1.480.585.397
Via Gramsci 1-4	222.803.108	10.008.070	117.508.956	21.601.800	371.921.934

XII LEGISLATURA - DISEGNI DI LEGGE E RELAZIONI - DOCUMENTI

Segue ALLEGATO N. 6

IMMOBILI AD USO DI TERZI	Costo storico	Spese incrementative	Rivalutazioni	INVIM	Valore complesivo
LATINA					
Piazza Bruno Buozzi 1-12	332.577.921	21.899.445	413.465.728	57.297.800	825.240.894
Piazza Roma	333.436.062	14.989.498	366.106.014	47.145.000	761.676.574
Via Don Morosini	71.739.248	26.806.338	99.299.219	16.842.400	214.687.205
Via Don Luigi Sturzo A-B-C-D-E-F (28-41)	2.120.252.502	46.165.915	8.613.640.483	59.941.100	10.840.000.000
LECCE					
Via Braccio Martello	518.310.111	2.956.000	2.984.894.814	49.689.075	3.555.850.000
Via Duca degli Abruzzi	495.902.635	2.065.000	3.738.760.364	25.522.001	4.262.250.000
Viale Gallipoli 1-3	154.395.927	2.124.000	2.410.058.371	25.346.702	2.591.925.000
Via Giacomo Matteotti 23	140.927.959	2.065.000	1.345.655.048	12.951.993	1.501.600.000
Piazza Augusto Imperatore 16	34.421.187	2.825.100	596.646.679	48.191.600	682.084.566
Via XXV Luglio	396.823.779	24.326.407	2.273.896.314	28.703.500	2.723.750.000
LECCO					
Piazza Cappuccini 9	274.849.178	106.790.015	374.491.179	42.367.950	798.498.322
Piazza Alessandro Manzoni 7	1.177.643.007	4.775.190	532.384.068	15.000.000	1.729.802.265
LEGNANO					
Via Grotto 16-20 - P. Mercato	384.484.188	719.098	439.208.167	31.202.000	855.613.453
Corso Magenta 4-10-16	527.338.193	6.657.804	6.826.718.753	82.485.250	7.443.200.000
LIVORNO					
Via Francesco Crispi 50	537.297.439	238.000	2.812.339.567	89.796.600	3.439.671.606
Via Liverani	952.571.030	28.391.187	1.304.813.507	111.894.100	2.397.669.824
Viale Petrarca 184	1.190.906.727	7.752.600	1.210.965.433	69.307.343	2.478.932.103
Palazzo S. Sebastiano - Via S. Francesco 17	97.995.975	1.285.170	203.286.561	28.051.000	330.618.706
Pal. S. Giulia - Via Di Franco 9	59.040.182	3.935.090	276.503.729	39.775.300	379.254.301
Pal. S. Francesco - Via del Tempo 8	86.403.629	56.729.548	400.091.593	58.638.900	601.863.670
Pal. Galleria - Corso Cairoli	50.666.653	19.516.358	449.118.414	37.689.000	556.990.425
Pal. Teti - Via Di Franco 24	57.703.816	—	76.982.189	22.826.000	157.512.005
Pal. S. Omobono - Via Serristori	74.212.186	708.000	101.876.258	13.564.500	190.360.944
LODI					
Via della Vittoria 1	8.394.335	873.200	1.586.618.655	7.850.000	1.603.736.190
Via IV Novembre - Via F. Rosselli	600.229.432	—	523.582.452	26.526.500	1.150.338.384
LUCCA					
Via Beccaria 29	83.676.312	20.268.810	135.202.766	18.338.100	257.485.988
LUGO					
Via Matteotti 8	182.169.885	—	388.702.417	3.827.698	574.700.000
MACERATA					
Piazza della Libertà 25	67.735.200	—	88.703.364	10.926.180	167.364.744
MANTOVA					
Via Fratelli Rosselli	426.648.707	—	587.807.855	123.985.000	38.441.562
Piazza 90° Fanteria 1-4	636.262.442	2.396.767	857.735.167	186.488.422	1.682.882.798

XII LEGISLATURA - DISEGNI DI LEGGE E RELAZIONI - DOCUMENTI

Segue ALLEGATO N. 6

IMMOBILI AD USO DI TERZI	Costo storico	Spese incrementative	Rivalutazioni	INVID	Valore complessivo
MANTOVA Corso Umberto I 27	9.411.740	—	133.986.629	39.430.293	202.828.662
MARSALA Via Franco e Vito Pellegrino	272.680.833	14.725.110	1.796.344.257	18.349.800	2.102.100.000
MARTINA FRANCA Via A. Figuera 2	759.000.000	—	—	—	759.000.000
MASSA Via Cavour 2	147.303.918	7.876.624	118.777.181	24.373.235	298.330.958
MATERA Via Umberto I 7	21.294.913	20.606.754	141.242.534	14.534.300	197.678.501
MESSINA Via I Settembre 84 - Corso Vittorio Emanuele - Via Cortina del Porto	258.038.438	136.090.300	5.829.592.462	78.478.800	6.302.200.000
Via Cristoforo Colombo	20.063.105	6.895.304	127.017.014	24.225.000	178.202.423
MERANO Corso Libertà	97.712.810	—	116.659.153	8.340.400	222.712.363
MESTRE Piazzale Leonardo da Vinci 8	1.558.743.011	38.019.267	11.065.423.079	163.793.850	12.825.979.207
Corso del Popolo 111	683.170.917	—	942.775.864	48.188.150	1.674.134.931
Corso del Popolo 117	428.859.216	1.449.849	532.811.493	48.653.000	1.011.773.558
Via Piave 161	501.509.877	9.032.100	642.128.387	68.286.200	1.220.956.564
Piazza XXVII Ottobre 48	281.359.711	999.600	343.495.400	34.098.710	659.953.421
MIGLIARO Via Savonarola	5.000	—	225.339.254	855.746	226.200.000
MILANO Via Abbadesse	608.601.336	3.675.930	837.360.510	29.832.500	1.479.470.276
Via Agnello - Via S. Paolo	3.834.280.168	19.102.743	5.205.219.432	297.284.723	9.355.887.066
Via Aureo Lotto I - Via Aureo Lotto II	4.562.559.563	120.266.028	6.090.582.826	446.782.605	11.220.191.022
Via Aporti	136.483.936	867.536	4.732.005.383	31.038.100	4.900.394.955
Via G. Aibroni 9	649.695.355	6.625.980	873.189.742	108.982.429	1.638.493.506
Via Agnello 12	14.939.765.859	2.728.436.028	—	—	17.668.201.887
Via Burolli - Via Barzani	6.534.569.010	24.532.500	7.841.369.844	400.732.600	14.801.203.954
Via Boccaccio 18-20	577.023.337	6.683.120	1.149.354.973	81.478.729	1.814.540.159
Via Camperio	1.608.900.979	5.570.792	751.882.643	42.049.982	2.408.404.396
Via Casati - Via S. Gregorio	1.637.827.916	22.218.364	4.943.957.855	92.112.000	8.696.116.135
Corso Europa 12	1.332.700.184	4.812.320	1.790.194.971	155.376.300	3.283.083.775
Largo Carob - Via Pozzoni - Via Cusani 11 - Via Cusani 13	5.176.861.146	18.394.760	5.843.932.366	459.822.000	11.499.010.272
Via Casati 1	2.096.693.106	3.571.860	2.476.872.634	83.428.200	4.660.565.800
Piazza A. Diaz 6	139.205.867	64.789.300	2.341.750.881	120.090.400	2.665.836.448
Via G. Frua	1.092.867.763	1.786.520	1.491.525.560	82.524.634	2.668.704.477

XII LEGISLATURA - DISEGNI DI LEGGE E RELAZIONI - DOCUMENTI

Segue ALLEGATO N. 6

IMMOBILI AD USO DI TERZI	Costo storico	Spese incrementative	Rivalutazioni	INVIDM	Valore complessivo
MILANO					
Via Giulini 2	59.388.230	2.195.980	703.363.130	75.967.500	840.914.840
Galleria Buenos Aires 4-6	245.853.701	2.986.760	325.218.994	45.531.920	619.591.375
Corso Buenos Aires 64 - Via Sponzini	3.407.563.184	72.265.399	2.960.870.166	121.480.500	6.562.179.249
Via F. Filzi	5.236.030.135	—	7.225.677.386	242.304.550	12.704.012.071
Via Copernico - Via M. Gioia	2.323.163.317	39.186.970	3.149.761.518	112.049.100	5.624.160.905
Via Dora	4.933.946.340	18.897.700	6.725.269.980	237.408.900	11.915.522.920
Corso Indipendenza	2.507.683.998	58.756.445	3.459.206.432	114.344.200	6.139.991.075
Viale Mano - Via Prave	2.656.656.833	36.443.110	3.636.125.706	106.739.500	6.435.965.149
Corso Matteotti 11	705.648.514	12.076.161	1.058.557.891	78.718.107	1.855.000.673
Via Monte di Pietà 1	641.972.192	1.294.460	872.160.515	57.458.100	1.572.885.267
Via Moscovia 47	6.265.614.388	27.086.150	6.511.521.131	333.289.400	13.137.511.089
Via Nazario Sauro	1.548.858.138	49.784.520	1.446.107.998	84.902.500	3.129.653.156
Piazza S. Babila - Corso Venezia 3 - Via Bagutta 11	2.139.828.129	10.853.738	13.050.201.483	203.963.406	15.404.846.756
Via Palazzi - Via Tadino	620.748.547	6.962.000	847.021.429	55.152.500	1.529.884.476
Via Prave 8-10	16.469.882	18.683.540	375.334.091	69.399.500	479.887.013
Via Ranzani 6	320.566.134	2.214.270	415.905.821	40.256.364	778.942.589
Via Rugabella - Corso Italia 13	1.050.322.638	7.271.040	1.392.916.617	89.558.356	2.540.068.651
Via Principe Amedeo 3	2.427.256.986	5.310.000	1.623.377.274	20.042.500	4.075.986.760
Viale Col di Lana	1.047.529.377	—	—	—	1.047.529.377
Piazza Caneva - Via Tolentino	986.563.390	11.772.028	1.322.518.641	121.905.399	2.442.759.458
Via S. Tommaso	80.858.521	6.851.250	265.060.541	30.082.500	382.852.812
Corso Buenos Aires - Secchi - Spallanzani	2.679.512.436	6.897.170	2.148.525.492	77.944.900	4.912.879.998
Corso Sempione 3 - Via Piermarini	1.376.772.693	19.468.890	1.893.013.753	91.656.525	3.380.911.859
Corso Sempione 33	16.073.755	778.459	315.232.099	2.871.515	334.955.828
Corso Sempione 62	801.282.651	17.280.090	1.096.498.079	88.760.300	2.003.821.120
Via Tertuliano 41 - Via G. Cadolini - Via A. Caroncini	1.988.904.970	6.458.755	2.671.584.100	221.807.350	4.888.755.175
Via Tertuliano 35-37-39	7.693.726	—	36.185.972	8.517.500	52.397.198
Via Manzoni 3-5 - Via Turati 6	1.294.862.186	18.042.602	2.286.061.337	299.803.900	3.898.770.025
Via Stampa	1.007.272.870	748.946	1.362.450.531	181.498.300	2.551.970.647
Viale Umbria 76	7.211.482	12.887.990	124.603.635	10.742.700	155.445.807
Via P. Verni 10	296.331.993	4.053.980	1.091.288.404	59.486.600	1.451.160.977
Piazza della Vetra 21	406.237.247	1.003.910	551.038.866	116.744.635	1.075.024.658
Via Visconti di Modrone	3.040.942.801	10.623.100	36.017.237.399	161.196.700	39.230.000.000
Via Vittor Pisani 13	3.547.243.694	10.265.497	3.138.072.089	25.353.800	6.720.935.080
Via S. Vittore 7	1.085.442.664	3.270.496	1.518.787.126	104.527.500	2.712.027.786
Via Zuretti	1.990.192.512	3.430.614	2.607.504.274	129.900.200	4.731.027.600

XII LEGISLATURA - DISEGNI DI LEGGE E RELAZIONI - DOCUMENTI

Segue ALLEGATO N. 6

IMMOBILI AD USO DI TERZI	Costo storico	Spese incrementative	Rivalutazioni	INVIM	Valore complessivo
MODENA					
Piazza Matteotti 15 - Via Canaceto	520.295.350	660.321	588.131.176	92.168.300	1.201.255.147
Piazza Mazzini	1.008.166.411	885.000	857.714.413	37.999.250	1.904.765.074
Torre C - Via Ramusato 144	16.669.643.275	15.630.149	—	—	16.685.273.424
MOLFETTA					
Piazza Margherita di Savoia	1.125.183.510	—	—	—	1.125.183.510
MONCALIERI					
Corso Roma - Ang. San Giovanni Bosco	1.480.719.988	44.098.183	1.414.123.277	112.272.400	3.051.213.848
MONSELICE					
Via Garibaldi - Via Manin	360.076.861	7.687.400	359.297.799	40.101.000	767.163.060
MONTEROTONDO					
Via Salaria km 23,200	2.275.582.064	4.678.500	6.344.579.136	81.510.300	8.706.350
MONZA					
Via Cavallotti	1.415.820.342	19.273.752	1.927.244.892	123.641.000	3.485.979.986
Via Zavattari	379.870.587	25.058.401	513.069.251	47.463.600	965.461.839
NAPOLI					
Riviera di Chiaia 215	1.851.100	—	34.259.918	3.600.100	39.711.118
Via C. Battisti 15	89.533.662	674.968	923.814.414	83.871.900	1.097.894.944
Via Caccastrob. 58	833.012.345	58.316.416	7.515.380.585	69.790.654	8.476.500.000
Piazza Carità 32	276.594.670	11.803.393	1.894.071.145	129.179.400	2.311.648.608
Piazza Eritrea 3	722.807.306	722.170	958.492.812	71.268.444	1.753.290.732
Via N. Garzilli	349.481.163	1.069.949	418.124.918	45.388.200	814.064.230
Via Medina 40	808.089.444	18.588.679	986.657.557	109.935.369	1.923.271.049
Corso Meridionale 51	1.201.797.983	—	1.592.243.007	62.409.153	2.856.450.143
Via Ponte di Tappa 12	814.089.403	—	1.082.583.688	99.908.075	1.996.581.166
Via Tasso 69	224.023.778	13.586.289	8.583.286.028	19.103.905	8.840.000.000
Piazza Trento e Trieste 48	3.986.898	—	88.966.410	13.546.500	106.499.808
NOLA					
Via di Circonvallazione	83.721.773	—	58.605.241	2.771.600	145.098.614
NOVARA					
Corso Cavour 2-4	143.604.749	8.581.503	753.975.972	76.661.000	982.823.224
Viale Aosta - Via Ravenna	5.746.386.130	476.000	4.303.787.870	—	10.050.650.000
Via Aosta Angolo Via Cuneo - Ed. "UVSW-ST"	8.163.001.920	208.850	2.965.039.230	—	11.128.250.000
NUORO					
Via Manzoni - Via S. Francesco - Via Giovanni XXIII	369.449.378	—	505.978.696	32.648.505	908.076.579
ORISTANO					
Via Cagliari - Viale S. Martino - Via Carducci	4.081.971.418	51.321.452	1.641.240.166	53.360.300	5.827.893.336
OSTIA LIDO					
Piazzale Magellano 10	74.822.536	2.437.000	256.997.537	9.307.013	343.564.086

XII LEGISLATURA - DISEGNI DI LEGGE E RELAZIONI - DOCUMENTI

Segue A TO N. 6

IMMOBILI AD USO DI TERZI	Costo storico	Spese incrementative	Rivalutazioni	INVIM	Valore complessivo
OSTIA LIDO					
Piazza Quarto dei Mille	3.588.010.696	53.895.118	4.532.126.167	242.140.922	8.416.172.903
Viale Stella Polare - Via Alghiola	1.980.960.347	54.520.929	2.381.167.839	127.920.375	4.544.569.490
Via Isole Capoverde - Via Tagata	769.455.523	42.440.456	3.336.598.940	170.710.900	4.319.205.819
Via del Greco - Via Bosso	4.144.566.660	30.977.783	—	—	4.175.544.443
PADOVA					
Piazzale Europa - P.ta Concapelli	1.396.148.888	7.502.683	1.926.285.428	101.421.000	3.431.357.999
Corso del Popolo 21	1.180.390.091	17.410.795	1.615.906.138	165.151.505	2.978.858.529
Piazza Insurrezione	24.786.199	9.411.899	304.791.549	61.150.000	400.139.647
Via Ugo Foscolo - Via Valeri	9.457.189.072	—	—	—	9.457.189.072
PALERMO					
Corso V. Emanuele 188	3.403.008.607	464.100	1.999.463.594	86.071.000	5.489.007.301
Via Maqueda	2.044.517.962	—	293.630.499	3.293.000	2.341.441.461
Piazza Ungheria	1.284.605.523	279.862.845	1.334.999.764	70.767.500	2.970.235.632
Piazza V.E. Orlando	3.693.305.356	2.499.000	2.568.776.105	128.827.000	6.393.401.461
PARMA					
Borgo S. Biagio 2	107.546.070	454.369.230	148.414.142	38.256.000	748.585.442
PATERNÒ					
Via G.B. Nicolosi - Via Vacca 28	88.650.000	—	62.055.000	2.931.840	153.636.840
PAVIA					
Corso Bartusi	251.984.961	2.214.190	337.774.979	67.103.000	659.077.130
Via Cavour 59	224.557.443	118.944.368	280.540.866	72.633.350	696.676.027
Via Palestro 20	237.358.534	1.223.720	320.881.799	3.125.900	562.589.953
PERUGIA					
Via Baglioni - Via Balbo	237.525.665	8.783.268	283.409.164	30.840.300	560.558.397
Piazza Italia 2	2.369.188.925	—	1.885.763.205	27.879.600	4.282.831.730
Via della Pescara	8.031.556.623	2.363.137	—	—	8.033.919.760
PESARO					
Via Branca 54	143.654.850	—	193.961.001	26.919.200	364.535.051
PESCARA					
Via L'Aquila	314.872.021	34.605.942	415.054.143	35.485.499	800.017.605
Via Regina Elena 20	11.750.000	—	16.215.000	9.836.680	37.801.680
Corso Vittorio Emanuele - Corso Italia - Via Emilia 7	550.154.300	20.407.221	759.006.624	115.093.647	1.444.661.792
Corso Vittorio Emanuele 310-320-322	825.496.135	72.060.465	4.054.079.086	102.444.954	5.054.080.640
Via Benedetto Croce	1.226.631.808	11.700.041	858.313.965	37.984.100	2.134.629.914
PIACENZA					
Piazza Cavalli 18	88.593.207	692.687	605.470.955	63.421.700	758.178.549
Via Dante Alighieri	693.018.620	595.000	830.899.364	133.871.000	1.658.383.984
PISA					
Corso Italia 58	16.834.051	—	20.619.381	439.000	37.892.432

XII LEGISLATURA - DISEGNI DI LEGGE E RELAZIONI - DOCUMENTI

Segue ALLEGATO N. 6

IMMOBILI AD USO DI TERZI	Costo storico	Spese incrementative	Rivitalizzazioni	INVIDI	Valore compleativo
PISA					
Via Giovanni Pascoli 7	485.120.610	18.003.214	101.871.258	12.149.750	617.144.832
Via Gramsci 3	122.431.806	286.409	165.558.927	13.060.400	301.337.542
PISTOLA					
Via Vannucci	156.855.705	53.608.414	1.568.972.341	19.363.540	1.798.800.000
Via Triaci - Via degli Armeni	2.618.647.027	13.866.392	—	—	2.632.513.419
POMEZIA					
Via Roma 10	17.290.180	282.300	1.557.652.420	6.975.100	1.582.200.000
PONTINIA					
Piazza Indipendenza 9-21	218.878.659	52.553.530	2.251.877.611	13.265.200	2.536.575.000
PORDENONE					
Piazza Div. Arvere 4 - Piazza del Popolo	161.141.995	63.165.974	220.922.109	21.492.200	466.722.278
Viale XXX Aprile - Corso Garibaldi	761.159.996	89.172.723	4.544.777.680	100.989.601	5.496.100.000
Via Mazzini - Via Oberdan	1.090.673.455	63.055.998	7.765.041.548	116.728.999	9.035.500.000
Via Mazzini - Via B.S. Antonio 1-5-9	1.261.703.884	13.428.439	6.269.868.677	159.499.000	7.704.500.000
Via B.S. Antonio 4 - Via Marsure	3.034.034.802	5.419.960	7.273.689.738	251.055.500	10.564.200.000
POTENZA					
Piazza M. Pagano 108	445.991.003	97.459.348	374.079.586	20.678.000	938.207.937
PRATO					
Via Vittorio Veneto 40-42	376.827.526	15.138.262	492.828.450	34.870.498	919.664.736
Viale Piave - Via Pallacorda Via del Ceppo Vecchio 55	5.574.519.320	29.116.740	3.890.287.632	45.600.475	9.539.524.167
PREDAPPIO					
Via G. Matteotti 10	34.325.394	—	1.565.169.606	7.105.000	1.606.600.000
RAGUSA					
Corso Italia 88	129.420.842	98.374.920	178.598.095	2.180.100	408.573.957
Piazza S. Giovanni	778.334.357	2.574.500	2.735.858.343	6.682.800	3.523.450.000
RAVENNA					
Piazza Caduti della Libertà 2	722.851.579	506.940	3.015.837.756	30.203.725	3.769.400.000
Via Corrado Rucci 29	262.758.778	802.060	333.958.880	164.564.800	762.084.518
REGGIO CALABRIA					
Via Diana 6 - Via Zaleuco 17 - Corso Garibaldi 180-2-4-6-8	730.078.808	45.013.701	57.413.596	13.108.200	845.614.305
REGGIO EMILIA					
Via Battaglion Toscano 1	120.579.480	1.200.710	156.672.435	26.191.800	304.644.425
Via Campanini - Via Emilia	432.676.760	856.800	749.526.186	12.227.875	1.195.287.621
RENDE					
Via Silvio Pellico	1.061.234.017	—	4.673.034.743	39.531.240	5.773.800.000
RIETI					
Via Tancredi	549.991.736	—	693.652.785	69.376.200	1.313.020.721
ROMA					
Via Acqua 50	48.594.541	32.805.862	5.397.380.713	65.569.600	5.544.350.716

XII LEGISLATURA - DISEGNI DI LEGGE E RELAZIONI - DOCUMENTI

Segue ALLEGATO N. 6

IMMOBILI AD USO DI TERZI	Costo storico	Spese incrementative	Rivalutazioni	INVM	Valore complessivo
ROMA					
Via Adda 99	36.300.103	6.424.000	100.450.305	19.469.097	162.643.505
Via Aosta 60-62	63.024.060	140.025.437	1.575.671.451	17.587.500	1.796.308.448
Via Appia Nuova, 995	36.506.304	5.301.008	786.309.164	22.206.050	850.322.526
Via Arno - Via Ombroce	1.308.246.183	50.382.550	1.748.666.613	111.247.500	3.218.542.846
L.re Artigiani 6 - Via Stradivari 7-21	581.847.490	2.614.940	13.106.947.907	110.106.700	13.801.517.037
Via Barberini 86	87.425.080	15.091.171	1.212.076.212	173.203.700	1.487.796.163
Piazza Barberini 12-14	1.200.407.396	13.877.680	1.876.956.543	412.657.200	3.503.898.819
Via Basento 53-55-57	112.470.895	8.281.600	308.778.657	50.838.900	480.370.052
Piazzale Belle Arti 6-8 - Via Flaminia 169	137.471.959	335.265.286	452.466.798	149.968.588	1.075.172.631
Via Bettolo 22	77.378.580	47.477.215	241.912.761	37.548.890	404.317.446
Via Bissolati 23 - Via Umbra 2 - Via Sallustiana 31 - Via S.N. da Tolentino	2.574.577.381	—	2.393.285.311	44.186.000	5.012.048.692
Via Badoero 67 - Via Caffaro	3.823.053.087	27.390.770	4.292.494.304	391.331.300	8.534.269.461
Via Bruno Buozzi 19	195.854.150	148.121.044	847.686.608	192.806.848	1.384.468.650
Via Capo D'Africa 50	19.235.015	2.031.600	26.544.320	3.514.800	51.325.735
Via Capo D'Africa 52-54	374.140.827	25.112.569	449.173.210	31.552.700	879.979.306
Via delle Cave 45	82.261.310	986.940	1.347.122.523	20.784.000	1.451.154.773
Via F. Cividini 83-105	477.731.717	19.740.105	591.121.309	161.596.635	1.250.189.766
Via F. Coletti 29-35	901.548.164	23.318.959	1.167.239.212	148.032.300	2.240.138.635
Via Bandini - Piazza Carli	558.846.374	13.701.830	733.582.140	158.135.440	1.464.265.784
Via F. Coletti 39	339.676.683	10.562.340	429.128.210	77.248.200	856.615.433
Via V. Colonna 11 - Via Cavalotti 12	149.763.512	42.161.377	918.744.343	133.995.100	1.244.664.332
Via della Conciliazione 5-7	164.820.184	43.530.200	1.562.000.361	217.035.000	1.987.385.745
Viale Civita' Romana - Via Letteratura	748.827.961	13.526.210	1.032.709.725	197.476.000	1.992.539.896
Piazzale dell'Industria	1.207.029.676	1.508.800	1.632.019.353	247.973.200	3.088.531.029
P.le Congressi - Piazzale Kennedy X	1.165.242.528	—	2.495.924.252	242.287.500	3.903.454.280
Via Cristoforo Colombo - Circonvallazione Ostiense - Via Salaria	5.219.920.176	13.630.715	7.048.609.516	531.548.650	12.813.709.057
Via delle Convertite 5	72.024.032	23.655.850	246.989.089	68.767.465	411.436.436
Vicolo Sciarra 61 - Via L. Moro 68	261.953.685	21.140.655	169.880.319	58.228.813	511.203.472
Via P. Costa 13	23.368.034	37.499.247	303.900.559	56.289.500	421.057.340
Via Due Macelli 23	603.090.108	6.903.000	817.052.496	135.505.000	1.562.550.604
Via Einstein 13-31	227.575.051	16.639.909	2.663.092.789	36.208.143	2.943.515.892
Piazza dell'Emporio 16	121.527.219	29.713.675	796.334.471	107.656.000	1.055.231.365
Viale Etiopia 15 - Via Adua Via Endera	119.783.342	893.100	380.199.612	47.835.500	548.711.554
Via Feste Avieno 240	370.036.606	5.825.465	451.867.061	47.510.800	875.239.932
Via Gela 67	116.199.984	18.683.025	7.754.586.591	30.530.400	7.920.000.000
Viale Gorizia 41-43-45	114.260.681	8.014.680	414.804.631	99.614.310	636.694.302
Via A. Govoni 24-43	1.342.534.365	8.442.692	1.780.472.971	252.121.000	3.383.571.028

XII LEGISLATURA - DISEGNI DI LEGGE E RELAZIONI - DOCUMENTI

Segue ALLEGATO N. 6

IMMOBILI AD USO DI TERZI	Costo storico	Spese incrementative	Rivalutazioni	INVDI	Valore complessivo
ROMA					
Via G. Gozzi 29-41	126.616.332	4.245.536	2.931.467.521	41.285.020	3.103.614.409
Via Gregoriana 41	253.466.366	1.593.000	436.299.721	82.305.700	773.664.787
Via Gregorio VII 416-426	796.586.052	6.945.286	1.030.457.108	179.230.400	2.013.218.846
Via F. Grimaldi 122-140 - Via Odense da Gubbio	18.989.331	840.523	342.095.449	3.832.710	365.758.013
Via S. Gherardi 32-44	746.889.585	47.581.234	874.330.913	275.435.700	1.944.237.432
Via Leopardi 24-22	56.398.700	32.895.690	112.737.665	14.825.895	216.857.950
Largo Leopardi 12	2.169.324.076	7.511.614	1.510.087.463	76.395.000	3.763.318.153
Viale Liepi 29-33	2.471.668.870	7.266.867	3.375.886.567	256.208.320	6.111.030.624
Viale Liepi 45-47	637.004.631	14.526.303	867.704.286	93.830.300	1.613.065.520
Via Lorenzo il Magnifico 122	113.865.476	30.323.449	132.138.578	39.156.530	315.484.033
Lungotevere delle Armi 18 - Via Ciro Menotti	1.008.141.706	33.988.610	858.955.917	53.305.750	1.954.391.983
Via Marangoni 1	125.348.427	8.995.620	156.396.195	35.954.400	326.694.642
Via Marangoni 12	100.892.400	4.834.220	124.313.269	30.704.350	260.744.239
Via Marangoni 7	59.660.522	20.370.340	72.652.207	14.976.800	167.659.869
Via Marcio Rutilo	2.137.166.580	6.573.710	2.555.317.998	631.844.200	5.330.902.488
Via Mascagni 190-200	791.894.907	37.989.074	1.021.925.537	211.653.300	2.063.462.818
Via Miani 75	65.998.235	31.874.609	52.022.503	18.128.479	168.023.826
Viale Mihze 94-96 - Via Mompani 7	87.259.267	8.746.155	316.928.535	44.866.900	457.800.857
Viale Mihze 106 - Viale Angelico 5	116.581.794	16.035.060	234.520.193	40.556.450	407.693.497
Via dei Mille 23	14.730.843	—	89.970.545	44.908.171	149.609.559
Piazza della Minerva 69	13.280.747.877	15.883.277.791	363.982.511	149.283.030	29.677.291.209
Via Montecitorio 14	35.532.900	63.673.248	235.130.286	36.623.800	370.960.234
Via Nazionale 200	876.538.773	5.420.405	1.191.138.166	98.454.000	2.171.551.344
Via Nizza 142	690.217.520	34.968.000	912.925.920	159.387.500	1.797.498.940
Via Ostense 71-73	482.257.131	70.233.311	7.726.004.528	111.705.030	8.390.200.000
Via Palestro 81	1.926.856.066	63.353.871	2.654.329.193	215.334.900	4.859.874.030
Via Pallacorda 7	59.515.694	1.669.570	81.743.687	33.650.850	176.579.801
Via Panisperna 230	1.112.884.041	74.375.788	28.360.723	27.107.000	1.242.727.552
Via Papuria - Via Cosimo Via Collatina	17.990.291	—	23.741.193	1.717.858	43.449.342
Via Pescara 2 - Via S. Remo 7	506.587.474	136.920.100	1.743.524.435	239.381.420	2.626.413.429
Via Giannelli 3	78.793.732	3.888.700	1.446.670.292	24.044.700	1.553.397.424
Via Pianciani 26 - Viale Manzoni	2.574.112.579	145.812.061	3.530.917.827	320.528.210	6.571.370.677
Via N. Prociatti 19	141.862.966	5.448.281	165.151.319	42.983.800	355.446.366
Via Po 14	39.323.031	31.535.628	742.842.631	136.308.650	950.009.940
Via Po 33-35-37-39	159.845.403	96.422.364	639.568.853	161.581.923	1.057.418.543
Via Po 58-72	99.331.089	30.933.650	532.811.477	82.941.600	746.017.816
Via Po 116-134-152	171.551.361	80.480.246	498.506.903	115.288.669	865.827.179
Via Foggo Mosano 32	136.107.545	20.762.842	157.613.782	43.059.625	357.543.794

XII LEGISLATURA - DISEGNI DI LEGGE E RELAZIONI - DOCUMENTI

Segue ALLEGATO N. 6

IMMOBILI AD USO DI TERZI	Costo storico	Spese incrementative	Rivalutazioni	INVIDI	Valore complessivo
ROMA					
Via Marco Polo 87-91	119.222.442	13.921.780	1.260.608.372	33.048.380	1.426.800.974
Via Punano 9	142.032.209	26.178.639	163.383.661	41.083.750	374.678.259
Via IV Novembre 114	159.041.803	22.000.318	789.800.512	103.512.490	1.074.355.123
Viale Regina Margherita 279 - Via Morgagni 30E - Piazza Sassar	5.563.376.087	211.258.411	7.586.813.942	437.714.500	13.799.162.940
Via Ribory 10	41.643.055	12.305.255	188.393.552	27.195.000	269.536.862
Corso Rinascimento 24-36 - Piazza S. Andrea della Valle	67.770.814	50.514.945	640.037.483	197.380.041	955.703.283
Corso Rinascimento 11-19	90.819.062	9.751.722	634.292.453	92.491.900	827.355.137
Piazza Navona 49 - Tor Sanguigna 13	56.555.138	50.854.260	498.304.583	77.137.182	682.851.163
Piazza S. Apollinare 33	2.997.251	—	137.599.358	17.697.744	158.294.353
Via Rubicone - Via Gargliano 57	980.581.200	98.686.201	1.340.550.049	135.146.610	2.554.964.060
Via Sardegna - Via Campania	2.640.122.455	227.300.967	2.997.616.392	189.787.500	6.054.827.314
Via Sabotino 22 - Via De Calboli 44-54	105.134.674	114.649.750	613.618.424	77.857.500	911.260.348
Via Sacconi	834.042.607	186.206.774	1.336.036.207	207.285.900	2.563.571.488
Via Saint Bon 18 - Via Bettolo 36-52 - Viale Milite 114	90.197.810	2.866.200	514.599.099	184.556.987	792.220.096
Via Salaria 128	29.759.729	2.246.244	125.789.595	23.047.500	180.843.068
Via Sallustiana 53 - Via Lucullo	480.467.979	1.070.260	643.455.339	98.846.160	1.223.839.738
Via Santa Croce in Gerusalemme 63	363.839.760	218.300	499.064.446	56.957.500	920.080.006
Via S. Anselmo 38-42	180.532.433	4.991.144	208.320.883	39.023.650	432.868.110
Via S. Eufemia 11	1.355.175.780	5.640.780	986.846.991	63.538.500	2.411.202.051
Via in Selci - Via Sette Sale	2.819.051.346	37.070.444	275.654.980	10.125.000	3.141.901.770
Via del Serafico 149-185	9.613.055.695	101.295.414	6.572.805.690	232.090.200	16.519.246.999
Via Serafico 200 - Via Tintoretto	21.627.734.032	17.178.884	14.155.654.192	742.928.500	36.543.495.608
Via Sicilia - Via Puglie	1.301.532.375	29.350.369	1.782.129.262	86.237.880	3.199.249.886
V. Stalio Ottato - Via dei Salesean 49	658.173.352	7.041.892	20.460.028.006	112.656.750	21.237.900.000
Via Sardegna 149	78.211.360	—	156.557.267	35.221.372	269.989.999
Via Scire 6 - Via Tripolitana 182	222.070.690	26.836.660	253.197.332	74.675.900	576.780.582
Via della Scrofa 14	99.179.934	6.615.370	105.883.393	75.938.290	287.616.987
Via Quintino Sella 67-69	158.988.870	4.559.815	163.861.000	64.100.600	391.510.285
Via Sarte 52	126.066.770	11.441.535	156.602.929	41.353.200	335.464.434
Viale Somalia 45 - Via Vivaldi - Via Leoncavallo 3	626.715.317	20.743.500	695.902.859	203.038.573	1.546.400.249
Via Stazione Tuscolana 114-116	166.263.619	20.692.756	184.763.897	52.024.900	423.745.172
Via Tacconi - Piazza L. Cervi 42	15.325.199.895	18.652.450	1.530.493.907	225.000.000	17.099.346.252
Via Taranto 95	480.502.979	62.570.248	1.595.324.309	226.231.170	2.364.628.706
Via Tevere 50 - Via Aniene 23	1.200.233.775	1.215.276	1.628.417.126	131.332.100	2.961.198.277
Via Tintoretto - Via Baldovinetti	4.952.045.927	41.272.729	3.278.278.303	158.688.600	8.430.285.559
Via Tiburtina km 11,800	951.238.580	72.566.200	663.296.494	91.340.500	1.778.441.774
Via Tomacelli 146	70.048.476	3.842.570	569.311.315	129.097.500	772.299.861

XII LEGISLATURA - DISEGNI DI LEGGE E RELAZIONI - DOCUMENTI

Segue ALLEGATO N. 6

IMMOBILI AD USO DI TERZI	Costo storico	Spese incrementative	Rivalutazioni	INVM	Valore complessivo
ROMA					
Viale Trastevere 247 - Via Pascarella	936.501.470	18.814.870	1.205.631.549	199.784.800	2.360.732.689
Via Tre Madonne 14-16-18	108.436.689	155.983.250	634.137.933	77.512.100	976.069.972
Lice Armi 44 (Galleggiante)	114.512.426	167.189.487	—	—	281.701.913
Via Chianesi - Via Cortese	20.068.732.501	68.565.546	—	—	20.137.298.047
Corso Trieste 140	18.538.200	11.275.845	257.990.653	47.753.058	335.557.756
Via Trionfale 7130 - Via Sangemini 42	1.266.654.645	39.183.218	1.716.755.922	219.267.300	3.241.861.085
Via Tripolitana 195	490.441.274	14.746.770	9.719.054.833	146.904.800	10.371.147.677
Via Tripolitana 211	692.084.725	23.984.669	14.199.470.367	237.052.420	15.152.592.181
Via del Tritone 61	2.837.398.664	79.857.680	3.045.734.591	459.450.700	6.422.441.635
Via del Tritone 46	71.064.125	21.442.800	759.056.028	95.973.233	947.536.186
Via del Tritone 53	192.017.095	6.567.840	258.483.079	61.250.100	518.318.114
Via del Tritone 142	139.485.400	29.530.040	815.659.724	128.679.445	1.113.354.609
Via del Tritone 181 - Via Dei Maroniti	81.843.527	1.516.693	651.372.246	72.772.063	809.504.529
Via Palmiro Togliatti 75-93 - Circonvallazione Subaugusta	153.673.859	(26.575.270)	116.442.286	51.619.200	295.160.075
Piazzale San Giovanni Bosco 51 - Via Nobileore - Via Bonfante 59	646.081.392	9.228.673	861.236.293	102.071.100	1.618.617.458
Piazza Decembri - Via Chuovenda 20	922.970.722	26.265.245	1.179.011.226	225.681.200	2.353.928.393
Tuscolano - Lottu C-P	4.875.257.423	85.256.811	5.969.985.503	524.842.500	11.455.342.237
Via dei Salestrani 43	816.981.828	7.245.318	643.006.589	55.230.000	1.522.463.735
Via Sallustiana 29	102.774.036	9.811.519	119.412.320	50.829.539	282.827.414
Via G.B. Valente 67-69	1.455.326.782	36.360.776	35.978.212.492	250.099.950	37.720.000.000
Via Val D'Ossola 86 - Via Valsassina 49 - Via delle Viole	462.690.131	32.535.575	589.137.121	76.918.234	1.161.281.061
Via XX Settembre 5	132.380.363	101.825.994	613.451.759	82.837.100	930.495.216
Via XXI Aprile 5	423.205.011	2.851.098	572.460.875	51.836.700	1.050.353.684
Via A. Venturi 19 - Via Tommasini	311.131.996	61.224.796	387.633.992	92.341.793	852.332.577
Torrespaccata - Cinecittà Est I - Via Ciarrara	10.097.641.360	37.778.518	—	—	10.135.419.878
Torrespaccata - Cinecittà Est II - Via Marchisio - Via Ciarrara	11.706.576.585	26.708.747	—	—	11.733.285.332
Via Venturi 24	223.436.591	74.650.669	258.640.441	51.342.200	608.069.901
Via Venezia 30	156.522.532	2.076.532	2.154.729.081	26.055.880	2.339.384.025
Via V. Veneto 89	56.384.167	208.850	1.891.017.232	342.401.900	2.290.012.149
Via V. Veneto 96	631.602.220	22.991.955	792.982.929	203.531.700	1.651.108.804
Cinecittà Est - Il Ligustro - Via Rizzieri	14.304.618.604	39.418.017	—	—	14.344.036.621
Via in Selci - Via Sette Sale II	3.898.869.556	—	—	—	3.898.869.556
Via V. Colonna 39	14.682.784.932	56.944.315	—	—	14.739.729.247
Via La Spezia 139	3.025.842.342	7.514.579	—	—	3.043.356.921
Via Longoni 69	20.445.620.320	52.160.000	—	—	20.497.980.320
Via della Camilluccia 701/703	7.993.160.740	426.835.125	—	—	8.419.995.865

XII LEGISLATURA - DISEGNI DI LEGGE E RELAZIONI - DOCUMENTI

Segue ALLEGATO N. 6

IMMOBILI AD USO DI TERZI	Costo storico	Spese incrementative	Rivalutazioni	INVM	Valore complessivo
ROVERETO					
Corso Romani 80/A	133.558.644	595.000	177.596.624	27.935.400	339.685.668
ROVIGO					
Corso del Popolo 161	290.260.444	466.100	412.508.820	56.046.000	759.281.364
SANREMO					
Corso Garibaldi 133	22.503.063	—	31.054.226	1.785.750	55.343.039
SALERNO					
Corso V. Emanuele	963.131.984	34.497.638	1.325.538.130	122.675.990	2.445.843.742
S. DONÀ DI PIAVE					
Piazza Trevisan	98.909.459	—	136.495.052	7.525.700	242.930.211
Piazza Trevisan - Ang. Corso Trentin	73.165.584	—	51.215.908	3.412.500	127.793.992
Via Giorgione Ed. C1-C2-D	3.563.350.960	—	1.604.399.040	—	5.167.750.000
Via Giorgione Ed. A	1.616.535.007	—	832.464.993	—	2.449.000.000
S GIULIANO MILANESE					
Loc. Follazza - Via Emilia I	27.548.399.805	149.421.517	—	—	27.697.821.322
Loc. Follazza - Via Emilia II	28.930.075.062	—	—	—	28.930.075.062
S. SEVERO					
Via Minuziano	259.577.803	424.800	122.143.016	8.051.000	390.196.619
SASSARI					
Viale Umberto	764.033.692	297.879.657	1.011.608.642	42.942.600	2.116.464.591
SAVONA					
Via Piave	516.148.183	865.368	710.900.352	53.615.000	1.281.528.903
SESTO FIORENTINO					
Via Tevere	3.844.856.840	94.770.062	—	—	3.939.626.902
SIENA					
Via Montani 63 - Via del Cavallerizzo	204.146.116	—	249.501.053	2.993.520	456.640.689
SIRACUSA					
Via Arsenale	1.809.311.899	20.010.304	2.197.087.213	121.589.700	4.147.999.116
Corso Matteotti 37-45	18.414.876	14.967.345	2.707.087.279	44.980.500	2.785.450.000
TARANTO					
Via Anfiteatro 37	550.971.954	5.202.297	760.341.295	39.513.250	1.356.028.796
TERNI					
Via Avogadro 2-4 - Viale Fondena - Via Torncelli	395.840.231	24.800.222	545.674.375	67.630.500	1.033.945.328
Via Prima Q Italia 36 - Via Mentana	840.665.108	—	588.465.575	43.346.050	1.472.476.733
Piazza Europa 19 - Piazza del Popolo	1.807.103.112	2.948.261	941.835.012	50.011.600	2.801.897.985
TORINO					
Via Lagrange 7	1.072.407.903	3.471.612	1.228.569.541	415.932.451	2.720.381.507
Via Manzoni - Via Boucheron 4	546.452.049	4.621.602	743.743.544	46.066.810	1.340.884.005
Via Magenta 12	1.301.251.525	309.400	1.772.862.572	115.682.300	3.190.105.797

XII LEGISLATURA - DISEGNI DI LEGGE E RELAZIONI - DOCUMENTI

Segue ALLEGATO N. 6

IMMOBILI AD USO DI TERZI	Costo storico	Spese incrementative	Rivalutazioni	INVIM	Valore complessivo
TORINO					
Via P. Micca 15	56.291.484	2.918.475	306.270.225	95.892.500	461.372.684
Via Milano 12 - Via Torquato Tasso 1	1.530.226.456	12.384.293	2.103.990.162	64.908.100	3.711.509.011
Via dei Mille - Via Doria	652.660.291	8.288.508	896.014.516	77.139.719	1.634.103.034
Via Principe d'Acaia 20	55.978.970	5.864.502	156.712.630	21.008.500	239.564.602
Via Roma 101 - Via M. Vittoria 1	659.652.139	147.400.032	1.861.534.913	550.415.550	3.219.002.634
Via Sacchi 40-42	146.919.520	9.812.832	405.470.391	37.761.000	599.963.743
Via Servus 125	27.211.399.535	89.146.459	—	—	27.300.545.994
TORRE DEL GRECO					
Via Vittorio Veneto 15-17-19	1.846.345.575	—	—	—	1.846.345.575
TORTONA					
Via Emilia	734.986.260	63.956.133	938.643.803	57.148.400	1.794.734.596
TRAPANI					
Corso Garibaldi 31	254.896.760	3.783.600	351.757.528	34.541.700	644.979.588
TRENTO					
Via Galilei 7-17-27	207.859.321	9.465.689	256.958.300	49.532.750	523.816.060
TRESIGALLO					
Piazza della Repubblica 32	8.084.825	—	997.239.295	10.525.880	1.015.850.000
TREVIGLIO					
Piazza Cameroni - Ang. Piazza Diaz	1.434.560.161	4.013.115	—	—	1.438.573.276
TREVISO					
Largo Porta Atina 23	155.581.794	1.576.750	183.033.816	23.213.400	363.405.760
TREZZO SULL'ADDA					
Via Lombardia	17.343.217.267	4.796.913.778	1.982.761.346	112.883.400	24.235.777.791
TRIESTE					
Via Cesare Battisti 31	12.891.726	—	69.722.262	12.993.750	95.607.738
Via Combi	268.569.984	6.897.166	361.575.338	27.915.240	664.957.728
Via Coroneo 19	6.482.200	8.238.760	81.070.704	18.126.400	113.918.064
Via Coroneo 21	34.352.135	39.406.343	164.466.509	29.908.200	268.133.187
Via Galilei 9	24.265.770	3.879.400	2.568.758.580	14.096.250	2.611.000.000
Piazza Dalmazio 1 - Via Carducci	317.960.566	4.203.044	355.636.774	16.518.800	694.319.184
Via Edmondo De Amicis 3-1"	3.185.634	—	1.885.651.866	8.662.500	1.897.500.000
Riva Grumale 10	18.717.110	12.449.387	66.331.624	13.240.980	110.739.101
Via Merc. Vecchio 1 - Via Cadorna 3	130.005.688	16.040.200	243.132.454	200.323.300	589.501.642
Riva Mandracchio	6.157.673.315	84.800.530	4.477.576.174	—	10.720.050.019
Via F. Rismond. 1	15.336.598	1.904.833	2.267.513.569	13.545.000	2.298.300.000
Via F. Spiridione "	40.525.285	25.054.828	101.096.853	9.912.000	176.588.966
Via Slataper	1.596.587.222	221.340	—	—	1.596.808.562
Via San Francesco	1.552.658.016	3.899.340	989.242.644	—	2.545.800.000
TUNISI					
Rue Pierre de Coubertin	8.040.311	—	212.506.436	—	220.546.747

XII LEGISLATURA - DISEGNI DI LEGGE E RELAZIONI - DOCUMENTI

Segue ALLEGATO N. 6

IMMOBILI AD USO DI TERZI	Costo storico	Spese incrementative	Rivalutazioni	INVM	Valore complessivo
UDINE					
Via Cavour 16	9.980.145	114.240	3.153.591.615	19.464.000	3.183.150.000
Via S. Daniele	858.365.664	4.757.795	8.065.237.241	118.639.300	9.047.000.000
Via N. Sauro - Via XX Settembre	1.068.124.760	1.108.100	322.016.612	33.101.000	1.424.350.472
Via Vittorio Veneto 44	276.773.642	2.547.300	1.112.145.858	22.633.200	1.414.100.000
VARESE					
Via Casula	7.633.861.465	17.952.538	2.444.368.063	65.292.700	10.161.474.766
Via Valganna - Via Casova	399.391.141	7.149.100	2.954.442.659	59.017.100	3.420.000.000
VEDANO AL LAMBRO					
Via Cesare Battisti	1.594.673.956	43.476.010	1.783.371.823	171.988.000	3.593.509.789
VELLETRI					
Viale Regina Margherita	84.844.927	1.052.513	1.112.352.560	4.050.000	1.202.300.000
Piazza XX Settembre	136.425.933	8.857.171	1.058.528.596	10.713.300	1.214.525.000
VENEZIA					
Calle Goldoni 4489	123.209.789	—	358.123.947	52.649.288	533.983.024
Via XX Marzo 2091	64.303.465	2.458.600	126.900.909	23.779.005	217.441.979
Via Lepanto 24	323.431.338	5.264.679	2.086.101.381	70.000.839	2.484.798.237
VERBANIA INTRA					
Piazza San Vittore	1.164.947.885	—	—	—	1.164.947.885
VERCELLI					
Via Vittorio Veneto 1	28.893.985	107.211.582	377.192.661	61.360.550	574.658.778
VERONA					
Viale Chiado	317.875.106	6.418.503	377.156.539	20.005.000	721.455.146
Via del Leoncino 15	162.028.907	844.900	221.160.607	47.988.500	432.022.914
Piazza R. Simoni 14	459.154.134	10.177.216	625.374.863	99.081.349	1.193.787.562
Corso Porta Nuova 11	77.423.700	37.404.038	648.075.959	77.679.000	840.582.697
Via Roma 12	572.239.824	3.081.088	787.626.426	71.510.755	1.434.458.093
VIAREGGIO					
Via IV Novembre - Angolo Via Machiavelli	874.857.500	—	—	—	1.874.857.500
VICENZA					
Contra della Misericordia	888.466.835	5.236.682	8.651.310.553	117.985.930	9.843.000.000
Viale Milano 14	444.299.844	2.021.937	442.426.858	39.980.400	950.729.039
VIGEVANO					
Via C. Decembrino 20	149.207.707	14.009.400	477.016.386	37.101.000	877.334.493
VITERBO					
Via Cassia Cimina - Via L. Settembrini 1	378.226.551	5.020.000	2.842.819.349	54.059.100	3.280.125.000
Via Marconi 10	78.139.389	357.000	370.773.757	100.394.100	549.664.246
VITTORIO VENETO					
Piazza Trento e Trieste	371.051.111	476.000	3.347.982.089	25.540.800	3.745.050.000

XII LEGISLATURA - DISEGNI DI LEGGE E RELAZIONI - DOCUMENTI

Segue ALLEGATO N. 6

IMMOBILI AD USO DI TERZI	Costo storico	Spese incrementative	Rivalutazioni	INVM	Valore complessivo
VOGHERA Via Emibe 58	349.206.531	6.366.500	382.681.683	11.365.275	749.619.909
TOTALI	796.400.997.755	41.826.968.099	1.013.069.832.649	46.275.115.829	1.897.652.514.332
TENUTE AGRICOLE	—	—	—	—	—
TERRENTI					
LATINA Via Saffi	17.055.050	—	16.895.769	—	33.950.819
RIMINI Piazza Arco di Augusto	15.791.701	—	21.792.546	127.500	37.711.747
ROMA Acquatreveria	50.896.375	—	291.834.675	239.102.200	581.833.250
Via Cassia Vecchia	(21.750.565)	—	21.750.566	—	1
Via Isouzo	(2.238.677)	—	2.238.678	—	1
Via Tomassini	1	—	—	—	1
Tuscolana - Zona 1 - Via Bonfante	39.298.104	—	73.885.296	1.022.700	114.206.100
Via Tripoli	1.799.962.955	—	719.618.693	32.149.100	2.551.730.748
TIRRENIA	371.602	—	9.671.749	2.340.750	12.384.101
TREZZO SULL'ADDA Via Lombardia	361.755.380	—	—	—	361.755.380
VENEZIA - MESTRE	33.650.578	—	13.441.411	753.250	47.845.239
TOTALI	2.294.792.904	—	1.171.129.383	275.695.980	3.741.417.387
ALTRI IMMOBILI	—	—	—	—	—
TOTALI GENERALI	845.012.608.075	47.363.836.127	1.021.888.925.010	46.550.611.329	1.960.815.974.541

XII LEGISLATURA DISEGNI DI LEGGE E RELAZIONI DOCUMENTI

ALLEGATO N. 7

VALORI MOBILIARI

1) TITOLI A REDDITO FISSO IN LIRE ITALIANE ED IN VALUTA ESTERA (*)

STATO PATRIMONIALE - ESERCIZIO 1990

Titoli a reddito fisso in lire italiane

A) EMESSI DALLO STATO E DA ENTI PUBBLICI

CATEGORIE TITOLI	ABI	DENOMINAZIONE DEL TITOLO	VALORI NOMINALI COMPLESSIVI	VALORI DI BILANCIO COMPLESSIVI	CORSO
9	--	IMI 10% SE 1.7.76-96	2.046.300.000	1.658.526.150	81,05000
9	--	IMI 10% SF 1.8.76-96	1.125.400.000	912.136.700	81,05000
9	--	ENEL MF 1979-2027 (79/2009)	200.500.000.000	200.500.000.000	100,00000
9	--	ENEL MF 1979-2027 (79/2009)	37.000.000.000	37.000.000.000	100,00000
9	--	ENEL MF 1979-2027 (79/2009)	224.000.000.000	224.000.000.000	100,00000
9	--	IST. BANCARIO S. PAOLO TORINO 81-97 43'	13.392.875.000	13.392.875.000	100,00000
9	--	IST. BANCARIO S. PAOLO TORINO 1.7.82-97 49"	13.868.725.000	13.764.709.563	99,25000
9	A9000	CARIPIO CRED. FOND. 7% SS. ANIA 1/7/79-2014	5.520.315.900	5.520.315.900	100,00000
9	A9000	CARIPIO CRED. FOND. 7% SS. ANIA 1/1/80-2015	3.136.808.700	3.136.808.700	100,00000
9	A9000	CARIPIO CRED. FOND. 7% SS. ANIA 1/1/81-2016	4.245.467.200	4.245.467.200	100,00000
9	A9000	CARIPIO CRED. FOND. 7% SS. ANIA 1/1/82-2017	6.457.211.600	6.457.211.600	100,00000
9	A9000	CARIPIO CRED. FOND. 7% SS. ANIA 1/7/82-2017	2.168.779.900	2.168.779.900	100,00000
9	A9000	CARIPIO CRED. FOND. 7% SS. ANIA 1/1/83-2018	2.182.339.300	2.182.339.300	100,00000
9	A9000	CARIPIO CRED. FOND. 7% SS. ANIA 1/1/85-2020	2.125.267.400	2.125.267.400	100,00000
9	A9000	CARIPIO CRED. FOND. 7% SS. ANIA 1/7/85-2020	2.125.267.400	2.125.267.400	100,00000
9	A9000	CARIPIO CRED. FOND. 7% SS. ANIA 1/7/79-2014	3.236.526.900	3.236.526.900	100,00000
9	A7000	IST. BANCARIO S. PAOLO TORINO 7% ANIA 1/1/79-2014	5.520.316.100	5.520.316.100	100,00000
9	A7000	IST. BANCARIO S. PAOLO TORINO 7% ANIA 1/1/80-2015	3.136.808.900	3.136.808.900	100,00000
9	A7000	IST. BANCARIO S. PAOLO TORINO 7% ANIA 1/1/81-2016	4.245.467.200	4.245.467.200	100,00000
9	A7000	IST. BANCARIO S. PAOLO TORINO 7% ANIA 1/1/82-2017	6.457.212.000	6.457.212.000	100,00000
9	A7000	IST. BANCARIO S. PAOLO TORINO 7% ANIA 1/7/82-2017	2.168.779.900	2.168.779.900	100,00000
9	A7000	IST. BANCARIO S. PAOLO TORINO 7% ANIA 1/1/83-2018	2.182.339.300	2.182.339.300	100,00000
9	A7000	IST. BANCARIO S. PAOLO TORINO 7% ANIA 1/1/85-2020	2.125.267.400	2.125.267.400	100,00000
9	A7000	IST. BANCARIO S. PAOLO TORINO 7% ANIA 1/1/85-2020	2.125.267.400	2.125.267.400	100,00000
9	A7000	IST. BANCARIO S. PAOLO TORINO 7% ANIA 1/7/85-2020	3.236.527.000	3.236.527.000	100,00000
9	1310	CERT DEP. SPEC. EFIBANCA 21.6.89/94	10.000.000.000	9.947.000.000	99,47000
9	1640	CTR 1.8.83-93	455.047.889.000	394.698.118.322	86,73771
9	1696	PRESTITO REDIMIBILE 12% 1980	357.300.000	354.172.488	99,12468
9	1804	CARTELLE CR CALABRIA E LUCANIA 9% 18' XX	1.210.000.000	1.064.800.000	88,00000
9	2047	CARIPIO CRED. FOND. 1.7.81-91 2'	102.600.000	102.600.000	100,00000
9	2071	BNL CRED. FOND. 6% ORD APERTA	579.000.000	411.090.000	71,00000
9	2207	CONS. CRED. AGR. MIGLIORAMENTO 5% F 1963	12.000.000	6.900.000	57,50000
9	2265	CARTELLE CF VENEZIE OO PP 7% 74-94 XX	1.290.000.000	915.900.000	71,00000
9	2280	CARTELLE CF VENEZIE OO PP 6% 68-98 XXX	430.000.000	296.700.000	69,00000
9	2431	IMI 74-92 8% 41'	576.000.000	558.144.000	96,90000
9	2433	IMI 7% 1971-91 34'	45.000.000	39.825.000	88,50000
9	2454	CREDIOP 10% XXX 1.1.77-2007	3.600.000.000	2.880.000.000	80,00000
9	2455	CREDIOP 10% XX 1977-97	779.000.000	634.885.000	81,50000
9	2457	CREDIOP 10% XX 1.1.79-99	1.500.000.000	1.215.000.000	81,00000
9	2609	CREDIOP 7% XXX	1.965.500.000	1.379.781.000	70,20000
9	2614	CREDIOP 9% XXX AUTOSTRADE	3.420.500.000	2.770.605.000	81,00000
9	2634	CREDIOP 6% XXX	34.500.000	24.667.500	71,50000
9	2644	CREDIOP 7% INT. STAT. 1972-92 5'	200.000.000	165.500.000	82,75000

(*) I codici 9, 10, 11, 12, 14, 16 corrispondono a quelli indicati nel Modello 3

XII LEGISLATURA DISEGNI DI LEGGE E RELAZIONI DOCUMENTI

Segue ALLEGATO N. 7

CATEGORIE TITOLI	ABI	DENOMINAZIONE DEL TITOLO	VALORI NOMINALI COMPLESSIVI	VALORI DI BILANCIO COMPLESSIVI	CORSO
9	2721	M.P.S. OO PP 1.10.82-97 1°	7.814.500.000	7.814.500.000	100,00000
9	2722	M.P.S. OO PP 2.8.82-1.10.97 2°	2.359.979.000	2.503.840.927	106,06300
9	2824	ICIPU 7% XX 72-92 3°	400.000.000	320.000.000	80,00000
9	2867	CREDITO SPORTIVO 15% 1.7.81/91 20°	526.000.000	538.098.000	102,30000
9	2955	OBBL. C.F. M.P.S. 88-2000 TV	30.000.000.000	29.832.000.000	99,44000
9	3232	CARTELLE CF VENEZIE OO PP 10% 78-93 5°	285.000.000	244.815.000	85,90000
9	3420	ENI 7% 1973-93	1.500.000.000	990.000.000	66,00000
9	3786	MR LAZIO 14,75% 1.3.86-96	11.250.000.000	11.896.875.000	105,75000
9	4016	MONTE PASCHI OF 4° 13% 1995	940.000.000	949.400.000	101,00000
9	4092	PREST. CITTÀ DI NAPOLI 10% 1975-93	120.500.000	108.209.000	89,80000
9	4218	CARTELLE CR ROMA 11% XX 11°	575.000.000	497.375.000	86,50000
9	4248	BNL OF D20 NA 11° 10%	555.000.000	536.574.000	96,68000
9	4256	BNL CRED. FOND. 10% XX NA/5	980.000.000	798.700.000	81,50000
9	4448	CARIPLO CRED. FOND. 1.7.81-91 4°	133.200.000	133.200.000	100,00000
9	4818	CRED. SPORTIVO 15% 81/91 18°	527.000.000	539.121.000	102,30000
9	4999	CREDIOP 90-97	5.000.000.000	4.975.000.000	99,50000
9	5056	BNL SAFOP ENB 22° 18% 1.4.82-2002	3.590.000.000	4.357.146.000	126,94000
9	5205	CREDITO FONDIARIO SPA OF 13,50% SCAD. 2001	14.631.000.000	15.107.610.333	103,25754
9	5256	OBBL. FOND. CR. CALABRIA E LUCANIA 13% 1.10.2001	3.775.000.000	3.918.827.500	103,81000
9	5272	ICIPU 1978-93 10% D15	386.000.000	377.894.000	97,90000
9	5404	IST. BANCARIO S. PAOLO TORINO 1.7.81-91 38°	249.660.000	249.660.000	100,00000
9	5420	CF TRENTO ALTO ADIGE 1.4.81-91	250.000.000	250.000.000	100,00000
9	5825	BNL SACT 6% XX 1.10.80-2000	1.080.040.000	1.080.040.000	100,00000
9	7096	IMI 18% 82-92 AGE	2.257.200.000	2.261.714.400	100,20000
9	7999	IMI 90-93 5% EQUITY PARTICIPATION	50.000.000.000	50.000.000.000	100,00000
9	10000	CERTIF. DEP. EFIBANCA 1.8.89/94	15.000.000.000	14.895.000.000	99,30000
9	10090	IST. BANCARIO S. PAOLO TORINO 1.7.82-97 46°	4.510.830.000	4.510.830.000	100,00000
9	10223	BNL SAFOP NBI IF 1.10.82-97	7.021.500.000	7.021.500.000	100,00000
9	10241	BNL SACT X 3° IF 82-92	71.000.000	71.000.000	100,00000
9	10242	BNL SACT XV 1982-97 3°	5.095.500.000	5.057.283.750	99,25000
9	10413	CREDITO SPORTIVO 17,50% 82/92 22°	951.000.000	1.003.780.500	105,55000
9	10438	CREDIOP 17,50% 1.7.82-92 2°	1.780.000.000	1.886.800.000	106,00000
9	10474	CARTELLE CF VENEZIE OO PP 9% 76-96 XX 7°	1.390.000.000	1.085.590.000	78,10000
9	10635	CR BOLOGNA CRED. FOND. 83-92 12°	247.971.780	246.979.893	99,60000
9	10629	BNL SACAT XV NCI IF	1.930.500.000	1.916.021.250	99,25000
9	10819	OO PP 83-93 17,50%	600.000.000	711.000.000	118,50000
9	10857	CF CR CALABRIA E LUCANIA 83-98 17,50%	2.865.000.000	3.005.958.000	104,92000
9	10877	BNL OF NA 83-98 17,50% 15°	2.651.000.000	3.097.163.300	116,83000
9	11083	CF CR CALABRIA 83-98 34°	1.750.000.000	1.809.325.000	103,39000
9	11084	CR BOLOGNA 83-98 6°	883.923.000	919.279.920	104,00000
9	11238	CREDITO SPORTIVO 17% 26° 83-93	805.000.000	824.883.500	102,47000
9	11254	ICF PIEMONTE AOSTA 1.7.83-93 18°	3.550.198.000	3.561.558.634	100,32000
9	11299	B. NAPOLI CR. AGRARIO 19° 16%	500.000.000	534.500.000	106,90000
9	11454	CREDIOP 17% 1.7.83-98 2°	415.250.000	427.707.500	103,00000
9	11489	CR ROMA 16% 27° 1.10.83	3.319.000.000	3.369.116.900	101,51000
9	11499	BNL OF NBI IFB 1.7.83-99	3.596.000.000	3.538.643.800	98,40500
9	11611	ENEL 1.2.84-92 1°	2.160.000.000	2.191.680.000	101,46667
9	11616	B. NAPOLI OO PP 5 16,50% 1.4.96	1.500.000.000	1.620.000.000	108,00000
9	11617	CF CR CALABRIA E LUCANIA 36° 84/99 17%	2.890.000.000	2.994.618.000	103,62000
9	11627	AMM. FPSS 1.3.84-92	15.960.000.000	16.226.000.532	101,66667
9	11632	CREDITO SPORTIVO 17,50% 84-94 29°	1.535.000.000	1.918.750.000	125,00000
9	11666	ENEL 1.5.84-93 2°	15.228.000.000	15.385.355.492	101,03333
9	11674	BNL SACT IF D10 NA6 85-94	161.000.000	164.759.624	102,33517
9	11675	BNL SACT XV IFD NA6 84-99	109.000.000	111.609.525	102,39406
9	11691	BNL SACT IFD XV NA7 1.7.84-99	129.000.000	131.368.492	101,83604
9	11806	BNL SAFOP X NBI IFB 1.1.85-95	181.000.000	183.729.589	101,50806
9	11858	CREDIOP 16% 84-95	656.000.000	688.800.000	105,00000
9	11877	ENEL 1.8.84-93 IND	5.630.000.000	6.285.895.000	111,65000
9	12422	BOT 14.3.91	20.000.000.000	20.000.000.000	100,00000
9	12498	BTP 12,50% 1.3.86-91	11.611.000.000	11.663.249.500	100,45000
9	12638	BTP 12,50% SCAD. 1.7.92	8.300.000.000	8.141.775.000	98,09367
9	12640	BTP 11,50% SCAD. 1.8.92	50.000.000	48.908.333	97,81667
9	12644	BTP 12,50% 1.10.88-92	1.335.000.000	1.324.320.000	99,20000
9	12645	BTP 11,50% 1.11.88-91	15.640.000.000	15.491.420.000	99,05000

XII LEGISLATURA - DISEGNI DI LEGGE E RELAZIONI - DOCUMENTI

Segue ALLEGATO N. 7

CATEGORIE TITOLI	ABI	DENOMINAZIONE DEL TITOLO	VALORI NOMINALI COMPLESSIVI	VALORI DI BILANCIO COMPLESSIVI	CORSO
9	12646	BTP 11,50% 1.11.88-93	15.000.000	14.685.000	97,90000
9	12652	BTP 12,50% 1.4.89-92	40.975.000.000	40.770.125.000	99,50000
9	12653	BTP 12,50% SCAD. 18.4.92	14.820.000.000	14.702.940.000	99,21012
9	12654	BTP 12,50% SCAD. 1.5.92	11.630.000.000	11.567.335.000	99,46118
9	12655	BTP 12,50% 17.5.89-92	15.362.000.000	15.281.296.333	99,47465
9	12658	BTP 12,50% 1.9.93	5.000.000.000	4.892.500.000	97,85000
9	12662	BTP 12,50% SCAD. 1.1.94	935.000.000	894.421.000	95,66000
9	12664	BTP 12,50% 1.3.90-94	3.000.000.000	2.916.000.000	97,20000
9	12665	BTP 12,50% 1.4.90-92	70.495.000.000	70.102.863.333	99,44374
9	12671	BTP 12,50% SCAD. 1.9.94	80.000.000.000	76.742.400.000	95,92800
9	12672	BTP 12,50% 1.11.90-94	60.000.000.000	57.352.000.000	95,58667
9	12673	BTP 12,50% SCAD. 1.11.97	106.000.000.000	98.648.197.600	93,06434
9	12801	CCT 1.1.84-91	80.646.000.000	80.666.000.000	100,02480
9	12803	CCT 1.2.84-91	72.193.000.000	72.198.530.000	100,00766
9	12805	CCT 1.3.84-91	58.409.000.000	58.461.577.185	100,09002
9	12807	CCT 1.4.84-91	61.872.000.000	61.928.736.000	100,09170
9	12809	CCT 1.5.84-91	50.231.000.000	50.281.067.920	100,09968
9	12811	CCT 1.6.84-91	63.086.000.000	63.158.527.062	100,11497
9	12812	CCT 1.7.84-91	50.191.000.000	50.241.191.000	100,10000
9	12814	CCT 1.8.84-91	70.901.000.000	70.996.738.537	100,13503
9	12815	CCT 1.9.84-91	57.611.000.000	57.702.674.239	100,15913
9	12816	CCT 1.10.84-91	97.145.000.000	97.323.691.102	100,18394
9	12817	CCT 1.11.84-91	67.927.000.000	68.075.212.250	100,21819
9	12819	CCT 1.12.84-91	48.954.000.000	49.062.162.000	100,26180
9	12820	CCT 1.1.85-92	12.800.000.000	12.844.800.000	100,35000
9	12821	CCT 1.2.85-92	50.110.000.000	50.254.480.000	100,28833
9	12822	CCT 1.2.85-95	58.060.000.000	57.578.474.659	99,17064
9	12825	CCT 1.3.85-95	104.788.000.000	100.945.219.000	96,33280
9	12826	CCT 1.4.85-95	21.538.000.000	20.762.470.895	96,39925
9	12828	CCT 1.5.85-95	144.775.000.000	137.892.043.970	95,24576
9	12829	CCT 1.6.85-95	208.267.000.000	201.198.081.106	96,60584
9	12831	CCT 1.7.85-95	149.580.000.000	146.090.996.500	97,66747
9	12834	CCT 1.8.85-95	49.499.000.000	46.474.397.875	93,88957
9	12836	CCT 1.9.85-95	75.050.000.000	70.484.460.835	93,91667
9	12839	CCT 1.10.85-95	37.299.000.000	35.429.402.550	94,98754
9	12842	CCT 1.11.85-95	75.539.000.000	71.734.238.571	94,96318
9	12846	CCT 1.12.85-95	232.275.000.000	225.187.159.929	96,94851
9	12848	CCT 1.1.86-96	223.144.000.000	217.050.657.550	97,26932
9	12850	CCT 17.1.86-91	2.002.000.000	1.999.998.000	99,90000
9	12851	CCT 1.2.86-96	33.812.000.000	33.252.902.000	98,34645
9	12852	CCT 18.2.86-91	2.000.000.000	2.001.000.000	100,05000
9	12854	CCT 1.3.86-96	7.600.000.000	7.335.800.000	96,52368
9	12856	CCT 1.4.86-96	64.875.000.000	60.506.752.162	93,26667
9	12858	CCT 1.5.86-96	73.060.000.000	68.333.040.000	93,53003
9	12859	CCT 19.5.86-92 CONV.	14.800.000.000	14.888.800.000	100,60000
9	12861	CCT 1.6.86-96	126.451.000.000	122.319.902.000	96,73304
9	12862	CCT 18.6.93	11.010.000.000	10.976.970.000	99,70000
9	12863	CCT 1.7.86-96	145.308.000.000	140.935.533.850	96,99090
9	12864	CCT 17.7.93	10.820.000.000	10.749.670.000	99,35000
9	12865	CCT 1.8.86-96	132.000.000.000	123.477.000.000	93,54318
9	12866	CCT 19.8.86-93 CONV.	17.960.000.000	17.798.360.000	99,10000
9	12867	CCT 1.9.86-96	207.178.000.000	193.607.841.000	93,45000
9	12868	CCT 18.9.86-93	11.080.000.000	10.873.166.600	98,13327
9	12869	CCT 1.10.86-96	27.100.000.000	25.760.516.800	95,05726
9	12871	CCT 1.11.86-96	10.680.000.000	10.180.426.600	95,32235
9	12875	CCT 11% 1.1.87-92	12.000.000.000	11.751.999.600	97,91333
9	12879	CCT 1.3.87-97	3.100.000.000	2.976.000.000	96,00000
9	12882	CCT 1.4.87-97	16.775.000.000	16.056.122.500	95,71459
9	12883	CCT 10% 18.4.87-92	31.265.000.000	30.475.734.000	97,47556
9	12884	CTS 21.4.87-94	5.000.000.000	4.045.000.000	80,90000
9	12886	CCT 9,50% 19.5.92	5.000.000.000	4.870.000.000	97,40000
9	13009	CCT 1.1.88-93	29.500.000.000	29.455.750.000	99,85000
9	13011	CCT 1.2.88-93	20.000.000.000	19.950.000.000	99,75000
9	13013	CCT 1.3.88-93	3.000.000.000	3.000.000.000	100,00000
9	13035	CCT 15.3.89-15.3.94	25.000.000.000	24.875.000.000	99,50000

XII LEGISLATURA - DISEGNI DI LEGGE E RELAZIONI - DOCUMENTI

Segue ALLEGATO N. 7

CATEGORIE TITOLI	ABI	DENOMINAZIONE DEL TITOLO	VALORI NOMINALI COMPLESSIVI	VALORI DI BILANCIO COMPLESSIVI	CORSO
9	13036	CCT 1.4.89-94 TV	19.000.000.000	18.848.000.000	99,20000
9	13049	CTO 12,50% SCAD. 16.8.95	100.000.000	99.3333.3333	99,33333
9	13052	CCT 1.9.94	10.531.000.000	10.425.690.000	99,00000
9	13064	CCT 1.11.89-94	159.000.000.000	157.092.000.000	98,80000
9	13065	CTO 20.11.89-20.11.95	58.000.000.000	57.420.000.000	99,00000
9	13069	CCT 1.1.90-95	100.060.000.000	98.207.671.429	98,14878
9	13070	CTO 12,50% SCAD. 17.1.96	44.000.000.000	42.774.407.447	97,21456
9	13073	CTO 12,50% SCAD. 19.2.96	14.000.000.000	13.790.000.000	98,50000
9	13074	CCT 1.3.90-95	194.750.000.000	190.426.325.000	97,77988
9	13078	CCT 13,50% 1.1.90-94 TRASPORTI	10.000.000.000	10.085.000.000	100,85000
9	13079	CCT 1.5.90-95	227.105.000.000	221.983.248.000	97,74476
9	13080	CTO 12,50% 16.5.90-93/96	60.000.000.000	58.462.500.000	97,43750
9	13083	CTO 15.6.90-96	25.000.000.000	24.343.500.000	97,37400
9	13084	CCT 1.7.90-95	257.875.000.000	253.789.344.769	98,41565
9	13085	CCT 1.9.90-95	70.000.000.000	67.679.997.000	96,68571
9	13086	CTO 12,50% SCAD. 19.9.96	99.000.000.000	95.855.496.500	96,82373
9	13089	CCT 1.10.90-95	75.000.000.000	73.438.750.000	97,91833
9	13090	CCT 1.11.90-95	162.450.000.000	159.313.497.200	98,06925
9	13091	CTO 20.11.90-96	115.000.000.000	111.825.000.000	97,23913
9	13092	CCT 1.12.90-95	163.000.000.000	158.165.300.000	97,03393
9	13450	ENEL 1.11.84-91 4°	13.922.000.000	14.771.019.930	106,09840
9	13627	AMM. FFSS 1.1.85-92 IND 1°	37.232.000.000	39.354.545.610	105,70086
9	13674	BNL 1.7.84-92 SEZ. CR. IND. 15,80% 18°	2.000.000.000	2.070.000.000	103,50000
9	13806	ENEL 1.3.85-95	14.810.000.000	15.396.538.320	103,96042
9	13824	AZ. FFSS 1.4.85-95 IND. FIN. 2°	30.316.000.000	31.316.428.000	103,30000
9	13851	B SICILIA OO PP 14,50%	5.232.600.000	5.687.836.200	108,70000
9	13853	AZ. FFSS 1.5.85-2000 3°	2.000.000.000	1.979.333.400	98,96667
9	13854	ANAS 1.5.85-2000	8.500.000.000	8.569.000.000	100,81176
9	13870	ENEL 16.5.85-2000 «TESLA» 2°	7.465.000.000	7.600.042.600	101,80901
9	13877	CREDIOP 10° 15.6.85-95 TV	4.195.000.000	4.033.492.500	96,15000
9	14006	OO PP 15.6.85-2004 15% D19	9.300.000.000	9.897.990.000	106,43000
9	14223	ENEL 1.10.85-2000 3° IND	2.674.000.000	2.732.200.050	102,17652
9	14454	CR BOLOGNA OP 85-2000	4.886.673.334	4.613.996.962	94,42000
9	14470	EFIM 16.1.86-16.12.95 IND	20.584.980.000	20.618.274.330	100,16174
9	14499	IRI 1.2.86-15.12.95	41.670.000.000	41.753.340.000	100,20000
9	14614	ENEL 16.2.86-2001 1° IND.	31.725.000.000	32.160.128.535	101,37156
9	15855	IMI 1.5.87 VAR. 3° IND	2.500.000.000	2.500.000.000	100,00000
9	15059	ENEL 1.8.86-93 ZERO COUPON 9,70%	21.200.000.000	30.009.532.660	141,55440
9	15863	CIS 15.11.87-15.5.94	12.000.000.000	11.928.000.000	99,40000
9	15241	CREDITO FONDIARIO TV 86/87	6.786.000.000	6.689.299.500	98,57500
9	15892	CREDIOP 1.1.87-98	8.892.000.000	8.780.850.000	98,75000
9	16010	IRI 1.6.87-94 2° IND.	2.000.000.000	2.026.000.000	101,30000
9	16085	B SICILIA 1.7.87-92 IND	10.000.000.000	9.964.000.000	99,64000
9	16239	MEDIOCREDITO BASILICATA 1987-93	1.800.000.000	1.792.980.000	99,61000
9	16477	OO PP 1.11.87-92 IND. TRIM.	2.000.000.000	1.962.000.000	98,10000
9	16603	OO PP 1.11.87-94 IND. TRIM.	25.000.000.000	24.837.500.000	99,35000
9	16609	ISVEIMER 87-94	8.000.000.000	8.008.000.000	100,10000
9	16840	CASSA RISP. DI ROMA CF 1.1.88-98 61°	17.220.000.000	17.102.904.000	99,32000
9	16841	CR ROMA CRED. FOND 62° 88-93 TV	31.050.000.000	30.058.372.500	96,80635
9	17010	CREDIOP 88-95	5.410.000.000	5.382.950.000	99,50000
9	17027	CF TOSCANA 1.7.88-98 13°	8.795.000.000	8.728.629.412	99,24536
9	17041	CRED FOND S.P.A. II 88-98	8.700.000.000	8.645.190.000	99,37000
9	17042	CRED FOND S.P.A. III 88-2003	18.563.688.000	18.452.305.872	99,40000
9	17243	CF M P S 1.6.88-2001 TV	5.000.000.000	4.960.000.000	99,20000
9	17275	OBBL ENI 1.1.88-2000	14.178.000.000	14.209.191.600	100,22000
9	17278	OBBL IRI 1.7.88-95 II	7.500.000.000	7.496.250.000	99,95000
9	17405	CR ROMA 65° 89-2004	18.262.000.000	17.650.223.000	96,65000
9	17428	CR ROMA 89-2004 TV 67°	49.810.000.000	48.104.346.471	96,57568
9	17429	CF CR BOLOGNA 25.8.88-1.1.99 29°	5.937.997.000	5.894.946.522	99,27500
9	17458	CREDIOP 1.10.88-95	15.000.000.000	14.962.500.000	99,75000
9	17463	ENEL 1.10.88-96 3°	4.000.000.000	4.072.000.000	101,80000
9	17610	FON SPA 6° 88-2004	5.718.000.000	5.529.306.000	96,70000
9	17611	MEDIOCREDITO CENTRALE 1.10.88-95	28.500.000.000	28.129.500.000	98,70000
9	17627	CF CR BOLOGNA 2.11.88-1.4.99	8.500.000.000	8.454.950.000	99,47000
9	17629	FFSS 16.11.88-96 TV	48.750.000.000	48.652.500.000	99,80000

XII LEGISLATURA - DISEGNI DI LEGGE E RELAZIONI - DOCUMENTI

Segue ALLEGATO N. 7

CATEGORIE TITOLI	ANNI	DENOMINAZIONE DEL TITOLO	VALORI NOMINALI COMPLESSIVI	VALORI DI BILANCIO COMPLESSIVI	CORSO
9	17638	IRI 1.11.88-95 3 ^a	36.285.000.000	36.248.715.000	99,90000
9	17631	ISVEIMER 15.11.88-95	18.000.000.000	17.640.000.000	98,00000
9	17673	BNL SACF XV NG IFL 30.12.88-2003	9.060.000.000	9.005.640.000	99,40000
9	17674	BNL SACF X NG IFL 30.12.88-98	8.530.000.000	8.485.644.000	99,48000
9	17675	IST. NAZ. CRED. EDIL. 1.12.88-98	3.000.000.000	2.991.600.000	99,72000
9	17691	CREDIOP 15.12.88-98	20.000.000.000	19.898.000.000	99,49000
9	17692	BNL SACF NG IFL 30.12.88-93	10.260.000.000	10.241.532.000	99,82000
9	17803	CF BANCO NAPOLI 1.10.88-98 75 ^a	16.000.000.000	15.916.800.000	99,48000
9	17825	CR ROMA 1.1.89-1.7.99 68 ^a	32.900.000.000	32.551.260.000	98,94000
9	18017	M.P.S. 1.2.89-99 1 ^a	18.302.000.000	18.206.829.600	99,48000
9	18060	CF S. PAOLO TORINO 89-99 TRIM. 152 ^a	29.100.000.000	28.881.750.000	99,25000
9	18061	CR ROMA 1.1.89-1.7.99 70 ^a	23.205.000.000	22.941.142.907	98,86293
9	18062	CF CR ROMA 89-2004	33.950.000.000	32.611.225.000	96,05663
9	18077	OBBL. ENEL 89-95 1 ^a TV	32.000.000.000	32.576.000.000	101,80000
9	18097	OBBL. B. NAPOLI OO PP 61 ^a 89-97 TV	70.000.000.000	69.580.000.000	99,40000
9	18225	M.P.S. CF 1.4.89-99 3 ^a	18.352.000.000	18.315.296.000	99,80000
9	18262	MEDIOCREDITO VENEZIE 1.5.89-94 TV	15.000.000.000	14.887.500.000	99,25000
9	18432	FFSS 8.5.89-97 TV IN EUROLIRE	7.000.000.000	6.968.600.000	99,83714
9	18433	CREDIOP 89-99 TV	45.000.000.000	44.766.000.000	99,48000
9	18473	CREDIOP 30.5.89-97 IN EUROLIRE	8.500.000.000	8.499.575.000	99,99500
9	18628	CF CR BOLOGNA 14 ^a 30.5.89-30.9.94	8.477.000.000	8.447.330.500	99,65000
9	18638	OBBL. INCE 1.7.89-96	15.000.000.000	14.943.000.000	99,62000
9	18648	CF M.P.S. 1.6.89-2004 7 ^a	28.917.000.000	28.743.498.000	99,40000
9	18655	B. NAPOLI OO PP 1.7.89-97 63 ^a	140.000.000.000	139.155.254.000	99,39661
9	18674	OBBL. FFSS 1.7.89/99	41.180.000.000	41.097.640.000	99,80000
9	18678	CF MARCHE-UMBRIA-ABRUZZO-MOLISE 1.5.89-99 7 ^a	19.400.000.000	19.297.180.000	99,47000
9	18690	MEDIOCREDITO VENEZIE 1.7.89-94	10.000.000.000	9.969.000.000	99,69000
9	18692	OBBL. FONDARIE S. PAOLO SERIE 156 II TRANCHE	19.400.000.000	19.297.180.000	99,47000
9	18836	CF CR DI BOLOGNA 89-99	4.739.000.000	4.712.935.500	99,45000
9	18865	OBBL. ENEL 1.8.89-99	19.000.000.000	19.121.500.000	100,63947
9	18867	FON SPA 6 ^a 89-2004	4.830.000.000	4.692.375.000	96,75000
9	19038	CR ROMA 74 ^a 89-2000	40.000.000.000	38.977.500.000	97,44375
9	19452	ENEL 29.11.89-99 EUROLIRE	12.000.000.000	11.928.400.000	99,40333
9	19490	FON SPA 3 ^a 89-2005	6.000.000.000	5.776.200.000	96,27000
9	19603	ENEL 89-97 3 ^a	28.000.000.000	28.700.000.000	102,50000
9	19666	FFSS 90-98 EUROLIRE	15.500.000.000	15.425.161.957	99,51717
9	21249	MEDIOCREDITO LAZIO 1.7.87	10.000.000.000	9.983.000.000	99,83000
9	25206	OBBL. INCE 90-97	10.000.000.000	9.933.000.000	99,33000
9	25215	CREDIOP 90-94 TRIM.	5.000.000.000	4.970.000.000	99,40000
9	25253	MEDIOCREDITO LAZIO 90-96	20.000.000.000	19.862.000.000	99,31000
9	25400	CREDIOP 90-95	23.000.000.000	22.885.000.000	99,50000
9	25429	CR ROMA CF 82 ^a 90-2000	68.000.000.000	67.100.601.200	98,67735
9	25461	CF MARCHE-UMBRIA-ABRUZZO-MOLISE	15.000.000.000	14.899.999.500	99,33333
9	25466	ENEL 90-98 1 ^a	22.000.000.000	22.506.000.000	102,30000
9	25482	CREDIOP 90-95	16.000.000.000	15.925.000.000	99,53125
9	25642	B. NAPOLI CRED. FOND. 90-97 99 ^a	9.900.000.000	9.977.699.160	100,78484
9	25652	FFSS 1.7.90-98	6.000.000.000	5.957.499.600	99,29166
9	25862	B. NAPOLI CF 1.7.90-97 TV	7.000.000.000	6.963.700.000	99,51000
9	25878	CREDIOP 90-97 TV TRIM.	2.000.000.000	1.990.000.000	99,50000
9	26084	B. NAPOLI CF 90-95 TV 104 ^a	5.000.000.000	4.972.500.000	99,45000
9	26085	CREDITO INDUSTRIALE SARDO 90-97 TV	5.000.000.000	4.970.000.000	99,40000
9	26208	CREDIOP 15.9.90-96 TV	30.000.000.000	29.833.500.000	99,44500
9	26623	CR BOLOGNA 22.11.90-2001	5.000.000.000	4.962.500.000	99,25000
9	26686	ISVEIMER 15.12.90-95 122 ^a TRIM.	15.000.000.000	14.913.000.000	99,42000
9	26808	FFSS 90-2000 TV	80.000.000.000	79.537.000.000	99,42125
9	26834	CR ROMA OP 90-2001 TV	50.000.000.000	49.500.000.000	99,00000
9	44440	CREDIOP 0 COUPON 15.6.90-95	55.555.000.000	32.530.221.917	58,55499
9	55550	B. DI NAPOLI 1.7.90-2005	80.000.000.000	80.000.000.000	100,00000
9	83281	OBBL. FFSS EUROLIRE 88-96 TV	9.000.000.000	8.983.800.000	99,82000
9	87083	WORLD BANK 3.7.89-1.7.97 EUROLIRE	5.000.000.000	5.010.300.000	100,20600
9	169501	RENDITA 5% ABB.	9.145.000	6.241.462	68,24999
9	169502	RENDITA 5% LIB	60.200.000	32.387.600	53,80000
9	204202	BNL CRED. FOND. 5% H	300.000	223.800	74,60000
9	325201	BNL CRED. FOND. 6% XX CHIUSA 7 ^a	105.000.000	87.675.000	83,50000
9	325202	BNL CRED. FOND. 6% XX CHIUSA 9 ^a	82.800.000	68.310.000	82,50000

XII LEGISLATURA - DISEGNI DI LEGGE E RELAZIONI - DOCUMENTI

Segue ALLEGATO N. 7

CATEGORIE TITOLI	ABI	DENOMINAZIONE DEL TITOLO	VALORI NOMINALI COMPLESSIVI	VALORI DI BILANCIO COMPLESSIVI	CORSO
9	325203	BNL CRED. FOND. 6% XX CHIUSA 16'	395.000.000	355.500.000	90,0000
9	325204	BNL CRED. FOND. 6% XX CHIUSA 17'	470.000.000	423.000.000	90,0000
9	337790	CREDIOP 26.11.1990-2001	70.000.000.000	70.070.000.000	100,10000
9	365002	CARTELE CF UMBRO MARCHIGIANO 6% 60'	17.000.000	13.685.000	80,50000
9	365003	CARTELE CF UMBRO MARCHIGIANO 6% 66'	70.000.000	59.150.000	84,50000
Totale titoli emessi dallo Stato e da Enti pubblici - Voci 9			9.008.196.693.614	8.778.402.118.884	

XII LEGISLATURA - DISEGNI DI LEGGE E RELAZIONI - DOCUMENTI

B) OBBLIGAZIONI CONVERTIBILI										
CATEGORIE TITOLI	QUOTE NON QUOTATE	ABI	DENOMINAZIONE DEL TITOLO	VARIAZIONI DELL'ESERCIZIO				VALORI DI BILANCIO		
				IN AUMENTO		IN DIMINUZIONE		Quantità	Valori unitari	Valori complessivi
				Quantità	Valori	Quantità	Valori	Quantità	Valori unitari	Valori complessivi
10	Q	14073	M. ITALCEMENTI 7% 30.6.85-95 CONV.	-	-	-	378.619.500	1.179.500.000	202.900000	2.393.205.500
10	NQ	14425	SIP 8% 1.1.89-91 CV.	620.000.000	797.010.000	-	179.490.000	620.000.000	99.600000	617.520.000
10	Q	15266	IRI SIFA 1.11.86-91 7% CONV.	-	7.050.000	300.000.000	283.650.000	300.000.000	96.900000	290.700.000
10	NQ	15421	SIP 7% 18.12.86 - 1.1.93 CV.	3.000.000.000	3.037.500.000	-	-	3.000.000.000	101.250000	3.037.500.000
10	Q	15882	MAGNETI MARELLI 87-95 6% CONV.	-	-	-	6.400.000	200.000.000	81.000000	162.000.000
10	Q	17804	EUROPA METALLI 10% 89-94 CONV.	-	-	-	93.000.000	300.000.000	110.000000	330.000.000
10	Q	18268	MEDIOBANCA-ITALCEMENTI 2% 22.4.89-1.1.94 CONV.	15.000.000	14.572.500	-	38.035.000	820.000.000	96.500000	907.700.000
10	NQ	23098	MEDIOCREDITO FRIULI VENEZIA GIULIA CONV. 4% 1.3.90-31.12.92	-	-	-	-	7.500.000	100.000000	7.500.000
			Totale Obbligazioni Convertibili - Voci 10	3.635.000.000	3.856.132.500	300.000.000	979.194.500	6.427.000.000	-	7.646.125.500

XII LEGISLATURA - DISEGNI DI LEGGE E RELAZIONI - DOCUMENTI

C) ALTRI TITOLI QUOTATI

CATEGORIE TITOLI	ABI	DENOMINAZIONE DEL TITOLO	VALORI NOMINALI COMPLESSIVI	VALORI DI BILANCIO COMPLESSIVI	CORSO
11	1844	CARTELLE CRED. FOND. SPA 6% XX U17*	77.000.000	60.830.000	79,00000
11	1847	CARTELLE CRED. FOND. SPA 5%	40.700.000	37.444.000	92,00000
11	1873	ITALFONDIARIO 5% ORD.	11.000.000	9.350.000	85,00000
11	1892	ITALFONDIARIO 6% 1.10.80-2000 RIV.	3.227.332.400	3.224.105.068	99,90000
11	1898	ITALFONDIARIO 6% 4* 1.10.92	110.000.000	82.500.000	75,00000
11	2044	ITALFONDIARIO 1.7.81-91 CERT. 144	293.436.000	291.381.948	99,30000
11	3696	ITALFONDIARIO 6% 9* 1.4.94	1.010.000.000	787.800.000	78,00000
11	14072	ITALFONDIARIO 3% 1.7.85-2000 RIV.	2.896.680.000	2.874.954.900	99,25000
		Totale Altri Titoli quotati - Voce 11	7.666.148.400	7.368.365.916	-

XII LEGISLATURA - DISEGNI DI LEGGE E RELAZIONI - DOCUMENTI

D) ALTRI TITOLI NON QUOTATI

CATEGORIE TITOLI	ABI	DENOMINAZIONE DEL TITOLO	VALORI NOMINALI COMPLESSIVI	VALORI DI BILANCIO COMPLESSIVI	CORSO
12	1878	ITALFONDIARIO 6% 1.10.79-94 RIV.	1.573.680.000	1.573.680.000	100,00000
12	1879	ITALFONDIARIO 6% 1.10.79-99 RIV.	2.602.800.000	2.602.800.000	100,00000
12	1880	ITALFONDIARIO 6% 1.10.79-2004 RIV.	794.460.000	794.460.000	100,00000
12	1890	ITALFONDIARIO 6% 1.4.80-2000 RIV.	3.306.652.500	3.306.652.500	100,00000
12	5019	ITALFONDIARIO 6% 1.4.81-96 RIV.	954.360.000	954.360.000	100,00000
12	5023	ITALFONDIARIO 6% 1.4.81-2001 RIV.	1.292.520.000	1.292.520.000	100,00000
12	5083	ITALFONDIARIO 6% 1.4.81-2006 RIV.	370.200.000	370.200.000	100,00000
12	5407	ITALFONDIARIO 5,75% 1.4.81-91 RIV.	60.690.000	60.690.000	100,00000
12	10004	ITALFONDIARIO 1.1.82-2002	10.171.750.000	10.095.461.875	99,25000
12	10201	ITALFONDIARIO 1.4.82-2002	18.209.767.000	18.073.193.748	99,25000
12	10888	ITALFONDIARIO 1.4.83-98	16.394.670.000	16.271.709.975	99,25000
12	15083	GIM 6,50% 20.9.86-1.1.93	267.750.000	248.204.250	92,70000
12	17007	ITALFONDIARIO 1.4.88-98 S.516	1.536.873.000	1.526.575.951	99,33000
12	17273	OBBL. CREDITO FONDIARIO SPA SERIE 88-2003	14.040.000.000	13.934.700.000	99,25000
12	17466	ITALFONDIARIO 1.10.88-98 S.544	2.675.400.000	2.652.391.560	99,14000
12	176054	IMI-N. PIGNONE EX WARR. 1.10.88-93 TV	5.000.000.000	4.457.500.000	89,15000
12	18675	ITALFONDIARIO 1.4.89-99	5.372.928.000	5.285.886.566	98,38000
12	186804	OBBL. SMI 8,75% 1989-1.1.95 EX WARRANT	115.500.000	98.406.000	85,20000
12	18864	OBBL. CIR 9,50% EX WARRANT	164.500.000	141.799.000	86,20000
12	18870	MEDIOBANCA EX W REPUBBLICA 10% 3.8.89-94 CONV.	1.750.000.000	1.589.000.000	90,80000
12	19001	ITALFONDIARIO 1-7-88-1-7-2008 S43	20.908.800.000	20.908.800.000	100,00000
12	19002	ITALFONDIARIO 1.10.88-2003 553 CAP. RIV.	50.095.000.000	50.690.494.294	101,18873
12	19003	ITALFONDIARIO 1.1.89-2009 TV	7.939.508.000	7.939.508.000	100,00000
12	19004	ITALFONDIARIO 1.7.89-2099 S.590	15.099.416.000	15.099.416.000	100,00000
12	190600	OBBL. IFIL 6,50% EX WARRANT	224.000.000	187.936.000	83,90000
12	19840	MEDIOBANCA 10% 1990-1996 EX WARRANT	105.000.000	88.725.000	84,50000
12	23637	ITALFONDIARIO 6% 1.10.87-2002 RIV.	49.183.000.000	49.767.653.076	101,18873
12	23638	ITALFONDIARIO 1.1.88-2008 S.524 TV	6.632.112.000	6.632.112.000	100,00000
12	25459	MEDIOBANCA 6% 1990-1996 EX WARRANT	1.080.000.000	785.916.000	72,77000
12	25649	UNICEM 8% 1-7-90-95 EX WARRANT	366.000.000	296.972.400	81,14000
12	26246	ITALFONDIARIO 657* 1.7.90-2010	5.735.000.000	5.735.000.000	100,00000
12	26400	OBBL. MEDIOBANCA 7% 1990-1996 EX W LA FOND ASS	1.085.000.000	840.714.420	77,48520
Totale Altri Titoli non quotati - Voce 12			245.187.336.500	244.303.438.614	—

XII LEGISLATURA - DISEGNI DI LEGGE E RELAZIONI - DOCUMENTI

Titoli a reddito fisso in valuta estera

E) EMESSI DA STATI, DA ENTI O DA ORGANISMI INTERNAZIONALI

CATEGORIE TITOLI	ABI	DENOMINAZIONE DEL TITOLO	VALUTE	VALORI NOMINALI COMPLESSIVI	VALORI DI BILANCIO COMPLESSIVI	CORSO MEDIO	CAMBIO
14	24	EURATOM 14% 15.12.1981-96	ECU	3.000.000	4.596.306.000	100,00000	1.532,10200
14	831	CECA 13,50% 19.12.90-95	PTAS	500.000.000	5.928.971.100	100,32100	11,82000
14	12827	CCT 9,75% 15.4.1985-93	ECU	2.200.000	3.336.918.156	99,00000	1.532,10200
14	12833	CCT 9% 22.7.1985-93	ECU	2.750.000	4.076.348.884	96,75000	1.532,10200
14	12844	CCT 8,75% 22.11.1985-93	ECU	2.830.000	4.160.246.789	91,95000	1.532,10200
14	12853	CCT 8,75% 21.2.86-94	ECU	5.000.000	7.324.724.567	95,61667	1.532,10200
14	13252	OBBL. ITALY 8,50% 89-94	\$ USA	200.000	228.940.661	100,52500	1.138,72500
14	23927	REPUBLIC ITALY 9,625% SCAD. 1.3.99	\$ USA	7.000.000	8.417.724.523	104,32371	1.153,70714
14	23686	ITALY 8,50% 10.10.89-26.10.94	\$ USA	6.740.000	7.545.334.153	100,26150	1.116,54191
14	26879	BEI 13,90% SCAD. 22.3.2000	PTAS	75.000.000	891.022.500	99,50000	11,94000
14	26912	BEI SCAD. 2.4.98	FF	15.000.000	3.340.457.693	100,37000	221,43500
14	28977	BEI 6,125% 3.7.96	DM	2.000.000	1.502.160.642	101,82000	737,63500
14	30089	REPUBLIC ITALY 30.10.90-2005 TV	ECU	5.000.000	7.745.530.450	99,73000	1,553,30000
14	31164	WORLD BANK 9% SCAD. 13.11.2000	DM	1.000.000	764.701.300	101,00000	757,13000
14	54873	OBBL. FFSS 5,375% 15.1.1989-1993	DM	700.000	492.199.610	91,25000	754,04000
14	58564	BEI 6% 28.10.93	DM	20.000.000	14.296.830.000	97,95000	729,80245
14	58749	WORLD BANK 6,75% SCAD. 28.7.99	DM	1.100.000	728.027.960	88,00000	752,09500
14	59066	BEI 4,875% 2.3.89-2.3.93	YEN	50.000.000	401.249.363	95,77500	8,37900
14	59328	BEI 13,90% SCAD. 29.3.2000	PTAS	75.000.000	891.918.000	99,60000	11,94000
14	70901	OBBL. WORLD BANK 10% 1.5.91	DM	500.000	379.583.530	100,15000	754,04000
14	71543	OBBL. WORLD BANK 10% 1.12.81-91	DM	500.000	379.847.650	100,15000	754,04000
14	72040	EURATOM 7,375% SCAD. 15.4.93	DM	1.000.000	725.763.500	96,25000	754,04000
14	72232	BEI 6,375% 1.2.1986-96	DM	2.000.000	1.487.570.722	98,64000	754,04000
14	78125	WORLD BANK 6% 15.7.1986-96	DM	5.000.000	3.650.684.660	96,83000	754,04000
14	78267	BEI 5,50% 26.4.98	DM	4.000.000	2.844.323.978	96,39750	737,63500
14	78759	OBBL. ITALY 5,375% 19.12.1992	YEN	50.000.000	403.763.063	96,37500	8,37900
14	79149	WORLD BANK 5,875% 4.2.87-97	DM	2.000.000	1.470.146.441	99,65000	737,63500
14	79260	WORLD BANK 6,25% 1.3.97	FO	3.000.000	1.980.930.476	101,02000	633,64300
14	79546	BEI 6,125% 7.4.97	DM	1.000.000	744.293.895	100,90000	737,63500
14	79912	OBBL. ITALY 4,125% 28.5.89-28.5.91	YEN	180.000.000	1.471.268.610	97,55000	8,37900
14	79931	CECA 5,375% 31.12.91	YEN	50.000.000	409.837.838	97,82500	8,37900
14	80345	WORLD BANK 6,25% 17.7.87-97	DM	2.000.000	1.475.937.896	97,87000	754,04000
14	80731	BEI 6,25% 25.8.87-95	DM	8.000.000	5.905.641.280	97,90000	754,04000
14	81399	REPUBLIC ITALY 5,75% SCAD. 18.2.92	YEN	50.000.000	412.351.538	98,42500	8,37900
14	81863	WORLD BANK 5% 25.2.86-93	DM	3.500.000	2.505.533.372	96,16429	744,67714
14	82225	BEI 5,75% 29.3.88-98	DM	6.000.000	2.153.214.945	97,30000	737,63500
14	82389	BEI 5,75% 27.4.1994	DM	3.912.380.046	99,75833	633,64300	633,64300
14	82729	BEI 5,50% 1.6.93	FO	14.000.000	9.089.951.744	99,33286	633,64300
14	83308	BEI 5,50% 9.8.1988-93	DM	4.000.000	2.875.156.138	96,41500	745,84750
14	83944	WORLD BANK 6% 19.10.1998	DM	6.000.000	4.400.038.310	99,41500	737,63500
14	87805	CECA 3.8.1989-1997	DM	3.000.000	2.166.434.865	100,30000	719,96500
Totale Titoli emessi da Stati, Enti o da Organismi Internazionali - Voce 14							-
1.173.808.000							127.512.268.238

XII LEGISLATURA - DISEGNI DI LEGGE E RELAZIONI · DOCUMENTI

F) ALTRI TITOLI QUOTATI

CATEGORIE TITOLI	ABI	DENOMINAZIONE DEL TITOLO	VALUTE	VALORI NOMINALI COMPLESSIVI	VALORI DI BILANCIO COMPLESSIVI	CORSO MEDIO	CAMBIO
16	84220	OBBL. BUNDS 6% 20.10.1992	DM	400.000	285.630.352	94,70000	734,04000
		Totale Altri Titoli quotati - Voce 16		400.000	285.630.352	-	-

XII LEGISLATURA - DISEGNI DI LEGGE E RELAZIONI DOCUMENTI

2) PARTECIPAZIONI IN SOCIETÀ ED ENTI ITALIANI ED ESTERI

STATO PATRIMONIALE - ESERCIZIO 1990

Partecipazioni in società ed enti italiani

A) PARTECIPAZIONI IN SOCIETÀ QUOTATE

CATEGORIE TITOLI	DENOMINAZIONE DEL TITOLO	VARIAZIONI DELL'ESERCIZIO				VALORI DI BILANCIO		
		IN AUMENTO		IN DIMINUIZIONE		Quantità	Valori miliaresi	Valori complessivi
		Quantità	Valori	Quantità	Valori			
19	ASSITALIA (*)	—	—	—	—	89.268.376	2.007.61522	179.216.550.338
19	IMMOBILIARE METANOPOLI	—	—	—	—	800.000	1.083.00000	850.400.000
19	ITALFONDIARIO	—	—	—	—	675.000	27.466.66667	18.540.000.000
19	AERITALIA ORD	425.000	1.255.311.800	—	—	580.000	1.660.00000	982.800.000
19	ALLEANZA	111.300	4.498.926.568	120.000	1.239.886.800	132.000	40.900.00000	3.398.800.000
19	ATTIVITA' IMMOBILIARE	175.000	877.730.000	46.300	2.072.916.568	330.000	3.960.00000	1.306.800.000
19	AVIR FINANZIARIA	45.000	337.885.000	20.000	418.630.000	130.000	5.265.00000	676.650.000
19	BANCA POPOLARE BERGAMO	24.000	479.572.000	—	—	24.000	18.550.00000	445.200.000
19	BANCA POPOLARE BRESCIA	20.000	165.137.500	—	—	30.000	7.900.00000	237.000.000
19	BANCA POPOLARE CREMONA	3.000	28.697.000	—	—	3.000	8.900.00000	26.700.000
19	BANCA POPOLARE MILANO	30.000	289.843.000	—	—	30.000	9.050.00000	271.500.000
19	BANCA POPOLARE NOVARA	10.000	206.350.000	—	—	25.000	17.800.00000	445.000.000
19	BANCA POPOLARE LECCO	29.000	384.757.000	—	—	29.000	11.400.00000	330.600.000
19	BANCA POPOLARE LODI	12.000	286.140.000	—	—	21.000	17.360.00000	364.560.000
19	BANCA POPOLARE LODI I.1.91	20.000	336.463.000	—	—	20.000	16.560.00000	337.200.000
19	BANCO AMBROVENETO	203.000	861.730.000	193.000	915.920.000	120.000	4.658.00000	558.960.000
19	BANCO AMBROVENETO RNC.	288.000	696.664.089	236.000	421.518.089	170.000	2.870.00000	487.900.000
19	BANCO AMBROVENETO RNC. I.1.91	118.500	318.172.500	—	—	118.500	2.685.00000	318.172.500
19	BANCO LARIANO	257.000	1.691.281.500	17.000	266.881.500	240.000	5.915.00000	1.624.400.000
19	BANCO NAPOLI RISP. NC	125.000	2.124.953.700	15.000	243.953.700	110.000	17.100.00000	1.881.000.000
19	BENETTON	30.000	245.465.000	78.000	677.705.000	72.000	8.590.00000	617.760.000
19	BURGO ORD.	275.000	3.053.793.000	—	—	455.000	7.740.00000	3.521.700.000
19	CALCESTRUZZI	39.000	739.509.069	15.000	251.589.069	24.000	20.330.00000	487.920.000
19	CARTIERE BINDA	150.000	223.050.000	—	—	940.000	989.00000	929.660.000
19	CEMENT. SARDEGNA	190.000	1.605.074.900	60.000	446.774.900	130.000	8.910.00000	1.154.300.000
19	CEMENT. SICILIANE	168.200	1.711.934.200	38.200	478.234.200	130.000	9.490.00000	1.235.700.000
19	CIGA	200.000	879.142.500	50.000	843.642.500	350.000	3.010.00000	1.053.500.000
19	CIR ORD	402.000	1.770.706.000	532.000	3.678.326.000	520.000	2.544.00000	1.322.880.000
19	CIR RISP. NC	120.000	251.680.000	—	—	700.000	1.445.00000	1.011.500.000
19	COFIDE RISP. NC	239.000	337.039.000	52.000	701.780.000	787.000	478.418.000	1.749.000.000
19	COGEFAR	211.000	1.448.278.000	71.000	1.829.278.000	440.000	3.975.00000	1.749.000.000
19	COGEFAR RISP. NC	100.000	396.195.000	25.000	297.365.000	120.000	2.449.00000	293.880.000

(*) Il Capitale sociale dell'ASSITALIA è di 150 miliardi di lire e cui l'INA partecipa con il 39,51%.

XII LEGISLATURA - DISEGNI DI LEGGE E RELAZIONI - DOCUMENTI

Segue A) PARTECIPAZIONI IN SOCIETÀ QUOTATE

CATEGORIE TITOLI	DENOMINAZIONE DEL TITOLO	VARIAZIONI DELL'ESERCIZIO				VALORI DI BILANCIO			
		IN AUMENTO		IN DIMINUIZIONE		Quantità	Valori	Valori realizzati	Valori complessivi
		Quantità	Valori	Quantità	Valori				
19	COMAU FINANZIARIA	270.000	1.088.913.000	110.000	810.513.000	160.000	1.740.000.000	278.400.000	
19	COMIT ORD.	1.020.000	4.907.588.000	555.000	3.465.188.000	1.060.000	4.100.000.000	4.346.000.000	
19	COMIT RISP. NC.	1.400.000	5.676.233.000	150.000	1.113.733.000	1.250.000	3.650.000.000	4.562.500.000	
19	CR. COMMERCIALE	102.000	501.099.000	30.000	193.299.000	72.000	4.275.000.000	307.800.000	
19	CREDIT	921.000	2.367.914.500	511.000	1.727.664.500	910.000	2.070.250.000	2.070.250.000	
19	CREDIT RISP. NC.	900.000	1.886.635.000	—	122.405.000	1.150.000	1.970.000.000	2.265.500.000	
19	CREDITO FONDARIO	155.000	818.420.000	20.000	160.160.000	135.000	4.876.000.000	658.360.000	
19	CREDITO VALTELLINESE	11.000	199.148.000	—	8.648.000	23.000	17.100.000.000	393.300.000	
19	ENIMONT	600.000	908.202.273	750.000	1.170.402.273	200.000	1.373.000.000	314.600.000	
19	ERIDANIA	270.000	2.208.132.000	93.000	992.772.000	352.000	7.430.000.000	2.615.360.000	
19	ERIDANIA RNC.	138.000	812.820.000	—	—	138.000	5.890.000.000	812.820.000	
19	EUROPA METALLI	320.000	411.785.000	647.000	1.103.588.000	573.000	1.069.000.000	623.997.000	
19	FERFIN	570.000	1.665.371.000	190.000	1.380.511.000	1.060.000	2.152.000.000	2.324.160.000	
19	FERRUZZI AGRICOLA ORD.	50.000	126.225.000	440.000	1.393.115.000	310.000	2.001.000.000	620.310.000	
19	FERRUZZI AGRICOLA RISP. NC.	82.000	133.098.000	120.000	251.178.000	200.000	1.375.000.000	273.000.000	
19	FIAT ORD.	360.000	3.161.650.000	260.000	7.633.140.000	990.000	5.490.000.000	5.435.100.000	
19	FIAT PRIV.	456.000	2.771.819.000	66.000	4.695.459.000	1.610.000	4.130.000.000	6.649.300.000	
19	FIAT RISP. NC.	330.000	1.789.795.000	40.000	964.195.000	430.000	4.258.000.000	1.830.940.000	
19	FIDIS ORD.	205.000	1.435.084.000	120.000	1.617.504.000	500.000	5.900.000.000	2.950.000.000	
19	FISIA	230.000	695.424.000	130.000	411.424.000	100.000	2.840.000.000	284.000.000	
19	FORNARA	390.000	987.573.000	140.000	692.573.000	250.000	1.180.000.000	295.000.000	
19	GAIC RISP.	50.000	108.165.000	—	39.115.000	50.000	1.381.000.000	69.050.000	
19	GEMINA	935.000	1.717.040.000	660.000	1.900.740.000	1.575.000	1.620.000.000	3.551.500.000	
19	GENERALI	156.000	3.513.868.000	206.000	14.145.483.000	649.000	29.005.000.000	18.824.245.000	
19	GILARDINI	120.000	534.660.000	140.000	1.322.760.000	300.000	2.375.000.000	772.500.000	
19	GILARDINI RISP. NC.	327.000	1.030.923.500	—	298.770.500	327.000	2.239.000.000	732.153.000	
19	GIM	80.000	601.951.493	—	106.751.493	80.000	6.190.000.000	495.200.000	
19	GIM RISP. NC.	175.000	615.812.000	25.000	198.812.000	150.000	2.780.000.000	417.000.000	
19	IFI PRIV.	77.000	1.638.140.500	30.000	1.447.180.500	90.000	13.899.000.000	1.250.910.000	
19	IFIL ORD.	275.000	2.082.953.000	122.000	1.565.905.000	303.000	5.350.000.000	1.621.050.000	
19	IFIL RISP. NC.	363.000	1.324.648.500	100.000	611.448.500	295.000	2.800.000.000	826.000.000	
19	ITALCABLE ORD.	357.000	2.180.467.500	72.000	898.417.500	360.000	7.030.000.000	2.330.800.000	

XII LEGISLATURA - DISEGNI DI LEGGE E RELAZIONI - DOCUMENTI

Segue A) PARTECIPAZIONI IN SOCIETÀ QUOTATE

CATEGORIE TITOLI	DENOMINAZIONE DEL TITOLO	VARIAZIONI DELL'ESERCIZIO				VALORI DI BILANCIO		
		IN AUMENTO		IN DIMINUZIONE		Quantità	Valori esattari	Valori complessivi
		Quantità	Valori	Quantità	Valori			
19	ITALCEMENTI	165.000	1.735.364.500	39.000	1.407.514.500	145.000	18.010.000.000	2.727.430.000
19	ITALCEMENTI BNP SA	268.000	1.952.192.963	102.000	1.511.692.963	190.000	10.150.000.000	1.928.500.000
19	ITALGAS ORD	180.000	502.110.000	100.000	420.860.000	430.000	2.700.000.000	1.161.000.000
19	ITALMOBILIARE ORD	21.000	293.357.000	2.500	655.237.000	29.000	60.800.000.000	1.763.200.000
19	ITALMOBILIARE BNP SA	31.600	683.616.800	18.000	1.386.996.800	32.600	34.200.000.000	1.114.920.000
19	LA FINANZIARIA ASS. con SICILIA ASS.	87.500	1.232.379.346	94.000	1.277.929.346	28.500	35.300.000.000	436.050.000
19	LA FINANZIARIA SPA	7.000	403.935.000	3.000	823.255.000	25.000	38.310.000.000	962.750.000
19	LLOYD ADRIATICO	16.000	199.206.000	—	36.206.000	26.000	13.000.000.000	334.000.000
19	LLOYD ADRIATICO RISP. NC	—	8.206.000	18.000	270.206.000	22.000	9.000.000.000	196.000.000
19	MAGNETI MARELLI ORD	140.000	223.160.000	490.000	1.233.875.000	210.000	886.500.000	186.163.000
19	MEDIABANCA	145.500	2.566.500.000	122.500	3.307.520.000	223.000	13.260.000.000	2.956.980.000
19	MILANO ASS. RISP. NC	59.500	1.043.693.000	23.500	484.053.000	40.000	15.600.000.000	624.000.000
19	MONTEDISON	1.601.000	2.710.469.500	690.000	2.504.439.500	2.430.000	1.385.000.000	3.365.550.000
19	MONTEDISON RISP. NC	1.060.000	1.013.720.000	—	184.040.000	1.560.000	924.000.000	1.447.680.000
19	OLIVETTI ORD.	148.000	953.449.000	318.000	2.719.399.000	120.000	3.226.000.000	396.400.000
19	OLIVETTI PRIV.	—	—	—	256.850.000	110.000	2.560.000.000	281.600.000
19	OLIVETTI RISP. NC.	270.000	1.256.600.000	—	563.850.000	270.000	2.563.000.000	692.550.000
19	PARMALAT FINANZIARIA	112.000	1.716.800.000	—	—	112.000	11.400.000.000	1.276.800.000
19	PARTICIPAZIONI FINANZIARIE IND. RISP. NC	250.000	608.620.000	100.000	474.270.000	350.000	1.709.000.000	598.150.000
19	PIRELLI & C. RISP. NC.	196.000	737.871.500	26.000	233.371.500	170.000	2.859.000.000	464.500.000
19	PIRELLI SPA ORD.	890.000	2.109.607.000	430.000	1.986.507.000	1.000.000	1.735.000.000	1.735.000.000
19	PIRELLI SPA RISP. NC.	200.000	319.160.000	—	177.760.000	350.000	1.400.000.000	490.000.000
19	RAS ORD.	8.000	172.050.000	11.000	1.402.810.000	104.000	16.650.000.000	1.732.400.000
19	RAS RISP.	—	—	6.000	181.170.000	30.000	9.201.000.000	276.030.000
19	RINASCENTE ORD	180.000	1.274.715.000	40.000	707.785.000	230.000	5.440.000.000	1.251.200.000
19	RINASCENTE RISP. NC.	440.000	1.843.500.000	20.000	211.800.000	420.000	3.482.000.000	1.631.700.000
19	SME	280.000	1.096.770.000	255.000	1.260.020.000	375.000	3.550.000.000	1.331.250.000
19	SMI	160.000	317.100.000	290.000	744.800.000	520.000	1.200.000.000	624.000.000
19	SMI RISP. NC	250.000	292.901.000	20.000	220.851.000	830.000	955.000.000	792.650.000
19	SASIB ORD	30.000	304.632.477	60.000	371.382.477	150.000	6.995.000.000	1.049.250.000
19	SASIB RISP. NC.	215.000	980.030.000	10.000	46.230.000	260.000	4.400.000.000	1.164.800.000
19	SETEMER ERICSSON	87.000	3.806.111.473	37.000	1.576.111.473	50.000	44.600.000.000	2.230.000.000

XII LEGISLATURA - DISEGNI DI LEGGE E RELAZIONI - DOCUMENTI

Segue A) PARTECIPAZIONI IN SOCIETÀ QUOTATE

CATEGORIE TITOLI	DENOMINAZIONE DEL TITOLO	VARIAZIONI DELL'ESERCIZIO				VALORI DI BILANCIO		
		IN AUMENTO		IN DIMINUIZIONE		Quantità	Valori realizzati	Valori complessivi
		Quantità	Valori	Quantità	Valori			
19	SIP ORD.	2.440.000	2.306.780.000	1.660.000	2.751.440.000	1.420.000	1.183.000.000	1.682.700.000
19	SIP RISP. NC.	2.370.000	2.787.309.000	1.635.000	2.282.839.000	1.025.000	1.298.000.000	1.330.450.000
19	SIRTI ORD.	217.000	2.501.588.000	97.000	1.809.038.000	390.000	10.395.000.000	4.034.050.000
19	SNIA RPD.	660.000	1.690.665.000	540.000	2.238.865.000	620.000	1.390.000.000	861.800.000
19	SNIA RISP. NC.	60.000	101.781.500	—	32.661.500	60.000	1.152.000.000	69.120.000
19	SORIN	32.000	390.733.000	17.000	258.003.000	15.000	8.850.000.000	132.750.000
19	STET	2.104.000	3.732.977.800	679.000	2.433.837.800	1.825.000	1.772.000.000	3.233.900.000
19	STET RISP. NC.	2.670.000	4.147.218.000	400.000	1.016.278.000	2.530.000	1.660.000.000	4.199.800.000
19	TECNOST	39.000	127.371.000	90.000	475.362.000	189.000	1.741.000.000	329.049.000
19	TEKNECOMP	50.000	75.228.000	150.000	487.328.000	400.000	776.000.000	310.400.000
19	TEKNECOMP RISP. NC.	150.000	185.230.000	—	177.830.000	350.000	744.000.000	260.400.000
19	TELECO CAVI	113.000	1.608.366.000	20.000	332.346.000	110.000	13.600.000.000	1.498.000.000
19	TORO PRIV.	7.000	79.066.000	—	134.846.000	60.000	10.200.000.000	612.000.000
19	TORO RISP. NC.	187.400	6.750.000	15.000	140.250.000	45.000	9.500.000.000	427.500.000
19	UNICEM	92.300	1.913.626.525	27.400	632.826.525	180.000	10.060.000.000	1.810.800.000
19	UNICEM RISP. NC.	—	6.750.000	80.000	389.931.220	45.000	6.390.000.000	298.100.000
19	VALEO ORD.	—	400.436.220	—	606.600.000	120.000	3.550.000.000	426.000.000
19	WARRANT ALITALIA PRIV.	1.308.000	291.971.850	722.000	161.293.850	586.000	223.000.000	130.678.000
19	WARRANT CIR ORD SA*	303.000	95.400.400	—	73.603.150	400.000	125.000.000	50.000.000
19	WARRANT EUROPA METALLI	322.000	107.067.500	—	90.993.500	322.000	117.000.000	37.674.000
19	WARRANT ITALGAS	850.000	692.576.600	300.000	2.376.600	850.000	812.000.000	690.200.000
19	WARRANT ITALMOBILIARE RISP. NC.	20.600	1.432.403.500	—	536.303.500	20.600	43.500.000.000	856.100.000
19	WARRANT LA FONDIARIA	12.000	372.567.700	—	149.367.700	12.000	18.600.000.000	223.200.000
19	WARRANT LA FONDIARIA ASS.	80.000	412.993.144	—	—	80.000	5.162.41430	412.993.144
19	WARRANT NUOVO PIGNONE	200.000	88.020.000	—	82.695.000	450.000	206.000.000	92.700.000
19	WARRANT POPOLARE LUINO VARESE	24.500	154.791.000	—	—	24.500	6.318.000.000	194.791.000
19	WARRANT SMI	80.000	40.904.000	—	45.296.775	438.500	367.000.000	160.929.500
19	WARRANT UNICEM RISP. NC.	70.000	153.359.500	—	—	70.000	2.190.850.000	153.359.500
19	ZUCCHI	30.000	408.529.000	—	—	25.000	10.600.000.000	263.500.000
19	BANCA CATTOLICA VENETO	—	—	5.000	143.029.000	—	—	—
19	BANCA CATTOLICA VENETO R. NC.	—	—	70.000	626.500.000	—	—	—
19	CEMENTIR	—	—	120.000	401.400.000	—	—	—

XII LEGISLATURA - DISEGNI DI LEGGE E RELAZIONI - DOCUMENTI

Segue A) PARTECIPAZIONI IN SOCIETÀ QUOTATE

CATEGORIE TITOLI	DENOMINAZIONE DEL TITOLO	VARIAZIONI DELL'ESERCIZIO				VALORI DI BILANCIO			
		IN AUMENTO		IN DIMINUIZIONE		Quantità	Valori	Quantità	Valori
		Quantità	Valori	Quantità	Valori				
19	COFIDE ORD.	90.000	408.075.000	164.000	759.575.000	-	-	-	-
19	DATA CONSYST	2.500	27.342.500	50.000	580.717.500	-	-	-	-
19	DIRITTI CARTIERE BURGO	-	-	190.000	-	-	-	-	-
19	DIRITTI PIRELLI SPA	-	-	690.000	32.085.000	-	-	-	-
19	LATINA ASS. ORD.	-	-	30.000	404.700.000	-	-	-	-
19	MANDELLI	-	-	10.000	107.000.000	-	-	-	-
19	MILANO ASS. ORD.	-	-	4.000	95.600.000	-	-	-	-
19	PAF PARTECIPAZIONI SPA	93.000	658.159.000	168.000	1.173.409.000	-	-	-	-
19	SELM	90.000	238.575.000	420.000	1.087.335.000	-	-	-	-
19	TORO ASS. ORD.	4.000	79.860.000	22.000	472.260.000	-	-	-	-
19	VIANINI	-	-	120.000	516.000.000	-	-	-	-
19	WARRANT BINDA	-	-	300.000	19.455.000	-	-	-	-
19	WARRANT COFIDE ORD.	-	-	25.000	32.587.500	-	-	-	-
19	WARRANT IFIL	50.000	128.890.000	90.000	184.890.000	-	-	-	-
19	WARRANT MAGNETI MARELLI ORD.	-	-	560.000	537.040.000	-	-	-	-
19	WARRANT MAGNETI MARELLI RISP NC	-	-	99.000	111.129.480	-	-	-	-
19	WARRANT PIRELLI	-	-	370.000	355.570.000	-	-	-	-
19	WARRANT POPOLARE MILANO	-	-	21.000	88.410.000	-	-	-	-
19	BANCA NAZIONALE AGRICOLTURA RISP NC	130.000	284.060.000	130.000	284.060.000	-	-	-	-
19	BANCA NAZIONALE LAVORO RISP NC	44.000	620.030.000	44.000	600.030.000	-	-	-	-
19	BANCO DI ROMA	650.000	1.466.264.500	650.000	1.466.264.500	-	-	-	-
19	CEMENTERIE MERONE RISP NC	60.000	203.177.000	60.000	203.177.000	-	-	-	-
19	EUROMOBILIARE RISP NC	90.000	199.599.500	90.000	199.599.500	-	-	-	-
19	GABETTI	16.000	40.000.000	16.000	40.000.000	-	-	-	-
19	ITALCABLE RISP NC	10.000	119.800.000	10.000	119.800.000	-	-	-	-
19	SOPAF	100.000	581.401.000	100.000	581.401.000	-	-	-	-
19	SOPAF RISP. NC	7.000	22.463.000	7.000	22.463.000	-	-	-	-
19	WARRANT CEMENTERIE MERONE RISP NC	65.000	150.231.000	65.000	150.231.000	-	-	-	-
19	WARRANT O CEMENTERIE MERONE	9.000	11.425.500	9.000	11.425.500	-	-	-	-
	Totale Partecipazioni in Società Italiane Quotate - V. ecc. 19	-	-	-	-	-	-	-	349.236.077.803

XII LEGISLATURA - DISEGNI DI LEGGE E RELAZIONI - DOCUMENTI

B) PARTECIPAZIONI IN SOCIETÀ NON QUOTATE

CATEGORIE TITOLI	DENOMINAZIONE DEL TITOLO	VARIAZIONI DELL'ESERCIZIO						VALORI DI BILANCIO		
		IN AUMENTO		IN DIMINUZIONE		Quantità	Valori	Quantità	Valori realizzati	Valori complessivi
		Quantità	Valori	Quantità	Valori					
20	PRAEVIDENTIA (*)	—	—	—	—	369.750	502.46970	—	502.46970	185.788.170
20	INF. SOC. AGRICOLA (*)	—	—	—	—	3.000.000	10.003.55266	—	10.003.55266	30.010.657.980
20	SIAC	—	—	—	—	697.126	324.99971	—	324.99971	226.565.750
20	UNIORIAS (*)	—	—	—	—	3.973.678	3.549.43549	—	3.549.43549	14.104.313.707
20	SOC. INTERB. NAZ. GESTIONE (*)	10.332	2.008.869.776	—	—	39.752	87.464.02133	—	87.464.02133	3.478.869.776
20	SOC. INTERB. NAZ. INVESTIMENTI (*)	7.394	2.130.041.338	—	—	28.394	148.976.59146	—	148.976.59146	4.230.041.338
20	BANCA DI MARINO (*)	—	—	—	—	23.608.648	3.480.92276	—	3.480.92276	82.179.880.270
20	ASTRA	—	—	—	—	—	—	—	—	—
20	AUTOSTRADA DEI FIORI	—	—	—	—	160.000	764.78906	—	764.78906	122.366.250
20	SALT	—	—	—	—	80.000	919.67205	—	919.67205	73.573.764
20	SARA	—	—	—	—	125.000	918.01600	—	918.01600	114.752.000
20	SATAP	—	—	—	—	30.000	650.97453	—	650.97453	25.529.236
20	CARTIERE MILLIANI	—	—	—	—	2.500.000	300.11970	—	300.11970	950.299.259
20	HUMANITAS MIRASOLE	2.855	2.855.000	—	—	2.855	1.000.00000	—	1.000.00000	2.855.000 (2)
20	IMMOBILIARE MIRASOLE	13.433	13.500.165	—	—	13.433	1.000.00000	—	1.000.00000	13.500.165 (3)
20	EFIBANCA	—	—	—	—	153.331	9.549.83161	—	9.549.83161	1.464.283.250
20	IST. DELL'ENCICLOPEDIA ITALIANA (*)	—	—	—	—	12	208.333.33333	—	208.333.33333	2.500.000.000
20	SINA	—	—	—	—	154.688	1.000.00000	—	1.000.00000	154.688.000
	Totale Partecipazioni in Società Italiane non Quotate - V. art. 28									139.835.965.896

(1) Di cui da versare L. 13.281.000.000.

(2) Di cui da versare L. 1.998.500.

(3) Di cui da versare L. 9.403.100.

(*) Percentuale di partecipazione per le società controllate e collegate:

DENOMINAZIONE DEL TITOLO	VALORI NOMINALI UNITARI	CAPITALI SOCIALI	% DI PARTECIPAZIONE	
			Diretta	Tramite controllate
PRAEVIDENTIA	10.000	7.250.000.000	51	49
INF. SOC. AGRICOLA	10.000	30.000.000.000	100	—
UNIORIAS	10.000	100.000.000.000	39,74	0,66
SOC. INTERB. NAZ. GESTIONE	100.000	14.000.000.000	28,39	—
SOC. INTERB. NAZ. INVESTIMENTI	100.000	10.000.000.000	28,39	—
BANCA DI MARINO	500	16.200.000.000	72,866	—
IST. DELL'ENCICLOPEDIA ITALIANA	500.000.000	30.000.000.000	20	—
				Totale
				100
				100
				40,4
				28,39
				28,39
				72,866
				20

XII LEGISLATURA - DISEGNI DI LEGGE E RELAZIONI - DOCUMENTI

C) PARTECIPAZIONI IN ENTI DIVERSI

CATEGORIE TITOLI	DENOMINAZIONE DEL TITOLO	VARIAZIONI DELL'ESERCIZIO						VALORI DI BILANCIO		
		IN AUMENTO		IN DIMINUIZIONE		Quantità	Valori unitari	Quantità	Valori unitari	Valori complessivi
		Quantità	Valori	Quantità	Valori					
21	BANCA D'ITALIA	-	-	-	-	15.000	21.564,73933	15.000	21.564,73933	333.471.000
21	BANCA NAZ. DEL LAVORO (*)	-	-	-	-	23.900.130	24.707,71202	23.900.130	24.707,71202	592.494.146.245
21	CONS. CRED. AGRARIO MIGLIORAMENTO	2.478	413.000.000	-	-	3.304	250.000,00000	3.304	250.000,00000	826.000.000
21	ISTITUTO PER IL CRED. SPORTIVO	-	-	-	-	1.000	1.000,000,00000	1.000	1.000,000,00000	1.000.000.000
21	I.M.I.	648.873	18.000	-	-	3.707.844	26.583,18747	3.707.844	26.583,18747	96.566.312.140
21	MEDIOCREDITO DEL FRIULI	14	-	-	-	15	333.333,33333	15	333.333,33333	5.000.000
21	MEDIOCREDITO LOMBARDO	-	-	-	-	1.227	1.033.316,49083	1.227	1.033.316,49083	1.270.333.334
21	MEDIOCREDITO DELLE MARCHE	-	-	-	-	393	977.226,46310	393	977.226,46310	384.000.000
21	ENTE TEATRALE ITALIANO	-	-	-	-	-	-	-	-	-
21	AZIENDA CARBONI ITALIANA	-	-	-	-	-	-	-	-	-
	Totale Partecipazioni in Enti Italiani Diversi - Vers 21									994.869.312.831

(*) Percentuale di partecipazione:

DENOMINAZIONE DEL TITOLO	VALORI NOMINALI UNITARI	CAPITALI SOCIALI	% DI PARTECIPAZIONE	
			Diretta	Totale
BANCA NAZ. DEL LAVORO	10.000	1.579.295.610.000	15,18 (1) 20,25 (2)	0,00005 (1) 0,00007 (2)

(1) Sul capitale intero.

(2) Sul capitale di controllo.

XII LEGISLATURA - DISEGNI DI LEGGE E RELAZIONI - DOCUMENTI

D) PARTECIPAZIONI IN SOCIETÀ QUotate
 PARTICIPAZIONI IN SOCIETÀ ED ENTI ESTERI

CATEGORIE TITOLI	DENOMINAZIONE DEL TITOLO	VALUTE	VARIAZIONI DELL'ESERCIZIO				VALORI DI BILANCIO		
			IN AUMENTO		IN DIMINUIZIONE		Quantità	Valori iniziali	Valori complessivi
			Quantità	Valori	Quantità	Valori			
24	AUTOMOTIVE WAREHOUSE	SUSA	25 000	76 508 086	—	—	25 000	2.687.50	(1) 76.508.086
24	HO OFFICE SUPPLIES WAREHOUSE	SUSA	20 000	116 827 313	—	—	20 000	1.750.000	39.855.375
24	O S I	SUSA	2 000	38 678 240	—	—	2 000	14.875.000	33.877.069
24	QUADRAX	SUSA	2 000	8 530 628	—	—	2 000	1.750.000	3.985.338
24	NIERNBERGER BETEILIGUNGS AG (*)	DM	—	—	—	—	60 000	2.184.750.000	(2) 96.206.772.900
24	ESPIRITO SANTO FH	SUSA	—	—	—	—	3 000	32.500.000	111 025.688
24	ABN AMRO HOLDING	FO	40 000	992 009 528	—	—	40 000	31.600.000	844.731.200
24	AEGON	FO	15 000	1 114 606 621	—	—	15 000	107.100.000	1.073 623 950
24	AHOLD	FO	15 980	870 231 327	—	—	12 000	66 500.000	333 303 400
24	REEMANN	FO	4 000	553 815 402	—	—	2 000	136 500.000	182 445 900
24	ELSEVIER	FO	8 000	416 787 815	—	—	8 000	74 800.000	399 910 720
24	FOKKER	FO	—	—	—	—	30 000	29 900.000	599 465 100
24	NMB POST BANK	FO	35 000	3 731 520	—	—	25 000	37 900.000	633 214 250
24	POLYGRAM	FO	10 000	1.233 466 361	—	—	10 000	30 100.000	201 158 300
24	ROYAL DUTCH	FO	22 000	2 057 730 362	—	—	12 000	131 400.000	1 033 775 440
24	UNILEVER	FO	6 000	607 484 700	—	—	6 000	151 500.000	607 484 700
24	ACCOR	FF	3 000	540 547 500	—	—	2 000	679 000.000	914 083 680
24	BSN	FF	13 000	2 189 104 170	—	—	10 000	710 000.000	314 437 700
24	CGE	FF	13 000	1 657 201 585	—	—	10 000	541 000.000	1 197 963 350
24	COMPAGNIE DU MIDI	FF	4 300	1 326 888 184	—	—	4 300	960 000.000	1 643 047 700
24	FINANCIERE SUEZ	FF	9 500	1 010 624 196	—	—	9 500	277 000.000	582 706 203
24	GENERALE DES EAUX	FF	5 000	2 453 735 856	—	—	3 500	2 120 000.000	1 643 047 700
24	L'OREAL	FF	5 000	563 822 340	—	—	4 000	471 000.000	417 183 540
24	LAFARGE	FF	11 000	1 055 090 088	—	—	9 000	317 800.000	633 346 387
24	L V H M	FF	2 500	2 108 061 558	—	—	3 000	3 338 000.000	2 217 450 090
24	LYONNAISE DES EAUX - DUMEZ	FF	6 545	856 509 603	—	—	6 545	485 000.000	702 906 656
24	BRITISH GAS	LST	50 000	255 320 769	—	—	50 000	2 290.000	248 510 800
24	RACAL EL	LST	250 000	1 046 035 818	—	—	100 000	1 750.000	375 479 200
24	ROYAL BANK OF SCOTLAND	LST	203 278	1 076 883 893	—	—	203 278	1 595.000	703 705 341
24	UNITED BISCUITS	LST	152 515	1 170 710 696	—	—	152 515	3 170.000	1 049 328 823
24	AEG	DM	—	—	—	—	4 350	200 000.000	656 014 800
24	ALLIANZ	DM	400	3 754 050	—	—	300	2 070 000.000	468 258 840
24	BAYER	DM	7 000	1 566 628 459	—	—	4 000	218 000.000	637 522 800
24	BERLINER BANK	DM	5 000	971 525 160	—	—	3 000	193 000.000	436 589 160
24	BREMER VULKAN	DM	5 000	619 041 385	—	—	5 000	90 500.000	341 203 100
24	DAIMLER	DM	8 700	4 196 919 281	—	—	5 200	533 500.000	2 170 277 928
24	DEGUSSA	DM	5 000	1 709 315 725	—	—	4 000	294 000.000	886 751 040
24	DEUTSCHE BARCOCK	DM	—	—	—	—	8 000	597 000.000	862 621 760
24	DEUTSCHE BANK	DM	14 650	7 599 020 382	—	—	11 500	597 000.000	5 176 861 620
24	DRESDENER BANK	DM	7 500	2 399 523 565	—	—	9 000	347 000.000	2 354 866 920

XII LEGISLATURA - DISEGNI DI LEGGE E RELAZIONI - DOCUMENTI

Segue D) PARTECIPAZIONI IN SOCIETA' QUOTATE

CATEGORIE TITOLI	DENOMINAZIONE DEL TITOLO	VALUTE	VARIAZIONI DELL'ESERCIZIO				VALORI DI BILANCIO		
			IN AUMENTO		IN DIMINUZIONE		Quantità	Valori unitari	Valori complessivi
			Quantità	Valori	Quantità	Valori			
24	KAUFHOF	DM	3 550	1 271 637 127	550	715 586 167	3 000	458 000000	1 016 050 960
24	LINDE	DM	580	419 010 521	—	37 882 825	580	760 000000	341 127 696
24	MANNESMAN	DM	10 500	2 557 110 755	3 500	1 171 562 255	7 000	262 500000	1 385 548 500
24	METALLAGE SELLSCHAFT	DM	—	4 432 368	2 000	1 223 231 310	2 400	428 000000	774 549 888
25	RWE ORD	DM	11 000	3 516 296 558	4 000	1 562 277 302	7 000	370 300000	1 954 019 256
24	S.E.L.	DM	2 600	796 265 126	—	182 627 374	2 600	313 000000	613 637 752
24	SCHERING	DM	2 552	1 402 192 994	5 300	156 703 509	3 602	700 000000	1 901 236 456
24	SIEMENS	DM	10 000	5 204 170 076	—	—	8 700	585 200000	3 818 998 610
24	THYSSEN	DM	8 000	1 882 370 608	—	1 417 455 768	18 000	184 500000	2 504 166 840
24	VIAG	DM	7 000	1 988 958 203	3 000	978 544 603	4 000	335 000000	1 010 413 600
24	VOLKSWAGEN	DM	6 900	2 946 864 319	4 900	2 891 688 274	5 000	336 900000	1 270 180 360
24	ASLAND	PTAS	7 050	484 353 978	5 025	441 503 916	2 025	1 710 00000	40 850 062
24	DIRITTI TEORICI GRAT ASLAND	PTAS	2 025	12 699 806	—	—	2 025	531 619000	12 699 806
24	DIRITTI TEORICI METROVACESA	PTAS	6 900	37 943 517	—	—	6 900	459 946600	37 439 331
24	METROVACESA	PTAS	6 900	465 250 589	—	—	6 900	4 500 000000	366 296 850
24	URALITA	PTAS	2 000	4 264 960	—	—	16 000	1 360 000000	256 702 720
24	VALLDERRIVAS	PTAS	3 000	598 858 754	—	—	2 000	15 990 000000	377 268 060
24	BASF	DM	—	669 913 000	4 000	894 832 500	—	—	—
24	BERLINER KRAFT	DM	—	—	10 000	982 139 750	—	—	—
24	COMMERZBANK	DM	—	—	2 000	449 835 000	—	—	—
24	AKZO	FO	192	17 318 237	5 400	506 744 255	—	—	—
24	NEDLLOYD	FO	—	—	16 500	975 289 590	—	—	—
24	PHILIPS	FO	2 288	870	21 295	81 755 392	—	—	—
24	ADT	LST	—	—	50 446	802 545 300	—	—	—
24	GLAXO	LST	446	4 003	4 500	600 331 750	—	—	—
24	FOCSA	PTAS	1 000	5 858 750	1 000	5 858 750	—	—	—
24	UNITS OF AUTO DEPOT	SUSA	—	—	60 000	1 297 340 352	—	—	—
24	GIST/BROCADES	FL	60 000	1 297 340 352	60 000	1 297 340 352	—	—	—
24	OCE VAN DER GRINTEN	FL	60 000	2 493 091 644	60 000	2 493 091 644	—	—	—
24	ELF	FF	2 000	290 578 400	2 000	290 578 400	—	—	—
24	EURODISNEYLAND	FF	50 000	1 137 668 748	50 000	1 137 668 748	—	—	—
24	GAN	FF	500	218 380 000	500	218 380 000	—	—	—
24	HAYAS MEDIA	FF	2 000	159 140 800	2 000	159 140 800	—	—	—
24	WARRANT GAN	FF	500	16 378 500	500	16 378 500	—	—	—
24	GRAND METROPOLITAN	LST	80 000	987 481 320	80 000	987 481 320	—	—	—
24	LONRHO	LST	25 000	139 742 537	25 000	139 742 537	—	—	—
24	NATIONAL NEDERLANDE	FO	20 000	992 699 200	20 000	992 699 200	—	—	—
24	REUTERS	LST	25 000	554 850 975	25 000	554 850 975	—	—	—
24	ROLLS ROYCE	LST	100 000	384 717 113	100 000	384 717 113	—	—	—
24	BAYERISCHE HYPOBANK	DM	3 300	1 067 699 655	3 300	1 067 699 655	—	—	—
24	BUS	DM	1 585	318 287 813	1 585	318 287 813	—	—	—

XII LEGISLATURA - DISEGNI DI LEGGE E RELAZIONI - DOCUMENTI

Segue D) PARTECIPAZIONI IN SOCIETÀ QUOTATE

CATEGORIE TITOLI	DENOMINAZIONE DEL TITOLO	VALUTE	VARIAZIONI DELL'ESERCIZIO				VALORI DI BILANCIO		
			IN AUMENTO		IN DIMINUIZIONE		Quantità	Valori utilitari	Valori complessivi
			Quantità	Valori	Quantità	Valori			
24	HOECHST	DM	3.500	743.217.620	3.500	743.217.620	-	-	-
24	HOLZMANN	DM	1.000	1.011.827.340	1.000	1.011.827.340	-	-	-
24	KAUFHOF PREF	DM	750	257.337.132	750	257.337.132	-	-	-
24	MERCEDES	DM	2.000	1.104.904.650	2.000	1.104.904.650	-	-	-
24	PORSCHE PRIV	DM	1.500	1.127.406.880	1.500	1.127.406.880	-	-	-
24	VEBA	DM	2.000	473.661.920	2.000	473.661.920	-	-	-
24	VILLEROY BOUX	DM	250	106.589.500	250	106.589.500	-	-	-
24	BANCO POPULAB	PTAS	5.000	517.474.512	5.000	517.474.512	-	-	-
24	BANCO SANTANDER	PTAS	18.000	1.030.084.946	18.000	1.030.084.946	-	-	-
24	CATALANA DE GAS	PTAS	13.850	773.271.521	13.850	773.271.521	-	-	-
24	ITACHI	YEN	10.000	106.418.500	10.000	106.418.500	-	-	-
24	(MI	YEN	4.000	199.681.000	4.000	199.681.000	-	-	-
24	..SUBISHI	YEN	10.000	106.418.500	10.000	106.418.500	-	-	-
24	MITSUBISHI METAL	YEN	30.000	217.821.331	30.000	217.821.331	-	-	-
24	SUMITOMO	YEN	20.000	199.421.090	20.000	199.421.090	-	-	-
24	TOBU RAILWAYS	YEN	30.000	289.203.677	30.000	289.203.677	-	-	-
24	WARRANT DAIKYO	YEN	50	59.429.000	50	59.429.000	-	-	-
Totale Partecipazioni in Società Quotate - Voss 24									145.634.152.331

- (1) Al cambio di L. 1.138.72500.
- (2) Al cambio di L. 733.92663.
- (3) Al cambio di L. 648.30000.
- (4) Al cambio di L. 221.43500.
- (5) Al cambio di L. 2.170.40000.
- (6) Al cambio di L. 734.04000.
- (7) Al cambio di L. 11.78700.

(*) Percentuale di partecipazione:

DENOMINAZIONE DEL TITOLO	VALORI NOMINALI UNITARI	CAPITALI SOCIALI	% DI PARTECIPAZIONE	
			Diretta	Totale controlabile
NUERNBERGER BETEILIGUNGS AG	DM 50	DM 24.000.000	12,5	12,5

XII LEGISLATURA - DISEGNI DI LEGGE E RELAZIONI - DOCUMENTI

E) PARTECIPAZIONI IN SOCIETÀ NON QUOTATE

CATEGORIE TITOLI	DENOMINAZIONE DEL TITOLO	VALUTE	VARIAZIONI DELL'ESERCIZIO				VALORI DI BILANCIO		
			IN AUMENTO		IN DIMINUIZIONE		Quantità	Valori militari	Valori complessivi
			Quantità	Valori	Quantità	Valori			
25	SOVITAS (Soc. mista Italo-Sovietica)	RUBLI	500.000	1.014.199.000	—	—	500.000	—	1.014.199.000 (*)
	Totale Partecipazioni in Società Estere non Quotate - voce 25								1.014.199.000

(*) Al cambio di L. 2.028,398 x un rublo. Capitale interamente da versare.

Percentuale di partecipazione:

DENOMINAZIONE DEL TITOLO	VALORI NOMINALI UNITARI	CAPITALI SOCIALI	% DI PARTECIPAZIONE	
			Diretta	Tramite controllate
SOVITAS (Soc. mista Italo-Sovietica)	RUBLI	1.000.000	50	—
				Totale 50

ISTITUTO NAZIONALE DELLE ASSICURAZIONI (I.N.A.)

ESERCIZIO 1991

RELAZIONE DEL CONSIGLIO DI AMMINISTRAZIONE

1.**Le assicurazioni sulla vita in Italia nel 1991**

Il risultato dell'esercizio 1991, grazie ad un incasso premi che ha raggiunto il livello di 10.581,6 miliardi, con un incremento del 21,9% (+18,3% nel 1990), ha confermato la ripresa iniziata l'anno precedente.

Se si guarda alle varie componenti del fatturato complessivo si hanno anche altre conferme positive, in particolare per quanto riguarda la nuova produzione, cioè le polizze di nuova acquisizione nell'esercizio 1991, che hanno fatto registrare un incremento dei premi di primo anno del 14,9% (+5% nel 1990) e dei premi unici del 62,3% (+52,9% nel 1990).

I nuovi premi annui si riferiscono per la loro quasi interezza a polizze di tipo individuale di durata pluriennale mentre i premi unici sono principalmente espressione dell'andamento delle polizze collettive, tra le quali è da segnalare un importante affare relativo ad un contratto che si estende a livello nazionale interessando una intera categoria professionale (circa 100.000 assicurati) ed il cui apporto in termini di premi giustifica in larga parte gli ottimi risultati del 1990 e del 1991 del comparto delle assicurazioni collettive.

Il sostenuto ritmo di sviluppo degli affari ha permesso di aumentare ancora l'incidenza dell'assicurazione vita rispetto al PIL che passa dallo 0,66% del 1990 allo 0,74%.

La progressione dell'assicurazione vita risulta più accentuata di quella delle

assicurazioni danni e di conseguenza il nostro settore continua a guadagnare, anno dopo anno, maggior peso all'interno del totale dei premi assicurativi vita e danni incassati dalle compagnie.

A fine 1991, per ogni 100 lire di premio, 26,6 risultavano incassate su polizze vita e 73,4 su polizze danni (nel 1990 il peso era, rispettivamente, 25,4% e 74,6%).

Nel corso del 1991 si è assistito ad un aumento della concorrenza sul mercato come dimostra l'accresciuto numero di compagnie operanti (n. 86 alla fine dell'esercizio, cioè 8 compagnie in più rispetto al 1990, quasi tutte di estrazione bancaria) e l'ulteriore riduzione del grado di concentrazione del mercato (le prime 10 compagnie hanno incassato il 71,1% dei premi, contro il 72,8% del 1990).

In particolare cominciano ad assumere rilievo di una qualche importanza, anche a livello di aggregato nazionale, i risultati di imprese che utilizzano canali di raccolta non tradizionali, quali gli sportelli bancari. Il fenomeno appare ancora molto lontano dalle dimensioni che esso ha invece assunto, negli ultimi anni, in altri Paesi europei, dove peraltro si è manifestato in presenza di specifiche, e spesso contingenti, condizioni normative riguardanti soprattutto il trattamento fiscale di certe forme di risparmio.

Per quanto riguarda l'Italia il fenomeno si manifesta con caratteristiche che pun-

tano a valorizzare, nell'ambito dei tradizionali prodotti assicurativi, quelli con struttura più semplice (e di più ridotto contenuto previdenziale) e, anche, con più concorrenziali componenti di costo. Si tratta di obiettivi di *marketing* sostanzialmente nuovi rispetto alle strategie tradizionali del nostro mercato il quale, pertanto, sembra avviato verso una fase di modifica della sua articolazione, sia in termini di protagonisti (imprese e intermediari) che di prodotti.

A livello europeo continua la marcia di avvicinamento al mercato unico dell'assicurazione che vedrà la luce con l'approvazione definitiva delle terze direttive vita e danni.

I lavori di questi mesi in sede CEE hanno condotto ad uno stato di avanzamento delle cose che dovrebbe permettere l'approvazione di entrambe le direttive entro il corrente anno.

Sempre a livello comunitario sono da

segnalare anche l'importante direttiva in materia di bilanci delle compagnie di assicurazione, la proposta di direttiva sugli attivi degli enti di previdenza e la raccomandazione in materia di intermediari di assicurazione.

Nel frattempo nella legislazione italiana è stata recepita la seconda direttiva danni mentre la seconda direttiva vita è stata inclusa nella cosiddetta «legge comunitaria 1991» con la quale il Parlamento ha dettato al Governo i criteri per il suo recepimento attraverso un decreto legislativo.

L'accelerazione, già citata, che si è registrata nei tempi di realizzazione della terza direttiva vita renderà, quasi certamente, indispensabili un coordinamento dei tempi e delle modalità di recepimento delle nuove norme comunitarie, tenendo presente il quadro definitivo entro cui si svolgerà l'attività assicurativa vita dopo la completa realizzazione del mercato unico europeo.

2. Il bilancio 1991 dell'INA: la sintesi

L'analisi delle circostanze che hanno più significativamente caratterizzato l'esercizio 1991 dell'INA mette in luce, da una parte, alcuni risultati che attengono all'attività istituzionale di raccolta dei contratti vita e, dall'altra, alcuni provvedimenti legislativi in materia tributaria che hanno condizionato in modo determinante i risultati di bilancio.

Dal lato dell'attività industriale i dati più importanti sono quelli della ripresa dello sviluppo produttivo che si è concretizzata, soprattutto, in uno sviluppo della produzione dei contratti individuali a premio annuo che costituiscono la forma più tradizionale della nostra raccolta in grado, inoltre, di assicurare una crescita regolare al nostro portafoglio.

Sembra ormai recuperata la capacità del nostro sistema di muoversi secondo una linea di sviluppo stabile con tassi di crescita che, se pur non ai livelli eccezionali degli anni Ottanta, sono in grado di sostenere la funzione di *leadership* e di stimolo che l'INA tradizionalmente ha svolto nel mercato italiano.

Ma a questi segnali positivi si sono accompagnati anche, sempre sul piano industriale, altri segnali che mettono in luce una forte crescita di competitività sul mercato nazionale (e, forse, tra breve anche a livello europeo) e che non permettono di considerare sufficienti i risultati raggiunti.

Sul mercato dell'assicurazione vita si

sono presentati (e continueranno a presentarsi) nuovi concorrenti di estrazione bancaria che, utilizzando canali di vendita non tradizionali, sembrano in grado di assorbire quote non trascurabili del mercato potenziale. Contemporaneamente anche alcuni concorrenti più tradizionali sembrano in grado di poter approfittare con successo delle migliori prospettive di sviluppo che il mercato appare in grado di garantire agli operatori.

Di fronte a questa situazione nel corso dell'esercizio sono stati effettuati vari interventi, alcuni dei quali ancora in fase di completamento. In tema di prodotti si è data una risposta sia dal lato dei nuovi concorrenti, predisponendo apposite tariffe di capitalizzazione in grado di contrastarne l'azione, che da quello della più tradizionale caratterizzazione delle polizze vita, lanciando le prime realizzazioni di contratti personalizzati su specifici segmenti di clientela. Su questa linea si sta ora provvedendo al lancio di altri prodotti dello stesso tipo e si è deciso di estendere la copertura contro le malattie gravi anche alle polizze senza visita medica.

Contemporaneamente si è intensificata l'azione di sostegno pubblicitario e di incentivazione alla nostra attività di raccolta.

Sono state realizzate importanti campagne pubblicitarie di prodotto, e altre sono già in procinto di essere lanciate, così come sono stati migliorati e am-

pliati (soprattutto per il 1992) interventi di incentivazione legati al raggiungimento di specifici traguardi di vendita.

Si è inoltre proceduto all'aumento di capitale dell'INA Banca, rafforzando le sue disponibilità finanziarie (il capitale sociale è stato portato a 64,8 miliardi) e favorendo così la costituzione della INA SIM.

Come si è detto, nel corso dell'esercizio sono diventati operativi, sul piano tributario, alcuni provvedimenti di legge i cui effetti hanno inciso sui risultati del bilancio o ne hanno condizionato la struttura dello stato patrimoniale. La legge n. 363/91 relativa all'INVIM straordinaria ha comportato per l'INA un esborso per 284,7 miliardi che sono stati spesi per intero a carico del bilancio. Contemporaneamente si è operato un accantonamento al fondo imposte per far fronte all'onere (32,3 miliardi) derivante dalla adesione alla proposta di condono di cui alla legge n. 413/91. Infine si è proceduto, così come previsto sempre dalla legge n. 413/91, alla rivalutazione degli immobili iscritti nel bilancio al 31 dicembre 1991 per un importo pari a 1.951,2 miliardi, iscrivendo in una apposita riserva patrimoniale, designata con riferimento alla stessa legge, il saldo tra il valore di detta rivalutazione e quello della relativa imposta sostitutiva (312,2 miliardi). L'onere straordinario relativo all'INVIM e al condono ha quindi inciso per un totale di 317 miliardi sul risultato di esercizio, mentre nessun effetto ha avuto sul saldo di bilancio la rivalutazione obbligatoria. Ma oltre a questi effetti è necessario segnalare anche quelli in termini di assorbimento delle disponibilità liquide che sul bilancio 1991 e 1992, in particolare, hanno avuto e avranno gli esborsi legati a detti provvedimenti tributari.

Essi infatti incidono direttamente sulla capacità dell'INA di destinare dispo-

nibilità finanziarie nuove al rafforzamento della sua attività istituzionale e di quella delle altre aziende controllate, con effetti anche sulla crescita del volume dei proventi finanziari e patrimoniali.

Il rendiconto finanziario del 1991 ha già evidenziato questi risultati. I mezzi finanziari nuovi generati dalla gestione sono stati, infatti, pari a 2.927,4 miliardi, con un incremento del 10% rispetto all'esercizio precedente, mentre nel 1990 l'incremento era stato del 12,2%.

Questi flussi sono stati destinati per la maggior parte a impieghi a copertura delle riserve matematiche e per 82,5 miliardi al finanziamento dell'aumento del capitale di nostre partecipazioni, tra cui, principalmente, quelle di INA Banca (61,9 miliardi) e Nürnberger (20,2 miliardi).

Per quanto riguarda gli altri aspetti, il bilancio dell'esercizio 1991 ha presentato le abituali caratteristiche di redditività e di solidità.

La redditività ordinaria del patrimonio investito si è confermata a livelli migliori di quelli dell'anno precedente e di parecchi punti superiore al tasso d'inflazione. Nella stessa direzione è andata la redditività misurata in termini di incremento di patrimonio netto contabilizzato e non.

La gestione industriale ha confermato i positivi risultati tecnici degli anni precedenti e il contenimento delle voci di spesa interne ed esterne, pur in presenza di una politica di sviluppo degli investimenti in settori destinati a migliorare la produttività aziendale.

La conferma di questi risultati positivi ha consentito di ripetere, anche per il 1991, pur tenendo conto degli oneri straordinari di cui si è detto, i provvedimenti di integrazione gratuita delle prestazioni assicurative a favore dei nostri assicurati.

Le riserve matematiche di fine esercizio

sono state, infatti, integrate di quanto necessario a garantire ai contratti del portafoglio Moneta Forte, che beneficino soltanto della indicizzazione delle prestazioni sull'inflazione, una integrazione di rendimento pari al 3,5% delle riserve e a tutti i contratti di Moneta Forte ed a quelli di Fondo INA il riconoscimento di un ulteriore «bonus di tariffa», in conto 1991, pari al 3 per mille del capitale assicurato (che in media equivale alla maggiorazione di mezzo punto del rendimento delle relative riserve). Il «bonus di tariffa» è stato confermato anche ai contratti in temporanea caso morte nella misura del 5 per mille del capitale assicurato. Ai contratti del vecchio portafoglio liquidati per scadenza o sinistro dal 1° luglio 1992 al 30 giugno 1993 è stato confermato, infine, il «premio di fedeltà» nella misura riconosciuta negli anni precedenti.

Il patrimonio netto contabilizzato (al netto degli utili 1991 destinati alla distribuzione) è salito a 3.635,6 miliardi, ivi compresi i 1.639 miliardi iscritti nell'apposito Fondo quale saldo netto della rivalutazione degli immobili di cui alla legge n. 413/91. Rispetto al margine di solvibilità da costituire, pari a

785 miliardi, il patrimonio netto è di 4,6 volte.

La gestione dei rischi agricoli ha dato un risultato positivo pari a 6 miliardi che è stato accantonato nell'apposito Fondo di «garanzia e sicurezza».

A fronte di oneri fiscali straordinari per 317 miliardi il bilancio registra proventi straordinari netti realizzati per 144,5 miliardi (di cui 34,6 miliardi, attinenti agli immobili venduti nell'esercizio, prelevati dal «Fondo rivalutazione attività mobiliari ed immobiliari» dove erano stati accantonati in esercizi precedenti) che hanno contribuito alla formazione del risultato di esercizio.

Il saldo del bilancio è pari a lire 39.887.114.198. Dopo l'accantonamento alla riserva ordinaria nei limiti previsti dallo statuto (10%) vengono accantonati 15 miliardi alla riserva di garanzia a ulteriore incremento del patrimonio.

L'utile residuo dopo gli altri prelievi previsti dall'art. 54 T.U. n. 449/1959, pari a lire 19.957.974.654, viene ripartito in parti uguali a favore del Tesoro dello Stato e della riserva destinata a finanziare il premio di fedeltà a favore degli assicurati.

3. L'attività industriale e patrimoniale

La produzione diretta

L'esercizio 1991 ha visto consolidarsi i segnali del rilancio produttivo manifestatisi nel corso dell'anno precedente. La nuova produzione diretta, infatti, ha registrato un aumento del 48,7% in termini di numero di contratti raccolti e del 13% in termini di importi assicurati.

Anche se il dato relativo ai contratti è influenzato dalla circostanza che è entrata a regime l'emissione dei contratti a premio unico ricorrente su base trimestrale di una importante collettiva in coassicurazione, sembra ormai recuperata la capacità del nostro sistema di muoversi secondo una linea di sviluppo stabile con tassi di crescita che, se pure a livelli inferiori a quelli eccezionali degli anni Ottanta, sono in grado di sostenere la funzione di *leadership* e di stimolo che l'INA tradizionalmente ha svolto sul mercato italiano.

I risultati positivi, peraltro, non si limitano al dato aggregato.

Anche la composizione della raccolta si è evoluta, infatti, in direzioni che potranno, se consolidate negli esercizi prossimi, garantire maggiore stabilità al processo di sviluppo produttivo. Il dato più positivo riguarda l'andamento della produzione nel settore delle polizze individuali che rappresentano, per la loro caratteristica di contratti a premio annuo di lunga durata, la base più soli-

da per lo sviluppo del portafoglio. In termini di numero di contratti le polizze individuali sono aumentate nel 1991, rispetto al 1990, del 10,8%, passando da 174.369 a 193.117, mentre le corrispondenti prestazioni assicurate sono salite da 3.731,5 miliardi a 4.562,7 miliardi, con un incremento del 22,3%.

All'interno del comparto delle polizze individuali sono in aumento quelle che prevedono un automatico adeguamento dei premi al variare degli appositi indicatori sui quali viene calcolato l'adeguamento delle prestazioni, realizzando così una coerente dinamicità di tutte le componenti necessarie alla protezione, nel tempo lungo, del valore reale delle coperture garantite dal risparmio assicurativo.

Il canale attraverso il quale si è realizzata questa positiva trasformazione è rappresentato dalle polizze della linea «Moneta Forte» il cui peso si presenta ora perfettamente equilibrato rispetto a quello della linea di contratti «Fondo INA».

La trasformazione ha comportato inoltre un aumento, anche se non rilevante (+2%), del premio medio per polizza (1.204.000 lire) che rimane sempre un obiettivo fermo della nostra strategia di *marketing*.

A questo riguardo è da segnalare il buon risultato conseguito con il lancio delle polizze «XX Secolo» che includono, nelle tariffe di entrambe le linee «Moneta Forte» e «Fondo INA», la speciale

XII LEGISLATURA - DISEGNI DI LEGGE E RELAZIONI - DOCUMENTI

PROSPETTO N. 1

PORTAFOGLIO DIRETTO

Produzione perfezionata ed in corso di perfezionamento
dell'esercizio al lordo delle riassicurazioni passive
(importi in milioni di lire)

Ripartizione del portafoglio	Numero dei contratti		Capitali assicurati e rendite capitalizzate		Differenze in percentuale	
	1990	1991	1990	1991	contratti	capitali
Assicurazioni individuali	174.369	193.117	3.731.501	4.562.672	+ 10,75	+ 22,27
Assicurazioni collettive	245.778	479.379	4.503.597	4.744.125	+ 95,05	+ 5,34
Fondi speciali di previdenza	85.600	79.737	1.252	2.202	- 6,85	+ 75,88
Capitalizzazioni	—	—	—	—	—	—
TOTALE	505.747	752.233	8.236.350	9.308.999	+ 48,74	+ 13,02
Capitale medio assicurato			16,286	12,375		- 24,01

PROSPETTO N. 2

PORTAFOGLIO DIRETTO
Assicurazioni individuali

Produzione perfezionata ed in corso di perfezionamento
dell'esercizio al lordo delle riassicurazioni passive
(importi in milioni di lire)

Assicurazioni individuali (ordinarie e popolari)	Numero dei contratti		Capitali assicurati e rendite capitalizzate		Differenze in percentuale	
	1990	1991	1990	1991	contratti	capitali
Polizze «Fondo INA Valore Attivo»	93.015	92.666	1.435.478	1.530.981	- 0,38	+ 6,65
Polizze «Moneta Forte»	69.319	87.079	1.262.055	1.711.464	+ 25,62	+ 35,61
Polizze «Fondo Valute Esterne»	2.281	804	41.790	16.117	- 64,75	- 61,43
Fondo Interbancaria Azionario	59	29	157	51	- 50,85	- 67,52
Altre polizze	9.695	12.539	992.021	1.304.059	+ 29,33	+ 31,45
TOTALE	174.369	193.117	3.731.501	4.562.672	+ 10,75	+ 22,27

PROSPETTO N. 3

PORTAFOGLIO DIRETTO
Produzione del quinquennio 1987-1991

Produzione perfezionata ed in corso di perfezionamento
al lordo delle riassicurazioni passive
Importo dei capitali assicurati (comprese le rendite capitalizzate)
(importi in milioni di lire)

Anno	RAMO VITA						RAMO CAPITALIZZAZIONI		TOTALE PORTAFOGLIO DIRETTO	
	INDIVIDUALI		COLLETTIVE		TOTALE		importi	indice	importi	indice
	importi	indice	importi	indice	importi	indice				
1987	5.339.147	100	2.930.321	100	8.269.468	100	—	—	8.269.468	100
1988	3.722.536	69	3.275.179	111	6.997.715	84	—	—	6.997.715	84
1989	3.902.478	73	3.762.367	128	7.664.845	92	2	—	7.664.847	92
1990	3.731.501	69	4.504.849	153	8.236.350	99	—	—	8.236.350	99
1991	4.562.672	85	4.746.327	161	9.308.999	112	—	—	9.308.999	112

N.B. — I valori delle Collettive comprendono i Fondi speciali di previdenza.

copertura contro le malattie gravi ed il cui premio medio segnala il raggiungimento di un segmento di mercato in grado di destinare all'assicurazione disponibilità più ampie di quelle della clientela più tradizionale. Il consolidamento di questa tendenza dovrebbe realizzarsi nel corso del presente esercizio, una volta che si sarà perfezionata l'autorizzazione a raccogliere questi contratti anche senza visita medica. Il settore delle polizze collettive ha migliorato i risultati produttivi dell'esercizio precedente. Il numero dei nuovi contratti raccolti è salito, infatti, da 245.778 a 479.379 (+95,1% da interpretare, peraltro, sulla base delle considerazioni già svolte) e l'importo dei capitali e rendite assicurate è passato da 4.503,6 miliardi a 4.744,1 miliardi (+5,3%). Pur non avendo la raccolta del settore lo stesso carattere di stabilità delle polizze individuali (concretizzandosi principalmente in contratti a premio unico), l'andamento degli ultimi anni mostra confortanti segnali di espansione che potranno ulteriormente consolidarsi se e quando nascerà anche

PROSPETTO N. 4

PORTAFOGLIO DIRETTO
RAMO VITA

Produzione del quinquennio 1987-1991

Produzione perfezionata ed in corso
di perfezionamento al lordo
delle riassicurazioni passive

CAPITALE MEDIO
DELLE ASSICURAZIONI INDIVIDUALI
(importi in migliaia di lire)

Anno di esercizio	Importo	Indice
1987	18.853	100
1988	19.266	102
1989	22.519	119
1990	21.477	113
1991	23.670	125

in Italia un coerente sistema di previdenza integrativa su base collettiva. In totale la raccolta di nuova produzione dell'esercizio 1991 ha riguardato 752.233 contratti (+48,7% rispetto al 1990) e 9.309 miliardi di prestazioni assicurate (+13% rispetto all'esercizio precedente).

I premi di competenza

L'ammontare complessivo dei premi di competenza dell'esercizio 1991 (al netto di quelli delle cessioni legali) ha superato la soglia dei 2 mila miliardi, attestandosi a 2.170,7 miliardi. L'incremento rispetto al 1990 è stato di 247,6 miliardi, pari al 12,9%. Si è quindi confermato l'incremento realizzato nell'anno precedente ma con un apporto molto più significativo da parte dei premi di primo anno, il cui aumento è stato nel 1991 del 10% contro il 5% dell'anno precedente.

È questa una indicazione che conferma lo sviluppo della nuova produzione che, se proseguirà nei termini in cui si sta manifestando, sarà in grado di riportare il tasso di crescita del portafoglio complessivo dei premi a livelli coerenti con la corrispondente quota di mercato dell'INA.

Al raggiungimento di questo obiettivo potranno anche concorrere in misura più significativa dell'attuale gli adeguamenti di premi sui contratti già in portafoglio, tenuto conto che sta diventando sempre più importante la percentuale di nuova produzione rela-

tiva ai contratti con premio variabile che, nel 1991, hanno totalizzato un quarto circa dei premi complessivi.

Più contenuto rispetto al 1990, ma ancora molto soddisfacente, è stato l'andamento dei premi unici che sono ammontati a 308,3 miliardi (+44%), in massima parte concentrati nell'ambito delle assicurazioni collettive.

In netta progressione si dimostrano ancora i premi delle cessioni legali, grazie al notevole sviluppo dei premi di primo anno che beneficiano del successo dell'attività delle imprese di nuova costituzione alle quali, peraltro, si applicano più elevate aliquote di cessione.

L'ammontare complessivo dei premi ceduti è stato infatti di 935 miliardi, con un incremento del 19,7% rispetto al 1990 e, al suo interno, i premi di primo anno hanno raggiunto l'importo di 179,6 miliardi (+30,6% rispetto al 1990).

I premi del portafoglio complessivo (compresi cioè quelli delle cessioni legali) hanno superato la soglia dei 3 mila miliardi (3.105,8). L'incremento rispetto al 1990 è di 401,6 miliardi pari al 14,8% (contro il 14,2% dell'anno precedente).

PROSPETTO N. 5

PREMI DI COMPETENZA LORDI*(importi in milioni di lire)*

PREMI	PORTAFOGLIO								
	DIRETTO (*)			CESSIONI LEGALI			COMPLESSIVO		
	1991	1990	Var. %	1991	1990	Var. %	1991	1990	Var. %
Premi 1° anno	239.876	218.003	10,0	179.607	137.572	30,6	419.483	355.575	18,0
Premi unici	308.308	214.143	44,0	122.191	91.697	95,9	430.499	305.840	40,8
Premi anni successivi	1.622.544	1.490.920	8,8	633.231	551.855	14,7	2.255.775	2.042.775	10,4
TOTALE PREMI	2.170.728	1.923.066	12,9	935.029	781.124	19,7	3.105.757	2.704.190	14,8

(*) Include assicurazione attiva.

XII LEGISLATURA - DISEGNI DI LEGGE E RELAZIONI - DOCUMENTI

PROSPETTO N. 6

PORTAFOGLIO DIRETTO
Premi di competenza lordi e loro incremento
nel quinquennio 1987-1991

(importi in milioni di lire)

Anno	Premi e accessori di competenza lordi	Numeri indice 1987 = 100	Incremento annuo	
			Assoluto	%
1987	1.334.441	100	306.604	—
1988	1.625.514	122	291.073	21,81
1989	1.697.425	127	71.911	4,42
1990	1.917.072	144	219.647	12,94
1991	2.167.987	162	250.915	13,09

PROSPETTO N. 7

PORTAFOGLIO COMPLESSIVO
Premi di competenza e loro incremento nel quinquennio 1987-1991

(importi in milioni di lire)

Anno	Premi e accessori di competenza lordi	Numeri indice 1987 = 100	Quote cedute in riassicurazione	Premi al netto delle quote cedute	Numeri indice 1987 = 100	Incremento annuo dei premi netti	
						Assoluto	%
1987	1.804.227	100	8.998	1.795.229	100	417.883	—
1988	2.200.980	122	10.951	2.190.029	122	394.800	21,99
1989	2.367.577	131	13.573	2.354.004	131	163.975	7,49
1990	2.704.190	150	10.040	2.694.150	150	340.146	14,45
1991	3.105.757	172	10.358	3.095.399	172	401.249	14,89

Gli investimenti e i redditi del patrimonio

Nell'esercizio 1991 il volume complessivo delle operazioni di investimento mobiliare è stato di 5.931,4 miliardi con un incremento, rispetto alla stessa voce del 1990, di 1.372 miliardi (pari al 30%).

A fronte di tali investimenti sono stati disinvestiti complessivamente 2.683,7 miliardi, di cui 2.450 miliardi per rimborsi e smobilizzi di titoli a reddito fisso.

Nel 1991 le caratteristiche tecniche della raccolta hanno indirizzato l'attività degli investimenti negli impieghi in titoli obbligazionari (4.874 miliardi), particolarmente consistente nel comparto di titoli a tasso fisso per gli elevati rendimenti offerti in conseguenza, anche, della riduzione dei tassi d'interesse che si è verificata nel corso dell'anno.

L'impiego in tali titoli è ammontato a 1.500 miliardi, pari al 30% circa del totale degli impieghi in titoli.

Notevoli, anche se percentualmente

non rilevanti, gli investimenti in titoli esteri (325 miliardi), portati a copertura oltreché delle riserve matematiche della gestione «Fondo Valute Estere» anche delle gestioni «Fondo INA» e «Moneta Forte». Tali investimenti, effettuati in un'ottica di diversificazione degli impieghi, sono stati rivolti in massima parte alle valute di Paesi in cui si è verificata una discesa dei tassi.

I nuovi impieghi nel settore delle partecipazioni sono ammontati a 210 miliardi. Investimenti per 61,9 miliardi hanno riguardato la sottoscrizione di azioni dell'ex Banca di Marino, che nel corso del 1991 ha assunto la nuova denominazione di INA Banca; l'aumento di capitale sottoscritto ha elevato la nostra quota di partecipazione dal 72,8% all'80,8%.

Altri 20 miliardi circa hanno riguardato l'acquisto di quote della Nürnberger, in relazione all'aumento di capitale corrispondente alla quota di nostra pertinenza (12,5%).

Impieghi minori sono stati rivolti a società di nuova acquisizione, tra le quali la INA Servizi Finanziari-SIM (0,03 miliardi) e la TAV-Treno Alta Velocità (0,7 miliardi), oltre a 2 miliardi per l'aumento di capitale del Mediocredito Lombardo e per 258,5 milioni per i programmati aumenti di capitale delle società Immobiliare Mirasole ed Humanitas, acquisite nel 1990.

Impieghi per 121,8 miliardi hanno riguardato inoltre i titoli azionari della gestione Fondo INA per la massima parte investiti sui mercati esteri.

In ulteriore riduzione rispetto agli anni precedenti sono stati gli interventi nel settore dei mutui vari, mentre impieghi più consistenti che nel passato si sono effettuati nel settore immobiliare. Tramite una permuta sono infatti state operate acquisizioni per 65,1 miliardi, mentre 7,8 miliardi

hanno riguardato impieghi destinati a lavori di ristrutturazione.

Poiché nel 1991, come si è visto, l'attività di investimento si è sostanzialmente mantenuta nella linea degli anni passati, la composizione del patrimonio investito al 31 dicembre ha continuato a mostrare le tendenze di modificazione già evidenziate in passato. Se si tralasciano infatti gli effetti contabili della rivalutazione immobiliare di cui si dirà in seguito, le variazioni di struttura degli investimenti in portafoglio hanno riguardato l'ulteriore riduzione della incidenza degli immobili e dei mutui (circa 4,6 punti in meno complessivamente) e il contemporaneo progressivo incremento dei titoli, soprattutto in lire (+3,6 punti). Da segnalare, come si è già accennato, anche l'aumento di titoli e partecipazioni in valuta estera (+1,4%).

Se si tiene conto della rivalutazione effettuata a norma della legge n. 413/91, per un importo di 1.951,2 miliardi, il peso degli immobili sale dal 13,1% del 1990 al 19,8%, con una proporzionale, generale diminuzione della incidenza degli altri cespiti. Il patrimonio complessivo investito, al netto dei depositi presso banche ed istituti di credito, sale da 14.652,3 miliardi a 17.487,9 miliardi (+19,4%), prima della rivalutazione immobiliare di cui si è detto, ed a 19.438,6 miliardi (+32,7%) dopo l'iscrizione della stessa rivalutazione.

I proventi netti ordinari delle attività investite sono ammontati a 1.840,9 miliardi con un incremento del 23,9% rispetto al 1990. Ad esso hanno contribuito soprattutto i proventi derivanti dai titoli obbligazionari ed azionari che sono passati da 994,2 miliardi a 1.351,1 miliardi (+ 35,9%), grazie soprattutto all'aumento delle quantità investite. Stabile è stato il contributo del reddito netto degli immobili in quanto all'aumento delle entrate (legato principalmente all'aumento dei canoni) ha fatto

XII LEGISLATURA - DISEGNI DI LEGGE E RELAZIONI - DOCUMENTI

riscontro un più che proporzionale aumento delle spese.

Alla fine dell'esercizio sono state contabilizzate plusvalenze nette da valutazione per 43 miliardi provenienti dalla gestione del «Fondo INA» e che hanno trovato automatica contropartita nella corrispondente voce delle riserve matematiche.

I proventi straordinari netti realizzati nell'esercizio hanno raggiunto l'importo di 144,5 miliardi, ivi comprese

quote di rivalutazione di immobili già contabilizzate negli esercizi passati che hanno contribuito alla formazione del risultato di bilancio.

La redditività relativa del patrimonio investito si è mantenuta sui livelli tradizionali, registrando margini significativi al di sopra del tasso di inflazione.

Il rendimento medio ordinario, calcolato senza tener conto della rivalutazione immobiliare di cui si è fatto cenno, è stato dell'11,92% contro l'11,75% del 1990.

PROSPETTO N 8

INVESTIMENTI DELL'ESERCIZIO

(importi in milioni di lire)

TIPO DI INVESTIMENTO	1991	1990	VARIAZIONI
BENI IMMOBILI			
acquisti	65.115	—	65.115
spese incrementative	7.811	9.216	(1.405)
TITOLI A REDDITO FISSO IN LIRE ITALIANE E IN VALUTA ESTERA (*)	4.873.609	4.040.507	833.102
PARTECIPAZIONI IN SOCIETÀ ED ENTI ITALIANI ED ENTI ESTERI (*)	209.574	140.666	68.908
MUTUI E PRESTITI:			
a Enti pubblici o con garanzia reale	3.128	5.595	(2.467)
altri mutui e prestiti	3.217	2.435	782
prestiti su polizze di assicurazione sulla vita	81.659	57.737	23.922
DISPONIBILITÀ LIQUIDE (**)	687.306	303.235	384.071
TOTALE	5.931.419	4.559.391	1.372.028

(*) Al netto dei titoli acquistati e rivenduti nel corso dell'esercizio, trasferimenti da una gestione finanziaria ad un'altra e conversioni.

(**) Include BOT, Pronti o termine e disponibilità bancarie.

XII LEGISLATURA - DISEGNI DI LEGGE E RELAZIONI - DOCUMENTI

PROSPETTO N. 9

SITUAZIONE DEGLI INVESTIMENTI AL 31 DICEMBRE NEL QUINQUENNIO 1987-1991
(importi in milioni di lire)

TIPO DI INVESTIMENTO	1987		1988		1989		1990		1991	
	Importo	%	Importo	%	Importo	%	Importo	%	Importo	%
Beni immobili	1.385.426	18,23	1.677.884	17,20	1.637.441	13,72	1.960.816	13,14	3.945.855	19,83
Titoli obbligazionari in lire italiane	4.132.278	54,38	5.924.572	60,73	6.472.822	54,23	9.037.720	60,55	11.516.929	57,88
Titoli obbligazionari in valuta estera	55.300	0,73	109.124	1,12	102.907	0,86	127.798	0,86	401.848	2,02
Partecipazioni in società ed enti italiani	783.781	10,31	842.661	8,64	1.178.970	9,88	1.194.991	8,01	1.234.497	6,20
Partecipazioni in società ed enti esteri	—	—	3.420	0,04	123.738	1,04	146.648	0,98	181.846	0,91
Partecipazioni a fondi comuni mobiliari	14.236	0,19	16.488	0,17	18.254	0,15	15.228	0,10	15.932	0,08
Mutui e prestiti	1.065.798	14,03	1.022.361	10,48	2.198.598	18,42	2.169.100	14,53	2.141.607	10,76
Depositi presso istituti e aziende di credito	162.363	2,14	158.948	1,63	202.886	1,70	272.817	1,83	458.646	2,31
TOTALE	7.599.182	100,00	9.755.458	100,00	11.935.616	100,00	14.925.118	100,00	19.897.160	100,00

PROSPETTO N. 10

PORTAFOGLIO COMPLESSIVO
Proventi netti patrimoniali e finanziari

(importi in milioni di lire)

	1987	1988	1989	1990	1991
Proventi lordi ordinari					
Immobili	199.861	236.709	261.936	293.796	305.628
Titoli obbligazionari	397.386	540.921	808.017	943.267	1.298.546
Azioni e anticipazioni	44.813	53.008	51.600	50.940	52.464
Mutui e prestiti	147.063	138.791	133.763	279.877	271.093
Altri	20.460	27.626	45.183	65.062	71.633
Totale	809.583	997.055	1.300.499	1.632.942	1.999.364
Spese e oneri vari					
Immobili (*)	102.267	113.940	110.568	113.797	124.376
Titoli e partecipazioni	3.693	6.078	5.503	6.178	11.800
Mutui e prestiti	—	—	—	173	170
Altri	4.102	4.404	14.839	26.713	22.089
Totale	110.062	124.422	130.910	146.861	158.435
Proventi netti ordinari	699.521	872.633	1.169.589	1.486.081	1.840.929
Plus/Minusvalenze nette da valutazione	(81.574)	269.261	3.876	313.124	42.964
Proventi straordinari netti	155.523	55.771	87.143	32.398	111.215

(*) Dall'esercizio 1990 i dati sono al netto di IVA

Gli oneri del portafoglio

Nella relazione sui bilanci degli esercizi precedenti erano stati già segnalati gli effetti derivanti dalle liquidazioni di contratti del portafoglio diretto appartenenti alle generazioni *post* 1979, con capitali assicurati sensibilmente più elevati rispetto alle generazioni precedenti. I primi segnali si erano avuti con l'aumento degli importi liquidati per riscatto e successivamente, soprattutto nel corso del 1990, anche per le liquidazioni per scadenza, per l'arrivo a maturazione di contratti di durata decennale (in pratica la durata minima richiesta per la sottoscrizione delle polizze) stipulati nel 1980. L'esercizio 1991 ha visto un ulteriore aumento (+30,8%) di questo tipo di liquidazioni, sempre legate soprattutto alla dimensione media dei contratti, dato che l'incremento del numero delle operazioni effettuate si è invece mantenuto su valori più contenuti.

Molto positivo nell'esercizio è stato inoltre l'andamento delle liquidazioni

per sinistro (morte ed invalidità) che sono diminuite del 16%.

Un andamento sostanzialmente analogo alle liquidazioni del portafoglio diretto si è registrato nelle cessioni legali con la sola differenza di percentuali di aumento più consistenti per le scadenze e, soprattutto, con un significativo incremento anche nelle liquidazioni per sinistro.

Un aumento da segnalare è quello che hanno registrato le liquidazioni per maggiorazioni gratuite a favore degli assicurati (portafoglio diretto e cessioni legali) passate da 13,9 miliardi a 28,7 miliardi, in conseguenza soprattutto del provvedimento che, a partire dal luglio 1990, ha elevato in modo consistente le aliquote del premio di fedeltà per i contratti del vecchio portafoglio liquidati per sinistro o scadenza.

L'importo complessivo delle somme liquidate nel corso dell'anno agli assicurati per prestazioni contrattuali e relative maggiorazioni gratuite è salito da 667 miliardi nel 1990 a 876,9 miliardi, segnando così un incremento del 31,5%.

PROSPETTO N. 11

PORTAFOGLIO DIRETTO Eliminazioni del quinquennio 1987-1991 (1)

(importi in milioni di lire)

Ripartizioni del portafoglio	1987		1988		1989		1990		1991	
	Importo	%	Importo	%	Importo	%	Importo	%	Importo	%
Assicurazioni individuali	918.865	5,49	792.438	3,85	1.293.083	5,47	1.600.725	6,06	1.822.411	6,17
Assicurazioni collettive (*)	311.778	10,56	438.018	14,26	697.849	21,25	356.327	10,37	520.482	13,68
TOTALE	1.230.643	6,26	1.230.456	5,21	1.990.932	7,40	1.957.052	6,55	2.342.893	7,02

(1) Al netto delle riassicurazioni passive

N.B. - Le percentuali sono riferite ai capitali mediamente in vigore nell'esercizio.

- Per il portafoglio Collettive, i valori indicati sono al netto degli importi relativi alle assicurazioni temporanee caso-morte monoannuali, entrate ed eliminate nello stesso esercizio, che non figurano nello stato del portafoglio

XII LEGISLATURA - DISEGNI DI LEGGE E RELAZIONI - DOCUMENTI

PROSPETTO N. 12

PORTAFOGLIO DIRETTO
Eliminazioni del quinquennio 1987-1991 (1)

(importi in milioni di lire)

Causa di eliminazione	1987		1988		1989		1990		1991	
	Importo	%	Importo	%	Importo	%	Importo	%	Importo	%
Rescissioni	433.855	2,21	272.806	1,15	493.531	1,83	674.562	2,26	697.282	2,09
Riscatti	280.101	1,42	377.885	1,60	423.060	1,57	452.511	1,52	678.110	2,03
Sinistri	29.539	0,15	43.161	0,18	46.400	0,17	55.904	0,19	65.361	0,20
Scadenze	205.322	1,04	310.791	1,31	276.978	1,03	482.959	1,62	376.376	1,13

(1) Al netto delle riassicurazioni passive.

NB - Le percentuali sono riferite ai capitali mediamente in vigore nell'esercizio.

- Per le Scadenze, i valori indicati sono al netto degli importi relativi alle assicurazioni temporanee caso-morte monoannuali, entrate ed eliminate nello stesso esercizio, che non figurano nello stato del portafoglio.

PROSPETTO N. 13

PORTAFOGLIO COMPLESSIVO
Liquidazioni di competenza

(importi in milioni di lire)

Liquidazioni agli assicurati	Diretto (*)		Cessioni legali		A carico riassicuratori		A carico INA	
	1990	1991	1990	1991	1990	1991	1990	1991
Sinistri	75.372	63.349	23.059	30.433	1.508	2.951	96.923	90.831
Polizze maturate	237.077	310.096	55.874	99.681	723	1.018	292.228	408.759
Riscatti	201.091	268.828	58.763	78.052	204	2.752	259.650	344.128
Rendite vitalizie	1.945	2.141	2.401	2.428	4	4	4.342	4.565
	515.485	644.414	140.097	210.594	2.439	6.725	653.143	848.283
Utili, maggiorazioni e premi di fedeltà	10.279	24.267	3.624	4.389	—	—	13.903	28.656
TOTALE	525.764	668.681	143.721	214.983	2.439	6.725	667.046	876.939

(*) Include riassicurazione attiva.

PROSPETTO N. 14

PORTAFOGLIO COMPLESSIVO
Liquidazioni di competenza in ciascun anno del quinquennio 1987-1991

(importi in milioni di lire)

Anno	Importo a carico INA	Incremento annuo %	Numeri indice (1987 = 100)
1987	332.540	—	100
1988	389.926	17,26	117
1989	466.628	19,67	140
1990	667.046	42,95	201
1991	876.939	31,47	264

I costi di produzione e di incasso

Per il portafoglio diretto (escluse cioè le cessioni legali) i costi complessivi di intermediazione e di produzione sono ammontati a 358 miliardi. La loro incidenza sui premi, pari al 16,5%, è rimasta sostanzialmente al livello dell'anno precedente (16,7%). All'interno di questo ammontare l'andamento delle componenti relative alle provvigioni e soprapprovvigioni di acquisizione (+6,8%) è stato più basso di quello dei premi di primo anno, a causa del frazionamento delle provvigioni di acquisto e del differimento previsto per il riconoscimento di alcune voci soprapprovvigionali. In linea con l'andamento degli altri premi è stato invece l'incremento delle provvigioni di incasso (+8,9%).

In sviluppo (+79,2%) sono state le spese di produzione (ivi comprese, soprattutto, le spese di propaganda e pubblicità dei prodotti) non direttamente legate ai premi.

Il superamento della delicata fase in cui

si è trovata la nostra attività di raccolta, a causa anche di obiettive difficoltà di mercato, ha richiesto, negli ultimi anni, consistenti interventi di sostegno sul terreno della pubblicità che si ritiene di dover mantenere, anche ora che si stanno manifestando concreti segnali di recupero, a causa del sempre più accentuato aumento di competitività nel mercato vita nazionale. In questa ottica per il 1992 sono stati predisposti anche nuovi strumenti di incentivazione legati al raggiungimento di precisi traguardi di vendita.

In crescita, ed in correlazione soprattutto con l'aumento dei premi di primo anno, sono stati i compensi pagati alle imprese cedenti per le cessioni legali. L'onere per l'INA è stato di 248,6 miliardi, cioè 38,9 miliardi in più che nell'esercizio precedente (+18,6%).

Per il portafoglio complessivo le spese di produzione e di incasso sono ammontate a 606,9 miliardi pari ad una incidenza del 19,5% sui premi (19,7% nel 1990). Tenuto conto dell'ammorta-

mento dei compensi di acquisto sulla base delle regole già applicate negli esercizi precedenti, l'onere netto per il bi-

lancio si riduce a 537,2 miliardi, pari ad una incidenza del 17,3% (17,2% nel 1990).

PROSPETTO N. 15

PORTAFOGLIO COMPLESSIVO**Spese di produzione e d'incasso raffrontate ai premi lordi nel quinquennio 1987-1991***(importi in milioni di lire)*

Spese	1987	1988	1989	1990	1991
Spese di produzione (*)	462.283	414.035	345.902	349.715	399.396
Provvigioni d'incasso	102.454	142.995	157.817	181.866	207.495
Totale spese	564.737	557.030	503.719	531.581	606.891
Effetto netto ammortamento provvigioni acquisto	142.783	116.551	79.189	65.574	69.662
Totale spese nette	421.954	440.479	424.530	466.007	537.229
Rapporto percentuale tra il totale spese ed i premi	31,30	25,31	21,28	19,66	19,54
Rapporto percentuale tra il totale spese nette ed i premi	23,39	20,01	17,93	17,23	17,30

(*) Dal 1988 comprende le spese di pubblicità di prodotto; quelle relative alla pubblicità d'immagine sono comprese nelle "Spese generali e di amministrazione".

I costi amministrativi

La gestione aziendale ha continuato a muoversi con l'obiettivo di tenere sotto controllo i costi, puntando contemporaneamente al miglioramento della produttività. L'operazione è in corso da alcuni anni e si è concretizzata in un'azione di contenimento degli organici aziendali abbinata a significativi interventi nel settore dell'automazione centrale e della realizzazione della rete di collegamento con la periferia. I risultati che sono stati ottenuti hanno permesso prima di ridurre drasticamente e

poi di tenere praticamente bloccata l'incidenza dei costi complessivi sui premi, pur procedendo ad investimenti molto consistenti nel processo di sviluppo delle procedure automatiche.

L'andamento delle spese nel corso dell'esercizio 1991 ha riprodotto gli effetti di questa politica che, al di là anche delle conseguenze in termini economici, dovrà permettere di realizzare un significativo miglioramento della qualità del servizio offerto alla nostra clientela. Le spese complessive, al netto di quelle sostenute per conto di terzi e di quelle trasferite ad altri settori funzionali (e inclusi gli oneri per il trattamento di fine

XII LEGISLATURA - DISEGNI DI LEGGE E RELAZIONI - DOCUMENTI

rapporto per il personale), sono ammontate a 143,5 miliardi contro i 131,1 miliardi del 1990 (+9,5%). La loro incidenza sui premi passa dal 4,85% (anno 1990) al 4,62%, con una più significativa riduzione dell'incidenza dei costi legati alla gestione del personale. Ancora importanti sono state, invece, le spese destinate al miglioramento della produttività interna ed esterna, attraverso le quali si sta realizzando la completa revisione delle procedure automatiche interne e si sta portando a termine (la data di

completamento è prevista per la fine dell'esercizio in corso) il collegamento automatico di tutte le nostre Agenzie Generali con le Direzioni INA e ASSITALIA. Il processo in corso non consente di attenuare l'attenzione sull'andamento dei costi, tenuto anche conto che la necessità di garantire nel tempo la continuità del ricambio degli organici ha già consigliato di riprogrammare un piano di nuove assunzioni i cui primi significativi effetti, peraltro, si avranno già dal bilancio dell'esercizio 1992.

PROSPETTO N. 16

PORTAFOGLIO COMPLESSIVO

**Spese di produzione, d'incasso e spese generali e di amministrazione
raffrontate ai premi lordi nel quinquennio 1987-1991**

(importi in milioni di lire)

Spese	1987	1988	1989	1990	1991
Spese generali di amministrazione (comprendenti le indennità di anzianità al personale) al netto dei trasferimenti ad altre voci (*)	85.835	112.296	129.651	131.079	143.461
Rapporto percentuale tra le spese di amministrazione ed i premi	4,76	5,10	5,48	4,85	4,62
Spese di produzione, d'incasso, generali e di amministrazione	650.572	669.325	633.370	662.660	750.352
Spese di produzione nette, di incasso, generali e di amministrazione	507.789	552.774	554.181	597.086	680.690
Rapporto percentuale tra il totale delle spese di produzione, di incasso e di amministrazione, ed i premi	36,06	30,41	26,75	24,50	24,16
Rapporto percentuale tra il totale delle spese di produzione nette, di incasso e di amministrazione, ed i premi	28,14	25,11	23,41	22,08	21,92

(*) Dall'esercizio 1990 i dati sono al netto dell'IVA che è contabilizzata tra le imposte

Le riserve matematiche e gli altri accantonamenti a favore degli assicurati

Le riserve matematiche lorde sono passate da 13.722,7 miliardi a 16.864,7 miliardi, registrando così un incremento di 3.142 miliardi.

Al netto della riserva sovrappremi e delle altre riserve tecniche, le riserve relative ai contratti di acquisizione diretta hanno raggiunto 12.392,7 miliardi, con un incremento di 2.220,9 miliardi, mentre quelle delle cessioni legali sono iscritte in bilancio per 4.345,8 miliardi, cioè 928,3 miliardi in più rispetto all'esercizio precedente.

La massima parte delle riserve del portafoglio diretto (oltre il 90%) è relativa ai contratti delle linee di polizze «Moneta Forte» e «Fondo INA» e sono quindi investite secondo i relativi regola-

menti che ne disciplinano la gestione. Tra le riserve del portafoglio diretto sono stati accantonati gli importi necessari a far fronte alla conferma, deliberata in competenza dell'esercizio, di importanti provvedimenti gratuiti a favore degli assicurati.

Infatti:

- è stato confermato anche per il 1991 il riconoscimento di un ulteriore «bonus di tariffa» pari al 3 per mille dei capitali assicurati con le polizze «Fondo INA» e con quelle «Moneta Forte» e pari al 5 per mille per le polizze temporanee in caso di morte. Il provvedimento ha richiesto un accantonamento pari a 69,5 miliardi;
- alle riserve delle polizze «Moneta Forte» ante 1988, inoltre, è stato riconosciuto un extra-rendimento gratuito pari al 3,5% in competenza del 1991, che ha richiesto un ac-

PROSPETTO N. 17

PORTAFOGLIO COMPLESSIVO IN VIGORE E RISERVE MATEMATICHE AL 31 DICEMBRE 1991 (al netto delle riassicurazioni passive)

(importi in milioni di lire)

Portafoglio	Numero dei contratti	Capitali assicurati	Rendite assicurate	Riserve matematiche in base ai premi puri	Riserve spese di gestione e altre riserve tecniche	Riserve matematiche di inventario
Assicurazioni individuali	1.746.885	31.382.025	58.210	10.009.438	15.886	10.025.324
Assicurazioni collettive	3.871.902	4.044.712	4.398	2.296.884	46.254	2.343.138
Totale Portafoglio Diretto	5.618.787	35.426.737	62.608	12.306.322	62.140	12.368.462
Riassicurazioni attive	3.990	160.967	1	19.653	—	19.653
Portafoglio Cessioni Legali	13.347.000	16.190.000	431.000	4.339.569	4.773	4.344.342
Totale Portafoglio Complessivo	18.969.777	51.777.704	493.609	16.665.544	66.913	16.732.457
Riserve sovrappremi per aggravamento rischi e assicurazioni complementari						20.001
Altre riserve tecniche						86.652
Totale delle Riserve matematiche di inventario al 31 dicembre 1991						16.839.110

(1) Valori stimati.

— cantonamento di 55,5 miliardi;
 — è stata confermata la liquidazione del premio di fedeltà nella misura già applicata negli scorsi esercizi a tutti i contratti del vecchio portafoglio, al corrente con il pagamento dei premi, che saranno liquidati per sinistro o scadenza. La speciale

riserva all'uopo inserita tra le riserve matematiche ha beneficiato dell'accreditamento della quota di utili di bilancio deliberata in competenza del 1990 e verrà ulteriormente incrementata con la quota di utili dell'esercizio 1991 destinata agli assicurati.

PROSPETTO N. 18

**PORTAFOGLIO COMPLESSIVO IN VIGORE E RISERVE MATEMATICHE
 AL 31 DICEMBRE 1991**
 (al lordo delle riassicurazioni passive)
 (importi in milioni di lire)

Portafoglio	Numero dei contratti	Capitali assicurati	Rendite assicurate	Riserve matematiche in base ai premi puri	Riserve spese di gestione e altre riserve tecniche	Riserve matematiche di inventario
Assicurazioni individuali	1.746.885	31.454.650	58.210	10.033.615	15.886	10.049.501
Assicurazioni collettive	3.871.902	4.044.712	4.398	2.296.884	46.254	2.343.138
Totale Portafoglio Diretto	5.618.787	35.499.362	62.608	12.330.499	62.140	12.392.639
Riassicurazioni attive	3.990	160.967	1	19.653	—	19.653
Portafoglio Cessioni Legali	13.347.000	16.198.679	431.000	4.341.002	4.773	4.345.775
Totale Portafoglio Complessivo	18.969.777	51.859.008	493.609	16.691.154	66.913	16.758.067
Riserve soprappremi per aggravamento rischi e assicurazioni complementari						20.001
Altre riserve tecniche						86.652
Totale delle Riserve matematiche di inventario al 31 dicembre 1991						16.864.720

(1) Valori stimati.

XII LEGISLATURA - DISEGNI DI LEGGE E RELAZIONI - DOCUMENTI

PROSPETTO N. 19

PORTAFOGLIO DIRETTO
Riassunto generale delle riserve matematiche di inventario sui contratti in vigore al 31 dicembre 1991,
al lordo delle riassicurazioni passive
(importi in milioni di lire)

TIPO DI POLIZZA	ASSICURAZIONI DI CAPITALI				ASSICURAZIONI DI RENDITA				IN COMPLESSO		
	Numero dei contratti	Capitali assicurati A premio/anno	Premi annui di tariffa	Riserve matematiche di inventario	Numero dei contratti	Rendite assicurative A premio/anno	Premi annui di tariffa	Riserve matematiche di inventario	Numero dei contratti	Premi annui di tariffa	Riserve matematiche di inventario
Polizze della gestione Moneta Forte	1.322.915	7.621.359	474.092	4.079.256	66.213	38.119	39.148	422.547	1.389.128	513.240	4.501.804
Polizze connesse al Fondo INA-Valore Attivo	1.046.685	19.441.385	1.313.493	6.949.958	6.303	3.545	6.099	22.667	1.052.988	1.319.593	6.972.625
Polizze connesse al Fondo Interb. Azionario	3.115	—	—	15.759	—	—	—	—	3.115	—	15.759
Polizze connesse al Fondo Valute Estere	5.718	107.404	8.404	16.595	—	—	—	—	5.718	8.404	16.595
Polizze in ECU	87	—	—	480	—	—	—	—	87	—	480
Altri tipi di polizze	3.121.420	5.257.387	49.279	786.005	46.331	7.585	2.841	99.384	3.167.751	52.120	885.389
TOTALE	5.499.940	31.427.535	3.071.818	11.848.053	118.847	49.249	48.088	544.598	5.618.787	1.893.357	12.192.652

(1) Compresa la quota di riserve matematiche relative a contratti trasformati che conservano il rendimento finanziario originario

XII LEGISLATURA - DISEGNI DI LEGGE E RELAZIONI DOCUMENTI

PROSPETTIVO N. 20

PORTAFOGLIO COMPLESSIVO IN VIGORE E RISERVE MATEMATICHE NEL QUINQUENNIO 1987-1991
(al netto delle riassicurazioni passive)
(importi in miliardi di lire)

Esercizio	PORTAFOGLIO COMPLESSIVO					Rapporto tra riserve matematiche o capitali assicurati e rendite capitalizzate	NUMERI INDICE (1987 = 100)			
	Capitali assicurati e Rendite capitalizzate		Riserve matematiche (1)				Portafoglio complessivo			
	Diretto	Riass. attive	Cessioni legali	Totale	Riserve matematiche (1)		Diretto	Riass. attive	Cessioni legali	Complessivo
1987	22.448,4	160,7	12.232,9	34.842,0	6.779,1	100	100	100	100	100
1988	26.107,0	177,9	13.424,0	39.708,9	8.728,7	116	111	110	114	129
1989	29.140,2	175,9	15.548,3	44.864,4	11.005,6	130	109	127	129	162
1990	32.080,7	169,0	18.972,7	51.222,4	13.686,8	143	105	155	147	202
1991	36.236,2	161,0	23.086,0	59.483,2	16.839,1	161	100	189	171	248

(1) Comprensive delle riserve soprapremi e riserve tecniche.

(2) Valori stimati.

XII LEGISLATURA - DISEGNI DI LEGGE E RELAZIONI - DOCUMENTI

PROSPETTO N. 21

PREMIO DI FEDELTA'

Importo della maggiorazione per ogni
1.000 lire di prestazione assicurata da liquidare
per sinistro o scadenza nel periodo
1° luglio 1992 - 30 giugno 1993 a condizione
che il contratto risulti in regola
con il pagamento dei premi

Durata (o antidurata) del contratto in anni interi (1)	Importo della maggiorazione per premio di fedeltà
1	20
2	40
3	60
4	80
5	100
6	120
7	140
8	160
9	180
10	200
11	220
12	240
13	260
14	280
15	300
16	320
17	340
18	360
19	380
20	400
21	420
22	440
23	460
24	480
25 ed oltre	500

(1) La durata (o l'antidurata) va determinata in anni interi, trascurando la frazione di anno inferiore ai sei mesi e computando invece come anno intero la frazione di anno superiore o pari ai sei mesi.

N.B. La presente tabella non si applica ai contratti individuali e collettivi agganciati al «Fondo INA-Valore Attivo», «Moneta Forte», «Fondo Interbancaria Azionaria», «Fondo Valute Estere», alle polizze in «ECU», alle temporanee di gruppo, alle temporanee caso morte calcolate con basi demografiche 1981 e a tutti i contratti rivalutabili o indicizzati delle Cessioni Legali emessi con le nuove tariffe introdotte dal 1979.

**I risultati delle società
controllate e collegate***a) Partecipazioni assicurative*

Nel 1991 la società controllata «Assitalia», confermando la propria posizione primaria nel mercato delle assicurazioni danni, ha registrato uno sviluppo del fatturato superiore alla media del mercato.

La raccolta premi complessiva ha toccato quota 2.247 miliardi, contro i 1.939 miliardi del 1990 (+15,9%).

Il lavoro diretto italiano ha raggiunto una massa premi di 2.132 miliardi (+16,7% rispetto ai 1.827 miliardi dell'esercizio 1990), mentre la raccolta premi del lavoro estero è rimasta sostanzialmente invariata.

Gli investimenti patrimoniali e finanziari sono saliti a 2.687 miliardi (+471 miliardi rispetto al 1990). Il loro reddito netto, pari a 312 miliardi, è cresciuto del 22,8%.

Il bilancio 1991 chiude con utile di 52,3 miliardi (esercizio precedente 51,2 miliardi). La remunerazione del capitale sociale è di 160 lire per azione, pari a quella del bilancio 1990.

Al 31 dicembre 1991 il patrimonio netto della società ammonta a 796 miliardi ed assicura ampiamente, con una eccedenza di 484 miliardi, la copertura del margine di solvibilità.

L'altra società assicurativa controllata «Praevidentia» chiude l'esercizio 1991 con una perdita di 600 milioni circa, avendo il conto economico sopportato l'intero onere dell'INVIM straordinaria di 1,5 miliardi. La rivalutazione degli immobili, effettuata per 8 miliardi circa, non ha influito sul risultato economico dell'esercizio in quanto accantonata in uno specifico Fondo patrimoniale.

I dati del bilancio «UNTORIAS» relativo al 1991 non sono ancora disponibili in

quanto l'impresa, ai sensi della normativa vigente, approva il bilancio nel mese di novembre. Il bilancio 1990, ultimo approvato, ha registrato un utile netto di 6 miliardi, a fronte di una perdita di 73 milioni del 1989. Agli azionisti è stato distribuito un dividendo complessivo di 4,9 miliardi consentendo una remunerazione, pari agli esercizi precedenti, di 500 lire per azione (5%).

b) Società controllate e collegate non assicurative

La «Banca di Marino», che ha assunto la nuova denominazione di «INA Banca», ha aumentato il capitale sociale da 16,2 miliardi a 64,8 miliardi, al fine di acquisire i mezzi patrimoniali necessari per finanziare il programma di sviluppo della sua attività, basato sia sull'apertura di nuovi sportelli sia sulla partecipazione al capitale di società di intermediazione mobiliare. Per effetto della sottoscrizione anche di azioni inopiate la partecipazione detenuta dall'Istituto è passata dal 72,8% all'80,8%. La raccolta complessiva si è attestata sui livelli dell'esercizio precedente mentre gli impieghi hanno registrato un contenuto incremento (13,4%). Il margine della gestione del denaro più utili da negoziazione titoli e commissioni varie è aumentato di 6,6 miliardi, passando da 41,9 miliardi a 48,5 miliardi. Tale miglioramento, assorbito dalla crescita dei costi di struttura, non ha consentito al risultato lordo di gestione, pari a 16 miliardi, di registrare variazioni rispetto all'esercizio precedente. Dopo aver effettuato accantonamenti ai Fondi rischi per 7,5 miliardi, raddoppiando la misura di quelli esistenti, e al Fondo imposte per 5,4 miliardi, l'utile di esercizio si attesta su 2,6 miliardi (contro i 5,2 miliardi dell'anno prece-

dente) consentendo di distribuire agli azionisti un dividendo di 60 lire per azione.

L'utile netto di esercizio delle aziende agricole gestite dall'«INF», società controllata al 100% dall'INA, è rimasto pressoché invariato rispetto all'anno precedente, attestandosi a 728 milioni. Come nei passati esercizi i ricavi delle aziende agricole dell'INF hanno coperto i costi di gestione, mentre l'utile deriva sostanzialmente dal reddito dei titoli in cui è impiegata parte del capitale della società.

Nella «Nürnberger Beteiligungs AG», holding del Gruppo Nürnberger, l'INA nel 1991 ha impiegato 20 miliardi circa, sottoscrivendo le quote di propria spettanza in relazione all'aumento di capitale effettuato nel secondo semestre del 1991.

I risultati dell'esercizio hanno fatto registrare un utile di bilancio in netta ascesa (8,2 milioni di DM contro i 6,2 dell'esercizio precedente) che ha consentito di attribuire un dividendo pari al 16% del capitale sociale aumentato. La società «Interbancaria Gestione» chiude l'esercizio 1991 con un utile di 3,2 miliardi, sostanzialmente in linea con quello dell'esercizio precedente. Il patrimonio gestito dalla società è risultato pari, a fine 1991, a 1.806 miliardi facendo registrare un incremento rispetto alla situazione di fine 1990.

Agli azionisti è stato distribuito un dividendo del 4,5% del valore nominale delle azioni.

Nel corso del 1991 la società «Interbancaria Investimenti SIM S.p.A.» ha operato la trasformazione in Società di Intermediazione Mobiliare, ottenendo nel mese di dicembre l'iscrizione all'albo delle SIM. L'esercizio 1991 ha chiuso con un utile di 1,7 miliardi (esercizio precedente 1,1 miliardi). Il volume totale intermediato dalla società è stato di 2.830 miliardi, con un incre-

mento del 2,8% rispetto ai 2.753 miliardi del 1990.

c) Altre partecipazioni di maggior rilievo

Per quanto concerne l'«IMI» si ricorda che nel corso del 1991 l'Istituto ha effettuato la trasformazione in S.p.A. ed ha aumentato gratuitamente il proprio capitale sociale da 2.000 a 3.000 miliardi.

Il bilancio al 31 dicembre 1991 ha chiuso con un utile di 230,1 miliardi (contro i 126,9 miliardi dell'esercizio precedente).

Il dividendo distribuito agli azionisti è stato pari al 3,3% del capitale che — considerato l'aumento gratuito — corrisponde a quello dello scorso esercizio. Il patrimonio netto della società ammonta a circa 3.820 miliardi.

La «Banca Nazionale del Lavoro» nel corso dell'anno ha posto le basi per la trasformazione in S.p.A. attraverso una serie di operazioni di accorpamenti, fusioni, ecc. che hanno interessato le diverse aziende del Gruppo.

Il bilancio 1991 chiude con un utile netto di 74,2 miliardi (+3,2%), mentre

l'utile operativo, prima delle imposte, risulta di 188 miliardi, con un incremento del 93% rispetto ai 97,4 miliardi del 1990.

Le sofferenze, aumentate da 1.300 miliardi circa a 1.800 miliardi circa, prevalentemente per la vicenda Federconsorzi, sono interamente coperte da appositi Fondi rischi.

Come per gli anni precedenti sono state remunerate le sole quote di risparmio, a cui andranno 39,5 miliardi pari all'8% del nominale più un ulteriore 2%.

Il bilancio 1991 dell'«Istituto Italiano di Credito Fondiario» ha chiuso con un utile complessivo di 25 miliardi (esercizio precedente 24,9 miliardi).

Il dividendo distribuito è stato di 480 lire per ogni azione, che corrisponde al 6% del valore nominale delle azioni stesse, pari a quello dello scorso esercizio.

La società «SIAC - Società Italiana Assicurazione Crediti» ha confermato il buon andamento gestionale dei passati esercizi. La massa dei premi ha superato i 172 miliardi, registrando un incremento dell'8,8% rispetto ai 158 miliardi del 1990.

Agli azionisti è stato distribuito un dividendo del 10% del valore nominale delle azioni, pari a quello dell'esercizio precedente.

4. Le attività complementari

La Sezione Speciale per l'Assicurazione del Credito all'Esportazione - SACE

Come è noto la legge n. 227 del 24 maggio 1977 ha istituito presso l'INA la Sezione Speciale per l'Assicurazione del Credito all'Esportazione (SACE). La Sezione, a norma della legge istitutiva, ha personalità giuridica propria ed autonomia patrimoniale e di gestione.

Il bilancio 1991 della Sezione è stato approvato il 26 marzo 1992 e trasmesso al Ministero del Tesoro che, per legge, esercita la vigilanza sulla SACE e che, a sua volta, lo ha comunicato il 23 maggio 1992 al Parlamento.

I Fondi di previdenza e di accantonamento

a) Fondo previdenza impiegati industria

L'esercizio 1991 è stato caratterizzato dai seguenti dati più significativi:

- contributi incassati per 1.441,5 milioni, con un incremento di 637,4 milioni rispetto all'esercizio 1990;
- prestazioni erogate per 310,2 milioni contro i 243,7 milioni erogati nel 1990.

b) Fondo previdenza dazieri

I dati più significativi dell'esercizio 1991 possono così riassumersi:

- entrate per un importo complessivo di 16.929 milioni dei quali 14.800 milioni accreditati al fondo integrazione (INPS) e 2.129 milioni attribuiti all'assicurazione mista sulla vita e capitalizzazione finanziaria (INA);
- liquidazioni per 16.275,6 milioni, di cui 1.536,2 milioni a carico dell'assicurazione mista (INA), relative a 250 eliminazioni (135 scadenze, 22 sinistri e 93 riscatti), 142 riliquidazioni e 27 anticipazioni (*ex art. 1 l. n. 297/82*) per un totale di 419 liquidazioni.

c) Fondo indennità impiegati

Le operazioni di liquidazione degli importi accantonati in favore delle ditte iscritte al soppresso «Fondo» sono proseguite anche nell'esercizio 1991.

Al 31 dicembre 1991 risultano liquidate complessivamente n. 1.546 ditte per un ammontare di 14.226,9 milioni.

La gestione dei rischi agricoli CIRAS

a) La gestione consortile

Dopo il positivo risultato dell'esercizio 1990 anche l'annata agraria 1991 è stata caratterizzata da un favorevole andamento meteorologico che ha com-

XII LEGISLATURA - DISEGNI DI LEGGE E RELAZIONI - DOCUMENTI

portato un rapporto sinistri a premi del 50,2% (36% nel 1990).
L'analisi dei principali dati dell'eserci-

zio, confrontati con quelli del 1990, è sintetizzata nel prospetto seguente (*importi in miliardi di lire*):

	1991	1990	Variazioni
N° consorzi operanti	112	111	+ 1
Valori assicurati	4.714,1	5.092,4	- 7,4%
Premi e addizionali	426,0	486,7	- 12,3%
Sinistri e spese di perizia	213,9	175,2	+ 22,1%

In adempimento alle disposizioni di legge il CIRAS ha predisposto le tariffe di premio e le condizioni di polizza riguardanti le garanzie assicurative dei prodotti ammessi all'assicurazione agevolata che, dopo il prescritto accordo con l'Associazione Nazionale dei Consorzi di Difesa (ASNACODI), sono state approvate con decreto ministeriale

n. 911016 del 14 febbraio 1992.

b) La riassicurazione a carico dell'INA

L'Istituto, quale riassicuratore per legge della quota del 10% di tutti gli affari raccolti dal mercato e conservata in proprio, ha registrato un utile di 5.968 milioni di lire, come risulta di seguito:

(importi in milioni di lire)

ENTRATE		USCITE	
Premi lordi	42.838	Premi ceduti ai riassicuratori	20.583
Provvigioni corrisposte dai riassicuratori	3.144	a) in quota pura: 19.650	
Risarcimenti a carico dei riassicuratori	10.879	b) in <i>stop-loss</i> 933	
a) in quota pura: 10.871		Provvigioni corrisposte alle compagnie cedenti	8.568
b) in <i>stop-loss</i> 8		Risarcimenti e spese	21.742
Totale entrate	56.861	Totale uscite	50.893
		Utile netto	5.968

L'utile netto realizzato è stato interamente accantonato nell'apposita riserva tecnica di garanzia che a fine esercizio 1991 ammonta a 16.008 milioni di lire.

Le gestioni dell'assicurazione obbligatoria RCA

a) Conto Consortile

Nel corso del 1991 il Conto Consortile,

gestito dall'Istituto a norma della legge n. 990 del 24 dicembre 1969 sull'assicurazione obbligatoria r.c.a., ha ricevuto in competenza dell'esercizio 1990, dalle 129 compagnie in attività, circa 232,7 milioni di comunicazioni riguardanti incassi premi, pagamenti sinistri e somme accantonate a riserva per far fronte ai sinistri ancora da pagare al 31 dicembre 1990.

Il portafoglio delle comunicazioni complessivamente gestite dal Conto Consortile si è ulteriormente incrementato,

rispetto all'esercizio precedente, superando la soglia di 1,2 miliardi di comunicazioni.

Come di consueto la qualità dei dati trasmessi dalle Compagnie è stata testata dai programmi elettronici di controllo del Conto Consortile che hanno permesso di selezionare 93 compagnie le cui comunicazioni (riferite a circa 28,7 milioni di veicoli esposti a rischio per un intero anno) sono state oggetto dell'apposita indagine statistica, i cui risultati sono stati riportati negli otto fascicoli allegati alla relazione annuale che, nel termine di legge del 30 novembre 1991, l'Istituto ha inviato al Parlamento.

Copie della suddetta relazione sono state inviate all'ISVAP, al Ministero dell'Industria, al Ministero dei Trasporti, agli Enti ed istituzioni interessati all'argomento e messe a disposizione di chiunque abbia interesse a conoscerne il contenuto.

Il Conto Consortile ha fornito inoltre il necessario supporto tecnico alla Commissione Ministeriale incaricata di effettuare le valutazioni tecniche relative alla tariffa r.c.a. obbligatoria per il periodo 1° maggio 1991-30 aprile 1992.

Il Conto Consortile, come per gli scorsi anni, ha provveduto alle regolazioni contabili con le compagnie consorziate per la quota di legge del 2% dei premi incassati e dei sinistri pagati dalle compagnie stesse.

Queste regolazioni hanno riguardato, per quanto concerne le entrate, un incasso di 270,6 miliardi e, per quanto si riferisce ai pagamenti, un'uscita di 200,9 miliardi.

Al 31 dicembre 1990 le riserve tecniche, investite nei modi stabiliti dalla legge, ammontavano a 327 miliardi (+13,4% rispetto a fine 1989).

b) Fondo di garanzia per le vittime della strada

Ai sensi del d.P.R. n. 45 del 1981 il rendiconto della gestione 1991 del Fondo di garanzia per le vittime della strada deve essere trasmesso al competente Ministero entro il 30 settembre 1992; sono comunque già disponibili i dati più significativi della gestione che possono così riassumersi.

Rispetto all'esercizio 1990 il numero complessivo degli indennizzi pagati o rimborsati è passato da n. 9.819 a n. 12.677, con un incremento del 29,1%, e l'importo totale degli indennizzi liquidati da 79,9 miliardi a 93,7 miliardi, con un incremento del 17,3%. Gli incrementi derivano prevalentemente dall'entrata a regime della fase liquidatoria dei sinistri delle compagnie Sanremo e Comar. Il minore incremento percentuale della spesa, rispetto a quello del numero degli indennizzi, è attribuibile alla preponderante liquidazione di sinistri per danni a cose caratterizzante la prima fase dell'attività liquidatoria dei sinistri delle imprese poste in liquidazione coatta amministrativa.

Di seguito si espongono separatamente i dati relativi ai veicoli non identificati o non assicurati e quelli relativi alle imprese poste in liquidazione.

XII LEGISLATURA - DISEGNI DI LEGGE E RELAZIONI - DOCUMENTI

Per i sinistri provocati da veicoli non definiti attraverso le compagnie designate i seguenti indennizzi:
 identificati o non assicurati sono stati

Sinistri relativi a veicoli:	Numero indennizzi		Importi liquidati (in milioni di lire)	
	nel 1991	a tutto il 1991	nel 1991	a tutto il 1991
Non identificati	892	11.934	24.346	128.482
Non assicurati	577	10.438	11.884	96.701
TOTALE	1.469	22.372	36.230	225.183

Per i sinistri provocati da veicoli con le imprese designate, i Commissari liquidatori e le imprese cessionarie i seguenti indennizzi:
 polizze r.c.a. facenti parte dei portafogli di imprese in liquidazione coatta amministrativa sono stati definiti tramite

Liquidazione di competenza	Numero indennizzi		Importi liquidati (in milioni di lire)	
	nel 1991	a tutto il 1991	nel 1991	a tutto il 1991
Imprese designate	4.466	28.996	15.139	66.738
Commissari liquidatori	3.858	43.520	12.142	65.891
Imprese cessionarie	2.884	361.785	30.180	619.122
TOTALE	11.208	434.301	57.461	751.751

Inoltre, per le spese di liquidazione dei sinistri il Fondo di garanzia per le vittime della strada ha rimborsato 22,3 miliardi come risulta dalla tabella seguente:

Rimborsi a:	nel 1991 (in milioni di lire)	a tutto il 1991 (in milioni di lire)
Imprese designate	8.938	60.571
Commissari liquidatori	5.595	42.050
Imprese cessionarie	7.721	145.903
TOTALE	22.254	248.524

L'ammontare complessivo dei contributi dell'esercizio è stato di 76,1 miliardi (-44% rispetto al 1990) dei quali 42,6 miliardi incassati a titolo di contributo provvisorio 1991 e 33,5 miliardi a titolo di conguaglio esercizio 1990.

Nel 1991 le spese per la gestione del Fondo di garanzia per le vittime della strada sono risultate pari a 6,3 miliardi. Le disponibilità finanziarie del Fondo al 31 dicembre 1991 ammontano a 584,8 miliardi investiti nelle forme consentite dalla legge.

5.

La vita dell'azienda

Il personale

Nel 1991 il personale amministrativo della Direzione Generale è passato da 1.339 a 1.436 unità: l'incremento di 97 persone è dovuto al saldo tra le nuove assunzioni (n. 128) ed i collocamenti in quiescenza (n. 31).

Le assunzioni di personale sono avvenute prevalentemente in base a specifici progetti di formazione e lavoro. L'attività sindacale è stata particolarmente intensa a causa delle trattative per il rinnovo dei c.c.n.l. del personale dipendente amministrativo e di produzione e del personale dirigente, che si sono concluse con la firma dei rispettivi protocolli d'intesa in data 3 marzo 1991 e 5 giugno 1991.

Il contratto dei dirigenti, in particolare, è stato invece profondamente rinnovato sulla base di un nuovo modello organizzativo e retributivo più orientato all'accordo diretto tra Azienda e singolo dirigente e quindi a trattamenti individuali e flessibili.

Inoltre il 25 luglio 1991 è stato stipulato il nuovo contratto per il personale delle sei grandi Agenzie Generali INA applicabile anche alla gestione diretta dell'Agenzia di Roma.

In relazione alle esigenze organiche dell'Azienda sono stati approvati, nel corso dell'anno, 92 provvedimenti di carriera (9 nomine al 1° grado di dirigente, 2 promozioni al 2° grado di dirigente e 81 passaggi nei livelli impiega-

tizi) e 95 anticipazioni di scatto di anzianità per merito.

Le attività di gestione del personale, previste da normative contrattuali, hanno dato luogo a 85 inquadramenti al livello superiore.

Sono continuati, nel corso dell'esercizio, anche gli interventi di formazione professionale (corsi interni, seminari, incontri, anche con la partecipazione di esperti) che sono stati indirizzati all'approfondimento dei problemi connessi con l'impatto delle tecnologie informatiche sull'evoluzione del mercato assicurativo, nonché alla sensibilizzazione di dirigenti e quadri per il miglior inserimento del personale di nuova assunzione.

L'organizzazione commerciale

Nell'esercizio 1991 sono state costituite tre nuove Agenzie Generali (Città di Castello, Desenzano del Garda e Piombino) il cui numero totale ha così raggiunto le 184 unità.

Inoltre sono state rinnovate le titolarità di n. 16 Agenzie Generali utilizzando anche elementi particolarmente qualificati provenienti dalla nostra organizzazione commerciale e dal settore amministrativo agenziale (in tutto 12 persone).

Il numero degli Agenti Generali ha raggiunto le 250 unità di cui 140 con un rapporto di coagenzia.

All'interno della struttura agenziale

(ivi comprese le Agenzie Generali) il totale dei punti vendita su cui si estende la nostra organizzazione commerciale ha raggiunto 3.068 unità (+101

unità rispetto al 1990). Il numero degli addetti alla produzione, esclusi gli Agenti Generali, è sintetizzato nella tabella seguente:

	1991	1990	Variazioni
Agenti di città	1.760	1.799	- 2,2%
Agenti principali	1.634	1.616	+ 1,1%
Agenti locali	1.840	1.999	- 8,0%
Produttori	1.571	1.482	+ 6,0%
TOTALE	6.805	6.896	- 1,3%

Nel corso del 1991 sono state assegnate n. 10 targhe «Lavoro e fedeltà» a 3 Agenti Generali ed a 7 collaboratori di produzione che hanno compiuto 25 anni di attività in favore dell'Istituto.

È stata assegnata, altresì, una targa d'oro ad un Agente Generale che ha compiuto 40 anni di attività nell'organizzazione commerciale INA-ASSITALIA.

Nell'ambito del completamento del programma di automazione delle Agenzie Generali nel 1991 ne sono state automatizzate altre 10, raggiungendo così complessivamente il numero di 178 Agenzie automatizzate a fine esercizio.

La fase di avvio sperimentale della rete telematica di Gruppo, partita nel 1990, è proseguita con il collegamento di ulteriori 35 Agenzie Generali, portando così a 44 il numero complessivo di Agenzie collegate. La fase di sperimentazione verrà conclusa entro la fine del corrente anno ed entro il primo semestre del 1993 il collegamento di tutte le Agenzie Generali vedrà la sua completa realizzazione.

Le attività di formazione delle forze di vendita hanno riguardato sia la realizzazione di nuovi supporti commerciali per facilitare il contatto con la clientela, che i corsi a favore degli «addestratori di agenzia».

Pubblicità, pubbliche relazioni e attività culturali

Dopo le campagne pubblicitarie finalizzate al consolidamento dell'immagine dell'INA, nel corso dell'esercizio 1991 si è tornati ad una strategia di comunicazione incentrata principalmente sui prodotti.

Quindi anche le operazioni di pubbliche relazioni sono state indirizzate verso manifestazioni che consentissero uno sviluppo commerciale in termini di penetrazione e diffusione delle polizze INA.

Sono proseguiti, inoltre, i tradizionali appuntamenti col mondo dello sport, attraverso l'attribuzione dei premi «Seminatore INA-Assitalia» ad atleti e dirigenti italiani distintisi nei rispettivi campi di attività, e col mondo giornalistico, mediante il concorso sui temi assicurativi, finalizzato alla diffusione del concetto di previdenza volontaria.

Tra le iniziative di carattere scientifico-culturale è da segnalare il supporto dato all'AIDA-Associazione Internazionale di Diritto delle Assicurazioni attraverso il consueto sostegno alla Sezione italiana.

Il Premio Internazionale INA-Accademia Nazionale dei Lincei per le scien-

ze assicurative, riservato per il 1991 all'Economia, Finanza e Statistica delle assicurazioni, è stato assegnato al prof. Riccardo Ottaviani, Ordinario di tecnica delle assicurazioni danni nell'Università di Roma «La Sapienza».

Dal punto di vista editoriale, oltre alla

pubblicazione della 58ª annata della Rivista «Assicurazioni», è da segnalare la stampa del volume «Palazzo Strozzi - Metà millennio 1489-1989», realizzato per conto dell'INA dall'Istituto dell'Enciclopedia Italiana, che raccoglie gli «Atti» dell'omonimo Convegno di studi tenutosi a Firenze.

6. Notizie sui fatti di rilievo verificatisi nei primi mesi del 1992

I primi risultati dell'attività del 1992 confermano il *trend* di sviluppo della produzione chiaramente delineatosi nel corso del 1991, in particolare nel settore delle polizze a premio annuo (individuali).

A tutto il mese di aprile l'incremento nel numero dei nuovi contratti presentati per l'emissione dalla nostra rete di vendita è stato superiore del 17% circa a quello del primo quadrimestre del 1991. In termini di premi annui di polizza l'incremento si aggira intorno al 26% circa.

Ma sul piano della strategia di rafforzamento dell'attività e della presenza del Gruppo INA sul mercato italiano i primi mesi del 1992 hanno visto il perfezionamento di un importante accordo che potrà, già nel breve periodo, dare un contributo fondamentale alla capacità dell'Istituto di affrontare le novità che il mercato sta proponendo.

Infatti è stato definito con il Gruppo Cassa di Risparmio di Roma (Banco di Santo Spirito e Banco di Roma che si fonderanno il prossimo 1° agosto dando vita alla Banca di Roma) il quadro di un'ampia collaborazione commerciale volta ad utilizzare al meglio e

ad integrare le potenzialità offerte dalla rete degli sportelli bancari, da una parte, e dalla rete degli Agenti Generali INA-ASSITALIA, dall'altra.

Tale accordo, i cui principi sono già stati approvati dai competenti organi deliberanti, prevede l'apertura di sportelli della Banca di Roma presso le Agenzie Generali INA-ASSITALIA e di punti di vendita delle suddette Agenzie Generali presso gli sportelli della Banca di Roma.

L'accordo tende inoltre ad eliminare le possibili aree di sovrapposizione fra i due Gruppi (il Gruppo Cassa di Risparmio di Roma ha un'importante partecipazione nel FATA, compagnia assicurativa con forte presenza nel settore agricolo), anche mediante scambio di partecipazioni in società operanti nel settore assicurativo, bancario, dei prodotti finanziari e dell'intermediazione mobiliare.

INA Banca (della quale il Gruppo INA manterrà il controllo) potrà così utilizzare il *know-how* e l'esperienza del Gruppo Cassa di Risparmio di Roma, mentre è previsto che la conduzione delle attività assicurative faccia capo all'INA.

7.

Il bilancio dell'esercizio 1991

NOTE ESPLICATIVE

Forma e contenuto del bilancio

Lo stato patrimoniale, il conto dei profitti e delle perdite, gli allegati e gli altri prospetti supplementari, nonché le note relative sono stati predisposti in base al d.P.R. 2 maggio 1989, ai principi contabili ed ai criteri di valutazione esposti qui di seguito.

Tali criteri risultano in linea con la normativa vigente e con la prassi italiana e internazionale.

Principi contabili e criteri di valutazione

1. IMMOBILI

Sono iscritti al costo iniziale, aumentato delle spese incrementative, delle rivalutazioni effettuate ai sensi delle leggi n.74/52, n.576/75, n.72/83 e n. 413/91, nonché, per alcuni immobili rientranti nel programma di vendite, delle rivalutazioni volontarie effettuate negli esercizi 1988 e 1990 nei limiti dei presunti valori di mercato stimati dalla Commissione Consultiva Immobiliare. Il costo iniziale è inoltre aumentato dell'INVIM periodica pagata fino al 31 dicembre 1988, mentre dall'esercizio 1989 tale imposta resta iscritta tra i costi a carico del conto dei profitti e delle perdite.

Tutte le rivalutazioni citate, relative ai

beni tuttora in patrimonio, sono evidenziate nella tabella allegata alla presente relazione come previsto dall'art. 10 l. n. 72/83.

2. TITOLI A REDDITO FISSO

2.1. *Relativi alle gestioni finanziarie Fondo INA e Fondo Valute Estere*

- **Quotati:** sono iscritti ai corsi di chiusura della Borsa di Milano. Tali valori sono utilizzati per la determinazione del valore delle parti dei relativi Fondi a gestione separata nel caso in cui siano uguali o superiori al costo, rettificato della quota maturata dell'eventuale aggio o disaggio di emissione.
- **Non quotati:** sono iscritti agli stessi valori utilizzati per la determinazione del valore delle parti dei rispettivi Fondi. Tali valori corrispondono al costo rettificato come definito in precedenza.

Le plusvalenze e le minusvalenze derivanti dalle suddette valutazioni sono evidenziate tra i proventi ed i costi del conto dei profitti e delle perdite. I valori dei titoli in valuta estera sono esposti in bilancio al cambio di chiusura dell'esercizio coincidente con quello utilizzato per la valorizzazione dei Fondi.

Gli utili e le perdite derivanti dalla con-

versione sono accreditati ed addebitati al conto dei profitti e delle perdite.

2.2. Altri

- Quotati: sono registrati al minor valore fra quello di carico e quello risultante dalla media dei prezzi di compenso dell'ultimo trimestre.
- Non quotati: sono iscritti in bilancio al valore di carico che risulta non essere superiore al presumibile valore di realizzo.

Il valore di carico è determinato con il criterio del costo medio continuo, già diminuito, per i titoli esistenti al 31 dicembre 1990, da eventuali svalutazioni.

3. AZIONI E PARTECIPAZIONI

Le azioni quotate sono valutate con gli stessi criteri dei titoli a reddito fisso con la distinzione di cui ai punti 2.1 e 2.2. Le partecipazioni sono valutate come segue:

- Le partecipazioni di controllo sono valutate al costo, rettificato in conto da eventuali perdite, con contropartita nel conto dei profitti e delle perdite.
Viene inoltre data indicazione, nelle note esplicative del bilancio, del valore delle stesse risultante dall'applicazione del metodo del patrimonio netto.
- Le partecipazioni «altre» sono registrate al valore di carico. Detto valore risulta inferiore a quello relativo alla quota di proprietà del patrimonio netto contabile delle società e degli enti partecipati, indicativo del presumibile valore di realizzo.

4. QUOTE DI FONDI COMUNI

Le quote di Fondo «Interbancaria Azionario», destinate a copertura delle polizze in tariffa 3UAZ sono valutate ai valori del Fondo stesso emergenti dalle quotazioni alla chiusura dell'esercizio. Le plusvalenze e minusvalenze risultanti sono attribuite al conto dei profitti e delle perdite, coerentemente con le variazioni che esse generano sui valori delle riserve matematiche di tali categorie di polizza.

5. MUTUI E PRESTITI

Sono iscritti al loro valore nominale.

6. CREDITI

Sono iscritti al loro valore nominale. La differenza, peraltro marginale, rispetto al presunto valore di realizzo è iscritta nell'apposito Fondo svalutazione crediti.

7. MOBILI, MACCHINE D'UFFICIO, IMPIANTI E COSTI PLURIENNALI

7.1. Mobili, macchine e impianti

I cespiti sono iscritti al costo di acquisizione.

7.2. Costi pluriennali

Sono iscritti in bilancio al costo residuo da ammortizzare alla fine dell'esercizio.

8. AMMORTAMENTI

8.1. Beni immobili

Gli immobili non sono assoggettati ad ammortamento in considerazione sia della costante manutenzione, sia del loro valore di libro, largamente inferiore al valore di mercato.

8.2. Beni mobili

Gli ammortamenti sono calcolati in base alle massime aliquote fiscali consentite, ritenute rappresentative della vita economico-tecnica dei beni.

Tali aliquote, ridotte alla metà nel caso di acquisti dell'esercizio, sono le seguenti:

- macchine d'ufficio elettromeccaniche ed elettroniche compresi i computers e i sistemi telefonici interni: 20%
- autovetture: 25%
- mobili e macchine ordinarie d'ufficio: 12%
- arredamento: 15%

8.3. Costi pluriennali

Il software acquisito con licenza d'uso è ammortizzato «in conto» con quote costanti suddivise in 3 esercizi.

Le provvigioni di acquisizione anticipate sui contratti con durata poliennale sono differite ed ammortizzate in conto in un periodo non superiore a 10 anni. Quanto sopra in aderenza alle norme fiscali ed ai criteri prudenziali richiesti dalle Autorità di vigilanza.

9. ACCANTONAMENTI

9.1. Riserve tecniche

Le riserve matematiche sono determinate in base alle norme dettate dalla l. n. 742 del 22 ottobre 1986 e successivo d.m. 2 luglio 1987 secondo criteri tecnici attuariali. Nella valutazione delle riserve matematiche dei contratti di rendita vitalizia già in portafoglio si è proseguito ad apportare le variazioni necessarie per costituire, per il momento in cui le rendite saranno in pagamento, i relativi capitali di copertura secondo le basi di mortalità adottate per le nuove tariffe di rendita vitalizia approvate nel corso del 1989. L'adeguata copertura degli impegni nei confronti degli assicurati è sottoposta alla verifica dell'Autorità di vigilanza in ottemperanza all'art. 106 del r.d. 4 gennaio 1925, n. 63.

Le riserve tecniche a carico di riassicuratori e retrocessionari sono determinate con gli stessi criteri sopradescritti.

9.2. Fondo trattamento di fine rapporto

Il Fondo riflette l'intera passività maturata nei confronti di ogni singolo dipendente, in base alle leggi ed ai contratti di categoria vigenti.

In separata voce dell'attivo «Polizze di assicurazioni indennità di anzianità» sono riportate le quote di TFR impiegate in forma assicurativa con decorrenza 1° gennaio 1990 sulla base del contratto collettivo integrativo aziendale del 29 aprile 1989.

9.3. Fondo trattamento previdenza personale

Il Fondo risulta adeguato al totale dei capitali di copertura di tutte le pensioni in vigore al 31 dicembre 1991.

9.4. Fondo imposte

Risulta adeguato a far fronte agli impegni per II.DD. e per INVIM in relazione alla consistenza del contenzioso in corso, nonché per il condono delle II.DD. e dell'IVA e per la rivalutazione obbligatoria ex l. n. 413/91.

9.5. Fondo oscillazione valori mobiliari

Rettifica le plusvalenze nette iscritte, ma non realizzate, derivanti dalla valutazione dei titoli delle gestioni finanziarie «Fondo INA» e «Fondo Valute Estere» per la quota eccedente le riserve matematiche delle corrispondenti linee di polizze.

10. FONDO RIVALUTAZIONE ATTIVITÀ MOBILIARI E IMMOBILIARI

Vengono accantonate a tale Fondo eventuali rivalutazioni volontarie per attività mobiliari e immobiliari inserite in piani di vendita. Le plusvalenze accantonate, sono riaccreditate al conto dei profitti e delle perdite al momento dell'effettivo realizzo.

11. FONDO DI RISERVA DISPONIBILE

Tale Fondo accoglie eventuali plusvalenze realizzate sulla vendita di attività mobiliari e immobiliari.

12. PREMI ED ACCESSORI DELL'ESERCIZIO

- Assicurazioni dirette: sono attribuiti all'esercizio unitamente ai relativi accessori, sulla base del criterio generale della competenza, avendo cioè riguardo al momento della loro scadenza.

- Cessioni legali: sono rilevati anch'essi per competenza a seguito delle comunicazioni contabili inviate all'INA da ciascuna compagnia.

- Riassicurazione attiva: le partite di accettazione, confluite nel conto dei profitti e delle perdite, si riferiscono all'esercizio precedente conformemente alla prassi italiana.

13. ONERI DI ACQUISIZIONE DI PRODUZIONE E DI ORGANIZZAZIONE

Si riferiscono alle provvigioni maturate sui premi di competenza dell'esercizio nonché ad altri oneri connessi con lo sviluppo della produzione.

14. ALTRE POSTE DI BILANCIO**14.1. Ratei e risconti**

Includono, quasi esclusivamente, quelli relativi ai titoli a reddito fisso e alle annualità di Stato e sono stati imputati secondo il criterio della competenza temporale.

Tali poste sono concordate con il Collegio sindacale.

14.2. Partite in valuta

Sono valutate al cambio di fine esercizio. Le differenze cambio nette, se negative, vengono contabilizzate tra i costi, se positive, prudenzialmente non vengono invece rilevate. Fanno eccezione a tale criterio i titoli di cui al punto 2.1 e, in analogia, le disponibilità bancarie in valuta incluse nelle stesse gestioni finanziarie.

15. CONTI D'ORDINE

Sono esposti in bilancio al valore nominale.

Prospetto riassuntivo delle rivalutazioni

Ai sensi dell'art. 10 della l. n. 72 del 19 marzo 1983 si precisa, per i beni ancora in patrimonio, l'ammontare della rivalu-

tazione monetaria eseguita in base a detta legge e precedenti nonché la rivalutazione obbligatoria sui beni immobili (l. n. 413/91) e le altre rivalutazioni effettuate in deroga all'art. 2425, 3° comma, cod. civ.

BENI	COSTI STORICI		RIVALUTAZIONI MONETARIE (*)	RIVALUTAZIONE OBBLIGATORIA SU BENI IMMOBILI (l. n. 413/91)	RIVALUTAZIONI ART. 2425 3° COMMA C.C.	VALORI ISCRITTI IN BILANCIO AL 31/12/1991
	Non assoggettati a rivalutazioni	Assoggettati a rivalutazioni				
Immobili	228.828.521.131	780.835.777.958	505.087.053.518	1.951.200.182.954	479.903.510.685	3.945.855.046.246
Partecipazioni in società ed enti italiani	1.040.990.360.150	176.721.748.438	16.784.903.677	—	—	1.234.497.012.265

(*) Ex legibus n. 74/1952, n. 576/1975 e n. 72/1983

XII LEGISLATURA - DISEGNI DI LEGGE E RELAZIONI - DOCUMENTI

BILANCIO RICLASSIFICATO**Stato patrimoniale**

Attività	1991	1990
	<i>(in milioni di lire)</i>	
<i>Investimenti</i>		
Immobili	3.945.855	1.960.816
Titoli a reddito fisso al netto del Fondo oscillazione valori mobiliari	11.918.777	9.165.518
Partecipazioni in società controllate e collegate	1.088.114	1.005.619
Investimenti azionari e quote di minoranza	328.229	336.021
Quote di fondi comuni mobiliari	15.932	15.228
Mutui e prestiti	2.141.607	2.169.100
<i>Cassa e Banche</i>	458.767	272.974
<i>Crediti</i>		
Verso gli assicurati per premi	190.511	229.703
Verso agenti	195.524	187.168
Verso compagnie di assicurazione e riassicurazione	120.895	185.374
Verso società controllate e collegate	1.926	333
Altri crediti e attività diverse, al netto del Fondo svalutazione crediti	556.061	422.516
<i>Ratei e risconti attivi</i>	512.538	414.138
<i>Mobili e macchine, al netto dei Fondi ammortamento e costi pluriennali</i>	486.123	411.278
TOTALE ATTIVITÀ	21.960.859	16.775.786

XII LEGISLATURA - DISEGNI DI LEGGE E RELAZIONI - DOCUMENTI

Passività e patrimonio netto	1991	1990
	<i>(in milioni di lire)</i>	
Passività		
<i>Riserve tecniche, al netto della riassicurazione</i>	16.839.122	13.696.922
<i>Somme da pagare, al netto della riassicurazione</i>	77.667	63.295
Debiti		
Verso l'Erario per imposte a carico degli assicurati	19.977	15.728
Verso agenti	8.912	9.577
Verso compagnie di assicurazione e riassicurazione	41.901	45.348
Verso società controllate e collegate	15.553	16.295
Altri debiti e passività diverse	428.700	397.761
Fondi con destinazione specifica		
Fondo trattamento previdenza del personale	381.609	368.976
Fondo indennità di anzianità al netto della relativa polizza di assicurazione	48.870	48.876
Fondo imposte	400.216	58.922
Altri fondi	21.008	10.041
Fondo ammortamento immobili	8.424	8.424
<i>Mutui e prestiti</i>	1.111	1.134
<i>Ratei e risconti passivi</i>	11.282	3.421
TOTALE PASSIVITÀ	18.304.352	14.744.720
Patrimonio netto		
Riserve patrimoniali	3.616.620	1.882.305
Utile netto da ripartire	39.887	148.761
TOTALE PATRIMONIO NETTO	3.656.507	2.031.066
TOTALE PASSIVITÀ E PATRIMONIO NETTO	21.960.859	16.775.786

XII LEGISLATURA - DISEGNI DI LEGGE E RELAZIONI - DOCUMENTI

Conto economico		
Profitti e perdite	1991	1990
	<i>(in milioni di lire)</i>	
Premi ed accessori (*)	3.095.399	2.694.150
Incremento riserve matematiche (*)	(3.134.757)	(2.670.612)
Sinistri, polizze maturate, rendite e riscatti (*)	(876.939)	(667.046)
Costi di acquisizione, di produzione e di organizzazione	(536.746)	(465.347)
Reddito netto degli investimenti	1.840.929	1.486.082
Spese generali e di amministrazione	(143.461)	(131.079)
Imposte e tasse	(34.898)	(30.119)
Proventi ed oneri vari	(44.404)	(51.054)
Proventi straordinari	198.993	436.249
Oneri straordinari	(44.813)	(90.727)
Altre partite tecniche	14.985	18.366
Accantonamenti a Fondi specifici diversi al netto degli utilizzi	(7.346)	10.343
Accantonamento al Fondo rivalutazione attività mobiliari e immobiliari	—	(335.124)
Risultato prima di componenti eccezionali di natura fiscale e del prelievo da Fondi patrimoniali	326.942	204.082
Prelievo dal Fondo rivalutazione attività mobiliari e immobiliari per plusvalenze realizzate su immobili	34.570	16.374
Oneri fiscali straordinari	(316.995)	—
Utile prima delle imposte	44.517	220.456
Imposte dell'esercizio	(4.630)	(7.750)
Utile prima dell'accantonamento al Fondo di riserva disponibile	39.887	212.706
Accantonamento al Fondo di riserva disponibile	—	(63.945)
Utile dell'esercizio	39.887	148.761

(*) Al netto della rassicurazione passiva

XII LEGISLATURA - DISEGNI DI LEGGE E RELAZIONI DOCUMENTI

RENDICONTO FINANZIARIO

Fonti di finanziamento	1991	1990
	<i>(in milioni di lire)</i>	
<i>Liquidità generata dalla gestione reddituale</i>		
Utile dell'esercizio	39.887	148.761
<i>Rettifiche per partite che non hanno effetto sulla liquidità:</i>		
Accantonamento Fondo riserva disponibile	—	63.945
Aumento netto riserve tecniche	3.133.183	2.665.566
Aumento provvigioni da ammortizzare	(69.662)	(65.575)
Ammortamenti dell'esercizio	3.254	2.079
<i>Incremento netto Fondi:</i>		
Fondo Imposte	29.102	(19.480)
Fondo TFR	4.144	4.189
Altri Fondi	23.210	350.162
<i>Rivalutazione netta titoli, partecipazioni e quote di Fondi</i>	(83.280)	22.000
<i>Rivalutazione immobili</i>	—	(335.124)
<i>Incremento dei crediti/debiti e attività/passività</i>		
Crediti netti verso assicurati per premi	51.123	(38.197)
Crediti netti verso agenzie	(9.021)	17.184
Crediti netti verso società controllate e collegate	(2.334)	(1.279)
Altri crediti/debiti e attività/passività diverse	(192.192)	(153.068)
<i>Realizzo di investimenti</i>		
Immobili	2.260	5.180
Titoli a reddito fisso	2.446.578	1.552.572
Partecipazioni in società controllate e collegate	—	—
Quote azionarie di minoranza	118.729	51.696
Mutui e prestiti	116.100	93.680
Mobili	7	—
TOTALE FONTI	5.611.088	4.366.849

N.B. - I disinvestimenti non tengono conto di:

- titoli e quote azionarie acquistati e rivenduti nell'esercizio
- rivalutazioni effettuate in esercizi precedenti che sono state inserite nella liquidità generata dalla gestione reddituale

XII LEGISLATURA - DISEGNI DI LEGGE E RELAZIONI - DOCUMENTI

Impieghi di liquidità	1991	1990
	<i>(in milioni di lire)</i>	
<i>Investimenti</i>		
Immobili	8.285	10.622
Titoli a reddito fisso	5.101.599	4.070.756
Partecipazioni in società controllate e collegate	82.494	4.137
Quote azionarie di minoranza	126.602	132.466
Mutui e prestiti	88.003	65.833
<i>Mobili, impianti e costi pluriennali</i>	8.444	4.384
<i>Utili distribuiti</i>	9.867	9.109
<i>Incremento/decremento disponibilità liquide</i>	185.794	69.542
TOTALE IMPIEGHI	5.611.088	4.366.849
Disponibilità liquide alla fine dell'esercizio	458.767	272.973
Disponibilità liquide all'inizio dell'esercizio	272.973	203.431
Incremento/decremento disponibilità liquide	185.794	69.542

N.B. - Gli investimenti non tengono conto dei titoli e quote azionarie acquistati e rivenduti nell'esercizio

Movimenti che non determinano variazioni di circolante netto:

(importi in milioni di lire)

Incremento immobili per rivalutazione obbligatoria l. n. 413/91	1.951.200
Imposta sostitutiva l. n. 413/91	(312.192)
Incremento Riserva di rivalutazione obbligatoria su beni immobili l. n. 413/91	1.639.008

XII LEGISLATURA - DISEGNI DI LEGGE E RELAZIONI - DOCUMENTI

PROSPETTO DELLE VARIAZIONI NEI CONTI DI PATRIMONIO NETTO

(in milioni di lire)

	Riserva legale	Riserva statutaria	Fondo svalore per conguaglio mo- dulari	Fondo plus az- ze in sospensione d'imposta	Residuo fondi scopi pubblici utilità e riserva attività e varie	Fondo ammor- tamento partecipazioni asservite	Fondo svalore mobilità mobiliari e immobiliari	Fondo di riserva disponibile	Altre riserve	Riserva di previdenza obbligatoria beni immobiliari (L. 41/1971)	Utile netto da ripartire	Totale
Saldi al 31 dicembre 1990	51.985	327.420	516.767	3.861	3.100	28.545	512.485	409.335	28.807		148.761	2.031.066
Destinazione utili:												
— a riserva legale	14.876										(14.876)	
— a riserva statutaria		115.000									(115.000)	
— utili erogati											(18.885)	(18.885)
Prelievo							(34.569)					(34.569)
Accantonamento											1.639.008	1.639.008
Utile esercizio 1991											39.887	39.887
Saldi al 31 dicembre 1991	66.861	442.420	516.767	3.861	3.100	28.545	477.916	409.335	28.807	1.639.008	39.887	3.656.507

COMMENTO ALLE VOCI DI BILANCIO**Stato Patrimoniale****Attivo***(in milioni di lire)*

	1991	1990	Variazioni
BENI IMMOBILI	3.945.855	1.960.816	1.985.039

Costituiti da:

— Immobili destinati all'esercizio dell'impresa	90.005	59.422	30.583
— Immobili ad uso di terzi	3.845.892	1.897.652	1.948.240
— Terreni	9.958	3.742	6.216

L'incremento netto di 1.985.039 milioni rispetto al precedente esercizio è dovuto a:

— Lavori di ristrutturazione e spese incrementative		7.811
— Vendite e cessioni		(39.087)
— Acquisizioni		65.115
— Rivalutazione obbligatoria ai sensi della l. n. 413/91		1.951.200
		<u>1.985.039</u>

Le vendite sono relative ad immobili siti in:

Milano - Corso Sempione 33 (n. 1 unità immobiliare), Via Ferrante Aporti 14 (n. 55 unità immobiliari).

Roma - Via Grimaldi 122/ Via Oderisi da Gubbio 109 (n. 1 unità immobiliare), Via Einstein 13-31 (n. 10 unità immobiliari), Via Gela 67 (n. 14 unità immobiliari), Via G.B. Valente 67-69 (n. 84 unità immobiliari).

Cassino - Via Labriola 50-58-62 (n. 36 unità immobiliari).

Le cessioni si riferiscono agli immobili siti in Milano, Corso Venezia 3 e Via Bagutta 2, che sono stati ceduti in permuta del complesso edilizio sito in Roma, Via del-

XII LEGISLATURA - DISEGNI DI LEGGE E RELAZIONI - DOCUMENTI

l'Umiltà 34-35-36-38/angolo Via San Marcello 32-34-35-36, acquisito in patrimonio.

Le acquisizioni riguardano esclusivamente la permuta sopracitata.

Inoltre l'incremento di 1.951.200 milioni si riferisce alla rivalutazione obbligatoria dei beni immobili (artt. 24-27 l. n. 413/91).

Si attesta che, ai sensi del comma 4 dell'art. 25 della medesima legge, tale rivalutazione, attuata nella misura del 38%, è stata effettuata nel rispetto dei criteri di cui ai commi 1, 2 e 3 dello stesso articolo.

Il suddetto importo, al netto dell'imposta sostitutiva pari a 312.192 milioni, è stato iscritto nel bilancio in apposita riserva patrimoniale designata con riferimento alla l. n. 413/91.

Per completezza d'informazione si allega l'elenco analitico di tutto il patrimonio immobiliare con l'indicazione dei rispettivi valori di bilancio, comprensivi delle rivalutazioni effettuate.

	1991	1990	Variazioni
TITOLI A REDDITO FISSO			
IN LIRE ITALIANE	11.516.929	9.037.720	2.479.209

Comprendono:

— Emessi dallo Stato e da Enti pubblici	11.248.231	8.778.402	2.469.829
— Obbligazioni convertibili	7.932	7.646	286
— Altri titoli quotati	11.799	7.368	4.431
— Altri titoli non quotati	248.967	244.304	4.663

	1991	1990	Variazioni
TITOLI A REDDITO FISSO			
IN VALUTA ESTERA	401.848	127.798	274.050

Comprendono:

— Emessi da Stati, da Enti o da organismi internazionali	388.101	127.512	260.589
— Obbligazioni convertibili	4.254	—	4.254
— Altri titoli quotati	7.584	286	7.298
— Altri titoli non quotati	1.909	—	1.909

XII LEGISLATURA - DISEGNI DI LEGGE E RELAZIONI - DOCUMENTI

	1991	1990	Variazioni
TOTALE TITOLI A REDDITO FISSO IN LIRE ITALIANE E VALUTA ESTERA	11.918.777	9.165.518	2.753.259

Comprendono:

— Titoli del Fondo INA (italiani ed esteri)	6.903.113	5.254.996	1.648.117
— Titoli del Fondo Valute Estere	32.728	19.459	13.269
— Altri titoli:			
— italiani	4.818.521	3.798.584	1.019.937
— esteri	164.415	92.479	71.936

L'incremento di 2.753.259 milioni, rispetto all'esercizio 1990, è dovuto alle seguenti variazioni:

— Acquisti		7.400.700
— Rivalutazioni		40.758
— Plusvalenze da valutazione		61.716
— Vendite		(3.896.872)
— Estrazioni e rimborsi		(849.142)
— Conversioni in azioni		(109)
— Minusvalenze da valutazione		(3.220)
— Differenze cambio nette delle gestioni		(779)
— Aumento cap. soc. obblig. convert.		(207)
		2.753.259

Le rivalutazioni, pari a 40.758 milioni, si riferiscono alle valutazioni di titoli a capitale rivalutabile e a capitalizzazione d'interessi.

Si allega l'elenco analitico dei titoli di proprietà al 31 dicembre 1991.

	1991	1990	Variazioni
PARTECIPAZIONI IN SOCIETÀ ED ENTI ITALIANI	1.234.497	1.194.991	39.506

Comprendono:

— Partecipazioni in società quotate	332.676	360.286	(27.610)
— Partecipazioni in società non quotate	303.453	139.836	163.617
— Partecipazioni in Enti diversi	598.368	694.869	(96.501)

XII LEGISLATURA - DISEGNI DI LEGGE E RELAZIONI - DOCUMENTI

	1991	1990	Variazioni
PARTECIPAZIONI IN SOCIETÀ ED ENTI ESTERI	181.846	146.648	35.198

Comprendono:

— Partecipazioni in società quotate	180.832	145.634	35.198
— Partecipazioni in società non quotate	1.014	1.014	—

	1991	1990	Variazioni
TOTALE PARTECIPAZIONI IN SOCIETÀ ED ENTI ITALIANI ED ESTERI	1.416.343	1.341.639	74.704

Comprendono:

— Azioni del Fondo INA (italiane ed estere)	198.455	210.952	(12.497)
— Azioni del Fondo Valute Estere	48	154	(106)
— Altre partecipazioni:			
— italiane	1.100.428	1.033.312	67.116
— estere	117.412	97.221	20.191

Le partecipazioni segnano un aumento di 74.704 milioni a seguito dei seguenti movimenti:

— Acquisti e sottoscrizioni	286.441
— Conversioni da obbligazioni	109
— Plusvalenze da valutazione	6.975
— Differenze cambio nette delle gestioni	256
— Vendite	(195.952)
— Minusvalenze da valutazione	(23.125)
	74.704

Tra le variazioni in aumento le più rilevanti risultano: l'aumento del capitale dell'INA Banca per 62.273 milioni, l'aumento del capitale della *Nürnbergger Beteiligungs AG* per 20.191 milioni, l'aumento del capitale del Mediocredito Lombardo per 2.065 milioni e la partecipazione al capitale costitutivo del Treno Alta Velocità-TAV S.p.A per 2.500 milioni, nonché conversioni per il portafoglio Fondo

XII LEGISLATURA - DISEGNI DI LEGGE E RELAZIONI - DOCUMENTI

INA pari a 7.390 milioni. Inoltre sono stati effettuati acquisti azionari relativi alla gestione del Fondo INA per circa 186.524 milioni e del Fondo Valute Estere per 5.329 milioni.

Le vendite, indicate in diminuzione per i valori di carico contabile, sono relative alle azioni del Fondo INA per un importo di 190.652 milioni e del Fondo Valute Estere per 5.300 milioni.

In allegato figura l'elenco analitico delle partecipazioni dal quale possono rilevarsi le partecipazioni di controllo (Assitalia, Praevidentia, INF, INA Banca). Il confronto tra i valori di carico delle stesse ed i corrispondenti valori risultanti dall'applicazione del metodo del patrimonio netto evidenzia complessivamente una plusvalenza di 275.062 milioni.

Il confronto tra i valori di carico e i valori ai cambi di fine esercizio per i Titoli e per le Partecipazioni in valuta, non afferenti al Fondo INA e al Fondo Valute Estere, ha fatto emergere una differenza cambio netta positiva pari a 3.422 milioni, come di seguito dettagliata che, prudenzialmente, non è stata rilevata in bilancio.

	Valori di carico	Differenze rispetto ai cambi di fine esercizio	
		+	-
- Controvalore titoli in ECU	17.479	87	—
- Controvalore titoli in Fiorini Ol.	14.983	435	—
- Controvalore titoli in Ptas	39.798	38	181
- Controvalore titoli in D.M.	35.242	1.133	—
- Controvalore titoli azioni <i>Nürnberg</i> <i>AG</i> in D.M.	116.398	2.649	—
- Controvalore titoli in Fr. F.	24.639	271	—
- Controvalore titoli in Lst	8.139	—	93
- Controvalore titoli in \$ USA	19.131	—	685
- Controvalore titoli in Yen	4.950	—	232
Differenza cambio netta positiva			3.422

Inoltre il confronto tra i valori di carico di tutti i titoli quotati ed i prezzi di mercato degli stessi (ad eccezione delle partecipazioni di controllo e dei titoli relativi al Fondo INA e Valute Estere per i motivi esposti nei principi contabili) evidenzia una plusvalenza di 123.207 milioni.

	1991	1990	Variazioni
QUOTE DI FONDI COMUNI			
MOBILIARI	15.932	15.228	704

L'incremento di 704 milioni, in assenza di variazioni nel numero di quote detenute, è dovuto al maggior valore della quotazione, rispetto all'esercizio 1990, registrata dalle stesse quote dei Fondi nell'ultimo giorno di regolamento dell'esercizio in corso.

XII LEGISLATURA - DISEGNI DI LEGGE E RELAZIONI - DOCUMENTI

	1991	1990	Variazioni
MUTUI E PRESTITI	2.141.607	2.169.100	(27.493)

Comprendono:

— Mutui e prestiti a Enti pubblici o con garanzia reale	651.791	726.166	(74.375)
— Altri mutui e prestiti	1.240.158	1.239.844	314
— Prestiti su polizze di assicurazione sulla vita	249.658	203.090	46.568

Il decremento netto di 27.493 milioni risulta così composto:

— Mutui e prestiti a Enti pubblici o con garanzia reale: il decremento netto di 74.375 milioni è dovuto alla variazione in diminuzione relativa ad ammortamenti ed estinzioni per 77.474 milioni, contro un aumento di 3.099 milioni per nuove erogazioni effettuate nell'anno.

I mutui ad Enti locali sono garantiti da «delegazioni», ossia autorizzazioni al prelievo sulle entrate di cui ai primi tre titoli dei loro bilanci.

— Altri mutui e prestiti: si incrementano di 314 milioni. Le variazioni in aumento sono costituite per 3.217 milioni da erogazioni di prestiti vari, a fronte di variazioni in diminuzione relative a quote di ammortamento ed estinzioni pari a 2.930 milioni oltre a 27 milioni in aumento per conversioni.

— Prestiti su polizze di assicurazione sulla vita: si incrementano di 46.568 milioni per effetto di nuove erogazioni per 81.659 milioni, mentre le diminuzioni sono dovute a 34.772 milioni di rimborsi e a 319 milioni di movimenti di competenza.

Relativamente alle prime due voci, le quote capitale in scadenza nel 1992 ammontano a 82.599 milioni.

**CREDITI VERSO COMPAGNIE
DI RIASSICURAZIONE
E DI ASSICURAZIONE**

	1991	1990	Variazioni
CONTI DEPOSITO	19.603	17.416	2.187
CONTI CORRENTI	101.292	167.958	(66.666)

Il decremento netto di 64.479 milioni è da porre in relazione soprattutto alla diminuzione dei saldi di conto corrente delle compagnie cedenti la quota legale.

XII LEGISLATURA - DISEGNI DI LEGGE E RELAZIONI - DOCUMENTI

	1991	1990	Variazioni
RISERVE TECNICHE A CARICO DEI RIASSICURATORI E RETROCESSIONARI	25.611	25.759	(148)

	1991	1990	Variazioni
SOMME DA PAGARE PER SINISTRI, POLIZZE MATURATE, RISCATTI E RENDITE A CARICO DEI RIASSICURATORI E RETROCESSIONARI	353	111	242

	1991	1990	Variazioni
CONTANTE IN CASSA	121	156	(35)

	1991	1990	Variazioni
DEPOSITI PRESSO ISTITUTI E AZIENDE DI CREDITO	458.646	272.817	185.829

L'importo di 458.646 milioni risulta così composto:

— Depositi in lire italiane	341.343
— Depositi in valuta estera	103.855
— Depositi in c/c postali	13.448

	1991	1990	Variazioni
CREDITI DIVERSI	930.602	835.165	95.437

Sono così dettagliati:

— Crediti verso agenti e altri intermediari	195.524	187.168	8.356
— Crediti verso assicurati per premi dell'esercizio	165.083	206.180	(41.097)
— Crediti verso assicurati per premi degli esercizi precedenti	25.428	23.523	1.905
— Altri crediti	544.567	418.294	126.273

I crediti verso Agenti Generali e altri intermediari sono costituiti, prevalentemente, dai saldi delle «Rimesse finanziarie» di competenza dell'esercizio 1991 e registrati nel 1992.

XII LEGISLATURA - DISEGNI DI LEGGE E RELAZIONI - DOCUMENTI

La voce «Altri crediti» presenta le seguenti variazioni:

	1991	1990	Variazioni
— Effetti in portafoglio	6	23	(17)
— Erario per ritenute d'acconto	111.855	60.074	51.781
— Affitti in corso di riscossione	50.080	57.923	(7.843)
— Società controllate e collegate	1.926	333	1.593
— Relativi a investimenti patrimoniali	11.245	20.916	(9.671)
— Rapporti contabili con gli Amministratori degli stabili	20.134	12.968	7.166
— Rapporti con gestioni separate e SACE	13.534	17.848	(4.314)
— Altri crediti verso l'Erario	330.488	241.444	89.044
— Vari	5.299	6.765	(1.466)
	544.567	418.294	126.273

Tale voce risulta rettificata mediante l'apposito Fondo svalutazione crediti iscritto al Passivo per 5.163 milioni.

	1991	1990	Variazioni
MOBILI, IMPIANTI E COSTI PLURIENNALI	494.111	417.221	76.890

Risultano così composti:

— Mobili, macchine d'ufficio e mezzi di trasporto interni	18.604	11.644	6.960
— Beni mobili iscritti in pubblici registri	466	363	103
— Provvigioni di acquisizione da ammortizzare	473.760	404.098	69.662
— Altre spese da ammortizzare	1.281	1.116	165

L'incremento delle prime due voci, pari a 7.063 milioni, riguarda cespiti acquistati nell'anno per 7.085 milioni al netto di 15 milioni relativi ad ammortamenti diretti effettuati su cespiti acquistati *ante* 1988 e di 7 milioni per avvenute dismissioni.

Per le provvigioni di acquisizione da ammortizzare si rimanda al commento inserito alla relativa sezione del conto economico.

Infine la voce «Altre spese da ammortizzare» si riferisce ai prodotti *software* da ammortizzare in tre anni.

XII LEGISLATURA - DISEGNI DI LEGGE E RELAZIONI DOCUMENTI

	1991	1990	Variazioni
ALTRE ATTIVITÀ	539.155	428.132	111.023
<i>Comprendono:</i>			
— Ratei e risconti attivi	512.538	414.138	98.400
— Attività diverse	18.583	10.111	8.472
— Polizze di assicurazione indennità di anzianità	8.034	3.883	4.151

La voce «Ratei e risconti attivi» è costituita, prevalentemente, dagli interessi di competenza dell'esercizio.

La posta «Attività diverse» comprende:

- i conguagli da recuperare dagli inquilini e da quietanzare per 17.372 milioni;
- altre attività varie per 1.211 milioni.

La voce «Polizze di assicurazione indennità di anzianità», comprende le quote di trattamento di fine rapporto maturate nell'anno 1991 impiegate in forma assicurativa con decorrenza 1° gennaio 1991, in base al contratto collettivo integrativo aziendale del 29 aprile 1989.

XII LEGISLATURA - DISEGNI DI LEGGE E RELAZIONI - DOCUMENTI

	1991	1990	Variazioni
CONTI D'ORDINE E PARTITE DI GIRO	35.390	26.862	8.528

Comprendono:

Valori di terzi a cauzione	4.169	3.685	484
— Agenti Generali	2.984	2.395	589
— Ditte e imprese per forniture	131	131	—
— Ditte e imprese per lavori	759	822	(63)
— Amministratori degli immobili	131	117	14
— Inquilini per depositi in locazione	146	153	(7)
— Comuni e Consorzi a garanzia di mutui	12	12	
— Agenti Generali per Cassa di previdenza	6	55	(49)

I valori degli Agenti Generali e delle Ditte e imprese per lavori sono costituiti da Titoli di Stato o garantiti dallo Stato.

Fideiussioni, garanzie e avalli prestati da terzi	31.221	23.177	8.044
— Agenti Generali	16.985	10.551	6.434
— Ditte fornitrici	687	735	(48)
— Ditte costruttrici	5.007	4.847	160
— Amministratori e inquilini	7.774	6.276	1.498
— Polizze capitalizzazione Amministratori	13	13	—
— Polizze capitalizzazione Agenti Generali	15	15	—
— Polizze capitalizzazione inquilini	740	740	—

Le voci più rilevanti di tali garanzie sono relative a fideiussioni bancarie determinate.

XII LEGISLATURA - DISEGNI DI LEGGE E RELAZIONI - DOCUMENTI

Stato Patrimoniale**Passivo***(in milioni di lire)*

	1991	1990	Variazioni
RISERVE PATRIMONIALI	3.616.620	1.882.306	1.734.314

Questa voce s'incrementa complessivamente di 1.734.314 milioni e comprende:

— Riserva legale	66.861	51.985	14.876
— Riserva statutaria	442.420	327.420	115.000
— Fondo rivalutazione per conguaglio monetario (l. 2 dicembre 1975, n. 576 e l. 19 marzo 1983, n. 72)	516.767	516.767	—
— Fondo plusvalenze in sospensione d'imposta	3.861	3.861	—
— Residuo Fondo scopi pubblica utilità e riserva attività varie	3.100	3.100	—
— Fondo ammortamento partecipazioni assicurative	28.545	28.545	—
— Fondo rivalutazione attività mobiliari e immobiliari	477.916	512.486	(34.570)
— Fondo riserva disponibile	409.335	409.335	—
— Altre riserve	28.807	28.807	—
— Riserva di rivalutazione obbligatoria sui beni immobili (l. n. 413/91)	1.639.008	—	1.639.008

Per quanto riguarda la Riserva legale e quella statutaria le variazioni in aumento, pari a 129.876 milioni, derivano dalla destinazione dell'utile dell'esercizio 1990, come da delibera del Consiglio di Amministrazione in data 20 giugno 1991.

Il Fondo rivalutazione attività mobiliari e immobiliari risulta diminuito di 34.570 milioni per effetto del prelievo dal medesimo Fondo delle plusvalenze realizzate nell'esercizio sulla vendita di alcuni immobili, fino a concorrenza delle rivalutazioni effettuate negli esercizi 1988 e 1990 e accantonate negli stessi anni al Fondo in esame.

Il prelievo rimane acquisito al conto economico e non si è provveduto al suo accantonamento ad altra riserva patrimoniale, come effettuato in precedenti esercizi.

XII LEGISLATURA - DISEGNI DI LEGGE E RELAZIONI - DOCUMENTI

La «Riserva di rivalutazione obbligatoria sui beni immobili», costituita per un importo di 1.639.008 milioni, rappresenta il saldo attivo di rivalutazione di 1.951.200 milioni, diminuito dell'imposta sostitutiva pari a 312.192 milioni iscritta al Fondo imposte e tasse.

	1991	1990	Variazioni
FONDI DI AMMORTAMENTO	16.412	14.368	2.044

Comprendono:

— Immobili destinati all'esercizio dell'impresa	8.424	8.424	—
— Mobili, macchine d'ufficio, mezzi di trasporto interni	7.738	5.772	1.966
— Beni mobili iscritti in pubblici registri	250	172	78

La variazione rispetto al precedente esercizio deriva dai seguenti movimenti:

— Fondi di ammortamento al 31 dicembre 1990	14.368
— Quote di ammortamento dell'esercizio	2.044
— Fondi di ammortamento al 31 dicembre 1991	16.412

	1991	1990	Variazioni
FONDI DI ACCANTONAMENTO CON DESTINAZIONE SPECIFICA	864.900	496.252	368.648

Comprendono:

— Fondo svalutazione crediti	5.163	5.554	(391)
— Fondo imposte	400.216	58.922	341.294
— Fondo indennità di anzianità	56.904	52.760	4.144
— Fondo accantonamento per oneri del trattamento di previdenza	381.609	368.976	12.633
— Fondo di garanzia e sicurezza gestione rischi agricoli	16.008	10.040	5.968
— Fondo riorganizzazione strutture operative	5.000	—	5.000

L'incremento netto di 363.648 milioni comprende i seguenti movimenti:

— 391 milioni in diminuzione del Fondo svalutazione crediti per prelievo a fronte della perdita derivante dall'accertata inesigibilità di alcuni crediti del settore immobiliare;

— 341.294 milioni in aumento del Fondo imposte a seguito delle seguenti variazioni:

accantonamento di 312.192 milioni relativo all'imposta sostitutiva IRPEG-ILOR (16%) calcolata sul saldo attivo della rivalutazione obbligatoria dei beni immobili ai sensi della l. n. 413/91;

accantonamento di 32.332 milioni per i condoni delle imposte dirette e dell'IVA previsti dalla l. n. 413/91;

accantonamento di 427 milioni per la parte residua dell'ILOR dell'esercizio 1991, relativa ai redditi stimati dei terreni e dei fabbricati;

prelievo di 775 milioni relativo all'eccedenza dell'accantonamento dell'ILOR dell'esercizio 1990;

prelievo di 5.050 milioni per INVIM e accessori liquidati nel corso dell'esercizio e afferenti le denunce integrative (1.063 milioni) e il contenzioso (3.987 milioni);

accantonamento di 2.168 milioni per interessi maturati nell'esercizio 1991 sul contenzioso per INVIM.

Dopo le predette variazioni l'onere per INVIM e accessori rimasto accantonato al Fondo ammonta a 50.918 milioni e corrisponde per circa 6.549 milioni alla liquidazione delle dichiarazioni presentate ai sensi della l. n. 154/88 e per circa 44.369 milioni all'esposizione derivante dal contenzioso.

— 4.144 milioni in aumento del Fondo indennità di anzianità (TFR) a seguito dei seguenti movimenti:

Fondo all'inizio dell'esercizio	52.760
Prelievo per liquidazioni 1991	(3.649)
Accantonamento 1991	7.793
	<hr/>
Consistenza del Fondo al 31 dicembre 1991	56.904

— 12.633 milioni in aumento del Fondo accantonamento per oneri del trattamento di previdenza al personale; l'aumento risulta così dettagliato:

Fondo all'inizio dell'esercizio	368.976
Prelievo per pensioni pagate nel 1991	(29.893)
Accantonamento per oneri del 1991	42.526
	<hr/>
Consistenza del Fondo al 31 dicembre 1991	381.609

— 5.968 milioni in aumento del Fondo di garanzia e sicurezza gestione rischi agricoli per l'accantonamento dell'utile della campagna agraria 1991;

— 5.000 milioni per l'accantonamento, nell'apposito Fondo, di oneri relativi a eventuali riorganizzazioni delle strutture operative.

XII LEGISLATURA - DISEGNI DI LEGGE E RELAZIONI - DOCUMENTI

	1991	1990	Variazioni
RISERVE TECNICHE	16.864.733	13.722.681	3.142.052

Si incrementano di 3.142.052 milioni e risultano così composte:

— Su rischi delle assicurazioni dirette	12.497.011	10.286.284	2.210.727
— Su rischi assunti in riassicurazione	19.707	16.934	2.773
— Su rischi assunti in cessione legale	4.348.015	3.419.463	928.552

	1991	1990	Variazioni
SOMME DA PAGARE PER SINISTRI, POLIZZE MATURATE, RISCATTI E RENDITE	78.020	63.406	14.614

Si incrementano di 14.614 milioni e risultano così dettagliate:

— Su rischi delle assicurazioni dirette	65.952	54.213	11.739
— Su rischi assunti in riassicurazione	128	730	(602)
— Su rischi assunti in cessione legale	11.940	8.463	3.477

	1991	1990	Variazioni
MUTUI E PRESTITI	1.111	1.134	(23)

Si riferisce al mutuo agevolato ai sensi delle leggi nn. 16/80 e 135/85 assunto con il CREDIOP e impiegato per la ristrutturazione dell'Hotel Minerva in Roma.

DEBITI VERSO COMPAGNIE DI RIASSICURAZIONE E DI ASSICURAZIONE

	1991	1990	Variazioni
CONTI DEPOSITO	22.940	22.136	804
CONTI CORRENTI	18.961	23.211	(4.250)

XII LEGISLATURA - DISEGNI DI LEGGE E RELAZIONI DOCUMENTI

	1991	1990	Variazioni
DEBITI DIVERSI	234.633	199.361	35.272

Sono così dettagliati:

— Debiti verso agenti e altri intermediari	8.912	9.577	(665)
— Debiti verso fornitori	36.116	12.310	23.806
— Debiti per imposte a carico degli assicurati	19.977	15.728	4.249
— Debiti per oneri tributari diversi	27.927	29.402	(1.475)
— Depositi cauzionali e premi degli assicurati	30.015	18.084	11.931
— Debiti verso Enti assistenziali e previdenziali per contributi	4.852	4.345	507
— Altri debiti	106.834	109.915	(3.081)

La voce «Altri debiti» presenta le seguenti variazioni:

— Depositi cauzionali degli Agenti	52	66	(14)
— Depositi cauzionali vari	44.343	38.577	5.776
— Rapporti contabili con gli Amministratori degli stabili	10.308	8.167	2.141
— Inquilini per versamenti provvisori in conto fitti	19.570	27.385	(7.815)
— Mutuatari	2.237	2.568	(331)
— Fondi di previdenza e gestioni separate	4.529	3.875	654
— Società controllate e collegate (per decimi da versare)	15.553	16.295	(742)
— Somme a disposizione assicurati	5.001	3.778	1.223
— Vertenze legali	457	457	—
— Vari	4.784	8.747	(3.963)
	106.834	109.915	(3.081)

La sottovoce «Inquilini per versamenti provvisori in conto fitti», pari a 19.570 milioni, deve intendersi a parziale rettifica dell'importo di 50.080 milioni per «Affitti in corso di riscossione», classificato nella voce «Altri crediti» dell'Attivo.

XII LEGISLATURA - DISEGNI DI LEGGE E RELAZIONI - DOCUMENTI

	1991	1990	Variazioni
ALTRE PASSIVITÀ	249.791	243.421	6.370

Comprendono:

— Ratei e risconti passivi	11.282	3.421	7.861
— Passività diverse	238.509	240.000	(1.491)

Le passività diverse comprendono le provvigioni sui premi in corso di riscossione per 26.093 milioni, gli incassi provvisori dei premi per 45.756 milioni, gli accantonamenti degli oneri di competenza dell'esercizio per 149.197 milioni, i movimenti bancari in attesa di attribuzione contabile per 6.090 milioni ed altre passività varie per 11.373 milioni.

XII LEGISLATURA - DISEGNI DI LEGGE E RELAZIONI - DOCUMENTI

Conto economico

Illustriamo le voci che non siano state già commentate.

Perdite e spese

(in milioni di lire)

	1991	1990	Variazioni
PREMI CEDUTI	10.358	10.040	318

Comprendono:

— Su rischi delle assicurazioni dirette	10.154	9.838	316
— Su rischi assunti in riassicurazione	—	—	—
— Su rischi assunti in cessione legale	204	202	2

	1991	1990	Variazioni
SOMME PAGATE NELL'ESERCIZIO	869.064	651.284	217.780

Comprendono:

— Su rischi delle assicurazioni dirette	654.767	507.185	147.582
— Su rischi assunti in riassicurazione	2.777	1.862	915
— Su rischi assunti in cessione legale	211.520	142.237	69.283

XII LEGISLATURA - DISEGNI DI LEGGE E RELAZIONI - DOCUMENTI

	1991	1990	Variazioni
ONERI DI ACQUISIZIONE, DI PRODUZIONE E DI ORGANIZZAZIONE	606.891	531.581	75.310
<i>Comprendono:</i>			
Su rischi delle assicurazioni dirette			
— Provvigioni di acquisizione	234.977	220.907	14.070
— Provvigioni di incasso	79.626	73.050	6.576
— Altri compensi ad intermediari	12.275	9.715	2.560
— Spese dirette di acquisizione	273	224	49
— Oneri comuni di acquisizione, di produzione e di organizzazione	30.800	17.211	13.589
	357.951	321.107	36.844
Su rischi assunti in riassicurazione	380	813	(433)
Su rischi assunti in cessione legale	248.560	209.661	38.899

Si riferiscono agli oneri relativi ai premi di competenza dell'esercizio.

Per la determinazione dell'effettivo onere a carico del conto economico è necessario tener conto dell'ammortamento provvigionale descritto nella voce «Provvigioni di acquisizione non ammortizzate alla chiusura dell'esercizio», tra i «Profitti e rendite».

Gli «Oneri comuni di acquisizione, di produzione e di organizzazione» comprendono anche il saldo di competenza dell'Agenzia Generale di Roma negativo per 1.491 milioni.

Questo risultato è conseguente ad un totale di entrate pari a 22.612 milioni di cui 21.873 per provvigioni e ad un totale di uscite per 24.103 milioni, di cui 17.862 milioni per costi legati alla raccolta degli affari ed il resto per costi amministrativi ed altri oneri.

XII LEGISLATURA - DISEGNI DI LEGGE E RELAZIONI DOCUMENTI

	1991	1990	Variazioni
ONERI PATRIMONIALI E FINANZIARI	158.435	146.861	11.574

Comprendono:

— Oneri inerenti agli investimenti immobiliari	124.376	113.797	10.579
— Oneri inerenti ai titoli a reddito fisso e alle partecipazioni	11.800	6.178	5.622
— Interessi su mutui e prestiti	170	173	(3)
— Interessi sui debiti verso compagnie di riassicurazione e di assicurazione	8.640	9.062	(422)
— Interessi sugli altri debiti	6.562	9.269	(2.707)
— Altri oneri inerenti agli investimenti patrimoniali e finanziari	6.887	8.382	(1.495)

	1991	1990	Variazioni
ALTRI ONERI	57.196	63.798	(6.602)

Comprendono:

— Oneri amministrativi e spese conto terzi	14.075	13.020	1.055
— Oneri diversi	43.121	50.778	(7.657)

Gli oneri diversi rappresentano per la quasi totalità il costo dell'accantonamento al «Fondo trattamento di previdenza del personale» (42.526 milioni per il 1991 e 48.718 milioni per il 1990).

XII LEGISLATURA - DISEGNI DI LEGGE E RELAZIONI - DOCUMENTI

	1991	1990	Variazioni
SPESE GENERALI E DI AMMINISTRAZIONE	143.461	131.079	12.382
<i>Comprendono:</i>			
— Spese per prestazioni di lavoro subordinato	116.297	105.852	10.445
— Spese per servizi ed altre spese	69.824	57.961	11.863
— Spese commerciali e promozionali	26.519	18.864	7.655
	212.640	182.677	29.963
— Oneri trasferiti ad altri settori funzionali	(55.104)	(38.579)	(16.525)
— Spese sostenute per conto terzi	(14.075)	(13.019)	(1.056)
	143.461	131.079	12.382
	1991	1990	Variazioni
IMPOSTE	324.191	37.869	286.322
<i>Le componenti più significative sono:</i>			
— INVIM su vendite	5.065	1.780	3.285
— INVIM decennale	2.232	9.836	(7.604)
— INVIM straordinaria l. n. 363/91	284.663	—	284.663
— ILOR della gestione immobiliare	4.630	7.750	(3.120)
— IVA della gestione immobiliare	7.759	3.689	4.070
— Altre imposte immobiliari	1.708	1.235	473
— IVA delle altre gestioni	16.780	12.191	4.589
	1991	1990	Variazioni
QUOTE DI AMMORTAMENTO	3.257	2.077	1.180
<i>Si riferiscono a:</i>			
— Mobili e macchine d'ufficio	1.984	1.285	699
— Beni mobili iscritti in pubblici registri	78	51	27
— Costi pluriennali	1.195	741	454
Nella voce «Mobili e macchine d'ufficio» sono compresi circa 15 milioni relativi ad ammortamenti diretti effettuati su cespiti acquistati <i>ante</i> 1988.			

XII LEGISLATURA - DISEGNI DI LEGGE E RELAZIONI - DOCUMENTI

	1991	1990	Variazioni
QUOTE ASSEGNATE AI FONDI DI ACCANTONAMENTO CON DESTINAZIONE SPECIFICA	45.895	412.297	(366.402)

Includono:

— al Fondo imposte	34.927	3.187	31.740
— al Fondo di garanzia e sicurezza per la gestione dei rischi agricoli speciali	5.968	10.041	(4.073)
— al Fondo riorganizzazione strutture operative	5.000	—	5.000
— al Fondo rivalutazione attività mobiliari e immobiliari	—	335.124	(335.124)
— al Fondo di riserva disponibile	—	63.945	(63.945)

	1991	1990	Variazioni
ONERI STRAORDINARI	44.814	90.727	(45.913)

Comprendono:

— Perdite derivanti da negoziazioni di titoli a reddito fisso	4.322	1.857	2.465
— Perdite derivanti da negoziazioni di partecipazioni quotate	1.577	13.457	(11.880)
— Minusvalenze derivanti da valutazioni di bilancio di titoli a reddito fisso	3.221	7.224	(4.003)
— Minusvalenze derivanti da valutazioni di bilancio di partecipazioni	23.126	64.027	(40.901)
— Perdite su crediti	392	300	92
— Variazioni per differenze cambi	9.572	1.452	8.120
— Spese inerenti la vendita di beni immobili	1.494	1.997	(503)
— Sopravvenienze passive	1.110	413	697

Profitti e Rendite*(in milioni di lire)*

	1991	1990	Variazioni
PROVVIGIONI DI ACQUISIZIONE NON AMMORTIZZATE ALLA CHIUSURA DELL'ESERCIZIO	473.760	404.098	69.662

L'incremento di 69.662 milioni rappresenta la rettifica da apportare agli oneri di acquisizione per valutarne l'effettivo onere a carico dell'esercizio in conseguenza dell'ammortamento provvigionale.

	1991	1990	Variazioni
ALTRE PARTITE TECNICHE	14.985	18.775	(3.790)

Si riferiscono:

- per 9.017 milioni alla quota di utile dell'esercizio precedente destinata agli assicurati cui fa riscontro un corrispondente incremento delle riserve matematiche di fine esercizio;
- per 5.968 milioni all'utile netto della campagna agraria 1991 della Gestione dei rischi agricoli, interamente accantonato all'apposito Fondo.

XII LEGISLATURA - DISEGNI DI LEGGE E RELAZIONI DOCUMENTI

	1991	1990	Variazioni
PROVENTI PATRIMONIALI E FINANZIARI	1.999.364	1.632.942	366.422
<i>Comprendono:</i>			
— Ricavi e recuperi della gestione immobiliare	305.628	293.795	11.833
— Interessi, premi e frutti dei titoli a reddito fisso	1.296.063	940.928	355.135
— Proventi dei rimborsi dei titoli a reddito fisso	2.483	2.339	144
— Dividendi delle partecipazioni	52.464	50.940	1.524
— Interessi dei prestiti su polizze vita	14.107	11.397	2.710
— Interessi degli altri mutui e prestiti	256.986	268.480	(11.494)
— Interessi dei crediti verso compagnie di riassicurazione e assicurazione	8.946	11.307	(2.361)
— Interessi dei depositi presso istituti ed aziende di credito	29.915	20.655	9.260
— Altri ricavi degli investimenti patrimoniali	7.953	11.425	(3.472)
— Interessi degli altri crediti	24.819	21.676	3.143
	1991	1990	Variazioni
ALTRI PROVENTI E RICUPERI	16.050	14.822	1.228

Gli altri proventi includono, tra l'altro, i canoni corrisposti dalle Agenzie generali per l'utilizzo dei sistemi informatici di elaborazione.

XII LEGISLATURA - DISEGNI DI LEGGE E RELAZIONI - DOCUMENTI

	1991	1990	Variazioni
PRELIEVI DA FONDI DI ACCANTONAMENTO CON DESTINAZIONE SPECIFICA	40.786	39.945	841

Comprendono:

— dal Fondo oscillazione valori mobiliari	—	603	(603)
— dal Fondo svalutazione crediti	391	300	91
— dal Fondo imposte	5.825	22.668	(16.843)
— dal Fondo rivalutazione attività mobiliari e immobiliari	34.570	16.374	18.196

Il prelievo dal Fondo riserva attività mobiliari e immobiliari riguarda le plusvalenze realizzate nel corso dell'anno sulla vendita di alcune unità immobiliari per la parte già rivalutata in precedenti esercizi.

	1991	1990	Variazioni
PROVENTI STRAORDINARI	198.993	436.249	(237.256)

Comprendono:

— Plusvalenze derivanti dalla alienazione di beni immobili	41.360	23.020	18.340
— Profitti derivanti da negoziazioni di titoli a reddito fisso	55.310	16.868	38.442
— Profitti derivanti da negoziazioni di partecipazioni quotate	19.099	7.684	11.415
— Plusvalenze derivanti dalla alienazione di beni mobili e di altri beni	82	62	20
— Plusvalenze da valutazione dei titoli e quote di fondi delle gestioni finanziarie incluse negli incrementi di riserva matematica delle relative polizze	69.311	49.251	20.060
— Plusvalenze derivanti da valutazione di immobili	—	335.124	(335.124)
— Variazioni per differenze cambi	10.312	2.835	7.477
— Sopravvenienze attive	3.519	1.405	2.114

RELAZIONE DEL COLLEGIO DEI SINDACI

Relazione del Collegio dei Sindaci

Con la presente relazione il Collegio dei Sindaci adempie al compito indicato nell'art. 12, u.c., del T.U. delle leggi sull'esercizio delle assicurazioni private del 13 febbraio 1959, n. 449, secondo le linee generali seguite negli scorsi anni e perciò espone i risultati del bilancio ed analizza le situazioni «industriale», «patrimoniale», ed «economica», ponendone a raffronto i dati con quelli relativi ai tre precedenti esercizi.

Situazione industriale

Il risultato dell'attività industriale dell'Istituto e l'andamento di questa sono desumibili dal prospetto (allegato n. 1), nel quale sono esposti i dati relativi ai premi ed accessori di competenza, afferenti sia al «portafoglio diretto», sia alle «riassicurazioni», sia alle «cessioni legali».

L'esame del complesso di tali dati consente di rilevare un aumento dei premi di competenza, al netto delle riassicurazioni passive, da 2.694 a 3.095 miliardi, per un importo di 401 miliardi con un incremento del 14,9% rispetto al 1990.

Nell'ambito di tale evoluzione globale i premi annui (quali risultano dai premi di primo anno e da quelli degli anni successivi) sono passati dai 2.388,6 miliardi di lire (352,8 + 2.035,8) del 1990 ai 2.665,2 miliardi (416,9 + 2.248,3) del

1991 con un incremento di 276,6 miliardi, pari all'11,6%.

Dal loro canto i premi unici hanno registrato nel corso del 1991 un aumento di 124,6 miliardi (da 305,6 a 430,2) con un incremento pari al 40,8%. Tale incremento è dovuto essenzialmente all'andamento positivo dei premi unici derivanti dal portafoglio delle polizze collettive.

I dati emergenti dagli altri prospetti (allegati nn. 2, 3, 4), relativi alle incidenze del lavoro diretto, delle cessioni legali e delle riassicurazioni attive sul totale dei premi di competenza, evidenziano per il lavoro diretto una leggera flessione delle relative misure percentuali (dal 70,79% al 69,71%) cui si contrappone un lieve aumento delle cessioni legali (dal 28,99% al 30,20%) e un leggero decremento delle riassicurazioni attive (da 0,22% a 0,09%).

Situazione patrimoniale ed economica

Il progetto di bilancio che è stato messo a disposizione del Collegio unitamente alla relazione del Consiglio di Amministrazione, si sintetizza nei seguenti dati:

Stato patrimoniale

Immobili	L.	3.945.855.046.246	
Titoli a reddito fisso	»	11.918.776.693.898	
Partecipazioni	»	1.432.275.218.872	
Mutui e prestiti	»	2.141.606.900.728	
Altre attività	»	2.031.345.503.907	
Ratei e risconti attivi	»	512.537.891.859	
TOTALE ATTIVITÀ (*)			L. 21.982.397.255.510
Riserve patrimoniali	L.	3.616.619.946.358	
Fondi di ammortamento	»	16.412.318.843	
Fondi accantonamento oneri trattamento previdenza personale	»	381.608.745.267	
Fondo trattamento fine rapporto	»	56.904.228.946	
Riserve matematiche nette	»	16.839.122.381.000	
Altri Fondi con destinazione specifica	»	426.387.025.745	
Mutui e prestiti	»	1.110.678.000	
Altre passività	»	593.062.504.653	
Ratei e risconti passivi	»	11.282.312.500	
TOTALE PASSIVITÀ (*)			L. 21.942.510.141.312
UTILE DELL'ESERCIZIO	L.		39.887.114.198

Conto economico

Rendite e profitti	L.	19.731.296.624.237
Spese e perdite	»	19.691.409.510.039
UTILE NETTO DA RIPARTIRE	L.	39.887.114.198

(*) I totali sopraesposti, sono al netto delle riserve tecniche a carico dei assicuratori e retrocessori per L. 25.610.514.000
Le variazioni intervenute nelle consistenze patrimoniali, nei fondi di accantonamento e nelle riserve patrimoniali del triennio 1989-1991 sono evidenziate negli appositi allegati alla presente relazione (allegati nn. 5, 6, 7, 8)

XII LEGISLATURA - DISEGNI DI LEGGE E RELAZIONI - DOCUMENTI

Le singole poste del conto economico, confrontate nel triennio 1989-1991, sono evidenziate nell'apposito prospetto allegato alla presente relazione (n. 9).

I conti d'ordine pareggiano all'attivo e al passivo in L. 35.390.081.326.

La determinazione dell'utile netto da ripartire è evidenziata dai seguenti valori del conto economico riclassificato messi a confronto con gli analoghi valori relativi all'esercizio 1990:

Conto economico riclassificato	1991	1990
	<i>(in milioni di lire)</i>	
Premi ed accessori (*)	3.095.399	2.694.150
Incremento riserve matematiche (*)	(3.134.757)	(2.670.612)
Sinistri, polizze maturate, rendite e riscatti (*)	(876.939)	(667.046)
Costi di acquisizione, di produzione e di organizzazione	(536.746)	(465.347)
Reddito netto degli investimenti	1.840.929	1.486.082
Spese generali e di amministrazione	(143.461)	(131.079)
Imposte e tasse	(34.898)	(30.119)
Proventi ed oneri vari	(44.404)	(51.054)
Proventi straordinari	198.993	436.249
Oneri straordinari	(44.813)	(90.727)
Altre partite tecniche	14.985	18.366
Accantonamenti a Fondi specifici diversi al netto degli utilizzi	(7.346)	10.343
Accantonamento al Fondo rivalutazione attività mobiliari e immobiliari	—	(335.124)
Risultato prima di componenti eccezionali di natura fiscale e del prelievo da Fondi patrimoniali	326.942	204.082
Prelievo dal Fondo rivalutazione attività mobiliari e immobiliari per plusvalenze realizzate su immobili	34.570	16.374
Oneri fiscali straordinari	(316.995)	—
Utile prima delle imposte	44.517	220.456
Imposte dell'esercizio	(4.630)	(7.750)
Utile prima dell'accantonamento al Fondo di riserva disponibile	39.887	212.706
Accantonamento al Fondo di riserva disponibile	—	(63.945)
Utile dell'esercizio	39.887	148.761

(*) Al netto della assicurazione passiva

Il Collegio assicura di aver partecipato alle riunioni del Consiglio di Amministrazione e del Comitato Permanente e attesta che i dati dello Stato Patrimoniale e del Conto Profitti e Perdite concordano con quelli risultanti dalla chiusura della contabilità, tenuta nel rispetto delle norme vigenti. Nel corso delle periodiche verifiche delle consistenze di cassa e dei valori, le risultanze hanno sempre corrisposto ai dati contabili e ai documenti giustificativi.

Inoltre è stata verificata l'esistenza, la libertà da vincoli e la piena disponibilità dei titoli, anche in rispondenza con le raccomandazioni espresse dall'ISVAP nella circolare n. 176 del 27 aprile 1992.

Nella relazione di bilancio il Consiglio di Amministrazione ha provveduto alla indicazione di quanto richiesto dall'art. 10 della legge 19 marzo 1983,

n. 72 e inoltre la stessa relazione contiene un'ampia informazione sulla situazione patrimoniale e sul contenuto del conto economico che ha determinato l'utile netto di bilancio.

Nel rimandare pertanto ai puntuali commenti contenuti in detta relazione, il Collegio concorda con i criteri di valutazione esposti analiticamente nelle «note esplicative». In particolare si attesta che, ai sensi del comma 4 dell'art. 25 della legge n. 413/91, la rivalutazione dei beni immobili, attuata nella misura del 38% e risultata pari a 1.951.200 milioni (da cui è derivata un'imposta sostitutiva di 312.192 milioni), è stata effettuata nel rispetto dei criteri di cui ai commi 1, 2 e 3 dello stesso articolo.

Le restanti valutazioni dell'attivo sono conformi ai criteri dell'art. 2425 cod. civ. e delle norme statutarie.

Il Collegio dà inoltre atto che:

- il Fondo trattamento di fine rapporto del personale, analiticamente determinato, risulta congruo e corrisponde alle prescrizioni di legge ed agli impegni contrattuali;
- il Fondo trattamento previdenza del personale risulta adeguato al totale dei capitali di copertura di tutte le pensioni in vigore al 31 dicembre 1991;
- il Fondo imposte comprende, tra l'altro, l'accantonamento per la imposta sostitutiva calcolata sul saldo della rivalutazione obbligatoria dei beni immobili per 312,2 miliardi e l'accantonamento di 32,2 miliardi per l'onere derivante dal condono tributario per imposte dirette ed IVA;
- il Fondo riorganizzazione strutture operative per 5 miliardi è stato istituito in relazione agli eventuali oneri che potrebbero derivare dalla riorganizzazione di alcune strutture operative; in ordine all'eventuale utilizzo di tale Fondo, il Collegio segnala l'opportunità che le relative decisioni vengano adottate con la necessaria tempestività;
- i ratei e i risconti sono stati determinati secondo i criteri della competenza economico-temporale e comprendono:

Ratei attivi di interessi su titoli	L.	449.495.469.146
Ratei attivi su interessi di mutui diversi	»	37.732.907.010
Ratei attivi diversi	»	4.165.317.136
Risconti attivi di costi diversi anticipati	»	21.144.198.567
Risconti passivi di affitti	»	2.922.690.525
Risconti passivi su titoli e diversi	»	5.367.561.079
Ratei passivi di partite diverse	»	2.992.060.896

La rispondenza delle riserve matematiche alle misure di legge rientra nella specifica competenza dell'ISVAP, ai sensi della legge 12 agosto 1982, n. 576.

Le provvigioni di acquisto sono ammortizzate in un periodo non superiore a 10 anni, tenuto conto dei limiti di legge e della durata dei contratti.

Il Collegio prende atto che le plusvalenze effettivamente realizzate nell'esercizio ammontano a complessivi 150,4 miliardi di cui 76 miliardi per alienazione di immobili e 74,4 miliardi per negoziazione di titoli.

Il Collegio prende atto che il saldo attivo della rivalutazione obbligatoria sui beni immobili, pari a 1.639.008 milioni, è stato accantonato ai sensi della legge n. 413/91, nell'apposita «Riserva di rivalutazione obbligatoria sui beni immobili».

Le informazioni e le attestazioni di cui sopra consentono al Collegio di affermare che il bilancio chiuso al 31 dicembre 1991 evidenzia il reale stato patrimoniale ed economico dell'Istituto.

Nel rimettere la presente relazione il Collegio invita il Consiglio di Amministrazione a volersi pronunciare sui risultati della gestione, deliberando, in conseguenza, anche sull'impiego dell'utile accertato in L. 39.887.114.198 in conformità dell'art. 54 del vigente Testo Unico delle leggi sull'esercizio delle assicurazioni private.

A riguardo di tale impiego il Collegio dà atto della proposta formulata dal Comitato Permanente dell'Istituto di destinare alla riserva ordinaria il 10% dell'importo sopra rilevato e di portare a riserva di garanzia l'importo di L. 15.000.000.000.

Il Collegio dei Sindaci

Elio Docimo, *Presidente*

Bruno De Leo

Mario Spigarelli

Roma, 22 giugno 1992

Allegati alla Relazione del Collegio dei Sindaci

XII LEGISLATURA - DISEGNI DI LEGGE E RELAZIONI - DOCUMENTI

ALLEGATO N. 1

PREMI ED ACCESSORI DI COMPETENZA

(in milioni di lire)

VOCI DI BILANCIO	Ammontare dei premi ed accessori			Indice base 1989 = 100		
	1989	1990	1991	1989	1990	1991
Premi ed accessori dell'esercizio						
SU RISCHI DELLE ASSICURAZIONI DIRETTE						
premi di prima annualità	206.513	216.916	239.097	100	105	116
premi di annualità successive	1.350.866	1.486.013	1.620.582	100	110	120
premi unici	140.046	214.143	308.308	100	153	220
	1.697.425	1.917.072	2.167.987	100	113	128
SU RISCHI ASSUNTI IN RIASSICURAZIONE						
premi di prima annualità	901	1.088	779	100	121	86
premi di annualità successive	3.777	4.906	1.962	100	130	52
	4.678	5.994	2.741	100	128	59
SU RISCHI ASSUNTI IN CESSIONE LEGALE						
premi di prima annualità	129.993	137.572	179.607	100	106	138
premi di annualità successive	468.123	551.855	633.231	100	118	135
premi unici	67.358	91.697	122.191	100	136	181
	665.474	781.124	935.029	100	117	141
Totale Profitti e Perdite - Voce 223	2.367.577	2.704.190	3.105.757	100	114	131
Detratto: Premi ceduti						
SU RISCHI DELLE ASSICURAZIONI DIRETTE						
premi di prima annualità	3.149	2.752	2.495	100	87	79
premi di annualità successive	10.026	6.853	7.397	100	68	74
premi unici	213	233	262	100	109	123
	13.388	9.838	10.154	100	73	76
SU RISCHI ASSUNTI IN RIASSICURAZIONE						
premi di annualità successive	1	—	—	100	—	—
	1	—	—	100	—	—
SU RISCHI ASSUNTI IN CESSIONE LEGALE						
premi di prima annualità	71	43	86	100	61	121
premi di annualità successive	113	159	118	100	141	104
	184	202	204	100	110	111
Totale Profitti e Perdite - Voce 39	13.573	10.040	10.358	100	74	76
Totale:						
premi di prima annualità	334.187	352.781	416.902	100	106	125
premi di annualità successive	1.812.626	2.035.762	2.248.260	100	112	124
premi unici	207.191	305.607	430.237	100	148	208
Totale premi ed accessori di competenza	2.354.004	2.694.150	3.095.399	100	114	131

XII LEGISLATURA - DISEGNI DI LEGGE E RELAZIONI - DOCUMENTI

ALLEGATO N. 2

**INCIDENZA DEL LAVORO DIRETTO SUL TOTALE
DEI PREMI ED ACCESSORI DI COMPETENZA
(al netto dei premi ceduti)**

PREMI ED ACCESSORI	Rapporti percentuali		
	1989	1990	1991
Premi di prima annualità	60,85	60,71	56,75
Premi di annualità successive	73,97	72,66	71,75
Premi unici	67,49	70,00	71,60
TOTALE	71,54	70,79	69,71

ALLEGATO N. 3

**INCIDENZA DELLE CESSIONI LEGALI SUL TOTALE
DEI PREMI ED ACCESSORI DI COMPETENZA
(al netto dei premi ceduti)**

PREMI ED ACCESSORI	Rapporti percentuali		
	1989	1990	1991
Premi di prima annualità	38,88	38,98	43,06
Premi di annualità successive	25,82	27,10	28,16
Premi unici	32,51	30,00	28,40
TOTALE	28,26	28,99	30,20

ALLEGATO N. 4

**INCIDENZA DELLE RIASSICURAZIONI ATTIVE SUL TOTALE
DEI PREMI ED ACCESSORI DI COMPETENZA
(al netto dei premi ceduti)**

PREMI ED ACCESSORI	Rapporti percentuali		
	1989	1990	1991
Premi di prima annualità	0,27	0,31	0,19
Premi di annualità successive	0,21	0,24	0,09
TOTALE	0,20	0,22	0,09

XII LEGISLATURA - DISEGNI DI LEGGE E RELAZIONI - DOCUMENTI

ALLEGATO N. 5

ATTIVITÀ PATRIMONIALI
(in milioni di lire)

VOCI DI BILANCIO	Consistenza a fine esercizio			Rapporti percentuali		
	1989	1990	1991	1989	1990	1991
Beni immobili	1.637.441	1.960.816	3.945.855	12,07	11,66	17,93
Titoli a reddito fisso in lire italiane	6.472.822	9.037.720	11.516.929	47,73	53,74	52,33
Titoli a reddito fisso in valuta estera	102.907	127.798	401.848	0,76	0,76	1,83
Partecipazioni in società ed enti italiani	1.178.970	1.194.991	1.234.497	8,69	7,11	5,61
Partecipazioni in società ed enti esteri	123.738	146.648	181.846	0,91	0,87	0,83
Quote di fondi comuni mobiliari	18.254	15.228	15.932	0,13	0,09	0,07
Mutui e prestiti	2.198.598	2.169.100	2.141.607	16,21	12,90	9,73
Crediti verso compagnie di riassicurazione e di assicurazione c/depositi	12.072	17.416	19.603	0,09	0,10	0,09
Crediti verso compagnie di riassicurazione e di assicurazione c/correnti	212.940	167.958	101.292	1,57	1,00	0,46
Riserve tecniche a carico riassicuratori e retrocessionari	22.792	25.759	25.610	0,17	0,15	0,12
Somme da pagare a carico riassicuratori e retrocessionari	283	111	353	—	—	—
Contante in cassa	545	156	121	—	—	—
Depositi presso istituti e aziende di credito	202.886	272.817	458.646	1,50	1,62	2,08
Crediti diversi:						
crediti verso agenti e altri intermediari	204.352	187.168	195.524	1,51	1,11	0,89
crediti verso assicurati per premi	191.506	229.703	190.511	1,41	1,37	0,87
altri crediti	331.428	418.294	544.567	2,44	2,49	2,47
Mobili e impianti	8.995	12.008	19.071	0,07	0,07	0,09
Provvigioni di acquisizione da ammortizzare	338.523	404.098	473.760	2,50	2,40	2,15
Altre spese da ammortizzare	735	1.116	1.281	0,01	0,01	0,01
Altre attività	301.757	428.132	539.155	2,23	2,55	2,45
TOTALE	13.561.544	16.817.037	22.008.008	100,00	100,00	100,00

XII LEGISLATURA - DISEGNI DI LEGGE E RELAZIONI - DOCUMENTI

ALLEGATO N. 6

PASSIVITÀ PATRIMONIALI

(in milioni di lire)

VOCI DI BILANCIO	Consistenza a fine esercizio			Rapporti percentuali		
	1989	1990	1991	1989	1990	1991
Riserve patrimoniali	1.386.561	1.882.305	3.616.620	10,32	11,29	16,46
Fondi di ammortamento	13.279	14.368	16.412	0,10	0,09	0,07
Fondi di accantonamento con destinazione specifica	480.131	496.252	864.900	3,57	2,98	3,94
Riserve tecniche	11.045.824	13.722.681	16.864.733	82,24	82,33	76,77
Somme da pagare per sinistri, polizze maturate, riscatti e rendite	45.204	63.406	78.020	0,34	0,38	0,36
Mutui e prestiti	1.134	1.134	1.111	0,01	0,01	0,01
Debiti verso compagnie di riassicurazione e di assicurazione c/depositi	17.094	22.136	22.940	0,13	0,13	0,10
Debiti verso compagnie di riassicurazione e di assicurazione c/correnti	9.466	23.212	18.961	0,07	0,14	0,09
Debiti diversi:						
debiti verso agenti e altri intermediari	6.827	9.577	8.912	0,05	0,06	0,04
debiti verso fornitori	15.599	12.310	36.116	0,12	0,07	0,16
debiti per imposte a carico assicurati	11.565	15.728	19.977	0,09	0,09	0,09
debiti per oneri tributari diversi	17.751	29.402	27.927	0,13	0,18	0,13
depositi cauzionali e premi degli assicurati	40.450	18.084	30.015	0,30	0,11	0,14
debiti verso enti assistenziali e previdenziali per contributi	4.518	4.345	4.852	0,03	0,03	0,02
altri debiti	112.905	109.915	106.834	0,84	0,66	0,49
Altre passività	222.753	243.421	249.791	1,66	1,46	1,14
TOTALE	13.431.061	16.668.276	21.968.121	100,00	100,00	100,00
Utile dell'esercizio	130.483	148.761	39.887	—	—	—
TOTALE	13.561.544	16.817.037	22.008.008	—	—	—

XII LEGISLATURA - DISEGNI DI LEGGE E RELAZIONI DOCUMENTI

ALLEGATO N. 7

FONDI DI ACCANTONAMENTO CON DESTINAZIONE SPECIFICA

(in milioni di lire)

DENOMINAZIONE	Dotazione a fine esercizio			Indice base 1989 = 100		
	1989	1990	1991	1989	1990	1991
Fondo oscillazione valori mobiliari	603	—	—	100,00	—	—
Fondo svalutazione crediti	5.854	5.554	5.163	100,00	94,88	88,20
Fondo imposte	78.402	58.922	400.216	100,00	75,15	510,47
Fondo indennità di anzianità	48.571	52.760	56.904	100,00	108,62	117,16
Fondo accantonamento oneri trattamento di previdenza personale	346.701	368.976	381.609	100,00	106,42	110,07
Fondo garanzia e sicurezza gestione rischi agricoli	—	10.040	16.008	—	—	—
Fondo riorganizzazione strutture operative	—	—	5.000	—	—	—
TOTALE	480.131	496.252	864.900	100,00	103,36	180,14

ALLEGATO N. 8

RISERVE PATRIMONIALI

(in milioni di lire)

DENOMINAZIONE	Dotazione a fine esercizio			Indice base 1989 = 100		
	1989	1990	1991	1989	1990	1991
Riserva legale (ordinaria)	38.936	51.985	66.861	100,00	133,51	171,72
Riserva statutaria (di garanzia)	227.420	327.420	442.420	100,00	143,97	194,54
Fondo rivalutazione per conguaglio monetario	516.767	516.767	516.767	100,00	100,00	100,00
Fondo plusvalenze in sospensione di imposta	3.861	3.861	3.861	100,00	100,00	100,00
Residuo fondo scopi pubblica utilità	38	38	38	100,00	100,00	100,00
Riserva attività e vane	3.062	3.062	3.062	100,00	100,00	100,00
Fondo ammortamento partecipazioni assicurative	28.545	28.545	28.545	100,00	100,00	100,00
Fondo rivalutazione attività mobiliari e immobiliari	193.735	512.486	477.916	100,00	264,53	246,69
Fondo riserva disponibile	345.390	409.335	409.335	100,00	118,51	118,51
Altre riserve	28.807	28.806	28.807	100,00	100,00	100,00
Riserva di rivalutazione obbligatoria su beni immobili (l. n. 413/91)	—	—	1.639.008	—	—	—
TOTALE	1.386.561	1.882.305	3.616.620	100,00	135,75	260,83

XII LEGISLATURA - DISEGNI DI LEGGE E RELAZIONI - DOCUMENTI

CONTO ECONOMICO

ALLEGATO N. 9

(in milioni di lire)

PROFITTI E RENDITE	1989	1990	1991
Riserve tecniche alla chiusura dell'esercizio precedente	8.781.754	11.045.824	13.722.681
Somme da pagare alla chiusura dell'esercizio precedente	40.571	45.204	63.406
Premi ed accessori dell'esercizio	2.367.577	2.704.190	3.105.758
Somme e riserve tecniche a carico riassicuratori e retrocessionari	28.373	29.140	32.943
Movimenti di portafoglio	—	3.279	7.443
Provvigioni di acquisizione non ammortizzate alla chiusura dell'esercizio	338.523	404.098	473.760
Imposte a carico degli assicurati	41.521	46.869	55.128
Altre partite tecniche	8.287	18.775	14.985
Proventi patrimoniali e finanziari	1.300.499	1.632.943	1.999.364
Altri proventi e recuperi	15.312	14.822	16.050
Prelievi da fondi di accantonamento con destinazione specifica e da riserve patrimoniali	198.731	39.945	40.786
Proventi straordinari	142.129	436.249	198.993
Totale Profitti e Rendite	13.263.277	16.421.338	19.731.297

XII LEGISLATURA - DISEGNI DI LEGGE E RELAZIONI - DOCUMENTI

Segue ALLEGATO N. 9

PERDITE E SPESE	1989	1990	1991
Riserve tecniche a carico riassicuratori e retrocessionari alla chiusura dell'esercizio precedente	17.016	22.792	25.759
Somme da pagare a carico dei riassicuratori e retrocessionari alla chiusura dell'esercizio precedente	127	283	111
Premi ceduti	13.573	10.040	10.358
Somme pagate nell'esercizio	465.789	651.284	869.064
Oneri di acquisizione, di produzione e di organizzazione	503.719	531.581	606.891
Riserve tecniche alla chiusura dell'esercizio	11.045.824	13.722.681	16.864.733
Somme da pagare alla chiusura dell'esercizio	45.204	63.406	78.020
Provvigioni di acquisizione non ammortizzate alla chiusura dell'esercizio precedente	259.334	338.523	404.098
Imposte a carico degli assicurati	41.521	46.869	55.128
Altre partite tecniche	4.380	410	—
Oneri patrimoniali e finanziari	130.910	146.861	158.434
Altri oneri	47.827	63.798	57.196
Spese generali e di amministrazione	129.651	131.079	143.461
Imposte	18.469	37.869	324.191
Quote di ammortamento	1.241	2.077	3.257
Quote assegnate ai fondi di accantonamento con destinazione specifica e riserve patrimoniali	357.640	412.297	45.895
Oneri straordinari	51.109	90.727	44.814
Totale Perdite e Spese	13.132.794	16.272.577	19.691.410
Utile dell'esercizio	130.483	148.761	39.887

BILANCIO CONSUNTIVO

Bilancio

- Gestione per le assicurazioni sulla vita e per le operazioni di capitalizzazione - Stato patrimoniale - Esercizio 1991
- Gestione per le assicurazioni sulla vita e per le operazioni di capitalizzazione - Conto dei profitti e delle perdite - Portafoglio italiano ed estero - Esercizio 1991
- Relazione di certificazione
- Relazione dell'Attuario

XII LEGISLATURA - DISEGNI DI LEGGE E RELAZIONI - DOCUMENTI

MODELLO 3

GESTIONE PER LE ASSICURAZIONI SULLA VITA

ATTIVO

Stato patrimoniale

		1991	1990
Credito verso i soci per versamenti ancora dovuti	1	—	—
Beni immobili:			
Immobili destinati all'esercizio dell'impresa	2	90.005.011.389	
Immobili ad uso di terzi	3	3.845.891.705.416	
Terrate agricole	4	—	
Terrini	5	9.958.331.441	
Altri immobili	6	—	
		3.945.855.046.246	1.960.815.974.541
Altri diritti reali	8	—	—
Titoli a reddito fisso in lire italiane (1)			
Emessi dallo Stato e da enti pubblici	9	11.248.231.231.673	
Obbligazioni convertibili (4)	10	7.932.271.000	
Altri titoli quotati (4)	11	11.798.416.944	
Altri titoli non quotati (4)	12	248.966.841.092	
		11.516.928.760.709	9.037.720.048.914
Titoli a reddito fisso in valuta estera (1)			
Emessi da Stati, da enti o da organismi internazionali	14	388.100.971.837	
Obbligazioni convertibili (4)	15	4.254.250.000	
Altri titoli quotati (4)	16	7.584.303.252	
Altri titoli non quotati (4)	17	1.908.408.100	
		401.847.933.189	127.797.898.590
Partecipazioni in società ed enti italiani (2)			
Partecipazioni in società quotate	19	332.675.824.938	
Partecipazioni in società non quotate	20	305.453.186.656	
Partecipazioni in enti diversi	21	598.368.000.671	
Azioni proprie	22	—	
		1.234.497.012.265	1.194.991.366.609
Partecipazioni in società ed enti esteri (3)			
Partecipazioni in società quotate	24	180.831.829.305	
Partecipazioni in società non quotate	25	1.014.199.000	
Partecipazioni in enti diversi	26	—	
		181.846.028.305	146.648.351.231
Quote di fondi comuni mobiliari			
		15.932.178.302	15.228.013.994
Mutui e prestiti			
Mutui e prestiti a enti pubblici o con garanzia reale (4)	28	651.791.006.777	
Altri mutui e prestiti (4)	29	1.240.158.431.908	
Prestiti su polizze di assicurazione sulla vita	30	249.657.462.043	
		2.141.606.900.728	2.169.100.104.411
Crediti verso compagnie di riassicurazione e di assicurazione - costi deprezzati (4)			
		19.603.066.476	17.415.672.425
Crediti verso compagnie di riassicurazione e di assicurazione - costi onerati (4)			
		101.291.804.151	167.958.236.401
		19.559.408.730.401	14.837.675.667.116
	da riportare		

Le note (1), (2), (3) e (4) si riferiscono agli allegati contraddistinti dallo stesso numero.

XII LEGISLATURA - DISEGNI DI LEGGE E RELAZIONI - DOCUMENTI

PER LE OPERAZIONI DI CAPITALIZZAZIONE

MODELLO 3

esercizio 1991

PASSIVO

		1991	1990
Capitale e riserve patrimoniali			
Capitale sociale (*) n. _____ azioni ordinarie da L. _____ n. _____ azioni _____ da L. _____	82		
Riserva legale	83	66.860.781.981	
Riserva sovrapprezzo emissioni azioni	84	—	
Riserva statutaria	85	442.419.905.347	
Importo utili esercizi precedenti	86	—	
Fondo rivalutazione per conguaglio monetario (L. 2.12.75 n. 576 e 19.3.83 n. 72)	87	516.766.717.844	
Fondo plusvalenze in sospensione d'imposta (art. 34 L. 2.12.75 n. 576)	88	3.861.494.124	
Fondo scopi di pubblica utilità e riserva attività varie	89	3.100.336.009	
Fondo ammortamento partecipazioni assicurative	90	28.545.025.217	
Fondo rivalutazione attività mobiliari e immobiliari	91	477.916.110.232	
Fondo di riserva disponibile	91a	409.334.734.264	
Ulteriori riserve	91c	28.806.687.659	
Riserva di rivalutazione obbligatoria su beni immobili (L. 413/91)	91d	1.639.008.153.681	
		92 3.616.619.946.358	92 1.882.305.422.221
Fondi di ammortamento			
Immobili destinati all'esercizio dell'impresa	93	8.424.076.646	
Immobili ad uso di terzi	94	—	
Fabbricati delle tenute agricole	95	—	
Altri immobili	96	—	
Mobili, macchine d'ufficio, mezzi di trasporto interni	97	7.738.167.580	
Beni mobili iscritti in pubblici registri	98	250.074.617	
Impianti e attrezzature	99	—	
	100	—	
		101 16.412.318.843	101 14.367.873.090
Fondi di accantonamento con destinazione specifica			
Fondo oscillazione valori mobiliari	102	—	
Fondo oscillazione cambi	103	—	
Fondo svalutazione crediti	104	5.162.898.928	
Fondo imposte	105	400.215.757.743	
Fondo plusvalenze realizzate da rinvestire	106	—	
Fondo indennità di anzianità	106	56.904.228.946	
Fondo accantonamento per oneri del trattamento di previdenza al personale	109	381.608.745.267	
Fondo di garanzia e sicurezza gestione rischi agricoli	110	16.008.369.074	
Fondo riorganizzazione strutture operative	111	5.000.000.000	
		112 864.899.999.958	112 496.252.264.697
Riserve tecniche			
Su rischi delle assicurazioni dirette	113	12.497.011.275.000	
Su rischi assunti in riassicurazione	114	19.706.320.000	
Su rischi assunti in cessione legale	523	4.348.015.300.000	
		115 16.864.732.895.000	115 13.722.681.293.000
Somme da pagare per sinistri, polizze assicurate, riscatti e rendite			
Su rischi delle assicurazioni dirette	116	65.952.027.044	
Su rischi assunti in riassicurazione	117	128.017.928	
Su rischi assunti in cessione legale	524	11.940.347.000	
		118 78.020.391.972	118 63.405.974.442
Debiti con garanzia reale (4)			
		125 —	125 —
Mutui e prestiti (4)			
		126 1.110.678.000	126 1.133.930.000
	da riportare	21.441.796.230.131	16.180.146.757.450

) Fondo di garanzia per le società di mutua assicurazione o fondo di dotazione per le rappresentanze di società estere.

Segue

XII LEGISLATURA - DISEGNI DI LEGGE E RELAZIONI - DOCUMENTI

Segue MODELLO 3

GESTIONE PER LE ASSICURAZIONI SULLA VII.

ATTIVO

Stato patrimoniale

			1991	1990
		riporto	19.559.408.730.401	14.837.675.667.116
Riserve tecniche a carico dei rassicuratori e retrocessionari				
Su cessione di rischi delle assicurazioni dirette	34	24.177.962.000		
Su cessione di rischi assunti in riassicurazione	35	—		
Su cessione di rischi assunti in cessione legale	321	1.432.552.000	36 25.610.514.000	36 25.759.018.000
Somme da pagare per sinistri, polizze assicurate, riscatti e rendite a carico dei rassicuratori e retrocessionari				
Su cessione di rischi delle assicurazioni dirette	37	353.112.639		
Su cessione di rischi assunti in riassicurazione	38	—	39 353.112.639	39 110.599.875
Costante in cassa			46 121.494.927	46 156.489.746
Depositi presso istituti e aziende di credito (4)			47 458.645.657.765	47 272.817.122.904
Crediti diversi				
Crediti verso agenti e altri intermediari	48	195.523.997.084		
Crediti verso assicurati per premi dell'esercizio	49	165.082.442.908		
Crediti verso assicurati per premi degli esercizi precedenti	50	25.428.112.347		
Altri crediti (4)	52	544.567.022.334	53 930.601.574.673	53 835.164.974.852
Mobili, impianti e costi pluricennali				
Mobili, macchine d'ufficio, mezzi di trasporto interni	54	18.604.466.792		
Beni mobili iscritti in pubblici registri	55	466.357.935		
Impianti e attrezzature	56	—		
Spese d'impianto e di avviamento, da ammortizzare	57	—		
Provvigioni di acquisizione da ammortizzare	58	473.759.687.472		
Altre spese da ammortizzare	59	1.280.709.424	60 494.111.221.623	60 417.221.348.215
Altre attività				
Rischi e risconti attivi	61	512.537.891.859		
Conti transitori attivi da riassicurazione	62	—		
Scorte e beni diversi	63	—		
Attività diverse (4)	64	18.583.221.331		
Polizze di assicurazione indennità di anzianità	67	8.034.350.292	68 539.155.463.482	68 428.132.024.040
Totale attivo			69 22.808.007.769.510	69 16.817.037.244.746
Perdite degli esercizi precedenti			70 —	70 —
Perdita dell'esercizio			71 —	71 —
Totale			72 22.808.007.769.510	72 16.817.037.244.746
Conti d'ordine e partite di giro				
Cauzione degli amministratori e dei dipendenti	73	—		
Massa degli assicurati per attività vincolate a garanzia	74	—		
Valori di terzi a cauzione	75	4.168.635.000		
Debitori per fidejussioni, garanzie e avalli prestati nell'interesse di controllante, controllate e collegate	76	—		
Debitori per fidejussioni, garanzie e avalli prestati nell'interesse di terzi	77	—		
Fidejussioni, garanzie e avalli prestatati da terzi	78	31.221.446.326		
	79	—		
	80	—		
			81 35.390.081.326	81 26.862.774.301

XII LEGISLATURA - DISEGNI DI LEGGE E RELAZIONI - DOCUMENTI

E PER LE OPERAZIONI DI CAPITALIZZAZIONE

Segue MODELLO 3

Esercizio 1991

PASSIVO

			1991		1990
		riporto	21.441.796.238.131		16.180.146.757.450
Debiti verso compagnie di riassicurazione e di assicurazione - conti deposito (4)			127 22.939.761.990	127	22.136.156.972
Debiti verso compagnie di riassicurazione e di assicurazione - conti correnti (4)			128 18.960.901.869	128	23.211.420.843
Debiti verso istituti e aziende di credito (4)			129 —	129	—
Debito diversi					
Debiti verso agenti e altri intermediari	130	8.911.599.544			
Debiti verso fornitori (4)	131	36.116.162.861			
Debiti per imposte a carico assicurati	132	19.976.640.700			
Debiti per oneri tributari diversi	133	27.927.344.641			
Debiti verso azionisti per dividendi	134	—			
Depositi cauzionali e premi degli assicurati	135	30.014.837.650			
Debiti verso enti assistenziali e previdenziali per contributi	136	4.851.978.887			
Altri debiti (4)	138	106.834.019.254	139 234.632.583.537	139	199.361.029.803
Altre passività					
Rate e riscatti passivi	140	11.282.312.500			
Conti transitori passivi da riassicurazione	141	—			
Passività diverse (4)	143	238.508.865.285	144 249.791.177.785	144	243.421.250.934
Totale passivo			145 21.968.120.655.312	145	16.668.276.616.002
Utile dell'esercizio			146 39.887.114.198	146	148.760.628.744
Totale			147 22.008.007.769.510	147	16.817.037.244.746
Conti d'ordine e partite di giro					
Amministratori e dipendenti contro cauzioni	148	—			
Attività vincolate a garanzia della massa degli assicurati	149	—			
Terzi per valori a cauzione	150	4.168.635.000			
Fidejussioni, garanzie e avalli prestati nell'interesse di controllamine, controllamine e collegate	151	—			
Fidejussioni, garanzie e avalli prestati nell'interesse di terzi	152	—			
Creditori per fidejussioni, garanzie e avalli	153	31.221.446.326			
	154	—			
	155	—	156 35.390.881.326	156	26.862.774.301

XII LEGISLATURA - DISEGNI DI LEGGE E RELAZIONI - DOCUMENTI

MODELLO 4

GESTIONE PER LE ASSICURAZIONI SULLA VITA

Conto dei profitti e delle perdite

Esercizio

PERDITE E SPESE

(I valori riportati in corsivo fr.)

Riserve tecniche a carico dei riassicuratori e retrocessionari alla chiusura dell'esercizio precedente					
Su cessioni di rischi delle assicurazioni dirette					
riserva matematica, riserva premi e altre riserve tecniche	1	24.018.087.000			
variazioni per differenze cambi in aumento	2	—	4	24.018.087.000	
variazioni per differenze cambi in diminuzione	3	—			
Su cessioni di rischi assunti in riassicurazione					
riserva matematica, riserva premi e altre riserve tecniche	5	3.386.000			
variazioni per differenze cambi in aumento	6	—	8	3.386.000	
variazioni per differenze cambi in diminuzione	7	—			
Su cessioni di rischi assunti in cessione legale			330	1.737.545.000	9 <i>25.759.818.800</i> (9) <i>22.792.169.000</i>
Somme da pagare a carico dei riassicuratori e retrocessionari alla chiusura dell'esercizio precedente					
Su cessioni di rischi delle assicurazioni dirette					
sinistri, polizze maturate, riscatti e rendite	10	—			
variazioni per differenze cambi in aumento	11	—	13	—	
variazioni per differenze cambi in diminuzione	12	—			
Su cessioni di rischi assunti in riassicurazione					
sinistri, polizze maturate, riscatti e rendite	14	110.599.879			
variazioni per differenze cambi in aumento	15	—	17	110.599.879	18 <i>110.599.879</i> (18) <i>283.080.179</i>
variazioni per differenze cambi in diminuzione	16	—			
Premi ceduti					
Su rischi delle assicurazioni dirette			37	10.153.882.763	
Su rischi assunti in riassicurazione			38	—	
Su rischi assunti in cessione legale			332	203.664.692	39 <i>10.357.547.455</i> (39) <i>10.039.890.973</i>
Somme pagate nell'esercizio					
Su rischi delle assicurazioni dirette					
sinistri	40	68.869.480.712			
polizze maturate	41	315.514.672.961			
riscatti	42	268.220.621.944			
rendite vitalizie	43	2.161.712.019			
rendite di invalidità	44	—	45	654.766.487.636	
Su rischi assunti in riassicurazione			46	2.777.107.290	
Su rischi assunti in cessione legale			333	211.520.157.301	47 <i>869.863.752.227</i> (47) <i>651.283.526.646</i>
Oneri di acquisizione, di produzione e di organizzazione					
Su rischi delle assicurazioni dirette					
provvigioni di acquisizione	58	234.977.273.027			
provvigioni di incasso	59	79.626.533.066			
altri compensi ad intermediari	60	12.275.007.212			
spese dirette di acquisizione	61	272.552.665			
oneri comuni di acquisizione, di produzione e di organizzazione	62	30.800.074.911	63	357.951.440.881	
Su rischi assunti in riassicurazione			64	379.715.710	
Su rischi assunti in cessione legale			334	248.559.640.626	65 <i>606.890.797.217</i> (65) <i>531.580.766.336</i>
Riserve tecniche alla chiusura dell'esercizio					
Su rischi delle assicurazioni dirette					
riserva matematica	69	12.336.138.595.000			
riserva premi	70	12.070.200.000			
altre riserve tecniche	71	148.802.480.000	72	12.497.011.275.000	
Su rischi assunti in riassicurazione			73	19.706.320.000	
Su rischi assunti in cessione legale			335	4.348.015.300.000	74 <i>16.864.732.895.800</i> (74) <i>13.722.681.293.000</i>
				da riportare	<i>18.376.914.689.778</i>

Segue MODELLO 4

GESTIONE PER LE ASSICURAZIONI SULLA VITA**Conto dei profitti e delle perdite**

Esercizio

PERDITE E SPESE

(I valori riportati in corsivo fr.)

		riporto	18.376.914.609.778
Somme da pagare alla chiusura dell'esercizio			
Su rischi delle assicurazioni dirette			
sinistri	75 12.759.112.627		
polizze maturate	76 53.192.914.417		
riscati	77 —		
rendite vitalizie	78 —		
rendite di invalidità	79 —	80 65.952.027.044	
Su rischi assunti in riassicurazione		81 128.017.928	
Su rischi assunti in cessione legale		104 11.940.347.000	102 78.020.391.972 (102 63.405.974.442)
Movimenti di portafoglio			
Per riserva matematica, riserva premi e altre riserve tecniche			
su rischi delle assicurazioni dirette	95 —		
su cessioni di rischi delle assicurazioni dirette	96 —		
su rischi assunti in riassicurazione	97 —		
su cessione di rischi assunti in riassicurazione	98 —	99 —	
Per somme da pagare per sinistri, polizze maturate, riscatti e rendite			
su rischi delle assicurazioni dirette	100 —		
su cessioni di rischi delle assicurazioni dirette	101 —		
su rischi assunti in riassicurazione	102 —		
su cessione di rischi assunti in riassicurazione	103 —	104 —	105 — (105 —)
Provvigioni di acquisizione non ammortizzate alla chiusura dell'esercizio precedente			106 404.097.614.823 (106 338.523.210.751)
Imposte a carico degli assicurati			107 55.128.316.300 (107 46.868.900.800)
Altre partite tecniche			110 — (110 409.807.998)
Oneri patrimoniali e finanziari			
Oneri inerenti agli investimenti immobiliari	111 124.376.227.143		
Oneri e accorte iniziali delle tenute agricole	112 —		
Oneri inerenti ai titoli a reddito fisso e alle partecipazioni	113 11.799.949.849		
Interessi su mutui e prestiti (5)	114 169.943.616		
Interessi su debiti verso compagnie di riassicurazione e di assicurazione (5)	115 8.640.215.064		
Interessi su debiti verso istituti e aziende di credito (5)	116 —		
Interessi sugli altri debiti (5)	117 6.561.915.951		
Altri oneri inerenti agli investimenti patrimoniali e finanziari (5)	118 6.886.261.475	119 158.434.513.098 (119 146.860.566.761)	
Altri oneri			
Oneri amministrativi e spese per conto terzi (5)	120 14.074.906.061		
Commissioni per prestazioni di garanzie da terzi (5)	121 —		
Oneri diversi (5)	122 43.121.428.393	123 57.196.334.454 (123 63.798.435.134)	
Spese generali e di amministrazione			124 143.461.158.443 (124 131.079.017.388)
		da riportare	19.273.252.938.868

(5) Vedasi allegato contraddistinto con il corrispondente numero.

XII LEGISLATURA - DISEGNI DI LEGGE E RELAZIONI - DOCUMENTI

PER LE OPERAZIONI DI CAPITALIZZAZIONE

Segue MODELLO 4

ortafoglio italiano ed estero

991

ventesi si riferiscono all'esercizio 1990)

PROFITTI E RENDITE

		riporto		16.891.844.748.913	
Somme e riserve tecniche a carico dei rassicuratori e retrocessionari					
Provvigioni:					
a carico rassicuratori	224	477.011.509			
a carico retrocessionari	225	—			
a carico retrocessionari per cessione legale	244	5.906.160	226	482.917.669	
Somme pagate su sinistri, polizze maturate, riscatti e rendite:					
a carico rassicuratori	227	6.482.248.688			
a carico retrocessionari	228	—			
a carico retrocessionari per cessione legale	245	14.310.000	229	6.496.558.688	
Riserva matematica, riserva premi e altre riserve tecniche alla chiusura dell'esercizio:					
a carico rassicuratori	230	24.177.962.000			
a carico retrocessionari	231	—			
a carico retrocessionari per cessione legale	246	1.432.552.000	232	25.610.514.000	
Somme da pagare su sinistri, polizze maturate, riscatti e rendite alla chiusura dell'esercizio:					
a carico rassicuratori	233	353.112.639			
a carico retrocessionari	234	—	235	353.112.639	
				236	32.943.102.996
				(236)	29.140.412.317
Movimenti di portafoglio					
Per riserva matematica, riserva premi e altre riserve tecniche:					
su rischi delle assicurazioni dirette	237	4.085.011.472			
su cessioni di rischi delle assicurazioni dirette	238	—			
su rischi assunti in riassicurazione	239	3.358.054.173			
su cessioni di rischi assunti in riassicurazione	240	—			
su rischi assunti in cessione legale	248	—	241	7.443.065.645	
Per somme da pagare per sinistri, polizze maturate, riscatti e rendite:					
su rischi delle assicurazioni dirette	242	—			
su cessioni di rischi delle assicurazioni dirette	243	—			
su rischi assunti in riassicurazione	244	—			
su cessioni di rischi assunti in riassicurazione	245	—	246	—	
				247	7.443.065.645
				(247)	3.278.442.350
Provvigioni di acquisizione non ammortizzate alla chiusura dell'esercizio					
				248	473.759.687.472
				(248)	404.097.614.823
Imposte a carico degli assicurati					
				249	55.128.316.300
				(249)	46.868.900.800
Altre partite tecniche					
				251	14.985.237.521
				(251)	18.775.348.615
				da riportare	17.476.104.158.847

Segue

XII LEGISLATURA - DISEGNI DI LEGGE E RELAZIONI - DOCUMENTI

Segue MODELLO 4

GESTIONE PER LE ASSICURAZIONI SULLA VITA
Conto dei profitti e delle perdite

Esercizio

PERDITE E SPESE

(I valori riportati in corsivo fr

		riporto		19.773.252.930.868	
Imposte					
Imposte inerenti agli investimenti immobiliari					
	125	305.675.858.664			
dell'esercizio			127	306.115.673.664	
di esercizi precedenti	126	439.815.000			
Ritenute alla fonte a titolo d'imposta					
su titoli a reddito fisso					
	128	—			
su partecipazioni	129	686.171.912			
su depositi e altri crediti	130	—	131	686.171.912	
Altre imposte					
dell'esercizio					
	132	17.389.350.627			
di esercizi precedenti	133	—	134	17.389.350.627	135
					<i>324.191.196.203</i>
					<i>(135 37.868.638.909)</i>
Quote di ammortamento					
Immobili destinati all'esercizio dell'impresa					
			136	—	
Immobili ad uso di terzi			137	—	
Fabbricati delle tenute agricole			138	—	
Altri immobili			139	—	
Mobili, macchine d'ufficio, mezzi di trasporto interni			140	1.984.105.973	
Beni mobili iscritti in pubblici registri			141	78.223.764	
Impianti e attrezzature			142	—	
Altre spese da ammortizzare			143	1.194.654.461	144
					<i>3.256.984.198</i>
					<i>(144 2.077.160.283)</i>
Quote assegnate ai fondi di accantonamento con destinazione specifica (ad esclusione dei fondi inerenti al personale)					
Al fondo oscillazione valori mobiliari					
			145	—	
Al fondo oscillazione cambi			146	—	
Al fondo svalutazione crediti			147	—	
Al fondo imposte			148	34.926.972.000	
Al fondo plusvalenze realizzate da reinvestire			149	—	
Al fondo di garanzia e sicurezza per la gestione dei rischi agricoli			150	5.967.857.318	
Al fondo riorganizzazione strutture operative			150b	5.000.000.000	
Attribuzione a riserve patrimoniali:					
al fondo di riserva disponibile					
			151	—	
al fondo rivalutazione attività mobiliari e immobiliari			152	—	153
					<i>45.894.829.318</i>
					<i>(153 412.297.235.690)</i>
Oneri straordinari					
Minusvalenze derivanti dall'alienazione dei beni immobili					
			154	—	
Perdite derivanti da negoziazioni di titoli a reddito fisso			155	4.322.001.304	
Perdite derivanti da negoziazioni di partecipazioni quotate (5)			156	1.576.780.177	
Perdite derivanti da negoziazioni di partecipazioni non quotate (5)			157	—	
Minusvalenze derivanti dall'alienazione di beni mobili e di altri beni			158	—	
Minusvalenze derivanti da valutazioni di bilancio di beni immobili			159	—	
Minusvalenze derivanti da valutazioni di bilancio di titoli a reddito fisso			160	3.221.162.376	
Minusvalenze derivanti da valutazioni di bilancio di partecipazioni (5)			161	23.125.520.507	
Minusvalenze derivanti da valutazioni di bilancio di beni mobili e di altri beni			162	—	
Perdite su crediti (5)			163	391.587.504	
Variazioni per differenze cambi			164	9.572.418.039	
Spese inerenti alla vendita di beni immobili			165	1.494.245.000	
Sopravvenienze passive			166	1.109.854.545	167
					<i>44.813.569.452</i>
					<i>(167 90.727.158.740)</i>
TOTALE				168	<i>19.691.409.518.839</i>
				<i>(168 16.272.576.833.030)</i>	
Utile dell'esercizio					
				169	<i>39.887.114.198</i>
				<i>(169 148.760.628.744)</i>	
TOTALE				170	<i>19.731.296.624.237</i>
				<i>(170 16.421.337.461.774)</i>	

(5) Vedasi allegato contraddistinto con il corrispondente numero.

PER LE OPERAZIONI DI CAPITALIZZAZIONE

Segue MODELLO 4

Portafoglio italiano ed estero

991

I dati si riferiscono all'esercizio 1990)

PROFITTI E RENDITE

		riporto	17.476.104.158,847
Proventi patrimoniali e finanziari			
Ricavi e recuperi della gestione immobiliare	254	305.628.531.627	
Ricavi e scorte finali delle tenute agricole	255	—	
Interessi, premi e altri frutti dei titoli a reddito fisso (5)	256	1.296.063.010.028	
Proventi dei rimborsi dei titoli a reddito fisso (5)	257	2.483.209.668	
Dividendi delle partecipazioni (5)	258	52.463.559.455	
Interessi dei prestiti su polizze vita	259	14.106.999.689	
Interessi degli altri mutui e prestiti (5)	260	256.985.729.011	
Interessi dei crediti verso compagnie di riassicurazione e di assicurazione (5)	261	8.945.718.991	
Interessi dei depositi presso istituti e aziende di credito (5)	262	29.915.211.581	
Altri ricavi degli investimenti patrimoniali (5)	263	7.952.716.200	
Interessi degli altri crediti (5)	264	24.819.405.118	265 1.999.364.091.368 (265 1.632.942.289.991)
Altri proventi e recuperi			
Recuperi da terzi di spese e oneri amministrativi (5)	266	14.074.906.061	
Commissioni per prestazioni di garanzie nell'interesse di terzi (5)	267	—	
Altri proventi e recuperi (5)	268	1.974.765.181	269 16.049.671.242 (269 14.821.906.925)
Prelevi da fondi di accantonamento con destinazione specifica ad esclusione dei fondi inerenti al personale:			
Dal fondo oscillazione valori mobiliari	270	—	
Dal fondo oscillazione cambi	271	—	
Dal fondo svalutazione crediti	272	391.587.504	
Dal fondo imposte	273	5.824.866.000	
Dal fondo plusvalenze realizzate da reinvestire	274	—	
Dal fondo di garanzia e sicurezza per la gestione dei rischi agricoli	275	—	
Da riserve patrimoniali	276	—	
Dal fondo rivalutazione attività mobiliari e immobiliari	277	34.569.692.418	278 40.786.145.922 (278 39.944.470.116)
Proventi straordinari			
Plusvalenze derivanti dall'alienazione di beni immobili	279	41.360.509.822	
Profitti derivanti da negoziazioni di titoli a reddito fisso	280	55.309.533.119	
Profitti derivanti da negoziazioni di partecipazioni quotate (5)	281	19.099.162.992	
Profitti derivanti da negoziazioni di partecipazioni non quotate (5)	282	—	
Plusvalenze derivanti dall'alienazione di beni mobili e di altri beni	283	81.560.301	
Plusvalenze (da specificare): (5)			
Plusvalenze da valutazione titoli e quote di fondi delle gestioni finanziarie incluse negli incrementi di riserva matematica delle relative polizze	284	69.310.523.119	
Plusvalenze da valutazione di immobili	285	—	
	286	—	
	287	—	
Variazioni per differenze cambi	288	10.312.298.159	
Sopravvenienze attive	289	3.518.969.346	290 198.992.556.858 (290 436.249.187.320)
Incrementi degli immobili per lavori istruiti			
	291	—	
	(291)	—	
TOTALE			292 19.731.296.624.237 (292 16.421.337.461.774)
Perdita dell'esercizio			293 — (293 —)
TOTALE			294 19.731.296.624.237 (294 16.421.337.461.774)

RELAZIONE DI CERTIFICAZIONE

Al Consiglio di Amministrazione
dell'INA - Istituto Nazionale delle Assicurazioni

1. OGGETTO DELL'INCARICO

In esecuzione dell'incarico conferitoci abbiamo esaminato il bilancio (stato patrimoniale e conto dei profitti e delle perdite - modelli 3 e 4) dell'INA - Istituto Nazionale delle Assicurazioni (l'Istituto) per l'esercizio chiuso al 31 dicembre 1991, corredato della Relazione del Consiglio di Amministrazione e degli allegati di cui al quarto comma dell'art. 2424 del Codice Civile.

2. PRINCIPI DI REVISIONE, PRINCIPI CONTABILI E CONTROLLI ESEGUITI

(a) Principi di revisione

Il nostro esame è stato svolto secondo i principi ed i criteri di controllo enunciati nei Principi di Revisione approvati dai Consigli Nazionali dei Dottori Commercialisti e dei Ragionieri e raccomandati dalla CONSOB (dal n. 1 al n. 17) con delibera n. 1079 dell'8 aprile 1982, interpretati ed integrati, ove necessario, secondo le procedure della revisione del bilancio delle imprese assicurative, effettuando i controlli della contabilità e della valutazione del patrimonio sociale che abbiamo ritenuto necessari per la finalità dell'incarico conferitoci; abbiamo inoltre esaminato la relazione dell'attuario che correda la presente relazione ai sensi dell'art. 66 della Legge 22 ottobre 1986, n. 742. Tutto ciò ha comportato la nostra valutazione professionale sia delle modalità e dei principi secondo cui i fatti di gestione sono stati rilevati nelle scritture contabili e rappresentati nel bilancio, sia della necessaria natura e approfondimento dei nostri accertamenti selettivi sulle scritture contabili e sugli altri documenti e notizie utili, al fine di rilasciare, con la dovuta diligenza e con sufficienti supporti documentali, il richiesto giudizio di certificazione nel suo complesso.

La scelta degli accertamenti selettivi effettuati è dipesa anche da una analisi del grado di affidabilità dei sistemi e procedure amministrativi e del controllo interno dell'Istituto e dal conseguente apprezzamento del grado di rischio che, nel suo complesso, il bilancio potesse risultare inficiato da errori, irregolarità o fatti censurabili.

(b) Principi contabili

I principi contabili cui abbiamo fatto riferimento per poter esprimere il nostro giudizio sul bilancio d'esercizio dell'Istituto sono, ove applicabili, quelli richiamati dalla delibera CONSOB n. 1079 dell'8 aprile 1982, quelli predisposti dai Consigli Nazionali dei Dottori Commercialisti e dei Ragionieri e, ove mancanti, quelli dell'International Accounting Standards Committee (I.A.S.C.), integrati da principi contabili di specifico riferimento ai bilanci delle imprese di assicurazione, ritenuti coerenti con i postulati e le finalità del bilancio di esercizio.

(c) Relazione del Consiglio d'Amministrazione; allegati ex art. 2424 del Codice Civile

Il nostro esame si è esteso altresì alla Relazione del Consiglio di Amministrazione nel suo complesso. Tuttavia, nell'ambito del più ampio contenuto della Relazione stessa, il nostro giudizio si riferisce solo ai dati ed alle informazioni contenuti nella parte intitolata "Note esplicative del bilancio dell'esercizio 1991" necessari per la chiarezza e precisione del bilancio.

L'esame degli allegati presentati a corredo del bilancio d'esercizio ai sensi dell'art. 2424 del Codice Civile è stato effettuato secondo quanto segue:

- allegati relativi alle informazioni di bilancio delle controllate Assitalia S.p.A., INA BANCA Marino S.p.A. e Praevidentia S.p.A.:

i bilanci al 31 dicembre 1991 sono stati da noi esaminati e su di essi abbiamo emesso relazione di certificazione rispettivamente in data 8 giugno 1992, 10 aprile 1992 e 8 giugno 1992;

- altri allegati: l'esame degli altri allegati è stato effettuato nella misura necessaria per poter esprimere il giudizio sul bilancio dell'Istituto e, pertanto, tale giudizio non si estende agli allegati stessi, se considerati singolarmente.

(d) Relazione di certificazione sul bilancio dell'esercizio precedente

L'Istituto ha presentato a fini comparativi il bilancio dell'esercizio 1990 che, corredato delle note esplicative e di tutta la necessaria informativa supplementare, è stato da noi precedentemente esaminato e su cui abbiamo emesso relazione di certificazione in data 5 giugno 1991.

3. COMMENTI

(a) Richiamo di informativa: Rivalutazione obbligatoria dei beni immobili

Come evidenziato nelle note esplicative del bilancio di esercizio contenute nella Relazione del Consiglio di Amministrazione, i beni immobili di proprietà dell'Istituto sono stati rivalutati, ai sensi della legge n. 413 del 30 dicembre 1991, per un importo di Lire 1.951.200 milioni.

Pertanto tra le voci di Capitale e Riserve patrimoniali al 31 dicembre 1991 è stato accreditato un importo di Lire 1.639.008 milioni, pari all'ammontare della rivalutazione al netto dell'imposta dovuta di Lire 312.192 milioni inclusa nel passivo dello stato patrimoniale nella voce "Fondo imposte e tasse".

Quanto sopra modifica i valori a cui erano esposti i beni immobili al 31 dicembre 1990 ed influenza la comparabilità del bilancio dell'esercizio chiuso al 31 dicembre 1991 con il bilancio dell'esercizio precedente.

(b) Utilizzo del Fondo rivalutazione attività mobiliari e immobiliari

Alla determinazione dell'utile dell'esercizio al 31 dicembre 1991 ha concorso il prelevamento di Lire 34.570 milioni dal "Fondo rivalutazione attività

XII LEGISLATURA - DISEGNI DI LEGGE E RELAZIONI - DOCUMENTI

mobiliari e immobiliari", iscritto tra le voci di Capitale e Riserve patrimoniali. L'importo prelevato si riferisce a plusvalenze da cessioni a terzi realizzate nel corso del 1991, ma iscritte in bilancio in trascorsi esercizi per effetto di rivalutazioni volontarie di immobili.

Considerato che il trattamento contabile seguito e le motivazioni del suo utilizzo sono evidenti nei prospetti di bilancio ed illustrati nelle note esplicative, e poiché gli effetti di quanto sopra esposto, seppur non rispondenti all'applicazione dei principi contabili riferiti al paragrafo 2. (b), non precludono una corretta interpretazione della situazione patrimoniale e finanziaria dell'Istituto, riteniamo di poter rilasciare certificazione.

(c) Trattamento contabile dell'Agenzia Generale di Roma

Come menzionato nelle note esplicative del bilancio di esercizio contenute nella Relazione del Consiglio di Amministrazione, l'Istituto ha contabilizzato tra gli oneri di acquisizione, di produzione e di organizzazione, in linea con la prassi consolidata da molti anni, il saldo di competenza derivante dalla gestione dell'Agenzia Generale di Roma, effettuata direttamente dall'Istituto. Tale saldo, le cui componenti illustrate nelle sopramenzionate note esplicative non sono state da noi verificate mediante l'applicazione di specifiche procedure di revisione presso la sede dell'Agenzia, per l'esercizio chiuso al 31 dicembre 1991 è risultato negativo per Lire 1.491 milioni.

Nel convincimento che una più corretta rappresentazione dei dati di bilancio dell'Istituto avrebbe richiesto il recepimento integrale dei conti dell'Agenzia in quelli dell'Istituto stesso, riteniamo comunque che, per effetto della grandezza degli importi esposti nel bilancio dell'INA, tale recepimento integrale dei conti non avrebbe aggiunto ulteriore significatività all'informativa già fornita.

Pertanto, nel presupposto che dall'applicazione delle specifiche procedure di revisione accennate in precedenza non sarebbero emersi errori e/o fatti significativi nel contesto del bilancio dell'Istituto, riteniamo di poter rilasciare certificazione.

(d) Partecipazioni di controllo valutate al costo di acquisto rettificato per perdite e bilancio consolidato

Come esposto tra le note esplicative del bilancio di esercizio contenute nella Relazione del Consiglio di Amministrazione, l'Istituto ha valutato le partecipazioni in società controllate al loro costo di acquisizione e/o di sottoscrizione, eventualmente rettificato per perdite. I risultati di tale valutazione sono complessivamente inferiori a quelli ottenibili dalla valutazione effettuata secondo il cosiddetto "metodo del patrimonio netto", richiesta nella circostanza dai principi contabili di riferimento. Comunque gli effetti della valutazione delle partecipazioni in società controllate in base al "metodo del patrimonio netto" sono esposti nelle note esplicative al bilancio di esercizio, nella parte relativa al commento della voce "partecipazioni".

Inoltre, l'Istituto pur detenendo partecipazioni di controllo non ha integrato l'informativa richiesta dal Codice Civile con il bilancio consolidato di gruppo, così come previsto dai principi contabili di cui al paragrafo 2 (b).

Poiché alla luce di una restrittiva interpretazione del principio di chiarezza e precisione di cui al vigente art. 2423 del Codice Civile la presentazione del bilancio consolidato di Gruppo ad integrazione del bilancio di esercizio dell'Istituto capogruppo non è per il momento richiesta, riteniamo che quanto sopra esposto non costituisca impedimento per il rilascio di certificazione.

4. CONCLUSIONI

Tutto ciò premesso quale parte integrante del nostro giudizio, rilasciamo certificazione che, nel suo insieme, il bilancio (stato patrimoniale e conto dei profitti e delle perdite - modelli 3 e 4) dell'INA - Istituto Nazionale delle Assicurazioni per l'esercizio chiuso al 31 dicembre 1991, corredato della Relazione del Consiglio di Amministrazione come precisato al paragrafo 2 (c), corrisponde alle risultanze delle scritture contabili e

degli accertamenti fatti, è conforme alle norme per la redazione ed il contenuto del bilancio e che i fatti di gestione sono esattamente rilevati nelle scritture predette, secondo corretti principi contabili.

DELOITTE & TOUCHE S.n.c.

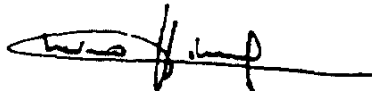

Luciano Hinna
Socio Amministratore

10 giugno 1992

Prof. RICCARDO OTTAVIANI**ATTUARIO**

ORDINARIO NELL'UNIVERSITA' DI ROMA

00161 ROMA - VIA COMO, 6 - TEL. 88.30.535

RELAZIONE DELL'ATTUARIO

Spett.

Deloitte & Touche S.n.c.
Via Flaminia, 495
00191 R O M AOGGETTO: ISTITUTO NAZIONALE DELLE ASSICURAZIONI
-Bilancio al 31 dicembre 1991

In ottemperanza all'incarico conferitomi, ho sottoposto a procedimenti di revisione attuariale le voci di bilancio relative alle riserve tecniche del ramo vita, nell'intento di accertare la loro conformità ai seguenti principi, se ed in quanto applicabili ad ogni particolare voce :

- a) impiego di corrette basi tecniche demografico-finanziarie;
- b) impiego di ipotesi di costo e di rendimenti finanziari prudenziali;
- c) impiego di corrette metodologie attuariali.

Per i motivi dettagliatamente illustrati nel Resoconto Analitico accluso alla presente relazione, esprimo l'opinione che esista la suddetta conformità.

Roma, 29/5/1992

L'ATTUARIO

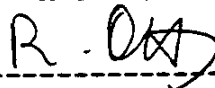

(Riccardo Ottaviani)

Allegati al Bilancio

XII LEGISLATURA - DISEGNI DI LEGGE E RELAZIONI - DOCUMENTI

ALLEGATO N. 1

PORTAFOGLIO DIRETTO

Polizze perfezionate ed in corso di perfezionamento dell'esercizio 1991 per portafoglio,
per linea prodotto e per forma di assicurazione al lordo delle riassicurazioni attive e passive
(importi in migliaia di lire)

PORTAFOGLIO LINEA PRODOTTO FORMA ASSICURATIVA	NUMERO DEI CONTRATTI	PRESTAZIONI ASSICURATE (1)		PREMI DI TARIFFA		
		a premio annuo	a premio unico	annui	unici	
ASSICURAZIONI INDIVIDUALI						
Linea Moneta Forte						
Vite intere	34	1.822	—	144	—	
Miste	78.927	1.546.534	2.929	111.172	2.974	
Tipi misti	162	1.752	—	35	—	
Capitali differiti	5.673	103.708	1.180	9.083	983	
Rendite vitalizie differite	2.277	3.827	68	4.626	949	
Rendite immediate	6	—	48	—	365	
Totale Linea Moneta Forte						
	capitali	84.796	1.653.816	4.109	120.434	3.957
	rendite	2.283	3.827	116	4.626	1.314
Linea Fondo INA						
Miste	91.728	1.515.107	3.686	105.603	3.979	
Tipi misti	105	—	367	—	417	
Rendite vitalizie differite	833	736	3	1.359	48	
Totale Linea Fondo INA						
	capitali	91.833	1.515.107	4.053	105.603	4.396
	rendite	833	736	3	1.359	48
Linea Fondo Valute Estere						
Miste	800	15.858	245	1.198	262	
Tipi misti	4	—	14	—	21	
Totale Linea Fondo Valute Estere						
	capitali	804	15.858	259	1.198	283
	rendite	—	—	—	—	—
Altre Linee Prodotto						
Temporanee	12.539	1.290.766	13.295	5.352	141	
Miste Azione Sicura	29	—	51	—	62	
Totale Altre Linee Prodotto						
	capitali	12.568	1.290.766	13.346	5.352	203
	rendite	—	—	—	—	—
TOTALE ASSICURAZIONI INDIVIDUALI						
	capitali	190.001	4.475.547	21.767	232.587	8.839
	rendite	3.116	4.563	119	5.985	1.362
ASSICURAZIONI COLLETTIVE						
Linea Moneta Forte						
Miste	10.718	32.621	1.555	2.795	1.691	
Tipi misti (*)	368.072	811.077	—	11.672	419.982	

(1) Per le rendite la prestazione si riferisce all'importo annuo della rendita.
(*) Il capitale a premio annuo è comprensivo della parte a premio unico.

XII LEGISLATURA - DISEGNI DI LEGGE E RELAZIONI - DOCUMENTI

Segue ALLEGATO N. 1

(importi in migliaia di lire)

PORTAFOGLIO LINEA PRODOTTO FORMA ASSICURATIVA	NUMERO DEI CONTRATTI	PRESTAZIONI ASSICURATE (1)		PREMI DI TARIFFA		
		a premio annuo	a premio unico	annuo	unico	
Rendite vitalizie differite	21.759	524	1.082	973	9.598	
Totale Linea Moneta Forte	capitali rendite	378.790 21.759	843.698 524	1.555 1.082	14.467 973	421.673 9.598
Linea Fondo INA						
Miste	6.386	—	1.140	—	1.217	
Rendite vitalizie differite	2.254	—	57	—	1.026	
Totale Linea Fondo INA	capitali rendite	6.386 2.254	— —	1.140 57	— —	1.217 1.026
Altre Linee Prodotto						
Vite intere	23	1.419	—	59	—	
Temporanee	17.472	6.360	133.454	21	707	
Temporanee TG	40.839	—	3.708.091	—	29.387	
Miste	3	17	—	2	—	
Tipi misti (*)	2.737	9.046	—	185	4.067	
Altre forme	3.428	15.196	1.613	27	10.571	
Rendite vitalizie differite	5.688	—	46	—	298	
Totale Altre Linee Prodotto	capitali rendite	64.502 5.688	32.038 —	3.843.158 46	294 —	44.732 298
TOTALE ASSICURAZIONI COLLETTIVE	capitali rendite	449.678 29.701	875.736 524	3.845.853 1.185	14.761 973	467.622 10.922
FONDI SPECIALI DI PREVIDENZA CAPITALIZZAZIONI		79.737	—	2.202	—	1.448
TOTALE GENERALE		752.233	—	—	254.306	490.193
Totale generale Linea Moneta Forte	capitali rendite	463.586 24.042	2.497.514 4.351	5.664 1.198	134.901 5.599	425.630 10.912
Totale generale Linea Fondo INA	capitali rendite	98.219 3.087	1.515.107 736	5.193 60	105.603 1.359	5.613 1.074
Totale generale Linea Fondo Valute Estere	capitali rendite	804 —	15.858 —	259 —	1.198 —	283 —
Totale generale Altre Linee Prodotto	capitali rendite	156.807 5.688	1.322.804 —	3.858.706 46	5.646 —	46.383 298
RIASSICURAZIONI ATTIVE		57	6.944	—	30	—

XII LEGISLATURA - DISEGNI DI LEGGE E RELAZIONI - DOCUMENTI

ALLEGATO N. 2

PORTAFOGLIO
Movimento dei capitali ne
(importi in)

Esercizio	Capitali in vigore al principio dell'esercizio	ESTINZIONI VERIFICATE NEL QUINQUENNI								
		Riduzioni	%	Rescissioni (2)	%	Riscatti	%	Sinistri (2)	%	Solvenze (2)
Assicurazioni Individuali										
1987	14.464.697	68.712	0,47	364.464	2,66	150.602	1,03	21.371	0,15	183.850
1988	18.976.858	59.072	0,31	272.562	1,44	177.317	0,93	31.046	0,16	151.587
1989	22.160.912	86.027	0,39	491.496	2,22	216.861	0,98	29.801	0,13	195.571
1990	25.113.341	110.025	0,44	671.121	2,67	285.465	1,14	40.347	0,16	411.772
1991	27.735.851	189.501	0,68	696.695	2,51	470.054	1,69	50.285	0,18	307.878
Assicurazioni Collettive										
1987	3.020.844	39.892	1,32	69.391	2,30	129.499	4,29	8.168	0,27	2.487.826
1988	2.884.587	41.800	1,45	244	0,01	200.568	6,95	12.115	0,42	2.717.095
1989	3.260.614	348.205 (5)	10,68	2.034	0,06	206.199	6,32	16.599	0,51	3.320.723
1990	3.308.882	83.037	2,51	3.442	0,10	167.046	5,05	15.557	0,47	4.027.098
1991	3.564.048	115.790	3,25	587	0,02	208.056	5,84	15.077	0,42	3.875.491

(1) Al netto delle rassicurazioni passive.

(2) Al lordo delle assicurazioni temporanee di gruppo di durata monoennale entrate ed uscite nell'esercizio.

(3) Ed in corso di perfezionamento, al netto delle annullazioni per trasformazione.

(4) Gli ingressi per cause varie sono al lordo degli importi per adeguamento dei capitali delle polizze «Moneta Forte» e «Indicizzate».

(5) Il movimento relativo alle riduzioni dell'esercizio 1989 del portafoglio collettive risente della riduzione di due grandi collettive in corso di riattivazione.

XII LEGISLATURA - DISEGNI DI LEGGE E RELAZIONI - DOCUMENTI

ETTO (1)
 biennio 1987 - 1991
 (in milioni di lire)

ALLEGATO N. 2

1991				INGRESSI VERIFICATISI NEL QUINQUENNIO 1987 - 1991				Capitali in vigore alla fine dell'esercizio
Varie	%	Totale estimazioni	%	Produzione perfezionata nell'esercizio (2) (3)	Ristrutturazioni	Derivate e varie (4)	Totale ingressi	
129.865	0,90	918.865	6,48	5.276.696	3.253	145.078	5.425.026	18.970.858
100.853	0,53	792.438	4,18	3.640.984	9.401	332.107	3.982.492	22.168.912
273.327	1,23	1.293.883	5,83	3.748.088	21.632	475.792	4.245.512	25.113.341
81.995	0,33	1.600.725	6,37	3.551.196	3.729	687.509	4.222.435	27.735.851
107.999	0,39	1.822.411	6,57	4.334.083	5.606	1.129.690	5.469.379	31.382.819
43.355	1,44	2.778.131	91,97	2.601.885	6.940	33.049	2.641.874	2.884.587
24.087	0,84	2.995.909	103,86	3.239.900	12.144	119.892	3.371.936	3.260.614
43.404	1,33	3.937.164	120,75	3.736.129	30.741	218.562	3.985.432	3.308.882
16.058	0,49	4.312.238	130,32	4.479.162	13.530	74.712	4.567.404	3.564.848
112.475	3,16	4.325.475	121,36	4.693.459	49.233	63.445	4.806.136	4.844.709

XII LEGISLATURA - DISEGNI DI LEGGE E RELAZIONI - DOCUMENTI

ALLEGATO N. 3

PORTAFOGLIO
Stato del Portafoglio al 31 dicembre 199
(importi in miliardi di lire)

PORTAFOGLIO FORMA ASSICURATIVA LINEA PRODOTTO	NUMERO DEI CONTRATTI	PRESTAZIONI ASSICURATE		CAPITALI CASO MORTE	
		a premio annuo	a premio unico		
ASSICURAZIONI INDIVIDUALI					
Linea Moneta Forte					
Vite intere	33	1.958	—	1.958	
Miste	292.546	5.831.636	624.853	6.307.199	
Tipi misti	15.450	28.929	—	163.633	
Capitali differiti	10.205	197.130	6.916	34.636	
Rendite differite vitalizie	22.789	37.487	7.292	373.887	
Rendite vitalizie immediate	597	—	557	—	
Totale Linea Moneta Forte					
	capitali	318.234	6.059.653	631.769	6.507.426
	rendite	23.386	37.487	7.849	373.887
Linea Fondo INA					
Miste	1.037.571	19.386.413	163.812	19.732.184	
Tipi misti	2.656	—	26.336	39.505	
Rendite differite vitalizie	3.690	3.545	15	22.875	
Totale Linea Fondo INA					
	capitali	1.040.227	19.386.413	190.148	19.771.689
	rendite	3.690	3.545	15	22.875
Linea Fondo Valute Estere					
Miste	5.695	107.404	1.174	108.578	
Tipi Misti	23	—	70	105	
Totale Linea Fondo Valute Estere					
	capitali	5.718	107.404	1.244	108.683
Linea Adeguabili					
Vite intere	851	8.042	1.418	11.016	
Miste	122.898	337.748	26.034	366.399	
Rendite differite vitalizie	10.568	5.993	597	59.372	
Rendite vitalizie immediate	250	—	341	—	
Totale Linea Adeguabili					
	capitali	123.749	345.790	27.452	377.415
	rendite	10.818	5.993	938	59.372
Linea Azione Sicura					
Miste Azione Sicura	3.115	—	13.854	16.022	
Totale Miste Azione Sicura					
	capitali	3.115	—	13.854	16.022
Linea Euro Scudo					
Miste in Ecu	87	—	567	530	
Totale Linea Euro Scudo					
	capitali	87	—	567	530
Altre Linee Prodotto					
Vite intere	5.847	1.033	3.335	4.366	
Temporanee	69.627	4.476.184	22.368	4.504.265	
Miste	27.501	18.979	5.096	24.024	
Tipi misti	12.944	14.966	3.839	15.276	
Capitali differiti	8.216	1.123	2.562	1.099	
Altre forme	69.372	44.466	18.828	52.676	
Rendite differite vitalizie	16.169	1.573	499	17.643	
Rendite vitalizie immediate	2.093	—	311	—	
Totale Altre Linee Prodotto					
	capitali	193.507	4.556.751	56.026	4.601.706
	rendite	18.262	1.573	810	17.643

XII LEGISLATURA - DISEGNI DI LEGGE E RELAZIONI - DOCUMENTI

DIRETTO**netto delle riassicurazioni passive***(in milioni di lire)*

ALLEGATO N. 3

PREMI ANNUALI A TARIFFA	PREMI ANNUALI PURI	RISERVE MATEMATICHE		TOTALE RISERVE MATEMATICHE	RISERVE SPESE DI GESTIONE	RISERVE MATEMATICHE DI INVENTARIO
		a premio annuo	a premio unico			
160	136	203	—	203	—	203
392.259	333.154	1.517.294	659.007	2.176.301	4.967	2.181.268
2.808	1.829	11.656	419	12.075	—	12.075
16.402	14.079	21.842	6.281	28.123	99	28.222
38.089	33.076	284.819	95.778	380.597	3.166	383.763
—	—	—	5.601	5.601	70	5.671
411.629	349.198	1.550.995	665.707	2.216.702	5.066	2.221.768
38.089	33.076	284.819	101.379	386.198	3.236	389.434
1.308.716	1.095.574	6.574.000	316.196	6.890.196	3.692	6.893.888
—	—	—	27.196	27.196	529	27.725
6.099	5.135	18.961	226	19.187	152	19.339
1.308.716	1.095.574	6.574.000	343.392	6.917.392	4.221	6.921.613
6.099	5.135	18.961	226	19.187	152	19.339
8.404	7.137	15.304	1.174	16.478	41	16.519
—	—	—	73	73	4	77
8.404	7.137	15.304	1.247	16.551	45	16.596
313	243	5.796	1.050	6.846	129	6.975
14.600	11.609	219.979	22.462	242.441	1.151	243.592
2.447	2.103	54.559	4.995	59.554	623	60.177
—	—	—	3.011	3.011	31	3.042
14.913	11.852	225.775	23.512	249.287	1.280	250.567
2.447	2.103	54.559	8.006	62.565	654	63.219
—	—	—	15.392	15.392	368	15.760
—	—	—	15.392	15.392	368	15.760
—	—	—	464	464	16	480
—	—	—	464	464	16	480
35	24	604	2.541	3.145	26	3.171
24.313	15.958	21.335	768	22.103	81	22.184
731	558	15.113	5.091	20.204	158	20.362
463	375	12.182	3.050	15.232	17	15.249
34	29	858	1.924	2.782	15	2.797
1.288	996	24.805	12.436	37.241	157	37.398
390	328	13.813	4.900	18.713	365	19.078
—	—	—	2.496	2.496	29	2.525
26.864	17.940	74.897	25.810	100.707	454	101.161
390	328	13.813	7.396	21.209	394	21.603

(Segue)

XII LEGISLATURA - DISEGNI DI LEGGE E RELAZIONI - DOCUMENTI

Segue ALLEGATO N. 3

PORTAFOGLIO
Stato del Portafoglio al 31 dicembre 199
(importi in milioni di lire)

PORTAFOGLIO FORMA ASSICURATIVA LINEA PRODOTTO	NUMERO DEI CONTRATTI	PRESTAZIONI ASSICURATE		CAPITALI CASO MORTE	
		a premio annuo	a premio unico		
ASSICURAZIONI COLLETTIVE					
Linea Moneta Forte					
Miste	15.254	47.734	2.456	50.190	
Tipi misti	989.427	1.507.552	1.776.433	2.160.516	
Rendite differite vitalizie	42.543	633	2.621	25.926	
Rendite vitalizie immediate	284	—	461	—	
Totale Linea Moneta Forte	capitali rendite	1.004.681 42.827	1.555.286 633	1.778.889 3.082	2.210.706 25.926
Linea Fondo INA					
Miste	6.458	—	8.196	8.196	
Rendite differite vitalizie	2.613	—	179	3.157	
Totale Linea Fondo INA	capitali rendite	6.458 2.613	— —	8.196 179	8.196 3.157
Linea Adegnabili					
Vite intere	7	19	1	23	
Miste	19	301	1	540	
Tipi misti	34.428	18.803	28.718	40.486	
Rendite differite vitalizie	32	5	36	381	
Rendite vitalizie immediate	27	—	87	—	
Totale Linea Adegnabili	capitali rendite	34.454 59	19.123 5	28.720 123	41.049 381
Altre Linee Prodotto					
Vite intere	2.366	21.014	24	21.038	
Temporanee	8.852	53.986	89.657	143.643	
Miste	1.022	692	59	752	
Tipi misti	155.419	75.004	152.302	202.448	
Capitali differiti	80	57	2	33	
Altre forme	68.906	145.963	26.831	109.667	
Rendite differite vitalizie	16.555	14	145	8.514	
Rendite vitalizie immediate	637	—	217	—	
Totale Altre Linee Prodotto	capitali rendite	236.645 17.192	296.716 14	268.875 362	477.581 8.514
Capitalizzazioni Individuali	4.572	75	2.461	—	
Capitalizzazioni Individuali Moneta Forte	—	—	—	—	
Capitalizzazioni Collettive	1.520	1.091	1.327	—	
Capitalizzazioni Collettive Moneta Forte	—	—	—	—	
Fondi speciali di previdenza	2.526.973	26.627	62.280	88.907	
Riserva prestazioni aggiuntive assicurati	—	—	—	—	
Riserva soprappremi aggravamento rischio	—	—	—	—	
Riserva per assicurazioni complementari	—	—	—	—	
Totale capitali assicurati	5.499.940	32.354.929	3.071.808	34.209.910	
Totale rendite assicurate	118.847	49.250	13.358	511.755	
TOTALE GENERALE	5.618.787	—	—	34.721.665	
RIASSICURAZIONI ATTIVE					
Capitali	3.980	160.912	55	122.044	
Rendite	10	—	1	1	
Riserve tecniche	—	—	—	—	

XII LEGISLATURA - DISEGNI DI LEGGE E RELAZIONI DOCUMENTI

IRETTO

Segue ALLEGATO N. 3

netto delle riassicurazioni passive*(milioni di lire)*

PREMI ANNUALI DI TARIFFA	PREMI ANNUALI PURI	RISERVE MATEMATICHE		TOTALE RISERVE MATEMATICHE	RISERVE SPESE DI GESTIONE	RISERVE MATEMATICHE DI INVENTARIO
		a premio annuo	a premio unico			
4.161	3.681	5.900	2.454	8.354	104	8.458
57.759	48.373	257.996	1.574.858	1.832.854	42.571	1.875.425
1.059	922	1.418	28.014	29.432	1.028	30.460
—	—	—	5.963	5.963	9	5.972
61.920	52.054	263.896	1.577.312	1.841.208	42.675	1.883.883
1.059	922	1.418	33.977	35.395	1.037	36.432
—	—	—	8.196	8.196	85	8.281
—	—	—	3.235	3.235	92	3.327
—	—	—	8.196	8.196	85	8.281
—	—	—	3.235	3.235	92	3.327
1	1	16	1	17	—	17
18	16	373	—	373	3	376
688	554	6.939	20.727	27.666	693	28.359
2	2	41	340	381	3	384
—	—	—	567	567	6	573
707	571	7.328	20.728	28.056	696	28.752
2	2	41	907	948	9	957
802	975	5.850	20	5.870	—	5.870
353	262	607	11.394	12.001	48	12.049
22	18	504	48	552	—	552
2.581	2.383	34.419	118.441	152.860	929	153.789
1	1	32	1	33	—	33
627	607	95.778	13.567	109.345	677	110.022
2	1	52	8.491	8.543	1	8.544
—	—	—	1.731	1.731	5	1.736
4.366	4.246	137.190	143.471	280.661	1.654	282.315
2	1	52	10.222	10.274	6	10.280
2	2	60	2.062	2.122	—	2.122
31	31	698	975	1.673	—	1.673
2.129	1.991	26.627	62.280	88.907	—	88.907
—	—	—	86.652	86.652	—	86.652
—	—	—	5.636	5.636	—	5.636
—	—	—	12.071	12.071	—	12.071
1.839.681	1.540.596	8.876.770	2.994.907	11.871.677	56.560	11.928.237
48.088	41.567	373.663	165.348	539.011	5.580	544.591
1.887.769	1.582.163	9.250.433	3.160.255	12.410.688	62.140	12.472.828
586	491	19.603	44	19.647	—	19.647
—	—	1	4	5	—	5
—	—	—	53	53	—	53

XII LEGISLATURA - DISEGNI DI LEGGE E RELAZIONI - DOCUMENTI

ALLEGATO N. 4

CESSIONI
Movimento dei capitali nel
(importi in

Esercizio	Capitali in vigore al principio dell'esercizio	ESTINZIONI VERIFICATE NEL QUINQUENNIO									
		Riduzioni	%	Rescissioni	%	Riscatti	%	Simstri	%	Scadenze (2)	%
1986	5.185.406	27.150	0,52	147.181	2,84	54.503	1,05	11.297	0,22	1.335.109	25,75
1987	6.921.381	27.929	0,40	170.423	2,46	53.329	0,77	17.651	0,26	1.968.896	28,45
1988	8.471.960	27.218	0,32	203.265	2,40	63.485	0,75	17.553	0,21	2.214.215	26,14
1989	9.567.532	29.620	0,31	224.926	2,35	72.111	0,75	16.794	0,18	2.282.731	23,86
1990	11.372.888	53.512	0,47	307.014	2,70	90.795	0,80	19.066	0,17	2.883.208	25,35

(1) Al netto delle nascite passive.

(2) Al lordo delle assicurazioni temporanee in caso di morte monoannuali.

(3) Ed in corso di perfezionamento, al netto delle annullazioni per trasformazione.

XII LEGISLATURA - DISEGNI DI LEGGE E RELAZIONI - DOCUMENTI

EGALI (1)
inquennio 1986 - 1990
 (in milioni di lire)

ALLEGATO N. 4

1986 - 1990				INGRESSI VERIFICATISI NEL QUINQUENNIO 1986 - 1990				Capitali in vigore alla fine dell'esercizio
Varie	%	Totale estrazioni	%	Produzione perfezionata nell'esercizio (3)	Riattivazioni	Derivate e varie	Totale ingressi	
106.399	2,05	1.681.640	32,43	3.401.596	5.414	10.605	3.417.614	6.921.381
104.013	1,50	2.342.241	33,84	3.826.575	4.268	61.977	3.892.820	8.471.960
137.446	1,62	2.663.181	31,44	3.686.832	4.354	67.566	3.758.752	9.567.532
69.283	0,72	2.695.463	28,17	4.398.966	6.626	95.228	4.500.820	11.372.888
84.333	0,74	3.437.927	30,23	5.460.417	3.210	207.156	5.670.783	13.605.745

ALLEGATO N. 5

CESSIO
Riassunto generale delle riserve sui contra
(importi)

CATEGORIE	NUMERO DEI CONTRATTI	CAPITALI ASSICURATI	
		a premio annuo	a premio unico
Assicurazioni a vita intera a premio vitalizio, a premio temporaneo ed a premio unico	91.286	216.551	13.881
Assicurazioni miste e termine fisso a premio annuo ed a premio unico	4.673.864	7.612.307	181.327
Assicurazioni combinate di capitali e rendite, tipi misti a premio annuo ed a premio unico	1.233.480	259.545	43.787
Assicurazioni temporanee varie caso morte a premio annuo ed a premio unico	1.083.525	2.725.099	2.371.128
Assicurazioni di capitali differiti a premio annuo ed a premio unico	24.363	3.325	1.299
Assicurazioni di forme crescenti a premio annuo ed a premio unico	166.588	102.991	4.330
Assicurazioni varie a premio annuo ed a premio unico	58.347	6.586	63.589
Assicurazioni di rendite vitalizie differite a premio annuo ed a premio unico	3.739.672	—	—
Assicurazioni di rendite vitalizie immediate	52.121	—	—
TOTALE	11.123.246	10.926.404	2.679.341
		13.605.745	

(1) Al netto delle rassicurazioni passive.

(2) I dati esposti nelle tabelle rassicurative alle pagg. 33 e 34 della relazione del Consiglio di Amministrazione sono aggiornati al 31 dicembre 1991.

EGALI (1)
vigore al 31 dicembre 1990 (2)
milioni di lire)

ALLEGATO N. 5

RENDITE ASSICURATE	PREMI ANNUI DI TARIFFA	RISERVE MATEMATICHE		RISERVE MATEMATICHE IN BASE AI PREMI PURI	RISERVE SPESE DI GESTIONE
		a premio annuo	a premio unico		
—	8.671	46.533	7.009	53.542	598
—	403.424	1.557.050	118.558	1.675.608	1.205
—	14.203	144.452	35.916	180.368	134
—	21.470	27.948	7.378	35.326	240
—	128	2.167	1.027	3.194	6
—	3.187	49.700	3.402	53.102	24
—	461	893	8.400	9.293	1
334.382	197.649	1.059.755	307.728	1.367.483	2.504
2.401	—	—	22.923	22.923	61
336.783	649.193	2.888.498	512.341	3.400.839	4.773
		3.400.839		3.405.612	

XII LEGISLATURA - DISEGNI DI LEGGE E RELAZIONI - DOCUMENTI

ALLEGATO N. 6

PROPRIETÀ IMMOBILIARIGestione per le assicurazioni sulla vita e per le operazioni di capitalizzazione
STATO PATRIMONIALE - ESERCIZIO 1991

IMMOBILI DESTINATI ALL'ESERCIZIO DELL'IMPRESA	Costo storico	Spese incrementative	Rivalutazioni precedenti	Rivalutazione L. 413/91	INVIM	Valore complessivo
ANCONA Via Menicucci	17.103.043	560.242	23.602.199	77.608.232	—	118.873.716
BARI Via Principe Amedeo 25	15.221.109	89.304	19.912.508	174.085.127	—	209.308.048
BOLOGNA Via Pipatari 3	9.244.079	482.709	30.097.400	254.380.447	—	294.204.635
BOLZANO Via Ospedale 2 Via Rosmini 44	2.422.442 97.537	6.439.462 —	7.901.293 985.598	95.375.782 9.218.254	— —	112.138.979 10.301.389
BRESCIA Piazza della Vittoria 12	5.263.481	188.747	10.785.730	75.162.343	—	89.400.301
CAGLIARI Viale Regina Margherita	4.643.987	196.273	4.157.883	40.318.059	—	49.316.202
CATANIA Corso Sicilia - Lotto N	18.413.028	15.327	23.778.854	66.579.355	—	108.786.564
COSENZA Corso Umberto - Via Trento 24	3.412.542	—	4.473.606	23.190.936	—	31.077.084
FIRENZE Piazza Stazione 2-4	1.727.823	1.248.290	23.711.526	289.708.433	—	316.396.072
GENOVA Piazza Dante 6	171.459.869	6.639.366	401.964.792	2.397.092.213	—	2.977.156.240
MESTRE Piazzale Leonardo da Vinci 8	37.511.993	854.386	49.994.309	194.574.933	—	282.935.621
MILANO Via Agnello - Via S. Paolo	306.411.158	3.899.226	415.967.860	1.238.540.161	—	1.964.818.405
MODENA Piazza Matteotti 15 - Via Canaletto	6.053.006	1.779	6.842.194	15.498.915	—	28.395.894
NAPOLI Piazza Carra 32	5.041.284	373.910	34.521.814	82.782.160	—	122.719.168
NOVARA Corso Cavour 2-4	2.379.544	214.493	12.493.452	74.949.643	—	90.037.132
PALERMO Piazza Ungheria	33.479.356	1.172.686	34.792.729	84.410.208	—	153.854.979
PERUGIA Via Baglioni - Via Balbo	19.815.251	732.732	23.643.018	57.203.615	—	101.394.616
PESCARA Corso V. Emanuele 310-320-322	12.060.820	423.966	16.642.389	40.967.407	—	70.094.582
PISA Via Gramsci 3	4.060.400	—	5.490.693	83.075.147	—	92.626.240

XII LEGISLATURA - DISEGNI DI LEGGE E RELAZIONI DOCUMENTI

Segue ALLEGATO N. 6

IMMOBILI DESTINATI ALL'ESERCIZIO DELL'IMPRESA	Costo storico	Spese incrementative	Rivalutazioni precedenti	Rivalutazione L. 413/91	INVIM	Valore complessivo
ROMA						
Via Sardegna - Via Campania	18.878.910	622.785	21.435.267	51.286.813	—	92.225.775
Via del Tritone 53	18.067.254	1.685.493	24.321.165	250.063.558	—	294.135.470
Via Bissolati 23 - Via Umbria 2						
Via Sallustiana 31 - Via S. Nicola da Tolentino	2.404.299.782	3.218.755.701	2.234.998.021	3.356.031.578	—	11.214.085.082
Via Sallustiana 51 - Via Friuli (Salone Conferenze)	2.338.344.813	2.646.086.496	3.468.084.623	8.602.083.651	—	17.054.599.583
Via del Tritone 181 - Via dei Maroniti	72.844.059	1.084.887	565.918.440	4.716.297.204	—	5.356.144.590
Via Val d'Osola 86 - Via Valsassina 49 - Via delle Viole	92.427.003	814.335	117.686.060	1.055.807.179	—	1.266.734.577
Via Piemonte 38 - Ang. Via Sallustiana	40.588.045.000	753.199.843	—	5.534.785.683	—	46.876.030.526
SALERNO						
Corso Vittorio Emanuele	9.925.183	92.093	13.659.819	103.108.990	—	126.786.085
TORINO						
Via Roma 101 - Via M. Vittoria I	4.382.629	450.765	12.367.758	69.952.209	—	87.153.361
Via dei Mille - Via Dona	2.358.066	20.332	3.237.307	8.374.736	—	13.990.441
TRIESTE						
Piazza Dalmazia 3 - Via Carducci	8.890.345	229.493	9.943.791	115.365.817	—	134.429.446
VERONA						
Corso Porta Nuova 11	2.933.020	1.124.882	24.550.880	236.253.804	—	264.862.586
TOTALI	46.237.217.816	6.647.698.003	7.647.962.978	29.472.132.592	—	90.005.011.389
IMMOBILI AD USO DI TERZI						
ALBA						
Piazza Cristo Re	265.588.028	—	179.223.119	359.069.700	12.585.000	816.465.847
ALESSANDRIA						
Via Damiano Chiesa 1 - Via Caroli	153.137.984	5.993.174	3.328.462.992	—	23.026.850	3.510.621.000
Via Foa di Bruzio	215.601.066	2.713.200	1.997.204.134	64.346.274	31.881.600	2.311.746.274
Corso Roma - Ang. Via Modena	577.499.044	13.254.225	524.976.905	794.580.492	30.572.867	1.940.883.533
ALTAMURA						
Viale Regina Margherita 80	285.181.315	5.773.268	2.099.220.717	481.207.058	19.424.700	2.890.807.058
Viale Mura Megalitiche 1	260.241.379	1.516.840	2.927.533.881	98.349.194	37.407.900	3.325.549.194
Viale Mura Megalitiche 3-5	613.990.318	3.282.314	8.741.882.368	1.304.970.455	56.845.000	10.720.970.455
Piazza Unità d'Italia	671.562.302	55.680	341.270.788	239.103.592	21.351.000	1.273.373.362
ANCONA						
Via della Loggia 4-6	1.407.148.059	4.003.680	991.598.574	—	13.502.305	2.416.252.618
Via Menacconi	157.417.804	5.156.518	217.236.568	714.312.498	19.319.000	1.113.442.388
Piazza Roma 17	514.902.544	—	182.020.304	236.034.670	28.995.500	961.955.318
AOSTA						
Piazza Stazione - Avenue Du Conseil Du Commis 32	154.681.246	166.600	197.078.414	1.847.430.937	14.739.600	2.214.096.797
AREZZO						
Via G. Monaco	49.754.876	163.849.467	120.153.767	431.383.492	20.791.610	785.933.212
Via Casapino 31-35	208.124.413	3.486.089	281.127.528	1.169.105.421	36.286.000	1.698.129.451
ASCOLI PICENO						
Via A. Cenci 7	20.115.863	223.209.114	262.624.839	2.522.222.611	40.588.941	3.068.761.368

XII LEGISLATURA - DISEGNI DI LEGGE E RELAZIONI - DOCUMENTI

Segue ALLEGATO N. 6

IMMOBILI AD USO DI TERZI	Costo storico	Spese incrementative	Rivalutazioni precedenti	Rivalutazione L. 413/91	INVIM	Valore complessivo
ASCOLI PICENO Corso Vittorio Emanuele 37	117.643.161	1.699.200	160.876.103	1.903.866.851	32.101.377	2.216.186.692
ASTI Via Aliberti 2 - Piazza Statuto	33.806.027	39.850.799	478.845.135	2.199.308.253	68.126.000	2.819.936.214
Via Cavour - Via E. Filiberto	818.047.438	6.435.460	4.735.300.502	—	42.588.200	5.602.371.600
AVELLINO Via Due Principati 11 - Piazza della Libertà - Via Manzoni - Via Cascino	1.025.247.879	75.588.800	322.423.600	2.718.956.140	38.374.400	4.180.590.819
AVEZZANO Corso della Libertà	551.380.850	3.354.000	—	—	—	554.734.850
BARI Via Abate Gimma 93	626.709.024	16.172.677	854.581.826	3.929.309.323	111.869.750	5.538.642.600
Via Brigata Regina	2.689.537.267	19.612.520	12.768.255.958	4.263.198.428	531.597.000	20.272.181.173
Via Conte Cavour - Via G. Toma	740.293.318	42.194.849	1.002.332.247	3.912.073.388	102.614.000	5.799.507.802
Via Dalmazia	1.090.610.097	10.895.321	1.482.402.147	13.155.471.318	176.946.300	5.916.325.183
Lungomare N. Sauro	42.263.593	279.120.830	363.645.261	4.940.115.593	47.125.500	5.672.270.777
Via Principe Amedeo 25	472.634.958	5.290.104	618.308.915	5.405.566.389	92.149.600	6.593.949.966
Via Quintano Sella 32	1.180.097.729	16.860.862	1.440.418.387	6.854.675.969	100.861.300	9.592.914.247
IV Traversa - Viale Re David	379.258.995	8.686.001	501.555.766	2.611.801.538	51.306.100	3.552.608.400
Via Einaudi - Via della Costituente	2.281.857.616	39.220.328	1.588.300.331	2.249.531.759	81.858.500	6.240.768.534
BARLETTA Piazza Roma 16	144.439.700	3.213.000	192.748.050	2.083.526.247	21.018.150	2.444.945.147
BASSANO DEL GRAPPA Piazza Cadorna - Via T. Vecchio - Santa G.B. Bracchi	406.628.220	9.753.572	558.456.826	1.604.042.561	45.467.050	2.624.348.229
BELLUNO Via Matteotti 3	167.259.610	51.710.548	213.822.726	1.023.137.210	94.552.900	1.550.462.994
BENEVENTO Via Calore - Corso V. Emanuele	617.539.195	14.211.606	644.136.373	2.159.610.488	266.056.800	3.701.554.462
Via delle Rose - Via Pace Vecchia	2.055.534.290	119.937.349	13.446.592.339	—	277.426.500	15.899.490.478
Via Carlo Torre 3	18.444.226	—	234.625.774	45.192.220	3.730.000	301.992.220
BERGAMO Via Camozzi 3	469.829.379	2.032.616	126.551.205	448.449.556	10.977.100	1.057.839.856
Via Orzugara 7	187.229.967	—	149.575.686	144.814.430	6.864.700	488.484.783
Via Taramelli - Via G. Pascoli 3	3.102.668.327	282.631.187	4.002.675.378	5.909.957.362	125.231.000	13.423.163.254
Via G. D'Alzano	5.533.976.470	45.008.890	3.791.829.620	719.581.062	197.489.300	10.287.885.342
BIELLA Via Losanna - Via Gramsci	409.651.676	28.158.432	8.688.411.024	211.229.468	53.809.400	9.391.260.000
Via P. Micca	686.673.327	8.110.640	527.412.981	1.597.389.856	354.847.600	3.274.434.404
Viale Italia	1.219.853.658	16.342.390	4.970.053.252	269.639.768	46.321.200	6.522.210.268
BOLOGNA Via del Lavoro - Via A. Sacco	1.312.247.915	98.773.151	17.811.318.638	1.930.951.894	219.522.000	21.372.813.578
Viale A. Masini	3.186.027.883	92.863.048	18.647.571.486	5.965.044.670	165.839.322	28.057.346.409
Via Pignatari 1 (Piazza Notai)	1.095.212.374	380.800	684.226.182	—	20.839.092	1.800.658.448
Via Pignatari 3	129.555.913	39.169.567	421.815.515	3.565.145.780	118.226.779	4.273.913.554

XII LEGISLATURA - DISEGNI DI LEGGE E RELAZIONI DOCUMENTI

Segue ALLEGATO N. 6

IMMOBILI AD USO DI TERZI	Costo storico	Spese incrementative	Rivalutazioni precedenti	Rivalutazione L. 413/91	INVIM	Valore complessivo
BOLOGNA						
Via C. Battisti 1 - Via U. Bassi	55.096.279	153.140.467	822.149.794	—	100.192.500	1.130.579.040
Piazza Calderini 4	132.658.961	70.619.406	405.407.678	1.331.438.381	37.362.800	1.977.487.226
Via dei Poeti 5	235.775.605	38.798.134	323.416.155	2.973.594.151	40.942.569	3.612.526.614
Piazza Calderini 6	180.136.965	6.693.020	245.640.000	2.819.497.396	40.337.072	3.292.304.453
Via A. Gramsci 5	138.767.669	9.120.910	409.354.727	5.047.377.418	89.971.000	5.694.591.724
Via S. Isaia 27	315.046.193	119.223.408	428.592.566	3.084.156.850	62.855.466	4.009.874.483
Via Pang. 4 - Via dei Gessi 3	461.053.538	91.632.643	630.670.924	1.655.652.697	51.870.950	2.890.880.752
Via Riva di Reno	556.734.418	53.297.493	768.287.213	3.159.245.242	45.377.635	4.582.942.001
Via C. Ranzani	914.986.099	10.477.278	1.252.406.151	4.202.012.187	130.710.302	6.510.592.017
Via Zamboni 1	577.140.835	9.718.730	776.106.968	2.294.955.231	45.800.000	3.703.721.764
Via Zamboni 16-18 - Via Valdonica 1	513.846.542	1.166.200	4.354.810.051	—	74.149.458	4.945.972.251
BOLZANO						
Piazza della Vittoria 47	36.933.548	8.971.709	502.952.682	5.214.470.076	121.904.300	5.885.232.315
Piazza Vittoria 48 - Piazza IV Novembre	49.036.203	14.472.895	622.304.466	6.680.561.199	215.783.100	7.582.157.863
Via Ospedale 2	59.060.852	156.998.654	192.639.151	2.325.329.334	66.100.950	2.800.128.941
Via Rosmini 44	48.671.023	450.405	491.813.558	4.599.908.778	148.251.800	5.289.075.564
BORGO SAN LORENZO						
Via IV Novembre - Via Trento	377.194.480	221.810.083	—	—	—	599.004.563
BRESCIA						
Via Gualla - Via Gaihe - Via S. Crocifissa di Rosa	945.295.292	30.059.692	1.295.171.884	2.345.187.463	80.416.184	4.696.130.515
Via Montello 39	1.330.685.485	68.083.198	1.779.414.191	8.767.112.021	78.257.250	12.025.552.146
Via Valle - Via Montello - Via Veneto	2.106.078.416	30.960.886	15.701.106.661	8.187.951.898	280.537.040	26.306.634.901
Piazza della Vittoria 12	302.542.432	41.587.440	619.958.742	4.205.337.259	145.303.950	5.314.729.823
Viale Malta 8-12-14 - Ang. San Giovanni Bosco	1.777.967.214	115.052.469	1.199.531.522	3.679.134.003	—	6.771.685.208
Corso Mameli	1.311.297.678	35.396.545	916.358.633	1.263.329.821	47.533.800	3.573.916.477
Via Malta 16	3.713.020.438	139.245.208	2.789.930.612	1.544.799.714	168.019.000	8.355.012.972
BRESSANONE						
Via Roma 18-20	63.148.999	—	61.303.740	639.908.383	7.940.250	772.301.372
BRINDISI						
Viale Regina Margherita 48	197.433.595	1.789.065	1.202.495.540	167.499.956	11.556.800	1.580.774.956
Via Garibaldi	736.516.732	65.564.687	6.665.976.806	1.187.808.439	44.441.775	8.700.308.439
Via Santi	330.118.926	21.426.235	407.941.208	3.201.929.830	40.364.554	4.001.780.753
Via Quartiere Bozzano - Via Germania	3.214.458.258	22.849.133	13.417.277.353	759.147.832	204.259.320	17.617.991.896
Quartiere Bozzano - Lott. N.	1.528.996.478	8.764.350	4.784.718.522	—	48.973.500	6.371.452.850
BUSTO ARSIZIO						
Viale Duca D'Aosta	1.564.597.263	62.832.173	2.025.915.169	2.895.069.707	250.981.000	6.799.395.312
CAGLIARI						
Via Garibaldi 1	148.380.670	7.363.269	167.007.042	1.640.994.544	26.494.295	1.990.239.820
Via Mameli 183	69.043.185	—	92.860.455	697.320.928	16.689.750	875.919.318
Viale Regina Margherita	217.556.355	12.523.094	194.783.867	1.888.775.653	37.498.475	3.351.137.444
Via Roma 7-9	192.957.986	5.915.096	165.242.606	216.991.228	12.908.915	594.015.831
CALTAGIRONE						
Via Roma 8 - Via Gabelle 7	263.197.513	144.850.519	361.852.577	213.623.444	17.578.525	1.001.102.578

XII LEGISLATURA - DISEGNI DI LEGGE E RELAZIONI - DOCUMENTI

Segue ALLEGATO N. 6

IMMOBILI AD USO DI TERZI	Costo storico	Spese incrementative	Rivalutazioni precedenti	Rivalutazione L. 413/91	INVIM	Valore complessivo
CALTANISSETTA Corso Vittorio Emanuele 109	366.011.781	218.001.199	481.906.875	1.250.572.394	15.745.000	2.332.237.249
CAMPOBASSO Corso Bucci 46	382.896.694	86.407.485	527.534.384	2.517.652.410	220.659.700	3.735.150.673
Via S. Giovanni dei Gelsi	7.458.023.670	190.000	1.765.936.330	168.850.000	—	9.393.000.000
CARRARA Piazza Garibaldi 1	2.316.769.078	—	1.017.330.922	—	—	3.334.100.000
CARBONIA Piazza Matteotti 2-7 - Via Mannu	15.094.714	48.135.500	3.391.749.986	—	26.447.600	3.479.427.800
CARPI Piazza Garibaldi	526.724.374	59.648.797	428.267.654	89.490.629	31.782.164	1.135.913.618
CASERTA Via Roma 72	222.981.662	1.249.500	2.923.122.758	699.562.945	56.246.080	3.903.162.945
CASSINO Viale Bonomi - Via Arigni	1.485.372.730	8.801.240	6.507.129.030	—	94.309.500	8.095.612.500
Via Po	547.062.682	5.409.740	1.894.165.578	—	33.937.000	2.480.575.000
CATANIA Corso Sicilia 24	1.029.810.840	105.914.591	1.264.571.737	6.636.801.885	119.920.760	9.157.019.813
Corso Sicilia - Lotto N	1.983.003.009	40.600.514	2.560.879.177	7.170.307.045	74.886.576	11.829.676.321
Largo Pausello 9	110.165.882	—	148.596.929	1.423.557.642	23.164.100	1.705.484.553
Largo Pausello 5	301.014.930	3.723.400	393.272.799	4.317.719.910	63.437.433	5.079.168.472
Via Etna 353	692.668.225	—	933.203.430	4.127.879.668	63.163.355	5.816.914.678
Via Etna - Via Empedocle	1.377.913.564	3.129.700	1.875.554.549	5.374.702.817	49.679.956	8.680.980.586
CATANZARO Piazza Basilica 33	95.868.999	24.393.915	189.894.183	584.167.252	17.591.894	911.916.243
CESANO MADERNO Corso Libertà 38	583.334.517	4.708.200	408.052.021	238.906.612	21.181.500	1.256.182.850
CHIANCIANO TERME Via Roma	313.534.962	42.958.310	269.149.732	287.259.412	23.198.700	936.101.116
CHIAVARI Corso Garibaldi - Corso Assarotti	561.936.053	3.510.500	691.114.138	1.980.726.944	47.408.250	3.284.695.885
CHIETI Via B. Spaventa 16	290.586.040	137.871.142	285.102.012	1.819.877.137	33.082.555	2.566.518.886
CIRIÉ Via P. Braccini	753.526.723	11.210.954	486.598.903	212.263.163	25.504.000	1.489.103.743
CIVITAVECCHIA Via G. Marconi	224.936.321	4.581.500	2.157.434.679	680.278.348	18.579.000	3.085.809.848
Via G. Carducci - Via Granar	2.484.149.445	6.472.300	—	294.172.382	—	2.784.794.127
COMO Via F. Rosselli 17 - Piazza XX Settembre	217.594.073	26.111.533	3.094.318.004	2.260.400.000	68.576.390	5.667.000.000
Via Conciliazione - Loc. Folcino - Via Campari 25	2.452.216.850	3.383.800	1.690.296.350	—	—	4.145.897.000
CONEGLIANO Piazza Verdi - Via IV Novembre	209.599.928	—	279.510.052	359.840.938	13.853.000	862.803.918
COSENZA Via Montesanto 22	426.339.970	1.607.250	3.650.608.630	254.212.409	44.951.400	4.377.719.659

XII LEGISLATURA - DISEGNI DI LEGGE E RELAZIONI - DOCUMENTI

Segue ALLEGATO N. 6

IMMOBILI AD USO DI TERZI	Costo storico	Spese incrementative	Rivalutazioni precedenti	Rivalutazione L. 413/91	INVIM	Valore complessivo
COSENZA Corso Umberto - Via Trento 24	334.462.873	—	4.546.457.714	2.272.941.359	63.297.660	7.217.159.606
CREMA Via Matteotti	351.608.867	803.250	479.638.079	715.789.860	21.020.300	1.578.860.356
CREMONA Via Campi 3-11	39.322.079	8.433.221	973.504.833	1.225.478.373	88.112.600	2.334.851.106
Piazza Roma 6	268.574.093	54.162.864	365.078.020	6.439.645.085	45.135.240	7.172.395.302
CUNEO Corso Nizza 5	7.710.749	65.450	2.975.988.201	252.920.008	29.135.600	3.245.820.008
Corso Dante 12-14	633.162.660	9.574.665	591.604.697	2.014.761.916	37.805.455	3.286.909.373
DARFO BOARIO TERME Piazza Lorenzini	261.042.370	—	148.040.046	76.853.803	8.711.440	494.647.659
ENNA Piazza Umberto I	64.669.395	7.251.503	89.243.765	399.551.013	6.902.015	567.617.691
EMPOLI Via G. Verdi	599.379.511	6.855.781	460.446.526	513.803.464	15.140.600	1.593.625.882
FABRIANO Via Miliani	721.237.130	1.371.003.606	—	—	—	2.092.240.736
FAENZA Corso Mazzini 97	143.161.351	2.249.800	1.848.708.499	719.015.621	50.180.350	2.763.315.621
FERRARA Largo Castello 28 - Via Frizzi 6	99.502.967	4.156.122	360.739.585	1.402.987.279	29.557.600	1.896.943.553
Corso Cavour 5	572.425.301	6.168.352	777.015.423	2.659.746.435	50.929.250	4.066.284.761
Corso Cavour 50						
FIDENZA Via Berenini - Via dei Mille (ex palazzo Ballabio)	883.892.155	33.285.100	—	—	—	917.177.255
FIRENZE Via Amendola - Lungarno Tempio	607.853.775	15.787.730	832.551.461	4.199.776.367	90.111.245	5.746.080.578
Piazza Strozzi 2-4	85.535.967	76.209.529	173.840.289	14.342.030.602	749.996.075	16.427.612.462
Piazza Strozzi 1	36.841.535	3.950.390	392.520.185	—	298.745.940	732.058.048
Piazza Strozzi 4 - Palazzo Strozzi	46.791.720	481.395.982	725.449.195	2.872.140.009	8.871.600	4.134.648.504
Via Calzaioni, 3 - Via del Corso 20 - Piazza S. Elisabetta - Via del Corso 18 - Via delle Oche	12.541.824.476	2.297.561.341	603.462.360	—	95.404.805	15.538.252.982
Via Cavour 2 - Via Ricasoli	487.422.288	23.340.570	917.328.240	—	39.488.327	1.467.579.425
Via Masaccio	607.950.186	57.890.026	816.665.181	2.163.995.045	104.293.168	3.750.793.606
Via dello Sprone 1	317.722.142	1.151.920	433.371.708	3.589.622.069	79.859.215	4.421.727.054
Via Dogali	682.433.019	9.032.430	938.505.291	5.201.211.509	149.389.707	6.980.571.956
FIorenzuola d'Arda Vicolo delle Corti - Via Brunani	212.189.976	—	130.576.341	—	1.890.000	344.656.317
FOGGIA Piazza XX Settembre 17	218.051.940	28.296.141	282.999.967	—	11.963.100	541.311.148
FOLIGNO Largo Carducci 3	72.278.991	—	32.049.120	200.769.850	6.942.725	312.040.686
Via Umberto I - Ang. Via Garibaldi	3.548.959.492	2.462.617	—	—	—	3.551.422.109
FORLÌ Via Salimatori 1	17.860.019	—	2.348.370.305	722.946.338	39.169.676	3.128.346.338

XII LEGISLATURA - DISEGNI DI LEGGE E RELAZIONI - DOCUMENTI

Segue ALLEGATO N. 6

IMMOBILI AD USO DI TERZI	Costo storico	Spese incrementative	Rivalutazioni precedenti	Rivalutazione L. 413/91	INVM	Valore complessivo
FORLÌ						
Piazzale Porta Ravaidino	156.771.124	1.717.765	4.199.873.897	6.410.000	24.037.214	4.388.810.000
Via Bruzzi 1-3-5	371.670.884	31.880.725	438.206.342	917.556.638	27.879.200	1.787.193.789
Via dell'Appennino - Via G. delle Bande Nere	867.456.115	—	1.627.673.885	—	8.970.000	2.504.100.000
Piazzale Porta Ravaidino	1.651.722.971	740.080	2.644.736.949	249.020.000	9.000.000	4.555.220.000
FORTE DEI MARMI						
Via Sprizetti	310.063.954	2.203.000	1.831.698.546	1.290.619.808	15.137.500	3.449.722.808
FRASCATI						
Largo Panizza 2	1.419.816	—	6.604.852	298.754.511	2.626.500	309.405.679
Via Candido Galli 14	98.054.061	—	42.917.688	1.616.058.289	10.317.000	1.767.347.038
Via L. Bonaparte 1	58.849.233	11.305.000	80.862.317	336.683.194	10.615.900	498.315.644
Via Candido Galli 4	214.855.504	8.292.872	253.250.290	1.463.201.745	10.493.000	1.950.093.411
Via Candido Galli 12	168.142.975	30.788.466	132.311.620	1.901.860.535	13.510.985	2.246.614.581
Piazza Roma 13	802.114.092	1.285.100	537.498.186	—	19.500.000	1.360.397.378
FROSINONE						
Via M. Manghetti	123.056.561	165.269.060	161.295.918	1.140.209.522	53.252.765	1.643.083.826
Viale Mazzini	826.165.100	81.401.177	6.342.013.323	850.367.809	40.340.900	8.140.288.309
GALATINA						
Via Pepio - Via Lorenzani	3.988.222.814	11.699.570	1.381.577.616	—	—	5.381.500.000
GENOVA						
Piazza Dante 6	444.637.395	80.605.525	1.042.393.065	6.216.246.675	117.610.850	7.901.493.510
Largo Zecca 8-10	143.101.781	198.522.760	650.121.156	6.513.597.539	110.860.650	7.616.203.886
Via Dante	28.608.586	—	594.335.330	—	3.836.600	626.780.516
Via IV Novembre 4/A - Via Pammatone	2.184.310.197	55.274.160	2.988.496.270	11.856.952.365	281.553.950	17.366.586.942
Via XII Ottobre 12	1.156.611.299	2.173.305	1.552.128.345	5.109.869.389	130.248.100	7.951.030.438
Corso Saffi	287.674.569	5.859.122	1.775.687.322	1.767.393.350	53.396.200	3.890.010.563
GORIZIA						
Corso Verdi 25	281.147.250	—	310.005.711	—	6.223.200	597.376.161
Via Roma 26	120.043.915	118.407.954	5.330.686.131	575.159.155	28.212.000	6.172.509.155
GROSSETO						
Corso Carducci 43	89.026.800	1.968.679	120.886.620	558.771.480	18.099.620	788.753.199
IGLESIAS						
Via A. Gramsci 8	249.781.132	49.903.840	2.127.598.938	355.733.928	18.651.690	2.801.669.528
IMOLA						
Via Appia 39 - Via Cavour	847.054.921	7.708.055	46.678.479	513.026.091	16.381.210	1.430.848.756
IMPERIA						
Via della Repubblica	231.086.413	—	312.704.429	2.072.010.402	20.324.800	2.636.126.044
ISERNIA						
Via Kennedy 88-100	1.421.046.911	5.797.400	974.770.691	—	47.509.500	2.449.124.502
L'AQUILA						
Portici S. Bernardino 2	69.693.300	115.114.635	333.762.232	1.559.243.422	60.035.167	2.137.848.756
Via di Colle Pretara	2.061.154.534	4.200.700	5.149.160.966	—	72.440.000	7.286.956.200
LA SPEZIA						
Corso Cavour 79	309.465.131	2.083.180	413.181.398	1.876.948.368	45.298.100	2.646.976.177
Via Bragarina	1.656.390.720	—	2.294.179.280	1.381.117.161	41.105.000	5.372.792.161
LATINA						
Piazza Dante - Piazza della Libertà 9	821.357.104	76.960.010	521.564.133	7.245.410.931	62.971.100	8.728.263.278

XII LEGISLATURA - DISEGNI DI LEGGE E RELAZIONI - DOCUMENTI

Segue ALLEGATO N. 6

IMMOBILI AD USO DI TERZI	Costo storico	Spese incrementative	Rivalutazioni precedenti	Rivalutazione L. 413/91	INVIM	Valore complessivo
LATINA						
Via Gramsci 1-4	222.803.108	10.156.820	117.508.956	2.709.948.981	21.601.800	3.082.019.665
Piazza Bruno Buozzi 1-12	332.577.921	22.149.345	413.465.728	5.645.285.209	57.297.800	6.470.776.003
Piazza Roma	333.436.062	15.674.938	366.106.014	4.795.085.529	47.145.000	5.557.447.543
Via Don Morosini	71.739.248	26.865.838	99.299.219	1.642.873.382	16.842.400	1.857.620.087
Via Don Luigi Sturzo A-B-C-D-E-F (28-41)	2.120.252.502	52.888.068	8.613.640.483	2.299.407.333	59.941.100	13.146.129.486
LECCE						
Via Braccio Martello	518.310.111	2.956.000	2.984.894.814	587.200.308	49.689.075	4.143.050.308
Via Duca degli Abruzzi	495.902.635	2.065.000	3.738.760.364	126.750.000	25.522.001	4.389.000.000
Viale Gallipoli 1-3	154.395.927	2.124.000	2.410.058.371	464.075.000	25.346.702	3.056.000.000
Via G. Matteotti 23	140.927.959	2.065.000	1.345.655.048	452.091.566	12.951.993	1.953.691.566
Piazza Augusto Imperatore 16	34.421.187	2.825.100	596.646.679	3.454.736.546	48.191.600	4.136.821.112
Via XXV Luglio	396.823.779	25.040.407	2.273.896.314	563.271.569	28.703.500	3.287.735.569
LECCO						
Piazza Cappuccini 9	274.849.178	138.920.015	374.491.179	3.789.719.639	42.367.950	4.620.347.961
Piazza Alessandro Manzoni 7	1.177.643.007	4.775.190	532.384.068	314.360.626	15.000.000	2.044.162.891
LEGNANO						
Via Gialli 16-20 - P. Mercato	384.484.188	719.098	439.208.167	799.311.252	31.202.000	1.654.924.705
Corso Magenta 4-10-16	527.338.193	7.853.754	6.826.718.753	737.832.666	82.485.250	8.182.228.616
LIVORNO						
Via Francesco Crispi 50	537.297.439	238.000	2.812.339.567	—	89.796.600	3.439.671.606
Via Liverani	952.571.030	30.913.987	1.304.813.507	4.113.206.306	111.894.100	6.513.398.930
Viale Petrarca 184	1.190.906.727	17.418.375	1.210.965.433	3.467.588.214	69.307.343	5.956.186.092
Palazzo S. Sebastiano - Via S. Francesco 17	97.995.975	40.852.670	203.286.561	1.862.981.146	28.051.000	2.233.167.352
Pal. S. Giulita - Via di Franco 9	59.040.182	6.077.090	276.503.729	3.084.353.938	39.775.300	3.465.750.239
Pal. S. Francesco - Via del Tempo 8	86.403.629	56.729.548	400.091.593	3.422.769.702	58.638.900	4.024.633.372
Pal. Galleria - Corso Carroli	50.666.653	63.266.090	449.118.414	2.510.478.507	37.689.000	3.111.218.664
Pal. Teti - Via di Franco 24	57.703.816	—	76.982.189	40.072.002	22.826.000	197.584.007
Pal. S. Omobono - Via Serristori	74.212.186	708.000	101.876.258	1.109.799.357	13.564.500	1.300.160.301
LODI						
Via della Vittoria 1	8.394.335	873.200	1.586.618.655	128.868.416	7.850.000	1.732.604.606
Via IV Novembre - Via F. Rosselli	600.229.432	—	523.582.452	448.032.365	26.526.500	1.598.370.749
LUCCA						
Via Beccaria 29	83.676.312	41.068.541	135.202.766	1.617.340.373	18.338.100	1.895.626.092
LUGO						
Via Matteotti 8	182.169.885	—	388.702.417	—	3.827.698	574.700.000
MACERATA						
Piazza della Libertà 25	67.735.200	—	88.703.364	546.743.054	10.926.180	714.107.798
MANTOVA						
Via Fratelli Rosselli	426.648.707	—	587.807.855	2.091.300.804	123.985.000	3.229.742.366
Piazza 80° Fanteria 1-4	636.262.442	2.396.767	857.735.167	3.309.886.888	186.488.422	4.992.769.686
Corso Umberto I 27	9.411.740	—	133.986.629	1.099.385.155	59.430.293	1.302.213.817
MARSALA						
Via Franco e Vito Pellegino	272.680.833	14.725.110	1.796.344.257	78.489.862	18.349.800	2.180.589.862
MARTINA FRANCA						
Via A. Figliera 2	759.000.000	—	—	—	—	759.000.000

XH LEGISLATURA - DISEGNI DI LEGGE E RELAZIONI - DOCUMENTI

Segue ALLEGATO N. 6

IMMOBILI AD USO DI TERZI	Costo storico	Spese incrementative	Rivalutazioni precedenti	Rivalutazione L. 413/91	INVIM	Valore complessivo
MASSA						
Via Cavour 2	147.303.918	9.661.624	118.777.181	954.194.504	24.373.235	1.254.310.462
MATERA						
Via Umberto I 7	21.294.913	31.585.420	141.242.534	830.265.188	14.534.300	1.038.922.355
MESSINA						
Via I Settembre 84 - Corso Vittorio Emanuele - Via Cortina del Porto	258.038.438	136.090.300	5.829.592.462	1.693.078.273	78.478.800	7.995.278.273
Via Cristoforo Colombo	20.065.105	6.895.304	127.017.014	961.276.767	24.225.000	1.139.479.190
MERANO						
Corso Libertà	97.712.810	—	116.659.155	243.831.928	8.340.400	466.544.291
MESTRE						
Piazzale Leonardo da Vinci 8	1.558.743.011	38.019.267	11.065.423.079	8.085.209.466	163.793.850	20.911.188.673
Corso del Popolo 111	683.170.937	—	942.775.864	6.772.227.940	48.188.150	8.446.362.871
Corso del Popolo 117	428.859.216	1.449.849	532.811.493	3.378.417.922	48.653.000	4.390.191.480
Via Piave 161	501.509.877	9.032.100	642.128.387	4.108.193.885	68.286.200	5.329.150.450
Piazza XXVII Ottobre 48	281.359.711	999.600	343.495.400	2.055.469.108	34.098.710	2.715.422.529
MIGLIARO						
Via Savonarola	5.000	—	225.339.254	—	855.746	226.200.000
MILANO						
Via Abbadesse	608.601.336	3.675.930	837.360.510	1.357.735.098	29.832.500	2.837.203.374
Via Agnello - Via S. Paolo	3.834.280.168	56.162.143	5.205.219.432	15.498.489.047	297.284.723	24.891.435.513
Via Aurolo Lotto I - Via Aurolo Lotto II	4.562.559.563	153.321.307	6.090.582.826	20.012.176.695	446.782.605	31.265.422.996
Via Aporti	28.780.977	547.033	997.859.061	—	7.188.052	1.034.375.123
Via G. Albricci 9	649.695.355	6.625.980	873.189.742	8.712.688.850	108.982.429	10.351.182.356
Via Agnello 12	14.939.765.859	2.728.436.028	—	—	—	17.668.201.887
Via Birroli - Via Barzani	6.534.569.010	49.094.100	7.841.369.844	11.293.894.753	400.732.600	26.119.660.307
Via Boccaccio 18-20	577.023.337	8.706.120	1.149.354.973	5.743.822.764	81.478.729	7.560.385.923
Via Camperio	1.608.900.979	5.570.792	751.882.643	789.310.553	42.049.982	3.197.714.949
Via Casati - Via S. Gregorio	3.637.827.916	25.728.864	4.943.957.855	13.603.745.688	92.112.000	22.303.372.323
Corso Europa 12	1.332.700.184	4.812.320	1.790.194.971	5.887.813.199	155.376.300	9.170.896.974
Largo Carroli - Via Pozzoni - Via Cusani 11 - Via Cusani 13	5.176.861.146	22.202.760	5.843.932.366	15.498.129.622	459.822.000	27.000.947.894
Via Casati 1	2.096.693.106	3.571.860	2.476.872.634	3.366.216.425	83.428.200	8.026.782.225
Piazza A. Diaz 6	139.205.867	66.276.800	2.341.750.881	15.699.759.876	120.090.400	18.367.083.824
Via G. Frua	1.092.867.763	24.533.370	1.491.525.560	4.271.061.968	82.524.634	6.962.513.295
Via Gralini 2	59.388.230	2.195.980	703.363.130	5.977.585.311	75.967.500	6.818.500.151
Galleria Buenos Aires 4-6	245.853.701	2.986.760	325.218.994	1.944.529.312	45.531.920	2.564.120.687
Corso Buenos Aires 64 - Via Spontini	3.407.563.184	72.759.249	2.960.870.166	8.904.752.245	121.480.500	15.467.425.344
Via F. Filzi - Via Vittor Pisani 13	8.783.273.829	10.265.497	10.363.749.475	17.895.156.226	267.658.350	37.320.103.577
Via Copernico - Via M. Gioia	2.323.163.317	39.186.970	3.149.761.518	7.258.053.086	112.049.100	12.882.213.991
Via Dona	4.933.946.340	20.504.200	6.725.269.980	16.357.090.352	237.408.900	28.274.219.772
Corso Indipendenza	2.507.683.998	58.756.445	3.459.206.432	8.663.481.735	114.344.200	14.803.472.810
Viale Mauro - Via Piave	2.656.656.853	36.443.110	3.636.125.706	2.392.468.751	106.739.500	8.828.433.900
Corso Matteotti 11	705.648.514	13.742.161	1.058.557.891	6.537.134.275	78.718.107	8.393.800.948
Via Monte di Pietà	641.972.192	1.294.460	872.160.515	1.437.913.352	57.458.100	3.010.798.619
Via Moscova 47	6.265.614.388	27.086.150	6.511.521.151	9.124.002.413	333.289.400	22.261.513.502
Via Nazario Sauro	1.548.858.138	50.141.520	1.446.107.998	4.522.653.160	84.902.500	7.652.663.316

XII LEGISLATURA - DISEGNI DI LEGGE E RELAZIONI - DOCUMENTI

Segue ALLEGATO N. 6

IMMOBILI AD USO DI TERZI	Costo storico	Spese incrementative	Rivalutazioni precedenti	Rivalutazione L. 413/91	INVM	Valore complessivo
MILANO						
Piazza S. Babila - Corso Venezia 3 - Via Bagutta II	1.194.024.096	6.056.386	1.536.415.421	8.545.122.309	113.811.580	11.395.429.792
Via Palazzi - Via Tadino	620.748.547	6.962.000	847.021.429	2.181.430.042	55.152.500	3.711.314.518
Via Piave 8-10	16.469.882	18.683.540	375.334.091	3.227.390.404	69.399.500	3.707.277.417
Via Ranzani 6	320.566.134	2.214.270	415.905.821	1.960.368.581	40.256.364	2.739.311.170
Via Rugabella - Corso Italia 13	1.050.322.638	7.271.040	1.392.916.617	11.975.548.257	89.558.356	14.515.616.908
Via Principe Amedeo 3	2.427.256.986	5.310.000	1.623.377.274	—	20.042.500	4.075.986.760
Viale Col di Lana	1.047.529.377	—	—	423.210.195	—	1.470.739.572
Piazza Caneva - Via Tolentino	986.563.390	11.772.028	1.322.518.641	5.201.145.891	121.905.399	7.643.905.349
Via S. Tommaso	80.858.521	6.851.250	265.060.541	2.956.138.687	30.082.500	3.338.991.499
Corso Buenos Aires - Secchi - Spallanzani	2.679.512.436	6.897.170	2.148.525.492	4.911.957.881	77.944.900	9.824.837.819
Corso Sempione 3 - Via Pierninai	1.376.772.691	19.468.890	1.893.013.753	2.934.460.081	91.656.525	6.315.371.940
Corso Sempione 33	8.553.448	414.247	167.746.827	23.456.940	1.544.694	201.716.156
Corso Sempione 62	801.282.651	17.577.590	1.096.498.079	4.772.271.363	88.760.500	6.776.389.983
Via Tertulliano 41 - Via G. Cadolini - Via A. Caroncini	1.988.904.970	6.458.755	2.671.584.100	13.993.859.273	221.807.350	18.882.614.448
Via Tertulliano 35-37-39	7.693.726	—	36.185.972	287.799.708	8.517.500	340.196.906
Via Manin 3-5 - Via Turati 6	1.294.862.186	21.202.052	2.286.061.337	20.083.486.757	299.803.900	23.985.416.232
Via Stampa	1.007.272.870	748.946	1.362.450.531	3.776.683.641	181.498.300	6.328.654.288
V.le Umbria 76	7.211.482	2.887.990	124.603.535	1.056.493.486	10.742.700	1.211.939.293
Via P. Verni 10	296.331.993	4.053.980	1.091.288.404	6.222.915.746	59.486.600	7.674.076.723
Piazza della Vetra 21	406.237.247	1.003.910	551.038.866	4.362.709.441	116.744.635	5.437.734.099
Via Visconti di Modrone	3.040.942.801	10.623.100	36.017.237.399	—	161.196.700	39.230.000.000
Via S. Vittore 7	1.085.442.664	5.531.496	1.518.787.126	8.170.070.266	104.527.500	10.884.359.052
Via Zuretti	1.990.192.512	5.215.614	2.607.504.274	5.944.751.497	129.900.200	10.677.564.097
MODENA						
Piazza Matteotti 15 - Via Canaceto	520.295.350	660.321	588.131.176	1.332.232.792	92.168.300	2.533.487.939
Piazza Mazzini	1.008.166.411	885.000	857.714.413	3.402.435.520	37.999.250	5.307.200.594
Torre C - Via Rainusso 144	6.669.643.275	51.655.442	—	—	—	16.721.298.717
MOLFETTA						
Piazza Margherita di Savoia	1.125.183.510	—	—	—	—	1.125.183.510
MONCALIERI						
Corso Roma Ang. San Giovanni Bosco	1.480.719.988	65.196.883	1.414.123.277	6.226.785.350	112.272.400	9.299.097.898
MONSELICE						
Via Garibaldi - Via Manin	360.076.861	7.687.400	359.297.799	813.717.834	40.101.000	1.580.880.894
MONTEROTONDO						
Via Salara km. 23,200	2.275.582.064	4.678.500	6.344.579.136	4.042.851.508	81.510.300	12.749.201.508
MONZA						
Via Cavallotti	1.415.820.342	19.275.752	1.927.244.892	9.968.315.339	123.641.000	13.454.295.325
Via Zanarri	379.870.587	29.699.401	513.069.251	3.180.119.523	47.463.600	4.150.222.362
NAPOLI						
Roviera di Chiaia 215	1.851.100	—	34.259.918	588.858.565	3.600.100	628.569.683
Via C. Battisti 15	89.533.662	11.432.156	923.814.414	3.591.757.573	83.871.900	4.700.409.705
Via Cacciatoli 58	833.012.345	58.316.416	7.515.380.585	1.534.932.176	69.790.654	10.011.432.176
Piazza Carità 32	276.594.670	20.514.875	1.894.071.145	4.541.919.521	129.179.400	6.862.279.611
Piazza Eritrea 3	722.807.306	722.170	958.492.812	8.305.837.813	71.268.444	10.057.128.545
Via N. Garzilli	349.481.163	1.069.949	418.124.918	1.818.870.302	45.388.200	2.632.934.532

XII LEGISLATURA - DISEGNI DI LEGGE E RELAZIONI - DOCUMENTI

Segue ALLEGATO N. 6

IMMOBILI AD USO DI TERZI	Costo storico	Spese incrementative	Rivalutazioni precedenti	Rivalutazione L. 413/91	INVIM	Valore complessivo
NAPOLI						
Via Medina 40	808.089.444	18.588.679	986.657.557	6.790.686.776	109.935.369	8.713.957.825
Corso Meridionale 51	1.201.797.983	—	1.592.243.007	6.054.772.763	62.409.153	8.911.222.906
Via Ponte di Tappia 82	814.089.403	—	1.082.583.688	3.700.949.794	99.908.075	5.697.530.960
Via Tasso 69	224.023.778	13.586.289	8.583.286.028	—	19.103.905	8.840.000.000
Piazza Trento e Trieste 48	3.986.898	—	88.966.410	537.239.708	13.546.500	643.739.516
NOLA						
Via di Circonvallazione	83.721.773	—	58.605.241	173.170.881	2.771.600	318.269.495
NOVARA						
Corso Cavour 2-4	143.604.749	12.944.630	753.975.972	4.523.187.988	76.661.000	5.510.374.339
Viale Aosta - Via Ravenna	5.746.386.130	1.401.750	4.303.787.870	—	—	10.051.575.750
Via Aosta Angolo Via Cuneo - Ed. "UVZW-ST"	8.163.001.920	8.048.850	2.965.039.230	1.566.200.101	—	12.702.290.101
NUORO						
Via Manzoni - Via S. Francesco - Via Giovanni XXIII	369.449.378	—	505.978.696	1.166.035.333	32.648.505	2.074.111.912
ORISTANO						
Via Cagliari - Viale S. Martino - Via Carducci	4.081.971.418	55.034.038	1.641.240.166	636.568.624	53.360.300	6.468.174.546
OSTIA LIDO (ROMA)						
Piazzale Magellano 10	74.822.536	14.698.463	256.997.537	589.241.163	9.307.013	945.066.712
Piazza Quarto dei Mille	3.588.010.696	172.600.734	4.532.126.167	12.414.651.971	242.140.922	20.949.530.490
Viale Stella Polare - Via Alghiera	1.980.960.347	62.952.390	2.381.167.839	5.987.088.917	127.920.375	10.540.089.868
Via Isole Capoverde - Via Tagasta	769.455.523	45.054.297	3.336.598.940	3.141.287.655	170.710.900	7.463.107.315
Via del Greco - Via Bosio	4.144.566.660	33.591.624	—	3.212.515.219	—	7.390.673.503
PADOVA						
Piazzale Europa - P.ta Concappelli	1.396.148.888	14.285.683	1.926.285.428	8.684.198.834	101.421.000	12.122.339.833
Corso del Popolo 21	1.180.390.091	17.410.795	1.615.906.138	8.091.555.958	165.151.505	11.070.414.487
Piazza Insurrezione	24.786.199	21.306.899	304.791.549	3.241.756.084	61.150.000	3.654.390.731
Via Ugo Foscolo - Via Valeri	9.437.189.072	4.165.000	—	78.555.790	—	9.539.909.862
PALERMO						
Corso V. Emanuele 188	3.403.008.607	464.100	1.999.463.594	—	86.071.000	5.489.007.301
Via Maqueda	2.044.517.962	—	293.630.499	—	3.293.000	2.341.441.461
Piazza Ungheria	1.284.605.523	285.474.108	1.334.999.764	3.238.826.322	70.767.500	6.214.673.217
Piazza V. E. Orlando	3.693.305.356	4.760.000	2.568.776.105	609.615.626	128.827.000	7.005.284.087
PARMA						
Borgo S. Biagio 2	107.546.070	466.058.702	148.414.142	1.677.887.213	38.256.000	2.438.162.127
PATERNÒ						
Via G. B. Nicolosi - Via Vacca 28	88.650.000	—	62.055.000	20.084.099	2.931.840	173.720.939
PAVIA						
Corso Battusti	251.984.961	3.586.064	337.774.979	2.006.984.027	67.103.000	2.667.433.031
Via Cavour 59	224.557.443	122.964.011	280.540.866	1.972.455.538	72.633.350	2.673.151.208
Via Palestro 20	237.358.534	8.425.200	320.881.799	—	3.125.900	569.791.433
PERUGIA						
Via Baglioni - Via Balbo	237.525.665	8.783.268	283.409.164	685.700.474	30.840.300	1.246.258.871
Piazza Italia 2	2.369.188.925	—	1.885.763.205	—	27.879.600	4.282.831.730
Via della Pescara	8.031.556.623	2.363.137	—	—	—	8.033.919.760

XII LEGISLATURA - DISEGNI DI LEGGE E RELAZIONI - DOCUMENTI

Segue ALLEGATO N. 6

IMMOBILI AD USO DI TERZI	Costo storico	Spese incrementative	Rivalutazioni precedenti	Rivalutazione L. 413/91	INVIM	Valore complessivo
PESARO Via Branca 54	143.654.850	—	193.961.001	391.441.546	26.919.200	755.976.597
PESCARA Via L'Aquila	314.872.021	37.363.492	415.054.143	1.906.003.038	35.485.499	2.708.778.193
Via Regina Elena 20	11.750.000	—	16.215.000	174.841.391	9.836.680	212.643.071
Corso Vittorio Emanuele - Corso Italia - Via Emilia 7	550.154.300	20.466.011	759.006.624	843.654.177	115.093.647	2.288.374.759
Corso Vittorio Emanuele 310-320-322	825.496.135	94.861.246	4.054.079.086	2.803.991.401	102.444.954	7.880.872.822
Via Benedetto Croce	1.226.631.808	11.700.041	858.313.965	1.033.562.088	37.984.100	3.168.192.002
PIACENZA Piazza Cavalli 18	88.593.207	16.472.350	605.470.955	3.293.806.693	63.421.700	4.067.764.905
Via Dante Alighieri	693.018.620	595.000	830.899.364	1.498.310.569	133.871.000	3.156.694.553
PISA Corso Italia 58	16.834.051	—	20.619.381	—	439.000	37.892.432
Via G. Pascoli 7	485.120.610	18.003.214	101.871.258	1.128.239.420	12.149.750	1.745.384.252
Via Gramsci 3	122.431.806	286.409	165.558.927	2.504.935.651	13.060.400	2.806.273.193
PISTOIA Via Vannucci	156.855.705	53.608.414	1.568.972.341	926.634.415	19.363.540	2.725.434.415
Via Trinci - Via degli Armeni	2.618.647.027	13.866.392	—	—	—	2.632.513.419
POMEZIA Via Roma 10	17.290.180	282.300	1.557.652.420	135.382.592	6.975.100	1.717.582.592
PONTINA Piazza Indipendenza 9-21	218.878.659	52.553.530	2.251.877.611	530.749.508	13.265.200	3.067.324.508
PORDENONE Piazza Div. Ariete 4 - Piazza del Popolo	161.141.995	63.325.974	220.922.109	1.606.759.069	21.492.200	2.073.641.347
Viale XXX Aprile - Corso Garibaldi	761.159.996	89.538.053	4.544.777.680	1.068.959.094	100.989.601	6.565.424.424
Via Mazzini - Via Oberdan	1.090.673.455	69.020.398	7.765.041.548	2.472.535.600	116.728.999	11.514.000.000
Via Mazzini - Via B.S. Antonio 1-5-9	1.261.703.884	13.740.327	6.269.868.677	75.188.112	159.499.000	7.780.000.000
Via B.S. Antonio 4 - Via Marsure	3.034.034.802	5.947.072	7.275.689.738	3.152.128.019	251.055.500	13.716.855.131
POTENZA Piazza M. Pagano 108	445.991.003	102.064.648	374.079.586	2.391.684.056	20.678.000	3.334.497.293
PRATO Via Vittorio Veneto 40-42	376.827.526	22.487.059	492.828.450	2.593.690.200	34.870.498	3.520.703.733
Viale Piave - Via Pallacorda - Via del Ceppo Vecchio 55	5.574.519.320	42.602.474	3.890.287.632	5.195.918.673	45.600.475	14.748.928.574
PREDAPPIO Via G. Matteotti 10	34.325.394	1.598.170	1.565.169.606	613.321.525	7.105.000	2.221.519.695
RAGUSA Corso Italia 88	129.420.842	111.516.090	178.598.095	—	2.180.100	421.715.127
Piazza S. Giovanni	778.334.357	6.834.700	2.735.858.343	—	6.682.800	3.527.710.200
RAVENNA Piazza Caduti della Libertà 2	722.851.579	2.894.199	3.015.837.756	1.692.947.427	30.203.725	5.464.734.686
Via Corrado Rucci 29	262.758.778	3.541.554	333.958.880	4.388.340.302	164.564.800	5.153.164.314
REGGIO CALABRIA Via Diana 6 - Via Zaleuco 17 - Corso Garibaldi 180-2-4-6-8	730.078.808	45.013.701	57.413.596	371.832.804	13.108.200	1.217.447.109
REGGIO EMILIA Via Battaglion Toscano 1	120.579.480	6.412.910	156.672.435	1.299.038.089	26.191.800	1.608.894.714

XII LEGISLATURA - DISEGNI DI LEGGE E RELAZIONI - DOCUMENTI

Segue ALLEGATO N. 6

IMMOBILI AD USO DI TERZI	Costo storico	Spese incrementative	Rivalutazioni precedenti	Rivalutazione L. 413/91	INVM	Valore complessivo
REGGIO EMILIA Via Campanini - Via Emilia	432.676.760	856.800	749.526.186	—	12.227.875	1.195.287.621
RENDE Via Silvio Pellico	1.061.234.017	1.386.350	4.673.034.743	—	39.531.240	5.775.186.350
RIETI Via Tancredi	549.991.736	—	693.652.785	815.725.254	69.576.200	2.128.745.975
ROMA						
Via Acaia 50	48.594.541	33.127.162	5.397.380.713	4.781.646.347	65.569.600	10.326.318.363
Via Adda 99	36.300.103	6.424.000	100.450.305	1.315.990.782	19.469.097	1.478.634.287
Via Aosta 60-62	63.024.060	140.025.437	1.575.671.451	753.538.356	17.587.500	2.549.846.804
Via Appia Nuova 995	36.506.304	5.301.008	786.309.164	355.053.356	22.206.050	1.205.375.882
Via Arno - Via Ombrore	1.308.246.183	60.945.650	1.748.666.613	6.512.096.313	111.247.500	9.741.202.259
Largo Artigiani 6 - Via Stradivari 7-21	581.847.490	3.674.040	13.106.947.907	2.122.110.784	110.106.700	15.924.686.921
Via Barberini 86	87.425.080	16.218.101	1.212.076.212	33.741.711.540	173.203.700	15.230.634.633
Piazza Barberini 12-14	1.200.407.396	15.008.180	1.876.956.543	11.583.133.400	412.657.200	15.088.162.719
Via Basento 53-55-57	112.470.895	10.542.600	308.778.657	5.013.210.012	50.838.900	5.495.841.064
Piazzale Belle Arti 6-8 - Via Flaminia 169	137.471.959	399.096.886	452.466.798	8.275.486.543	149.968.588	9.414.490.774
Via Bettolo 22	77.378.580	47.846.115	241.912.761	3.977.948.701	37.548.890	4.382.633.047
Via Bissolati 23 - Via Umbra 1 - Via Sallustiana 31 - Via S.N. da Tolentino	2.574.577.381	522.714.266	2.393.285.311	3.593.712.838	44.186.000	9.128.475.796
Via Badoero 67 - Via Caffaro	3.823.053.087	28.199.970	4.292.494.304	15.374.234.709	351.331.300	23.909.313.370
Via Bruno Buozzi 19	195.854.150	194.696.755	347.686.608	10.774.471.943	192.806.848	12.205.516.304
Via Capo d'Africa 50	19.235.013	2.031.600	26.544.320	176.538.121	3.514.800	227.863.856
Via Capo d'Africa 52-54	374.140.827	25.112.569	449.173.210	—	31.552.700	879.979.306
Via delle Cave 45	82.261.310	986.940	1.347.122.523	1.302.959.592	20.784.000	2.754.114.363
Via F. Cividini 83-105	477.731.717	21.591.744	591.121.309	6.759.693.022	161.596.635	8.011.734.427
Via F. Coletti 29-35	901.548.164	25.318.159	1.167.239.212	13.096.825.517	148.032.300	15.338.961.352
Via Bandini - Piazza Carli	558.846.374	14.486.040	733.582.140	7.369.558.427	158.135.440	8.834.608.421
Via Coletti 39	339.676.683	10.562.340	429.128.210	3.913.715.650	77.248.200	4.770.331.083
Via V. Colonna 11 - Via Cavallini 12	149.763.512	42.518.377	918.744.343	9.508.239.277	133.995.100	10.753.260.609
Via della Conciliazione 5-7	164.820.184	67.300.450	1.562.000.361	8.948.233.799	217.035.000	10.959.389.794
Via della Civiltà Romana - Via Letteratura	748.827.961	13.526.210	1.032.709.725	15.306.213.472	197.476.000	17.298.753.368
Piazzale dell'Industria	1.207.929.676	1.508.800	1.632.019.353	27.641.042.789	247.973.200	30.729.573.818
P.le Congressi - Piazzale Kennedy 20	1.165.242.528	—	2.495.924.252	11.192.927.683	242.287.500	15.096.381.963
Via Cristoforo Colombo - Circonvallazione Ostiense - Via Semera	5.219.920.176	66.582.145	7.048.609.516	21.746.172.768	531.548.650	34.612.833.255
Via delle Convertite 5	72.024.032	26.012.050	246.989.089	5.352.881.581	68.767.465	5.766.674.217
Vicolo Sciarra 61 - Via Umiltà 46	261.953.683	21.140.655	169.880.319	—	58.228.813	511.203.472
Via P. Cossa 13	23.368.034	38.242.997	303.900.559	4.375.926.813	56.289.500	4.797.727.903
Via Due Macelli 23	603.090.108	7.557.500	817.052.496	8.358.424.971	135.505.000	9.921.630.075
Via Einstein 13-31	188.085.195	14.084.298	2.200.980.848	242.946.851	29.100.044	2.675.197.236
Piazza dell'Emporio 16	121.527.219	37.163.075	796.334.471	11.065.992.109	107.656.000	12.128.672.874
Viale Etiopia 15 - Via Adua - Via Endera	119.783.342	1.309.600	380.199.612	1.915.094.615	47.835.500	2.464.222.669
Via Festo Avieno 240	370.036.606	12.974.390	451.867.061	2.318.058.847	47.510.800	3.200.447.704
Via Gela 67	51.956.945	8.353.811	3.467.338.067	—	13.651.176	3.541.299.999
Viale Gorizia 41-43-45	114.260.681	64.426.630	414.804.631	3.418.731.835	99.614.310	4.111.838.087
Via A. Govoni 24-43	1.342.534.365	8.442.692	1.780.472.971	10.869.653.528	252.121.000	14.253.224.556

XII LEGISLATURA - DISEGNI DI LEGGE E RELAZIONI - DOCUMENTI

Segue ALLEGATO N. 6

IMMOBILI AD USO DI TERZI	Costo storico	Spese incrementative	Rivalutazioni precedenti	Rivalutazione L. 413/91	INVIM	Valore complessivo
ROMA						
Via G. Gozzi 29-41	125.616.332	4.245.536	2.951.467.521	2.070.743.912	41.285.020	5.174.358.321
Via Gregoriana 41	253.466.366	1.593.000	436.299.721	2.920.799.254	82.305.700	3.694.464.041
Via Gregorio VII 416-426	796.586.052	21.980.936	1.030.457.108	7.621.496.878	179.230.400	9.649.751.374
Via F. Onoraldi 122-140 - Via Odense Di Gubbio	15.208.557	673.175	273.984.285	42.878.035	3.025.125	335.769.177
Via S. Gherardi 32-44	746.889.585	57.160.461	874.330.913	2.979.753.371	275.435.700	4.933.570.030
Via Leopardi 24-22	56.398.700	57.438.696	112.737.665	919.961.638	14.825.895	1.161.362.594
Largo Leopardi 12	2.169.324.076	15.061.164	1.510.087.463	4.954.491.774	76.395.000	8.725.359.477
Viale Leop. 29-33	2.471.668.870	17.304.517	3.375.886.567	10.128.343.916	256.208.320	16.249.412.190
Viale Leop. 43-47	637.004.631	18.274.803	867.704.286	2.472.249.765	93.830.300	4.089.063.785
Via Lorenzo il Magnifico 122	113.865.476	31.256.409	132.138.578	2.073.916.723	39.156.530	2.390.333.716
Lungotevere delle Armi 18 - Via Ciro Menotti	1.008.141.706	33.988.610	858.953.917	1.355.664.841	53.305.750	3.308.056.824
Via Marangoni 1	125.348.427	9.769.120	156.396.195	2.546.791.616	35.954.400	2.874.259.758
Via Marangoni 12	100.892.400	26.794.480	124.313.269	1.849.536.040	30.704.350	2.132.240.539
Via Marangoni 7	59.660.522	22.155.340	72.652.207	891.910.959	14.976.800	1.061.355.828
Via Marco Rutilio	2.137.166.580	6.573.710	2.555.317.998	13.908.184.812	631.844.200	19.259.087.500
Via Mascagni 190-200	791.894.907	38.346.074	1.021.925.537	9.985.540.987	211.653.100	12.049.360.805
Via Miami 75	65.998.235	31.874.609	52.022.503	1.000.133.709	18.128.479	1.168.157.535
Viale Milizie 94-96 - Via Mompiani 7	87.259.267	18.198.900	316.928.535	5.126.837.345	44.866.900	5.594.090.947
Viale Milizie 108 - Viale Angelico 5	116.581.794	16.127.880	234.520.193	4.914.387.547	40.556.450	5.322.173.864
Via dei Mille 23	14.730.843	—	89.970.545	1.955.021.967	44.908.171	2.104.531.526
Piazza della Minerva 69	13.280.747.877	16.546.988.875	363.982.511	—	149.285.030	30.341.002.295
Via Montesanto 14	35.532.900	65.993.748	235.130.286	2.983.822.380	36.623.800	3.357.103.114
Via Nazionale 200	876.538.773	5.604.855	1.191.138.166	4.113.975.915	98.454.000	6.285.711.709
Via Nizza 142	690.217.520	374.968.000	912.925.920	5.812.448.153	159.387.500	7.609.947.095
Via Ostiense 71-73	482.257.131	70.756.911	7.726.004.528	4.955.368.476	111.705.030	13.326.092.076
Via Palestro 81	1.926.856.066	65.031.771	2.654.329.193	15.748.747.444	215.334.900	18.610.299.374
Via Pallacorda 7	59.515.694	2.859.570	81.743.687	2.074.253.670	33.650.350	2.252.003.471
Via Panisperna 230	1.112.884.641	74.375.788	28.360.723	1.488.513.016	27.107.000	2.731.242.568
Via Papina - Via Comino - Via Collana	17.990.291	—	23.741.193	144.961.085	1.717.858	188.410.427
Via Pescara 2 - Via S. Remo 7	506.587.474	219.260.662	1.743.524.435	25.443.045.353	239.381.420	28.151.799.344
Via Giannelli 3	78.793.732	3.888.700	1.446.670.292	1.154.657.439	24.044.700	2.708.054.863
Via Pianciani 26 - Viale Manzoni	2.574.112.579	150.453.061	3.530.917.827	16.141.919.021	320.528.210	22.717.930.698
Via N. Piccinini 19	141.862.966	6.875.281	165.151.319	3.123.925.429	42.983.800	3.480.798.795
Via Po 14	39.323.031	35.184.828	742.842.631	8.996.538.072	136.308.650	9.950.197.212
Via Po 33-35-37-39	159.845.403	103.324.896	639.568.853	9.690.664.424	161.581.923	10.754.985.499
Via Po 58-72	99.331.089	32.421.150	552.811.477	5.855.741.777	82.941.600	6.603.247.093
Via Po 116-134-152	171.551.361	83.145.187	498.506.903	7.326.049.252	115.288.669	8.194.541.372
Via Poggio Molano 32	136.107.545	38.023.605	157.613.782	3.490.210.428	43.059.625	3.865.014.985
Via Marco Polo 87-91	119.222.442	20.109.780	1.260.608.372	1.742.443.588	35.048.380	3.175.432.662
Via Pustano 9	142.032.209	29.432.099	165.383.661	3.542.626.159	41.083.750	3.920.557.878
Via IV Novembre 114	159.041.803	32.115.318	789.800.512	5.249.182.062	103.512.490	6.333.652.185
Viale Regina Margherita 279 - Via Morgagni 30E - Piazza Sassari	5.563.376.087	251.810.636	7.586.813.942	21.133.719.732	437.714.500	34.973.434.897
Via Riboty 10	41.643.055	13.420.660	188.393.552	2.777.921.830	27.195.000	3.048.574.397
Corso Rinascimento 24-36 - Piazza S. Andrea della Valle	67.770.814	52.061.945	640.357.483	6.628.343.758	197.380.041	7.585.594.041
Corso Rinascimento 11-19	90.819.062	15.345.912	654.252.455	6.877.925.681	92.491.900	7.710.875.005

XII LEGISLATURA - DISEGNI DI LEGGE E RELAZIONI - DOCUMENTI

Segue ALLEGATO N. 6

IMMOBILI AD USO DI TERZI	Costo storico	Spese incrementative	Rivalutazioni precedenti	Rivalutazione L. 413/91	INVM	Valore complessivo
ROMA						
Piazza Navona 49 - Tor Sanguigna 13	56.555.138	50.854.260	498.304.583	—	77.137.182	682.851.163
Piazza S. Apollinare 33	2.997.251	7.885.238	137.599.358	1.096.217.600	17.697.744	1.262.397.191
Via Rubicone - Via Garigliano 57	980.581.200	104.374.401	1.340.550.049	7.671.832.685	135.146.610	10.232.484.945
Via Sardegna - Via Campania	2.640.122.455	238.242.129	2.997.616.392	7.172.207.985	189.787.500	13.237.976.461
Via Sabotino 22 - Via De Calboli 44-54	105.134.674	118.805.825	615.618.424	7.171.403.305	77.857.500	8.086.819.728
Via Sacconi	834.042.607	212.017.738	1.336.036.207	18.825.061.229	207.285.900	21.414.443.681
Via Saint Bon 18 -						
Via Benzolo 36-52 - Viale Milizie 114	90.197.810	3.108.200	514.599.099	7.281.056.860	184.556.987	8.073.518.956
Via Salaria 128	29.759.729	2.246.244	125.789.595	1.177.326.554	23.047.500	1.358.169.622
Via Sallustiana 53 - Via Lucullo	480.467.979	1.070.260	643.455.339	2.149.455.279	98.846.160	3.373.295.017
Via Santa Croce in Gerusalemme 63	363.839.760	218.300	499.064.446	—	56.957.500	920.080.006
Via S. Anselmo 38-42	180.532.433	6.686.894	208.320.883	4.060.002.094	39.023.650	4.494.565.954
Via S. Efemia 11	1.355.175.780	5.640.780	986.846.991	1.791.232.411	63.538.500	4.202.434.462
Via in Selci - Via Sette Sale I e I	6.717.920.902	39.331.444	275.654.980	—	10.125.000	7.043.032.326
Via del Serafico 149-185	9.613.055.695	104.853.514	6.572.805.690	5.658.282.444	232.090.200	22.181.087.543
Via del Serafico 200 - Via Tintoretto	21.627.734.032	19.237.584	14.155.654.192	13.764.981.850	742.928.500	50.310.536.158
Via Sicilia - Via Puglie	1.301.532.375	35.600.249	1.782.129.262	6.190.836.568	86.237.880	9.396.336.334
V. Stablio Ortato - Via dei Salesiani 49	658.173.352	9.606.342	20.460.028.006	3.139.306.499	112.656.750	24.379.770.949
Via Sardegna 149	78.211.360	—	156.557.267	69.098.045	35.221.372	339.088.044
Via Scure 6 - Via Trpolitana 182	222.070.690	48.818.935	253.197.332	4.712.060.182	74.675.900	5.310.823.039
Via della Scrofa 14	99.179.934	6.615.370	105.883.393	2.023.532.146	75.938.290	2.311.149.133
Via Quintino Sella 67-69	158.988.870	4.559.815	163.861.000	925.496.276	64.100.600	1.317.006.561
Via Sirte 52	126.066.770	13.583.535	156.602.929	3.261.060.519	41.353.200	3.598.666.953
Viale Somalia 45 - Via Vivaldi - Via Leoncavallo 3	626.715.317	25.704.504	695.902.859	6.554.200.340	203.038.573	8.105.561.593
Via Stazione Tuscolana 114-116	166.263.619	20.692.756	184.763.897	2.440.636.240	52.024.900	2.864.381.412
Via Tacconi - Piazza L. Cerva 42	15.325.199.895	19.187.950	1.530.493.907	4.434.879.765	225.000.000	21.534.761.517
Via Taranto 95	480.502.979	91.641.948	1.595.324.309	19.802.939.689	226.231.170	22.196.640.095
Via Tevere 50 - Via Aniene 23	1.200.233.775	1.215.276	1.628.417.126	2.897.963.605	131.332.100	5.859.161.882
Via Tintoretto - Via Baldovietti	4.952.045.927	42.284.229	3.278.278.303	7.285.849.909	158.688.600	15.717.146.968
Via Tiburtina km. 11,800	951.238.580	86.846.200	663.296.494	440.975.221	91.340.500	2.233.696.995
Via Tomacelli 146	70.048.476	3.842.570	569.311.315	7.946.482.693	129.097.500	8.718.782.554
Viale Trastevere 247 - Via Pascarella	936.501.470	19.231.370	1.205.631.549	10.424.936.154	199.784.800	12.786.085.343
Via Tre Madonne 14-16-18	108.436.689	163.032.808	634.137.933	7.234.958.124	77.512.100	8.218.057.654
Lre Armi 44 (Galleggiante)	114.512.426	167.843.987	—	—	—	282.356.413
Via Chianesi - Via Cortese	20.068.732.501	331.555.546	—	545.547.995	—	20.945.836.042
Corso Trieste 140	18.538.200	13.417.845	257.990.653	2.856.114.934	47.753.058	3.193.814.690
Via Troncale 7130 - Via Sangemini 42	1.266.654.643	93.833.968	1.716.755.922	8.595.677.748	219.267.300	11.892.189.583
Via Trpolitana 195	490.441.274	17.102.970	9.119.054.833	5.528.000.179	146.904.800	15.901.504.056
Via Trpolitana 211	692.084.725	23.984.669	14.199.470.367	6.364.450.413	237.052.420	21.517.042.594
Via del Tritone 61	2.837.398.664	122.240.422	3.045.734.591	23.836.202.343	459.450.700	30.301.026.720
Via del Tritone 46	71.064.125	36.823.549	759.056.028	4.458.643.565	95.973.233	5.421.560.500
Via del Tritone 53	192.017.095	22.828.356	258.483.079	2.657.652.233	61.250.100	3.192.230.863
Via del Tritone 142	139.485.400	29.530.040	815.659.724	7.230.972.060	128.679.445	8.344.326.669
Via del Tritone 181 - Via dei Maroniti	83.843.527	1.707.725	651.372.246	5.428.459.097	72.772.063	6.238.154.658
Via Palmiro Togliatti 75-93 - Circonvallazione Subaugusta	153.673.859	22.767.270	116.442.286	3.172.325.780	51.619.200	3.471.293.855
Piazzale San Giovanni Bosco 51 - Via Nobiliore - Via Bonfante 59	646.081.392	10.775.673	861.236.293	5.030.287.768	102.071.100	6.650.452.226
Piazza Decemviri - Via Chiovena 20	922.970.722	27.336.245	1.179.011.226	6.185.702.281	225.681.200	8.540.701.674

XII LEGISLATURA - DISEGNI DI LEGGE E RELAZIONI - DOCUMENTI

Segue ALLEGATO N. 6

IMMOBILI AD USO DI TERZI	Costo storico	Spese incrementative	Rivalutazioni precedenti	Rivalutazione L. 413/91	INVM	Valore complessivo
ROMA						
Tuscolano - Lott. C-P	4.875.257.423	89.079.557	5.969.985.503	29.745.749.423	524.842.500	41.204.914.406
Via dei Salesiani 43	816.981.828	10.704.648	643.006.589	2.295.032.127	55.230.000	3.820.955.192
Via Sallustiana 29	102.774.036	44.489.439	119.412.320	3.923.433.257	50.829.539	4.240.938.591
Via G.B. Valente 67-69	954.429.565	142.768.362	23.595.160.970	—	149.704.855	24.842.063.752
Via Val D'Ossola 86 - Via Valsassina 49 - Via delle Viole	462.690.131	36.017.021	589.137.121	5.285.377.077	76.918.234	6.450.139.584
Via XX Settembre 5	132.380.363	104.705.794	613.451.759	6.044.327.256	82.837.100	6.977.702.272
Via XXI Aprile 5	423.205.011	5.207.298	572.460.875	2.660.871.655	51.836.700	3.713.581.539
Via A. Venturi 19 - Via Tommasini	311.131.996	71.110.446	387.633.992	5.207.824.113	92.341.793	6.070.042.340
Torrespaccata - Cinecittà Est I - Via Ciamarra	10.097.641.360	42.122.018	—	4.333.276.400	—	14.473.039.778
Torrespaccata - Cinecittà Est II - Via Marchisio - Via Ciamarra	11.706.576.585	29.897.947	—	1.670.923.664	—	13.407.398.196
Via Venturi 24	223.436.591	78.196.869	258.640.441	3.581.081.664	51.342.200	4.192.697.765
Via Vescia 30	156.522.532	2.076.532	2.154.729.081	1.742.875.645	26.055.880	4.082.259.670
Via V. Veneto 89	56.384.167	208.850	1.891.017.232	19.451.355.374	342.401.900	21.741.367.523
Via V. Veneto 96	631.602.220	22.991.955	792.982.929	7.709.932.312	203.531.700	9.361.041.116
Cinecittà Est - II Ligustro - Via Rizzani	14.304.618.604	46.938.817	—	1.580.628.093	—	15.932.185.514
Via V. Colonna 39	14.682.784.932	60.561.915	—	—	—	14.743.346.847
Via La Spezia 139	3.035.842.342	9.040.040	—	2.559.164.642	—	5.604.047.024
Via Longoni 69	20.445.620.320	116.852.150	—	—	—	20.562.472.470
Via della Camilluccia 701-703	7.993.160.740	448.505.445	—	—	—	8.441.666.185
Via dell'Umiltà	65.115.000.000	—	—	—	—	65.115.000.000
ROVERETO						
Corso Rosmini 80/A	133.558.644	1.711.500	177.596.624	936.562.772	27.935.400	1.277.364.940
ROVIGO						
Corso del Popolo 161	290.260.444	466.100	412.508.820	2.394.621.037	56.046.000	3.153.902.401
SANREMO						
Corso Garibaldi 133	22.503.063	—	31.054.226	284.054.456	1.785.750	339.397.495
SALERNO						
Corso V. Emanuele	963.131.984	34.497.638	1.325.538.130	10.005.615.533	122.675.990	12.451.459.275
S. DONÀ DI PIAVE						
Piazza Trevisan	98.909.459	—	136.495.052	270.861.150	7.525.700	513.791.361
Piazza Trevisan - Ang. Corso Trentin	73.165.584	—	51.215.908	103.323.208	3.412.500	231.117.200
Via Giorgione Ed. C1-C2-D	3.563.350.960	595.000	1.604.399.040	—	—	5.168.345.000
Via Giorgione Ed. A	1.616.535.007	—	832.464.993	—	—	2.449.000.000
S. GIULIANO MILANESE						
Località Follazza - Via Emilia f. e II	56.478.474.867	203.940.415	—	—	—	56.682.415.282
S. SEVERO						
Via Minuzzano	259.577.803	424.800	122.143.016	98.785.588	8.051.000	488.982.207
SASSARI						
Viale Umberto	764.033.692	324.313.226	1.011.608.642	3.008.080.987	42.942.600	5.150.979.147
SAVONA						
Via Piave	516.148.183	865.368	710.900.352	2.458.340.522	53.615.000	3.739.869.425
SESTO FIORENTINO						
Via Tevere	3.844.856.840	94.770.062	—	847.238.466	—	4.786.865.368

XII LEGISLATURA - DISEGNI DI LEGGE E RELAZIONI DOCUMENTI

Segue ALLEGATO N. 6

IMMOBILI AD USO DI TERZI	Costo storico	Spese incrementative	Rivalutazioni precedenti	Rivalutazione L. 413/91	INVM	Valore complessivo
SIENA Via Montani 63 - Via del Cavalluzzo	204.146.116	32.920.398	249.501.053	—	2.993.520	489.561.087
SIRACUSA Via Arsenale Corso Matteotti 37-45	1.809.311.899 18.414.876	41.749.224 20.291.405	2.197.087.213 2.707.087.279	3.817.941.318 714.855.962	121.589.700 44.980.500	7.987.679.354 3.505.630.022
TARANTO Via Anfiteatro 37	550.971.954	18.883.450	760.341.295	2.564.100.994	39.513.250	3.933.810.923
TERNI Via Avogadro 2-4 - Viale Fondena - Via Torricelli Via Prima Q Italia 36 - Via Mentana Piazza Europa 19 - Piazza del Popolo	395.840.231 840.663.108 1.807.103.112	27.358.722 — 2.948.261	545.674.375 588.465.575 941.835.012	2.684.009.295 — 65.749.043	67.630.500 43.346.050 50.011.600	3.720.513.123 1.472.476.733 2.867.647.028
TORINO Via Lagrange 7 Via Manzoni - Via Boucheron 4 Via Magenta 12 Via P. Micca 15 Via Milano 12 - Via Torquato Tasso 1 Via dei Mille - Via Dora Via Principe D'Acqua 20 Via Roma 101 - Via M. Vittoria I Via Sacchi 40-42 Via Servais 125	1.072.407.903 546.452.049 1.501.251.525 56.297.484 1.530.226.456 652.660.291 55.975.970 659.652.139 146.919.520 27.217.395.535	5.191.757 4.741.602 479.400 2.918.475 13.104.243 8.736.888 6.697.502 149.575.181 9.812.832 180.001.122	1.228.569.541 743.743.544 1.772.862.572 306.270.225 2.103.990.162 896.014.516 156.712.630 1.861.534.913 405.470.391 —	5.105.389.504 2.986.719.784 1.815.140.731 2.128.481.930 1.730.806.522 2.317.940.747 1.628.851.979 10.528.867.327 3.552.558.690 3.680.768.484	415.932.451 46.066.810 115.682.500 95.892.500 64.908.100 77.139.719 21.008.500 550.415.550 37.761.000 —	8.827.491.156 4.327.723.789 5.005.416.528 2.589.854.614 5.443.035.483 3.952.492.161 1.869.249.581 13.750.045.110 4.152.522.453 31.072.169.141
TORRE DEL GRECO Via Vittorio Veneto 15-17-19	1.846.545.575	8.071.249	—	—	—	1.854.416.824
TORTONA Via Emilia	734.986.260	119.316.459	938.643.803	1.254.375.650	57.148.400	3.204.470.572
TRAPANI Corso Garibaldi 31	254.896.760	3.783.600	351.757.528	1.173.672.758	34.541.700	1.818.652.346
TRENTO Via Galilei 7-17-27	207.859.321	15.039.828	256.958.300	2.812.001.361	49.532.750	3.341.391.560
TRESIGALLO Piazza della Repubblica 32	8.084.825	—	997.239.295	89.581.123	10.525.880	1.105.431.123
TREVIGLIO Piazza Cameroni - Ang. Piazza Diaz	1.434.560.151	4.013.115	—	—	—	1.438.573.276
TREVISO Largo Porta Annunziata 23	155.581.794	1.576.750	183.033.816	1.338.239.239	23.213.400	1.701.644.999
TREZZO SULL'ADDA Via Lombardia	17.343.217.267	5.053.872.785	1.982.761.346	4.035.712.832	112.883.400	28.528.447.630
TRIESTE Via Cesare Battisti 31 Via Combi Via Coronzo 19	12.891.726 268.569.984 6.482.200	— 12.942.366 8.238.760	69.722.262 361.575.338 81.070.704	977.207.539 1.626.178.619 1.050.613.165	12.993.750 27.915.240 18.126.400	1.072.815.277 2.297.181.547 1.164.531.229

XII LEGISLATURA - DISEGNI DI LEGGE E RELAZIONI - DOCUMENTI

Segue ALLEGATO N. 6

IMMOBILI AD USO DI TERZI	Costo storico	Spese incrementative	Rivalutazioni precedenti	Rivalutazione L. 413/91	INVM	Valore complessivo
TRIESTE						
Via Coronco 21	34.352.135	39.406.343	164.466.509	3.049.521.893	29.908.200	3.317.655.080
Via Galilei 9	24.265.770	4.593.400	2.568.758.580	744.125.247	14.096.250	3.355.839.247
Piazza Dalmazza 3 - Via Carducci	317.960.566	8.284.485	355.636.774	4.126.024.517	16.518.800	4.824.425.142
Via Edmondo De Amicis 3-17	3.185.634	—	1.835.651.866	66.348.827	8.662.500	1.963.848.827
Riva Grumula 10	18.717.110	12.449.387	66.331.624	1.338.080.604	13.240.980	1.448.919.705
Via Merc. Vecchio 1 - Via Cadorna 3	130.005.688	21.963.750	243.132.454	3.179.259.279	200.323.300	3.774.684.471
Riva Mandracchie	6.157.673.315	84.800.530	4.477.576.174	2.747.074.335	—	13.467.124.354
Via F. Rismondi 1	15.336.598	1.904.833	2.267.513.569	520.763.215	13.545.000	2.919.063.215
Via F. Spiridione	40.525.285	25.054.828	101.696.853	1.427.436.011	9.912.000	1.604.024.977
Via Slataper	1.596.587.222	371.340	—	—	—	1.596.958.562
Via San Francesco	1.552.658.016	4.815.640	989.242.644	—	—	2.546.716.300
TUNISI						
Rue Pierre De Coubertain	8.040.311	—	212.506.436	58.654.039	—	279.200.786
UDINE						
Via Cavour 16	9.980.145	114.240	3.153.591.615	601.612.504	19.464.000	3.784.762.504
Via S. Daniele	858.365.664	4.757.795	8.063.237.241	1.001.126.466	13.639.500	10.048.126.466
Via N. Saurò - Via XX Settembre	1.068.124.760	3.714.900	322.016.612	1.288.826.673	33.101.000	2.715.783.345
Via Vittorio Veneto 44	276.773.642	2.547.300	1.112.145.858	158.256.504	22.633.200	1.572.556.504
VARESE						
Via Casola	7.633.861.465	23.726.418	2.444.368.063	764.694.007	65.292.700	10.931.942.633
Via Valgamma - Via Canova	399.391.141	7.149.100	2.934.442.659	216.816.882	59.017.100	3.636.816.882
VEDANO AL LAMBRO						
Via Cesare Battisti	1.594.673.956	193.458.122	1.783.371.823	2.702.946.921	171.958.000	6.356.438.822
VELLETRI						
Viale Regina Margherita	84.844.927	3.373.015	1.112.352.560	204.048.855	4.050.000	1.408.669.355
Piazza XX Settembre	136.425.953	6.857.171	1.058.528.576	49.993.119	10.713.300	1.264.518.119
VENEZIA						
Calle Goldoni 4489	123.209.739	—	359.123.347	616.235.404	52.649.288	1.150.218.428
Via XX Marzo 2091	64.303.465	2.458.600	126.900.909	2.002.707.939	23.779.005	2.220.149.918
Via Lepanto 24	323.431.358	5.264.679	2.086.101.351	3.609.751.336	70.000.839	6.094.550.067
VERBANIA INTRA						
Piazza San Vittore	1.164.947.835	—	—	—	—	1.164.947.835
VERCELLI						
Via Vittorio Veneto	28.593.985	166.458.129	377.192.661	2.845.944.605	61.360.550	3.479.849.930
VERONA						
Viale Chiodo	317.875.104	6.999.301	377.156.539	1.360.721.148	20.005.000	2.082.757.092
Via dei Leoncini 18	162.028.907	3.763.641	221.160.607	1.431.562.652	47.988.500	1.866.444.307
Piazza R. Simon. 14	459.354.134	71.131.338	623.374.863	3.337.429.021	99.281.349	6.532.220.705
Corso Porta Nuova 11	77.423.700	40.040.377	643.075.959	6.236.453.145	77.679.000	7.079.672.181
Via Roma 12	572.239.824	3.661.836	787.626.426	1.560.361.360	71.510.755	2.993.406.231
VIAREGGIO						
Via IV Novembre - Angelo Via Machiavelli	1.874.857.500	31.616.000	—	—	—	1.906.473.500
VICENZA						
Contra della Misericordia	1.068.466.835	3.236.682	8.651.310.553	1.586.618.147	117.985.930	11.429.618.147
Viale Milano 14	466.299.844	2.021.977	442.426.558	3.095.496.209	39.980.400	4.046.226.248

XII LEGISLATURA - DISEGNI DI LEGGE E RELAZIONI - DOCUMENTI

Segue ALLEGATO N. 6

IMMOBILI AD USO DI TERZI	Costo storico	Spese incrementative	Rivalutazioni precedenti	Rivalutazione L. 413/91	INVIM	Valore complessivo
VIGEVANO Via C. Decembrio 20	349.207.707	20.957.096	477.016.386	1.327.542.063	37.101.000	2.211.824.252
VITERBO Via Cassia Cimina - Via L. Settembrini 1	378.226.551	6.864.500	2.842.819.349	437.152.565	54.059.100	3.719.122.065
	78.139.389	1.741.550	370.775.757	2.804.292.664	100.394.100	3.355.341.460
VITTORIO VENETO Piazza Trento e Trieste	371.051.111	476.000	3.347.982.089	639.953.552	25.540.800	4.385.003.552
VOGHERA Via Emilia 58	349.206.531	87.800.723	382.681.683	—	11.365.275	831.054.212
TOTALI	859.817.159.570	48.402.282.115	976.171.471.842	1.915.534.578.008	45.966.205.381	3.845.891.703.416
TENUTE AGRICOLE	—	—	—	—	—	—
TERRENI						
LATINA Via Saffi	17.055.050	—	16.895.769	—	—	33.950.819
RIMINI Piazza Arco di Augusto	15.791.701	—	21.792.546	39.629.436	127.500	77.341.183
ROMA Acquatrasera	50.896.375	—	291.834.675	4.937.903.172	239.102.200	5.519.736.422
	(21.750.565)	—	21.750.566	—	—	1
	(2.238.677)	—	2.238.678	—	—	1
	1	—	—	—	—	1
	39.298.104	—	73.885.296	151.152.318	1.022.700	265.338.418
	1.799.962.955	—	719.618.693	1.064.807.428	32.149.100	3.616.538.176
TIRRENIA	371.602	—	9.671.749	—	2.340.750	12.384.101
TREZZO SULL'ADDA Via Lombardia	361.755.380	23.441.700	—	—	—	385.197.080
VENEZIA - MESTRE	33.650.578	—	13.441.411	—	753.250	47.845.239
TOTALI	2.294.792.504	23.441.700	1.171.129.383	6.193.472.354	275.495.500	9.958.331.441
ALTRI IMMOBILI	—	—	—	—	—	—
TOTALI GENERALI	908.349.169.890	55.073.427.818	984.990.564.203	1.951.200.182.954	46.241.701.381	3.945.855.846.246

XII LEGISLATURA - DISEGNI DI LEGGE E RELAZIONI DOCUMENTI

ALLEGATO N. 7

VALORI MOBILIARI

1) TITOLI A REDDITO FISSO IN LIRE ITALIANE ED IN VALUTA ESTERA (*)

STATO PATRIMONIALE - ESERCIZIO 1991

Titoli a reddito fisso in lire italiane

A) EMESSI DALLO STATO E DA ENTI PUBBLICI

CATEGORIE TITOLI	ABI	DENOMINAZIONE DEL TITOLO	VALORI NOMINALI COMPLESSIVI	VALORI DI BILANCIO COMPLESSIVI	CORSO
9	—	IMI 10% SE 1.7.76-96	1.781.100.000	1.443.581.550	81,05000
9	—	IMI 10% SF 1.8.76-96	979.600.000	793.965.800	81,05000
9	—	ENEL MF 1979-2027 (79/2009) (Ril. 12,50%)	259.400.000.000	259.400.000.000	100,00000
9	—	ENEL MF 1979-2027 (79/2009) (Ril. 6,25%)	37.000.000.000	37.000.000.000	100,00000
9	—	ENEL MF 1979-2027 (79/2009) (ESENTI)	224.000.000.000	224.000.000.000	100,00000
9	A9000	CARIPO CRED. FOND. 7% SS. ANIA 1/7/79-2014	5.422.927.500	5.422.927.500	100,00000
9	A9000	CARIPO CRED. FOND. 7% SS. ANIA 1/1/80-2015	3.085.986.200	3.085.986.200	100,00000
9	A9000	CARIPO CRED. FOND. 7% SS. ANIA 1/1/81-2016	4.182.212.400	4.182.212.400	100,00000
9	A9000	CARIPO CRED. FOND. 7% SS. ANIA 1/1/82-2017	6.368.632.000	6.368.632.000	100,00000
9	A9000	CARIPO CRED. FOND. 7% SS. ANIA 1/7/82-2017	2.140.220.900	2.140.220.900	100,00000
9	A9000	CARIPO CRED. FOND. 7% SS. ANIA 1/1/83-2018	2.154.746.000	2.154.746.000	100,00000
9	A9000	CARIPO CRED. FOND. 7% SS. ANIA 1/1/85-2020	2.102.372.800	2.102.372.800	100,00000
9	A9000	CARIPO CRED. FOND. 7% SS. ANIA 1/7/85-2020	2.102.372.800	2.102.372.800	100,00000
9	A9000	CARIPO CRED. FOND. 7% SS. ANIA 1/7/79-2014	3.203.011.500	3.203.011.500	100,00000
9	A7000	IST. BANC. S. PAOLO TORINO 7% ANIA 1/1/79-2014	5.422.927.800	5.422.927.800	100,00000
9	A7000	IST. BANC. S. PAOLO TORINO 7% ANIA 1/1/80-2015	3.085.986.400	3.085.986.400	100,00000
9	A7000	IST. BANC. S. PAOLO TORINO 7% ANIA 1/1/81-2016	4.182.212.400	4.182.212.400	100,00000
9	A7000	IST. BANC. S. PAOLO TORINO 7% ANIA 1/1/82-2017	6.368.632.500	6.368.632.500	100,00000
9	A7000	IST. BANC. S. PAOLO TORINO 7% ANIA 1/7/82-2017	2.140.220.900	2.140.220.900	100,00000
9	A7000	IST. BANC. S. PAOLO TORINO 7% ANIA 1/1/83-2018	2.154.746.000	2.154.746.000	100,00000
9	A7000	IST. BANC. S. PAOLO TORINO 7% ANIA 1/1/85-2020	2.102.372.800	2.102.372.800	100,00000
9	A7000	IST. BANC. S. PAOLO TORINO 7% ANIA 1/7/85-2020	2.102.372.800	2.102.372.800	100,00000
9	A7000	IST. BANC. S. PAOLO TORINO 7% ANIA 1/7/85-2020	3.203.011.700	3.203.011.700	100,00000
9	1310	CERT. DEP. SPEC. EFIBANCA 21 6 89/94	10.000.000.000	9.962.000.000	99,62000
9	1640	C.T.R. 2,5% 1.8.83-1993	341.884.542.000	299.614.073.980	87,63604
9	1696	PRESTITO REDIMIBILE 12% 1980	357.300.000	354.172.488	99,12468
9	1804	C.LLE CR CALABRIA E LUCANIA 9% 18 XX	1.020.000.000	897.600.000	88,00000
9	2071	BNL CRED FOND. 6% ORD APERTA	519.000.000	368.490.000	71,00000
9	2207	CONS. CRED. AGR. MIGLIORAMENTO 5% F. 1963	7.500.000	4.312.500	57,50000
9	2265	C.LLE CF VENEZIE OO PP 7% 74-94 XX	1.000.000.000	710.000.000	71,00000
9	2280	C.LLE CF VENEZIE OO PP 6% 68-98 XXX	410.000.000	282.900.000	69,00000
9	2283	BNL OO PP 9% 75/95 D20 B1	2.720.000.000	2.566.048.000	94,34000
9	2431	IMI 74-92 8% 4	293.000.000	293.000.000	100,00000
9	2454	CREDIOP 10% XXX 1.1.77-2007	3.600.000.000	2.880.000.000	80,00000
9	2455	CREDIOP 10% XX 1977-97	479.000.000	390.385.000	81,50000
9	2457	CREDIOP 10% XX 1.1.79-99	590.000.000	477.900.000	81,00000
9	2609	CREDIOP 7% XXX	1.904.500.000	1.336.959.000	70,20000
9	2614	CREDIOP 9% XXX AUTOSTRADE	3.417.000.000	2.767.770.000	81,00000
9	2634	CREDIOP 6% XXX	30.400.000	21.736.000	71,50000
9	2644	CREDIOP 7% INT. STATALI 1972-92 5	100.000.000	82.750.000	82,75000
9	2721	M.P.S. OO PP 1.10.82-97 1	7.228.000.000	7.228.000.000	100,00000
9	2722	M.P.S. OO PP 2.8.82-1.10.97 2	2.182.856.000	2.315.180.731	106,06200
9	2824	ICIPU 7% XX 72-92 3	297.000.000	237.600.000	80,00000
9	3232	C.LLE CF VENEZIE OO PPP 10% 78-93 5	180.000.000	154.620.000	85,90000
9	3420	ENI 7% 1973-93	1.000.000.000	660.000.000	66,00000
9	3890	CRED. AGRARIO MIGLIOR. 9% 76-96	1.620.000.000	1.539.000.000	95,00000
9	4016	MONTE PASCHI OF 4 13% 1995	810.000.000	818.100.000	101,00000
9	4092	PREST. CITTA DI NAPOLI 10% 1975-95	120.500.000	108.209.000	89,80000
9	4218	C.LLE CR ROMA 11% XX 1	495.000.000	428.175.000	86,50000
9	4222	CARIPO C.F. 10% SCAD 1996 1	1.000.000.000	942.500.000	94,25000
9	4225	CARIPO OF 10% 77-97	729.000.000	688.905.000	94,50000
9	4230	S. PAOLO TORINO 10% 77-96	747.000.000	705.915.000	94,50000

XII LEGISLATURA - DISEGNI DI LEGGE E RELAZIONI DOCUMENTI

Segue ALLEGATO N° 7

CATEGORIE TITOLI	ABI	DENOMINAZIONE DEL TITOLO	VALORI NOMINALI COMPLESSIVI	VALORI DI BILANCIO COMPLESSIVI	CORSO
9	4231	IST. BANC S. PAOLO TORINO 10% 1.10.76-96 2*	2.023.000.000	1.901.620.000	94,00000
9	4237	IST. CRED. FOND. VENEZIE 10% 1.4.77-97 1*	3.892.000.000	3.639.020.000	93,50000
9	4244	CARISP BOLOGNA 10% 1.7.77-1.4.97 2*	2.137.550.000	2.002.029.330	93,66000
9	4248	BNL OF D20 NA 11* 10%	484.000.000	473.448.800	97,82000
9	4256	BNL CRED. FOND. 10% XX NA/5	870.000.000	709.050.000	81,50000
9	4263	CREDITO FONDIARIO 10% 1.4.77-97	3.000.000.000	2.805.000.000	93,50000
9	4266	CRED. FOND. SPA 12% 77-98 1*	3.959.000.000	3.885.779.000	98,10000
9	4889	CRED. FOND. UMBRIA MARCHE 12% 80-2000	1.213.000.000	1.188.133.500	97,95000
9	4890	IRCAER 16% 81-2001 21*	2.445.618.000	2.714.635.980	111,00000
9	4999	CREDIOP 90-97	5.000.000.000	4.980.000.000	99,60000
9	5006	BANCO NAPOLI C.F. 10% 1.4.77-97	4.265.000.000	4.024.253.119	94,35529
9	5056	BNL SAFOP ENB 22* 18% 1.4.82-2002	3.450.000.000	4.189.680.000	121,44000
9	5205	CREDITO FONDIARIO SPA OF 13.50% SCAD 2001	14.001.500.000	14.415.341.333	102,95569
9	5256	OBBL. FOND. CR. CAL. E LUC. 13% 1.10.2001	3.580.000.000	3.687.042.000	102,99000
9	5272	ICIPU 1978-93 10% D15	337.000.000	331.271.000	98,30000
9	5825	BNL SACF 6% XX 1.10.80-2000 RJV	1.024.800.000	1.024.800.000	100,00000
9	7096	IMI 18% 82-92 AGE	820.800.000	820.800.000	100,00000
9	7999	IMI 90-93 5% EQUITY PARTICIPATION	50.000.000.000	52.980.000.000	105,96000
9	10223	BNL SAFOP NB1 IF 1.10.82-97	6.395.500.000	6.395.500.000	100,00000
9	10241	BNL SACF X 3* IF 1.10.82-92	30.000.000	30.000.000	100,00000
9	10242	BNL SACF XV 1.10.82-97 3*	4.343.500.000	4.310.923.750	99,25000
9	10413	CREDITO SPORTIVO 17.50% 82-92 22*	552.000.000	582.636.000	105,55000
9	10438	CREDIOP 17.50% 1.7.82-92 2*	970.000.000	1.028.200.000	106,00000
9	10474	CILLE CF VENEZIE OO PP 9% 76-96 XX 7*	1.200.000.000	937.200.000	78,10000
9	10629	BNL SACAT XV NCI IF 1.4.83-98	1.771.500.000	1.758.213.750	99,25000
9	10635	CARISP BOLOGNA C.F. 1.10.82-92 12*	135.766.764	135.223.697	99,60000
9	10819	OO PP 83-93 17.50%	600.000.000	714.000.000	119,00000
9	10877	BNL OF NA 83-98 17.50% 15*	76.000.000	86.868.000	114,30000
9	11084	C.R. BOLOGNA 17% 28.6.83-98 6*	835.243.000	925.616.293	110,82000
9	11238	CRED. SPORTIVO 17% 26* 83-93	590.000.000	625.400.000	106,00000
9	11254	ICF PIEMONTE AOSTA 1.7.83-93 18*	2.590.125.000	2.590.125.000	100,00000
9	11299	B. NAPOLI CR. AGRARIO 19* 16%	500.000.000	532.500.000	106,50000
9	11454	CREDIOP 17% 1.7.83-98	385.000.000	418.495.000	108,70000
9	11499	BNL OF NB4 IFB 1.7.83-99	3.412.000.000	3.372.250.200	98,83500
9	11611	ENEL 1.2.84-92 1*	720.000.000	721.679.760	100,23330
9	11616	B. NAPOLI OO PP 16.50% 1.4.96 5*	1.000.000.000	1.080.000.000	108,00000
9	11627	FF SS. 1.3.84-92 1*	7.980.000.000	8.019.900.000	100,50000
9	11652	CREDITO SPORTIVO 17.50% 84-94 29*	1.230.000.000	1.389.900.000	113,00000
9	11666	ENEL 1.5.84-93 2*	9.136.800.000	9.231.213.295	101,03353
9	11674	BNL SACF IF D10 NA6 2.4.85-1.7.94	112.000.000	114.615.390	102,33517
9	11675	BNL SACF XV IFD NA6 1.7.84-99	103.000.000	105.465.882	102,39406
9	11691	BNL SACF XV IFD NA7 84-99	120.000.000	122.203.248	101,83604
9	11806	BNL SAFOP X NB7 IFB 1.1.85-95	151.000.000	153.277.171	101,50806
9	11858	CREDIOP 16% 84-95	553.500.000	581.175.000	105,00000
9	11877	ENEL 1.8.84-93 IND	4.504.000.000	5.107.536.000	113,40000
9	12028	BOT SCAD. 15.4.1992 SEMESTRALI	31.150.000.000	31.150.000.000	100,00000
9	12086	BOT 31.12.91-31.3.92 TRIM.	30.000.000.000	30.000.000.000	100,00000
9	12638	BTP 11.50% SCAD 1.7.92	5.300.000.000	5.192.775.000	97,97689
9	12640	BTP 11.50% SCAD 1.8.92	50.000.000	48.908.353	97,81667
9	12642	BTP 12.50% 1.9.88-92	30.950.000.000	30.888.100.000	99,80000
9	12646	BTP 12.50% 1.11.88-93	22.015.000.000	21.991.485.000	99,89319
9	12647	BTP 12.50% SCAD 17.11.93	87.000.000.000	87.037.500.000	100,04310
9	12652	BPT 12.50% 1.4.89-92	51.975.000.000	51.742.034.534	99,55177
9	12655	BTP 12.50% 17.5.89-92	13.362.000.000	13.334.629.667	99,79516
9	12656	BTP 12.50% SCAD 1.7.93	10.000.000.000	10.045.000.000	100,45000
9	12657	BTP 12.50% SCAD 1.8.93	3.000.000.000	3.001.998.000	100,06660
9	12658	BTP 12.50% 1.9.93	2.000.000.000	1.992.000.000	99,60000
9	12659	BTP 12.50% SCAD 1.10.93	6.400.000.000	6.377.600.000	99,65000
9	12660	BTP 12.50% SCAD 1.11.93	11.000.000.000	10.989.000.000	99,90000
9	12661	BTP 12.50% SCAD 1.12.93	45.000.000.000	44.815.000.000	99,58889
9	12662	BTP 12.50% SCAD 1.1.94	5.935.000.000	5.891.921.000	99,27415
9	12663	BTP 12.50% 1.2.90-94	30.500.000.000	30.360.750.000	99,54344
9	12664	BTP 12.50% 1.3.90-94	19.000.000.000	18.930.500.000	99,63421
9	12665	BTP 12.50% 1.4.90-92	29.495.000.000	29.401.503.095	99,68301

XII LEGISLATURA - DISEGNI DI LEGGE E RELAZIONI - DOCUMENTI

Segue ALLEGATO N° 7

CATEGORIE TITOLI	ANNI	DENOMINAZIONE DEL TITOLO	VALORI NOMINALI COMPLESSIVI	VALORI DI BILANCIO COMPLESSIVI	CORSO
9	12666	BTP 12.50% SCAD. 1.5.94	82.000.000.000	81.507.000.000	99,39878
9	12667	BTP 12.50% SCAD. 1.6.94	6.000.000.000	5.994.000.000	99,90000
9	12670	BTP 12.50% SCAD. 1.7.94	82.000.000.000	81.644.150.000	99,56604
9	12671	BPT 12.50% SCAD. 1.9.94	131.000.000.000	128.650.400.000	98,20641
9	12672	BPT 12.50% 1.11.90-94	32.000.000.000	31.266.000.000	97,70625
9	12673	BPT 12.50% 1.11.90-97	10.000.000.000	9.291.000.000	92,91000
9	12674	BPT 12.50% 1.1.91-96	40.000.000.000	39.196.400.000	97,99100
9	12675	BPT 12.50% 1.1.91-98	95.000.000.000	92.472.032.258	97,33898
9	12676	BTP 12.50% 1.3.91-96	60.000.000.000	59.614.500.000	99,35750
9	12680	BTP 12% 1.6.91-96	99.000.000.000	96.132.900.000	97,10394
9	12681	BTP 12% 20.6.91-98	35.820.000.000	34.562.220.000	96,48861
9	12682	BTP 12% 1.9.91-96	15.000.000.000	14.673.000.000	97,82000
9	12683	BPT 12% SCAD. 1.9.2001	10.000.000.000	9.725.000.000	97,25000
9	12820	CCT 1.1.85-92	12.800.000.000	12.800.000.000	100,00000
9	12821	CCT 1.2.85-92	12.610.000.000	12.593.309.000	99,86764
9	12822	CCT 1.2.85-95	58.060.000.000	57.889.272.159	99,70595
9	12825	CCT 1.3.85-95	189.788.000.000	186.203.193.000	98,11115
9	12826	CCT 1.4.85-95	50.538.000.000	49.672.202.895	98,28684
9	12828	CCT 1.5.85-95	217.375.000.000	210.280.159.089	96,73613
9	12829	CCT 1.6.85-95	160.267.000.000	155.538.801.106	97,04980
9	12831	CCT 1.7.85-95	133.580.000.000	130.272.494.000	97,52395
9	12834	CCT 1.8.85-95	113.750.000.000	110.121.248.375	96,80989
9	12836	CCT 1.9.85-95	41.050.000.000	38.552.793.035	93,91667
9	12839	CCT 1.10.85-95	32.299.000.000	30.790.419.050	95,32933
9	12842	CCT 1.11.85-95	57.439.000.000	54.655.073.894	95,15325
9	12846	CCT 1.12.85-95	232.275.000.000	227.497.285.929	97,94308
9	12848	CCT 1.1.86-96	225.144.000.000	221.159.185.550	98,23010
9	12851	CCT 1.2.86-96	42.412.000.000	42.075.102.000	99,20565
9	12854	CCT 1.3.86-96	4.600.000.000	4.591.550.000	99,81630
9	12856	CCT 1.4.86-96	66.875.000.000	63.017.418.562	94,23165
9	12858	CCT 1.5.86-96	64.060.000.000	59.958.040.000	93,59669
9	12859	CCT 19.5.86-92 CONV	13.300.000.000	13.326.600.000	100,20000
9	12861	CCT 1.6.86-96	126.451.000.000	123.231.239.500	97,45375
9	12862	CCT 1.6.93	11.010.000.000	11.004.495.000	99,95000
9	12863	CCT 1.7.86-96	135.308.000.000	132.291.569.350	97,77069
9	12864	CCT 1.7.93	25.820.000.000	25.781.300.000	99,85012
9	12865	CCT 1.8.86-96	23.000.000.000	14.697.500.000	93,25000
9	12866	CCT 19.8.86-93 CONV	41.250.000.000	41.045.457.700	99,50414
9	12867	CCT 1.9.86-96	177.178.000.000	165.572.841.000	93,45000
9	12868	CCT 18.9.86-93 CONV	2.000.000.000	1.906.666.600	95,33333
9	12868	CCT 18.9.86-93	23.555.000.000	23.505.752.850	99,79093
9	12875	CCT 11% 1.1.87-92	12.000.000.000	11.751.999.600	97,93333
9	12883	CCT 10% 18.4.87-92	35.265.000.000	34.849.041.000	98,82048
9	12884	CTS 21.4.87-94	5.000.000.000	4.352.500.000	87,05000
9	13009	CCT 1.1.88-93	26.700.000.000	26.726.700.000	100,10000
9	13011	CCT 1.2.88-93	20.000.000.000	19.990.000.000	99,95000
9	13013	CCT 1.3.88-93	3.000.000.000	3.000.000.000	100,00000
9	13029	CTO 10.25% 1.12.88-92	5.000.000.000	4.882.500.000	97,65000
9	13035	CCT 15.3.89-15.3.94	25.000.000.000	25.025.000.000	100,10000
9	13036	CCT 1.4.89-94 TV	19.000.000.000	19.028.500.000	100,15000
9	13044	CTO 12.50% 19.6.89-92-95	4.000.000.000	4.020.000.000	100,50000
9	13045	CTO 12.50% SCAD. 18.7.95	4.000.000.000	3.989.800.000	99,74500
9	13049	CTO 12.50% 16.8.89-92-95	8.100.000.000	8.064.933.333	99,56708
9	13052	CCT 1.9.94	10.531.000.000	10.536.265.500	100,05000
9	13055	CTO 12.50% 20.9.89-92-95	15.000.000.000	15.032.500.000	100,21667
9	13064	CCT 1.11.89-94	149.000.000.000	148.851.000.000	99,90000
9	13065	CTO 20.11.89-20.11.95	63.000.000.000	63.094.500.000	100,15000
9	13069	CCT 1.1.90-95	13.060.000.000	13.073.060.000	100,10000
9	13070	CTO 12.50% SCAD. 17.1.96	44.000.000.000	43.046.407.447	97,83274
9	13073	CTO 12.50% SCAD. 19.2.96	9.000.000.000	9.000.000.000	100,00000
9	13074	CCT 1.3.90-95	87.750.000.000	86.666.810.656	98,76560
9	13077	CCT 13.95% 1.1.90-94 USL	30.402.000.000	31.098.246.000	102,29013
9	13078	CCT 13.95% 1.1.90-94 TRASPORTI	77.320.000.000	79.041.024.000	102,22585
9	13079	CCT 1.5.90-95	134.605.000.000	132.805.820.039	98,66336
9	13080	CTO 12.50% 16.5.90-93-96	85.000.000.000	84.345.000.000	99,22941

XII LEGISLATURA - DISEGNI DI LEGGE E RELAZIONI - DOCUMENTI

Segue ALLEGATO N. 7

CATEGORIE TITOLI	ABI	DENOMINAZIONE DEL TITOLO	VALORI NOMINALI COMPLESSIVI	VALORI DI BILANCIO COMPLESSIVI	CORSO
9	13083	CTO 12.50% 15.6.90-96	32.000.000.000	31.757.200.000	99,24125
9	13084	CCT 1.7.90-95	222.875.000.000	220.626.088.702	98,99095
9	13085	CCT 1.9.90-95	19.000.000.000	18.876.500.000	99,35900
9	13086	CTO 12.50% SCAD. 19.9.96	74.000.000.000	72.785.681.818	98,35903
9	13089	CCT 1.10.90-95	58.000.000.000	57.314.600.000	98,81828
9	13090	CCT 1.11.90-95	131.450.000.000	130.156.045.000	99,01563
9	13091	CTO 12.50% 20.11.90-96	189.000.000.000	187.388.000.000	99,14709
9	13092	CCT 1.12.90-95	115.000.000.000	113.030.801.205	98,28765
9	13093	CCT 1.1.91-96	91.430.000.000	89.618.475.316	98,01868
9	13094	CTO 12.50% 18.1.91-97	79.000.000.000	78.730.200.000	99,65848
9	13095	CCT 1.2.91-96	128.000.000.000	126.180.867.606	98,57880
9	13096	CCT 1.3.91-98	73.000.000.000	71.148.000.000	97,46301
9	13097	CCT 1.4.91-98	35.000.000.000	34.311.000.000	98,03143
9	13098	CTO 12.510% 17.4.91-97	20.000.000.000	20.085.000.000	100,42500
9	13099	CCT 1.5.91-98	29.695.000.000	29.205.032.500	98,35000
9	13200	CCT 1.6.91-98	43.245.000.000	42.488.212.500	98,25000
9	13201	CTO 12% 19.6.91-97	205.000.000.000	202.302.500.000	98,68415
9	13202	CCT 1.7.91-98	80.000.000.000	78.465.999.500	98,08250
9	13204	CCT 1.8.91-98	197.045.000.000	193.590.921.037	98,24706
9	13205	CCT 1.9.91-98	284.000.000.000	278.812.300.000	98,17335
9	13206	CTO 12% 19.9.91-97	126.620.000.000	125.644.597.520	99,22966
9	13207	CCT 1.10.91-98	75.000.000.000	73.469.996.000	97,95999
9	13208	CCT 1.11.91-98	60.000.000.000	59.158.000.000	98,59667
9	13210	CCT 1.12.91-98	90.000.000.000	87.678.000.000	97,42000
9	13450	ENEL 1.11.84-93 IND. 4 ^a	7.937.600.000	8.511.666.504	107,23224
9	13627	AMM.FF.SS. 1.1.85-92 IND. 1 ^a	37.232.000.000	39.470.273.610	106,01169
9	13674	BNL 1.7.84-92 SEZ.CR.IND. 15.80% 18 ^a	1.000.000.000	1.012.500.000	101,25000
9	13806	ENEL 1.3.85-95	14.810.000.000	15.836.043.320	106,92804
9	13821	BANCO NAPOLI-C.I. 14.50% 1.3.85-95 22 ^a	4.550.000.000	4.595.500.000	101,00000
9	13824	AZ.FF.SS 1.4.85-95 IND. FIN. 2 ^a	30.316.000.000	32.332.014.000	106,65000
9	13851	B.SICILIA OO PP 14.50%	4.987.800.000	5.309.014.320	106,44000
9	13853	FF.SS. 1.5.85-2000 3 ^a	2.000.000.000	1.979.333.400	98,96667
9	13854	ANAS 1.5.85-2000	9.500.000.000	9.807.250.000	103,23421
9	13870	ENEL 16.5.85-2000 «TESLA» 2 ^a	7.465.000.000	7.763.015.100	103,99216
9	14006	OO PP 15.6.85-2004 15% D19	9.100.000.000	9.873.500.000	108,50000
9	14028	CREDIOP 85-95 TV	22.000.000.000	21.906.500.000	99,57500
9	14069	CARISP BOLOGNA 14.476% 28.6.85-1.4.2005 13 ^a	2.344.003.200	2.508.083.424	107,00000
9	14089	IRI 1985-2000	1.000.000.000	999.300.000	99,93000
9	14209	ENI 7.50% 30.06.85-30.12.97	1.716.338.000	1.790.140.534	104,30000
9	14223	ENEL 1.10.85-2000 3 ^a IND.	2.674.000.000	2.758.615.050	103,16436
9	14401	FON SPA 14.20% 1.10.85-1.4.2001 O.F. 1 ^a	2.000.000.000	2.085.000.000	104,25000
9	14407	CARISP ROMA 14.20% 86-2001 32 ^a	2.457.300.000	2.560.506.600	104,20000
9	14454	CR BOLOGNA OP 85-2000	4.637.343.314	4.433.763.943	95,61000
9	14470	EFIM 16.1.86-16.12.95 IND.	16.469.960.000	16.479.428.560	100,05749
9	14471	BANCO NAPOLI-OO PP 14% 1985/2000 29 ^a	31.475.000.000	32.073.025.000	101,90000
9	14499	IRI 1.2.86-15.12.95	33.340.000.000	33.573.380.000	100,70000
9	14614	ENEL 16.2.86-2001 1 ^a IND.	31.725.000.000	32.549.766.035	102,59974
9	14826	IST REG. CRED. AGR. E. ROMAGNA. 14.75% 86-2001 38 ^a	2.568.225.000	2.682.511.013	104,45000
9	15059	ENEL 9.70% 1.8.86-93 ZC	21.200.000.000	33.145.657.920	156,34744
9	15241	CREDITO FONDARIO 1.7.86-1.1.97 TV	6.003.000.000	5.917.457.250	98,57500
9	15265	CR ROMA 10.70% 1997	10.000.000.000	9.536.000.000	95,36000
9	15432	BANCO NAPOLI CF 10.50% 1.10.86-96 51 ^a	1.600.000.000	1.568.000.000	98,00000
9	15660	CR ROMA 1.10.86-1.4.1997	3.120.000.000	2.992.816.000	93,68000
9	15855	IMI 1.5.87 VAR. 3 ^a IND.	2.500.000.000	2.500.000.000	100,00000
9	15892	CREDIOP 1.1.87-98	7.780.500.000	7.718.256.000	99,20000
9	15896	CARISP ROMA 10% 87-97 53 ^a	8.180.000.000	7.612.716.000	93,06499
9	16010	IRI 1.6.87-94 IND. 2 ^a	1.500.000.000	1.515.000.000	101,00000
9	16030	ENI 1.1.87-94 TF	29.500.000.000	29.658.350.000	100,53678
9	16085	B.SICILIA 1.7.87-92 IND.	10.000.000.000	9.994.000.000	99,94000
9	16093	CARISP ROMA 11% 1.4.87-1.10.97 54 ^a	2.870.000.000	2.758.357.000	96,11000
9	16203	CR ROMA SCAD. 1997 22 ^a	5.000.000.000	4.858.000.000	97,16000
9	16239	MEDIOCREDITO BASILICATA 1.9.87-93 10 ^a	1.200.000.000	1.199.280.000	99,94000
9	16242	BNL SACF 11.10% 88-2003 13 ^a	30.000.000.000	27.229.500.000	90,76500
9	16410	BNL SACF 11.60% XY ND 17 ^a 15.1.88-2003	3.800.000.000	3.621.780.000	95,31000
9	16443	CARISP ROMA 11.50% 1.4.87-1.10.97 57 ^a	6.380.000.000	6.203.977.714	97,24103
9	16467	MEDIOCREDITO LAZIO 14.75% 1.3.86-96	9.375.000.000	9.628.125.000	102,70000
9	16477	OO PP 1.11.87-92 IND. TRIM.	2.000.000.000	1.994.000.000	99,70000
9	16603	OO PP 1.11.87-94 IND. TRIM.	20.000.000.000	20.000.000.000	100,00000

XII LEGISLATURA - DISEGNI DI LEGGE E RELAZIONI - DOCUMENTI

Segue ALLEGATO N. 7

CATEGORIE TITOLI	ABI	DENOMINAZIONE DEL TITOLO	VALORI NOMINALI COMPLESSIVI	VALORI DI BILANCIO COMPLESSIVI	CORSO
9	16609	ISVEIMER 1.11.87-94 IND. TRIM.	5.142.000.000	5.131.716.000	99,80000
9	16840	CASSA RISP. ROMA CF 1.1.88-98 61*	14.710.000.000	14.642.334.000	99,54000
9	16841	CARISP ROMA 62* 1.1.88-1.7.2003 TV	23.268.000.000	22.752.698.000	97,78536
9	17010	CREDIOP 88-95	5.410.000.000	5.353.195.000	98,95000
9	17027	CF TOSCANA 1.7.88-98 13*	8.080.000.000	8.038.792.000	99,49000
9	17041	CRED. FOND. SPA II 88-98	7.950.000.000	7.906.275.000	99,45000
9	17042	CRED. FOND. SPA III 88-2003	17.810.034.000	17.722.764.833	99,51000
9	17243	CF M.P.S. 1.6.88-2001	9.500.000.000	9.462.000.000	99,60000
9	17275	OBBL. ENI 1.1.88-2000	12.767.000.000	12.787.427.200	100,16000
9	17278	OBBL. IRI 1.7.88-95 II	7.500.000.000	7.541.250.000	100,55000
9	17405	CARISP ROMA 1.7.89-1.1.2004 65* TV	17.634.000.000	17.043.261.000	96,65000
9	17427	CARISP ROMA 1.1.89-99 TV	23.065.000.000	22.813.146.346	98,90807
9	17428	CARISP ROMA 1.7.89-1.1.2004	17.515.000.000	17.091.918.976	97,58446
9	17429	CF CR BOLOGNA 25.8.88-1.1.99 29*	5.503.992.000	5.464.088.058	99,27500
9	17463	ENEL 1.10.88-96 3*	4.000.000.000	4.196.000.000	104,90000
9	17611	MEDIOCREDITO CENTRALE 1.10.88-95	22.800.000.000	22.914.000.000	100,50000
9	17627	CF CR BOLOGNA 2.11.88-1.4.99	7.500.000.000	7.472.250.000	99,63000
9	17629	FF SS 16.11.88-96	48.750.000.000	49.578.750.000	101,70000
9	17638	IRI 1.11.88-95 3*	36.285.000.000	36.575.280.000	100,80000
9	17651	ISVEIMER 15.11.88-95	14.400.000.000	8.527.150.000	99,50000
9	17673	BNL SACF XV NG IFL 30.12.88-2003	8.570.000.000	8.527.150.000	99,50000
9	17674	BNL SACF X NG 30.12.88-98	7.610.000.000	7.582.604.000	99,64000
9	17675	IST. NAZ. CRED. EDIL. 1.12.88-98	3.000.000.000	2.996.400.000	99,88000
9	17692	BNL SACF NG IFL 30.12.88-93	7.320.000.000	7.320.000.000	100,00000
9	17803	CF BANCO NAPOLI 1.10.88-98 75*	14.000.000.000	13.951.000.000	99,65000
9	17825	CR ROMA 1.1.89-1.7.99 68*	29.550.000.000	29.322.465.000	99,23000
9	18017	M.P.S. 1.2.1989-1999 1*	16.988.000.000	16.925.144.400	99,63000
9	18057	INCE 89-97	12.080.000.000	11.994.760.000	99,29437
9	18060	CF S. PAOLO TORINO 89-99 TRIM 152*	27.750.000.000	27.591.825.000	99,43000
9	18061	CR ROMA 1.1.89-1.7.99 70*	44.975.000.000	44.548.146.773	99,05091
9	18062	CF CR ROMA 1.1.89-1.7.2004	18.450.000.000	17.965.903.365	97,37617
9	18077	OBBL. ENEL 89-95 1* TV	32.000.000.000	33.088.000.000	103,40000
9	18097	OBBL. B. NAPOLI OO PP 61* 89-97 TV	70.000.000.000	69.643.000.000	99,49000
9	18225	M.P.S. CF 1.4.89-99 3*	17.068.000.000	17.068.000.000	100,00000
9	18262	MEDIOCREDITO VENEZIE 1.5.89-94 TV	11.250.000.000	11.208.375.000	99,63000
9	18432	FF SS 8.5.89-97 EUROLIRE TV	2.000.000.000	2.033.000.000	101,65000
9	18433	CREDIOP 89-99 TV	46.400.000.000	46.220.900.000	99,61401
9	18473	CREDIOP 30.5.89-97 EUROLIRE	3.500.000.000	3.579.800.000	102,28000
9	18628	CF CR BOLOGNA 14*	6.745.000.000	6.740.278.500	99,93000
9	18638	OBBL. INCE 1.7.89-96	15.000.000.000	14.970.000.000	99,80000
9	18648	CF M.P.S. 1.6.89-2004 7*	28.068.000.000	27.927.660.000	99,50000
9	18655	BANCO DI NAPOLI OO PP 1.7.89-97 63*	140.000.000.000	139.282.248.000	99,48732
9	18674	OBBL. FFSS 1.7.89-99	41.180.000.000	41.488.850.000	100,75000
9	18678	CF MARCHE-UMBRIA-MOLISE 1.5.89-99	18.000.000.000	17.931.600.000	99,62000
9	18690	MEDIOCREDITO VENEZIE 1.7.89-94	7.500.000.000	7.499.250.000	99,99000
9	18692	OBBL. FONDIARIE SAN PAOLO SERIE 156 II TRANCHE	18.500.000.000	18.429.700.000	99,62000
9	18836	CF CR BOLOGNA 10.7.89	4.441.000.000	4.423.236.000	99,60000
9	18840	CARISP ROMA 90-2005 73*	9.000.000.000	8.897.700.000	98,86333
9	18865	OBBL. ENEL 1.8.89-99	19.000.000.000	19.310.500.000	101,63421
9	19038	CARISP ROMA 1.7.89-1.1.2000 74*	54.990.000.000	54.141.599.556	98,45717
9	19039	CARISP ROMA 1.1.89-2005 75*	67.840.000.000	65.890.107.060	97,12575
9	19452	ENEL 29.11.89-99 EUROLIRE	8.000.000.000	8.200.000.000	102,50000
9	19490	CREDITO FONDIARIO SPA 89-2005 3*	5.928.000.000	5.740.082.400	96,83000
9	19603	ENEL 89-97 3*	28.000.000.000	29.162.000.000	104,15000
9	19681	CR ROMA 1.1.90-1.7.2000 76*	18.210.000.000	17.938.671.000	98,51000
9	19682	CARISP ROMA 1.7.90-2005 77*	7.000.000.000	6.921.600.000	98,88000
9	21249	MEDIOCREDITO LAZIO 1.7.87-92	5.000.000.000	5.000.000.000	100,00000
9	21257	OBBL. CF M.P.S. 88-2000 TV	27.000.000.000	26.886.600.000	99,58000
9	23289	IMI 17.50% 30.6.83-30.12.97	7.913.400.000	8.673.086.400	109,60000
9	25206	OBBL. INCE 90-97	10.000.000.000	9.943.000.000	99,43000
9	25207	CARISP ROMA CF 1.1.90-1.7.2000 TV 80*	2.160.000.000	2.129.760.000	98,60000
9	25215	CREDIOP 90-94 TRIM.	5.000.000.000	4.947.500.000	98,95000
9	25253	MEDIOCREDITO LAZIO 1.4.90-96	20.000.000.000	19.862.000.000	99,31000
9	25400	CREDIOP 90-95	23.000.000.000	22.921.800.000	99,66000
9	25429	CARISP ROMA CF 1.7.90-2000 82*	64.402.800.000	63.705.989.075	98,91804

XII LEGISLATURA - DISEGNI DI LEGGE E RELAZIONI - DOCUMENTI

Segue ALLEGATO N. 7

CATEGORIE TITOLI	ABI	DENOMINAZIONE DEL TITOLO	VALORI NOMINALI COMPLESSIVI	VALORI DI BILANCIO COMPLESSIVI	CORSO
9	25430	CR ROMA 90-2005 83*	15.000.849.500	14.775.836.758	98,50000
9	25461	IST. CF MARCHE-UMBRIA-ABRUZZO-MOLISE 1.5.90	14.550.000.000	14.475.795.000	99,49000
9	25466	ENEL 90-98 1*	22.000.000.000	22.913.000.000	104,15000
9	25483	S. PAOLO TORINO CF 14% 1.7.90-2005	3.900.000.000	4.060.680.000	104,12000
9	25495	INTERBANCA 12.60% 90-95 105*	4.000.000.000	4.006.000.000	100,20000
9	25642	BANCO NAPOLI CRED. FOND. 90-97 99*	9.670.000.000	9.670.000.000	100,00000
9	25652	FF SS 1.7.90-98	6.000.000.000	6.138.000.000	102,30000
9	25841	CARISP ROMA CF 1.7.90-2001 85*	18.234.766.000	17.907.451.950	98,20500
9	25862	BANCO NAPOLI CF 1.7.90-97 TV	6.410.000.000	6.388.847.000	99,67000
9	25878	CREDIOP 90-97 TV TRIM	2.000.000.000	1.992.000.000	99,60000
9	26078	CARISP ROMA 1.7.90-1.1.2001	19.492.000.000	19.136.271.000	98,17500
9	26085	CREDITO INDUSTRIALE SARDO 90-97 TV	5.000.000.000	4.975.500.000	99,51000
9	26208	CREDIOP 15.9.90-96 TV	30.000.000.000	29.863.500.000	99,54500
9	26623	CARISP BOLOGNA 22.11.90-1.4.2001	4.872.000.000	4.835.460.000	99,25000
9	26686	ISVEDMER 15.12.90-95 122* TRIM	15.000.000.000	14.775.000.000	98,50000
9	26689	CREDIOP 12.70% SCAD. 5.2.2001 EUROLIRE	10.000.000.000	9.985.000.000	99,85000
9	26808	FF SS 22.12.90-1.1.2000 TV	80.000.000.000	79.756.000.000	99,69500
9	26834	CARISP ROMA OO PP 90-2001 TV 27*	119.000.000.000	117.840.694.700	99,02579
9	26835	ENI TV 1991-1995	330.000.000	326.535.000	98,95000
9	26857	IMI 1* 1.1.91-96 TRIM	5.000.000.000	4.963.000.000	99,26000
9	26889	ENEL 2.2.91-2001 1*	2.000.000.000	1.988.400.000	99,42000
9	26898	BANCO NAPOLI CF 31.12.90-1.1.2001 TV	77.995.000.000	77.800.072.500	99,75000
9	27412	CREDITO FONDARIO SPA 91-2001 TV	70.000.000.000	69.969.900.000	99,95700
9	27615	IRI 1.6.91-2001 TV	8.500.000.000	8.509.750.000	100,11471
9	27631	CREDIOP 15.5.91-2003 TV	100.000.000.000	99.578.000.000	99,57800
9	27691	IRI 16.9.1991-15.9.2001 2*	8.500.000.000	8.506.500.000	100,07647
9	27837	BANCO NAPOLI OO PP 1.7.91-2001 TV	10.000.000.000	9.942.500.000	99,42500
9	27869	CF VENEZIE OO PP 91-98 38* TV	58.000.000.000	57.597.411.786	99,30588
9	27872	CREDIOP 11.20% 5.8.91-2001 EUROLIRE	5.000.000.000	5.094.000.000	101,88000
9	28294	IRI 91-2001	13.500.000.000	13.472.249.050	99,79444
9	28416	BANCO NAPOLI CF 91-2001 118* TV	5.000.000.000	4.965.000.000	99,30000
9	28477	FON SPA 1.10.91-2001 15* TV	15.000.000.000	15.000.000.000	100,00000
9	28483	MEDIOLIGURE 12.40% SCAD 1.7.97	20.000.000.000	19.944.000.000	99,72000
9	28493	MEDIO CREDITO VENEZIE 12.40% 1.10.91-9*	30.000.000.000	29.947.500.000	99,82500
9	28603	ISVEDMER TV 91-96	21.000.000.000	20.901.300.000	99,53000
9	28607	S. PAOLO TORINO O.F. 1.10.91-2003 200*	50.000.000.000	49.628.500.000	99,25700
9	28618	CRED. FOND. VENEZIE 91-99 112*	25.000.000.000	24.820.000.000	99,28000
9	28691	CRED. AGRARIO SICILBANCO 12.70% 91-2001	5.000.000.000	4.998.000.000	99,96000
9	36159	CREDIOP 91-2001 TV EUROLIRE	100.000.000.000	99.757.000.000	99,75700
9	44440	CREDIOP O COUPON 15.6.90-95	55.555.000.000	36.132.672.003	65,03946
9	55550	BANCO NAPOLI CF 6.50% 1.7.90-95-2005 103* RIV	80.412.144.800	82.229.451.231	102,25999
9	83281	OBBL FF SS EUROLIRE 88-96 TV	9.000.000.000	9.351.000.000	103,90000
9	99815	CREDIOP 12.60% 4.1.91-5.1.98 EUROLIRE	15.000.000.000	15.000.000.000	100,00000
9	100000	CER DEP EFIBANCA 1.6.89-94	15.000.000.000	14.925.000.000	99,50000
9	134270	S. PAOLO O.F. 13.75% 1984-1999 67*	7.867.000.000	7.874.867.000	100,10000
9	148152	BANCO NAPOLI CF 17.50% 82-2007	10.085.000.000	9.918.900.050	98,35300
9	149880	CREDIOP 19.3.91-2001 EUROLIRE	10.000.000.000	9.980.000.000	99,80000
9	169501	RENDITA 5% ABB	9.145.000	5.805.551	63,48333
9	169502	RENDITA 5% LIB	60.200.000	32.387.600	53,80000
9	204202	BNL CRED FOND 5% H	300.000	223.500	74,50000
9	310420	FF SS 5.11.90-2000 EUROLIRE	7.000.000.000	7.079.250.000	101,13214
9	325203	BNL CRED FOND 6% XX CHIUSA 16*	245.000.000	220.500.000	90,00000
9	325204	BNL CRED FOND 6% XX CHIUSA 17*	320.000.000	288.000.000	90,00000
9	337790	CREDIOP SCAD 26.11.90-2001 EUROLIRE	75.000.000.000	75.060.500.000	100,08067
9	363464	CREDIOP 91-2002 TV EUROLIRE	70.000.000.000	69.900.000.000	99,85714
9	470082	CREDIOP 15.4.91-2001 TV EUROLIRE	90.000.000.000	89.827.500.000	99,80833
9	521744	CREDIOP 11.30% 24.6.91-2001 EUROLIRE	15.000.000.000	15.000.000.000	100,00000
9	521752	CREDIOP 24.6.91-2001 TV EUROLIRE	50.000.000.000	49.903.000.000	99,80600
9	541694	CREDIOP 16.7.91-2001 TV EUROLIRE	10.000.000.000	9.985.000.000	99,85000
9	546087	CREDIOP 10.7.91-2001 TV EUROLIRE	30.000.000.000	29.928.000.000	99,76000
9	619914	CREDIOP SCAD. 1.10.2001 EUROLIRE	40.000.000.000	39.900.000.000	99,75000
9	995761	CERT. DEP. MEDIO CRED PUGLIE 12.50% 18.10.91-95	20.000.000.000	19.780.000.000	98,90000
Totale Titoli emessi dallo Stato e da Enti Pubblici - Voce 9			11.426.568.166.978	11.248.231.231.673	

XII LEGISLATURA - DISEGNI DI LEGGE E RELAZIONI - DOCUMENTI

B) OBBLIGAZIONI CONVERTIBILI										
CATEGORIE TITOLI	QUOTATE NON QUOTATE	ABI	DENOMINAZIONE DEL TITOLO	VARIAZIONI DELL'ESERCIZIO				VALORI DI BILANCIO		
				IN AUMENTO		IN DIMINUZIONE		Quantità	Valori unitari	Valori complessivi
				Quantità	Valori	Quantità	Valori	Quantità	Valori unitari	Valori complessivi
10	Q	14073	M. ITALCEMENTI 7% 30.6.85-95 CONV.	—	194.381.600	235.900.000	478.641.100	943.600.000	223.500000	2.108.946.000
10	NQ	15421	SIP 7% 18.12.86-1.1.93 CV.	—	—	—	136.500.000	3.000.000.000	96.700000	2.901.000.000
10	Q	15882	MAGNETI MARELLI 87.95 6% CONV.	—	10.200.000	—	—	200.000.000	86.100000	172.200.000
10	Q	17804	EUROPA METALLI 10% 89-94 CONV.	—	—	—	30.000.000	300.000.000	100.000000	300.000.000
10	Q	18268	MEDIOBANCA ITALCEMENTI 2% 22.4.89-1.1.94 CONV	—	—	205.000.000	208.075.000	615.000.000	97.500000	599.625.000
10	NQ	25098	MEDIO CREDITO FRIULI VENEZIA GIULIA CONV. 4% 1.3.90-31.12.92	—	—	—	—	7.500.000	100.000000	7.500.000
10	NQ	27442	CENTROBANCA 10% CREDITO VALTELLINESE 1.8.91-1.5.94 CV.	77.000.000	117.931.506	—	40.931.506	77.000.000	100.000000	77.000.000
10	NQ	519570	STEFANEL 9% CV. BONDS 2.7.91-31.12.95	150.000.000	150.000.000	—	—	150.000.000	100.000000	150.000.000
10	NQ	550188	COSTA CROCIERE 9% SCAD 31.7.97 CV. EUROLIRE	1.600.000.000	1.616.000.000	—	—	1.600.000.000	101.000000	1.616.000.000
10	NQ	14425	SIP 8% 1.1.1989-91 CV.	—	—	620.000.000	617.520.000	—	—	—
10	NQ	15266	IRI SIFA 1.1.1.1986-1991 7% CONV.	—	—	300.000.000	290.700.000	—	—	—
			Totale Obbligazioni Convertibili- Voce 10	1.827.000.000	2.088.513.106	1.360.900.000	1.802.367.606	6.893.100.000	—	7.932.271.900

XII LEGISLATURA - DISEGNI DI LEGGE E RELAZIONI DOCUMENTI

C) ALTRI TITOLI QUOTATI

CATEGORIE TITOLI	ABI	DENOMINAZIONE DEL TITOLO	VALORI NOMINALI COMPLESSIVI	VALORI DI BILANCIO COMPLESSIVI	CORSO
11	1487	C.LLE CRED. FOND. SPA 5%	34.900.000	32.108.000	92,00000
11	1892	ITALFONDIARIO 6% 1.10.80-2000 RIV.	3.080.356.500	3.077.276.144	99,90000
11	1898	ITALFONDIARIO 6% 4° 1.10.92	40.000.000	30.000.000	75,00000
11	3689	ITALFONDIARIO 10% 76-96 51°	2.728.000.000	2.673.440.000	98,00000
11	3696	ITALFONDIARIO 6% 9° 1.4.94	650.000.000	507.000.000	78,00000
11	14072	ITALFONDIARIO 3% 1.7.85-2000 RIV	2.831.760.000	2.810.521.800	99,25000
11	15083	GIM 6.50% 20 9.86-1.1.93 EX CONV.	267.750.000	254.094.750	94,90000
11	18860	OBBL. SMI 8.75% 1989-1.1.1995 EX WARRANT	115.500.000	101.409.000	87,80000
11	18864	OBBL. CIR. 9.50% 1989-95 EX WARRANT	164.500.000	150.106.250	91,25000
11	18870	MEDIOBANCA EX W REPUBBLICA 10% 3.8.89-94 CONV.	1.750.000.000	1.683.500.000	96,20000
11	19060	OBBL. IFIL 6.50% 1989-94 EX WARRANT	224.000.000	195.776.000	87,40000
11	27431	MEDIOBANCA-B. S. SPIRITO 9% 91-96 EX WARR.	315.000.000	283.185.000	89,90000
Totale Altri Titoli quotati - Voce 11			12.201.766.500	11.798.416.944	—

XII LEGISLATURA - DISEGNI DI LEGGE E RELAZIONI - DOCUMENTI

D) ALTRI TITOLI NON QUOTATI

CATEGORIE TITOLI	ABI	DENOMINAZIONE DEL TITOLO	VALORI NOMINALI COMPLESSIVI	VALORI DI BILANCIO COMPLESSIVI	CORSO
12	1876	ITALFONDIARIO 12% 79-99	1.559.000.000	1.504.435.000	96,50000
12	1878	ITALFONDIARIO 6% 1.10.79-94 RIV.	1.266.000.000	1.266.000.000	100,00000
12	1879	ITALFONDIARIO 6% 1.10.79-99 RIV.	2.480.880.000	2.480.880.000	100,00000
12	1880	ITALFONDIARIO 6% 1.10.79-2004 RIV.	789.420.000	789.420.000	100,00000
12	1890	ITALFONDIARIO 6% 1.4.80-2000 RIV.	3.193.136.000	3.193.136.000	100,00000
12	5019	ITALFONDIARIO 6% 1.4.81-96 RIV.	854.520.000	854.520.000	100,00000
12	5023	ITALFONDIARIO 6% 1.4.81-2001 RIV.	1.259.640.000	1.259.640.000	100,00000
12	5083	ITALFONDIARIO 6% 1.4.81-2006 RIV	371.490.000	371.490.000	100,00000
12	10004	ITALFONDIARIO 1.1.82-2002	9.325.375.000	9.255.434.688	99,25000
12	10201	ITALFONDIARIO 1.4.82-2002 171*	16.694.561.500	16.569.352.287	99,25000
12	10888	ITALFONDIARIO 1.4.83-98 205*	14.342.004.000	14.234.438.970	99,25000
12	17007	ITALFONDIARIO 1.4.88-98 S. 516	1.261.809.000	1.256.257.040	99,56000
12	17273	OBBL. CRED. FOND. SPA SERIE 88-2003	13.470.000.000	13.386.486.000	99,38000
12	17466	ITALFONDIARIO 1.10.88-98 S. 544	2.476.800.000	2.462.186.880	99,41000
12	19001	ITALFONDIARIO 1.7.88-1.7.2008 543	20.412.216.000	20.412.216.000	100,00000
12	19002	ITALFONDIARIO 6% 1.10.88-2003 553 RIV.	49.796.000.000	50.355.547.693	101,12368
12	19003	ITALFONDIARIO 1.1.89-2009 TV.	7.761.184.000	7.761.184.000	100,00000
12	19004	ITALFONDIARIO 1.7.89-2009 S 590	14.779.200.000	14.779.200.000	100,00000
12	19840	MEDIOBANCA 10% 1990-1996 EX WARRANT	105.000.000	89.103.000	84,86000
12	23637	ITALFONDIARIO 6% 1.10.87-2002 483 RIV.	48.558.000.000	49.103.636.534	101,12368
12	23638	ITALFONDIARIO 1.1.88-2008 S 524	6.465.750.000	6.465.750.000	100,00000
12	25459	MEDIOBANCA 6% 1990-1996 EX WARRANT	1.080.000.000	839.700.000	77,75000
12	25649	UNICEM 8% 1.7.90-95 EX WARR.	366.000.000	318.420.000	87,00000
12	26246	ITALFONDIARIO 657* 1.7.90-2010	5.659.298.000	5.659.298.000	100,00000
12	26400	OBBL. MEDIOBANCA 7% 1990-96 EX W. LA FOND. ASS.	1.085.000.000	899.465.000	82,90000
12	27092	ITALFONDIARIO 1.1.91-2011 S. 682 TV	2.151.144.000	2.151.144.000	100,00000
12	28037	ITALFONDIARIO 13.80% 1.7.91-2001 700*	10.000.000.000	10.118.500.000	101,18500
12	28845	ITALFONDIARIO 1.7.91-2011 719*	7.130.000.000	7.130.000.000	100,00000
12	99692	CERT. DEP. BANCA POP. TODI 13.20% 10.5.91-94	4.000.000.000	4.000.000.000	100,00000
Totale Altri Titoli non quotati - Voce 12			248.693.427.500	248.966.841.092	-

XII LEGISLATURA - DISEGNI DI LEGGE E RELAZIONI - DOCUMENTI

E) EMESSI DA STATI, DA ENTI O DA ORGANISMI INTERNAZIONALI

CATEGORIE TITOLI	ABI	DENOMINAZIONE DEL TITOLO	VALUTE	VALORI NOMINALI COMPLESSIVI	VALORI DI BILANCIO COMPLESSIVI	CORSO MEDIO	CAMBIO
14	24	FURATOM 14% 15.12.81-96	ECU	2.500.000	3.830.235.000	100,00000	1.532,10200
14	12827	CCI 9,75% 15.4.1985 - 93	ECU	2.200.000	3.336.918.156	99,00000	1.532,10200
14	12833	CCI 9% 22.7.1985 - 93	FCU	2.750.000	4.076.348.884	96,75000	1.532,10200
14	25686	ITALY R 50% 26.10.89-94	\$ USA	500.000	617.183.891	107,31300	1.150,25000
14	28977	BEI 6,125% 3.7.96	DM	2.000.000	1.502.160.642	101,82000	737,65500
14	54873	FF SS 5,375% 15.1.1989-1993	DM	700.000	527.408.562	97,93000	738,06500
14	58584	BEI 6% 28.10.93	DM	100.000.000	14.296.829.996	97,95000	729,80245
14	59066	BEI 4,875% 2.3.89-2.3.93	DM	1.000.000	911.026.450	99,58750	9,14800
14	72040	FURATOM 7,375% SCAD 15.4.93	DM	2.000.000	745.177.895	98,30000	738,06500
14	72232	BEI 6,375% 1.2.1986-96	DM	1.000.000	1.499.452.570	98,90000	758,06500
14	78125	WORLD BANK 6% 15.7.1986-96	DM	5.000.000	3.691.776.550	97,40000	738,06500
14	78267	BEI 5,50% 26.4.98	DM	4.000.000	2.844.323.914	96,39750	737,65500
14	79149	WORLD BANK 5,875% 4.2.87-97	DM	2.000.000	1.470.146.415	99,65000	737,65500
14	79260	WORLD BANK 6,25% 1.3.97	DM	3.000.000	1.980.930.476	101,02000	633,64300
14	80345	WORLD BANK 6,25% 17.7.1987-97	DM	2.000.000	1.488.688.047	98,19000	758,06500
14	80731	BEI 6,25% 25.8.1987-95	DM	8.000.000	5.964.455.420	98,35000	738,06500
14	81863	WORLD BANK 5% 25.2.88-93	DM	3.500.000	2.574.008.606	98,49000	747,60000
14	82225	BEI 5,75% 29.3.88-98	DM	3.000.000	2.153.214.945	97,30000	737,65500
14	82389	BEI 5,75% 27.4.1994	DM	6.000.000	3.912.380.177	99,75833	653,64300
14	82729	BEI 5,50% 1.6.93	DM	14.000.000	9.089.951.744	99,33286	653,64300
14	83308	BEI 5,50% 9.8.1993	DM	4.000.000	2.984.992.945	99,79250	747,60000
14	83944	WORLD BANK 6% 19.10.98	DM	6.000.000	4.400.038.310	99,41500	737,65500
14	84220	BUNDS 6% 20.10.92	DM	400.000	300.496.966	99,10000	758,06500
14	87805	CECA 3,8.1989-1997	DM	3.000.000	2.166.434.865	100,30000	719,98500
14	110439	BIKS 6,875% 11.6.90-97	DM	200.000.000	2.017.370.600	104,30000	9,67100
14	157053	BNL 4,5% 12.5.87-92	DM	100.000.000	904.371.280	98,86000	9,14800
14	157274	BEI 4,625% SCAD 6.5.94	DM	90.000.000	786.387.694	96,68400	9,14800
14	160067	CREDIOP 3% 25.1.91-94 EQUITY LINKED	DM	15.000.000	11.866.749.510	104,36000	758,06500
14	160091	CREDIOP 4% 25.1.91-94 EQUITY LINKED	DM	1.300.000.000	11.892.400.000	100,00000	9,14800
14	160101	CREDIOP 4% 25.1.91-94 EQUITY LINKED	\$ USA	10.000.000	12.679.205.751	110,23000	1.150,25000
14	168607	WORLD BANK 13,75% 24.7.90-95	PTAS	750.000.000	9.450.656.000	106,16768	11,86433
14	183997	BIKS 11,25% 15.5.85-95	LST	2.000.000	4.367.463.030	101,38500	2.153,90000
14	187067	BEI 9,50% 17.11.87-94	LST	1.000.000	2.107.429.608	97,84250	2.153,90000
14	216084	BEI 9% 1.3.88-2003	FF	35.000.000	7.613.216.264	98,84900	220,74875
14	216491	FF SS 8,50% 20.4.88-93	\$ USA	1.000.000	1.204.886.875	104,75000	1.150,25000
14	229207	BEI 10,35% SCAD 10.10.98	PTAS	300.000.000	3.442.908.000	96,44000	11,90000
14	236149	ITALY 9,50% SCAD 14.11.95	\$ USA	15.000.000	17.830.500.000	100,00000	1,1988,70000
14	236830	BIKS 4,875% SCAD 10.11.93	DM	260.000.000	2.299.596.759	96,68346	9,14800
14	237642	FF SS 7,75% 3.6.88-93	DM	1.000.000	1.477.065.016	96,74000	1.526,84000
14	237812	BIKS 4,75% 30.11.88-91	DM	100.000.000	901.078.000	98,50000	9,14800
14	238007	BEI 11,40% SCAD 19.12.95	DM	197.000.000	2.365.377.212	100,73362	11,91550
14	239849	BEI 11,40% SCAD 22.2.89-96	PTAS	160.000.000	1.187.139.450	102,11000	11,85835
14	249785	BIKS 12,375% SCAD 21.6.94	PTAS	50.000.000	608.833.750	102,32500	11,90000

XII LEGISLATURA - DISEGNI DI LEGGE E RELAZIONI - DOCUMENTI

Segue E) EMESSI DA STATI, DA ENTI O DA ORGANISMI INTERNAZIONALI

CATEGORIE TITOLI	ABI	DENOMINAZIONE DEL TITOLO	VALUTE	VALORI NOMINALI COMPLESSIVI	VALORI DI BILANCIO COMPLESSIVI	CORSO MEDIO	CAMBIO
14	249879	BEI 17,20% 28.6.89-94	PTAS	100.000.000	1.216.180.000	102,20000	11,90000
14	252145	BEI 10,50% SCAD 20.7.99	LST	1.000.000	2.206.024.380	2.153,90000	2.167,00815
14	253566	BIRS 10,875% SCAD 15.8.94	LST	4.700.000	10.387.682.430	100,21176	11,90000
14	256552	BIRS 11,375% 25.10.89-94	PTAS	100.000.000	1.192.499.000	100,21000	109,85465
14	257206	BEI 11,40% 14.11.89-97	PTAS	1.012.000.000	12.222.787.231	100,85465	11,94723
14	264313	BEI 13,10% 3.1.89-95	PTAS	124.000.000	1.531.082.560	103,76000	11,90000
14	266196	BEI 9,875% 9.2.90-2000	FF	140.000.000	31.809.419.045	103,07992	220,53443
14	266248	BIRS 13,45% 20.2.90-95	PTAS	500.000.000	6.226.012.800	104,20667	11,91481
14	267937	BEI 6,625% SCAD 15.3.2000	PTAS	100.000.000	482.845.162	105,56300	9,14800
14	268424	BIRS 6,75% SCAD 15.3.2000	YEN	50.000.000	946.360.600	103,45000	9,14800
14	268742	ITALY 9,375% 3.4.90-97	YEN	100.000.000	17.860.000.000	100,00000	1,190,66667
14	269128	BEI SCAD 2.4.98	\$ USA	15.000.000	3.483.910.767	105,62584	221,89300
14	276014	BIRS 10% 9.5.90-97	FF	33.000.000	8.073.538.295	103,95571	221,89300
14	276936	WORLD BANK 13,25% SCAD 31.5.95	\$ CAN	10.000.000	10.747.000.000	100,00000	1.074,70000
14	300535	WORLD BANK 9,50% 1.8.82-92	DM	1.000.000	760.111.776	100,27000	758,06500
14	317581	BEI 6% SCAD 30.1.97	DM	1.000.000	677.406.884	89,36000	758,06500
14	317913	BEI 6,125% SCAD 7.4.97	DM	2.000.000	1.420.057.685	95,62500	742,51382
14	318809	BEI 6,125% 2.2.88-98	DM	2.000.000	1.362.394.418	89,86000	758,06500
14	321974	BIRS 6,75% SCAD 17.5.99	DM	3.000.000	2.050.290.525	91,37500	747,94000
14	332216	WORLD BANK 8% SCAD 1.12.93	DM	1.000.000	254.274.675	99,50000	758,06500
14	370649	CREDIOP 16% SCAD 21.12.1992	DM	400.000	303.968.904	100,24500	758,06500
14	382447	CECA 13,50% 19.12.90-95	PTAS	510.000.000	6.339.155.127	104,57748	11,87421
14	389094	FF SS 10,125% 8.1.90-98	ECU	2.000.000	3.190.669.680	104,70000	1,523,77000
14	414336	BIRS 13,625% 1.3.91-96	PTAS	607.700.000	7.551.911.174	104,88603	11,93566
14	421052	WORLD BANK 8,125% 1.3.91-2001	\$ USA	1.000.000	1.220.702.813	106,12500	1,150,25000
14	421489	REPUBLIC ITALY 9,25% 7.3.91-2011	FCU	1.000.000	1.508.987.133	98,09000	1,538,37000
14	439555	BEI 8,625% 8.4.91-99	\$ USA	1.000.000	1.300.320.125	102,50000	1,268,60500
14	538978	BEI 8,75% 15.7.91-98	\$ USA	2.000.000	2.300.367.440	108,68800	1,150,25000
14	551622	BEI 9,50% 7.8.91-2001	FF	10.000.000	2.274.867.540	102,57000	221,89300
14	572772	BIRS 8,75% SCAD 28.8.2001	DM	1.000.000	759.808.550	100,23000	758,06500
14	610483	BEI 7,50% 26.9.91-96	\$ USA	1.000.000	1.149.674.875	99,95000	1,150,25000
14	618297	WORLD BANK 7,25% 1.10.91-96	\$ USA	1.000.000	7.616.204.387	102,14965	1,150,25000
14	626630	BIRS 6% 18.10.91-96	YEN	6.500.000	4.193.499.700	100,73833	9,32300
14	995271	BEI 7,50% 18.12.91-2001	\$ USA	450.000.000	1.185.482.158	103,06300	1,150,25000
14	995411	WORLD BANK 9,75% SCAD 10.5.96	\$ USA	15.000.000	17.934.000.000	100,00000	1,195,60000
14	995441	BIRS 7% SCAD 27.4.94	YEN	200.000.000	1.879.982.610	102,87750	9,14800
14	995471	BEI 8% SCAD 3.12.2001	\$ USA	1.000.000	1.158.301.750	100,70000	1,150,25000
14	995491	BEI 9,25% 20.12.89-99	ECU	1.000.000	1.567.338.520	101,95000	1,537,36000
14	995501	BEI 9,50% 17.11.91-97	LST	1.000.000	2.126.760.860	98,74000	2,153,90000
14	995541	BEI 13,35% SCAD 20.12.97	PTAS	1.000.000.000	12.919.655.000	108,42000	11,93300
14	995561	BEI 5,875% 26.11.91-99	YEN	600.000.000	5.472.333.600	99,70000	9,14800
14	995601	BEI 6,125% 15.3.86-96	YEN	100.000.000	971.710.125	101,12500	9,60900
14	995621	BEI 11,15% 24.9.91-96	PTAS	1.250.000.000	15.026.170.700	105,97767	11,89750
14	995651	BIRS 6,50% SCAD 13.2.96	YEN	100.000.000	990.822.400	102,40000	9,67600
14	995691	BEI 6,125% SCAD 9.1.1997	DM	250.000	181.162.260	95,59194	758,06500
Totale Titoli emessi da Stati, Enti o da Organismi Internazionali - Voce 14					388.100.971.837	-	-
				10.803.600.000			

XII LEGISLATURA - DISEGNI DI LEGGE E RELAZIONI DOCUMENTI

F) OBBLIGAZIONI CONVERTIBILI

CATEGORIE TITOLI	ABI	DENOMINAZIONE DEL TITOLO	VALUTE	VARIAZIONI DELL'ESERCIZIO				VALORI DI BILANCIO		
				IN AUMENTO		IN DIMINUZIONE		Quantità	Valori unitari	Valori complessivi
				Quantità	Valori	Quantità	Valori			
15	524854	BANCO DE SANTANDER 9% 24.6.91-94 BONDS CV.	PTAS	350.000.000	4.165.000.000	—	—	350.000.000	11,90000	4.165.000.000
15	993402	SARRIO 11.50% SCAD. 5.11.95 CV. 19.11.91-4.9.1992	PTAS	7.500.000	89.250.000	—	—	7.500.000	11,90000	89.250.000
15	777777	TIFFANY & C. 6.375% CV. SCAD. 2001	\$ USA	200.000	241.401.000	200.000	241.401.000	—	—	—
15	560634	THERMO INST. SYSTEM CONV. 6.625% SCAD. 15.8.2001	\$ USA	100.000	130.442.500	100.000	130.442.500	—	—	—
15	496022	EE FINANCE PLC 8.75% 27.6.2006	LST	1.500.000	3.237.396.250	1.500.000	3.237.396.250	—	—	—
15	489581	AUTOMATED SECURITY PLC CONV. 9.50% 14.7.2006	LST	1.507.000	3.304.813.325	1.507.000	3.304.813.325	—	—	—
		Totale Obbligazioni Convertibili - Voce 15		360.807.000	11.168.283.075	3.307.000	6.914.033.075	357.500.000	—	4.254.250.000

G) ALTRI TITOLI QUOTATI

CATEGORIE TITOLI	ABI	DENOMINAZIONE DEL TITOLO	VALUTE	VALORI NOMINALI COMPLESSIVI	VALORI DI BILANCIO COMPLESSIVI	CORSO MEDIO	CAMBIO
16	993481	SABRE INTERNATIONAL 6.40% 7.11.91-27.3.98	YEN	160.000.000	1.494.189.162	100,56733	9,28600
16	993571	KEIHIN ELECTRIC RAILWAY 6.65% 1.11.91-99	YEN	160.000.000	1.498.302.934	97,85155	9,37000
16	993591	INTER-AMERICAN DEVELOP. MENT BANK 6% SCAD. 30.10.2001	YEN	500.000.000	4.591.811.156	100,38940	9,14800
		Totale Altri Titoli quotati - Voce 16		820.000.000	7.584.303.252		

XII LEGISLATURA - DISEGNI DI LEGGE E RELAZIONI - DOCUMENTI

H) ALTRI TITOLI NON QUOTATI

CATEGORIE TITOLI	ABI	DENOMINAZIONE DEL TITOLO	VALUTE	VALORI NOMINALI COMPLESSIVI	VALORI DI BILANCIO COMPLESSIVI	CORSO MEDIO	CAMBIO
17	995461	REPUBLIC OF FINLAND 6% 29.11.91-29.1.2002	YEN	100.000.000	913.656.500	99,87500	9,14800
17	995581	NKK CORP 7% 8.10.91-8.1.97 Totale Altri Titoli non Quotati - Voce 17	YEN	100.000.000	994.731.600	103,19000	9,64000
				200.000.000	1.908.488.100	-	-

XII LEGISLATURA - DISEGNI DI LEGGE E RELAZIONI - DOCUMENTI

2) PARTECIPAZIONI IN SOCIETÀ ED ENTI ITALIANI ED ESTERI
STATO PATRIMONIALE - ESERCIZIO 1991

Partecipazioni in società ed enti italiani

A) PARTECIPAZIONI IN SOCIETÀ QUOTATE

CATEGORIE TITOLI	DENOMINAZIONE DEL TITOLO	VARIAZIONI DELL'ESERCIZIO				VALORI DI BILANCIO		
		IN AUMENTO		IN DIMINUIZIONE		Quantità	Valori unitari	Valori complessivi
		Quantità	Valori	Quantità	Valori			
19	ASSITALIA (*)	—	—	—	—	89.266.376	2.007.615,22	179.216.550.238
19	IMMOBILIARE METANOPOLI	—	—	—	—	800.000	1.063.000,00	850.400.000
19	ITALFONDIARIO	—	—	—	—	675.000	27.466.666,67	18.540.000.000
19	ALIVAR	60.000	652.200.000	—	—	60.000	10.870.000,00	652.200.000
19	ALLEANZA	403.400	1.392.548.530	70.400	1.736.798.530	465.000	10.870.000,00	5.054.550.000
19	ATTIVITÀ IMMOBILIARE	75.000	305.414.000	205.000	927.014.000	200.000	3.426.000,00	685.200.000
19	BANCA POPOLARE CREMONA	21.000	176.651.000	3.000	47.531.000	21.000	7.420.000,00	155.820.000
19	BANCA POPOLARE LUINO VARESE	24.500	380.852.500	—	—	24.500	15.545.000,00	380.852.500
19	BANCA POPOLARE BERGAMO	6.100	104.720.700	—	—	30.100	16.051.000,00	483.135.100
19	BANCA POPOLARE BRESCIA	15.000	113.490.000	—	—	45.000	7.600.000,00	342.000.000
19	BANCA POPOLARE NOVARA	32.000	520.662.000	7.000	8.490.000	50.000	14.500.000,00	725.000.000
19	BANCA POPOLARE I'ECO	20.000	185.756.500	—	—	49.000	7.550.000,00	369.950.000
19	BANCA POPOLARE LODI	29.000	469.786.000	—	—	50.000	13.960.000,00	698.000.000
19	BANCA POPOLARE MILANO	30.000	210.171.250	—	—	60.000	6.290.000,00	377.400.000
19	BANCA AMBROVENETO	204.000	906.318.000	54.000	512.448.000	270.000	3.259.000,00	952.830.000
19	BANCO AMBROVENETO RNC	320.000	813.652.000	20.000	222.902.000	470.000	2.295.000,00	1.078.650.000
19	BANCO DI NAPOLI ORD.	520.000	2.079.992.600	—	—	520.000	3.999.985,77	2.079.992.600
19	BANCO DI ROMA	1.250.000	3.397.229.500	250.000	957.229.500	1.000.000	2.440.000,00	2.440.000.000
19	BANCO LARIANO	110.000	605.707.000	90.000	753.507.000	260.000	4.910.000,00	1.276.600.000
19	BANCO NAPOLI RISP. NC.	2.190.000	2.130.304.750	200.000	443.404.750	2.100.000	1.699.000,00	3.567.900.000
19	BUONI ERIDANIA	120.000	180.000.000	—	—	120.000	1.500.000,00	180.000.000
19	BURGO ORD.	—	22.250.000	405.000	3.134.700.000	50.000	8.185.000,00	409.250.000
19	CAIFARO	445.000	384.409.500	—	—	445.000	658.000,00	292.810.000
19	CALCESTRUZZI	16.000	293.915.000	30.000	610.355.000	10.000	17.150.000,00	171.500.000
19	CARTIERE BINDA	891.000	721.534.000	100.000	441.225.000	1.731.000	599.000,00	1.209.969.000
19	CEMENT. SARDEGNA	28.000	337.453.214	55.000	486.353.214	103.000	9.800.000,00	1.009.400.000
19	CEMENT. SICILIANE	110.600	1.163.162.126	66.000	615.942.126	174.600	10.200.000,00	1.780.920.000
19	CIGA	100.000	218.000.000	50.000	585.500.000	400.000	1.715.000,00	686.000.000
19	CIR ORD.	1.045.000	2.795.077.000	465.000	2.252.357.000	1.100.000	1.696.000,00	1.865.600.000
19	CIR RISP. NC.	680.000	868.884.000	480.000	1.007.384.000	900.000	970.000,00	873.000.000
19	COFIDE RISP. NC.	210.000	217.237.250	577.000	605.298.250	420.000	918.000,00	385.560.000
19	COGEFAR	150.000	600.547.000	250.000	1.297.247.000	340.000	3.095.000,00	1.052.100.000

(*) Il capitale sociale dell'ASSITALIA è di 150 miliardi di lire a cui l'INA partecipa con il 59,51%

XII LEGISLATURA - DISEGNI DI LEGGE E RELAZIONI - DOCUMENTI

CATEGORIE TITOLI	DENOMINAZIONE DEL TITOLO	VARIAZIONI DELL'ESERCIZIO				VALORI DI BILANCIO			
		IN AUMENTO		IN DIMINUZIONE		Quantità	Valori	Valori netteri	Valori complessivi
		Quantità	Valori	Quantità	Valori				
19	COMIT ORD	1.233.000	5.570.748.000	1.000.000	5.171.438.000	1.293.000	3.670.000.000	4.745.310.000	
19	COMIT RISP. NC	200.000	707.190.000	20.000	579.290.000	1.430.000	3.280.000.000	4.690.400.000	
19	COSTA CROCIERE RNC	778.500	1.429.707.500	—	221.482.500	779.500	1.550.000.000	1.208.225.000	
19	CREDITO	—	—	258.000	772.770.000	652.000	1.990.000.000	1.297.480.000	
19	CREDITO RISP. NC	680.000	1.238.380.000	—	301.380.000	1.830.000	1.750.000.000	3.202.500.000	
19	CREDITO FONDIARIO	255.000	1.371.035.000	—	44.195.000	390.000	5.090.000.000	1.985.100.000	
19	CREDITO VALTELLINESE	—	—	—	78.200.000	23.000	13.700.000.000	315.100.000	
19	EDITORIALE LA REPUBBLICA	132.000	575.584.500	—	17.744.500	152.000	3.670.000.000	557.840.000	
19	ERICSSON	17.000	878.057.500	27.000	1.468.057.500	40.000	41.000.000.000	1.640.000.000	
19	FRIDANIA	48.000	335.384.000	50.000	602.244.000	350.000	6.710.000.000	2.348.500.000	
19	FRIDANIA RISP. NC	182.000	943.276.000	70.000	551.596.000	290.000	4.810.000.000	1.202.500.000	
19	EUROPA METALLI	527.000	530.858.000	623.000	804.260.000	477.000	735.000.000	350.595.000	
19	FERFIN	420.000	898.890.000	200.000	1.157.350.000	1.300.000	1.389.000.000	2.065.700.000	
19	FIAT PRIV	690.000	2.751.420.000	1.670.000	7.386.610.000	630.000	3.197.000.000	2.014.10.000	
19	FIDIS ORD.	140.000	752.685.000	50.000	938.535.000	590.000	4.685.000.000	2.764.150.000	
19	FISIA	5.000	—	—	66.650.000	103.000	2.070.000.000	217.350.000	
19	GEMINA	1.990.000	2.799.850.000	1.875.000	3.189.840.000	1.690.000	1.279.000.000	2.161.510.000	
19	GENERALI	129.915	3.640.929.598	340.915	10.069.774.598	438.000	28.300.000.000	12.395.400.000	
19	GILARDINI	65.000	187.770.000	1.200.000	393.095.000	245.000	2.315.000.000	567.175.000	
19	GILARDINI RISP. NC	187.000	442.065.500	80.000	219.418.300	474.000	2.200.000.000	954.800.000	
19	GIM RISP. NC	409.000	929.706.500	—	55.416.500	559.000	2.310.000.000	1.291.290.000	
19	IFI PRIV	100.000	1.452.317.000	35.000	742.477.000	153.000	12.650.000.000	1.960.750.000	
19	IFIL ORD.	23.000	122.625.000	28.000	260.175.000	300.000	4.945.000.000	1.483.500.000	
19	IFIL RISP. NC	30.000	191.834.180	25.000	69.034.180	320.000	2.965.000.000	948.800.000	
19	ITALCABLE ORD.	395.000	2.776.401.000	185.000	2.548.401.000	300.000	4.840.000.000	2.738.800.000	
19	ITALCEMENTI	14.000	329.069.692	94.000	1.769.519.692	570.000	19.800.000.000	1.287.000.000	
19	ITALCEMENTI RISP. NC	65.290	707.295.065	69.300	701.499.065	185.990	10.400.000.000	1.934.296.000	
19	ITALMOBILIARE ORD.	8.000	640.340.286	14.000	854.490.286	23.000	67.350.000.000	1.549.050.000	
19	ITALMOBILIARE RISP. NC	10.900	473.824.921	26.500	901.944.921	17.000	40.400.000.000	686.800.000	
19	LA FONDIARIA ASS.	10.000	142.442.000	6.500	120.892.000	32.000	14.300.000.000	457.600.000	
19	LLOYD ADRIATICO	—	—	16.000	211.000.000	10.000	12.700.000.000	127.600.000	
19	MEDIOBANCA	303.000	4.179.029.331	321.000	4.337.759.331	205.000	13.650.000.000	2.798.250.000	
19	MILANO RISP. NC	205.600	2.403.900.812	5.000	1.289.607.812	240.600	8.035.000.000	1.938.033.000	
19	MONTEDISON	690.000	953.598.000	520.000	1.178.348.000	2.600.000	1.208.000.000	3.140.800.000	

XII LEGISLATURA - DISEGNI DI LEGGE E RELAZIONI - DOCUMENTI

CATEGORIE TITOLI	DENOMINAZIONE DEL TITOLO	VARIAZIONI DELL'ESERCIZIO				VALORI DI BILANCIO		
		IN AUMENTO		IN DIMINUIZIONE		Quantità	Valori unitari	Valori complessivi
		Quantità	Valori	Quantità	Valori			
19	MONTEDISON RISP. NC.	390.000	401.129.036	400.000	370.109.036	1.550.000	954.000.000	1.478.700.000
19	PAF RISP. NC.	65.000	92.826.000	65.000	288.476.000	350.000	1.150.000.000	402.500.000
19	PARMALAT FINANZIARIA	108.000	1.287.829.300	20.000	604.629.300	200.000	9.800.000.000	1.960.000.000
19	PIRELLI & C. RISP. NC.	—	—	—	206.550.000	170.000	1.635.000.000	277.950.000
19	PIRELLI SPA ORD.	—	—	921.000	1.648.495.000	79.000	1.095.000.000	86.505.000
19	PIRELLI SPA RNC.	1.211.000	1.486.298.500	1.145.000	1.589.418.500	416.000	930.000.000	386.880.000
19	RAS ORD.	20.000	512.318.043	69.000	1.164.553.043	55.000	20.000.000.000	1.100.165.000
19	RINASCENTE RISP. NC.	30.000	241.305.500	70.000	273.205.500	380.000	4.210.000.000	1.599.800.000
19	SME	90.000	276.565.000	260.000	960.015.000	205.000	3.160.000.000	643.800.000
19	SMI	748.000	745.189.000	170.000	352.441.000	1.098.000	926.000.000	1.016.748.000
19	SASIB ORD.	—	—	—	47.250.000	150.000	6.680.000.000	1.002.000.000
19	SASIB RISP. NC.	33.000	234.115.000	90.000	403.200.000	203.000	4.905.000.000	995.715.000
19	SIP RISP. NC.	—	45.407.500	—	22.857.500	1.025.000	1.320.000.000	1.553.000.000
19	SIRTI ORD.	103.000	1.174.186.364	83.000	849.436.364	410.000	10.680.000.000	4.378.800.000
19	SMI RISP. NC.	548.000	455.996.000	130.000	206.566.000	1.248.000	835.000.000	1.042.080.000
19	STET	1.590.000	3.082.020.571	2.075.000	3.778.420.571	1.250.000	2.030.000.000	2.537.500.000
19	STET RISP. NC.	390.000	1.163.174.531	70.000	116.124.531	2.830.000	1.841.000.000	1.648.000.000
19	TELECO CAVI	86.000	1.190.504.000	75.000	1.277.096.600	121.000	11.648.000.000	5.246.850.000
19	TELECO CAVI RISP. NC.	45.000	358.799.950	—	1.196.650	45.000	7.946.740.000	357.603.300
19	UNICEM	5.000	109.700.000	5.000	50.300.000	180.000	10.390.000.000	1.870.200.000
19	VIANINI LAVORI	255.000	1.412.364.000	—	20.064.000	235.000	5.460.000.000	1.392.300.000
19	WARRANT «A» B. POP. MILANO	20.000	18.212.800	—	—	20.000	910.640.000	18.212.800
19	WARRANT «B» B. POP. MILANO	20.000	16.118.400	—	—	20.000	805.920.000	16.118.400
19	WARRANT BANCA POP. BRESCIA	6.000	9.816.000	—	5.316.000	6.000	750.000.000	4.500.000
19	WARRANT BANCO DI NAPOLI	260.000	539.864.000	—	—	260.000	2.076.400.000	539.864.000
19	WARRANT BANCO S. SPIRITO TIPO B	105.000	21.945.000	—	—	105.000	209.000.000	21.945.000
19	WARRANT CIR ORD. «A»	—	—	—	—	586.000	223.000.000	130.678.000
19	WARRANT CIR ORD. «B»	—	—	—	—	400.000	66.000.000	26.400.000
19	WARRANT ITALGAS	120.000	87.780.000	—	23.600.000	970.000	802.000.000	777.940.000
19	WARRANT ITALMOBILIARE RISP. NC.	2.400	116.903.000	2.400	40.000	20.600	43.500.000.000	896.100.000
19	WARRANT LA FONDARIA	5.000	91.075.000	2.000	71.830.000	15.000	16.163.000.000	242.445.000
19	WARRANT LA FONDARIA ASS.	—	—	—	252.113.144	80.000	2.011.000.000	160.880.000

XII LEGISLATURA - DISEGNI DI LEGGE E RELAZIONI - DOCUMENTI

Segue A) PARTECIPAZIONI IN SOCIETA' QUOTATE

CATEGORIE TITOLI	DENOMINAZIONE DEL TITOLO	VARIAZIONI DELL'ESERCIZIO				VALORI DI BILANCIO		
		IN AUMENTO		IN DIMINUIZIONE		Quantità	Valori unitari	Valori complessivi
		Quantità	Valori	Quantità	Valori			
19	WARRANT SIP	780.000	64.740.000	—	—	780.000	83.000.000	64.740.000
19	WARRANT SMI	—	—	—	90.769.500	438.500	160.000.000	70.160.000
19	WARRANT UNICEM RISP. NC	50.300	131.818.600	—	10.894.100	120.300	2.280.000.000	274.284.000
19	AERITALIA ORD.	—	—	560.000	962.800.000	—	—	—
19	AVIR FINANZIARIA	—	—	130.000	676.650.000	—	—	—
19	WARRANT POP. LUJINO VARFSE	—	—	24.500	154.791.000	—	—	—
19	BANCA POPOLARE DI ODI 1.1.91	—	—	20.000	327.200.000	—	—	—
19	BANCO AMBROVENETO RNC 1.1.91	—	—	318.500	318.172.500	—	—	—
19	BENETTON	95.000	815.522.800	167.000	1.433.282.800	—	—	—
19	COGEPAR RISP. NC	—	—	170.000	293.880.000	—	—	—
19	COMAU FINANZIARIA	—	—	160.000	278.400.000	—	—	—
19	CR COMMERCIALE	—	—	72.000	307.800.000	—	—	—
19	ENIMONT	—	—	200.000	314.600.000	—	—	—
19	FERRUZZI AGRICOLA ORD.	—	—	310.000	620.310.000	—	—	—
19	FERRUZZI AGRICOLA RISP. NC	—	—	200.000	273.000.000	—	—	—
19	FIAT ORD.	—	—	990.000	5.435.100.000	—	—	—
19	FIAT RISP. NC	—	—	430.000	1.830.940.000	—	—	—
19	FORNARA	—	—	250.000	295.000.000	—	—	—
19	GAIC RISP.	—	—	50.000	69.050.000	—	—	—
19	GIM	—	—	80.000	495.200.000	—	—	—
19	ITALGAS ORD.	—	—	430.000	1.161.000.000	—	—	—
19	LA FONDIARIA SPA	2.000	81.502.000	—	—	—	—	—
19	LLOYD ADRIATICO RISP. NC	—	—	27.000	1.044.252.000	—	—	—
19	MAGNETI MARELLI ORD.	—	—	22.000	198.000.000	—	—	—
19	OLIVETTI ORD.	118.000	445.178.000	210.000	186.165.000	—	—	—
19	OLIVETTI PRIV.	—	—	238.000	831.578.000	—	—	—
19	OLIVETTI RISP. NC.	—	—	110.000	281.600.000	—	—	—
19	RAS RISP.	—	—	270.000	692.550.000	—	—	—
19	RINASCENTE ORD.	40.000	229.760.000	30.000	276.030.000	—	—	—
19	SIP ORD.	2.050.000	2.388.693.500	270.000	1.480.960.000	—	—	—
19	SNIA BPD	—	—	3.470.000	4.071.393.500	—	—	—
19	SNIA RISP. NC	—	—	620.000	861.800.000	—	—	—
19		—	—	60.000	69.120.000	—	—	—

XII LEGISLATURA - DISEGNI DI LEGGE E RELAZIONI - DOCUMENTI

Segue A) PARTECIPAZIONI IN SOCIETÀ QUOTATE

CATEGORIE TITOLI	DENOMINAZIONE DEL TITOLO	VARIAZIONI DELL'ESERCIZIO				VALORI DI BILANCIO		
		IN AUMENTO		IN DIMINUIZIONE		Quantità	Valori unitari	Valori complessivi
		Quantità	Valori	Quantità	Valori			
19	SORIN	—	—	15.000	132.750.000	—	—	
19	TECNOST	—	—	189.000	329.049.000	—	—	
19	TEKNECOMP	—	—	400.000	310.400.000	—	—	
19	TEKNECOMP RISP. NC.	—	—	350.000	260.400.000	—	—	
19	TORO PRIV.	—	—	60.000	612.000.000	—	—	
19	TORO RISP. NC.	—	—	45.000	427.500.000	—	—	
19	UNICEM RISP. NC.	10.000	64.560.000	55.000	360.660.000	—	—	
19	VALEO ORD.	—	—	120.000	426.000.000	—	—	
19	WARRANT EUROPA METALLI	—	—	322.000	37.674.000	—	—	
19	WARRANT NUOVO PIGNONE	—	—	450.000	92.700.000	—	—	
19	ZUCCHI	—	—	25.000	265.500.000	—	—	
	Totale Partecipazioni in Società Italiane Quotate - Voce 19	—	—	—	—	—	332.675.814.938	

XII LEGISLATURA - DISEGNI DI LEGGE E RELAZIONI - DOCUMENTI

B) PARTECIPAZIONI IN SOCIETÀ NON QUOTATE

CATEGORIE TITOLI	DENOMINAZIONE DEL TITOLO	VARIAZIONI DELL'ESERCIZIO				VALORI DI BILANCIO					
		IN AUMENTO		IN DIMINUIZIONE		Quantità	Valori unitari	Valori complessivi	Quantità	Valori unitari	Valori complessivi
		Quantità	Valori	Quantità	Valori						
20	ASTRA	—	—	—	—	8.000	0,00013	—	—	—	
20	AUTOSTRADA DEI FIORI	—	—	—	—	160.000	264,78968	127.366.750	—	—	
20	CARHIERE MILIANI	—	—	—	—	2.500.000	380,11970	950.299.259	—	—	
20	EFIBANCA	—	—	—	—	153.331	9.549,83161	1.464.285.230	—	—	
20	HUMANITAS MIRASOLF	25.695	23.693.000	—	—	28.550	1.000,00000	28.550.000	—	—	
20	IMMOBILIARE MIRASOLE	221.644	221.644.000	—	—	235.077	1.000,00000	235.144.165	—	—	
20	INA BANCA MARINO (*)	28.793.296	62.273.589.600	—	—	52.401.944	2.756,64298	144.453.449.879	—	—	
20	INF. SOC. AGRICOLA (*)	—	—	—	—	3.000.000	10,00155266	30.010.657.980 (1)	—	—	
20	IST. DELL'ENCICLOPEDIA ITALIANA (*)	—	—	—	—	12	208,3333333333	2.500.000.000	—	—	
20	ISTITUTO MOBILIARE ITALIANO	—	—	—	—	5.561.766	17,22124988	98.566.312.160	—	—	
20	PRAEVIDENTIA (*)	—	—	—	—	369.750	592,46970	185.782.170	—	—	
20	SARA	—	—	—	—	80.000	919,67285	73.573.764	—	—	
20	SATAP	—	—	—	—	125.000	911,01600	114.752.000	—	—	
20	SIAC	—	—	—	—	30.000	650,97453	25.529.236	—	—	
20	INA SERVIZI FINANZIARI - SIM (*)	30.000	30.000.000	—	—	697.126	324,99971	226.565.750	—	—	
20	SINA	—	—	—	—	30.000	1.000,00000	30.000.000	—	—	
20	SOC. INTERB. NAZ. GESTIONE (*)	—	—	—	—	134.688	1.000,00000	134.688.000	—	—	
20	SOC. INTERB. NAZ. INVESTIMENTI (*)	—	—	—	—	39.752	87,46602133	3.476.869.776	—	—	
20	TRENO ALTA VELOCITÀ - TAV.	—	—	—	—	28.394	148,97659146	4.230.041.338	—	—	
20	UNIORIAS (*)	2.500	2.500.000.000	—	—	2.500	1.000,00000000	2.500.000.000 (2)	—	—	
	Totale Partecipazioni in Società Italiane non Quotate - Voce 20	—	—	—	—	3.973.678	3.548,43549	14.104.313.707	—	—	

(1) Di cui da versare L. 15.281.000.000.

(2) Di cui da versare L. 1.750.000.000.

(*) Percentuale di partecipazione per le società controllate e collegate:

DENOMINAZIONE DEL TITOLO	VALORI NOMINALI UNITARI	CAPITALI SOCIALI	% DI PARTECIPAZIONE		
			Diretta	Tramite controllate	Totale
INA BANCA MARINO	1.000	64.800.000.000	80,87	—	80,87
INF. SOC. AGRICOLA	10.000	30.000.000.000	100	—	100
IST. DELL'ENCICLOPEDIA ITALIANA	500.000.000	30.000.000.000	20	—	20
PRAEVIDENTIA	10.000	7.250.000.000	51	49	100
INA SERVIZI FINANZIARI	1.000	600.000.000	5	95	100
SOC. INTERB. NAZ. GESTIONE	100.000	14.000.000.000	28,39	—	28,39
SOC. INTERB. NAZ. INVESTIMENTI	100.000	10.000.000.000	28,39	—	28,39
UNIORIAS	10.000	100.000.000.000	39,74	0,66	40,4

XII LEGISLATURA - DISEGNI DI LEGGE E RELAZIONI - DOCUMENTI

C) PARTECIPAZIONI IN ENTI DIVERSI		CATEGORIE TITOLI	DENOMINAZIONE DEL TITOLO	VARIAZIONI DELL'ESERCIZIO						VALORI DI BILANCIO		
				IN AUMENTO		IN DIMINUIZIONE		Quantità	Valori emiferi	Valori complessivi		
				Quantità	Valori	Quantità	Valori					
21			BANCA D'ITALIA					15.000	21.566,73933	323.471.090		
21			BANCA NAZ. DEL LAVORO (*)					23.980.130	24.707,71202	592.494.146.245		
21			CONS. CRED. AGRARIO MIGLIORAMENTO					3.304	250.000,00000	826.000.000		
21			ISTITUTO PER IL CRED. SPORTIVO					1.000	1.000.000,00000	1.000.000.000		
21			MEDIOCREDITO DEL FRIULI					15	333.333,33333	5.000.000		
21			MEDIOCREDITO LOMBARDO	413	2.065.000.000			1.640	2.033.795,83780	3.335.333.334		
21			MEDIOCREDITO DELLE MARCHE					393	977.226,46310	384.050.000		
21			ENTE TEATRALE ITALIANO					40	0,02500			
21			AZIENDA CARBONI ITALIANA					60	0,16670			
21			IMI					3.707.844	98.566.312,160			
			Totale Partecipazioni in Enti Italiani Diversi - Voce 21									598.568.800,671

(*) Percentuale di partecipazione per le società controllate e collegate:

DENOMINAZIONE DEL TITOLO	VALORI NOMINALI UNITARI	CAPITALI SOCIALI	% DI PARTECIPAZIONE	
			Diretta	Traite controllate
BANCA NAZ. DEL LAVORO	10.000	1.603.379.610.000	14,95 19,85	0,00006 0,00008
				Totale
				14,95006 19,85008

XII LEGISLATURA - DISEGNI DI LEGGE E RELAZIONI - DOCUMENTI

D) PARTECIPAZIONI IN SOCIETÀ QUOTATE
 PARTECIPAZIONI IN SOCIETÀ ED ENTI ESTERI

CATEGORIE TITOLI	DENOMINAZIONE DEL TITOLO	VALUTE	VARIAZIONI DELL'ESERCIZIO				VALORI DI BILANCIO		
			IN AUMENTO		IN DIMINUZIONE		Quantità	Valori unitari	Valori complessivi
			Quantità	Valori	Quantità	Valori			
24	AUTOMOTIVE WAREHOUSE	\$ USA	—	63.028	—	—	25.000	0.21875	6.290.430 (A)
24	ESPIRITO SANTO FH	\$ USA	—	8.025.187	—	—	3.000	34.500000	119.050.875 (A)
24	HQ OFFICE SUPPLIES WAREHOUSE	\$ USA	—	7.203	—	—	20.000	0.03125	718.906 (A)
24	MONRO MUFFLER	\$ USA	3.000	63.357.600	—	—	3.000	11.250000	34.880.938 (A)
24	QUADRAX	\$ USA	—	26.651	—	—	2.000	1.15625	2.659.933 (A)
24	WARRANT ROYAL DUTCH	\$ USA	10.000	195.340.324	—	—	10.000	15.210000	153.183.075 (A)
24	AHOLD	FO	13.500	788.776.753	—	—	25.500	77.100000	1.322.000.133 (A)
24	BEGMANN	FO	23.000	2.087.089.725	—	—	25.000	1.35000000	2.289.533.625 (A)
24	BUHRMANN-TETTERODE	FO	16.480	609.188.590	—	—	16.480	41.000000	684.364.394 (A)
24	ELSEVIER	FO	10.000	671.494.227	8.000	—	10.000	99.800000	611.110.090 (A)
24	FOKKER	FO	25.000	456.344.520	40.000	—	20.000	29.600000	298.570.020 (A)
24	GERMAN CITY ESTATES	FO	20.000	710.194.022	—	—	20.000	46.700000	628.072.970 (A)
24	GEOTRONICS	FO	30.000	613.993.375	—	—	30.000	28.700000	878.983.755 (A)
24	HBG	FO	8.000	1.129.087.284	—	—	8.000	191.000000	1.027.511.340 (A)
24	PAKHOED	FO	24.600	710.651.171	—	—	24.600	41.800000	691.472.027 (A)
24	POLYGRAM	FO	30.000	730.239.081	—	—	15.000	40.700000	410.533.778 (A)
24	UNILEVER	FO	3.000	439.527.715	—	—	9.000	173.000000	1.047.042.435 (A)
24	WESSANEN	FO	20.400	1.034.245.148	—	—	10.000	78.600000	549.691.615 (A)
24	AGF EX WARR	FF	10.000	1.184.228.250	—	—	10.000	435.000000	965.243.250 (A)
24	AIR LIQUID	FF	8.000	1.233.736.200	—	—	8.000	695.000000	1.233.736.200 (A)
24	ALCATEL ALSTHOM	FF	9.000	1.146.135.430	—	—	19.000	556.000000	2.344.098.780 (A)
24	BSN	FF	13.000	2.383.819.921	—	—	4.000	999.000000	816.692.420 (A)
24	CLUB MEDITERRANEE	FF	15.000	1.432.740.049	—	—	15.000	420.000000	1.979.938.500 (A)
24	CREBIT LOCAL	FF	12.000	559.082.682	—	—	12.000	199.900000	368.900000
24	CRISTIAN DIOR	FF	3.000	272.930.850	—	—	3.000	368.900000	245.571.197 (A)
24	DIRITTI GENERALE DES FAUX	FF	5.000	219.121.313	—	—	5.000	197.500000	219.121.313 (A)
24	ELF AQUITAINE	FF	23.000	1.888.303.422	—	—	14.000	392.000000	1.217.399.760 (A)
24	FINANCIERE SUEZ	FF	15.000	1.053.409.978	9.500	—	15.000	280.200000	932.634.685 (A)
24	GENERAL DES EAUX	FF	1.500	815.844.868	—	—	5.000	2.022.000000	2.343.358.530 (A)
24	HAVAS	FF	3.000	316.060.410	—	—	3.000	432.000000	287.575.920 (A)
24	L'OREAL	FF	7.000	1.114.622.065	—	—	6.000	748.000000	995.464.760 (A)
24	LA FARGE	FF	9.000	710.899.123	—	—	12.000	373.500000	861.596.390 (A)
24	PARIBAS	FF	22.000	2.119.790.608	—	—	22.000	308.800000	1.507.465.872 (A)
24	PECHINEY INTL	FF	16.000	587.222.978	—	—	16.000	165.400000	387.222.978 (A)
24	SAINT GOBAIN	FF	15.000	1.439.102.798	—	—	10.000	428.900000	1.027.561.483 (A)
24	UNION ASSURANCES PARIS	FF	10.000	1.116.236.001	—	—	10.000	473.100000	1.049.785.345 (A)
24	WARRANT AGF	FF	10.000	55.379.176	—	—	10.000	21.750000	48.262.163 (A)
24	ALBERT FISCHER	LST	252.941	637.208.797	50.000	—	202.941	0.690000	301.609.088 (A)
24	ALLIED LYONS	LST	275.000	2.666.875.088	125.000	—	100.000	5.950000	1.281.570.508 (A)

XII LEGISLATURA - DISEGNI DI LEGGE E RELAZIONI - DOCUMENTI

Segue D) PARTECIPAZIONI IN SOCIETÀ QUOTATE

CATEGORIE TITOLI	DENOMINAZIONE DEL TITOLO	VALUTE	VARIAZIONI DELL'ESERCIZIO				VALORI DI BILANCIO		
			IN AUMENTO		IN DIMINUZIONE		Quantità	Valori unitari	Valori complessivi
			Quantità	Valori	Quantità	Valori			
24	BAT	LST	100.000	1.571.008.451	—	252.821.651	100.000	6.120.000	1.318.186.800 (4)
24	BEPAZER	LST	550.000	1.811.122.255	150.000	794.481.455	400.000	1.180.000	1.816.603.800 (4)
24	BRITISH GAS	LST	280.000	1.512.810.799	180.000	924.531.449	100.000	2.590.000	184.798.198 (4)
24	BRITISH STEEL	LST	100.000	1.146.837	—	171.989.437	100.000	0.660.000	140.137.088 (4)
24	DAILY MIRROR	LST	400.000	1.102.875.000	—	25.925.000	400.000	1.250.000	1.876.958.088 (4)
24	FISONS	LST	90.000	736.012.183	70.000	602.039.603	20.000	3.110.000	133.972.388 (4)
24	ICI	LST	40.000	957.629.778	30.000	713.377.518	10.000	11.340.000	244.232.368 (4)
24	LAND SECURITY	LST	60.000	648.926.301	—	73.835.001	60.000	4.450.000	573.091.306 (4)
24	LASMO	LST	130.000	1.001.098.217	—	382.282.747	130.000	2.210.000	418.815.878 (4)
24	ROLLS ROYCE	LST	500.000	1.733.327.233	—	387.136.733	500.000	1.250.000	1.346.187.386 (4)
24	THORN - FMI	LST	60.000	966.752.466	—	18.174.906	60.000	7.340.000	948.577.560 (4)
24	NÜRNBERGER BETEILIGUNGS AG (*)	DM	60.000	20.191.275.000	—	—	120.000	1.309.239.279	116.398.047.588 (4)
24	ALLIANZ	DM	1.300	2.338.629.108	—	262.215.356	1.600	2.098.000.000	2.546.672.395 (4)
24	BREMER VULKAN	DM	24.750	1.839.802.258	7.000	955.845.692	22.750	72.200.000	1.745.199.666 (4)
24	DEUTSCHE BARCOCK	DM	6.000	829.517.747	8.000	934.826.204	6.000	137.700.000	626.113.301 (4)
24	DRESDNER BANK	DM	3.000	829.979.055	7.000	1.946.167.765	5.000	326.800.000	1.238.878.210 (4)
24	HOCHTIEF	DM	1.100	1.064.043.633	—	259.357.635	1.100	965.000.000	804.681.948 (4)
24	KLOKNER WERKE	DM	17.000	1.949.384.276	2.000	755.431.901	15.000	105.000.000	1.193.932.373 (4)
24	LINOTYPE	DM	1.920	1.162.105.876	—	212.627.909	2.500	681.000.000	1.299.685.643 (4)
24	MANNESMAN	DM	9.500	3.762.958.737	6.500	3.062.506.677	3.000	308.000.000	709.452.060 (4)
24	PORSCHER PRIV	DM	11.000	2.339.050.453	9.000	2.069.654.335	9.000	245.500.000	1.674.944.618 (4)
24	ROSENTHAL	DM	3.500	2.022.791.065	—	598.007.897	3.500	537.000.000	1.424.783.188 (4)
24	STRABAG	DM	5.000	1.143.013.384	—	252.287.009	5.000	235.000.000	898.728.375 (4)
24	THYSSEN	DM	2.000	1.080.402.802	—	295.047.462	2.000	518.000.000	783.355.340 (4)
24	VOLKSFUERGEGE	DM	11.000	1.844.638.872	23.000	3.433.689.644	6.000	663.000.000	913.368.088 (4)
24	WARRANT DRESDNER	DM	1.300	785.953.864	—	132.577.640	1.300	86.800.000	653.788.228 (4)
24	ADROMEN	PTAS	6.300	593.329.166	—	178.789.101	6.300	86.800.000	414.540.265 (4)
24	ASLAND	PTAS	30.000	807.855.176	—	420.510.176	30.000	1.085.000.000	387.345.000 (4)
24	ASLAND GOD. I.7.91	PTAS	15.588	373.125.297	2.025	71.908.669	15.588	1.845.000.000	342.866.690 (4)
24	BANCO BILBAO VISCAYA	PTAS	1.558	34.327.780	—	121.111	1.558	1.845.000.000	24.206.649 (4)
24	BANKINTER	PTAS	40.000	1.421.405.920	—	179.045.920	40.000	2.610.000.000	1.242.360.000 (4)
24	CAMPOFRIO	PTAS	10.000	971.031.678	—	122.541.678	10.000	6.710.000.000	798.490.000 (4)
24	CATALANA DE GAS	PTAS	7.000	888.410.219	—	44.581.219	7.000	10.130.000.000	843.829.000 (4)
24	IBERDUERO	PTAS	13.650	979.789.870	1.650	105.853.870	12.000	6.120.000.000	871.916.000 (4)
24	IMMOBILIARIA URBIS	PTAS	140.000	1.186.987.054	—	7.459.054	140.000	708.000.000	1.179.328.000 (4)
24	REPSOL	PTAS	50.000	953.159.880	—	432.534.880	50.000	875.000.000	528.635.000 (4)
24	SARRIO	PTAS	30.000	928.368.871	—	51.953.871	30.000	2.455.000.000	876.435.000 (4)
24	TELEFONICA	PTAS	60.000	570.090.029	—	35.304.029	60.000	749.000.000	534.786.000 (4)
24	VALLDERRIVAS	PTAS	110.000	1.466.642.050	40.000	462.877.050	70.000	1.205.000.000	1.001.761.000 (4)
24		PTAS	—	2.181.540	—	127.407.600	2.000	10.590.000.000	257.042.000 (4)

XII LEGISLATURA - DISEGNI DI LEGGE E RELAZIONI - DOCUMENTI

Segue D) PARTECIPAZIONI IN SOCIETÀ QUOTATE

CATEGORIE TITOLI	DENOMINAZIONE DEL TITOLO	VALUTE	VARIAZIONI DELL'ESERCIZIO				VALORI DI BILANCIO		
			IN AUMENTO		IN DIMINUZIONE		Quantità	Valori unitari	Valori complessivi
			Quantità	Valori	Quantità	Valori			
24	DRESDNER BANK	DM	3.000	833.146.710	3.000	833.146.710	—	—	—
24	HOECHST	DM	6.500	1.182.074.362	6.500	1.182.074.362	—	—	—
24	IVG	DM	7.200	2.346.584.215	7.200	2.346.584.215	—	—	—
24	KAUFHOF	DM	—	—	3.000	1.036.050.960	—	—	—
24	LINDER	DM	100	37.320.000	100	37.320.000	—	—	—
24	LUFTHANSA	DM	21.500	2.099.765.816	21.500	2.099.765.816	—	—	—
24	MAN	DM	10.000	2.885.213.609	10.000	2.885.213.609	—	—	—
24	MANNESMANN	DM	2.000	411.111.250	2.000	411.111.250	—	—	—
24	METALLA GESELLSCHAFT	DM	—	—	2.400	774.549.888	—	—	—
24	RWE ORD	DM	3.000	822.581.765	10.000	2.776.601.021	—	—	—
24	SCHERING	DM	398	223.947.840	4.000	2.123.184.296	—	—	—
24	SEL	DM	—	—	2.600	613.637.752	—	—	—
24	SIEMENS	DM	6.700	2.994.427.336	15.400	6.833.425.946	—	—	—
24	VEBA	DM	8.000	1.886.660.205	8.000	1.886.660.205	—	—	—
24	VIAG	DM	2.500	664.812.893	6.500	1.675.226.493	—	—	—
24	VOLKSWAGEN	DM	6.500	1.750.352.424	11.500	3.020.532.804	—	—	—
24	DIRITTI TEORICI GRAT ASLAND	PTAS	153.775	315.628.309	153.800	328.328.115	—	—	—
24	DIRITTI TEORICI METROVACESA	PTAS	—	—	6.900	37.439.331	—	—	—
24	DIRITTI URBIS	PTAS	50.000	61.498.038	50.000	61.498.038	—	—	—
24	METROVACESA	PTAS	—	—	6.900	366.296.850	—	—	—
24	URALITA	PTAS	—	—	16.000	256.702.720	—	—	—
	Totale Partecipazioni in Società Estere Quotate - Voce 24								180.831.679.395

- (a) Al cambio di L. 1.150.25000
- (b) Al cambio di L. 672.435000
- (c) Al cambio di L. 221.895000
- (d) Al cambio di L. 2.153.900000
- (e) Al cambio di L. 758.065000
- (f) Al cambio di L. 11.900000
- (g) Al cambio di L. 740.87582

(*) Percentuale di partecipazione:

DENOMINAZIONE DEL TITOLO	VALORI NOMINALI UNITARI	CAPITALI SOCIALI	% DI PARTECIPAZIONE	
			Diretta	Totale
NÜRNBERGER BETEILIGUNGS AG	DM 50	48.000.0000	12,50	12,50

E) PARTECIPAZIONI IN SOCIETÀ NON QUOTATE

CATEGORIA TITOLI	DENOMINAZIONE DEL TITOLO	VALUTE	VARIAZIONI DELL'ESERCIZIO				VALORI DI BILANCIO					
			IN AUMENTO		IN DIMINUZIONE		Quantità	Valori netteri	Valori complessivi	Quantità	Valori netteri	Valori complessivi
Quantità	Valori	Quantità	Valori	Quantità	Valori	Quantità						
25	SOVITAS (Soc. mista Italo-Sovietica)	RUBLI	500.000	1.014.199.000	—	—	—	—	500.000	—	1.014.199.000 (*)	
	Totale Partecipazioni in Società Estere non Quotate - Voce 25										1.014.199.000	

(*) Al cambio di L. 2.028,398 x un rublo Di cui da versare L. 271.628.157

Percentuale di partecipazione:

DENOMINAZIONE DEL TITOLO	VALORI NOMINALI UNITARI	CAPITALI SOCIALI	% DI PARTECIPAZIONE	
			Diretta	Tramite controllate
SOVITAS (Soc. mista Italo-Sovietica)	RUBLI	1.000.000	50	—
				Totale
				50

ISTITUTO NAZIONALE DELLE ASSICURAZIONI (I.N.A.)

ESERCIZIO 1992

RELAZIONE DEL CONSIGLIO DI AMMINISTRAZIONE

1.**Le assicurazioni sulla vita in Italia nel 1992**

Tra gli avvenimenti che hanno caratterizzato il mercato assicurativo italiano nel 1992 il più importante è certamente quello che ha coinvolto direttamente il nostro Istituto, e ciò sia per la portata innovativa dei relativi provvedimenti e sia per il rilievo del ruolo che l'INA ha sempre svolto nel mercato vita nazionale. Con d.l. 11 luglio 1992, n. 333 l'Ente pubblico INA è stato trasformato in S.p.A. e ad esso sono rimaste attribuite, in concessione, le attività «pubbliche» che l'Ente svolgeva in precedenza in forza di specifiche disposizioni di legge. Il decreto legge si è inserito nel piano di «privatizzazione» già elaborato dal Governo introducendovi una improvvisa accelerazione il cui obiettivo - per ciò che riguarda l'INA - è quello di arrivare ad un collocamento delle azioni della nuova società, previa scissione delle funzioni pubbliche, entro la fine del 1993.

Il mercato assicurativo si troverà quindi ad avere nel suo interno una nuova «INA», senza più alcuna connotazione di carattere pubblicistico e forte della organizzazione interna ed esterna e della solidità patrimoniale costruite e accumulate in tanti decenni di attività in posizione di assoluta *leadership*. Sempre sul piano normativo una importantissima novità si è perfezionata a livello europeo con l'approvazione della terza direttiva vita (10 novembre 1992) che ha così definitivamente sancito il principio della «licenza unica» e

dell'*home country control*, oltre all'abolizione definitiva dell'approvazione preventiva delle tariffe. L'avvenimento rimane di vitale importanza anche se la sua entrata in vigore è prevista alla data del 1° luglio 1994.

Effetti più ravvicinati ha invece il decreto legislativo n. 515 del 23 dicembre 1992 con il quale il Governo ha emanato le disposizioni attuative della seconda direttiva vita sulla base della delega ricevuta dal Parlamento con la «comunitaria 1992».

Con questo decreto il Governo ha anticipato al 20 maggio 1993 la cessazione dell'obbligo delle «cessioni legali» all'INA, sui contratti di nuova acquisizione, che la direttiva richiedeva fosse realizzata entro il 20 novembre 1994, ed ha rinunciato ad avvalersi della facoltà di rinviare (almeno fino all'entrata in vigore della terza direttiva) la possibilità di realizzare la libertà di prestazione passiva per il tramite dei brokers.

Si sarebbe trattato di una proroga di carattere tecnico che avrebbe consentito di evitare che, seppure per un periodo breve (20 maggio 1993/1° luglio 1994), le imprese italiane fossero costrette a subire una possibile non equa concorrenza con imprese estere operanti in regime di più agili e più liberali normative di controllo. Non rimane che sottolineare l'esigenza che l'autorità di controllo italiana cominci da subito ad avviare un processo di semplificazione della procedura di approvazione delle

tariffe in modo da contenere al massimo gli effetti, a danno delle imprese italiane, di questa disparità di normativa. Sempre sul piano interno, si è concluso - prima con la legge delega n. 421 del 23 ottobre 1992 e poi con il decreto delegato n. 124 del 21 aprile 1993 - il processo di formazione della nuova legislazione in tema di previdenza complementare di cui il Parlamento si stava occupando ormai da oltre un decennio. Il risultato finale, pur limitato rispetto alle aspettative del mercato, costituisce una novità in grado di influenzare in modo decisivo lo sviluppo dell'assicurazione vita nei prossimi anni. Le disposizioni di attuazione ancora da emanare potranno consentire di individuare meglio possibili prospettive di attività delle imprese assicurative italiane che in questo settore hanno sempre sofferto, rispetto a quelle degli altri Paesi europei, la mancanza non solo di spazi da coprire ma anche di un quadro normativo chiaro e coerente. Nell'ambito di questo processo normativo in fase di rapida e profonda evoluzione il mercato vita ha continuato, nel 1992, a svilupparsi secondo

le linee di *trend* già evidenziate negli anni precedenti.

All'interno di questo *trend* si conferma il miglioramento di posizioni delle compagnie nuove arrivate, soprattutto di quelle che utilizzano canali di raccolta cosiddetti «alternativi», mentre qualche difficoltà, che si spera momentanea, ha registrato la raccolta di nuovi affari a cavallo della fine dell'esercizio, anche, probabilmente, a causa delle accresciute preoccupazioni circa i problemi economici del Paese.

I premi di competenza del portafoglio italiano diretto raccolti nel 1992 hanno raggiunto 12.488,9 miliardi con un incremento del 17,8% rispetto al 1991. I premi di primo anno (1.731,8 miliardi) hanno continuato a svilupparsi a tassi crescenti registrando un +17,2% sul 1991, contro un incremento del 14,8% del 1991 sul 1990. Il peso relativo del ramo vita è continuato ad aumentare sia rispetto al PIL, passando dal 7,4 per mille del 1991 all'8,4 per mille, e sia rispetto all'intero mercato assicurativo migliorando la sua incidenza dal 26,6% del 1991 al 27,4%.

2. Il bilancio 1992 dell'INA: la sintesi

La trasformazione dell'Ente pubblico INA in S.p.A., di cui si è già trattato, ha comportato una prima immediata conseguenza nello stato patrimoniale, nel quale figura ora, a seguito del d.m. che sulla base della previsione del d.l. n. 333 dell'11 luglio 1992 ha proceduto alla sua determinazione provvisoria, la voce «capitale sociale» per 3.635,6 miliardi, voce in cui sono confluite le partite costituenti il patrimonio netto contabile dell'Ente pubblico alla data 31 dicembre 1991.

L'apposita procedura, prevista inizialmente dal d.l. 365/1992, successivamente reiterato fino alla versione attuale (d.l. 116/1993), per la determinazione definitiva del patrimonio netto dell'INA S.p.A., è in corso di completamento e da essa risulterà l'articolazione definitiva delle disponibilità nette dell'INA tra capitale sociale e altre riserve patrimoniali.

Con la nascita della nuova INA S.p.A. si è determinata una situazione giuridica nuova che, ai fini di bilancio, ha posto il problema della verifica della tecnica di recepimento dei dati contabili dell'Agenzia Generale di Roma, in gestione diretta.

La tecnica dei «saldi chiusi», infatti, adottata fino al bilancio 1991 - anche se sul metodo dei «saldi chiusi» vi era stato, da parte della società di revisione, un invito ad apportarvi opportune modifiche - ha fatto riferimento ad una situazione giuridica che, sulla base di de-

cisioni - anche di legittimità - della giurisprudenza, dalla natura dell'INA di Ente pubblico economico aveva desunto la configurazione autonoma e speciale dell'Agenzia Generale di Roma, in gestione diretta.

Il provvedimento di trasformazione avvenuto con decreto legge convertito nel mese di agosto 1992 ha accresciuto l'esigenza delle modifiche di cui sopra (l'INA ha subito avviato una revisione dei conti e delle strutture contabili), ma il carattere improvviso della nuova normativa e l'oggettiva difficoltà di dedurre le implicazioni in relazione ai rapporti tra l'Agenzia in gestione diretta, da un lato, l'INA e l'ASSITALIA, dall'altro, hanno impedito di risolvere in tempo utile i problemi di riconciliazione e allineamento delle scritture contabili locali con quelle della Direzione, con conseguente impossibilità di consolidare la contabilità agenziale in quella della Direzione, che l'ha recepita quindi, anche per il 1992, a «saldi chiusi».

Al fine, comunque, di fornire le informazioni sostanziali sull'attività dell'Agenzia di Roma, in gestione diretta, in allegato al bilancio INA sono riportate le situazioni patrimoniale-finanziaria ed economica della stessa Agenzia per l'esercizio 1992, dalle quali possono essere rilevati i dati analitici delle operazioni svolte dalla gestione vita.

La procedura seguita non permette di realizzare in modo assolutamente esauriente, sotto il profilo formale, un defini-

tivo ed indiscutibile controllo dell'amministrazione dell'Agenzia in gestione diretta, inserendone automaticamente i dati nella contabilità della Compagnia. Peraltro tale mancato inserimento analitico non incide significativamente sulla capacità del bilancio di rappresentare in modo veritiero e corretto il risultato economico dell'esercizio e la situazione patrimoniale e finanziaria della Compagnia.

Per il resto il bilancio 1992 non mostra altri significativi effetti diretti derivanti dalla trasformazione.

L'attività produttiva dell'esercizio ha confermato inizialmente i segni di ripresa dell'esercizio precedente; peraltro un brusco rallentamento nella seconda metà dell'esercizio ha determinato un risultato complessivo inferiore alle attese.

La causa del fenomeno è da individuarsi, da un lato, in un fattore comune a tutto il mercato correlato al brusco accentuarsi delle difficoltà economiche del Paese e, dall'altro, alla circostanza legata alla trasformazione dell'Ente in società per azioni ed all'avvio della procedura di privatizzazione che ha ingenerato nella rete di vendita un senso di attesa ed un necessario periodo di adattamento alla nuova realtà.

In complesso la progressione dei premi annui si è mantenuta sui valori dell'anno precedente (circa il 10%) mentre non si sono ripetute le condizioni eccezionali che nel 1991 (e anche nel 1990) avevano visto una significativa esplosione di premi unici accreditati ad alcuni importanti contratti collettivi a seguito di miglioramenti retributivi a favore dei dipendenti della aziende interessate. La flessione dei premi unici (220,3 miliardi, pari a -28,5%), che non ha però impedito che la raccolta globale dell'esercizio si mantenesse su livelli comunque molto elevati, ha influenzato in modo decisivo l'andamento dei premi complessivi che ha visto un incremento del

portafoglio diretto del 4%. Le cause che hanno determinato questo risultato ne attenuano in parte le implicazioni negative.

Per ciò che riguarda la nostra rete agenziale riteniamo che essa, posta di fronte ad obiettivi precisi ed a programmi determinati, saprà senza dubbio recuperare la sua tradizionale efficacia produttiva.

È certo comunque che l'attuale fase di evoluzione della nostra attività richiede da parte dell'azienda coerenza e determinazione di manovra su tutte le leve di *marketing* per superare le difficoltà contingenti e per cogliere l'opportunità che la, pur se in parte deludente, legislazione in tema di previdenza complementare offre al mercato assicurativo. Nel corso del 1992 l'INA ha stipulato un accordo di collaborazione con il Gruppo Cassa di Risparmio di Roma (Banca di Roma), tendente tra l'altro a sfruttare tutte le potenzialità delle rispettive reti di vendita, per migliorare la qualità e l'efficienza dei servizi resi alla clientela, incrementando così le vendite e le rispettive quote di mercato. A seguito di tale accordo, dalla cui piena e completa attuazione ci si attende un importante contributo alla soluzione delle problematiche che, sul piano commerciale, la nostra Società si trova ad affrontare in questi anni, si è anche definito l'assetto organizzativo e operativo da dare a INA SIM.

L'attività di gestione ha formato flussi finanziari netti per 3.025,9 miliardi confermando, ed anzi migliorando rispetto al 1991, la capacità di produrre nuove disponibilità il cui impiego è stato indirizzato per la maggior parte verso titoli obbligazionari, anche se è da segnalare l'impiego in azioni per 119 miliardi nel Fondo INA - Valore Attivo. La redditività del patrimonio investito si è mantenuta su livelli soddisfacenti, realizzando una significativa progressio-

ne del reddito netto ordinario (+18,9%, rapportando i proventi netti ordinari del 1992 e del precedente esercizio evidenziati nel prospetto n. 10) e, in termini relativi, un differenziale di circa 7 punti del tasso di rendimento netto (11,88%) rispetto al tasso di inflazione.

L'andamento tecnico ha confermato la tradizionale redditività del portafoglio assicurato garantendo i margini che hanno rafforzato la solidità patrimoniale dell'azienda e consentito la conferma della politica di partecipazione a favore degli assicurati, che ha visto accantonamenti nelle corrispondenti voci della riserva matematica per un importo complessivo di 152,6 miliardi a titolo di «bonus di tariffa», di integrazione di rendimento alle polizze Moneta Forte ante 1988 e di «premio di fedeltà».

Componenti straordinarie hanno influenzato il risultato di esercizio. Sono state contabilizzate minusvalenze nette da valutazione per 114,9 miliardi (v. prospetto n. 10, di queste 30,3 miliardi sono assorbiti dalle riserve Fondo INA). Tale dato deriva da minusvalenze su titoli a reddito fisso (76,5 miliardi), partecipazioni (40,5 miliardi), immobili (31,2 miliardi), e risulta al netto di plusvalenze da valutazione per 33,3 miliardi (v. prospetto n. 10 e relativo rinvio al commento delle voci di bilancio).

Inoltre, sono stati realizzati proventi patrimoniali straordinari per 163,8 miliardi (anche questi riportati nel prospetto n. 10 e relativo rinvio al commento delle voci di bilancio) che - a parte la quota derivante da vendite immobiliari (circa 21,6 miliardi) - sono stati per la maggior parte accreditati agli assicurati sulla base degli impegni di polizza.

Gli oneri fiscali straordinari hanno totalizzato un importo di 34,7 miliardi per ICI, imposta patrimoniale e imposta sui depositi bancari.

La recente introduzione della nuova di-

sciplina dei fondi pensione complementare ha fatto avviare una fase di adattamento della gestione del fondo di previdenza aziendale alle nuove norme. All'accantonamento dei capitali di copertura delle pensioni in vigore, a carico dell'azienda, che per il 1992 ha determinato un onere sul bilancio di 77,7 miliardi, a causa anche delle recenti misure riduttive introdotte dalla legge sulla indicizzazione delle pensioni obbligatorie, è stato aggiunto l'accantonamento dei capitali di copertura del personale ancora in attività che ha però maturato il diritto alla pensione aziendale (di vecchiaia, di anzianità e di invalidità o reversibilità) alla data del 31 dicembre 1992. L'onere corrispondente è stato di 37,5 miliardi.

Con lo stesso criterio si provvederà anche nei prossimi esercizi per coloro che matureranno gli stessi diritti, indipendentemente dall'effettivo collocamento in quiescenza.

La fase di revisione dei criteri di gestione del fondo aziendale dovrà poi continuare secondo le modalità e i tempi previsti dalla nuova legge, tenendo conto della necessità di non pregiudicare gli impegni contrattuali oggi in vigore nonché della auspicata più stabile soluzione che il Parlamento vorrà dare alla pensione obbligatoria.

Risultati ancora positivi ha dato la gestione in riassicurazione dei rischi grandine del CIRAS che ha realizzato un utile di 5,6 miliardi. Tale importo è stato accantonato all'apposito fondo di «garanzia e sicurezza» destinato a equilibrare i risultati della gestione corrispondente. Il margine di solvibilità da costituire al 31 dicembre 1992 ammonta complessivamente a 933,6 miliardi a fronte del quale esiste il capitale sociale di 3.635,6 miliardi interamente versato.

Il bilancio chiude con un utile di 201.979 milioni sulla cui destinazione si pronuncerà l'Assemblea degli Azionisti.

3. L'attività industriale e patrimoniale

La produzione diretta

L'evoluzione della raccolta dei nuovi affari nel corso del 1992 si è presentata, come di consueto, con caratteristiche diverse a seconda che si guardi al portafoglio delle polizze individuali o a quello delle collettive.

I segnali di sviluppo manifestatisi nel corso del 1991 per le individuali hanno trovato conferma soprattutto nella prima metà del 1992, mentre sintomi sempre più evidenti di rallentamento si sono segnalati nella seconda parte dell'anno per effetto del già richiamato rallentamento produttivo, causato dalla particolare fase che ha attraversato il mercato assicurativo in concomitanza dell'accentuarsi delle difficoltà economiche del Paese e della trasformazione dell'INA in S.p.A.

Ciò nonostante il risultato complessivo della raccolta dell'esercizio è riuscito a rimanere positivo anche se al di sotto degli obiettivi programmati.

A fronte, infatti, di un numero di nuovi contratti individuali di poco inferiore a quello dell'anno precedente (190.371 contro 193.117) i capitali assicurati con le nuove polizze (4.725,4 miliardi) sono aumentati di circa il 4%, grazie anche al migliorato contenuto medio in termini di premi. Si è, inoltre, confermato che la raccolta di nuove polizze riguarda per la quasi totalità cliente-

la di nuova acquisizione. Il sostegno all'azione della nostra forza di vendita in un momento di congiuntura certo non favorevole si è concretizzato, oltre che in un'ampia e molto articolata campagna pubblicitaria, nel lancio di nuovi prodotti personalizzati (polizza «Scuola» e polizza «Primo Lavoro») e nel miglioramento di quelli esistenti (estensione dell'esonero dalla visita medica alle polizze XX Secolo che danno coperture speciali contro le malattie gravi).

Cause diverse, invece, hanno determinato l'andamento nella raccolta delle polizze collettive. Sempre in condizioni di attesa si è mantenuto il settore delle polizze di tipo previdenziale, con l'obiettivo primario, cioè, di capitali o rendite da pagare all'assicurato in caso di vita, mentre si è confermato il buono sviluppo di quelle (temporanee di gruppo) che garantiscono capitali in caso di morte e/o di invalidità. L'effetto combinato di questi due andamenti ha evidenziato una leggera crescita del numero delle polizze perfezionate (+1,9%) e un netto aumento delle prestazioni assicurate (+11,4%), grazie al maggior valore dei capitali delle temporanee di gruppo.

La produzione complessiva del portafoglio diretto ha riguardato 744.949 nuovi contratti per 10.016,8 miliardi di prestazioni assicurate, con variazioni rispetto al 1991 pari rispettivamente a -1% e a +7,6%.

XII LEGISLATURA - DISEGNI DI LEGGE E RELAZIONI - DOCUMENTI

PROSPETTO N. 1

PORTAFOGLIO DIRETTO

Produzione perfezionata ed in corso di perfezionamento
dell'esercizio al lordo delle riassicurazioni passive
(importi in milioni di lire)

Ripartizione del portafoglio	Numero dei contratti		Capitali assicurati e rendite capitalizzate		Differenze in percentuale	
	1991	1992	1991	1992	contratti	capitali
Assicurazioni individuali	193.117	190.371	4.562.672	4.725.423	- 1,42	+ 3,57
Assicurazioni collettive	479.379	488.532	4.744.125	5.286.728	+ 1,91	+ 11,44
Fondi speciali di previdenza	79.737	66.011	2.202	788	- 17,21	- 64,21
Capitalizzazioni	—	35	—	3.847	—	—
TOTALE	752.233	744.949	9.308.999	10.016.786	- 0,97	+ 7,60
Capitale medio assicurato			12.375	13.446		+ 8,66

PROSPETTO N. 2

PORTAFOGLIO DIRETTO
Assicurazioni individuali

Produzione perfezionata ed in corso di perfezionamento
dell'esercizio al lordo delle riassicurazioni passive
(importi in milioni di lire)

Assicurazioni individuali (ordinarie e popolari)	Numero dei contratti		Capitali assicurati e rendite capitalizzate		Differenze in percentuale	
	1991	1992	1991	1992	contratti	capitali
Polizze «Fondo INA Valore Attivo»	92.666	91.700	1.530.981	1.591.883	- 1,04	+ 3,98
Polizze «Moneta Forte»	87.079	87.222	1.711.464	1.766.152	+ 0,16	+ 3,20
Polizze «Fondo Valute Esteri»	804	686	16.117	15.392	- 14,68	- 4,50
Fondo Interbancaria Azionario - Azione sicura	29	29	51	40	—	- 21,57
Altre polizze	12.539	10.734	1.304.059	1.351.956	- 14,40	+ 3,67
TOTALE	193.117	190.371	4.562.672	4.725.423	- 1,42	+ 3,57

PROSPETTO N. 3

PORTAFOGLIO DIRETTO
Produzione del quinquennio 1988-1992
 Produzione perfezionata ed in corso di perfezionamento
 al lordo delle riassicurazioni passive
 Importo dei capitali assicurati (comprese le rendite capitalizzate)
(importi in milioni di lire)

Anno	RAMO VITA						RAMO CAPITALIZAZIONI		TOTALE PORTAFOGLIO DIRETTO	
	INDIVIDUALI		COLLETTIVE		TOTALE		importi	indice	importi	indice
	importi	indice	importi	indice	importi	indice				
1988	3.722.536	100	3.275.179	100	6.997.715	100	—	—	6.997.715	100
1989	3.902.478	104	3.762.367	114	7.664.845	109	2	—	7.664.847	109
1990	3.731.501	100	4.504.849	137	8.236.350	117	—	—	8.236.350	117
1991	4.562.672	122	4.746.327	144	9.308.999	133	—	—	9.308.999	133
1992	4.725.423	126	5.287.516	161	10.012.939	143	3.847	—	10.016.786	143

N.B. — I valori delle Collettive comprendono i Fondi speciali di previdenza

PROSPETTO N. 4

PORTAFOGLIO DIRETTO
RAMO VITA
Produzione del quinquennio 1988-1992
 Produzione perfezionata ed in corso
 di perfezionamento al lordo
 delle riassicurazioni passive

CAPITALE MEDIO
 DELLE ASSICURAZIONI INDIVIDUALI
(importi in migliaia di lire)

Anno di esercizio	Importo	Indice
1988	19.266	100
1989	22.519	116
1990	21.477	111
1991	23.670	122
1992	24.939	129

I premi di competenza

Nel portafoglio di acquisizione diretta - al netto delle cessioni legali - i premi annui hanno raggiunto l'importo di 2.036,6 miliardi (+9,4%), confermando lo sviluppo avuto nell'esercizio precedente (+9%). All'interno dell'aggregato complessivo i premi di primo anno hanno totalizzato un ammontare di 258,6 miliardi con un incremento del 7,8% rispetto al 1991. Come si è detto, il sostegno a questo sviluppo è dovuto essenzialmente alla acquisizione di nuovi clienti, essendo ancora non rilevanti né l'apporto delle polizze a premio crescente né quello degli adeguamenti volontari sulle polizze in portafoglio.

Per quanto riguarda i premi unici i risultati dell'esercizio hanno manifestato una delle ormai ricorrenti inversioni di *trend* tipiche dell'andamento dei versamenti su alcune importanti collettive gestite direttamente dalla Direzione. Le

vicissitudini ricorrenti legate alla contrattazione aziendale hanno portato alla contabilizzazione di un minor importo di premi unici per circa 88 miliardi, rispetto al 1991 (-28,5%), mentre nei due anni precedenti - per gli stessi motivi - si erano avuti effetti esattamente contrari. L'ammontare complessivo dei premi unici ha comunque superato i 220 miliardi (220,3) portando il totale dei premi del portafoglio di acquisizione diretta a 2.256,9 miliardi contro i 2.170,7 miliardi del 1991 (+4%).

In sviluppo superiore a quello del mercato si sono presentati i premi delle cessioni legali (1.193,2 miliardi, cioè +27,6% rispetto al 1991) a causa della crescente presenza di compagnie di nuova costituzione che, di conseguenza, cedono quote di premio più elevate. Il valore complessivo dei premi di competenza lordi contabilizzati in bilancio è stato di 3.450,2 miliardi, con un incremento dell'11,1% rispetto allo stesso aggregato del 1991.

PROSPETTO N. 5

PREMI DI COMPETENZA LORDI

(importi in milioni di lire)

PREMI	PORTAFOGLIO								
	DIRETTO (*)			CESSIONI LEGALI			COMPLESSIVO		
	1992	1991	Var. %	1992	1991	Var. %	1992	1991	Var. %
Premi 1° anno	258.619	239.876	+ 7,8	227.461	179.607	+ 26,6	486.080	419.483	+ 15,9
Premi unici	220.318	308.308	- 28,5	212.134	122.191	+ 73,6	432.452	430.499	+ 0,5
Premi anni successivi	1.777.995	1.622.544	+ 9,6	753.649	633.231	+ 19,0	2.531.644	2.255.775	+ 12,2
TOTALE PREMI	2.256.932	2.170.728	+ 4,0	1.193.244	935.029	+ 27,6	3.450.176	3.105.757	+ 11,1

(*) Include assicurazione attiva.

PROSPETTO N. 6

PORTAFOGLIO DIRETTO
Premi di competenza lordi e loro incremento
nel quinquennio 1988-1992

(importi in milioni di lire)

Anno	Premi e accessori di competenza lordi	Numeri indice 1988 = 100	Incremento annuo	
			Assoluto	%
1988	1.625.514	100	291.073	—
1989	1.697.425	104	71.911	4,42
1990	1.917.072	118	219.647	12,94
1991	2.167.987	133	250.915	13,09
1992	2.251.580	139	83.593	3,86

PROSPETTO N. 7

PORTAFOGLIO COMPLESSIVO
Premi di competenza e loro incremento nel quinquennio 1988-1992

(importi in milioni di lire)

Anno	Premi e accessori di competenza lordi	Numeri indice 1988=100	Quote cedute in riassicurazione	Premi al netto delle quote cedute	Numeri indice 1988=100	Incremento annuo dei premi netti	
						Assoluto	%
1988	2.200.980	100	10.951	2.190.029	100	394.800	—
1989	2.367.577	108	13.573	2.354.004	107	163.975	7,49
1990	2.704.190	123	10.040	2.694.150	123	340.146	14,45
1991	3.105.757	141	10.358	3.095.399	141	401.249	14,89
1992	3.450.176	157	9.968	3.440.208	157	344.809	11,14

Gli investimenti ed i redditi del patrimonio

Il volume complessivo degli investimenti del 1992 ha raggiunto i 6.057,4 miliardi con un incremento di 126 miliardi rispetto all'anno precedente (prospetto n. 8).

Le operazioni di disinvestimento relative ad attivi già in portafoglio all'inizio dell'esercizio sono state pari a 2.591,7 miliardi, nella maggior parte titoli a reddito fisso (2.344 miliardi), e hanno comportato impieghi in corso d'anno per importi che sono compresi nel volu-

me complessivo dei nuovi investimenti sopra indicato.

La maggior parte dell'attività si è concentrata ancora una volta su titoli obbligazionari, per un importo complessivo di 5.028,6 miliardi (83% degli investimenti dell'anno), e ciò anche in ragione della tipologia del portafoglio polizze collegate alle gestioni mobiliari «Moneta Forte» e «Fondo INA-Valore Attivo». Per le aspettative sull'andamento dei tassi si è accentuato l'investimento in titoli a tasso fisso in lire (2.545,4 miliardi, pari al 50,6% dell'impiego totale in titoli) specie nel momento in cui le tensioni sui mercati valutari hanno

spinto i prezzi su livelli particolarmente appetibili.

All'interno della voce relativa ai titoli si sono registrati impieghi in valuta estera per 400 miliardi circa, anche in relazione alla notevole tensione sui tassi di cambio che si è scaricata sulla nostra moneta.

I nuovi impieghi nel settore azionario sono ammontati, invece, a 140,6 miliardi (contro 97 miliardi di smobilizzi). Gli acquisti per Fondo INA sono stati pari a 119 miliardi, effettuati prevalentemente sui mercati esteri (74,8 miliardi). Fra detti acquisti figurano anche azioni FATA pari al 3% del capitale sociale.

Le azioni FATA complessivamente acquisite nel corso del 1992 sono pari al 4,92% del capitale di detta società, con un impiego complessivo di 8,9 miliardi.

Altri interventi nel settore delle partecipazioni vere e proprie riguardano l'acquisizione del controllo diretto di INA SIM (5,2 miliardi), l'acquisizione della partecipazione del 12,5% al Lingotto S.p.A. (7,5 miliardi), nonché la sottoscrizione dell'aumento di capitale di Mediocredito Lombardo (2,1 miliardi).

I nuovi impieghi in mutui, nonostante l'incremento registrato nel 1992, continuano a mantenersi su livelli modesti rispetto agli altri investimenti.

Tra gli impieghi immobiliari si segnalano spese di ristrutturazione per 14,7 miliardi e la modesta spesa per nuovi acquisti (0,9 miliardi).

Per quanto riguarda, invece, l'intero *stock* di patrimonio investito (prospetto n. 9), alla fine del 1992 esso raggiungeva i 22.875,3 miliardi (+2.978,1 miliardi rispetto al 1991, pari a +15%) mentre la struttura per tipologia di impieghi evi-

denziava una riduzione dell'incidenza degli immobili sul totale del patrimonio (dal 19,8% al 17,1%) e un incremento degli investimenti obbligazionari (dal 57,9% al 62%).

I proventi netti ordinari complessivamente prodotti dal patrimonio investito (prospetto n. 10) hanno raggiunto i 2.188,9 miliardi (+348 miliardi, pari a +18,9%). Tra le voci più significative sono da segnalare i redditi del patrimonio obbligazionario e azionario che hanno raggiunto l'importo lordo di 1.714 miliardi (+26,9%), mentre il reddito netto immobiliare rimane pressoché costante (183,8 miliardi contro i 181,2 miliardi del 1991).

Alla fine dell'esercizio sono state contabilizzate minusvalenze nette da valutazione per 114,9 miliardi (v. prospetto n. 10), di cui 30,3 miliardi dalla gestione «Fondo INA» che risultano controbilanciate da un analogo effetto sulle corrispondenti riserve matematiche.

I proventi straordinari netti sono stati pari a 163,8 miliardi (v. prospetto n. 10). A parte l'importo di 21,6 miliardi, relativo a plusvalenze realizzate su vendite immobiliari, la maggior parte di questi proventi non ha inciso sul risultato di esercizio in quanto è stata accantonata alla riserva matematica in conseguenza degli impegni discendenti dalle condizioni di polizza.

La redditività relativa del patrimonio investito si è mantenuta sui livelli consueti con risultati largamente superiori al tasso di inflazione.

Il rendimento medio ordinario del patrimonio investito è stato dell'11,88% risultando sostanzialmente in linea con quello realizzato nel 1991.

XII LEGISLATURA - DISEGNI DI LEGGE E RELAZIONI - DOCUMENTI

PROSPETTO N. 8

INVESTIMENTI DELL'ESERCIZIO*(importi in milioni di lire)*

TIPO DI INVESTIMENTO	1992	1991	VARIAZIONI
BENI IMMOBILI:			
acquisti	927	65.115	(64.188)
spese incrementative	14.668	7.811	6.857
TITOLI A REDDITO FISSO IN LIRE ITALIANE E IN VALUTA ESTERA (*)	5.028.646	4.873.609	155.037
PARTECIPAZIONI IN SOCIETÀ ED ENTI ITALIANI ED ENTI ESTERI (**)	140.565	209.574	(69.009)
MUTUI E PRESTITI:			
a Enti pubblici o con garanzia reale	22.582	3.128	19.454
altri mutui e prestiti	2.875	3.217	(342)
prestiti su polizze di assicurazione sulla vita	93.036	81.659	11.377
DISPONIBILITÀ LIQUIDE (**)	754.123	687.306	66.817
TOTALE	6.057.422	5.931.419	126.003

(*) Al netto dei titoli acquistati e rivenduti nel corso dell'esercizio, trasferimenti da una gestione finanziaria ad un'altra e conversioni.

(**) Include BOT, Pronti c/termine e disponibilità bancarie.

XII LEGISLATURA - DISEGNI DI LEGGE E RELAZIONI - DOCUMENTI

PROSPETTO N. 9

SITUAZIONE DEGLI INVESTIMENTI AL 31 DICEMBRE NEL QUINQUENNIO 1988-1992

(importi in milioni di lire)

TIPO DI INVESTIMENTO	1988		1989		1990		1991		1992	
	Importo	%	Importo	%	Importo	%	Importo	%	Importo	%
Beni immobili	1.677.884	17,20	1.637.441	13,72	1.960.816	13,14	3.945.855	19,83	3.913.450	17,11
Titoli obbligazionari in lire italiane	5.924.572	60,73	6.472.822	54,23	9.037.720	60,55	11.516.929	57,88	14.175.160	61,97
Titoli obbligazionari in valuta estera	109.124	1,12	102.907	0,86	127.798	0,86	401.848	2,02	709.578	3,10
Partecipazioni in società ed enti italiani	842.661	8,64	1.178.970	9,88	1.194.991	8,01	1.234.497	6,20	1.216.092	5,32
Partecipazioni in società ed enti esteri	3.420	0,04	123.738	1,04	146.648	0,98	181.846	0,91	229.876	1,00
Partecipazioni a fondi comuni mobiliari	16.488	0,17	18.254	0,15	15.228	0,10	15.932	0,08	15.677	0,07
Mutui e prestiti	1.022.361	10,48	2.198.598	18,42	2.169.100	14,53	2.141.607	10,76	2.126.574	9,30
Depositi presso istituti e aziende di credito	158.948	1,61	202.886	1,70	272.817	1,83	458.646	2,31	488.844	2,14
TOTALE	9.755.458	100,00	11.935.616	100,00	14.925.118	100,00	19.897.160	100,00	22.875.251	100,00

XII LEGISLATURA - DISEGNI DI LEGGE E RELAZIONI - DOCUMENTI

PROSPETTO N 10

PORTAFOGLIO COMPLESSIVO
Proventi netti patrimoniali e finanziari

(importi in milioni di lire)

	1988	1989	1990	1991	1992
Proventi lordi ordinari					
Immobili	236.709	261.936	293.796	305.628	325.674
Titoli obbligazionari	540.921	808.017	943.267	1.298.546	1.661.868
Azioni e partecipazioni	53.008	51.600	50.940	52.464	52.146
Mutui e prestiti	138.791	133.763	279.877	271.093	267.715
Altri	27.626	45.183	65.062	71.633	94.652
Totale	997.055	1.300.499	1.632.942	1.999.364	2.402.055
Spese e oneri vari					
Immobili (*)	113.940	110.568	113.797	124.376	141.899
Titoli e partecipazioni	6.078	5.503	6.178	11.800	17.749
Mutui e prestiti	—	—	173	170	166
Altri	4.404	14.839	26.713	22.089	53.333
Totale	124.422	130.910	146.861	158.435	213.147
Proventi netti ordinari	872.633	1.169.589	1.486.081	1.840.929	2.188.908
Plus/Minusvalenze nette da valutazione	269.261	3.876	313.124	42.964	(**) (114.942)
Proventi straordinari netti	55.771	87.143	32.398	111.215	(**) 163.791

(*) Dall'esercizio 1990 i dati sono al netto di IVA

(**) Vedi note a) e b) nel commento alle voci di bilancio Oneri e Proventi straordinari

Gli oneri del portafoglio

Le liquidazioni complessive a favore degli assicurati del portafoglio diretto hanno raggiunto l'importo di 877 miliardi.

Di questi ben 26,1 miliardi hanno riguardato le maggiorazioni gratuite assegnate agli assicurati che hanno portato a completamento i loro contratti (scadenze) o ai beneficiari dei contratti colpiti da sinistro. Rispetto al 1991 si è continuato a registrare una chiara tendenza all'aumento delle prestazioni liquidate (+31,1%). Anche se il fenomeno continua a rimanere collegato soprattutto all'aumento del volume del portafoglio e degli importi medi assicurati, una certa crescita si è registrata, anche, sia nel numero dei sinistri - che riman-

gono comunque sempre ad un livello che non pregiudica i risultati tecnici - che nel numero dei riscatti. In particolare per questi ultimi ci sono segnali che denunciano una certa difficoltà della clientela a mantenere in vigore i contratti stipulati, difficoltà che sono confermate dall'aumento delle richieste di prestito e che sono certamente generalizzate, come evidenziano anche i dati delle cessioni legali, a riprova dell'incidenza della delicata fase congiunturale della nostra economia anche sulla conservazione delle polizze in portafoglio. Come si è detto, in netto aumento sono anche le liquidazioni delle cessioni legali passate da 215 a 282,4 miliardi (+31,3%) nell'ambito delle quali un incremento più sensibile - come nel portafoglio diretto - hanno avuto le liquidazioni per riscatto (+41,2%).

PROSPETTO N. 11

PORTAFOGLIO DIRETTO Eliminazioni del quinquennio 1988-1992 (1) (importi in milioni di lire)

Ripartizioni del portafoglio	1988		1989		1990		1991		1992	
	Importo	%	Importo	%	Importo	%	Importo	%	Importo	%
Assicurazioni individuali	792.438	3,85	1.293.083	5,47	1.600.725	6,06	1.822.411	6,17	2.098.269	6,29
Assicurazioni collettive	438.018	14,26	697.849	21,25	356.327	10,37	520.482	13,68	653.747	15,72
TOTALE	1.230.456	5,21	1.990.932	7,40	1.957.052	6,55	2.342.893	7,02	2.752.015	7,34

(1) Al netto delle riassicurazioni passive

N B - Le percentuali sono riferite ai capitali mediamente in vigore nell'esercizio.

- Per il portafoglio Collettive, i valori indicati sono al netto degli importi relativi alle assicurazioni temporanee caso-morte monoannuali, entrate ed eliminate nello stesso esercizio, che non figurano nello stato del portafoglio.

XII LEGISLATURA - DISEGNI DI LEGGE E RELAZIONI - DOCUMENTI

PROSPETTO N. 12

PORTAFOGLIO DIRETTO
Eliminazioni del quinquennio 1988-1992 (1)
(importi in milioni di lire)

Causa di eliminazione	1988		1989		1990		1991		1992	
	Importo	%	Importo	%	Importo	%	Importo	%	Importo	%
Rescissioni	272.806	1,15	493.531	1,83	674.562	2,26	697.282	2,09	1.027.601	2,74
Riscatti	377.885	1,60	423.060	1,57	452.511	1,52	678.110	2,03	815.308	2,17
Sinistri	43.161	0,18	46.400	0,17	55.904	0,19	65.361	0,20	59.988	0,16
Scadenze	310.791	1,31	276.978	1,03	482.959	1,62	376.376	1,13	375.932	1,00

(1) Al netto delle riassicurazioni passive

N.B. - Le percentuali sono riferite ai capitali mediamente in vigore nell'esercizio

- Per le Scadenze i valori indicati sono al netto degli importi relativi alle assicurazioni temporanee caso-morte monoannuali, entrate ed eliminate nello stesso esercizio, che non figurano nello stato del portafoglio

PROSPETTO N. 13

PORTAFOGLIO COMPLESSIVO
Liquidazioni di competenza
(importi in milioni di lire)

Liquidazioni agli assicurati	Diretto (*)		Cessioni legali		A carico riassicuratori		A carico INA	
	1991	1992	1991	1992	1991	1992	1991	1992
Sinistri	63.349	82.270	30.433	33.973	2.951	1.299	90.831	114.944
Polizze maturate	310.096	354.975	99.681	127.765	1.018	(23)	408.759	482.763
Riscatti	268.828	411.189	78.052	110.315	2.752	252	344.128	521.252
Rendite vitalizie	2.141	2.460	2.428	3.059	4	—	4.565	5.519
	644.414	850.894	210.594	275.112	6.725	1.528	848.283	1.124.478
Utili, maggiorazioni e premi di fedeltà	24.267	26.082	4.389	7.268	—	—	28.656	33.350
TOTALE	668.681	876.976	214.983	282.380	6.725	1.528	876.939	1.157.828

(*) Include riassicurazione attiva

PROSPETTO N. 14

PORTAFOGLIO COMPLESSIVO
Liquidazioni di competenza in ciascun anno del quinquennio 1988-1992
(importi in milioni di lire)

Anno	Importo a carico INA	Incremento annuo %	Numeri indice (1988 = 100)
1988	389.926	—	100
1989	466.628	19,67	120
1990	667.046	42,95	171
1991	876.939	31,47	225
1992	1.157.828	32,03	297

I costi di produzione e di incasso

Il sostegno all'attività produttiva, in una fase in cui le difficoltà derivanti da una sempre più agguerrita concorrenza sono state rafforzate da una congiuntura non favorevole, si è mantenuto a livelli alti, soprattutto mediante interventi di carattere straordinario. Anche i costi relativi alla campagna pubblicitaria a sostegno delle nostre polizze sono risultati sugli stessi livelli dell'anno precedente. Complessivamente questi costi hanno registrato un aumento del 28,3%.

Invece i costi proporzionali - provvigioni di acquisizione ed incasso - si sono adeguati all'andamento della produzione e degli incassi del portafoglio diretto attestandosi su di un tasso di crescita del 9,4%, direttamente connesso allo sviluppo del portafoglio per quanto concerne le spese di incasso

e leggermente superiore allo sviluppo dei premi di primo anno per le provvigioni di acquisizione, a causa dell'effetto differito delle provvigioni rateate.

Alcuni recuperi effettuati su oneri stimati e accantonati in esercizi precedenti hanno fatto contenere lo sviluppo dell'onere relativo alle cessioni legali entro limiti inferiori a quello dello sviluppo degli affari ricevuti. L'incremento della specifica voce di bilancio è stato infatti dell'11,5%.

In totale i costi di produzione, acquisizione ed organizzazione hanno raggiunto il livello di 677,5 miliardi con un incremento dell'11,6% rispetto al 1991 ed una incidenza del 19,64% sui premi (contro il 19,54% nel 1991). Al netto dei recuperi legati all'ammortamento delle provvigioni d'acquisto l'incidenza dei costi sui premi si pone al 17,32%, cioè praticamente allo stesso livello del 1991.

PROSPETTO N. 15

PORTAFOGLIO COMPLESSIVO**Spese di produzione e d'incasso raffrontate ai premi lordi nel quinquennio 1988-1992***(importi in milioni di lire)*

Spese	1988	1989	1990	1991	1992
Spese di produzione (*)	414.035	345.902	349.715	399.396	446.648
Provvigioni d'incasso	142.995	157.817	181.866	207.495	230.840
Totale spese	557.030	503.719	531.581	606.891	677.488
Effetto netto ammortamento provvigioni acquisto	116.551	79.189	65.574	69.662	79.997
Totale spese nette	440.479	424.530	466.007	537.229	597.491
Rapporto percentuale tra il totale spese ed i premi	25,31	21,28	19,66	19,54	19,64
Rapporto percentuale tra il totale spese nette ed i premi	20,01	17,93	17,23	17,30	17,32

(*) Dal 1988 comprende le spese di pubblicità di prodotto, quelle relative alla pubblicità d'immagine sono comprese nelle "Spese generali e di amministrazione"

I costi amministrativi

Nella relazione al bilancio 1991 il Consiglio aveva ricordato la decisione di adottare un piano di assunzioni per garantire il naturale ricambio del personale, dopo che, negli ultimi anni, si era data priorità all'esigenza di destinare risorse finanziarie alla revisione delle procedure interne e alla realizzazione di importanti piani di automazione.

Gli effetti di tale decisione hanno cominciato a farsi sentire nell'esercizio 1992, che registra un incremento del 14,2% delle spese direttamente collegate alla gestione del personale, contemporanea-

mente ad un primo significativo rallentamento dello sviluppo (contenuto nel 4,6%) della voce «servizi ad altre spese» che, negli anni passati, aveva realizzato gli incrementi più sostanziosi. Dopo il recupero a carico di terzi, ed a carico di altri settori funzionali dell'azienda, l'aumento delle spese complessive di amministrazione è risultato del +10,5% (rispetto al 1991). Tale positivo risultato non deve far sottovalutare la difficoltà di garantire uno sviluppo equilibrato della produttività aziendale insieme con gli interventi necessari per assicurare la continuità delle risorse umane e una sempre maggiore efficienza delle strutture aziendali.

XII LEGISLATURA - DISEGNI DI LEGGE E RELAZIONI - DOCUMENTI

PROSPETTO N. 16

PORTAFOGLIO COMPLESSIVO
Spese di produzione, d'incasso e spese generali e di amministrazione
raffrontate ai premi lordi nel quinquennio 1988-1992
(importi in milioni di lire)

Spese	1988	1989	1990	1991	1992
Spese generali di amministrazione (comprensive delle indennità di anzianità al personale) al netto dei trasferimenti ad altre voci (*)	112.296	129.651	131.079	143.461	158.639
Rapporto percentuale tra le spese di amministrazione ed i premi	5,10	5,48	4,85	4,62	4,60
Spese di produzione, d'incasso, generali e di amministrazione	669.325	633.370	662.660	750.352	836.127
Spese di produzione nette, di incasso, generali e di amministrazione	552.774	554.181	597.086	680.690	756.130
Rapporto percentuale tra il totale delle spese di produzione, di incasso e di amministrazione, ed i premi	30,41	26,75	24,50	24,16	24,23
Rapporto percentuale tra il totale delle spese di produzione nette, di incasso e di amministrazione, ed i premi	25,11	23,41	22,08	21,92	21,92

(*) Dall'esercizio 1990 i dati sono al netto dell'IVA che è contabilizzata tra le imposte

Le riserve matematiche e gli altri accantonamenti a favore degli assicurati

Le riserve matematiche costituite a fronte degli impegni del portafoglio diretto sono passate da 12.392,6 miliardi a 14.682,7 miliardi, con un incremento del 18,6% che testimonia l'elevata capacità di accumulazione del portafoglio in vigore in termini di fondi gestiti. All'interno dell'aggregato complessivo continuano a svolgere il ruolo predominante i fondi accumulati nelle due gestioni «Moneta Forte» e «Fondo INA-Valore Attivo» dentro i quali, peraltro, trovano collocazione impostazioni tariffarie certamente le più articolate e complete del mercato.

Anche le riserve delle cessioni legali

hanno continuato a progredire a ritmo sostenuto passando da 4.345,8 miliardi a 5.435,8 miliardi (+25,1%).

Le riserve complessive - comprese, cioè, anche le riserve per assicurazioni complementari e le altre riserve tecniche - hanno raggiunto l'importo di 20.238,5 miliardi, registrando una crescita di 3.373,8 miliardi, pari al 20%. Anche per l'esercizio 1992 sono stati confermati gli ormai tradizionali provvedimenti di assegnazione agli assicurati di partecipazione gratuita ai risultati della gestione industriale e finanziaria; in particolare:

— è stata assegnata una maggiorazione gratuita delle prestazioni assicurate pari al 3 per mille e al 5 per mille, rispettivamente, per tutti i contratti della gestione Moneta Forte e Fondo INA e per quelli nella tariffa tempo-

PROSPETTO N. 17

PORTAFOGLIO COMPLESSIVO IN VIGORE E RISERVE MATEMATICHE AL 31 DICEMBRE 1992

(al netto delle riassicurazioni passive)

(importi in milioni di lire)

Portafoglio	Numero dei contratti	Capitali assicurati	Rendite assicurate	Riserve matematiche in base ai premi puri	Riserve spese di gestione e altre riserve tecniche	Riserve matematiche di inventario
Assicurazioni individuali	1.810.610	35.328.913	57.848	12.116.056	17.293	12.133.349
Assicurazioni collettive	4.181.928	4.274.585	6.355	2.476.276	48.701	2.524.977
Totale Portafoglio Diretto	5.992.538	39.603.498	64.203	14.592.332	65.994	14.658.326
Riassicurazioni attive	3.012	143.273	1	14.904	—	14.904
Portafoglio Cessioni Legali (1)	14.850.000	21.470.000	390.000	5.429.363	5.677	5.435.040
Totale Portafoglio Complessivo	20.845.550	61.216.771	454.204	20.036.599	71.671	20.108.270
Riserve soprappremi per aggravamento rischi e assicurazioni complementari						22.412
Altre riserve tecniche						82.664
Totale delle Riserve matematiche di inventario al 31 dicembre 1992						20.213.346

(1) Valori stimati

ranea in caso di morte. Fra le riserve matematiche è stato accantonato in conseguenza di ciò un importo di 70,6 miliardi;

- è stato riconosciuto un rendimento aggiuntivo del 4,4% a tutti i contratti Moneta Forte non ancora ricondotti alla nuova impostazione varata a partire dal 1988, il che ha comportato un accantonamento pari a 70 miliardi;

— è stato confermato il «premio di fedeltà» a tutti i contratti al corrente con il pagamento dei premi del vecchio portafoglio che saranno liquidati per sinistro o scadenza nel periodo 1° luglio 1993 - 30 giugno 1994 sulla base delle aliquote riportate nella tabella allegata (prospetto n. 21). Il costo del provvedimento ha comportato un accantonamento pari a 12 miliardi.

PROSPETTO N. 18

PORTAFOGLIO COMPLESSIVO IN VIGORE E RISERVE MATEMATICHE AL 31 DICEMBRE 1992

(al lordo delle riassicurazioni passive)

(importi in milioni di lire)

Portafoglio	Numero dei contratti	Capitali assicurati	Rendite assicurate	Riserve matematiche in base ai premi puri	Riserve spese di gestione e altre riserve tecniche	Riserve matematiche di inventario
Assicurazioni individuali	1.810.610	35.392.649	57.848	12.140.446	17.293	12.157.739
Assicurazioni collettive	4.181.928	4.274.585	6.355	2.476.276	48.701	2.524.977
Totale Portafoglio Diretto	5.992.538	39.667.234	64.203	14.616.722	65.994	14.682.716
Riassicurazioni attive	3.012	143.273	1	14.904	—	14.904
Portafoglio Cessioni Legali (1)	14.850.000	21.474.727	390.000	5.430.095	5.677	5.435.772
Totale Portafoglio Complessivo	20.845.550	61.285.234	454.204	20.061.721	71.671	20.133.392
Riserve soprappremi per aggravamento rischi e assicurazioni complementari						22.412
Altre riserve tecniche						82.664
Totale delle Riserve matematiche di inventario al 31 dicembre 1992						20.238.468

(1) Valori stimati.

XII LEGISLATURA - DISEGNI DI LEGGE E RELAZIONI - DOCUMENTI

PROSPETTO N. 19

PORTAFOGLIO DIRETTO
Riassunto generale delle riserve matematiche di inventario sui contratti in vigore al 31 dicembre 1992
(al lordo delle riassicurazioni passive)
(importi in milioni di lire)

TIPI DI POLIZZA	ASSICURAZIONI DI CAPITALE				ASSICURAZIONI DI RENDITA				IN COMPLESSO				
	Numero dei contratti	Capitali assicurati A premio annuo	A premio unico	Premi annui di tariffa	Riserve matematiche di inventario	Numero dei contratti	Rendite assicurate A premio annuo	A premio unico	Premi annui di tariffa	Riserve matematiche di inventario	Numero dei contratti	Premi annui di tariffa	Riserve matematiche di inventario
Polizze della gestione Moneta Forte	1.681.859	9.431.275	2.735.937	590.098	4.785.552	78.793	36.787	13.413	37.259	455.481	1.760.632	627.357	5.241.033
Polizze connesse al Fondo INA-Valore Attivo	1.099.749	20.829.366	299.389	1.370.172	8.547.958	8.054	4.180	286	7.156	32.063	1.107.803	1.377.328	8.580.031
Polizze connesse al Fondo Interb. Azionario	2.927	—	12.361	—	14.190	—	—	—	—	—	2.927	—	14.190
Polizze connesse al Fondo Valute Estere	6.164	122.929	2.592	9.282	28.816	—	—	—	—	—	6.164	9.282	28.816
Polizze in ECU	71	—	523	—	447	—	—	—	—	—	71	—	447
Altri tipi di polizze	3.082.791	5.874.492	368.368	47.461	718.144	32.130	6.643	2.894	2.378	100.067	3.114.921	49.839	818.211
TOTALE	5.975.561	36.258.062	3.409.172	2.017.013	14.095.105	118.977	47.610	16.593	46.791	507.611	5.992.538	2.063.896	14.662.716

(1) Compresse le quote di riserve matematiche relative a contratti trasformati che conservano il rendimento finanziario originario

XII LEGISLATURA - DISEGNI DI LEGGE E RELAZIONI - DOCUMENTI

PROSPETTO N. 20

PORTAFOGLIO COMPLESSIVO IN VIGORE E RISERVE MATEMATICHE NEL QUINQUENNIO 1988-1992
(al netto delle riassicurazioni passive)

(importi in miliardi di lire)

Esercizio	PORTAFOGLIO COMPLESSIVO						Rapporto tra riserve matematiche e capitali assicurati comprensive delle rendite capitalizzate	NUMERI INDICE (1988 = 100)			
	Capitali assicurati e Rendite capitalizzate			Riserve matematiche (1)	Portafoglio complessivo						
	Diretto	Riass. attive	Cessioni legali		Totale	Diretto		Riass. attive	Cessioni legali	Complessivo	
1988	26.107,0	177,9	13.424,0	39.708,9	8.728,7	0,220	100	100	100	100	100
1989	29.140,2	175,9	15.548,3	44.864,4	11.005,6	0,245	112	99	116	113	126
1990	32.080,7	169,0	18.972,7	51.222,4	13.686,8	0,267	123	95	141	129	157
1991	36.236,2	161,0	21.904,1	58.301,3	16.728,8	0,287	139	91	163	147	192
1992	40.436,4	143,3	27.690,0	68.269,7	20.213,3	0,296	155	81	206	172	232

(1) Comprensive delle riserve soprapremi e riserve tecniche

(2) Valori stimati.

PROSPETTO N° 21

PREMIO DI FEDELTA'

Importo della maggiorazione per ogni
1.000 lire di prestazione assicurata da liquidare
per sinistro o scadenza nel periodo
1° luglio 1993 - 30 giugno 1994 a condizione
che il contratto risulti in regola
con il pagamento dei premi

Durata (o antidurata) del contratto in anni interi (1)	Importo della maggiorazione per premio di fedeltà
1	20
2	40
3	60
4	80
5	100
6	120
7	140
8	160
9	180
10	200
11	220
12	240
13	260
14	280
15	300
16	320
17	340
18	360
19	380
20	400
21	420
22	440
23	460
24	480
25 ed oltre	500

(1) La durata (o l'antidurata) va determinata in anni interi, trascurando la frazione di anno inferiore ai sei mesi e computando invece come anno intero la frazione di anno superiore o pari ai sei mesi.

N.B. La presente tabella non si applica ai contratti individuali e collettivi agganciati al «Fondo INA-Valore Attivo», «Moneta Forte», «Fondo Interbancaria Azionario», «Fondo Valute Estere», alle polizze in «ECU», alle temporanee di gruppo, alle temporanee caso morte calcolate con basi demografiche 1981 e a tutti i contratti rivalutabili o indicizzati delle Cessioni Legali emessi con le nuove tariffe introdotte dal 1979.

I risultati delle Società controllate e collegate*a) Partecipazioni assicurative*

Nel 1992 la raccolta premi complessiva della Società controllata «Assitalia» ha toccato quota 2.663 miliardi, contro i 2.247 miliardi del 1991 (+18,50%). Il lavoro diretto italiano ha raggiunto una massa premi di 2.511 miliardi (+17,8% rispetto ai 2.132 miliardi dell'esercizio 1991).

La raccolta premi del lavoro estero, anche per effetto della nota lievitazione dei cambi rispetto alla lira, è passata da 32,5 miliardi a 40 miliardi. Gli investimenti patrimoniali e finanziari sono saliti a 3.040 miliardi (+353 miliardi rispetto al 1991). Il loro reddito netto, pari a 334 miliardi, è cresciuto del 7,3%.

La non soddisfacente situazione generale che ha caratterizzato, anche nel 1992, l'andamento dei rami danni, unita all'incidenza, sotto il profilo finanziario, di imposte straordinarie per 33 miliardi, ha determinato un risultato di gestione in netta flessione rispetto al precedente esercizio. L'utile è stato infatti di 2,2 miliardi rispetto ai 52,3 miliardi del 1991 e verrà destinato a riserva straordinaria.

L'altra società assicurativa controllata «Praevidentia» - che è destinata, con la gestione delle attività sull'estero, ad assumere un ruolo specifico nell'ambito del Gruppo - è ritornata a registrare nell'esercizio 1992 un utile (361 milioni circa).

I dati del bilancio «UNIORIAS» relativo al 1992 non sono ancora disponibili in quanto l'impresa, ai sensi della normativa vigente, approva il bilancio nel mese di novembre. Il bilancio 1991, ultimo approvato, ha registrato un utile netto di 6,7 miliardi, sostanzialmente in linea con l'anno precedente (6 miliardi). Agli azionisti è stato distribuito un

dividendo complessivo di 4,9 miliardi consentendo una remunerazione pari agli esercizi precedenti di 500 lire per azione (5%).

b) Società controllate e collegate non assicurative

A carico del bilancio 1992 dell'«*INA Banca*», di cui l'INA possiede l'80,8% del capitale, oltre ai consueti prudenziali accantonamenti ai fondi rischi è stata effettuata una svalutazione di 6 miliardi del portafoglio titoli, determinata essenzialmente dall'andamento dei prezzi di borsa di ottobre e novembre che hanno abbassato la media trimestrale, così che il conto economico ha registrato una perdita di 1,6 miliardi.

I depositi della clientela ordinaria, 651 miliardi a fine 1992, sono aumentati del 26,4%, mentre gli impieghi per cassa risultano di 349 miliardi con un incremento del 32,2% rispetto al corrispondente dato del 1991.

La considerazione della rilevante consistenza del patrimonio netto della società, e del fatto che il portafoglio titoli ha recuperato e superato nei primi mesi del 1993 il valore ante svalutazione, hanno consentito di prelevare dalle riserve gli importi necessari per coprire la perdita, pagare l'imposta sul patrimonio delle imprese e per distribuire agli azionisti un dividendo pari a quello dello scorso esercizio (60 lire per azione).

Il bilancio al 31 dicembre 1992 delle aziende agricole gestite dall'«*INF*», società controllata al 100% dall'INA, ha chiuso con un utile di 416 milioni (esercizio precedente: 728 milioni).

L'utile deriva sostanzialmente dal reddito dei titoli in cui è impiegata parte del capitale della società, reddito che fa fronte ai costi di gestione delle aziende per la parte non coperta dai ricavi, in

flessione, questi ultimi, per le note difficoltà che hanno caratterizzato il mercato agricolo.

Nel corso del 1992 l'INA è stata in grado di avviare la fase organizzativa della Società di Intermediazione Mobiliare prevista dai programmi di sviluppo del Gruppo.

Tale fase organizzativa è passata anche attraverso successivi assestamenti della struttura azionaria, che ha visto inizialmente il capitale di INA SIM ripartito fra la controllata INA Banca (90%) e un agente di cambio (10%).

Successivamente, dopo l'accordo di collaborazione commerciale con il Gruppo Cassa di Risparmio di Roma, in forza del quale, per quanto concerne le SIM, si è convenuto che INA SIM, accanto all'attività di consulenza e gestione di patrimoni, dovesse provvedere alla vendita dei prodotti finanziari dei due Gruppi (sviluppando quindi, attraverso gli Agenti Generali, una adeguata e qualificata rete di promotori finanziari), e dovesse invece rinunciare all'attività di negoziazione mobiliare, si è arrivati all'attuale assetto che vede il capitale sociale (10 miliardi al 31 dicembre 1992) ripartito tra INA (51%) e INA Banca (49%). L'investimento in azioni INA SIM operato dall'INA ascende a 5,2 miliardi. Il bilancio al 31 dicembre 1992, che riflette la fase non operativa della società, chiude con un utile di 36 milioni. Completamente inattiva è stata *INASSIT* (Società originariamente costituita tramite INA Banca con un capitale di 600 milioni, per svolgere attività di SIM) che nel corso del 1992 ha mutato oggetto e ragione sociale ed è stata interamente acquistata dall'INA, in vista di una eventuale futura utilizzazione nell'ambito del Gruppo.

Nel 1992 la quota posseduta dall'INA nella «*Nürnberger Beteiligungs A.G.*» holding del gruppo *Nürnberger* è rimasta invariata. I risultati dell'esercizio

hanno fatto registrare un utile di 17,8 milioni di DM (nettamente superiore a quello del 1991, pari a 8,2 milioni di DM), in gran parte determinato dai redditi degli investimenti. L'utile verrà destinato soprattutto a riserve mentre il dividendo che sarà distribuito agli azionisti salirà rispetto al 1991 dal 16% al 18% del valore nominale delle azioni. L'«*Istituto della Enciclopedia Italiana*», società detenuta per il 20% dall'INA S.p.A., ha chiuso l'esercizio 1992 con un utile di 0,7 miliardi, migliorando leggermente il risultato dell'esercizio precedente (0,2 miliardi).

La società «*Interbancaria Gestione*» chiude l'esercizio 1992 con un utile di 1 miliardo (3,2 miliardi nell'esercizio 1991); la riduzione è ascrivibile essenzialmente alla forte accelerazione sul fronte dei riscatti. L'utile è stato interamente accantonato a riserva. Il patrimonio netto gestito dalla società è pari a 1.468 miliardi (1991: 1.806 miliardi).

La società «*Interbancaria Investimenti SIM S.p.A.*» ha chiuso l'esercizio 1992 con una perdita di 2,4 miliardi (1991: utile di 1,7 miliardi) per effetto della diminuzione dell'attività della società (il volume totale intermediato è risultato di 2.332 miliardi contro i 2.830 miliardi del 1991). L'INA ha in programma la cessione delle due partecipazioni «*Interbancaria*» anche in relazione all'accordo intervenuto con la Banca di Roma.

c) Altre partecipazioni di maggior rilievo

L'«*Istituto Mobiliare Italiano S.p.A.*», di cui l'INA possiede il 10%, ha chiuso il bilancio al 31 dicembre 1992 con un utile di 241 miliardi contro i 230,1 miliardi dell'esercizio precedente. Il dividendo distribuito agli azionisti è stato di 2.000 lire per azione, contro le 1.670 lire del-

l'esercizio precedente. Il patrimonio netto della società ammonta a circa 4.294 miliardi (1991: 3.820 miliardi).

La «*Banca Nazionale del Lavoro*», la cui gestione nel corso dell'anno è stata caratterizzata da un rafforzamento patrimoniale che le ha consentito di mantenere i *ratios* sopra i livelli minimi stabiliti dalla Banca d'Italia, ha chiuso il bilancio 1992 con un utile netto di 78,2 miliardi (+5,1%), mentre l'utile operativo, prima delle imposte, risulta di 109 miliardi, rispetto ai 188 miliardi del 1991. Anche quest'anno sono state remunerate le sole quote di risparmio a cui andranno 39,5 miliardi pari all'8% del nominale più un ulteriore 2%.

Il bilancio 1992 dell'«*Istituto Italiano di Credito Fondiario*» ha chiuso con un utile complessivo di 20,1 miliardi (esercizio precedente 25 miliardi). Il dividendo distribuito è stato di 600 lire per ogni azione, che corrisponde al 6% del valore nominale delle azioni stesse, pari a quello dello scorso esercizio.

Nel corso del 1992 sono state acquistate - con un investimento di 8,8 miliardi - azioni della società assicurativa «*FATA*», pari al 4,92% del capitale sociale. Circa il 60% della partecipazione è stato inserito nel portafoglio azionario della gestione «*Fondo INA*», trattandosi di società quotata ammissibile tra le attività da portare a copertura delle riserve matematiche di detta gestione. Il risultato dell'esercizio 1992 del FATA è stato di 6 miliardi, in diminuzione rispetto a quello dell'esercizio precedente (19,6 miliardi nel 1991) a causa, soprattutto, della mancanza di proventi straordinari relativi ad alienazioni di immobili (contabilizzati per 26 miliardi circa nel bilancio del 1991).

La società «*SIAC - Società Italiana Assicurazione Crediti*» chiude l'esercizio 1992 con un utile di 4 miliardi circa. I premi hanno raggiunto i 184,5 miliardi con un incremento di 12,1 miliardi (+7%).

4.**Le attività complementari****I Fondi di previdenza e di accantonamento***a) Fondo di previdenza impiegati industria*

La gestione dell'esercizio 1992 è stata caratterizzata dai seguenti dati più significativi:

- contributi incassati per 507,5 milioni, con un decremento di 933,9 milioni rispetto al 1991;
- prestazioni erogate per 242,3 milioni contro i 310,2 milioni del 1991.

b) Fondo previdenza dazieri

I dati più significativi dell'esercizio 1992 possono così riassumersi:

- entrate per un importo di 25,3 miliardi dei quali 23,5 miliardi accreditati al fondo integrazione (INPS) e 1,8 miliardi attribuiti all'assicurazione mista sulla vita e capitalizzazione finanziaria (INA);
- liquidazioni per 25,7 miliardi, dei quali circa 2,5 miliardi a carico dell'assicurazione mista (INA), relative a n. 351 eliminazioni (172 scadenze, 25 sinistri e 154 riscatti), n. 130 riliquidazioni e n. 31 anticipazioni ex art. 1 della legge 297/82, per un totale di 512 liquidazioni.

c) Fondo indennità impiegati

Nel corso dell'esercizio 1992 non è pervenuta alcuna richiesta di liquidazione

da parte delle ditte aventi diritto all'erogazione degli importi accantonati nel soppresso «Fondo».

Al 31 dicembre 1992 risultano liquidate complessivamente n. 1.546 ditte per un importo complessivo di 14,2 miliardi.

Il Fondo di garanzia per la caccia ed il Fondo per le vittime dell'estorsione

La legge n. 157/1992 ha costituito presso l'INA il Fondo di garanzia per le vittime della caccia per il risarcimento dei danni causati a terzi dal responsabile:

- a) non identificato;
- b) non coperto dall'assicurazione obbligatoria di responsabilità civile.

Le modalità di gestione, da parte dell'INA, del Fondo in questione devono essere stabilite con decreto del Ministero dell'Industria, non ancora emanato, che dovrà disciplinare anche il finanziamento in base ad una percentuale dei premi dell'assicurazione obbligatoria per la caccia.

Con il decreto legge n. 346/1991, prima reiterato e poi trasformato definitivamente nella legge n. 1/1992, è stato istituito presso l'INA il Fondo di sostegno per le vittime di richieste estorsive.

Le modalità di gestione del Fondo sono state disciplinate con decreto ministeriale n. 396/1992 e con successivo decreto sono stati nominati i componenti del Comitato che, a norma di legge, è presieduto dal Presidente dell'INA.

La fase operativa del Fondo ha preso avvio nel corso del 1993.

XII LEGISLATURA - DISEGNI DI LEGGE E RELAZIONI - DOCUMENTI

La gestione dei rischi agricoli CIRAS*a) La gestione consortile*

L'annata agraria 1992 è stata caratterizzata da un favorevole andamento me-

teorologico che ha comportato un rapporto sinistri a premi del 57,3%, a fronte del 50,2% dell'anno precedente.

Il confronto tra i dati più significativi del 1992 e quelli dell'esercizio precedente è riportato nella seguente tabella (*importi in miliardi di lire*):

	1992	1991	Variazioni
N° consorzi operanti	109	112	- 3
Valori assicurati	5.026,7	4.714,1	+ 6,6%
Premi e addizionali	474,4	426,0	+ 11,4%
Sinistri e spese di perizia	271,8	213,9	+ 27,1%

In adempimento alle disposizioni di legge il CIRAS ha predisposto le tariffe di premio e le condizioni di polizza riguardanti le garanzie assicurative dei prodotti ammessi all'assicurazione agevolata che, dopo il prescritto accordo con l'Associazione Nazionale dei Consorzi di Difesa (ASNACODI), sono state approvate con decreto ministeriale del 14 gennaio 1993.

b) La riassicurazione a carico dell'INA

L'Istituto, quale riassicuratore per legge della quota del 10% di tutti gli affari raccolti dal mercato e conservata in proprio, ha conseguito un utile di 5.598 milioni di lire, come risulta di seguito:

(*importi in milioni di lire*.)

ENTRATE		USCITE	
Premi lordi	47.437	Premi ceduti ai riassicuratori:	24.680
Provvigioni corrisposte dai riassicuratori	5.926	a) in quota pura	23.719
Risarcimenti a carico dei riassicuratori:	13.606	b) in <i>stop-loss</i>	961
a) in quota pura	13.606	Provvigioni corrisposte alle compagnie cedenti	9.487
b) in <i>stop-loss</i>	—	Risarcimenti e spese	27.204
Totale entrate	66.969	Totale uscite	61.371
		Utile netto	5.598

Il prospetto sintetizza i rapporti economici tra le imprese esercenti il ramo grandine e l'INA che si sviluppano attraverso:

— riassicurazione presso l'INA da parte delle imprese di tutti i rischi assunti,

a fronte della quale l'INA paga le provvigioni concordate;

— retrocessione da parte dell'INA alle compagnie stesse del 90% dei rischi riassicurati, a fronte della quale l'INA riceve provvigioni;

- effetto della gestione in proprio del 10% dei rischi riassicurati dall'INA;
- effetto della riassicurazione che l'INA opera sia in quota pura che in *stop-loss* sul 10% della gestione in proprio.

L'utile realizzato è stato interamente accantonato nell'apposita riserva tecnica di garanzia che a fine esercizio 1992 ammonta a 21.606 milioni di lire.

Le gestioni dell'assicurazione obbligatoria RCA

a) Conto Consortile

Nel corso del 1992 il Conto Consortile, gestito dall'Istituto a norma della legge n. 990/1969 ha ricevuto dalle 132 compagnie in attività circa 268,8 milioni di comunicazioni in competenza dell'esercizio 1991, riguardanti incassi premi, pagamenti sinistri e somme accantonate a riserva per far fronte ai sinistri che risultavano ancora da pagare al 31 dicembre 1991.

Rispetto all'esercizio precedente il portafoglio delle comunicazioni gestite dal Conto Consortile si è ulteriormente incrementato superando la soglia di 1,4 miliardi di comunicazioni.

Come di consueto la qualità dei dati trasmessi dalle compagnie è stata sottoposta al controllo del Conto Consortile a seguito del quale sono state selezionate 99 compagnie le cui comunicazioni (riferite a circa 30,2 milioni di veicoli esposti a rischio per un intero anno) sono state utilizzate per la consueta indagine statistica i cui risultati sono stati riportati negli otto fascicoli allegati alla relazione annuale che, nel termine di legge del 30 novembre 1992, l'Istituto ha inviato al Parlamento.

Copie della suddetta relazione sono state inviate all'ISVAP, al Ministero dell'Industria, al Ministero dei Trasporti,

agli Enti ed istituzioni interessati all'argomento e messe a disposizione di chiunque abbia interesse a conoscerne il contenuto.

Il Conto Consortile ha fornito inoltre il necessario supporto tecnico alla Commissione Ministeriale incaricata di effettuare le valutazioni tecniche relative alla tariffa r.c.a. obbligatoria per il periodo 1° maggio 1992-30 aprile 1993.

Il Conto Consortile, come per gli scorsi anni, ha provveduto alle regolazioni contabili con le compagnie consorziate per la quota di legge del 2% dei premi incassati e dei sinistri pagati dalle compagnie stesse.

Queste regolazioni hanno riguardato, per quanto concerne le entrate, un incasso di 333,2 miliardi e, per quanto si riferisce ai pagamenti, uscite per 243,7 miliardi.

Al 31 dicembre 1991 le riserve tecniche, investite nei modi stabiliti dalla legge, ammontavano a 374 miliardi (+14,4% rispetto a fine 1990).

b) Fondo di garanzia per le vittime della strada

Ai sensi del d.P.R. n. 45/1981 il rendiconto della gestione 1992 del Fondo di garanzia per le vittime della strada deve essere trasmesso al competente Ministero entro il 30 settembre 1993; sono comunque già disponibili i dati più significativi della gestione che vengono riassunti di seguito.

Rispetto all'esercizio 1991 il numero complessivo degli indennizzi pagati o rimborsati è passato da 12.677 a 12.760, con un incremento del 0,7%, e l'importo totale degli indennizzi definiti da 93,7 a 110,9 miliardi, con un incremento del 18,4%.

Di seguito si espongono distintamente i dati relativi ai veicoli non identificati o

XII LEGISLATURA - DISEGNI DI LEGGE E RELAZIONI - DOCUMENTI

non assicurati e quelli relativi alle imprese poste in liquidazione. Per i sinistri provocati da veicoli non

identificati o non assicurati sono stati definiti attraverso le compagnie designate i seguenti indennizzi:

Sinistri relativi a veicoli:	Numero indennizzi		Importi liquidati (in milioni di lire)	
	nel 1992	a tutto il 1992	nel 1992	a tutto il 1992
Non identificati	978	12.912	31.740	160.222
Non assicurati	653	11.091	16.540	113.241
TOTALE	1.631	24.003	48.280	273.463

Per i sinistri provocati da veicoli con polizze r.c.a. facenti parte dei portafogli di imprese in liquidazione coatta amministrativa sono stati definiti tramite

le imprese designate, i Commissari liquidatori e le imprese cessionarie i seguenti indennizzi:

Liquidazione di competenza	Numero indennizzi		Importi liquidati (in milioni di lire)	
	nel 1992	a tutto il 1992	nel 1992	a tutto il 1992
Imprese designate	4.503	33.499	17.251	83.989
Commissari liquidatori	4.131	47.643	14.115	80.006
Imprese cessionarie	2.495	364.254	31.254	650.376
TOTALE	11.129	445.396	62.620	814.371

Inoltre, per le spese di liquidazione dei sinistri il Fondo di garanzia per le vittime della strada ha rimborsato 29,1 mi-

liardi di lire come risulta dalla tabella seguente:

XII LEGISLATURA - DISEGNI DI LEGGE E RELAZIONI - DOCUMENTI

Rimborsi a:	nel 1992 (in milioni di lire)	a tutto il 1992 (in milioni di lire)
Imprese designate	12.374	72.945
Commissari liquidatori	8.428	50.478
Imprese cessionarie	8.251	153.862
TOTALE	29.053	277.285

L'ammontare complessivo dei contributi dell'esercizio è stato di 113,9 miliardi (+49,47% rispetto all'esercizio precedente) dei quali:

- 98,7 incassati a titolo di contributo provvisorio;
- 15,2 a titolo di conguaglio dell'esercizio.

Le spese per la gestione del Fondo di garanzia per le vittime della strada sono risultate complessivamente di 8,1 miliardi.

Le disponibilità finanziarie del Fondo al 31 dicembre 1992 ammontano a 696,4 miliardi investiti nelle forme consentite dalla legge.

5. La vita dell'azienda

Il personale

Nel 1992 il personale amministrativo della Direzione Generale è passato da 1.436 a 1.451 unità. L'incremento di 15 unità deriva da collocamenti in quiescenza (24 persone) e da nuove assunzioni (39), in maggioranza laureati in economia e commercio e giurisprudenza. In relazione alla nuova configurazione degli Organi dell'INA, correlata alla trasformazione dell'Ente in società per azioni, la struttura degli uffici è stata articolata su due Direzioni Generali, con la conseguente nomina di due Direttori Generali e di un Vice Direttore Generale.

L'organizzazione commerciale

Nell'esercizio 1992 è stata costituita la

nuova Agenzia Generale di Gallarate: il numero complessivo delle Agenzie Generali ha così raggiunto le 185 unità. Sono state rinnovate le titolarità di n. 26 Agenzie Generali utilizzando anche gli elementi particolarmente qualificati della nostra organizzazione commerciale (n. 14 elementi provenienti dal corpo produttivo) e del settore amministrativo agenziale (n. 1 elemento).

Il numero degli Agenti Generali ha raggiunto le 257 unità di cui 148 in rapporto di coagenzia.

All'interno della struttura agenziale il totale dei punti vendita (ivi comprese le stesse Agenzie Generali) su cui si estende la nostra organizzazione commerciale ha raggiunto le 3.176 unità (+107 unità rispetto al 1991).

Il numero degli addetti alla produzione, esclusi gli Agenti Generali, è sintetizzato nella tabella seguente:

	1992	1991	Variazioni
Agenti di città	1.930	1.760	+ 9,7%
Agenti principali	1.680	1.634	+ 2,8%
Agenti locali	1.890	1.840	+ 2,7%
Produttori	1.785	1.571	+ 13,6%
TOTALE	7.285	6.805	+ 7,1%

Nel 1992 la fase di completamento del programma di automazione delle Agenzie Generali ha conosciuto uno sviluppo ulteriore (3 nuovi collegamenti) e

pertanto è stato praticamente raggiunto il traguardo della completa automazione (181 Agenzie su 185 esistenti).

Lo scorso anno si è anche conclusa la

fase sperimentale della rete telematica che ha visto il collegamento di 114 Agenzie Generali (il totale delle Agenzie collegate in rete era di 181 alla fine del 1992). Per l'anno in corso è previsto il collegamento in rete telematica di tutte le restanti Agenzie Generali.

Iniziative culturali

Tra le iniziative di carattere scientifico-culturale è da segnalare il supporto dato dall'INA all'AIDA-Associazione Internazionale di Diritto delle Assicurazioni attraverso il consueto sostegno alla Sezione italiana.

Il Premio Internazionale INA-Accademia Nazionale dei Lincei per le scienze assicurative, riservato per il 1992 alla matematica e tecnica delle assicurazioni, è stato assegnato al Prof. Guido Lisei, Ordinario di matematica finanziaria nell'Università di Genova.

Dal punto di vista editoriale, oltre alla pubblicazione della 59ª annata della Rivista «Assicurazioni», sono state stampate tre opere.

La prima, «Catalogo Fondo Antico», dedicata ai volumi rari e preziosi custoditi nella Biblioteca dell'INA. La seconda, «L'Hotel Savoia Excelsior Palace di Trieste», realizzata per conto dell'INA dall'Istituto della Enciclopedia Italiana e riguardante l'omonimo edificio, significativo esempio di architettura neo-classicista, di proprietà dell'INA.

La terza opera, che riguarda invece un adempimento collegato alla gestione assicurativa dell'INA, è rappresentata dalla pubblicazione della «Relazione quinquennale sull'andamento della gestione 1982-1986», documento di grande interesse tecnico e scientifico, ricco di dati ed analisi tecniche sul portafoglio polizze INA, sia diretto che cessioni legali.

6.**Notizie sui fatti di rilievo verificatisi nei primi mesi del 1993**

Sul piano organizzativo e dell'assetto istituzionale, nella parte dell'anno finora trascorsa, l'attività degli Organi e degli Uffici dell'INA è stata caratterizzata dai lavori svolti per giungere entro l'anno al collocamento delle azioni della società sul mercato, secondo le linee espresse dal Governo nella deliberazione del Consiglio dei Ministri del 30 dicembre 1992.

A tal fine, giusto quanto disposto da tale deliberazione, si sta predisponendo il progetto per la separazione fra le fun-

zioni di interesse pubblico e l'attività di impresa assicurativa vera e propria.

Tale progetto, da sottoporre all'Assemblea degli Azionisti in sede straordinaria, individua nell'istituto giuridico della «scissione» la soluzione per realizzare la separazione.

Nell'ottica anche di dette operazioni sono state attivate tutte le procedure necessarie per la rivalutazione del patrimonio dell'INA S.p.A. in esenzione di imposta, così come previsto dalla legge n. 359/92.

7.

Il bilancio dell'esercizio 1992

NOTE ESPLICATIVE

Forma e contenuto del bilancio

Lo stato patrimoniale, il conto dei profitti e delle perdite, gli allegati e gli altri prospetti supplementari, nonché le note relative sono stati predisposti in base al d.P.R. 2 maggio 1989, ai principi contabili ed ai criteri di valutazione esposti qui di seguito.

Tali criteri risultano in linea con la normativa vigente e con la prassi italiana e internazionale.

Principi contabili e criteri di valutazione

1. BENI IMMOBILI

I beni immobili sono iscritti in bilancio al costo di acquisto aumentato delle spese incrementative e delle rivalutazioni effettuate in esercizi precedenti anche ai sensi delle leggi n. 74/52, n. 576/75, n. 72/83 e n. 413/91.

Il valore di bilancio di alcuni beni è stato, al 31 dicembre 1992, diminuito di eventuali eccedenze rispetto al presumibile valore di realizzo.

Tutte le rivalutazioni citate, relative ai beni tuttora in patrimonio, sono evidenziate nella tabella allegata alla presente relazione come previsto dall'art. 10 l. 72/83.

2. TITOLI A REDDITO FISSO

2.1. *Relativi alle gestioni finanziarie Fondo INA e Fondo Valute Estere*

Detti titoli sono valutati con gli stessi criteri utilizzati per la determinazione del valore delle parti dei relativi Fondi a gestione separata.

Tali criteri sono applicati per pervenire alla correlazione con le passività nei confronti dei sottoscrittori delle polizze legate alle gestioni separate.

In particolare, come da condizioni di polizza, «i titoli quotati sono valutati sulla base dei prezzi di chiusura di fine esercizio nella principale Borsa in cui i titoli stessi sono quotati.

Per detti titoli (escluse le obbligazioni convertibili o comunque con rendimento collegato all'andamento di titoli azionari) il valore come sopra determinato non è comunque inferiore al costo, incrementato, ovvero diminuito della quota necessaria a ripartire gradualmente l'eventuale differenza per il prezzo di acquisto ed il valore di rimborso, nel periodo intercorrente tra la data di acquisto e quella di rimborso».

La valutazione testè descritta per i titoli quotati è stata applicata a partire dall'esercizio 1992; in precedenza detti titoli erano iscritti ai corsi di chiusura della Borsa di Milano.

Nelle note di commento relative a tale

voce vengono evidenziati gli effetti della variazione.

Le plusvalenze e le minusvalenze derivanti dalle valutazioni di fine esercizio sono evidenziate tra i proventi ed i costi del conto dei profitti e delle perdite.

I valori dei titoli in valuta estera sono esposti in bilancio al cambio di chiusura dell'esercizio coincidente con quello utilizzato per la valorizzazione dei Fondi.

Gli utili e le perdite derivanti dalla conversione sono accreditati ed addebitati al conto dei profitti e delle perdite.

2.2. Altri

- Quotati: gli altri titoli quotati sono registrati al minor valore fra quello di carico e quello risultante dalla media dei prezzi di compenso dell'ultimo trimestre.
- Non quotati: gli altri titoli non quotati sono iscritti in bilancio al valore di carico che risulta non essere superiore al presumibile valore di realizzo.

Il valore di carico è determinato con il criterio del costo medio continuo, già diminuito, per i titoli esistenti al 31 dicembre 1991, da eventuali svalutazioni.

3. AZIONI E PARTECIPAZIONI

Le azioni quotate sono valutate con gli stessi criteri dei titoli a reddito fisso con la distinzione di cui ai punti 2.1 e 2.2. Le partecipazioni sono valutate come segue:

- Le partecipazioni di controllo sono valutate al costo, rettificato in conto da eventuali perdite, con contropar-

tita nel conto dei profitti e delle perdite.

Viene inoltre data indicazione, nelle note esplicative del bilancio, del valore delle stesse risultante dall'applicazione del metodo del patrimonio netto.

- Le partecipazioni «altre» sono registrate al valore di carico. Detto valore risulta inferiore a quello relativo alla quota di proprietà del patrimonio netto contabile delle società e degli enti partecipati e comunque al presumibile valore di realizzo.

4. QUOTE DI FONDI COMUNI

Le quote di Fondo «Interbancaria Azionario», destinate a copertura delle polizze in tariffa 3UAZ sono valutate ai valori del Fondo stesso emergenti dalle quotazioni alla chiusura dell'esercizio. Le plusvalenze e minusvalenze risultanti sono attribuite al conto dei profitti e delle perdite, coerentemente con le variazioni che esse generano sui valori delle riserve matematiche di tali categorie di polizza.

5. MUTUI E PRESTITI

Sono iscritti al loro valore nominale.

6. CREDITI

Sono iscritti al loro valore nominale. La differenza, peraltro marginale, rispetto al presunto valore di realizzo è iscritta nell'apposito Fondo svalutazione crediti.

7. MOBILI, MACCHINE D'UFFICIO, IMPIANTI E COSTI PLURIENNALI

7.1. Mobili, macchine e impianti

I cespiti sono iscritti al costo di acquisizione.

7.2. Costi pluriennali

Sono iscritti in bilancio al costo residuo da ammortizzare alla fine dello esercizio.

8. AMMORTAMENTI

8.1. Beni immobili

Gli immobili non sono assoggettati ad ammortamento in considerazione sia della costante manutenzione, sia del loro valore di libro, inferiore al valore di mercato.

8.2. Beni mobili

Gli ammortamenti sono calcolati in base alle ordinarie aliquote fiscali ritenute rappresentative della vita economico-tecnica dei beni.

Tali aliquote, ridotte alla metà nel caso di acquisti dell'esercizio, sono le seguenti:

- macchine d'ufficio elettromeccaniche ed elettroniche compresi i computers e i sistemi telefonici interni: 20%
- autovetture: 25%
- mobili e macchine ordinarie d'ufficio: 12%
- arredamento: 15%

8.3. Costi pluriennali

Il *software* acquisito con licenza d'uso è ammortizzato «in conto» con quote costanti suddivise in 3 esercizi.

Le provvigioni di acquisizione anticipate sui contratti con durata poliennale sono differite ed ammortizzate in conto in un periodo non superiore a 10 anni. Quanto sopra in aderenza alle norme fiscali ed ai criteri prudenziali richiesti dalle Autorità di vigilanza.

9. ACCANTONAMENTI

9.1. Riserve tecniche

Le riserve matematiche sono determinate in base alle norme dettate dalla l. 742 del 22 ottobre 1986 e successivo d.m. 2 luglio 1987 secondo criteri tecnici attuariali. Nella valutazione delle riserve matematiche dei contratti di rendita vitalizia già in portafoglio si è proseguito ad apportare le variazioni necessarie per costituire, per il momento in cui le rendite saranno in pagamento, i relativi capitali di copertura secondo le basi di mortalità adottate per le nuove tariffe di rendita vitalizia approvate nel corso del 1989. Le riserve tecniche a carico di riassicuratori e retrocessionari sono determinate con gli stessi criteri sopradescritti.

9.2. Fondo trattamento di fine rapporto

Il Fondo riflette l'intera passività maturata nei confronti di ogni singolo dipendente, in base alle leggi ed ai contratti di categoria vigenti.

In separata voce dell'attivo «Polizze di assicurazioni indennità di anzianità» sono riportate le quote di TFR impiega-

te in forma assicurativa con decorrenza l'1° gennaio 1990 sulla base del Contratto Collettivo Integrativo Aziendale del 29 aprile 1989.

9.3. Fondo trattamento previdenza personale

Il Fondo risulta adeguato al totale dei capitali di copertura di tutte le pensioni in vigore al 31 dicembre 1992, nonché di quelle relative al personale in servizio che ha già maturato il diritto alla pensione.

9.4. Fondo imposte

Risulta adeguato a far fronte ai complessivi impegni di natura fiscale anche in relazione alla consistenza del contenzioso in corso.

9.5. Fondo oscillazione valori mobiliari

Rettifica le plusvalenze nette iscritte, ma non realizzate, derivanti dalla valutazione dei titoli delle gestioni finanziarie «Fondo INA» e «Fondo Valute Esterne» per la quota eccedente le riserve matematiche delle corrispondenti linee di polizze.

10. PREMI ED ACCESSORI DELL'ESERCIZIO

- Assicurazioni dirette: sono attribuiti all'esercizio unitamente ai relativi accessori, sulla base del criterio generale della competenza, avendo cioè riguardo al momento della loro scadenza.
- Cessioni legali: sono rilevati anch'essi per competenza a seguito delle comunicazioni contabili inviate all'INA da ciascuna compagnia.

- Riassicurazione attiva: le partite di accettazione, confluite nel conto dei profitti e delle perdite, si riferiscono all'esercizio precedente conformemente alla prassi italiana.

11. ONERI DI ACQUISIZIONE DI PRODUZIONE E DI ORGANIZZAZIONE

Si riferiscono alle provvigioni maturate sui premi di competenza dell'esercizio nonché ad altri oneri connessi con lo sviluppo della produzione.

12. ALTRE POSTE DI BILANCIO

12.1. Ratei e risconti

Includono, quasi esclusivamente, quelli relativi ai titoli a reddito fisso (incluse operazioni di *swap*) e alle annualità di Stato e sono stati imputati secondo il criterio della competenza temporale. Tali poste sono concordate con il Collegio sindacale.

12.2. Partite in valuta

Sono valutate al cambio di fine esercizio. Le differenze cambio nette, se negative, vengono contabilizzate tra i costi, se positive, prudenzialmente non vengono invece rilevate. Fanno eccezione a tale criterio i titoli di cui al punto 2.1 e, in analogia, le disponibilità bancarie in valuta.

13. CONTI D'ORDINE

Sono esposti in bilancio al valore nominale.

XII LEGISLATURA - DISEGNI DI LEGGE E RELAZIONI - DOCUMENTI

Prospetto riassuntivo delle rivalutazioni

Ai sensi dell'art. 10 della l. n. 72 del 19 marzo 1983 si precisa, per i beni ancora in patrimonio, l'ammontare della rivalutazio-

ne monetaria eseguita in base a detta legge e precedenti nonché la rivalutazione obbligatoria sui beni immobili (l. n. 413/91) e le altre rivalutazioni effettuate in deroga all'art. 2425, 3° comma, cod. civ.

BENI	COSTI STORICI		RIVALUTAZIONI MONETARIE (*)	RIVALUTAZIONE OBBLIGATORIA SU BENI IMMOBILI (l. n. 413/91)	RIVALUTAZIONI ART. 2425 3° COMMA C.C.	VALORI ISCRITTI (N. BILANCIO AL 31/12/1992)
	Non assoggettati a rivalutazioni	Assoggettati a rivalutazioni				
Immobili - Svalutazioni al 31/12/1992	230.421.923.669	792.498.997.640	503.847.503.220	1.949.984.243.208	467.905.532.104	3.944.658.199.847 (31.208.065.634) 3.913.450.134.207
Partecipazioni in società ed enti italiani	1.022.585.831.722	176.721.748.438	16.784.903.677	—	—	1.216.092.483.837

(*) *Ex legibus* n. 74/1952, n. 576/1975 e n. 72/1983

Adempimenti «ex» art. 105 del d.P.R. 917/86

Come è noto ai sensi dell'art. 15 del d.l. 11 luglio 1992, n. 333 convertito con modificazioni dalla legge 8 agosto 1992, n. 359, l'intero ammontare delle riserve esistenti al 31 dicembre 1991 è confluito nel capitale sociale all'atto della trasformazione in società per azioni dell'Ente pubblico.

Poiché ai sensi dell'art. 105, 5° comma, del T.U.I.R. n. 917/86 la maggiorazione di conguaglio si rende applicabile anche nel caso di imputazione di riserve e altri fondi a capitale quando quest'ultimo venga successivamente ridotto mediante rimborso ai soci, si è ritenuto opportuno individuare il regime fiscale delle riserve confluite a capitale.

Ai sensi del 7° comma del citato art. 105, le riserve ed altri fondi, formati a decorrere dall'esercizio in corso al 1° gennaio 1988 con utili assoggettati ad imposta ammontano a L. 90.138.474.000; le riserve ed altri fondi, già esistenti alla fine dell'ultimo esercizio chiuso anteriormente alla data del 1° gennaio 1988 o formati con utili o proventi

dell'esercizio stesso, ammontano a L. 355.216.415.000 con applicazione, in caso di distribuzione, della maggiorazione di conguaglio al 15%; l'ammontare complessivo delle riserve e altri fondi che in caso di distribuzione sono soggette alla maggiorazione di conguaglio ammontano a L. 1.031.833.334.000; l'ammontare delle riserve o altri fondi che in caso di distribuzione concorrono a formare il reddito imponibile della Società ammontano a L. 2.158.614.976.000.

Il regime ai fini della maggiorazione di conguaglio delle riserve patrimoniali formatesi anteriormente alla trasformazione dell'Ente pubblico in società per azioni, sopra delineato, presuppone ovviamente l'astratta applicabilità alla fattispecie della disciplina dettata dal citato art. 105 del T.U.I.R. n. 917/86.

Trattandosi di problematica nuova per la Società, si rende opportuno un adeguato approfondimento che tenga conto della particolare situazione originata dalla trasformazione dell'Ente in società commerciale.

XII LEGISLATURA - DISEGNI DI LEGGE E RELAZIONI - DOCUMENTI

BILANCIO RICLASSIFICATO

Stato patrimoniale

Attività	1992	1991
	<i>(in milioni di lire)</i>	
<i>Investimenti</i>		
Immobili	3.913.450	3.945.855
Titoli a reddito fisso	14.884.738	11.918.777
Partecipazioni in società controllate e collegate	501.398	1.088.114
Investimenti azionari e quote di minoranza	944.569	328.229
Quote di fondi comuni mobiliari	15.677	15.932
Mutui e prestiti	2.126.574	2.141.607
<i>Cassa e Banche</i>	488.844	458.767
<i>Crediti</i>		
Verso gli assicurati per premi	236.489	190.511
Verso agenti	221.033	195.524
Verso compagnie di assicurazione e riassicurazione	148.726	120.895
Verso società controllate e collegate	3.328	1.926
Altri crediti e attività diverse, al netto del Fondo svalutazione crediti	717.838	556.061
<i>Ratei e risconti attivi</i>	675.185	512.538
<i>Mobili e macchine, al netto dei Fondi ammortamento e costi pluriennali</i>	568.936	486.123
TOTALE ATTIVITÀ	25.446.785	21.960.859

XII LEGISLATURA - DISEGNI DI LEGGE E RELAZIONI - DOCUMENTI

Passività e patrimonio netto	1992	1991
	<i>(in milioni di lire)</i>	
Passività		
<i>Riserve tecniche, al netto della riassicurazione</i>	20.213.339	16.839.122
<i>Somme da pagare, al netto della riassicurazione</i>	105.928	77.667
Debiti		
Verso l'Erario per imposte a carico degli assicurati	13.550	19.977
Verso agenti	7.402	8.912
Verso compagnie di assicurazione e riassicurazione	34.745	41.901
Verso società controllate e collegate	15.285	15.553
Altri debiti e passività diverse	485.255	428.700
Fondi con destinazione specifica		
Fondo trattamento previdenza del personale	470.453	381.609
Fondo indennità di anzianità al netto della relativa polizza di assicurazione	49.075	48.870
Fondo imposte	141.156	400.216
Altri fondi	39.580	21.008
Fondo ammortamento immobili	8.424	8.424
<i>Mutui e prestiti</i>	1.084	1.111
<i>Ratei e risconti passivi</i>	23.727	11.282
TOTALE PASSIVITÀ	21.609.003	18.304.352
Patrimonio netto		
Capitale sociale e riserve patrimoniali	3.635.803	3.616.620
Utile netto da ripartire	201.979	39.887
TOTALE PATRIMONIO NETTO	3.837.782	3.656.507
TOTALE PASSIVITÀ E PATRIMONIO NETTO	25.446.785	21.960.859

XII LEGISLATURA - DISEGNI DI LEGGE E RELAZIONI - DOCUMENTI

Conto economico		
Profitti e perdite	1992	1991
	<i>(in milioni di lire)</i>	
Premi ed accessori (*)	3.440.208	3.095.399
Incremento riserve matematiche (*)	(3.376.895)	(3.134.757)
Sinistri, polizze maturate, rendite e riscatti (*)	(1.157.828)	(876.939)
Costi di acquisizione, di produzione e di organizzazione (*)	(597.248)	(536.746)
Reddito netto degli investimenti	2.188.907	1.840.929
Spese generali e di amministrazione	(158.639)	(143.461)
Imposte e tasse	(55.924)	(34.898)
Proventi ed oneri vari	(117.823)	(44.404)
Proventi straordinari	225.515	198.993
Oneri straordinari	(176.666)	(44.813)
Altre partite tecniche	15.577	14.985
Accantonamenti a Fondi specifici diversi al netto degli utilizzi	12.666	(7.346)
Risultato prima di componenti eccezionali di natura fiscale e del prelievo da Fondi patrimoniali	241.850	326.942
Prelievo dal Fondo rivalutazione attività mobiliari e immobiliari per plusvalenze realizzate su immobili	—	34.570
Oneri fiscali straordinari	(34.796)	(316.995)
Risultato prima delle imposte	207.054	44.517
Imposte dell'esercizio	(5.075)	(4.630)
Utile dell'esercizio	201.979	39.887

(*) Al netto della assicurazione passiva

XII LEGISLATURA - DISEGNI DI LEGGE E RELAZIONI - DOCUMENTI

RENDICONTO FINANZIARIO

Fonti di finanziamento	1992	1991
	<i>(in milioni di lire)</i>	
<i>Liquidità generata dalla gestione reddituale</i>		
Utile dell'esercizio	201.979	39.887
<i>Rettifiche per partite che non hanno effetto sulla liquidità</i>		
Aumento netto riserve tecniche	3.364.238	3.133.183
Aumento provvigioni da ammortizzare	(79.997)	(69.662)
Ammortamenti dell'esercizio	4.440	3.254
<i>Incremento netto Fondi</i>		
Fondo oscillazione valori immobiliari	9.513	—
Fondo Imposte	(259.060)	29.102
Fondo TFR	4.794	4.144
Altri Fondi	97.809	23.210
<i>Rivalutazione netta titoli, partecipazioni e quote di Fondi</i>	(2.525)	(83.280)
<i>Svalutazione immobili</i>	31.208	—
<i>Incremento dei crediti/debiti e attività/passività</i>		
Crediti netti verso assicurati per premi	(50.482)	51.123
Crediti netti verso agenzie	(27.019)	(9.021)
Crediti netti verso società controllate e collegate	(1.670)	(2.334)
Altri crediti/debiti e attività/passività diverse	(267.356)	(192.192)
<i>Realizzo di investimenti</i>		
Immobili	16.739	2.260
Titoli a reddito fisso	2.343.707	2.446.578
Partecipazioni in società controllate e collegate	—	—
Quote azionarie di minoranza	97.914	118.729
Mutui e prestiti	131.926	116.100
Mobili	22	7
TOTALE FONTI	5.616.180	5.611.088

*) B - I disinvestimenti non tengono conto di
 • titoli e quote azionarie acquistati e rivenduti nell'esercizio

XII LEGISLATURA - DISEGNI DI LEGGE E RELAZIONI - DOCUMENTI

Impieghi di liquidità	1992	1991
	<i>(in milioni di lire)</i>	
<i>Investimenti</i>		
Immobili	14.924	8.285
Titoli a reddito fisso	5.293.925	5.101.599
Partecipazioni in società controllate e collegate	5.779	82.494
Quote azionarie di minoranza	134.786	126.602
Mutui e prestiti	118.492	88.003
<i>Mobili, impianti e costi pluriennali</i>	7.278	8.444
<i>Utili distribuiti</i>	10.919	9.867
<i>Incremento/decremento disponibilità liquide</i>	30.077	185.794
TOTALE IMPIEGHI	5.616.180	5.611.088
Disponibilità liquide alla fine dell'esercizio	488.844	458.767
Disponibilità liquide all'inizio dell'esercizio	458.767	272.973
Incremento decremento disponibilità liquide	30.077	185.794

N.B. - Gli investimenti non tengono conto dei titoli e quote azionarie acquistati e rivenduti nell'esercizio

XII LEGISLATURA - DISEGNI DI LEGGE E RELAZIONI - DOCUMENTI

PROSPETTO DELLE VARIAZIONI NEI CONTI DI PATRIMONIO NETTO
(in milioni di lire)

	Riserva legale	Riserva statutaria	Fondo malati per congedato infortunato	Fondo plus ze in sospensione d'imposta	Residuo fondo scopi pubblica utilità e riserva a titoli varie	Fondo ammortamento partecipazioni assicurative	Fondo malati attività immobiliari e mobiliari	Fondo di riserva disponibile	Altre riserve	Riserva di rivalutazione obbligazioni beni immobili (l. 41.391)	Riserva disponibile	Capitale sociale	Utile netto da ripartire	Totale
Saldo al 31 dicembre 1991	66.861	442.420	516.767	3.861	3.100	28.545	477.916	409.335	28.807	1.639.008			39.887	3.656.507
Destinazione utili:														
— a riserva legale	3.989												(3.989)	
— a riserva statutaria		15.000											(15.000)	
— utili erogati													(20.898)	(20.898)
Costituzione capitale sociale	(70.850)	(457.420)	(516.767)	(3.861)	(3.100)	(28.545)	(477.916)	(409.335)	(28.807)	(1.639.008)		3.635.609		
Prelievo														
Accantonamento											194			194
Utile esercizio 1992													201.979	201.979
Saldo al 31 dicembre 1992											194	3.635.609	201.979	3.837.782

COMMENTO ALLE VOCI DI BILANCIO

Stato Patrimoniale

Attivo

(in milioni di lire)

	1992	1991	Variazioni
BENI IMMOBILI	3.913.450	3.945.855	(32.405)

Costituiti da:

- Immobili destinati all'esercizio dell'impresa	92.291	90.005	2.286
- Immobili ad uso di terzi	3.815.082	3.845.892	(30.810)
- Terreni	6.077	9.958	(3.881)

Il decremento netto di 32.405 milioni rispetto al precedente esercizio è dovuto a:

-- Lavori di ristrutturazione e spese incrementative		14.668
-- Vendite		(16.792)
-- Acquisti		927
-- Minusvalenze da valutazione		(31.208)
		(32.405)

Le vendite sono relative ad immobili ad uso di terzi siti in:

Milano - Via Ferrante Aporti 14 (n. 3 unità immobiliari);

Roma - Via Gela 67 (n. 7 unità immobiliari), Via G.B. Valente 67-69 (n. 22 unità immobiliari);

Napoli - Via Tasso 69 (n. 27 unità immobiliari);

ed ai terreni siti in Roma - Via Tripoli e Via Bonfante.

XII LEGISLATURA - DISEGNI DI LEGGE E RELAZIONI - DOCUMENTI

Gli acquisti si riferiscono quasi esclusivamente all'immobile ad uso di terzi sito in Pontedera - Via T. Romagnola.

Le minusvalenze derivano dalla differenza tra il valore di carico contabile ed il valore di presumibile realizzo, basato su una perizia indipendente, di una porzione residua di immobili.

È comunque da considerare che il valore di presumibile realizzo al 31 dicembre degli immobili nel loro complesso, desunto dalla stessa perizia, è di gran lunga superiore al valore iscritto in bilancio.

Inoltre a rettifica della voce immobili, con contropartita al Fondo svalutazione attività, è stata contabilizzata, secondo un'ottica prudentiale, l'eventuale perdita derivante dai possibili esiti di una vertenza legale in corso per l'immobile sito in Barletta, Piazza Roma.

L'accantonamento pari a L. 2.448.193.847 corrisponde al valore iscritto in bilancio dell'immobile in questione.

Per completezza d'informazione si allega l'elenco analitico di tutto il patrimonio immobiliare con l'indicazione dei rispettivi valori di bilancio, comprensivi delle rivalutazioni effettuate.

	1992	1991	Variazioni
TITOLI A REDDITO FISSO IN LIRE ITALIANE	14.175.160	11.516.929	2.658.231

Comprendono:

— Emessi dallo Stato e da Enti pubblici	13.550.890	11.248.231	2.302.659
— Obbligazioni convertibili	4.691	7.932	(3.241)
— Altri titoli quotati	23.997	11.799	12.198
— Altri titoli non quotati	595.582	248.967	346.615

	1992	1991	Variazioni
TITOLI A REDDITO FISSO IN VALUTA ESTERA	709.578	401.848	307.730

Comprendono:

— Emessi da Stati, da Enti o da organismi internazionali	671.630	388.101	283.529
— Obbligazioni convertibili	6.103	4.254	1.849
— Altri titoli quotati	24.873	7.584	17.289
— Altri titoli non quotati	6.972	1.909	5.063

XII LEGISLATURA - DISEGNI DI LEGGE E RELAZIONI - DOCUMENTI

	1992	1991	Variazioni
TOTALE TITOLI A REDDITO FISSO IN LIRE ITALIANE E VALUTA ESTERA	14.884.738	11.918.777	2.965.961

Comprendono:

— Titoli del Fondo INA (italiani ed esteri)	8.780.750	6.903.113	1.877.637
— Titoli del Fondo Valute Estere	54.214	32.728	21.486
— Altri titoli:			
- italiani	5.768.075	4.818.521	949.554
- esteri	281.699	164.415	117.284

L'incremento di 2.965.961 milioni, rispetto all'esercizio 1991, è dovuto alle seguenti variazioni:

— Acquisti			7.114.171
— Rivalutazioni e capitalizzazione interessi			29.266
— Plusvalenze da valutazione			26.182
— Vendite			(3.524.379)
— Estrazioni e rimborsi			(639.735)
— Conversioni in azioni			(5.560)
— Minusvalenze da valutazione			(76.494)
— Differenze cambio nette delle gestioni			(42.510)
			2.965.961

Le rivalutazioni, pari a 29.266 milioni, si riferiscono alle valutazioni di titoli a capitale rivalutabile e a capitalizzazione d'interessi.

Come già descritto nel principio contabile di riferimento, nell'esercizio 1992 i titoli quotati del Fondo INA e del Fondo Valute Estere sono stati valutati con gli stessi criteri utilizzati per la determinazione del valore delle parti.

Qualora, come nel precedente esercizio, i titoli quotati del Fondo INA e del Fondo Valute Estere fossero stati valutati ai corsi di chiusura della Borsa di Milano sarebbe emersa una minusvalenza netta di circa 79 miliardi rispetto ai valori iscritti in bilancio con i nuovi criteri.

Si allega l'elenco analitico dei titoli di proprietà al 31 dicembre 1992.

	1992	1991	Variazioni
PARTECIPAZIONI IN SOCIETÀ ED ENTI ITALIANI	1.216.092	1.234.497	(18.405)

Comprendono:

— Partecipazioni in società quotate	296.700	332.676	(35.976)
— Partecipazioni in società non quotate	918.064	303.453	614.611
— Partecipazioni in Enti diversi	1.328	598.368	(597.040)

XII LEGISLATURA - DISEGNI DI LEGGE E RELAZIONI - DOCUMENTI

	1992	1991	Variazioni
PARTECIPAZIONI IN SOCIETÀ ED ENTI ESTERI	229.876	181.846	48.030

Comprendono:

— Partecipazioni in società quotate	228.862	180.832	48.030
— Partecipazioni in società non quotate	1.014	1.014	—

	1992	1991	Variazioni
TOTALE PARTECIPAZIONI IN SOCIETÀ ED ENTI ITALIANI ED ESTERI	1.445.968	1.416.343	29.625

Comprendono:

— Azioni del Fondo INA (italiane ed estere)	206.881	198.455	8.426
— Azioni del Fondo Valute Estere	218	48	170
— Altre partecipazioni:			
- italiane	1.121.457	1.100.428	21.029
- estere	117.412	117.412	—

Le partecipazioni segnano un aumento di 29.625 milioni a seguito dei seguenti movimenti:

— Acquisti e sottoscrizioni	212.359
— Conversioni da obbligazioni	5.560
— Plusvalenze da valutazione	7.077
— Differenze cambio nette delle gestioni	14.482
— Vendite	(169.708)
— Minusvalenze da valutazione	(40.243)
— Altre conversioni	153
— Diritti Warrant non esercitati	(55)
	29.625

Tra le variazioni in aumento le più significative risultano: la sottoscrizione delle azioni del Lingotto per 7.500 milioni, dell'INA SIM per 5.200 milioni, del FATA per 3.400 milioni e dell'INASSIT per 570 milioni, nonché l'aumento del capitale del Mediocredito Lombardo e di EFIBANCA rispettivamente per 2.065 e 1.500 milioni. Inoltre sono stati effettuati acquisti azionari relativi alla gestione del Fondo INA per circa 185.889 milioni e del Fondo Valute Estere per 1.794 milioni. Le vendite, indicate in diminuzione per i valori di carico contabile, sono relative

XII LEGISLATURA - DISEGNI DI LEGGE E RELAZIONI - DOCUMENTI

alle azioni del Fondo INA per un importo di 168.027 milioni e del Fondo Valute Estere per 1.681 milioni.

A rettifica della voce «Partecipazioni in Società ed Enti esteri non quotati» è prudenzialmente iscritto nel passivo, incluso nel Fondo svalutazione attività, l'importo di 1.012 milioni. Tale importo si riferisce alla partecipazione nella collegata società SOVITAS e scaturisce dalla perdita permanente di valore registrata dal corso di mercato del rublo nei confronti del corso ufficiale utilizzato in sede di conferimento.

In allegato figura l'elenco analitico delle partecipazioni dal quale possono rilevarsi le partecipazioni di controllo (Assitalia, Praevidentia, INF, INA Banca, INA SIM, INASSIT). Il confronto tra i valori di carico delle stesse ed i corrispondenti valori risultanti dall'applicazione del metodo del patrimonio netto evidenzia complessivamente un maggior valore di 275.000 milioni.

Gli effetti di tale metodologia di valutazione sul risultato e sul patrimonio netto di gruppo saranno evidenziati nel bilancio consolidato che sarà predisposto nei tempi e secondo le modalità previsti dalla circolare ISVAP n. 171 del 24 febbraio 1992.

Il confronto tra i valori di carico e i valori ai cambi di fine esercizio per i Titoli e per le Partecipazioni in valuta, non afferenti al Fondo INA e al Fondo Valute Estere, ha fatto emergere una differenza cambio netta positiva pari a 72.796 milioni, come di seguito dettagliata che, prudenzialmente, non è stata rilevata in bilancio.

	Valori di carico	Differenze rispetto ai cambi di fine esercizio	
		+	-
— Controvalore titoli in ECU	19.906	3.156	—
— Controvalore titoli in Fiorini Ol.	12.061	2.887	—
— Controvalore titoli in Ptas	55.123	4.017	—
— Controvalore titoli azioni <i>Nürnberg</i> <i>AG in D.M.</i>	37.181	8.104	—
— Controvalore titoli in D.M.	116.398	26.601	—
— Controvalore titoli in Fr. F.	31.737	3.860	—
— Controvalore titoli in Lst	19.568	1.015	—
— Controvalore titoli in \$ USA	54.118	15.785	—
— Controvalore titoli in Yen	30.096	3.964	—
— Controvalore titoli in \$ Australia	21.936	3.407	—
Differenza cambio netta positiva			72.796

Inoltre il confronto tra i valori di carico di tutti i titoli quotati ed i prezzi di mercato degli stessi (ad eccezione delle partecipazioni di controllo e dei titoli relativi al Fondo INA e Valute Estere per i motivi esposti nei principi contabili) evidenzia una plusvalenza non rilevata in bilancio di 23.626 milioni.

	1992	1991	Variazioni
QUOTE DI FONDI COMUNI MOBILIARI	15.677	15.932	(255)

Il decremento di 255 milioni, in assenza di variazioni nel numero di quote detenute, è dovuto al minor valore della quotazione registrata nell'ultimo giorno di regolamento dell'esercizio in corso, rispetto a quella di fine esercizio 1991.

XII LEGISLATURA - DISEGNI DI LEGGE E RELAZIONI - DOCUMENTI

	1992	1991	Variazioni
MUTUI E PRESTITI	2.126.574	2.141.607	(15.033)

Comprendono:

— Mutui e prestiti a Enti pubblici o con garanzia reale	590.945	651.791	(60.846)
— Altri mutui e prestiti	1.240.177	1.240.158	19
— Prestiti su polizze di assicurazione sulla vita	295.452	249.658	45.794

Il decremento netto di 15.033 milioni risulta così composto:

- Mutui e prestiti a Enti pubblici o con garanzia reale: il decremento netto di 60.846 milioni è dovuto alla variazione in diminuzione relativa ad ammortamenti ed estinzioni per 83.368 milioni, contro un aumento di 22.582 milioni per nuove erogazioni effettuate nell'anno, oltre a 60 milioni in diminuzione per conversioni. I mutui ad Enti locali sono garantiti da «delegazioni», ossia autorizzazioni al prelievo sulle entrate di cui ai primi tre titoli dei loro bilanci.
- Altri mutui e prestiti: si incrementano di 19 milioni. Le variazioni in aumento sono costituite per 2.875 milioni da erogazioni di prestiti vari, a fronte di variazioni in diminuzione relative a quote di ammortamento ed estinzioni pari a 2.916 milioni oltre a 60 milioni in aumento per conversioni.
- Prestiti su polizze di assicurazione sulla vita: si incrementano di 45.794 milioni, per effetto di nuove erogazioni per 93.036 milioni e per 836 milioni di movimenti di competenza, mentre le diminuzioni sono dovute a 48.078 milioni di rimborsi, inclusi quelli effettuati in sede di trasformazione delle relative polizze (4.278 milioni).
Relativamente alle prime due voci, le quote capitale in scadenza nel 1993 ammontano a 84.231 milioni.

CREDITI VERSO COMPAGNIE
DI RIASSICURAZIONE
E DI ASSICURAZIONE

	1992	1991	Variazioni
CONTI DEPOSITO	14.930	19.603	(4.673)
CONTI CORRENTI	133.796	101.292	32.504

L'incremento netto di 27.831 milioni è da porre in relazione soprattutto all'aumento dei saldi di conto corrente delle compagnie cedenti la quota legale.

XII LEGISLATURA - DISEGNI DI LEGGE E RELAZIONI - DOCUMENTI

	1992	1991	Variazioni
RISERVE TECNICHE A CARICO DEI RIASSICURATORI E RETROCESSIONARI	25.122	25.611	(489)

	1992	1991	Variazioni
SOMME DA PAGARE PER SINISTRI. POLIZZE MATURATE, RISCATTI E RENDITE A CARICO DEI RIASSICURATORI E RETROCESSIONARI	21	353	(332)

	1992	1991	Variazioni
CONTANTE IN CASSA	—	121	(121)

Tale voce subisce un decremento pari alla complessiva consistenza al 31 dicembre 1991 (121 milioni) per effetto del trasferimento del servizio di cassa all'INA Banca avvenuto nel corso del 1992.

	1992	1991	Variazioni
DEPOSITI PRESSO ISTITUTI E AZIENDE DI CREDITO	488.844	458.646	30.198

L'importo di 488.844 milioni risulta così composto:

— Depositi in lire italiane	399.046
— Depositi in valuta estera	86.420
— Depositi in c/c postali	3.378

	1992	1991	Variazioni
CREDITI DIVERSI	1.169.066	930.602	238.464

Sono così dettagliati:

— Crediti verso agenti e altri intermediari	221.032	195.524	25.508
— Crediti verso assicurati per premi dell'esercizio	202.176	165.083	37.093
— Crediti verso assicurati per premi degli esercizi precedenti	34.313	25.428	8.885
— Altri crediti	711.545	544.567	166.978

I crediti verso Agenti Generali e altri intermediari sono costituiti, prevalentemente, dai saldi dei rendiconti incassi dei premi di competenza dell'esercizio 1992, per i quali le corrispondenti rimesse finanziarie sono state accreditate all'inizio del 1993.

XII LEGISLATURA - DISEGNI DI LEGGE E RELAZIONI - DOCUMENTI

La voce «Altri crediti» presenta le seguenti variazioni:

	1992	1991	Variazioni
— Effetti in portafoglio	—	6	(6)
— Erario per ritenute d'acconto	164.024	111.855	52.169
— Affitti in corso di riscossione	86.260	50.080	36.180
— Società controllate e collegate	3.328	1.926	1.402
— Relativi a investimenti patrimoniali	18.784	11.245	7.539
— Rapporti contabili con gli Amministratori degli stabili	30.341	20.134	10.207
— Rapporti con gestioni separate e SACE	19.139	13.534	5.605
— Altri crediti verso l'Erario	385.390	330.488	54.902
— Vari	4.279	5.299	(1.020)
	711.545	544.567	166.978

I crediti relativi agli investimenti patrimoniali includono il credito di 2.453 milioni derivante dai versamenti effettuati in conto di futuri aumenti di capitale della Società Immobiliare Mirasole e della Società Humanitas Mirasole.

La voce in esame risulta rettificata mediante l'apposito Fondo svalutazione crediti iscritto al Passivo per 5.069 milioni.

	1992	1991	Variazioni
MOBILI, IMPIANTI E COSTI PLURIENNALI	580.205	494.111	86.094

Risultano così composti:

— Mobili, macchine d'ufficio e mezzi di trasporto interni	24.890	18.604	6.286
— Beni mobili iscritti in pubblici registri	466	466	—
— Provvigioni di acquisizione da ammortizzare	553.757	473.760	79.997
— Altre spese da ammortizzare	1.092	1.281	(189)

L'incremento delle prime due voci, pari a 6.286 milioni, riguarda cespiti acquistati nell'anno per 6.321 milioni al netto di 13 milioni relativi ad ammortamenti diretti effettuati su cespiti acquistati *ante* 1988 e di 22 milioni per avvenute dismissioni.

Per le provvigioni di acquisizione da ammortizzare si rimanda al commento inserito alla relativa sezione del conto economico.

Infine la voce «Altre spese da ammortizzare» si riferisce ai prodotti *software* che si ammortizzano in tre esercizi.

XII LEGISLATURA - DISEGNI DI LEGGE E RELAZIONI - DOCUMENTI

	1992	1991	Variazioni
ALTRE ATTIVITÀ	702.498	539.155	163.343

Comprendono:

— Ratei e risconti attivi	675.185	512.538	162.647
— Attività diverse	14.690	18.583	(3.893)
— Polizze di assicurazione indennità di anzianità	12.623	8.034	4.589

La voce «Ratei e risconti attivi» è costituita, prevalentemente, dagli interessi e proventi finanziari di competenza dell'esercizio.

La posta «Attività diverse» comprende:

- i conguagli da recuperare dagli inquilini e da quietanzare per 12.686 milioni;
- altre attività varie per 2.004 milioni.

La voce «Polizze di assicurazione indennità di anzianità» comprende le quote di trattamento di fine rapporto impiegate in forma assicurativa con decorrenza 1° gennaio 1990, in base al contratto collettivo integrativo aziendale del 29 aprile 1989.

XII LEGISLATURA - DISEGNI DI LEGGE E RELAZIONI - DOCUMENTI

	1992	1991	Variazioni
CONTI D'ORDINE E PARTITE DI GIRO	69.718	35.390	34.328

Comprendono:

Valori di terzi a cauzione	4.237	4.169	68
— Agenti Generali	3.056	2.984	72
— Ditte e imprese per forniture	131	131	—
— Ditte e imprese per lavori	761	759	2
— Amministratori degli immobili	130	131	(1)
— Inquilini per depositi in locazione	145	146	(1)
— Comuni e Consorzi a garanzia di mutui	12	12	—
— Agenti Generali per Cassa di previdenza	2	6	(4)

I valori prestati a cauzione dagli Agenti Generali e dalle Ditte e imprese per lavori sono costituiti da Titoli di Stato o garantiti dallo Stato.

Fideiussioni, garanzie e avalli prestati da terzi	65.481	31.221	34.260
— Agenti Generali	33.032	16.985	16.047
— Ditte fornitrici	916	687	229
— Ditte costruttrici	22.940	5.007	17.933
— Amministratori e inquilini	7.825	7.774	51
— Polizze capitalizzazione Amministratori	13	13	—
— Polizze capitalizzazione Agenti Generali	15	15	—
— Polizze capitalizzazione inquilini	740	740	—

Le voci più rilevanti sono relative a fideiussioni bancarie richieste a garanzia dei rapporti contrattuali in essere con le controparti.

XII LEGISLATURA - DISEGNI DI LEGGE E RELAZIONI - DOCUMENTI

Stato Patrimoniale

*Passivo**(in milioni di lire)*

	1992	1991	Variazioni
CAPITALE E RISERVE PATRIMONIALI	3.635.803	3.616.620	19.183

Questa voce comprende:

- il capitale sociale pari a L. 3.635.609 milioni così determinato attraverso l'imputazione allo stesso di tutte le preesistenti riserve ai sensi del d.l. n. 333 dell'11 luglio 1992 convertito, con modificazioni, nella legge n. 359 dell'8 agosto 1992 che ha disposto la trasformazione dell'INA in S.p.A.;
- la riserva disponibile pari a L. 194 milioni.
Tale riserva è stata istituita per accogliere il credito d'imposta relativo agli immobili rivalutati *ex lege* n. 413/91 e venduti nel 1992, in quanto la specifica riserva di rivalutazione è confluita per i motivi sopra esposti nel capitale sociale.

	1992	1991	Variazioni
FONDI DI AMMORTAMENTO	19.692	16.412	3.280

Comprendono:

— Immobili destinati all'esercizio dell'impresa	8.424	8.424	—
— Mobili, macchine d'ufficio, mezzi di trasporto interni	10.927	7.738	3.189
— Beni mobili iscritti in pubblici registri	341	250	91

La variazione rispetto al precedente esercizio deriva dai seguenti movimenti:

— Fondi di ammortamento al 31 dicembre 1991	16.412
— Quote di ammortamento dell'esercizio attribuite al Fondo	3.288
— Prelievo per beni mobili venduti	(8)
— Fondi di ammortamento al 31 dicembre 1992	19.692

XII LEGISLATURA - DISEGNI DI LEGGE E RELAZIONI - DOCUMENTI

	1992	1991	Variazioni
FONDI DI ACCANTONAMENTO CON DESTINAZIONE SPECIFICA	717.956	864.900	(146.944)

Comprendono:

— Fondo oscillazione valori mobiliari	9.513	—	9.513
— Fondo svalutazione crediti	5.069	5.163	(94)
— Fondo imposte	141.156	400.216	(259.060)
— Fondo svalutazione attività	3.461	—	3.461
— Fondo indennità di anzianità	61.698	56.904	4.794
— Fondo accantonamento per oneri del trattamento di previdenza	470.453	381.609	88.844
— Fondo di garanzia e sicurezza gestione rischi agricoli	21.606	16.008	5.598
— Fondo riorganizzazione strutture operative	5.000	5.000	—

Il decremento netto di 146.944 milioni deriva dal combinato effetto dei seguenti movimenti:

- 9.513 milioni in aumento del Fondo oscillazione valori mobiliari relativi alla posta rettificativa per plusvalenze iscritte e non realizzate sui titoli delle gestioni Fondo INA e Valute Estere, in relazione alle parti eccedenti dei Fondi stessi rispetto alle parti in cui sono espresse le corrispondenti riserve tecniche;
- 94 milioni in diminuzione del Fondo svalutazione crediti per prelievo a fronte della perdita derivante dall'accertata inesigibilità di alcuni crediti del settore immobiliare;
- 259.060 milioni in diminuzione del Fondo imposte a seguito delle seguenti variazioni:
 - prelievo di 237.266 milioni relativi all'imposta inerente la rivalutazione obbligatoria degli immobili ai sensi della legge n. 413/91, di cui 78.048 milioni compensati con crediti d'imposta e 159.218 milioni pagati nel corso del 1992;
 - prelievo di 22.464 milioni per gli oneri relativi al condono dell'IVA (2.729 milioni) e delle imposte dirette (19.735 milioni) di cui alla legge n. 413/91 corrisposti nel corso del 1992;
 - prelievo di 427 milioni relativo al saldo dell'ILOR dei redditi dei terreni e fabbricati non strumentali dell'esercizio 1991 corrisposta nell'esercizio 1992;
 - prelievo di 10.559 milioni per INVIM e accessori liquidati nel corso dell'esercizio e afferenti le denunce integrative (2.611 milioni) e il contenzioso (7.948 milioni);

XII LEGISLATURA - DISEGNI DI LEGGE E RELAZIONI - DOCUMENTI

accantonamento di 1.789 milioni per interessi maturati nell'esercizio 1992 sul contenzioso per INVIM;

accantonamento di 9.350 milioni per l'imposta sul patrimonio netto di competenza dell'esercizio 1992, di cui alla legge n. 461 del 26 novembre 1992;

accantonamento di 517 milioni per il saldo dell'ILOR relativa ai redditi stimati per l'esercizio 1992 dei terreni e dei fabbricati non strumentali.

Dopo le predette variazioni il Fondo ammonta a 141.156 milioni e risulta congruo a far fronte alle passività fiscali dell'INA.

- 3.461 milioni per accantonamento al neocostituito Fondo svalutazione attività, di cui 2.448 milioni relativi al contenzioso in atto per l'immobile sito in Barletta e 1.012 milioni per la svalutazione della partecipazione SOVITAS come già descritto a commento delle corrispondenti voci patrimoniali;
- 4.794 milioni in aumento del Fondo indennità di anzianità (TFR) a seguito dei seguenti movimenti:

Fondo all'inizio dell'esercizio	56.904
Prelievo per liquidazioni 1992	(3.287)
Accantonamento 1992	8.081

Consistenza del Fondo al 31 dicembre 1992	61.698
--	--------

- 88.844 milioni in aumento del Fondo accantonamento per oneri del trattamento di previdenza al personale; l'aumento risulta così dettagliato:

Fondo all'inizio dell'esercizio	381.609
Prelievo per pensioni pagate nel 1992	(26.355)
Accantonamento per oneri del 1992	115.199

Consistenza del Fondo al 31 dicembre 1992	470.453
--	---------

L'accantonamento effettuato si riferisce all'adeguamento dei capitali di copertura delle pensioni in essere e di quelle relative al personale in servizio che ha già maturato il diritto alla pensione.

- 5.598 milioni in aumento del Fondo di garanzia e sicurezza gestione rischi agricoli per l'accantonamento dell'utile della campagna agraria 1992.

XII LEGISLATURA - DISEGNI DI LEGGE E RELAZIONI - DOCUMENTI

	1992	1991	Variazioni
RISERVE TECNICHE	20.238.461	16.864.733	3.373.728
<i>Si incrementano di 3.373.728 milioni e risultano così composte:</i>			
— Su rischi delle assicurazioni dirette	14.784.756	12.497.011	2.287.745
— Su rischi assunti in riassicurazione	14.950	19.707	(4.757)
— Su rischi assunti in cessione legale	5.438.755	4.348.015	1.090.740
	1992	1991	Variazioni
SOMME DA PAGARE PER SINISTRI, POLIZZE MATURATE, RISCATTI E RENDITE	105.949	78.020	27.929
<i>Si incrementano di 27.929 milioni e risultano così dettagliate:</i>			
— Su rischi delle assicurazioni dirette	88.037	65.952	22.085
— Su rischi assunti in riassicurazione	114	128	(14)
— Su rischi assunti in cessione legale	17.798	11.940	5.858
	1992	1991	Variazioni
DEBITI CON GARANZIA REALE	500	—	500
<i>Si riferisce alla quota di mutuo ipotecario concesso dall'Italfondario per vendite frazionate nel complesso edilizio sito in Napoli, Via Tasso 69, non ancora trasferita ai promissari acquirenti.</i>			
	1992	1991	Variazioni
MUTUI E PRESTITI	1.084	1.111	(27)
<i>Si riferisce al mutuo agevolato ai sensi delle leggi 16/80 e 135/85 assunto con il CREDIOP e impiegato per la ristrutturazione dell'Hotel Minerva in Roma.</i>			
DEBITI VERSO COMPAGNIE DI RIASSICURAZIONE E DI ASSICURAZIONE			
	1992	1991	Variazioni
CONTI DEPOSITO	22.981	22.940	41
CONTI CORRENTI	11.764	18.961	(7.197)

XII LEGISLATURA - DISEGNI DI LEGGE E RELAZIONI - DOCUMENTI

	1992	1991	Variazioni
DEBITI DIVERSI	230.716	234.633	(3.917)

Sono così dettagliati:

— Debiti verso Agenti e altri intermediari	7.402	8.912	(1.510)
— Debiti verso fornitori	20.561	36.116	(15.555)
— Debiti per imposte a carico degli assicurati	13.550	19.977	(6.427)
— Debiti per oneri tributari diversi	17.863	27.927	(10.064)
— Depositi cauzionali e premi degli assicurati	25.511	30.015	(4.504)
— Debiti verso Enti assistenziali e previdenziali per contributi	7.243	4.852	2.391
— Altri debiti	138.586	106.834	31.752

La voce «Altri debiti» presenta le seguenti variazioni:

— Depositi cauzionali degli Agenti	51	52	(1)
— Depositi cauzionali vari	50.362	44.343	6.019
— Rapporti contabili con gli Amministratori degli stabili	10.535	10.308	227
— Inquilini per versamenti provvisori in conto fitti	36.609	19.570	17.039
— Inquilini per rimborsi	1.796	—	1.796
— Mutuatari	2.852	2.237	615
— Fondi di previdenza e gestioni separate	8.103	4.529	3.574
— Società controllate e collegate (per decimi da versare)	15.285	15.553	(268)
— Somme a disposizione assicurati	4.406	5.001	(595)
— Vertenze legali	457	457	—
— Vari	8.130	4.784	3.346
	138.586	106.834	31.752

La sottovoce «Inquilini per versamenti provvisori in conto fitti», pari a 36.609 milioni, deve intendersi a parziale rettifica dell'importo di 86.260 milioni per «Affitti in corso di riscossione», classificato nella voce «Altri crediti» dell'Attivo.

XII LEGISLATURA - DISEGNI DI LEGGE E RELAZIONI - DOCUMENTI

	1992	1991	Variazioni
ALTRE PASSIVITÀ	314.003	249.792	64.211
<i>Comprendono:</i>			
— Ratei e risconti passivi	23.727	11.283	12.444
— Passività diverse	290.276	238.509	51.767

Le passività diverse comprendono le provvigioni sui premi in corso di riscossione per 31.296 milioni, gli incassi provvisori dei premi per 58.672 milioni, gli accantonamenti degli oneri di competenza dell'esercizio per 168.613 milioni, i movimenti bancari in attesa di attribuzione contabile per 7.726 milioni ed altre passività varie per 23.969 milioni.

XII LEGISLATURA - DISEGNI DI LEGGE E RELAZIONI - DOCUMENTI

Conto economico

Illustriamo le voci che non sono state già commentate.

Perdite e spese
(in milioni di lire)

	1992	1991	Variazioni
PREMI CEDUTI	9.968	10.358	(390)

Comprendono:

— Su rischi delle assicurazioni dirette	9.870	10.154	(284)
— Su rischi assunti in riassicurazione	—	—	—
— Su rischi assunti in cessione legale	98	204	(106)

	1992	1991	Variazioni
SOMME PAGATE NELL'ESERCIZIO	1.131.427	869.064	262.363

Comprendono:

— Su rischi delle assicurazioni dirette	852.540	654.767	197.773
— Su rischi assunti in riassicurazione	2.365	2.777	(412)
— Su rischi assunti in cessione legale	276.522	211.520	65.002

XII LEGISLATURA - DISEGNI DI LEGGE E RELAZIONI - DOCUMENTI

	1992	1991	Variazioni
ONERI DI ACQUISIZIONE, DI PRODUZIONE E DI ORGANIZZAZIONE	677.489	606.891	70.598

Comprendono:

Su rischi delle assicurazioni dirette

— Provvigioni di acquisizione	257.177	234.977	22.200
— Provvigioni di incasso	87.143	79.626	7.517
— Altri compensi ad intermediari	24.186	12.275	11.911
— Spese dirette di acquisizione	254	273	(19)
— Oneri comuni di acquisizione, di produzione e di organizzazione	31.085	30.800	285
	399.845	357.951	41.894
Su rischi assunti in riassicurazione	273	380	(107)
Su rischi assunti in cessione legale	277.371	248.560	28.811

Si riferiscono agli oneri relativi ai premi di competenza dell'esercizio.

Per la determinazione dell'effettivo onere a carico del conto economico (prospetto 15 della relazione generale) è necessario tener conto dell'ammortamento provvigionale descritto nella voce «Provvigioni di acquisizione non ammortizzate alla chiusura dell'esercizio» tra i «Profitti e rendite».

Gli «Oneri comuni di acquisizione, di produzione e di organizzazione» comprendono anche il saldo di competenza dell'Agenzia Generale di Roma negativo per 2.100 milioni, recepito ancora per quest'anno a «saldo chiuso», così come precisato nel testo della relazione generale.

XII LEGISLATURA - DISEGNI DI LEGGE E RELAZIONI - DOCUMENTI

	1992	1991	Variazioni
ONERI PATRIMONIALI E FINANZIARI	213.147	158.435	54.712

Comprendono:

— Oneri inerenti agli investimenti immobiliari	141.898	124.376	17.522
— Oneri inerenti ai titoli a reddito fisso e alle partecipazioni	17.749	11.800	5.949
— Interessi su mutui e prestiti	166	170	(4)
— Interessi sui debiti verso compagnie di riassicurazione e di assicurazione	17.600	8.640	8.960
— Interessi sugli altri debiti	9.331	6.562	2.769
— Altri oneri inerenti agli investimenti patrimoniali e finanziari	26.403	6.887	19.516

	1992	1991	Variazioni
ALTRI ONERI	134.771	57.196	77.575

Comprendono:

-- Oneri amministrativi e spese conto terzi	17.927	14.075	3.852
-- Oneri diversi	116.844	43.121	73.723

Gli oneri diversi rappresentano per la quasi totalità il costo dell'accantonamento al «Fondo trattamento di previdenza del personale» (115.199 milioni per il 1992 e 42.526 milioni per il 1991).

XII LEGISLATURA - DISEGNI DI LEGGE E RELAZIONI - DOCUMENTI

	1992	1991	Variazioni
SPESE GENERALI E DI AMMINISTRAZIONE	158.639	143.461	15.178
<i>Comprendono:</i>			
— Spese per prestazioni di lavoro subordinato	132.601	116.297	16.304
— Spese per servizi ed altre spese	72.969	69.824	3.145
— Spese commerciali e promozionali	29.325	26.519	2.806
	234.895	212.640	22.255
— Oneri trasferiti ad altri settori funzionali	(58.329)	(55.104)	(3.225)
— Spese sostenute per conto terzi	(17.927)	(14.075)	(3.852)
	158.639	143.461	15.178
	1992	1991	Variazioni
IMPOSTE	86.445	324.191	(237.746)
<i>Comprendono:</i>			
— INVIM su vendite	859	5.065	(4.206)
— INVIM decennale	5.547	2.232	3.315
— INVIM straordinaria l. n. 363/91	—	284.663	(284.663)
— ILOR della gestione immobiliare	5.075	4.630	445
— IVA indetraibile gestione immobiliare	4.825	7.759	(2.934)
— ISI	22.708	—	22.708
— Altre imposte immobiliari	1.258	1.768	(510)
— IVA indetraibile delle altre gestioni	19.290	16.780	2.510
— Condono I.I.D.D. e IVA	22.464	—	22.464
— Imposta straordinaria su depositi bancari	2.738	—	2.738
— Altre imposte	1.681	1.294	387
	1992	1991	Variazioni
QUOTE DI AMMORTAMENTO	4.448	3.257	1.191
<i>Si riferiscono a:</i>			
— Mobili e macchine d'ufficio	3.210	1.984	1.226
— Beni mobili iscritti in pubblici registri	91	78	13
— Costi pluriennali	1.147	1.195	(48)
L'ammortamento viene effettuato col criterio «indiretto» per 3.288 milioni e col criterio «diretto» per 1.160 milioni di cui 13 milioni relativi a «Mobili e macchine d'ufficio» acquistati <i>ante</i> 1988.			

XII LEGISLATURA - DISEGNI DI LEGGE E RELAZIONI - DOCUMENTI

	1992	1991	Variazioni
QUOTE ASSEGNATE AI FONDI DI ACCANTONAMENTO CON DESTINAZIONE SPECIFICA	30.228	45.895	(15.667)

Includono:

— al Fondo oscillazione valori mobiliari	9.513	—	9.513
— al Fondo imposte	11.656	34.927	(23.271)
— al Fondo svalutazione attività	3.461	—	3.461
— al Fondo di garanzia e sicurezza per la gestione dei rischi agricoli	5.598	5.968	(370)
— al Fondo riorganizzazione strutture operative	—	5.000	(5.000)

	1992	1991	Variazioni
ONERI STRAORDINARI	176.666	44.814	131.852

Comprendono:

— Perdite derivanti da negoziazioni di titoli a reddito fisso	2.483	4.322	(1.839)
— Perdite derivanti da negoziazioni di partecipazioni quotate	6.757	1.577	5.180
— Minusvalenze derivanti da valutazioni di bilancio di beni immobili	31.208 (*)	—	31.208
— Minusvalenze derivanti da valutazioni di bilancio di titoli a reddito fisso	76.494 (*)	3.221	73.273
— Minusvalenze derivanti da valutazioni di bilancio di partecipazioni	40.498 (*)	23.126	17.372
— Perdite su crediti	94	392	(298)
— Variazioni per differenze cambi	13.058	9.572	3.486
— Spese inerenti la vendita di beni immobili	685	1.494	(809)
— Sopravvenienze passive	5.389	1.110	4.279

N.B. a) Le plus/minusvalenze nette da valutazione (-114.942 milioni) evidenziate nel prospetto n. 10 della relazione generale si riferiscono agli importi sopra evidenziati con asterisco (totale 148.200 milioni) al netto delle plusvalenze da valutazione per 33.259 milioni comprese tra i proventi straordinari ed evidenziate, pure con asterisco, in ultima pagina;

b) i proventi straordinari netti (163.791 milioni del prospetto n. 10) si riferiscono al complesso delle voci non contrassegnate da asterisco degli oneri straordinari al netto di quelle comprese nei proventi straordinari dell'ultima pagina.

XII LEGISLATURA - DISEGNI DI LEGGE E RELAZIONI - DOCUMENTI

Profitti e Rendite*(in milioni di lire)*

	1992	1991	Variazioni
PROVVIGIONI DI ACQUISIZIONE NON AMMORTIZZATE ALLA CHIUSURA DELL'ESERCIZIO	553.757	473.760	79.997

L'incremento di 79.997 milioni rappresenta la rettifica da apportare agli oneri di acquisizione per valutarne l'effettivo onere a carico dell'esercizio in conseguenza dell'ammortamento provvigionale.

Il Fondo provvigioni rimaste da ammortizzare è stato costituito nel 1987 accantonando quanto previsto dalla l. n. 742/86 sulle provvigioni teoriche di acquisto relative alla produzione dell'anno e riducendone l'importo, a scopo cautelativo, della quota annua di ammortamento delle analoghe provvigioni relative ai precedenti esercizi 1978/1986.

Il procedimento è stato ripetuto negli anni successivi.

L'incremento dell'anno risulta pertanto costituito dalle provvigioni teoriche del 1992 rimaste da ammortizzare diminuite delle quote di ammortamento relative agli esercizi 1983-1991 sui contratti ancora in vigore e dalle provvigioni recuperate per estinzioni anticipate dei contratti avvenute nel corso dell'esercizio.

	1992	1991	Variazioni
ALTRE PARTITE TECNICHE	15.577	14.985	592

Si riferiscono:

- per 9.979 milioni alla quota di utile dell'esercizio precedente destinata agli assicurati cui fa riscontro un corrispondente incremento delle riserve matematiche di fine esercizio;
- per 5.598 milioni all'utile netto della campagna agraria 1992 della Gestione dei rischi agricoli.

XII LEGISLATURA - DISEGNI DI LEGGE E RELAZIONI DOCUMENTI

	1992	1991	Variazioni
PROVENTI PATRIMONIALI E FINANZIARI	2.402.055	1.999.364	402.691

Comprendono:

— Ricavi e recuperi della gestione immobiliare	325.674	305.628	20.046
— Interessi, premi e altri frutti dei titoli a reddito fisso	1.658.572	1.296.063	362.509
— Proventi dei rimborsi dei titoli a reddito fisso	3.296	2.483	813
— Dividendi delle partecipazioni	52.146	52.464	(318)
— Interessi dei prestiti su polizze vita	19.777	14.107	5.670
— Interessi degli altri mutui e prestiti	247.938	256.986	(9.048)
— Interessi dei crediti verso compagnie di riassicurazione e di assicurazione	8.162	8.946	(784)
— Interessi dei depositi presso istituti ed aziende di credito	33.919	29.915	4.004
— Altri ricavi degli investimenti patrimoniali	28.017	7.953	20.064
— Interessi degli altri crediti	24.554	24.819	(265)

	1992	1991	Variazioni
ALTRI PROVENTI E RICUPERI	21.396	16.050	5.346

Gli altri proventi includono, tra l'altro, i canoni corrisposti dalle Agenzie Generali per l'utilizzo dei sistemi informatici di elaborazione.

XII LEGISLATURA - DISEGNI DI LEGGE E RELAZIONI - DOCUMENTI

	1992	1991	Variazioni
PRELIEVI DA FONDI DI ACCANTONAMENTO CON DESTINAZIONE SPECIFICA	33.544	40.786	(7.242)

Comprendono:

— dal Fondo svalutazione crediti	94	391	(297)
— dal Fondo imposte	33.450	5.825	27.625
— dal Fondo rivalutazione attività mobiliari e immobiliari	—	34.570	(34.570)

	1992	1991	Variazioni
PROVENTI STRAORDINARI	225.515	198.993	26.522

Comprendono:

— Plusvalenze derivanti dalla alienazione di beni immobili	21.592	41.360	(19.768)
— Profitti derivanti da negoziazioni di titoli a reddito fisso	57.874	55.310	2.564
— Profitti derivanti da negoziazioni di partecipazioni quotate	13.635	19.099	(5.464)
— Plusvalenze derivanti dalla alienazione di beni mobili e di altri beni	315	82	233
— Plusvalenze da valutazione dei titoli e quote di fondi delle gestioni finanziarie incluse negli incrementi di riserva matematica delle relative polizze	33.259 (*)	69.311	(36.052)
— Variazioni per differenze cambi	94.336	10.312	84.024
— Sopravvenienze attive	4.504	3.519	985

(*) N.B. vedi note a) e b) nella sezione relativa agli oneri straordinari (v. pag. 81).

RELAZIONE DEL COLLEGIO DEI SINDACI

Situazione industriale

Con il provvedimento legislativo dell'agosto del 1992 l'INA è stato trasformato in società per azioni e riceverà una ulteriore modificazione per la scissione dal suo oggetto di alcune attività che vengono classificate più propriamente fra le funzioni pubbliche. Per le scelte strategiche operate e per quelle programmate il bilancio 1992 sottoposto all'approvazione dell'Assemblea acquista una qualificante importanza: l'esame delle condizioni della Società e del mercato assicurativo nel suo complesso, si collega con l'opera di riorganizzazione e di ristrutturazione che la società deve affrontare per la sua nuova qualificazione giuridica.

L'intervenuta modifica della disciplina delle cessioni legali, con tutte le conseguenze che vi si riconnettono; la riorganizzazione a cui andrà incontro il mercato assicurativo per le modificazioni istituzionali ricevute dalla c.d. competenza pubblica; la nuova presenza nel mercato di qualificate ed agguerrite compagnie di assicurazioni straniere sono gli ulteriori fatti che la Società è chiamata ad affrontare. Come esposto nella relazione del Consiglio di Amministrazione, la Società ha iniziato un'opera assidua al fine di continuare e di rafforzare la sua funzione di preminenza sul mercato. Rientra in questo schema la convenzione con la Banca di Roma che segna un mutamento anche nei confronti di scelte recenti (si pensi all'INA Banca), convenzione che è ido-

nea per l'importanza dei soggetti partecipanti a far conseguire alla Società risultati di rilievo, in analogia con quanto il mercato registra negli accordi fra banche ed assicurazioni.

Conclusa la convenzione, occorre predisporre programmi e mezzi per rendere sollecita la sua esecuzione, sorvegliare ed accelerare il c.d. processo di penetrazione del prodotto assicurativo tramite gli sportelli bancari, tanto più che la Banca ha già aperto numerosi sportelli nelle Agenzie della Società. La conclusione dell'accordo è in diretta connessione, ai fini della sua importanza, con la sua sollecita attuazione e questa, insieme con la ridefinizione giuridica della Società e la modifica del suo oggetto, potrà costituire la prima importante prova per la presenza sul territorio delle strutture commerciali della Società in una fase di rapida evoluzione delle esigenze generali del mercato. A questo stesso tema si collega anche un altro problema, ugualmente importante sotto i profili strategico e funzionale, che concerne i rapporti tra la Società e la controllata Assitalia. A questo proposito occorre ricercare strumenti, predisporre ordinamenti, affinché il cosiddetto momento unitario fra l'offerta del prodotto vita e l'offerta del prodotto danni venga effettuato e definito alle origini, a livello istituzionale generale. Il risultato dell'attività dell'INA è analizzato nell'allegato n. 1 che espone per gli ultimi tre anni l'andamento dei

premi di produzione e delle liquidazioni a carico dell'Ente, le spese di produzione e quelle generali di amministrazione, nonché i rapporti percentuali fra le varie componenti.

Per quanto riguarda i premi si può notare che l'incremento del 1992 risulta inferiore di quasi 4 punti percentuali a quello realizzatosi nel 1991, in relazione soprattutto all'andamento dei premi unici che sono rimasti quasi allo stesso livello dell'anno precedente, laddove l'incremento fra il 1991 e il 1990 era risultato di oltre il 40%.

Nella raccolta complessiva dei premi occorre tener conto dell'influenza che le cessioni legali hanno avuto sulla loro determinazione. E per quel che riguarda il portafoglio diretto l'analisi deve essere compiuta operando un raffronto tra l'aumento percentuale conseguito dalla Società e quello realizzato dalle primarie compagnie del mercato. Il problema relativo alla diminuzione della raccolta dei premi unici è stato giustamente sottolineato nella relazione del Consiglio di Amministrazione. Ma l'esame deve contemporaneamente riguardare l'attività della Società nel suo complesso, al fine di consentire agli organi della Società medesima di predisporre adeguati strumenti per rafforzare, ma soprattutto aumentare, la consistente quota di mercato - il 18,3% - di cui l'INA S.p.A. è titolare nella raccolta complessiva dei premi.

Per quanto attiene alle liquidazioni, si può notare che globalmente la crescita nel 1992 si è mantenuta allo stesso livello di quella verificatasi nel 1991, pur con notevoli varianti all'interno delle componenti: in sensibile crescita i sinistri ed i riscatti, con aumenti più contenuti le polizze maturate.

Le spese di produzione e le provvigioni di incasso si sono naturalmente adeguate alla più contenuta espansione dei premi di produzione. A fronte della cre-

scita del 15,3% fra il 1991 e il 1990 si è registrato un incremento dell'11,2% fra il 1992 e il 1991.

Le spese generali di amministrazione hanno segnato un maggior incremento di un punto (dal 9,5% al 10,5%).

A seguito del diverso andamento delle spese di produzione e delle spese generali, l'incremento del totale delle spese fra il 1992 ed il 1991 si è fissato all'11,1%, contro il 14% fra il 1991 ed il 1990.

Da segnalare, infine, che mentre il rapporto percentuale fra spese generali e premi è rimasto costante fra il 1992 e il 1991 (4,6%), quello fra liquidazioni e premi è passato dal 24,8% del 1990, al 28,3% del 1991 e al 33,7% del 1992.

Le partecipazioni possedute dalla Società, il rendimento del suo patrimonio immobiliare e di quello mobiliare costituiscono gli altri argomenti che vengono illustrati nella relazione del Consiglio.

La politica della Società in materia di partecipazioni, con il fine precipuo di evitarne le minusvalenze, dovrà collegarsi con un'avveduta proposta in ordine alla loro strategia. Ma nel frattempo l'opera della Società deve essere diretta a conseguire da tutte le partecipazioni, anche da quelle che sono state ultimamente acquisite, un soddisfacente rendimento, in un rapporto continuo fra capitale investito, valore effettivo della partecipazione, rendita conseguita.

Con queste premesse il Collegio concorda pienamente con la relazione del Consiglio sulla necessità di adottare lo strumento del bilancio consolidato, nelle forme previste dalla circolare ISVAP del 24 febbraio 1992, che è destinato a rendere più immediata la valutazione di tutte le attività della Società e delle sue partecipazioni.

Per quanto riguarda la situazione contabile dell'Agenzia Generale di Roma, in gestione diretta, il Collegio Sindacale

non ha mancato di dare, nel corso del secondo semestre 1992, precise indicazioni e orientamenti in linea con quanto evidenziato dalla società di revisione. Sulla contabilizzazione dei dati della predetta Agenzia per il 1992 il Collegio rimanda a quanto esposto nella relazione del Consiglio di Amministrazione, fermo restando che a partire dall'eserci-

zio 1993 deve realizzarsi il consolidamento della contabilità agenziale con quella della Società.

La relazione del Consiglio di Amministrazione, cui il Collegio fa riferimento, contiene un'ampia informazione sull'andamento della gestione, sulla situazione patrimoniale e sul contenuto del conto economico.

Situazione patrimoniale ed economica

Il bilancio 1992 si riassume nei seguenti dati:

Stato patrimoniale

Attivo	L.	25.500.889.107.579	
Passivo	»	25.298.910.300.956	
		UTILE D'ESERCIZIO	L. 201.978.806.623

Conto economico

Rendite e profitti	L.	23.730.524.176.325	
Spese e perdite	»	23.528.545.369.702	
		UTILE D'ESERCIZIO	L. 201.978.806.623

XII LEGISLATURA - DISEGNI DI LEGGE E RELAZIONI - DOCUMENTI

I conti d'ordine e le partite di giro (valori di terzi a cauzione, fideiussioni, garanzie e avalli prestati da terzi) pareggiano all'attivo e al passivo in L. 69.717.635.563.

La determinazione dell'utile d'esercizio è evidenziata dai seguenti valori del conto economico riclassificato, messi a confronto con gli analoghi valori relativi al 1991:

Conto economico riclassificato

Profitti e Perdite	1992	1991
	<i>(in milioni di lire)</i>	
Premi ed accessori (*)	3.440.208	3.095.399
Incremento riserve matematiche (*)	(3.376.895)	(3.134.757)
Sinistri, polizze maturate, rendite e riscatti (*)	(1.157.828)	(876.939)
Costi di acquisizione, di produzione e di organizzazione	(597.248)	(536.746)
Reddito netto degli investimenti	2.188.907	1.840.929
Spese generali e di amministrazione	(158.639)	(143.461)
Imposte e tasse	(55.924)	(34.898)
Proventi ed oneri vari	(117.823)	(44.404)
Proventi straordinari	225.515	198.993
Oneri straordinari	(176.666)	(44.813)
Altre partite tecniche	15.577	14.985
Accantonamenti a Fondi specifici diversi al netto degli utilizzi	12.666	(7.346)
Risultato prima di componenti eccezionali di natura fiscale e del prelievo da Fondi patrimoniali	241.850	326.942
Prelievo dal Fondo rivalutazione attività mobiliari e immobiliari per plusvalenze realizzate su immobili	—	34.570
Oneri fiscali straordinari	(34.796)	(316.995)
Risultato prima delle imposte	207.054	44.517
Imposte dell'esercizio	(5.075)	(4.630)
Utile dell'esercizio	201.979	39.887

(*) Al netto della riassicurazione passiva

Il Collegio Sindacale pone in evidenza che il Consiglio di Amministrazione ha ritenuto di modificare il calcolo di valutazione dei titoli in portafoglio relativi al Fondo INA e al Fondo Valute Estere. Come ampiamente descritto nella relazione del Consiglio medesimo, il criterio seguito negli anni precedenti, in base al quale i titoli venivano valutati ai

corsi di chiusura della Borsa di Milano, per il 1992 è stato sostituito da quello in base al quale la valutazione è stata effettuata con gli stessi criteri utilizzati per la determinazione del valore delle parti dei relativi Fondi a gestione separata, al fine di pervenire alla correlazione con la passività nei confronti dei sottoscrittori.

Il Collegio Sindacale dà atto che:

- nella Relazione al bilancio il Consiglio di Amministrazione ha provveduto alla indicazione di quanto richiesto dall'art. 10 della legge 19 marzo 1983, n. 72;
- i criteri di valutazione esposti analiticamente nelle «note esplicative», portati preventivamente a conoscenza del Collegio Sindacale, sono conformi al disposto dell'art. 2425 del cod. civ.;
- i ratei e i risconti attivi e passivi, i cui criteri sono stati previamente concordati con il Collegio Sindacale, risultano determinati in base al principio della competenza;
- il Fondo trattamento di fine rapporto del personale, analiticamente determinato, risulta congruo e corrispondente alle prescrizioni di legge ed agli impegni contrattuali;
- il Fondo trattamento previdenza del personale risulta adeguato al totale dei capitali di copertura di tutte le pensioni in vigore al 31 dicembre 1992, nonché ai capitali di copertura del personale ancora in attività che aveva maturato il diritto alla pensione aziendale alla data del 31 dicembre 1992; quest'ultimo onere è stato calcolato in 37,5 miliardi;
- il Fondo riorganizzazione strutture operative, istituito nel 1991 per fronteggiare eventuali oneri relativi alla riorganizzazione di alcuni comparti, non ha presentato alcun utilizzo ed è stato pertanto confermato nell'importo di 5 miliardi;
- il Fondo imposte, congruo per gli oneri futuri, comprende, fra l'altro, l'accantonamento per l'imposta sul patrimonio netto per 9,4 miliardi, di competenza dell'esercizio 1993, ai sensi della legge 461 del 26 novembre 1992;
- le riserve matematiche sono state calcolate a norma di legge;
- le provvigioni di acquisto sono ammortizzate in un periodo non superiore a dieci anni, tenuto conto dei limiti di legge e della durata dei contratti.

Il Collegio Sindacale ha effettuato periodiche verifiche sulla consistenza dei valori, su altri aspetti amministrativo-contabili della Società, nonché sull'esistenza della libertà da vincoli e la piena

disponibilità dei titoli, secondo le istruzioni emanate dall'ISVAP. Nel corso delle suddette verifiche, nelle quali è stata sempre riscontrata l'esatta corrispondenza con i dati contabili e i

documenti giustificativi, il Collegio non ha mancato di fornire suggerimenti e indicazioni al fine di ottimizzare e snellire le procedure di controllo.

Il Collegio Sindacale, nell'assicurare di aver partecipato alle riunioni del Consiglio di Amministrazione, attesta che i dati dello stato patrimoniale e del conto economico concordano con quelli risultanti dalla chiusura della contabilità, tenuta nel rispetto delle

norme vigenti e che pertanto il bilancio chiuso al 31 dicembre 1992 evidenzia il reale stato patrimoniale ed economico della Società.

Il Collegio Sindacale, pertanto, propone l'approvazione del bilancio al 31 dicembre 1992, così come deliberato dal Consiglio di Amministrazione, nonché della destinazione dell'utile netto, ai sensi e per le finalità delle norme di legge e di Statuto.

Il Collegio dei Sindaci

Oreste Piemontese, *Presidente*

Antonio Marotti

Patrizia Munzi Bitetti

Roma, 15 giugno 1993

XII LEGISLATURA - DISEGNI DI LEGGE E RELAZIONI - DOCUMENTI

ALLEGATO N. 1

RISULTATI ATTIVITÀ INA

(in miliardi di lire)

	1990		1991		1992		%	
							91/90	92/91
1 - Premi di produzione								
- 1° anno	355,6		419,5		486,1		18,0	15,9
- Premi unici	305,8		430,5		432,5		40,8	0,5
- Anni successivi	2.042,8		2.255,8		2.531,6		10,4	12,2
		2.704,2		3.105,8		3.450,2	14,9	11,1
(-) Quote cedute in riass.		- 10,0		- 10,4		- 10,0		
Premi netti		2.694,2		3.095,4		3.440,2	14,9	11,1
2 - Liquidazioni a carico INA								
- Sinistri	96,9		90,8		114,9		- 6,3	26,5
- Polizze maturate	292,2		408,8		482,8		39,9	18,1
- Riscatti	259,7		344,1		521,3		32,5	51,5
- Rendite vitalizie	4,3		4,6		5,5		7,0	19,6
- Utili maggior. premi fedeltà	13,9		28,6		33,3		105,8	16,4
Totale liquidazioni		667,0		876,9		1.157,8	31,5	32,0
3 - Spese produzione e incasso								
- Spese di produzione	349,7		399,4		446,7		14,2	11,8
- Provvig. d'incasso	181,9		207,5		230,8		14,1	11,2
(-) Ammortamenti	- 65,6		- 69,7		- 80,0			
Spese nette		466,0		537,2		597,5	15,3	11,2
4 - Spese generali di amministrazione								
		131,1		143,5		158,6	9,5	10,5
Totale spese (3+4)		597,1		680,7		756,1	14,0	11,1
Totale Liquidazioni + Spese (2+3+4)		1.264,1		1.557,6		1.913,9	23,2	22,9
Rapp. perc. liquid. e premi		24,8		28,3		33,7		
Rapp. perc. spese gen. e premi		4,9		4,6		4,6		
Rapp. perc. liquid. + spese e premi		46,9		50,3		55,6		

BILANCIO CONSUNTIVO

Bilancio

- Gestione per le assicurazioni sulla vita e per le operazioni di capitalizzazione – Stato patrimoniale – Esercizio 1992
- Gestione per le assicurazioni sulla vita e per le operazioni di capitalizzazione – Conto dei profitti e delle perdite – Portafoglio italiano ed estero – Esercizio 1992
- Relazione di certificazione
- Relazione dell'Attuario

XII LEGISLATURA - DISEGNI DI LEGGE E RELAZIONI - DOCUMENTI

MODELLO 3

GESTIONE PER LE ASSICURAZIONI SULLA VITA

ATTIVO

Stato patrimoniale

(importi)

		1992	1991
Credito verso i soci per versamenti ancora dovuti	1	—	—
Beni immobili			
Immobili destinati all'esercizio dell'impresa	2	92.291.024.455	
Immobili ad uso di terzi	3	3.815.062.039.405	
Tenute agricole	4	—	
Terreni	5	6.077.070.347	
Altri immobili	6	—	
		3.913.450.134.207	3.945.855.046.245
Altri diritti reali	7	—	—
Titoli a reddito fisso in lire italiane (1)			
Emessi dallo Stato e da enti pubblici	8	13.550.890.573.223	
Obbligazioni convertibili (4)	9	4.690.863.000	
Altri titoli quotati (4)	10	23.996.819.987	
Altri titoli non quotati (4)	11	595.581.739.974	
		14.175.159.996.184	11.516.928.760.709
Titoli a reddito fisso in valuta estera (1)			
Emessi da Stati, da enti o da organismi internazionali	12	671.629.530.196	
Obbligazioni convertibili (4)	13	6.103.086.790	
Altri titoli quotati (4)	14	24.873.394.792	
Altri titoli non quotati (4)	15	6.972.182.781	
		709.578.194.559	401.847.933.189
Partecipazioni in società ed enti italiani (2)			
Partecipazioni in società quotate	16	296.699.705.938	
Partecipazioni in società non quotate	17	918.064.306.807	
Partecipazioni in enti diversi	18	1.328.471.092	
Azioni proprie	19	—	
		1.216.092.483.837	1.244.497.012.265
Partecipazioni in società ed enti esteri (3)			
Partecipazioni in società quotate	20	228.861.350.544	
Partecipazioni in società non quotate	21	1.014.199.000	
Partecipazioni in enti diversi	22	—	
		229.875.549.544	181.846.028.305
Quote di fondi comuni mobiliari	23	15.676.872.656	15.932.178.302
Mutui e prestiti			
Mutui e prestiti a enti pubblici o con garanzia reale (4)	24	590.944.512.949	
Altri mutui e prestiti (4)	25	1.240.177.498.908	
Prestiti su polizze di assicurazione sulla vita	26	295.451.779.756	
		2.126.573.791.613	2.141.606.900.728
Credito verso compagnie di riassicurazione e di assicurazione - Conti deposito (4)	27	14.930.331.463	19.603.066.476
Credito verso compagnie di riassicurazione e di assicurazione - Conti correnti (4)	28	133.796.153.799	101.291.804.181
		22.535.133.507.862	19.559.408.730.401

Le note (1), (2), (3) e (4) si riferiscono agli allegati contraddistinti dallo stesso numero

XII LEGISLATURA - DISEGNI DI LEGGE E RELAZIONI - DOCUMENTI

E PER LE OPERAZIONI DI CAPITALIZZAZIONE

MODELLO 3

Esercizio 1992

PASSIVO

in lire)

		1992	1991
Capitale e riserve patrimoniali			
Capitale sociale (*) n. 3.635.608.657 azioni ordinarie da L. n. 1.000 da L. n. 1.000	82	3.635.608.657.000	
Riserva legale	83	—	
Riserva sovrapprezzo emissione azioni	84	—	
Riserva statutaria	85	—	
Riporto utili esercizi precedenti	86	—	
Riserva disponibile	87	194.550.359	
	88	—	
	89	—	
	90	—	
	91	—	
	91a	—	
	91b	—	
	91c	—	
	91d	—	
		92 3.635.803.207.359	92 3.616.619.946.358
Fondi di ammortamento			
Immobili destinati all'esercizio dell'impresa	93	8.424.076.646	
Immobili ad uso di terzi	94	—	
Fabbricati delle tenute agricole	95	—	
Altri immobili	96	—	
Mobili, macchine d'ufficio, mezzi di trasporto interni	97	10.926.877.534	
Beni mobili iscritti in pubblici registri	98	341.198.237	
Impianti e attrezzature	99	—	
	100	—	
		101 19.692.152.417	101 16.412.318.843
Fondi di accantonamento con destinazione specifica			
Fondo oscillazione valori mobiliari	102	9.512.994.182	
Fondo oscillazione cambi	103	—	
Fondo svalutazione crediti	104	5.068.930.550	
Fondo imposte	105	141.156.021.743	
Fondo svalutazione attività	106	3.460.617.847	
Fondo indennità di anzianità	108	61.698.229.719	
Fondo accantonamento per oneri del trattamento di previdenza al personale	109	470.452.915.425	
Fondo di garanzia e sicurezza gestione rischi agricoli	110	21.605.969.964	
Fondo riorganizzazione strutture operative	111	5.000.000.000	
		112 717.955.679.430	112 864.899.999.958
Riserve tecniche			
Su rischi delle assicurazioni dirette	113	14.784.756.363.000	
Su rischi assunti in riassicurazione	114	14.950.196.000	
Su rischi assunti in cessione legale	121	5.438.754.807.000	
		115 20.238.461.366.000	115 16.864.732.895.000
Somme da pagare per sinistri, polizze maturate, riscatti e rendite			
Su rischi delle assicurazioni dirette	116	88.036.892.273	
Su rischi assunti in riassicurazione	117	113.779.334	
Su rischi assunti in cessione legale	124	17.798.545.000	
		118 105.949.216.607	118 78.020.391.977
Debiti con garanzia reale (4)			
		125 500.000.000	125 —
Mutui e prestiti (4)			
		126 1.083.868.444	126 1.110.678.000
	da riportare	24.719.445.490.257	21.441.796.230.131

(*) Fondo di garanzia per le società di mutua assicurazione o fondo di dotazione per le rappresentanze di società estere

Segue

XII LEGISLATURA - DISEGNI DI LEGGE E RELAZIONI - DOCUMENTI

Segue MODELLO 3

GESTIONE PER LE ASSICURAZIONI SULLA VITA

Stato patrimoniale

(importi)

ATTIVO

			1992	1991
		riporto	22.535.133.507.862	19.559.408.730.401
Riserve tecniche a carico dei riassicuratori e retrocessionari				
Su cessione di rischi delle assicurazioni dirette	34	24.389.722.000		
Su cessione di rischi assunti in riassicurazione	35	—		
Su cessione di rischi assunti in cessione legale	521	732.474.000	36 25.122.196.000	36 25.610.514.000
Somme da pagare per sinistri, polizze maturate, riscatti e rendite a carico dei riassicuratori e retrocessionari				
Su cessione di rischi delle assicurazioni dirette	37	21.200.000		
Su cessione di rischi assunti in riassicurazione	38	—	39 21.200.000	39 353.112.639
Contante in cassa			40 —	40 121.494.927
Depositi presso istituti e aziende di credito (4)			47 488.844.054.451	47 458.645.657.765
Crediti diversi				
Crediti verso agenti e altri intermediari	48	221.032.670.630		
Crediti verso assicurati per premi dell'esercizio	49	202.175.607.312		
Crediti verso assicurati per premi degli esercizi precedenti	50	34.312.682.478		
Altri crediti (4)	52	711.544.609.951	53 1.169.065.570.371	53 930.601.574.673
Mobili, impianti e costi pluriennali				
Mobili macchine d'ufficio, mezzi di trasporto interni	54	24.890.111.858		
Beni mobili iscritti in pubblici registri	55	466.357.935		
Impianti e attrezzature	56	—		
Spese d'impianto e di avviamento, da ammortizzare	57	—		
Provvigioni di acquisizione da ammortizzare	58	553.756.812.401		
Altre spese da ammortizzare	59	1.091.272.271	60 580.204.554.465	60 494.111.221.625
Altre attività				
Ratei e risconti attivi	61	675.184.515.436		
Conti transitori attivi da riassicurazione	62	—		
Scorte e beni diversi	63	—		
Attività diverse (4)	66	14.690.178.565		
Polizze di assicurazione indennità di anzianità	67	12.623.330.429	68 702.498.024.430	68 539.155.463.482
Totale attivo			69 25.500.889.107.579	69 22.008.007.769.510
Perdite degli esercizi precedenti			70 —	70 —
Perdita dell'esercizio			71 —	71 —
Totale			72 25.500.889.107.579	72 22.008.007.769.510
Conti d'ordine e partite di giro				
Cauzione degli amministratori e dei dipendenti	73	—		
Massa degli assicurati per attività vincolate a garanzia	74	—		
Valori di terzi a cauzione	75	4.236.435.000		
Debitori per fidejussioni, garanzie e avalli prestati nell'interesse di controllante, controllate e collegate	76	—		
Debitori per fidejussioni, garanzie e avalli prestati nell'interesse di terzi	77	—		
Fidejussioni, garanzie e avalli prestati da terzi	78	65.481.200.563		
	79	—		
	80	—	81 69.717.635.563	81 35.390.081.326

XII LEGISLATURA - DISEGNI DI LEGGE E RELAZIONI - DOCUMENTI

E PER LE OPERAZIONI DI CAPITALIZZAZIONE

Segue MODELLO 3

Esercizio 1992

PASSIVO

in lire)

			1992		1991
		importo	24.719.445.490.257		21.441.796.230.131
Debiti verso compagnie di riassicurazione e di assicurazione - Conti deposito (4)			127 22.981.434.739	127	22.939.761.990
Debiti verso compagnie di riassicurazione e di assicurazione - Conti correnti (4)			128 11.764.391.377	128	18.960.901.869
Debiti verso istituti e aziende di credito (4)			129 —	129	—
Debiti diversi					
Debiti verso agenti e altri intermediari	130	7.402.490.779			
Debiti verso fornitori (4)	131	20.560.926.600			
Debiti per imposte a carico assicurati	132	13.549.619.000			
Debiti per oneri tributari diversi	133	17.862.737.213			
Debiti verso azionisti per dividendi	134	—			
Depositi cauzionali e premi degli assicurati	135	25.511.062.489			
Debiti verso enti assistenziali e previdenziali per contributi	136	7.243.051.590			
Altri debiti (4)	138	138.586.353.831	139 230.716.241.502	139	234.632.583.537
Altre passività					
Ratei e risconti passivi	140	23.726.966.056			
Conti transitori passivi da riassicurazione	141	—			
Passività diverse (4)	143	290.275.777.025	144 314.002.743.081	144	349.791.177.785
Totale passivo			145 25.298.910.300.956	145	21.968.120.655.312
1 tile dell'esercizio			146 201.978.806.623	146	39.887.114.198
Totale			147 25.500.889.107.579	147	22.008.007.769.510
Conti d'ordine e partite di giro					
Amministratori e dipendenti conto cauzioni	148	—			
Attività vincolate a garanzia della massa degli assicurati	149	—			
Terzi per valori a cauzione	150	4.236.435.000			
Fidejussioni, garanzie e avalli prestati nell'interesse di controllante, controllate e collegate	151	—			
Fidejussioni, garanzie e avalli prestati nell'interesse di terzi	152	—			
Creditori per fidejussioni, garanzie e avalli	153	65.481.200.563			
	154	—			
	155	—	156 69.717.635.563	156	35.390.081.326

XII LEGISLATURA - DISEGNI DI LEGGE E RELAZIONI - DOCUMENTI

MODELLO 4

GESTIONE PER LE ASSICURAZIONI SULLA VITA

Conto dei profitti e delle perdite

Esercizio

(importi)

PERDITE E SPESE

(I valori riportati in corsivo fra

Riserve tecniche a carico dei riassicuratori e retrocessionari alla chiusura dell'esercizio precedente				
Su cessioni di rischi delle assicurazioni dirette				
riserva matematica, riserva premi e altre riserve tecniche	1	24 177 962 000		
variazioni per differenze cambi in aumento	2	—		
variazioni per differenze cambi in diminuzione	3	—	4	24 177 962 000
Su cessioni di rischi assunti in riassicurazione				
riserva matematica, riserva premi e altre riserve tecniche	5	—		
variazioni per differenze cambi in aumento	6	—		
variazioni per differenze cambi in diminuzione	7	—	8	—
Su cessioni di rischi assunti in cessione legale			9	25.610.514.000
			10	25 759 018 000
Somme da pagare a carico dei riassicuratori e retrocessionari alla chiusura dell'esercizio precedente				
Su cessioni di rischi delle assicurazioni dirette				
sinistri, polizze maturate, riscatti e rendite	10	—		
variazioni per differenze cambi in aumento	11	—		
variazioni per differenze cambi in diminuzione	12	—	13	—
Su cessioni di rischi assunti in riassicurazione				
sinistri, polizze maturate, riscatti e rendite	14	353 112 639		
variazioni per differenze cambi in aumento	15	—		
variazioni per differenze cambi in diminuzione	16	—	17	353 112 639
			18	353.112.639
			19	110 599 879
Premi ceduti				
Su rischi delle assicurazioni dirette			20	9 869 818 658
Su rischi assunti in riassicurazione			21	—
Su rischi assunti in cessione legale			22	98 429 375
			23	9 968 248 033
			24	10 357 547 455
Somme pagate nell'esercizio				
Su rischi delle assicurazioni dirette				
sinistri	40	83 232 092 970		
polizze maturate	41	355 462 170 893		
riscatti	42	411 361 867 024		
rendite vitalizie	43	2 484 018 322		
rendite di invalidità	44	—	45	852 540 149 209
Su rischi assunti in riassicurazione			46	2 365 344 729
Su rischi assunti in cessione legale			47	276 521 708 818
			48	1.131.427.202.756
			49	869 063 752 227
Oneri di acquisizione, di produzione e di organizzazione				
Su rischi delle assicurazioni dirette				
provvigioni di acquisizione	58	257 176 587 541		
provvigioni di incasso	59	87 143 130 797		
altri compensi ad intermediari	60	24 186 045 825		
spese dirette di acquisizione	61	253 709 941		
oneri comuni di acquisizione, di produzione e di organizzazione	62	31 085 414 442	63	399 844 888 546
Su rischi assunti in riassicurazione			64	272 762 180
Su rischi assunti in cessione legale			65	277 370 789 590
			66	677 488 440 316
			67	606 890 797 217
Riserve tecniche alla chiusura dell'esercizio				
Su rischi delle assicurazioni dirette				
riserva matematica	69	14 622 264 813 000		
riserva premi	70	13 827 100 000		
altre riserve tecniche	71	148 664 450 000	72	14 784 756 363 000
Su rischi assunti in riassicurazione			73	14 950 196 000
Su rischi assunti in cessione legale			74	5 438 754 807 000
			75	20 238 461 366 000
			76	16 864 732 895 000
			da riportare	22.083.308.883.744

E PER LE OPERAZIONI DI CAPITALIZZAZIONE

MODELLO 4

Portafoglio italiano ed estero

1992

in lire)

parentesi si riferiscono all'esercizio 1991)

PROFITTI E RENDITE

Riserve tecniche alla chiusura dell'esercizio precedente						
Su rischi delle assicurazioni dirette						
riserva matematica	171	12.336.138.595.000				
riserva premi	172	12.070.200.000				
altre riserve tecniche	173	148.802.480.000	174	12.497.011.275.000		
variazioni per differenze cambi in aumento			175	—		
variazioni per differenze cambi in diminuzione			176	—	177	12.497.011.275.000
Su rischi assunti in riassicurazione						
riserva matematica, riserva premi e altre riserve tecniche	178	19.706.320.000				
variazioni per differenze cambi in aumento	179	—				
variazioni per differenze cambi in diminuzione	180	—			181	19.706.320.000
Su rischi assunti in cessione legale						
					541	4.348.015.300.000
Somme da pagare alla chiusura dell'esercizio precedente						182 16.864.732.895.000
Su rischi delle assicurazioni dirette						(182 13.722.681.293.000)
sinistri	183	12.759.112.627				
polizze maturate	184	53.192.914.417				
riscatti	185	—				
rendite vitalizie	186	—				
rendite di invalidità	187	—	188	65.952.027.044		
variazioni per differenze cambi in aumento			189	—		
variazioni per differenze cambi in diminuzione			190	—	191	65.952.027.044
Su rischi assunti in riassicurazione						
sinistri, polizze maturate, riscatti e rendite	192	128.017.928				
variazioni per differenze cambi in aumento	193	—				
variazioni per differenze cambi in diminuzione	194	—			195	128.017.928
Su rischi assunti in cessione legale						
					542	11.940.347.000
Premi e accessori dell'esercizio						196 78.020.391.972
Su rischi delle assicurazioni dirette						(196 63.405.974.442)
premi annuali						
di prima annualità	217	257.643.611.932				
di annualità successive	218	1.773.619.084.408	219	2.031.262.696.340		
premi unici			220	220.317.623.529	221	2.251.580.319.869
Su rischi assunti in riassicurazione						
					222	5.352.025.849
Su rischi assunti in cessione legale						
					543	1.193.243.455.898
					223	3.450.175.801.616
					(223 3.105.757.481.471)	
					da riportare	20.392.929.088.588

Segue

XII LEGISLATURA - DISEGNI DI LEGGE E RELAZIONI - DOCUMENTI

Segue MODELLO 4

GESTIONE PER LE ASSICURAZIONI SULLA VITA
Conto dei profitti e delle perdite

Esercizio

(importi)

PERDITE E SPESE

(I valori riportati in corsivo fra

		importo	22.083.308.883.744
Somme da pagare alla chiusura dell'esercizio			
Su rischi delle assicurazioni dirette			
sinistri	75 14.910.249.173		
polizze maturate	76 73.126.643.100		
riscatti	77 —		
rendite vitalizie	78 —		
rendite di invalidità	79 —	80 88.036.892.273	
Su rischi assunti in riassicurazione		81 113.779.334	
Su rischi assunti in cessione legale		536 17.798.545.000	82 <i>105.949.216.607</i> <i>78.020.391.972)</i>
Movimenti di portafoglio			
Per riserva matematica, riserva premi e altre riserve tecniche			
su rischi delle assicurazioni dirette	95 —		
su cessioni di rischi delle assicurazioni dirette	96 —		
su rischi assunti in riassicurazione	97 6.287.666.754		
su cessione di rischi assunti in riassicurazione	98 —		
su rischi assunti in cessione legale	537 —	99 6.287.666.754	
Per somme da pagare per sinistri, polizze maturate, riscatti e rendite			
su rischi delle assicurazioni dirette	100 —		
su cessioni di rischi delle assicurazioni dirette	101 —		
su rischi assunti in riassicurazione	102 —		
su cessione di rischi assunti in riassicurazione	103 —	104 —	105 <i>6.287.666.754</i> <i>(105 —)</i>
Provvigioni di acquisizione non ammortizzate alla chiusura dell'esercizio precedente			
			106 <i>473.759.687.472</i> <i>(106 404.097.614.823)</i>
Imposte a carico degli assicurati			
			107 <i>54.895.856.300</i> <i>(107 55.128.316.300)</i>
Altre partite tecniche			
			110 — <i>(110 —)</i>
Oneri patrimoniali e finanziari			
Oneri inerenti agli investimenti immobiliari	111 141.898.588.747		
Oneri e scorte iniziali delle tenute agricole	112 —		
Oneri inerenti ai titoli a reddito fisso e alle partecipazioni	113 17.749.082.926		
Interessi su mutui e prestiti (5)	114 165.843.266		
Interessi su debiti verso compagnie di riassicurazione e di assicurazione (5)	115 17.599.592.551		
Interessi su debiti verso istituti e aziende di credito (5)	116 —		
Interessi sugli altri debiti (5)	117 9.331.260.770		
Altri oneri inerenti agli investimenti patrimoniali e finanziari (5)	118 26.402.695.634		119 <i>213.147.063.894</i> <i>(119 158.434.513.098)</i>
Altri oneri			
Oneri amministrativi e spese per conto terzi (5)	120 17.927.104.891		
Commissioni per prestazioni di garanzie da terzi (5)	121 —		
Oneri diversi (5)	122 116.844.047.534		123 <i>134.771.152.425</i> <i>(123 57.196.334.454)</i>
Spese generali e di amministrazione			
			124 <i>158.639.489.868</i> <i>(124 143.461.150.443)</i>
		da riportare	23.230.759.017.064

(5) Vedasi allegato contraddistinto con il corrispondente numero

E PER LE OPERAZIONI DI CAPITALIZZAZIONE

Segue MODELLO 4

Portafoglio italiano ed estero

1992

in lire)

parentesi si riferiscono all'esercizio 1991)

PROFITTI E RENDITE

			riporto	20.392.929.088.588
Somme e riserve tecniche a carico dei rassicuratori e retrocessionari				
Provvigioni				
a carico rassicuratori	224	243.642.629		
a carico retrocessionari	225	—		
a carico retrocessionari per cessione legale	544	—	226	243.642.629
Somme pagate su sinistri, polizze maturate, riscatti e rendite				
a carico rassicuratori	227	1.859.795.020		
a carico retrocessionari	228	—		
a carico retrocessionari per cessione legale	545	—	229	1.859.795.020
Riserva matematica, riserva premi e altre riserve tecniche alla chiusura dell'esercizio				
a carico rassicuratori	230	24.389.722.000		
a carico retrocessionari	231	—		
a carico retrocessionari per cessione legale	546	732.474.000	232	25.122.196.000
Somme da pagare su sinistri, polizze maturate, riscatti e rendite alla chiusura dell'esercizio				
a carico rassicuratori	233	21.200.000		
a carico retrocessionari	234	—	235	21.200.000
			236	27.246.833.649
			(236	32.943.102.996)
Movimenti di portafoglio				
Per riserva matematica, riserva premi e altre riserve tecniche				
su rischi delle assicurazioni dirette	237	—		
su cessione di rischi delle assicurazioni dirette	238	3.609.285.326		
su rischi assunti in riassicurazione	239	—		
su cessioni di rischi assunti in riassicurazione	240	—		
su rischi assunti in cessione legale	548	—	241	3.609.285.326
Per somme da pagare per sinistri, polizze maturate, riscatti e rendite				
su rischi delle assicurazioni dirette	242	—		
su cessione di rischi delle assicurazioni dirette	243	—		
su rischi assunti in riassicurazione	244	—		
su cessioni di rischi assunti in riassicurazione	245	—	246	—
			247	3.609.285.326
			(247	7.443.065.645)
Provvigioni di acquisizione non ammortizzate alla chiusura dell'esercizio			248	553.756.812.401
			(248	473.759.687.472)
Imposte a carico degli assicurati			249	54.895.856.300
			(249	55.128.316.300)
Altre partite tecniche			253	15.576.588.217
			(253	14.985.237.521)
			da riportare	21.048.014.464.481

Segue

XII LEGISLATURA - DISEGNI DI LEGGE E RELAZIONI - DOCUMENTI

Segue MODELLO 4

GESTIONE PER LE ASSICURAZIONI SULLA VITA

Conto dei profitti e delle perdite

Esercizio

(importi

PERDITE E SPESE

(I valori riportati in corsivo fra

		importo		23.230.759.017.064	
Imposte					
Imposte inerenti agli investimenti immobiliari dell'esercizio	125	39.782.696.455			
di esercizi precedenti	126	489.156.000	127	40.271.852.455	
Ritenute alla fonte a titolo d'imposta su titoli a reddito fisso	128	95.847.372			
su partecipazioni	129	940.081.106			
su depositi e altri crediti	130	—	131	1.035.928.478	
Altre imposte dell'esercizio	132	22.669.724.774			
di esercizi precedenti	133	22.467.254.995	134	45.136.979.769	135 86.444.760.702
					(135) <i>324.191.196.203</i>
Quote di ammortamento					
Immobili destinati all'esercizio dell'impresa	136	—			
Immobili ad uso di terzi	137	—			
Fabbricati delle tenute agricole	138	—			
Altri immobili	139	—			
Mobili (macchine d'ufficio, mezzi di trasporto interni)	140	3.210.011.299			
Beni mobili iscritti in pubblici registri	141	91.123.620			
Impianti e attrezzature	142	—			
Altre spese da ammortizzare	143	1.146.719.079			144 4.447.853.998
					(144) <i>3.256.984.198</i>
Quote assegnate ai fondi di accantonamento con destinazione specifica (ad esclusione dei fondi inerenti al personale)					
Al fondo oscillazione valori mobiliari	145	9.512.994.182			
Al fondo oscillazione cambi	146	—			
Al fondo svalutazione crediti	147	—			
Al fondo imposte	148	11.656.578.000			
Al fondo svalutazione attività	149	3.460.617.847			
Al fondo di garanzia e sicurezza per la gestione dei rischi agricoli	150	5.597.600.890			
Al fondo riorganizzazione strutture operative	150b	—			
Attribuzione a riserve patrimoniali					
al fondo di riserva disponibile	151	—			
al fondo rivalutazione attività mobiliari e immobiliari	152	—			153 30.227.790.919
					(153) <i>45.894.829.318</i>
Oneri straordinari					
Minusvalenze derivanti dall'alienazione di beni immobili	154	—			
Perdite derivanti da negoziazioni di titoli a reddito fisso	155	2.482.781.216			
Perdite derivanti da negoziazioni di partecipazioni quotate (5)	156	6.756.812.511			
Perdite derivanti da negoziazioni di partecipazioni non quotate (5)	157	—			
Minusvalenze derivanti dall'alienazione di beni mobili e di altri beni	158	—			
Minusvalenze derivanti da valutazioni di bilancio di beni immobili	159	31.208.065.634			
Minusvalenze derivanti da valutazioni di bilancio di titoli a reddito fisso	160	76.494.305.454			
Minusvalenze derivanti da valutazioni di bilancio di partecipazioni (5)	161	40.498.078.024			
Minusvalenze derivanti da valutazioni di bilancio di beni mobili e di altri beni	162	—			
Perdite su crediti (5)	163	93.968.378			
Variazioni per differenze cambi	164	13.057.609.691			
Spese inerenti la vendita di beni immobili	165	684.966.000			
Sopravvenienze passive	166	5.389.360.111			167 176.665.947.019
					(167) <i>44.813.569.452</i>
TOTALE				168	23.528.545.369.702
				(168)	<i>19.691.409.510.039</i>
Utile dell'esercizio				169	201.978.806.623
				(169)	<i>39.887.114.198</i>
TOTALE				170	23.730.524.176.325
				(170)	<i>19.731.296.624.237</i>

(5) Vedasi allegato contraddistinto con il corrispondente numero

E PER LE OPERAZIONI DI CAPITALIZZAZIONE

Segue MODELLO 4

Portafoglio italiano ed estero
1992

in lire)

parentesi si riferiscono all'esercizio 1991)

PROFITTI E RENDITE

		riporto	21.048.014.464.481
Proventi patrimoniali e finanziari			
Ricavi e recuperi della gestione immobiliare	254	325.673.599.740	
Ricavi e scorte finali delle tenute agricole	255	—	
Interessi, premi e altri frutti dei titoli a reddito fisso (5)	256	1.638.571.889.597	
Proventi dei rimborsi dei titoli a reddito fisso (5)	257	3.296.090.507	
Dividendi delle partecipazioni (5)	258	52.146.528.210	
Interessi dei prestiti su polizze vita	259	19.776.819.545	
Interessi degli altri mutui e prestiti (5)	260	247.937.948.108	
Interessi dei crediti verso compagnie di riassicurazione e di assicurazione (5)	261	8.161.558.955	
Interessi dei depositi presso istituti e aziende di credito (5)	262	33.919.315.829	
Altri ricavi degli investimenti patrimoniali (5)	263	28.016.707.580	
Interessi degli altri crediti (5)	264	24.554.180.917	265 2.402.054.638.988 (265 1.999.364.091.368)
Altri proventi e recuperi			
Ricuperi da terzi di spese e oneri amministrativi (5)	266	17.927.104.891	
Commissioni per prestazioni di garanzie nell'interesse di terzi (5)	267	—	
Altri proventi e recuperi (5)	268	3.469.065.069	269 21.396.169.960 (269 16.049.671.242)
Prelevi da fondi di accantonamento con destinazione specifica (ad esclusione dei fondi inerenti al personale)			
Dal fondo oscillazione valori mobiliari	270	—	
Dal fondo oscillazione cambi	271	—	
Dal fondo svalutazione crediti	272	93.968.378	
Dal fondo imposte	273	33.450.373.000	
Dal fondo svalutazione attività	274	—	
Dal fondo di garanzia e sicurezza per la gestione dei rischi agricoli	275	—	
Da riserve patrimoniali	276	—	
Dal fondo rivalutazione attività mobiliari e immobiliari	277	—	278 33.544.341.378 (278 40.786.145.922)
Proventi straordinari			
Plusvalenze derivanti dall'alienazione di beni immobili	279	21.591.766.898	
Profitti derivanti da negoziazioni di titoli a reddito fisso	280	57.874.331.836	
Profitti derivanti da negoziazioni di partecipazioni quotate (5)	281	13.634.775.687	
Profitti derivanti da negoziazioni di partecipazioni non quotate (5)	282	—	
Plusvalenze derivanti dall'alienazione di beni mobili e di altri beni	283	315.229.821	
Plusvalenze (da specificare) (5)			
Plusvalenze da valutazione titoli e quote di fondi delle gestioni finanziarie incluse negli incrementi di riserva matematica delle relative polizze	284	33.258.459.989	
Plusvalenze da valutazione di immobili	285	—	
	286	—	
	287	—	
Variazioni per differenze cambi			
Sopravvenienze attive	288	94.335.755.795	
	289	4.504.241.492	290 225.514.561.518 (290 198.992.556.888)
Incrementi degli immobili per lavori interni			
			291 — (291 —)
TOTALE			292 23.730.524.176.325 (292 19.731.296.624.237)
Perdita dell'esercizio			293 — (293 —)
TOTALE			294 23.730.524.176.325 (294 19.731.296.624.237)

RELAZIONE DI CERTIFICAZIONE AI SENSI
DELL'ART. 66 DELLA LEGGE 22 OTTOBRE 1986, N. 742

Agli Azionisti
dell'INA - Istituto Nazionale delle Assicurazioni S.p.A.

1. MOTIVO ED OGGETTO DELL'INCARICO

In esecuzione dell'incarico conferitoci, ai sensi dell'art. 66 della Legge 22 ottobre 1986, n. 742 abbiamo esaminato il bilancio (stato patrimoniale e conto dei profitti e delle perdite - modelli 3 e 4) dell'INA - Istituto Nazionale delle Assicurazioni S.p.A. (l'Istituto) per l'esercizio chiuso al 31 dicembre 1992, corredato della Relazione del Consiglio di Amministrazione e degli allegati di cui al quarto comma dell'art. 2424 del Codice Civile.

2. PRINCIPI DI REVISIONE, PRINCIPI CONTABILI E CONTROLLI ESEGUITI

(a) Principi di revisione

Il nostro esame è stato svolto secondo i principi ed i criteri di controllo enunciati nei Principi di Revisione approvati dai Consigli Nazionali dei Dottori Commercialisti e dei Ragionieri e raccomandati dalla CONSOB (dal n. 1 al n. 17) con delibera n. 1079 dell'8 aprile 1982, interpretati ed integrati, ove necessario, secondo le procedure della revisione del bilancio delle imprese assicurative, effettuando i controlli della contabilità e della valutazione del patrimonio sociale che abbiamo ritenuto necessari per la finalità dell'incarico conferitoci; abbiamo inoltre esaminato la relazione dell'attuario, regolarmente abilitato ai sensi della Legge del 9 febbraio 1942, n. 194, che correda la presente relazione ai sensi dell'art. 66 della Legge 22 ottobre 1986, n. 742. Tutto ciò ha comportato la nostra valutazione

XII LEGISLATURA - DISEGNI DI LEGGE E RELAZIONI - DOCUMENTI

professionale sia delle modalità e dei principi secondo cui i fatti di gestione sono stati rilevati nelle scritture contabili e rappresentati nel bilancio, sia della necessaria natura e approfondimento dei nostri accertamenti selettivi sulle scritture contabili e sugli altri documenti e notizie utili, al fine di rilasciare, con la dovuta diligenza e con sufficienti supporti documentali, il richiesto giudizio di certificazione nel suo complesso.

La scelta degli accertamenti selettivi effettuati è dipesa anche da una analisi del grado di affidabilità dei sistemi e procedure amministrativi e del controllo interno dell'Istituto e dal conseguente apprezzamento del grado di rischio che, nel suo complesso, il bilancio potesse risultare inficiato da errori, irregolarità o fatti censurabili.

(b) Principi contabili

I principi contabili cui abbiamo fatto riferimento per poter esprimere il nostro giudizio sul bilancio d'esercizio dell'Istituto sono, ove applicabili, quelli richiamati dalla delibera CONSOB n. 1079 dell'8 aprile 1982, quelli predisposti dai Consigli Nazionali dei Dottori Commercialisti e dei Ragionieri e, ove mancanti, quelli dell'International Accounting Standards Committee (I.A.S.C.), integrati da principi contabili di specifico riferimento ai bilanci delle imprese di assicurazione, ritenuti coerenti con i postulati e le finalità del bilancio di esercizio.

(c) Relazione del Consiglio d'Amministrazione; allegati ex art. 2424 del Codice Civile

Il nostro esame si è esteso altresì alla Relazione del Consiglio di Amministrazione nel suo complesso. Tuttavia, nell'ambito del più ampio contenuto della Relazione stessa, il nostro giudizio si riferisce solo ai dati ed alle informazioni contenuti nella parte intitolata "Note esplicative del bilancio dell'esercizio 1992" necessari per la chiarezza e precisione del bilancio.

L'esame degli allegati presentati a corredo del bilancio d'esercizio ai sensi dell'art. 2424 del Codice Civile è stato effettuato secondo quanto segue:

Deloitte & Touche

3

- allegati relativi alle informazioni di bilancio delle controllate Assitalia S.p.A., INA BANCA Marino S.p.A., INA SIM S.p.A. e Praevidentia S.p.A.: i bilanci al 31 dicembre 1992 di queste Società sono stati da noi esaminati e su ognuno di essi abbiamo rilasciato certificazione.
- altri allegati: l'esame degli altri allegati è stato effettuato nella misura necessaria per poter esprimere il giudizio sul bilancio dell'Istituto e, pertanto, tale giudizio non si estende agli allegati stessi, se considerati singolarmente.

(d) Relazione di certificazione sul bilancio dell'esercizio precedente

L'Istituto ha presentato a fini comparativi il bilancio dell'esercizio 1991 che, corredato delle note esplicative e di tutta la necessaria informativa supplementare, è stato da noi precedentemente esaminato e su cui abbiamo emesso relazione di certificazione in data 10 giugno 1992.

3. COMMENTI

(a) Richiamo di informativa: Trasformazione dell'Istituto in Società per Azioni e piano di privatizzazione

Come evidenziato nella Relazione del Consiglio di Amministrazione, con D.L. n. 333 dell'11 luglio 1992 l'Istituto è stato trasformato da Ente Pubblico in Società per Azioni. Il capitale sociale della nuova INA S.p.A. è stato determinato in via provvisoria in Lire 3.635.609 milioni, pari al patrimonio netto contabile iscritto nel bilancio al 31 dicembre 1991 dell'ex Ente Pubblico. La determinazione definitiva del patrimonio netto contabile della nuova INA S.p.A., regolata allo stato attuale dal D.L. n. 116/1993 che prevede anche la rivalutazione del patrimonio dell'Istituto in esenzione fiscale ai sensi della Legge n. 359/1992, è in fase di completamento; da essa risulterà anche la suddivisione finale dello stesso patrimonio netto contabile tra capitale sociale e riserve patrimoniali.

La trasformazione dell'Istituto si inserisce nel piano di "privatizzazione" dello stesso, che prevede il collocamento sul mercato delle azioni della nuova INA S.p.A., previa separazione delle funzioni

Deloitte & Touche

4

pubbliche entro la fine del 1993, secondo le linee espresse nella deliberazione del Consiglio dei Ministri del 30 dicembre 1992.

A tal fine l'Istituto sta predisponendo il progetto, da sottoporre all'Assemblea Straordinaria degli azionisti per l'approvazione, della sopracitata separazione tra le funzioni di interesse pubblico e l'attività prettamente assicurativa, attraverso l'istituto giuridico della "scissione".

(b) Valutazione dei titoli a reddito fisso quotati relativi alle gestioni finanziarie Fondo INA e Fondo Valute Estere

L'Istituto nel bilancio chiuso al 31 dicembre 1992, come descritto nella Relazione del Consiglio di Amministrazione, ha valutato i titoli a reddito fisso quotati, relativi alle gestioni finanziarie Fondo INA e Fondo Valute Estere, con gli stessi criteri utilizzati per la determinazione del valore delle parti dei relativi fondi a gestione separata. Gli stessi titoli nel 1991 erano iscritti in bilancio ai corsi di chiusura della Borsa di Milano al 31 dicembre.

Gli effetti economici e patrimoniali del cambiamento dei criteri di valutazione sono riportati nella Relazione del Consiglio di Amministrazione nella parte relativa al commento della voce "Titoli".

(c) Trattamento contabile dell'Agenzia Generale di Roma

Come descritto nella Relazione del Consiglio di Amministrazione la trasformazione dell'INA da Ente Pubblico a Società per Azioni ha comportato anche l'esigenza di dover definire il metodo di rappresentazione nel proprio bilancio dell'Agenzia Generale di Roma, in gestione diretta.

Nella circostanza il metodo di rappresentazione, identificato come il più idoneo, è quello del recepimento integrale dei conti dell'Agenzia in quelli dell'Istituto.

L'INA ha quindi avviato una serie di iniziative dirette a permettere l'integrazione della contabilità agenziale nella propria; tuttavia il carattere improvviso del provvedimento di trasformazione e l'oggettiva difficoltà di compren-

derne le sue implicazioni, in relazione all'assetto di rapporti tra l'Agenzia e l'INA, non hanno permesso di predisporre in tempo utile per l'approvazione del bilancio il consolidamento della contabilità agenziale con quella dell'Istituto. Pertanto, come per i trascorsi esercizi, l'INA ha contabilizzato tra gli oneri di acquisizione, di produzione e di organizzazione il saldo di competenza della gestione dell'Agenzia Generale di Roma che è risultato negativo per Lire 2.100 milioni.

Comunque l'INA, allo scopo di fornire le informazioni sostanziali dell'attività svolte dall'Agenzia Generale di Roma, ha allegato al proprio bilancio la situazione patrimoniale-finanziaria ed economica della stessa Agenzia per l'esercizio 1992.

Nel convincimento che una più corretta rappresentazione dei dati di bilancio dell'INA S.p.A. avrebbe richiesto il recepimento integrale dei conti dell'Agenzia in quelli dell'Istituto stesso, riteniamo comunque che, per effetto della grandezza degli importi esposti nel bilancio dell'INA, tale recepimento integrale dei conti non avrebbe aggiunto ulteriore significatività all'informativa già fornita. Pertanto, riteniamo di poter rilasciare certificazione sul bilancio dell'INA S.p.A. al 31 dicembre 1992.

(d) Partecipazioni di controllo valutate al costo di acquisto rettificato per perdite e bilancio consolidato

L'Istituto ha valutato le partecipazioni in società controllate al loro costo di acquisizione e/o di sottoscrizione, eventualmente rettificato per perdite permanenti di valore. I risultati di tale valutazione sono complessivamente inferiori a quelli ottenibili dalla valutazione effettuata secondo il cosiddetto "metodo del patrimonio netto", richiesta nella circostanza dai principi contabili di riferimento. Comunque gli effetti della valutazione delle partecipazioni in società controllate in base al "metodo del patrimonio netto" sono esposti nella Relazione del Consiglio di Amministrazione tra le note esplicative al bilancio di esercizio, nella parte relativa al commento della voce "Partecipazioni".

Inoltre tali effetti saranno riflessi nel bilancio consolidato al 31 dicembre 1992 che l'Istituto predisporrà secondo le modalità e i termini previsti dalla circolare ISVAP n. 171/1992, attuativa della Legge n. 20/1991.

Deloitte & Touche

6

4. CONCLUSIONI

Tutto ciò premesso quale parte integrante del nostro giudizio, ai sensi e per gli effetti dell'art. 66 della Legge 22 ottobre 1986, n. 742, rilasciamo certificazione che, nel suo insieme, il bilancio (stato patrimoniale e conto dei profitti e delle perdite - modelli 3 e 4) dell'INA - Istituto Nazionale delle Assicurazioni S.p.A. per l'esercizio chiuso al 31 dicembre 1992, corredato della Relazione del Consiglio di Amministrazione come precisato al paragrafo 2 (c), corrisponde alle risultanze delle scritture contabili e degli accertamenti fatti, è conforme alle norme per la redazione ed il contenuto del bilancio e che i fatti di gestione sono esattamente rilevati nelle scritture predette, secondo corretti principi contabili.

DELOITTE & TOUCHE S.n.c.



Sebastiano Baudo
Socio Amministratore

14 giugno 1993

Prof. RICCARDO OTTAVIANI

ATTUARIO
ORDINARIO NELL'UNIVERSITA' DI ROMA

00198 ROMA - VIA TEVERE, 46
TEL. 85 35 4090 FAX 85 35 33 73

RELAZIONE DELL'ATTUARIO
ex art.66.legge n.742 del 22.10.1986

Spett.
Deloitte & Touche S.n.c.
Via Flaminia, 495
00191 R O M A

OGGETTO: ISTITUTO NAZIONALE DELLE ASSICURAZIONI S.p.A.
-Bilancio al 31 dicembre 1992

In ottemperanza all'incarico conferitomi, ho sottoposto a procedimenti di revisione attuariale le voci di bilancio relative alle riserve tecniche del ramo vita, nell'intento di accertare la loro conformità ai seguenti principi, se ed in quanto applicabili ad ogni particolare voce :

- a) impiego di corrette basi tecniche demografico-finanziarie;
- b) impiego di ipotesi di costo e di rendimenti finanziari prudenziali;
- c) impiego di corrette metodologie attuariali.

Per i motivi dettagliatamente illustrati nel Resoconto Analitico accluso alla presente relazione, esprimo l'opinione che esista la suddetta conformità.

Roma, 9/6/1993

L'ATTUARIO

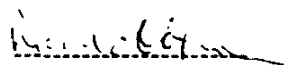

(Riccardo Ottaviani)

Allegati al Bilancio

XII LEGISLATURA - DISEGNI DI LEGGE E RELAZIONI - DOCUMENTI

ALLEGATO N. 1

PROPRIETÀ IMMOBILIARI

**Gestione per le assicurazioni sulla vita e per le operazioni di capitalizzazione
STATO PATRIMONIALE - ESERCIZIO 1992**

IMMOBILI DESTINATI ALL'ESERCIZIO DELL'IMPRESA	Valori al 31.12.92	di cui Rivalutazioni		
		monetarie	legge 413/91	altre
ANCONA Via Menicucci	119.370.929	23.602.199	77.608.232	—
BARI Via Principe Amedeo 25	217.308.232	19.912.508	174.085.127	—
BOLOGNA Via Pignatari 3	294.204.635	30.097.400	254.380.447	—
BOLZANO Via Ospedale 2	114.748.533	7.862.477	95.375.782	38.816
Via Rosmini 44	10.308.649	980.672	9.218.254	4.926
BRESCIA Piazza della Vittoria 12	91.537.962	10.731.821	73.162.343	53.909
CAGLIARI Viale Regina Margherita	49.963.278	4.123.113	40.318.059	34.770
CATANIA Corso Sicilia - Lotto N	108.879.905	23.778.854	66.579.355	—
COSENZA Corso Umberto - Via Trento 24	31.077.084	4.473.606	23.190.936	—
FIRENZE Piazza Stazione 2-4	321.260.288	23.599.149	289.708.433	112.377
GENOVA Piazza Dante 6	2.988.781.326	400.319.749	2.397.092.213	1.645.043
MESTRE Piazzale Leonardo da Vinci 8	282.949.002	49.994.309	194.574.933	—
MILANO Via Agnello - Via S. Paolo	1.968.106.671	415.967.860	1.238.540.161	—
MODENA Piazza Matteotti 15 - Via Canaceto	61.044.808	9.855.219	39.128.009	8.497
NAPOLI Piazza Cantà 32	123.209.364	34.365.174	82.782.160	156.640
NOVARA Corso Cavour 2-4	90.306.533	12.432.430	74.949.643	61.022
PALERMO Piazza Ungheria	164.032.958	34.792.729	84.410.208	—
PERUGIA Via Baglioni - Via Balbo	101.688.102	23.643.018	57.203.615	—
PESCARA Corso V. Emanuele 310-320-322	70.207.987	16.642.389	40.967.407	—
PISA Via Gramsci 3	93.070.620	5.490.693	83.075.147	—

XII LEGISLATURA - DISEGNI DI LEGGE E RELAZIONI - DOCUMENTI

Segue ALLEGATO N. 1

IMMOBILI DESTINATI ALL'ESERCIZIO DELL'IMPRESA	Valori ai 31.12.92	di cui Rivalutazioni		
		monetarie	legge 413/91	altre
ROMA				
Via Sardegna - Via Campania	92.975.394	21.435.267	51.286.813	—
Via dei Tritone 53	294.278.746	24.118.245	250.063.558	202.920
Via Bissolati 23 - Via Umbria 2				
Via Sallustiana 31 - Via S. Nicola da Tolentino	12.086.616.889	2.225.065.753	3.356.031.578	9.932.268
Via Sallustiana 51 - Via Friuli (Salone Conferenze)	18.154.386.254	3.467.460.846	8.602.083.651	623.777
Via del Tritone 181 - Via dei Maroniti	5.545.308.262	563.552.385	4.716.297.204	2.366.055
Via Val d'Ossola 86 - Via Valsassina 49 - Via delle Viole	1.269.038.887	117.686.060	1.055.807.179	—
Via Piemonte 38 - Ang. Via Sallustiana	46.916.246.847	—	5.534.785.683	—
SALERNO				
Corso Vittorio Emanuele	126.862.554	13.659.819	103.108.990	—
TORINO				
Via Roma 101 - Via M. Vittoria I	87.231.114	12.308.280	69.952.209	59.478
Via dei Mille - Via Doria	14.001.809	3.237.307	8.374.736	—
TRIESTE				
Piazza Dalmazia 3 - Via Carducci	134.902.607	9.898.237	115.365.817	45.554
VERONA				
Corso Porta Nuova 11	267.118.226	24.432.177	236.253.804	118.703
TOTALI	92.291.024.455	7.635.519.745	29.495.761.686	15.464.755
IMMOBILI AD USO DI TERZI				
ALBA				
Piazza Cristo Re	817.179.847	179.223.119	359.069.700	—
ALESSANDRIA				
Via Damiano Chiesa 1 - Via Cairoli	3.511.347.000	199.348.962	—	3.129.114.030
Via Foà di Bruno	2.313.999.474	295.794.341	64.346.274	1.701.409.793
Corso Roma - Ang. Via Modena	1.941.367.533	524.336.545	794.580.492	640.360
ALTAMURA				
Viale Regina Margherita 80	2.892.694.541	385.664.340	481.207.058	1.713.556.377
Viale Mura Megalitiche 1	2.271.000.000	356.794.542	98.849.194	2.570.739.339
Viale Mura Megalitiche 3-5	8.974.000.000	841.308.432	1.304.970.455	7.900.573.936
Piazza Unità d'Italia	1.274.825.362	341.270.788	239.103.592	—
ANCONA				
Via della Loggia 4-6	2.416.252.618	991.598.574	—	—
Via Menicucci	1.118.018.775	217.236.568	714.312.498	—
Piazza Roma 17	965.066.228	182.020.304	236.034.670	—
AOSTA				
Piazza Stazione - Avenue Du Conseil Du Commis 32	2.214.096.797	197.078.414	1.847.430.937	—
AREZZO				
Via G Monaco	785.933.212	119.855.866	431.383.492	297.901
Via Cisalpino 31-35	1.698.129.451	281.127.528	1.169.105.421	—
ASCOLI PICENO				
Via A. Ceci 7	3.068.761.368	261.324.410	2.522.222.611	1.300.429

XII LEGISLATURA - DISEGNI DI LEGGE E RELAZIONI - DOCUMENTI

Segue ALLEGATO N. 1

IMMOBILI AD USO DI TERZI	Valori al 31.12.92	di cui Rivalutazioni		
		monetarie	legge 413/91	altre
ASCOLI PICENO Corso Vittorio Emanuele 37	2.216.186.692	159.531.113	1.903.866.851	1.344.990
ASTI Via Aliberti 2 - Piazza Statuto	2.860.728.834	476.480.719	2.199.308.253	2.364.416
Via Cavour - Via E. Filiberto	5.606.168.295	1.125.853.873	—	3.609.446.629
AVELLINO Via Due Principati 11 - Piazza della Libertà - Via Manzoni - Via Cascino	4.217.703.059	319.953.074	2.718.956.140	2.470.526
AVEZZANO Corso della Libertà	554.734.850	—	—	—
BARI Via Abate Gimma 93	5.538.642.600	854.581.826	3.929.309.323	—
Via Brigata Regina	20.355.162.261	2.987.235.958	4.263.198.428	9.781.000.000
Via Conte Cavour - Via G. Toma	5.808.558.578	1.002.332.247	3.912.073.388	—
Via Dalmazia	15.922.632.183	1.482.402.147	13.155.471.318	—
Lungomare N. Sauro	5.708.054.000	361.871.949	4.940.115.593	1.773.312
Via Principe Amedeo 25	6.842.365.935	618.308.915	5.405.566.389	—
Via Quintino Sella 32	9.621.658.876	1.440.418.387	6.854.675.969	—
IV Traversa - Viale Re David	3.558.265.950	501.555.766	2.611.801.538	—
Via Einaudi - Via della Costituente	6.248.782.433	1.588.300.331	2.249.531.759	—
BARLETTA Piazza Roma 16	2.448.193.847	192.748.050	2.083.526.247	—
BASSANO DEL GRAPPA Piazza Cadorna - Via T. Vecchio - Salita G.B. Bracchi	2.629.648.623	558.456.826	1.604.042.561	—
BELLUNO Via Matteotti 3	1.551.028.244	213.822.726	1.023.137.210	—
BENEVENTO Via Calore - Corso V. Emanuele	3.829.503.922	644.136.373	2.159.610.488	—
Via delle Rose - Via Pace Vecchia	15.995.554.413	1.433.492.130	—	12.013.100.209
Via Carlo Torre 3	302.669.820	25.453.031	45.192.220	209.172.743
BERGAMO Via Camozzi 3	1.059.691.580	126.285.210	448.449.556	265.995
Via Ortigara 7	493.714.348	149.477.169	144.814.430	98.517
Via Taramelli - Via G. Pascoli 3	13.446.965.528	4.002.675.378	5.909.957.362	—
Via G. D'Alzano	10.310.265.472	3.791.829.620	719.581.062	—
BIELLA Via Losanna - Via Gramsci	9.474.252.373	415.921.060	211.229.468	8.272.489.964
Via P. Micca	3.282.795.643	627.412.981	1.597.389.856	—
Viale Italia	6.532.706.306	847.780.105	269.639.768	4.122.273.147
BOLOGNA Via del Lavoro - Via A. Sacco	21.386.955.912	1.774.207.418	1.930.951.894	16.037.111.220
Viale A. Masini	28.191.518.560	4.216.571.486	5.965.044.670	14.431.000.000
Via Pignatari I (Piazza Notai)	1.801.142.448	684.226.182	—	—
Via Pignatari 3	4.273.913.554	421.815.515	3.565.145.780	—

XII LEGISLATURA - DISEGNI DI LEGGE E RELAZIONI - DOCUMENTI

Segue ALLEGATO N. 1

IMMOBILI AD USO DI TERZI	Valori al 31.12.92	di cui Rivalutazioni		
		monetarie	legge 413/91	altre
BOLOGNA				
Via C. Battisti 1 - Via U. Bassi	1.137.649.085	817.912.785	—	4.237.009
Piazza Calderini 4	1.977.487.226	405.407.678	1.331.438.381	—
Via dei Poeti 5	3.612.526.614	323.416.155	2.973.594.151	—
Piazza Calderini 6	3.292.304.453	245.640.000	2.819.497.396	—
Via A. Gramsci 3	5.694.591.724	406.990.311	5.047.377.418	2.364.416
Via S. Isaja 27	4.010.588.483	428.592.566	3.084.156.850	—
Via Parigi 4 - Via dei Cessi 3	2.906.538.540	630.670.924	1.655.652.697	—
Via Riva di Reno	4.654.073.188	768.287.213	3.159.245.242	—
Via C. Ranzani	6.510.834.017	1.252.406.151	4.202.012.187	—
Via Zamboni 1	3.792.990.142	776.106.968	2.294.955.231	—
Via Zamboni 16-18 - Via Valdonica 1	4.943.972.251	707.810.051	—	3.647.000.000
BOLZANO				
Piazza della Vittoria 47	5.885.874.915	500.489.321	5.214.470.076	2.463.361
Piazza Vittoria 48 - Piazza IV Novembre	7.582.157.863	619.151.911	6.680.561.199	3.152.555
Via Ospedale 2	2.863.751.715	191.692.794	2.325.329.334	946.357
Via Rosmini 44	5.292.698.304	489.355.553	4.599.908.778	2.458.005
BORGO SAN LORENZO				
Via IV Novembre - Via Trento	601.782.433	—	—	—
BRESCIA				
Via Gualla - Via Galilei - Via S. Crocefissa di Rosa	4.703.764.614	1.295.171.884	2.345.187.463	—
Via Montello 39	12.072.570.755	1.779.414.191	8.767.112.021	—
Via Valle - Via Montello - Via Veneto	26.312.227.901	2.793.106.661	8.187.951.898	12.908.000.000
Piazza della Vittoria 12	5.437.601.557	616.860.096	4.205.337.259	3.098.646
Viale Malta 8-12-14 - Ang. San Giovanni Bosco	6.817.913.864	1.199.531.522	3.679.134.003	—
Corso Mameli	3.578.739.364	916.358.633	1.263.329.821	—
Via Malta 16	8.387.854.157	2.789.930.612	1.544.799.714	—
BRESSANONE				
Via Roma 18-20	772.301.372	61.303.740	639.908.383	—
BRINDISI				
Viale Regina Margherita 48	1.583.460.456	247.484.958	167.499.956	955.010.582
Via Garibaldi	8.748.510.107	1.002.514.235	1.187.808.439	5.663.462.571
Via Santi	4.002.049.693	407.941.208	3.201.929.830	—
Via Quartiere Bozzano - Via Germania	17.649.396.076	2.952.748.942	759.147.832	10.464.528.411
Quartiere Bozzano - Lotto N	5.797.000.000	935.716.089	—	3.849.002.433
BUSTO ARSIZIO				
Viale Duca D'Aosta	6.799.395.312	2.025.915.169	2.895.069.707	—
CAGLIARI				
Via Gianturco 1	1.992.183.820	167.007.042	1.640.994.544	—
Via Mameli 183	876.454.818	92.070.405	697.320.928	790.050
Viale Regina Margherita	2.381.450.939	193.155.025	1.888.775.653	1.628.842
Via Roma 7-9	594.015.831	164.978.373	216.991.228	264.233
CALTAGIRONE				
Via Roma 8 - Via Gabelle 7	1.009.813.084	361.852.577	213.623.444	—

XII LEGISLATURA - DISEGNI DI LEGGE E RELAZIONI - DOCUMENTI

Segue ALLEGATO N. 1

IMMOBILI AD USO DI TERZI	Valori al 31.12.92	di cui Rivalutazioni		
		monetarie	legge 413/91	altre
CALTANISSETTA Corso Vittorio Emanuele 109	2.344.311.991	481.906.875	1.250.572.394	—
CAMPOBASSO Corso Bucci 46	3.788.181.312	527.534.384	2.517.652.410	—
Via S. Giovanni dei Gelsi	9.393.000.000	—	168.850.000	1.765.936.330
CARRARA Piazza Garibaldi 1	2.280.320.000	—	—	1.017.330.922
CARBONIA Piazza Matteotti 2-7 - Via Mannu	3.485.176.250	152.454.839	—	3.239.295.147
CARPI Piazza Garibaldi	1.135.913.618	428.267.654	89.490.629	—
CASERTA Via Roma 72	4.102.513.194	281.823.132	699.562.945	2.641.299.626
CASSINO Viale Bonomi - Via Arigni	8.104.985.300	1.039.306.611	—	5.467.822.419
Via Po	2.485.192.200	381.324.917	—	1.512.840.661
CATANIA Corso Sicilia 24	9.171.651.460	1.264.571.737	6.636.801.885	—
Corso Sicilia - Lotto N	11.839.728.721	2.560.879.177	7.170.307.045	—
Largo Paisiello 9	1.705.484.553	148.596.929	1.423.557.642	—
Largo Paisiello 5	5.108.561.472	390.037.124	4.317.719.910	3.235.675
Via Etna 353	5.820.060.678	933.203.430	4.127.879.668	—
Via Etna - Via Empedocle	8.685.491.181	1.875.554.549	5.374.702.817	—
CATANZARO Piazza Basilica 33	942.400.856	188.938.565	584.167.252	955.618
CESANO MADERNO Corso Libert� 38	1.256.182.850	408.052.021	238.906.612	—
CHIANCIANO TERME Via Roma	939.101.916	269.149.732	287.259.412	—
CHIAVARI Corso Garibaldi - Corso Assarotti	3.284.695.885	691.114.138	1.980.726.944	—
CHIETI Via B. Spaventa 16	2.601.521.561	282.744.634	1.819.877.137	2.357.378
CIRI� Via P. Braccini	1.501.051.343	486.598.903	212.263.163	—
CIVITAVECCHIA Via G. Marconi	3.115.009.868	196.240.113	680.278.348	1.961.194.566
Via G. Carducci - Via Granari	2.784.794.127	—	294.172.382	—
COMO Via F. Rosselli 17 - Piazza XX Settembre	5.674.937.300	256.237.185	2.260.400.000	2.838.080.819
Via Conciliazione - Loc. Folcino - Via Campari 25	4.152.464.300	—	—	1.690.296.350
CONEGLIANO Piazza Verdi - Via IV Novembre	864.255.718	279.510.052	359.840.938	—
COSENZA Via Montesanto 22	4.377.719.659	576.305.512	254.212.409	3.074.303.118

XII LEGISLATURA - DISEGNI DI LEGGE E RELAZIONI - DOCUMENTI

Segue ALLEGATO N. 1

IMMOBILI AD USO DI TERZI	Valori al 31.12.92	di cui Rivalutazioni		
		monetarie	legge 413/91	altre
COSENZA Corso Umberto - Via Trento 24	7.217.159.606	438.457.714	2.272.941.359	4.108.000.000
CREMA Via Matteotti	1.578.860.356	479.638.079	715.789.860	—
CREMONA Via Campi 3-11	2.335.042.365	968.677.483	1.225.478.373	4.827.350
Piazza Roma 6	7.245.272.311	365.078.020	6.439.645.085	—
CUNEO Corso Nizza 5	3.246.105.608	121.834.910	232.920.008	2.854.153.291
Corso Dante 12-14	3.300.383.753	591.604.697	2.014.761.916	—
DARFO BOARIO TERME Piazza Lorenzini	494.647.659	148.040.046	76.853.803	—
ENNA Piazza Umberto I	570.915.776	89.243.765	399.551.013	—
EMPOLI Via G. Verdi	1.596.045.882	460.446.526	513.803.464	—
FABRIANO Via Miliani	2.126.500.000	—	—	—
FAENZA Corso Mazzini 97	2.763.315.621	196.396.521	719.015.621	1.652.311.978
FERRARA Largo Castello 28 - Via Frizzi 6	1.921.603.624	359.508.121	1.402.987.279	1.231.464
Corso Cavour 5	4.074.666.361	777.015.423	2.659.746.435	—
Corso Cavour 50				
FIDENZA Via Berenini - Via dei Mille (già palazzo Ballabio)	997.451.580	—	—	—
FIRENZE Via Amendola - Lungarno Tempio	5.746.370.938	832.551.461	4.199.776.367	—
Piazza Stazione 2-4	16.668.415.710	1.168.277.098	14.342.030.602	5.563.191
Piazza Strozzi 1	867.192.555	390.662.025	—	1.858.160
Piazza Strozzi 4 - Palazzo Strozzi	4.277.127.204	725.449.193	2.872.140.009	—
Via Calzaioni, 8 - Via del Corso 20 - Piazza S. Elisabetta - Via del Corso 18 - Via dell'Occhio	15.603.428.982	602.579.926	—	882.434
Via Cavour 2 - Via Ricasoli	1.467.698.425	914.963.824	—	2.364.416
Via Masaccio	3.764.119.666	816.665.181	2.163.995.045	—
Via dello Sprone 1	4.423.695.278	433.371.708	3.589.622.069	—
Via Dogali	7.164.429.856	938.505.291	5.201.211.509	—
FIORENZUOLA D'ARDA Vicolo delle Corti - Via Brunani	344.656.317	130.576.341	—	—
FOGGIA Piazza XX Settembre 17	542.911.148	282.999.967	—	—
FOLIGNO Largo Carducci 3	313.492.686	32.049.120	200.769.850	—
Via Umberto I - Ang. Via Garibaldi	3.551.664.109	—	—	—
FORLÌ Via Salinatori 1	2.418.400.000	153.327.338	722.946.338	2.195.042.967

XII LEGISLATURA - DISEGNI DI LEGGE E RELAZIONI - DOCUMENTI

Segue ALLEGATO N. 1

IMMOBILI AD USO DI TERZI	Valori al 31.12.92	di cui Rivalutazioni		
		monetarie	legge 413/91	altre
FORLÌ				
Piazzale Porta Ravaldino	3.365.400.000	212.294.319	6.410.000	3.987.579.578
Via Bruni 1-3-5	1.791.925.229	437.812.273	917.556.638	394.069
Via dell'Appennino - Via G. dalle Bande Nere	1.705.800.000	24.473.682	—	1.603.200.203
Piazzale Porta Ravaldino	3.752.200.000	584.604.958	249.020.000	2.060.131.991
FORTE DEI MARMI				
Via Spinetti	3.452.209.548	417.736.198	1.290.619.808	1.413.962.348
FRASCATI				
Largo Panizza 2	309.405.679	6.565.447	298.754.511	39.405
Via Candido Galli 14	1.768.180.038	42.671.395	1.616.058.289	246.293
Via L. Bonaparte 1	498.315.644	80.231.305	336.683.194	631.012
Via Candido Galli 4	1.950.093.411	253.250.290	1.463.201.745	—
Via Candido Galli 12	2.248.946.981	132.311.620	1.901.860.535	—
Piazza Roma 13	1.360.397.378	537.498.186	—	—
FROSINONE				
Via M. Minghetti 4	1.647.899.526	159.986.858	1.140.209.522	1.309.060
Viale Mazzini	8.146.904.778	1.097.140.680	850.367.809	5.244.872.643
GALATINA				
Via Pepio - Via Lorenzini	4.083.800.000	—	—	1.381.577.616
GENOVA				
Piazza Dante 6	7.931.640.204	1.038.127.067	6.216.246.675	4.265.998
Largo Zecca 8-10	7.704.013.791	646.671.809	6.513.597.539	3.449.347
Via Dante	626.780.516	31.193.465	—	563.141.865
Via IV Novembre 4/A - Via Pammatone	17.459.154.093	2.988.496.270	11.856.952.365	—
Via XII Ottobre 12	8.000.608.098	1.552.128.345	5.109.869.389	—
Corso Saffi	3.894.588.815	392.687.322	1.767.393.350	1.383.000.000
GORIZIA				
Corso Verdi 23	602.088.561	309.670.752	—	334.959
Via Roma 26	6.183.288.175	328.789.001	575.159.155	5.001.897.130
GROSSETO				
Corso Carducci 43	790.640.799	120.886.620	558.771.480	—
IGLESIAS				
Via A. Gramsci 8	2.809.092.878	335.646.356	355.733.928	1.791.952.582
IMOLA				
Via Appia 39 - Via Cavour	1.430.848.756	46.364.054	513.026.091	314.425
IMPERIA				
Via della Repubblica	2.639.755.544	312.704.429	2.072.010.402	—
ISERNIA				
Via Kennedy 88-100	2.450.979.952	974.770.691	—	—
L'AQUILA				
Portici S. Bernardino 2	2.213.191.748	332.136.607	1.559.243.422	1.625.625
Via di Colle Pretara	7.294.810.200	1.430.326.013	—	3.718.834.953
LA SPEZIA				
Corso Cavour 79	2.651.579.624	413.181.398	1.876.948.368	—
Via Bragagna	3.828.160.000	964.589.824	1.381.117.161	1.329.589.456
LATINA				
Piazza Dante - Piazza della Libertà 9	8.743.933.198	518.982.984	7.245.410.931	2.581.149

XII LEGISLATURA - DISEGNI DI LEGGE E RELAZIONI - DOCUMENTI

Segue ALLEGATO N. I

IMMOBILI AD USO DI TERZI	Valori al 31.12.92	di cui Rivalutazioni		
		monetarie	legge 413/91	altre
LATINA				
Via Gramsci 1-4	3.082.367.145	116.888.297	2.709.948.981	620.659
Piazza Bruno Buozzi 1-12	6.539.236.703	411.357.457	5.645.285.209	2.108.271
Piazza Roma	5.591.628.293	364.342.554	4.795.085.529	1.763.460
Via Don Morosini	1.865.837.037	98.796.781	1.642.873.382	502.438
Via Don Luigi Sturzo A-B-C-D-E-F	13.165.930.376	1.242.443.178	2.299.407.333	7.371.197.305
LECCE				
Via Braccio Martello	4.143.050.308	684.919.062	587.200.308	2.299.975.752
Via Duca degli Abruzzi	4.391.352.845	679.345.634	126.750.000	3.059.414.730
Viale Gallipoli 1-3	3.105.102.323	205.201.653	464.075.000	2.204.856.718
Via G. Matteotti 23	1.953.691.566	180.634.155	452.091.566	1.165.020.893
Piazza Augusto Imperatore 16	4.146.212.382	593.789.676	3.454.736.546	2.857.003
Via XXV Luglio	3.289.342.069	520.291.447	563.271.569	1.753.604.867
LECCO				
Piazza Cappuccini 9	4.625.575.056	374.491.179	3.789.719.639	—
Piazza Alessandro Manzoni 7	2.044.638.891	532.384.068	314.360.626	—
LEGNANO				
Via Grolitti 16-20 - P. Mercato	1.662.612.107	439.208.167	799.311.252	—
Corso Magenta 4-10-16	8.197.566.335	717.970.691	737.832.666	6.108.748.062
LIVORNO				
Via Francesco Crispi 50	3.439.671.606	635.339.567	—	2.177.000.000
Via Liverani	6.524.849.110	1.304.813.507	4.113.206.306	—
Viale Petrarca 184	5.970.653.755	1.210.965.433	3.467.588.214	—
Palazzo S. Sebastiano - Via S. Francesco 17	2.237.160.992	203.286.561	1.862.981.146	—
Pal. S. Giulia - Via di Franco 9	3.468.070.739	274.878.193	3.084.353.938	1.625.536
Pal. S. Francesco - Via del Tempio 8	4.024.633.372	397.924.213	3.422.769.702	2.167.380
Pal. Gallena - Corso Cairoli	3.117.832.089	449.118.414	2.510.478.507	—
Pal. Teti - Via di Franco 24	197.584.007	76.378.698	40.072.002	603.491
Pal. S. Omobono - Via Serristori	1.300.160.301	101.876.258	1.109.799.357	—
LODI				
Via della Vittoria 1	1.733.080.606	49.372.362	128.868.416	1.537.246.293
Via IV Novembre - Via F. Rosselli	1.609.718.887	523.582.452	448.032.365	—
LUCCA				
Via Beccaria 29	1.916.237.152	134.207.253	1.617.340.373	995.513
LUGO				
Via Matteotti 8	574.700.000	17.250.000	—	371.452.417
MACERATA				
Piazza della Libertà 25	717.548.088	88.703.364	546.743.054	—
MANTOVA				
Via Fratelli Rosselli	3.237.501.166	587.807.855	2.091.300.804	—
Piazza 80° Fanteria 1-4	5.007.180.686	857.735.167	3.309.886.888	—
Corso Umberto I 27	1.304.149.817	133.308.525	1.099.385.155	678.104
MARSALA				
Via Franco e Vito Pellegrino	2.182.612.862	370.828.125	78.489.862	1.425.516.132
MARTINA FRANCA				
Via A. Figuera 2	781.361.204	—	—	—

XII LEGISLATURA - DISEGNI DI LEGGE E RELAZIONI - DOCUMENTI

Segue ALLEGATO N. 1

IMMOBILI AD USO DI TERZI	Valori al 31.12.92	di cui Rivalutazioni		
		monetarie	legge 413/91	altre
MASSA Via Cavour 2	1.257.463.962	118.777.181	954.194.504	—
MATERA Via Umberto I 7	1.038.922.355	140.503.654	830.265.188	738.880
MESSINA Via I Settembre 84 - Corso Vittorio Emanuele - Via Cortina del Porto	7.996.910.188	484.771.253	1.693.078.273	5.344.821.209
Via Cristoforo Colombo	1.141.859.624	126.376.653	961.276.767	640.361
MERANO Corso Libertà	530.250.197	116.659.153	243.831.928	—
MESTRE Piazzale Leonardo da Vinci 8	20.911.744.707	2.077.423.079	8.085.209.466	8.988.000.000
Corso del Popolo 111	8.449.361.671	942.775.864	6.772.227.940	—
Corso del Popolo 117	4.390.191.480	532.811.493	3.378.417.922	—
Via Piave 161	5.331.056.830	642.128.387	4.108.193.886	—
Piazza XXVII Ottobre 48	2.719.182.929	343.495.400	2.055.469.108	—
MIGLIARO Via Savonarola	121.000.000	174.667	—	225.164.587
MILANO Via Abbadesse	2.841.939.574	837.360.510	1.357.733.098	—
Via Agnello - Via S. Paolo	24.932.583.275	5.205.219.432	15.498.489.047	—
Via Airole Lotto I - Via Airole Lotto II	31.333.375.864	6.090.582.826	20.012.176.695	—
Via Aporti	705.259.004	9.862.931	—	670.447.126
Via G. Albricci 9	10.359.637.176	873.189.742	8.712.688.850	—
Via Agnello 12	17.671.176.887	—	—	—
Via Birolli - Via Barzini	26.158.097.307	7.841.369.844	11.293.894.753	—
Via Boccaccio 18-20	7.561.483.507	1.147.286.112	5.743.822.764	2.068.861
Via Camperio	3.200.686.975	750.306.368	789.310.553	1.576.275
Via Casati - Via S. Gregorio	22.319.954.735	4.943.957.855	13.603.745.688	—
Corso Europa 12	9.170.896.974	1.790.194.971	5.887.813.199	—
Largo Carroli - Via Pozzoni - Via Cusani 11 - Via Cusani 13	27.042.386.678	5.843.932.366	15.498.129.622	—
Via Casati 1	8.028.150.725	2.476.872.634	3.366.216.425	—
Piazza A. Diaz 6	18.370.924.404	1.981.899.146	15.699.759.876	359.851.735
Via G. Frua	6.972.033.295	1.491.525.560	4.271.061.968	—
Via Giulini 2	6.825.045.151	699.915.023	5.977.585.311	3.448.107
Galleria Buenos Aires 4-6	2.564.120.687	322.610.015	1.944.529.312	2.608.979
Corso Buenos Aires 64 - Via Sponzini	15.472.037.566	2.960.870.166	8.904.752.245	—
Via F. Filzi - Via Vittor Pisani 13	37.377.983.061	10.363.749.475	17.895.156.226	—
Via Copernico - Via M. Gioia	12.888.211.591	3.149.761.518	7.258.053.086	—
Via Doria	28.329.019.913	6.725.269.980	16.357.090.352	—
Corso Indipendenza	14.805.614.810	3.459.206.432	8.663.481.735	—
Viale Maizo - Via Piave	8.830.980.500	3.636.125.706	2.392.468.751	—
Corso Matteotti 11	8.400.940.948	860.509.352	6.537.134.275	198.048.539
Via Monte di Pietà 1	3.018.796.235	872.160.515	1.437.913.352	—
Via Moscova 47	22.262.739.383	6.511.521.151	9.124.002.413	—
Via Nazario Sauro	7.652.663.316	1.446.107.998	4.522.653.160	—

XII LEGISLATURA - DISEGNI DI LEGGE E RELAZIONI - DOCUMENTI

Segue ALLEGATO N. 1

IMMOBILI AD USO DI TERZI	Valori al 31.12.92	di cui Rivalutazioni		
		monetarie	legge 413/91	altre
MILANO				
Piazza S. Babila - Corso Venezia 3 - Via Bagutta II	11.422.680.792	1.523.820.846	8.545.122.309	12.594.575
Via Palazzi - Via Tadino	3.711.314.518	847.021.429	2.181.430.042	—
Via Piave 8-10	3.720.111.567	373.462.262	3.227.390.404	1.871.829
Via Ranzani 6	2.741.691.170	415.905.821	1.960.368.581	—
Via Rugabella - Corso Italia 13	14.525.648.608	1.392.916.617	11.975.548.257	—
Via Principe Amedeo 3	4.075.986.760	1.623.377.274	—	—
Viale Col di Lana	1.470.739.572	—	423.210.195	—
Piazza Caneva - Via Tolentino	7.643.905.349	1.322.518.641	5.201.145.891	—
Via S. Tommaso	3.338.991.499	263.779.816	2.956.138.687	1.280.725
Corso Buenos Aires - Secchi - Spallanzani	9.828.855.588	2.148.525.492	4.911.957.881	—
Corso Sempione 3 - Via Piermarini	6.317.539.422	1.893.013.753	2.934.460.081	—
Corso Sempione 33	201.716.156	13.051.272	23.456.940	154.695.555
Corso Sempione 62	6.778.976.746	1.096.498.079	4.772.271.363	—
Via Tertulliano 41 - Via G. Cadolini - Via A. Caroncini	18.939.889.161	2.671.584.100	13.993.859.273	—
Via Tertulliano 35-37-39	340.196.906	35.993.838	287.799.708	192.134
Via Manin 3-5 - Via Turati 6	24.046.165.732	1.675.978.627	20.083.486.757	610.082.710
Via Stampa	6.335.734.788	1.362.450.531	3.776.683.641	—
V.le Umbria 76	1.214.295.493	123.982.976	1.056.493.486	620.659
Via P. Verni 10	7.674.076.723	777.867.415	6.222.915.746	313.420.989
Piazza della Vetra 21	5.437.734.099	546.395.256	4.362.709.441	4.643.610
Via Visconti di Modrone	35.578.000.000	3.512.595.922	—	32.504.641.477
Via S. Vittore 7	10.893.940.932	1.517.578.111	8.170.070.266	1.209.015
Via Zuretti	10.692.653.297	2.607.504.274	5.944.751.497	—
MODENA				
Piazza Mazzini	2.563.856.583	590.698.294	1.347.731.707	4.275.076
Piazza Matteotti 15 - Via Canaceto	5.285.198.497	847.120.314	3.363.307.511	730.383
Torre C - Via Rainusso 144	16.729.725.753	—	—	—
MOLFETTA				
Piazza Margherita di Savoia	1.125.183.510	—	—	—
MONCALIERI				
Corso Roma Ang. San Giovanni Bosco	9.324.976.174	1.414.123.277	6.226.785.350	—
MONSELICE				
Via Garibaldi - Via Manio	1.581.080.894	359.297.799	813.717.834	—
MONTEROTONDO				
Via Salaria km. 23,200	11.185.300.000	1.586.024.985	4.042.851.508	4.758.554.151
MONZA				
Via Cavallotti	13.567.708.965	1.927.244.892	9.968.315.339	—
Via Zavattari	4.171.323.337	513.069.251	3.180.119.523	—
NAPOLI				
Riviera di Chiaia 215	629.053.683	34.082.587	588.858.565	177.331
Via C. Battisti 15	4.716.566.605	919.328.230	3.591.757.573	4.486.184
Via Cacciattoli 58	10.023.502.085	1.145.812.968	1.534.932.176	6.369.567.617
Piazza Carità 32	6.889.174.662	1.885.476.970	4.541.919.521	8.594.175
Piazza Eritrea 3	10.085.944.969	958.492.812	8.303.837.813	—
Via N. Garzilli	2.636.433.132	418.124.918	1.818.870.302	—

XII LEGISLATURA - DISEGNI DI LEGGE E RELAZIONI - DOCUMENTI

Segue ALLEGATO N. 1

IMMOBILI AD USO DI TERZI	Valori al 31.12.92	di cui Rivalutazioni		
		monetarie	legge 413/91	altre
NAPOLI				
Via Medina 40	8.753.991.725	978.384.793	6.790.686.776	8.272.764
Corso Meridionale 51	8.924.350.615	1.592.243.007	6.054.772.763	—
Via Ponte di Tappia 82	5.709.783.830	1.082.583.688	3.700.949.794	—
Via Tasso 69	2.159.598.119	58.360.568	—	2.037.574.727
Piazza Trento e Trieste 48	643.981.516	88.523.082	537.239.708	443.328
NOLA				
Via di Circonvallazione	318.269.495	58.605.241	173.170.881	—
NOVARA				
Corso Cavour 2-4	5.526.632.610	750.293.335	4.523.187.988	3.682.637
Viale Aosta - Via Ravenna	7.741.700.000	—	—	4.303.787.870
Via Aosta Angolo Via Cuveo - Ed "UVZW-ST"	10.407.400.000	—	1.566.200.101	2.965.039.230
NUORO				
Via Manzoni - Via S. Francesco - Via Giovanni XXIII	2.076.217.617	505.978.696	1.166.035.333	—
ORISTANO				
Via Cagliari - Viale S. Martino - Via Carducci	6.470.775.806	1.641.240.166	636.568.624	—
OSTIA LIDO (ROMA)				
Piazzale Magellano 10	945.066.712	256.997.537	589.241.163	—
Piazza Quarto dei Mille	20.959.481.091	4.532.126.167	12.414.651.971	—
Viale Stella Polare - Via Algaiola	10.564.887.088	2.381.167.839	5.987.088.917	—
Via Isole Capoverde - Via Tagasta	7.465.871.343	3.336.598.940	3.141.287.655	—
Via del Greco - Via Bosio	7.395.671.845	—	3.212.515.219	—
PADOVA				
Piazzale Europa - P.ta Conciapelli	12.144.129.802	1.926.285.428	8.684.198.834	—
Corso del Popolo 21	11.103.348.895	1.615.906.138	8.091.555.958	—
Piazza Insurrezione	3.687.708.351	303.313.789	3.241.756.084	1.477.760
Via Ugo Foscolo - Via Valeri	9.546.986.662	—	78.555.790	—
PALERMO				
Corso V. Emanuele 188	5.491.451.813	1.998.281.386	—	1.182.208
Via Maqueda	2.341.441.461	293.630.499	—	—
Piazza Ungheria	6.605.203.092	1.334.999.764	3.238.826.322	—
Piazza V. E. Orlando	7.044.945.657	2.568.776.105	609.615.626	—
PARMA				
Borgo S. Biagio 2	2.450.911.348	148.414.142	1.677.887.213	—
PATERNÒ				
Via G. B. Nicolosi - Via Vacca 28	173.720.939	62.055.000	20.084.099	—
PAVIA				
Corso Battisti	2.682.446.666	337.774.979	2.006.984.027	—
Via Cavour 59	2.679.089.808	280.540.866	1.972.455.538	—
Via Palestro 20	584.263.023	320.764.347	—	117.452
PERUGIA				
Via Baglioni - Via Balbo	1.249.776.885	283.409.164	685.700.474	—
Piazza Italia 2	4.283.073.730	1.885.763.205	—	—
Via della Pescara	8.033.919.760	—	—	—

XII LEGISLATURA - DISEGNI DI LEGGE E RELAZIONI - DOCUMENTI

Segue ALLEGATO N. 1

IMMOBILI AD USO DI TERZI	Valori al 31.12.92	di cui Rivalutazioni		
		monetarie	legge 413/91	altre
PESARO				
Via Branca 54	755.976.597	193.961.001	391.441.546	—
PESCARA				
Via L'Aquila	2.709.923.407	415.054.143	1.906.003.038	—
Via Regina Elena 20	212.643.071	16.215.000	174.841.391	—
Corso Vittorio Emanuele - Corso Italia - Via Emilia 7	2.296.282.659	759.006.624	843.654.177	—
Corso Vittorio Emanuele 310-320-322	7.888.634.753	1.139.079.086	2.803.991.401	2.915.000.000
Via Benedetto Croce	3.173.868.602	858.313.965	1.033.562.088	—
PIACENZA				
Piazza Cavalli 18	4.175.944.314	602.515.082	3.293.806.693	2.955.873
Via Dante Alighieri	3.161.335.553	830.899.364	1.498.310.569	—
PISA				
Corso Italia 58	48.194.857	20.619.381	—	—
Via G. Pascoli 7	1.819.736.759	101.871.258	1.128.239.420	—
Via Gramsci 3	2.819.672.430	165.558.927	2.504.935.651	—
PISTOIA				
Via Vannucci	2.725.434.415	196.174.428	926.634.415	1.372.797.913
Via Trinci - Via degli Armeni	2.633.281.739	—	—	—
POMEZIA				
Via Roma 10	1.729.111.592	72.794.531	135.382.592	1.484.857.889
PONTEDERA				
Via A. Saffi - Angolo Via T. Romagnola 120/A-B	904.900.000	—	—	—
PONTINIA				
Piazza Indipendenza 9-21	3.080.331.208	127.394.899	530.749.508	2.124.482.712
PORDENONE				
Piazza Div. Ariete 4 - Piazza del Popolo	2.081.495.347	220.922.109	1.606.759.069	—
Viale XXX Aprile - Corso Garibaldi	6.565.424.424	972.767.343	1.068.959.094	3.572.010.337
Via Mazzini - Via Oberdan	11.520.342.700	1.468.158.622	2.472.535.600	6.296.882.926
Via Mazzini - Via B.S. Antonio 1-5-9	7.787.375.216	1.393.182.351	75.188.112	4.876.686.326
Via B.S. Antonio 4 - Via Marsure	13.726.196.631	2.647.438.764	3.152.128.019	4.626.250.974
POTENZA				
Piazza M. Pagano 108	3.334.497.293	372.207.541	2.391.684.056	1.872.045
PRATO				
Via Vittorio Veneto 40-42	3.538.294.611	492.828.450	2.593.690.200	—
Viale Piave - Via Pallacorda - Via del Ceppo Vecchio 55	14.782.321.913	3.890.287.632	5.195.918.673	—
PREDAPPIO				
Via G. Matteotti 10	2.237.997.451	67.932.701	613.321.525	1.497.236.905
RAGUSA				
Corso Italia 88	425.939.627	178.598.095	—	—
Piazza S. Giovanni	3.527.986.280	924.130.702	—	1.811.727.641
RAVENNA				
Piazza Caduti della Libertà 2	5.464.734.686	303.096.965	1.692.947.427	2.712.740.791
Via Corrado Ricci 29	5.164.925.514	331.199.303	4.388.340.302	2.759.577
REGGIO CALABRIA				
Via Diana 6 - Via Zaleuco 17 - Corso Garibaldi 180-2-4-6-8	1.217.447.109	57.118.044	371.832.804	295.552

XII LEGISLATURA - DISEGNI DI LEGGE E RELAZIONI - DOCUMENTI

Segue ALLEGATO N. 1

IMMOBILI AD USO DI TERZI	Valori al 31.12.92	di cui Rivalutazioni		
		monetarie	legge 413/91	altre
REGGIO EMILIA				
Via Battaglion Toscano 1	1.619.636.414	156.672.435	1.299.038.089	—
Via Campanini - Via Emilia	1.200.810.683	748.738.049	—	788.137
RENDE				
Via Silvio Pellico	5.781.887.481	742.863.811	—	3.930.170.932
RIETI				
Via Tancredi	2.410.739.987	693.652.785	815.725.254	—
ROMA				
Via Acaia 50	10.356.959.663	428.213.333	4.781.646.347	4.969.167.380
Via Adda 99	1.479.249.787	100.006.977	1.315.990.782	443.328
Via Aosta 60-62	2.550.150.254	107.139.459	753.538.356	1.468.531.992
Via Appia Nuova	1.205.375.882	47.309.164	355.053.356	739.000.000
Via Arno - Via Ombroce	9.745.486.259	1.748.666.613	6.512.096.313	—
Largo Artigiani 6 - Via Stradivari 7-21	15.925.139.121	779.947.907	2.122.110.784	12.327.000.000
Via Barberini 86	15.232.241.258	1.206.106.109	13.741.711.540	5.970.103
Piazza Barberini 12-14	15.093.113.119	1.864.344.168	11.583.133.400	12.612.375
Via Basento 53-55-57	5.501.429.809	307.153.121	5.013.210.012	1.625.536
Piazzale Belle Arti 6-8 - Via Flaminia 169	9.421.504.374	450.223.405	8.275.486.543	2.243.393
Via Bettolo 22	4.383.194.347	240.730.553	3.977.948.701	1.182.208
Via Bissolati 23 - Via Umbria 2 - Via Sallustiana 31 - Via S.N. da Tolentino	10.062.802.153	2.382.649.619	3.593.712.838	10.635.692
Via Badoero 67 - Via Caffaro	23.925.675.870	4.292.494.304	15.374.234.709	—
Via Bruno Buozzi 19	12.263.178.047	843.745.914	10.774.471.943	3.940.694
Via Capo d'Africa 50	227.863.856	26.544.320	176.538.121	—
Via Capo d'Africa 52-54	885.424.306	449.173.210	—	—
Via delle Cave 45	2.759.546.715	89.122.523	1.302.959.592	1.258.000.000
Via F. Ciminini 83-105	8.018.398.427	591.121.309	6.759.693.022	—
Via F. Coletti 29-35	15.345.529.994	1.167.239.212	13.096.823.517	—
Via Bandini - Piazza Carli	8.873.533.621	733.582.140	7.369.558.427	—
Via Coletti 39	4.772.473.083	429.128.210	3.913.715.650	—
Via V. Colonna 11 - Via Cavallini 12	10.755.545.409	914.242.102	9.508.239.277	4.502.241
Via della Conciliazione 5-7	10.967.814.702	1.554.221.708	8.948.233.799	7.778.653
Via della Civiltà Romana - Via Letteratura	17.298.753.368	1.032.709.725	15.306.213.472	—
Piazzale dell'Industria	30.729.573.818	1.632.019.353	27.641.042.789	—
P.le Congressi - Piazzale Kennedy 20	15.096.381.963	2.495.924.252	11.192.927.683	—
Via Cristoforo Colombo - Circonvallazione Ostiense - Via Smeria	34.662.158.755	7.048.609.516	21.746.172.768	—
Via delle Convertite 5	5.766.674.217	245.796.030	5.352.881.581	1.193.059
Vicolo Sciarra 61 - Via Umiltà 46	515.404.172	168.492.704	—	1.387.615
Via P. Cossa 13	4.799.155.903	302.384.029	4.375.926.813	1.516.530
Via Due Macelli 23	9.931.304.865	817.052.496	8.358.424.971	—
Via Einstein 13-31	2.675.197.236	227.423.344	242.946.851	1.973.557.504
Piazza dell'Emporio 16	12.248.748.332	792.421.496	11.065.992.109	3.912.975
Viale Etiopia 15 - Via Adua - Via Endertà	2.464.222.669	376.648.630	1.915.094.615	3.550.982
Via Festo Avieno 240	3.201.610.929	451.867.061	2.318.058.847	—
Via Gela 67	1.464.799.999	24.536.625	—	1.409.670.248
Viale Gorizia 41-43-45	4.117.937.587	413.179.095	3.418.731.835	1.625.536
Via A. Govoni 24-43	14.255.556.956	1.780.472.971	10.869.653.528	—

XII LEGISLATURA - DISEGNI DI LEGGE E RELAZIONI - DOCUMENTI

Segue ALLEGATO N. 1

IMMOBILI AD USO DI TERZI	Valori al 31.12.92	di cui Rivalutazioni		
		monetarie	legge 413/91	altre
ROMA				
Via G. Gozzi 29-41	5.174.710.097	163.091.894	2.070.743.912	2.768.375.627
Via Gregoriana 41	3.696.796.441	435.511.584	2.920.799.254	788.137
Via Gregorio VII 416-426	9.656.137.157	1.030.457.108	7.621.496.878	—
Via F. Grimaldi 122-140 - Via Oderisi Da Gubbio	335.769.177	17.750.129	42.878.035	256.234.156
Via S. Gherardi 32-44	4.936.426.030	874.330.913	2.979.753.371	—
Via Leopardi 24-22	1.161.362.594	112.294.337	919.961.638	443.328
Largo Leopardi 12	8.725.359.477	1.510.087.463	4.954.491.774	—
Viale Liegi 29-33	16.251.284.824	3.375.886.567	10.128.343.916	—
Viale Liegi 45-47	4.135.267.064	867.704.286	2.472.249.765	—
Via Lorenzo il Magnifico 122	2.392.118.728	131.049.562	2.073.916.723	1.089.016
Lungotevere delle Armi 18 - Via Ciro Menotti	3.312.102.824	858.955.917	1.353.664.841	—
Via Marangoni 1	2.877.932.056	155.076.496	2.546.791.616	1.319.699
Via Marangoni 12	2.139.268.264	123.265.725	1.849.536.040	1.047.544
Via Marangoni 7	1.062.605.328	72.038.250	891.910.959	613.957
Via Marcio Rutilio	19.239.087.300	2.555.317.998	13.908.184.812	—
Via Mascagni 190-200	12.066.462.979	1.021.925.537	9.985.540.987	—
Via Miani 75	1.168.157.535	51.590.940	1.000.133.709	431.563
Viale Milizie 94-96 - Via Mompiani 7	5.629.808.798	315.352.260	5.126.837.345	1.576.275
Viale Milizie 108 - Viale Angelico 5	5.355.111.577	233.357.858	4.914.387.547	1.162.335
Via dei Mille 23	2.113.414.511	89.487.182	1.955.021.967	483.363
Piazza della Minerva 69	30.897.530.788	362.194.848	—	1.787.663
Via Montesanto 14	3.357.303.034	233.948.078	2.983.822.380	1.182.208
Via Nazionale 200	6.306.298.709	1.191.138.166	4.113.975.915	—
Via Nizza 142	7.612.367.093	912.925.920	5.812.448.153	—
Via Ostiense 71-73	13.326.092.076	424.581.593	4.935.368.476	7.301.422.935
Via Palestro 81	18.610.299.374	2.654.329.193	13.748.747.444	—
Via Pallacorda 7	2.252.003.471	81.056.256	2.074.233.670	687.431
Via Panisperna 230	2.731.242.568	28.122.170	1.488.515.016	238.553
Via Papiria - Via Comino - Via Collatina	188.826.927	23.741.193	144.961.085	—
Via Pescara 2 - Via S. Remo 7	28.166.002.241	1.735.889.340	25.443.045.353	7.635.095
Via Giannelli 3	2.710.077.863	89.919.020	1.154.657.439	1.356.751.272
Via Ptanciani 26 - Viale Manzoni	22.765.423.598	3.530.917.827	16.141.919.021	—
Via N. Piccinini 19	3.480.798.795	163.830.061	3.123.925.429	1.321.258
Via Po 14	9.950.197.212	739.197.489	8.996.538.072	3.645.142
Via Po 33-35-37-39	10.826.318.264	636.613.333	9.690.664.424	2.955.520
Via Po 58-72	6.603.247.093	530.348.543	5.855.741.777	2.462.934
Via Po 116-134-152	8.280.887.177	496.043.971	7.326.049.252	2.462.932
Via Poggio Moiano 32	3.865.014.985	156.297.113	3.490.210.428	1.316.669
Via Marco Polo 87-91	3.175.432.662	149.346.952	1.742.443.688	1.111.261.420
Via Pussano 9	3.920.557.878	164.016.765	3.542.626.159	1.366.896
Via IV Novembre 114	6.376.194.685	786.052.098	5.249.182.062	3.748.414
Viale Regina Margherita 279 - Via Morgagni 30E - Piazza Sassari	35.002.220.997	7.586.813.942	21.133.719.732	—
Via Riboty 10	3.048.574.097	187.487.193	2.777.921.830	906.359
Corso Rinascimento 24-36 - Piazza S. Andrea della Valle	7.619.401.941	636.835.671	6.628.343.758	3.201.812
Corso Rinascimento 11-19	7.714.831.758	631.139.898	6.877.925.681	3.152.555

XII LEGISLATURA - DISEGNI DI LEGGE E RELAZIONI - DOCUMENTI

Segue ALLEGATO N. 1

IMMOBILI AD USO DI TERZI	Valori al 31.12.92	di cui Rivalutazioni		
		monetarie	legge 413/91	altre
ROMA				
Piazza Navona 49 - Tor Sanguigna 13	726.007.464	495.841.649	—	2.462.934
Piazza S. Apollinare 33	1.265.062.791	137.599.358	1.096.217.600	—
Via Rubicone - Via Garigliano 57	10.282.210.109	1.340.550.049	7.671.832.685	—
Via Sardegna - Via Campania	13.343.086.647	2.997.616.392	7.172.207.985	—
Via Sabetino 22 - Via De Calboli 44-54	8.088.920.079	610.564.388	7.171.403.305	3.054.036
Via Sacconi	21.419.979.800	1.329.386.286	18.825.061.229	6.649.921
Via Saint Bon 18 - Via Bettolo 36-52 - Viale Milizie 114	8.074.399.556	512.037.648	7.281.056.860	2.561.451
Via Salaria 128	1.371.735.622	125.789.595	1.177.326.554	—
Via Sallustiana 53 - Via Lucullo	3.380.375.517	643.455.339	2.149.455.279	—
Via Santa Croce in Gerusalemme 63	920.080.006	499.064.446	—	—
Via S. Anselmo 38-42	4.496.124.259	206.627.218	4.060.002.094	1.693.665
Via S. Eufemia 11	4.203.136.562	985.202.663	1.791.232.411	1.644.328
Via in Selci - Via Sette Sale I e II	7.043.032.326	275.654.980	—	—
Via del Serafico 149-185	22.198.698.195	6.572.805.690	5.658.282.444	—
Via del Serafico 200 - Via Tintoretto	50.745.588.258	14.155.654.192	13.764.981.850	—
Via Sicilia - Via Puglie	9.414.733.734	1.782.129.262	6.190.836.568	—
V. Statilio Ottato - Via dei Salesiani 49	24.439.899.049	762.408.412	3.139.306.499	19.697.619.594
Via Sardegna 149	345.038.044	156.016.977	69.098.045	540.290
Via Scire 6 - Via Tripolitania 182	5.312.084.439	251.074.580	4.712.060.182	2.122.752
Via della Scrofa 14	2.311.149.133	104.996.031	2.023.532.146	887.362
Via Quintino Sella 67-69	1.317.006.561	163.861.000	925.496.276	—
Via Sirte 52	3.599.547.553	155.329.702	3.261.060.519	1.273.227
Viale Somalia 45 - Via Vivaldi - Via Leoncavallo 3	8.135.787.593	690.103.918	6.554.200.340	5.798.941
Via Stazione Tuscolana 114-116	2.864.381.412	184.763.897	2.440.636.240	—
Via Tacconi - Piazza L. Cervi 42	21.548.517.920	1.530.493.907	4.434.879.765	—
Via Taranto 95	22.232.051.091	1.588.920.683	19.802.939.689	6.403.626
Via Tevere 50 - Via Aniene 23	5.859.161.882	1.628.417.126	2.897.963.605	—
Via Tintoretto - Via Baldovinetti	15.721.967.658	3.278.278.303	7.285.849.909	—
Via Tiburtina km. 11,800	2.233.696.995	663.296.494	440.975.221	—
Via Tomacelli 146	8.736.751.553	498.874.842	7.946.482.693	70.436.473
Viale Trastevere 247 - Via Pascarella	12.792.927.843	1.205.631.549	10.424.936.154	—
Via Tre Madonne 14-16-18	8.220.318.654	630.985.378	7.234.938.124	3.152.555
L.re Armi 44 (Galleggiante)	350.000.000	—	—	—
Via Chianesi - Via Cortese	21.010.464.942	—	545.547.995	—
Corso Trieste 140	3.231.234.240	257.990.653	2.856.114.934	—
Via Trionfale 7130 - Via Sangemini 42	11.894.248.283	1.715.475.197	8.595.677.748	1.280.725
Via Tripolitania 195	15.917.215.855	575.054.833	5.528.000.179	9.144.000.000
Via Tripolitania 211	21.556.072.214	835.405.754	6.364.450.413	13.364.064.613
Via del Tritone 61	30.307.060.020	3.045.734.591	23.836.202.343	—
Via del Tritone 46	5.530.117.060	755.312.369	4.458.643.565	3.743.659
Via del Tritone 53	3.193.753.587	256.326.466	2.657.652.233	2.156.613
Via del Tritone 142	8.352.481.158	812.408.652	7.230.972.060	3.251.072
Via del Tritone 181 - Via dei Maroniti	6.455.882.086	648.648.916	5.428.459.097	2.723.330
Via Palmiro Togliatti 75-93 - Circonvallazione Subaugusta	3.452.387.775	116.442.286	3.172.325.780	—
Piazzale San Giovanni Bosco 51 - Via Nobileore - Via Bonfante 59	6.651.067.726	861.236.293	5.030.287.768	—
Piazza Decemviri - Via Chioyenda 20	8.540.701.674	1.179.011.226	6.185.702.281	—

XII LEGISLATURA - DISEGNI DI LEGGE E RELAZIONI - DOCUMENTI

Segue ALLEGATO N. 1

IMMOBILI AD USO DI TERZI	Valori al 31.12.92	di cui Rivalutazioni		
		monetarie	legge 413/91	altre
ROMA				
Tuscolano - Lotti C-P	41.213.115.888	5.969.985.503	29.745.749.423	—
Via dei Salesiani 43	3.820.955.192	643.006.589	2.295.032.127	—
Via Sallustiana 29	4.241.665.681	118.538.668	3.923.433.257	873.652
Via G.B. Valente 67-69	20.913.400.000	1.093.934.872	—	18.895.232.139
Via Val D'Ossola 86 - Via Valsassina 49 - Via delle Viole	6.461.674.974	589.137.121	5.285.377.077	—
Via XX Settembre 5	6.996.658.972	610.397.723	6.044.327.256	3.054.036
Via XXI Aprile 5	3.720.115.539	572.460.875	2.660.871.655	—
Via A. Venturi 19 - Via Tommasini	6.103.493.106	387.633.992	5.207.824.113	—
Torrespaccata - Cinecittà Est I - Via Ciamarra	14.511.220.376	—	4.333.276.400	—
Torrespaccata - Cinecittà Est II - Via Marchisio - Via Ciamarra	13.408.195.496	—	1.670.923.664	—
Via Venturi 24	4.199.240.515	258.640.441	3.581.081.664	—
Via Vesca 30	4.083.775.070	167.350.349	1.742.875.645	1.987.378.732
Via V. Veneto 89	21.741.367.523	1.881.658.084	19.451.355.374	9.359.148
Via V. Veneto 96	9.423.183.125	786.345.228	7.709.932.312	6.637.701
Cinecittà Est - Il Ligustro - Via Rizzieri	15.942.538.514	—	1.580.628.093	—
Via V. Colonna 39	14.743.346.847	—	—	—
Via La Spezia 139	5.643.531.790	—	2.559.164.642	—
Via Longoni 69	20.672.249.970	—	—	—
Via della Camilluccia 701-703	8.480.354.870	—	—	—
Via dell'Umiltà	56.302.000.000	—	—	—
ROVERETO				
Corso Rosmini 80/A	1.279.804.440	177.596.624	936.562.772	—
ROVIGO				
Corso del Popolo 161	3.178.768.821	410.587.732	2.394.621.037	1.921.088
SANREMO				
Corso Garibaldi 133	339.397.495	31.054.226	284.054.456	—
SALERNO				
Corso V. Emanuele	12.458.879.806	1.325.538.130	10.005.615.533	—
S. DONÀ DI PIAVE				
Piazza Trevisan	515.561.661	136.495.052	270.861.150	—
Piazza Trevisan - Ang. Corso Trentin	231.359.200	51.215.908	103.323.208	—
Via Giorgione Ed. A	5.171.781.400	—	—	1.604.399.040
Via Giorgione Ed. C1-C2-D	2.453.264.800	—	—	832.464.993
S. GIULIANO MILANESE				
Località Follazza - Via Emilia I e II	56.840.100.308	—	—	—
S. SEVERO				
Via Minuziano	488.982.207	122.143.016	98.785.588	—
SASSARI				
Viale Umberto	5.171.759.522	1.011.608.642	3.008.080.987	—
SAVONA				
Via Piave	3.741.237.925	710.900.352	2.458.340.522	—
SESTO FIORENTINO				
Via Tevere	4.786.865.368	—	847.238.466	—

XII LEGISLATURA - DISEGNI DI LEGGE E RELAZIONI - DOCUMENTI

Segue ALLEGATO N. 1

IMMOBILI AD USO DI TERZI	Valori al 31.12.92	di cui Rivalutazioni		
		monetarie	legge 413/91	altre
SIENA Via Montani 63 - Via del Cavallerizzo	489.561.087	249.501.053	—	—
SIRACUSA Corso Matteotti 37-45 Via Arsenale	3.510.128.222 8.014.441.082	262.683.984 2.197.087.213	714.855.962 3.817.941.318	2.444.403.295 —
TARANTO Via Anfiteatro 37	3.939.516.973	760.341.295	2.564.100.994	—
TERNI Via Avogadro 2-4 - Viale Fondena - Via Tornicelli Via Prima Q. Italia 36 - Via Mentana Piazza Europa 19 - Piazza del Popolo	3.720.513.123 1.477.831.733 2.867.647.028	545.674.375 588.465.575 941.835.012	2.684.009.295 — 65.749.043	— — —
TORINO Via Lagrange 7 Via Manzoni - Via Boucheron 4 Via Magenta 12 Via P. Micca 15 Via Milano 12 - Via Torquato Tasso 1 Via dei Mille - Via Dora Via Principe D'Acaia 20 Via Roma 101 - Via M. Vittoria 1 Via Sacchi 40-42 Via Servais 125	8.852.399.976 4.340.065.259 5.007.220.568 2.600.207.614 5.448.668.943 3.955.638.458 1.942.432.648 13.761.748.166 4.168.920.633 31.111.400.000	1.228.569.541 743.743.544 1.772.862.572 304.743.017 2.103.990.162 896.014.516 156.712.630 1.852.582.641 403.204.492 —	6.105.389.504 2.986.719.784 1.815.140.731 2.128.481.930 1.730.806.522 2.317.940.747 1.628.851.979 10.528.867.327 3.552.558.690 3.680.768.484	— — — 1.527.208 — — — 8.952.272 2.265.899 —
TORRE DEL GRECO Via Vittorio Veneto 15-17-19	1.854.416.824	—	—	—
TORTONA Via Emilia	3.206.179.442	938.643.803	1.354.375.650	—
TRAPANI Corso Garibaldi 31	1.826.268.346	351.757.528	1.173.672.758	—
TRENTO Via Galilei 7-17-27	3.355.387.726	256.958.300	2.812.001.361	—
TRESIGALLO Piazza della Repubblica 32	453.600.000	40.951.722	89.581.123	956.287.573
TREVIGLIO Piazza Cameroni - Ang. Piazza Diaz	1.441.477.276	—	—	—
TREVISO Largo Porta Attinia 23	1.703.786.999	183.033.816	1.338.239.239	—
TREZZO SULL'ADDA Via Lombardia	28.912.165.270	1.982.761.346	4.035.712.832	—
TRIESTE Via Cesare Battisti 31 Via Combi Via Coronco 19	1.072.815.277 2.304.949.187 1.164.531.229	69.377.451 361.575.338 80.701.264	977.207.539 1.626.178.619 1.050.613.165	344.811 — 369.440

XII LEGISLATURA - DISEGNI DI LEGGE E RELAZIONI - DOCUMENTI

Segue ALLEGATO N. 1

IMMOBILI AD USO DI TERZI	Valori al 31.12.92	di cui Rivalutazioni		
		monetarie	legge 413/91	altre
TRIESTE				
Via Coroneo 21	3.322.941.022	163.727.629	3.049.521.893	738.880
Via Galilei 9	3.355.839.247	86.810.842	744.125.247	2.481.947.738
Piazza Dalmazia 3 - Via Carducci	4.841.347.610	354.007.535	4.126.024.517	1.629.239
Via Edmondo De Amicis 3-17	1.963.848.827	29.317.244	66.348.827	1.856.334.622
Riva Grumula 10	1.449.216.005	66.024.250	1.338.080.604	307.374
Via Merc. Vecchio 1 - Via Cadorna 3	3.778.016.471	241.726.303	3.179.259.279	1.406.151
Riva Mandracchio	13.563.187.247	4.474.052.614	2.747.074.335	3.523.560
Via F. Rismondi 1	2.920.134.215	87.660.318	620.763.215	2.179.853.251
Via F. Spiridione 7	1.604.916.995	100.666.332	1.427.436.011	430.521
Via Slataper	1.596.958.562	—	—	—
Via San Francesco	2.548.738.856	—	—	989.242.644
TUNISI				
Rue Pierre De Coubertein	279.200.786	212.506.436	58.654.039	—
UDINE				
Via Cavour 16	3.784.762.504	174.293.587	601.612.504	2.979.298.028
Via S. Daniele	10.048.126.466	1.128.641.112	1.001.126.466	6.936.596.129
Via N. Sauro - Via XX Settembre	2.715.783.345	322.016.612	1.288.826.073	—
Via Vittorio Veneto 44	1.573.106.204	360.740.800	158.256.504	751.405.058
VARESE				
Via Casula	10.934.398.456	2.444.368.063	764.694.007	—
Via Valgamma - Via Canova	3.640.059.632	477.742.193	216.816.882	2.476.700.466
VEDANO AL LAMBRO				
Via Cesare Battisti	6.408.732.182	1.783.371.823	2.702.946.921	—
VELLETRI				
Viale Regina Margherita	1.408.669.355	68.879.164	204.048.855	1.043.473.396
Piazza XX Settembre	1.264.518.119	149.048.846	49.993.119	909.479.750
VENEZIA				
Calle Goldoni 4489	1.153.328.428	356.744.704	616.235.404	1.379.243
Via XX Marzo 2091	2.220.149.918	126.309.805	2.002.707.939	591.104
Via Lepanto 24	6.097.809.606	478.101.381	3.609.751.830	1.608.000.000
VERBANIA INTRA				
Piazza San Vittore	1.164.947.885	—	—	—
VERCELLI				
Via Vittorio Veneto 1	3.515.680.744	375.320.832	2.845.944.605	1.871.829
VERONA				
Viale Chiodo	2.083.523.762	377.156.539	1.360.721.148	—
Via del Leoncino 15	1.866.444.307	221.160.607	1.431.562.652	—
Piazza R. Simon: 14	6.558.749.612	625.374.863	5.337.429.021	—
Corso Porta Nuova 11	7.139.214.908	644.942.533	6.236.453.145	3.133.426
Via Roma 12	3.002.440.376	787.626.426	1.560.361.360	—
VIAREGGIO				
Via IV Novembre - Angolo Via Machiavelli	1.285.200.000	—	—	—
VICENZA				
Contrà della Misericordia	11.429.618.147	1.446.966.653	1.586.618.147	7.204.343.900
Viale Milano 14	4.046.225.248	442.426.858	3.095.496.209	—

XII LEGISLATURA - DISEGNI DI LEGGE E RELAZIONI - DOCUMENTI

Segue ALLEGATO N. 1

IMMOBILI AD USO DI TERZI	Valori al 31.12.92	di cui Rivalutazioni		
		monetarie	legge 413/91	altre
VIGEVANO Via C. Decembro 20	2.324.848.180	477.016.386	1.327.542.063	—
VITERBO Via Cassia Cimina - Via L. Settembrini 1 Via Marconi 10	3.737.519.615 3.364.931.806	490.620.529 368.954.847	437.152.565 2.804.292.664	2.352.198.820 1.818.910
VITTORIO VENETO Piazza Trento e Trieste	4.389.829.002	510.900.360	639.953.552	2.837.081.729
VOGHERA Via Emilia 58	852.620.884	382.681.683	—	—
TOTALI	3.815.082.039.405	495.834.358.081	1.915.510.948.914	467.890.067.349
TENUTE AGRICOLE	—	—	—	—
TERRENI				
LATINA Via Saffi	33.950.819	16.895.769	—	—
RIMINI Piazza Arco di Augusto	77.341.183	21.792.546	39.629.436	—
ROMA Acquatrasera Via Cassia Vecchia Via Isonzo Via Tomassini	5.520.351.922 1 1 1	291.834.675 21.750.566 2.238.678 —	4.937.903.172 — — —	— — — —
TIRRENIA	12.384.101	9.671.749	—	—
TREZZO SULL'ADDA Via Lombardia	385.197.080	—	—	—
VENEZIA - MESTRE Zona San Giuliano	47.845.239	13.441.411	—	—
TOTALI	6.077.070.347	377.625.394	4.977.532.608	—
ALTRI IMMOBILI	—	—	—	—
TOTALI GENERALI	3.913.450.134.207	503.847.503.220	1.949.984.243.208	467.905.532.104

XII LEGISLATURA - DISEGNI DI LEGGE E RELAZIONI - DOCUMENTI

ALLEGATO N 2

VALORI MOBILIARI

1) TITOLI A REDDITO FISSO IN LIRE ITALIANE ED IN VALUTA ESTERA

STATO PATRIMONIALE - ESERCIZIO 1992

Titoli a reddito fisso in lire italiane

A) EMESSI DALLO STATO E DA ENTI PUBBLICI

CATEGORIE TITOLI	ABI	DENOMINAZIONE DEL TITOLO	VALORI NOMINALI COMPLESSIVI	VALORI DI BILANCIO COMPLESSIVI	CORSO
9	—	IMI 10% SE 1.7.76-96	1.489.300.000	1.207.077.650	81,05000
9	—	IMI 10% SF 1.8.76-96	819.100.000	663.880.550	81,05000
9	—	ENEL MF 1979-2027 (79/2009)	321.200.000.000	321.200.000.000	100,00000
9	—	ENEL MF 1979-2027 (79/2009)	37.000.000.000	37.000.000.000	100,00000
9	—	ENEL MF 1979-2027 (79/2009)	224.000.000.000	224.000.000.000	100,00000
9	A9000	CARIPLO CRED. FOND. 7% SS ANIA 1/7/79-2014	5.318.602.600	5.318.602.600	100,00000
9	A9000	CARIPLO CRED. FOND. 7% SS ANIA 1/1/80-2015	3.031.543.800	3.031.543.800	100,00000
9	A9000	CARIPLO CRED FOND. 7% SS ANIA 1/1/81-2016	4.114.452.200	4.114.452.200	100,00000
9	A9000	CARIPLO CRED FOND. 7% SS ANIA 1/1/82-2017	6.273.743.400	6.273.743.400	100,00000
9	A9000	CARIPLO CRED FOND. 7% SS ANIA 1/7/82-2017	2.109.627.700	2.109.627.700	100,00000
9	A9000	CARIPLO CRED FOND. 7% SS ANIA 1/1/83-2018	2.125.187.400	2.125.187.400	100,00000
9	A9000	CARIPLO CRED FOND. 7% SS ANIA 1/1/85-2020	2.077.847.500	2.077.847.500	100,00000
9	A9000	CARIPLO CRED. FOND. 7% SS ANIA 1/7/85-2020	2.077.847.500	2.077.847.500	100,00000
9	A9000	CARIPLO CRED FOND. 7% SS ANIA 1/7/79-2014	3.167.109.000	3.167.109.000	100,00000
9	A7000	IST. BANC S. PAOLO TORINO 7% ANIA 1/1/79-2014	5.318.603.100	5.318.603.100	100,00000
9	A7000	IST. BANC. S. PAOLO TORINO 7% ANIA 1/1/80-2015	3.031.544.000	3.031.544.000	100,00000
9	A7000	IST. BANC S. PAOLO TORINO 7% ANIA 1/1/81-2016	4.114.452.200	4.114.452.200	100,00000
9	A7000	IST. BANC. S. PAOLO TORINO 7% ANIA 1/1/82-2017	6.273.743.900	6.273.743.900	100,00000
9	A7000	IST. BANC. S. PAOLO TORINO 7% ANIA 1/7/82-2017	2.109.627.700	2.109.627.700	100,00000
9	A7000	IST. BANC. S. PAOLO TORINO 7% ANIA 1/1/83-2018	2.125.187.400	2.125.187.400	100,00000
9	A7000	IST. BANC. S. PAOLO TORINO 7% ANIA 1/1/85-2020	2.077.847.500	2.077.847.500	100,00000
9	A7000	IST. BANC. S. PAOLO TORINO 7% ANIA 1/1/85-2020	2.077.847.500	2.077.847.500	100,00000
9	A7000	IST. BANC. S. PAOLO TORINO 7% ANIA 1/7/85-2020	3.167.109.199	3.167.109.199	100,00000
9	1310	CERT. DEP. SPEC. EFIBANCA 21 6.89/94	10.000.000.000	9.977.000.000	99,77000
9	1640	C.T.R. 2.50% 1.8.83-1993	77.699.466.000	68.188.732.794	87,75959
9	1695	RENDITA 5%	69.345.000	37.341.136	53,84835
9	1696	PRESTITO REDIMIBILE 12% 1980	357.300.000	354.172.482	99,12468
9	1804	C.LLE CR CALABRIA E LUCANIA 9% 18* XX	800.000.000	704.000.000	88,00000
9	2071	BNL CRED. FOND. 6% ORD	478.000.000	323.446.348	67,66660
9	2207	CONS. CRED. AGR. MIGLIORAMENTO 5% F 1963	3.500.000	2.012.500	57,50000
9	2265	C.LLE CF VENEZIE OO PP 7% 74-94 XX	690.000.000	489.900.000	71,00000
9	2280	C.LLE CF VENEZIE OO PP 6% 68-98 XXX	360.000.000	248.400.000	69,00000
9	2283	BNL OO PP 9% 75/95 D20 B1	2.230.000.000	2.186.292.000	98,04000
9	2454	CREDIOP 10% XXX 1.1.77-2007	3.600.000.000	2.880.000.000	80,00000
9	2455	CREDIOP 10% XX 1977-97	279.000.000	227.385.000	81,50000
9	2457	CREDIOP 10% XX 1.1.79-99	585.000.000	473.850.000	81,00000
9	2609	CREDIOP 7% XXX	1.904.500.000	1.336.959.000	70,20000
9	2614	CREDIOP 9% XXX AUTOSTRADE	3.204.500.000	2.595.645.000	81,00000
9	2634	CREDIOP 6% XXX	26.100.000	18.661.500	71,50000
9	2721	M.P.S. OO PP 1.10.82-97 1*	6.518.000.000	6.518.000.000	100,00000
9	2722	M.P.S. OO PP 2.8.82-1.10.97 2*	1.968.436.000	2.087.762.591	106,06200
9	3232	C.LLE CF VENEZIE OO PP 10% 78-93 5*	65.000.000	55.835.000	85,90000
9	3271	FONSPA 7% 1.10.74-99	166.000.000	136.784.000	82,40000
9	3274	FONSPA 9% 1.10.75-95	27.000.000	25.272.000	93,60000
9	3420	ENI 7% 1973-93	1.000.000.000	660.000.000	66,00000
9	3890	CRED. AGRARIO MIGLIOR. 9% 76-96	1.480.000.000	1.418.284.000	95,83000
9	4092	PREST. CITTÀ DI NAPOLI 10% 1975-95	120.500.000	108.209.000	89,80000
9	4218	C.LLE CR ROMA 11% XX 11*	400.000.000	346.000.000	86,50000
9	4222	CARIPLO C.F. 10% SCAD. 1.5.76-96	846.500.000	797.826.250	94,25000
9	4225	CARIPLO 10% 1.11.77-97	635.000.000	606.679.000	95,54000
9	4230	S. PAOLO TORINO 10% 77-96	586.000.000	570.705.400	97,39000
9	4231	IST. BANC. S. PAOLO TORINO 10% 1.10.76-96 2*	1.700.000.000	1.654.610.000	97,33000

XII LEGISLATURA - DISEGNI DI LEGGE E RELAZIONI - DOCUMENTI

Segue ALLEGATO N. 2

CATEGORIE TITOLI	ABI	DENOMINAZIONE DEL TITOLO	VALORI NOMINALI COMPLESSIVI	VALORI DI BILANCIO COMPLESSIVI	CORSO
9	4237	IST. CRED. FOND VENEZIE 10% 1.4.77-97 1*	3.354.000.000	3.244.401.342	96,73230
9	4244	CARISP BOLOGNA 10% 1.7.77-1.4.97 2*	1.876.950.000	1.803.561.255	96,09000
9	4248	BNL OF D20 NA 11* 10% 77-97	445.000.000	440.416.500	98,97000
9	4256	BNL CRED. FOND. 10% XX NA/5	750.000.000	611.250.000	81,50000
9	4263	CREDITO FONDARIO 10% 1.4.77-97	2.545.000.000	2.446.763.000	96,14000
9	4266	CRED FOND SPA 12% 1.10.77-1.4.98 1*	3.534.000.000	3.475.335.600	98,34000
9	4699	FONSPA 12% 1979-99	6.563.000.000	6.302.004.000	96,02322
9	4889	CRED. FOND UMBRIA MARCHE 12% 80-2000	1.118.000.000	1.100.671.000	98,45000
9	4890	IRCAER 16% 30.09.81-2001 21*	2.330.916.000	2.587.316.760	111,00000
9	5006	BANCO NAPOLI C.F. 10% 1.4.77-97	3.634.000.000	3.517.493.597	96,79399
9	5056	BNL SAFOP ENB 22* 18% 1.4.82-2002	3.290.000.000	3.813.768.000	115,92000
9	5079	IRCAER 16% 30.06.81-2001 20*	2.138.226.944	2.341.358.504	109,50000
9	5205	CRED. FOND. SPA OF 13.50% 1.10.81-2001	13.251.500.000	13.576.395.734	102,45177
9	5256	OBBL. FOND. CR CAL. E LUC 13% 1.10.2001	3.370.000.000	3.443.129.000	102,17000
9	5272	ICIPU 1978-93 10% D15	9.000.000	9.000.000	100,00000
9	5812	OBBL. SAN PAOLO C.A. 13% 1.4.80-2000	508.000.000	496.316.000	97,70000
9	5825	BNL SACF 6% XX 1.10.80-2000 RIV.	963.200.000	963.200.000	100,00000
9	7999	IMI 90-93 5% EQUITY PARTICIPATION	50.000.000.000	54.256.519.000	108,51304
9	10223	BNL SAFOP NBI IF 1.10.82-97	5.654.000.000	5.654.000.000	100,00000
9	10242	BNL SACF XV 1.10.82-97 3*	3.207.000.000	3.182.947.500	99,25000
9	10474	C LLE CF VENEZIE OO PP 9% 76-96 XX 7*	990.000.000	773.190.000	78,10000
9	10629	BNL SACAT XV NC3 IF 1.4.83-98	238.000.000	236.215.000	99,25000
9	10655	ISVEIMER 17,5% 82-97	310.000.000	323.330.000	104,30000
9	10690	CRED. AGR. MIGLIORAMENTO 16% 1.7.82-2002	2.094.000.000	2.121.222.000	101,30000
9	10819	OO PP 83-93 17,50%	600.000.000	621.780.000	103,63000
9	11046	B NAPOLI 16% 83/2003	5.000.000.000	6.176.500.000	123,53000
9	11057	CRED. AGR. PIEMONTE 16% 1.7.83-98	2.750.000.000	2.896.300.000	105,32000
9	11084	C.R. BOLOGNA 17% 28.6.83	774.153.000	783.752.497	101,24000
9	11238	CRED. SPORTIVO 17% 26* 83-93	330.000.000	330.825.000	100,25000
9	11254	ICF PIEMONTE AOSTA 1.7.83-93 18*	1.429.749.000	1.429.749.000	100,00000
9	11299	B. NAPOLI C.A. 16% 1.10.83-98 19*	3.290.000.000	3.383.199.925	102,83282
9	11454	CREDIOP 17% 1.7.83-98	704.000.000	743.069.818	105,54969
9	11499	BNL OF NB4 IFB 1.7.83-99	3.201.000.000	3.177.472.650	99,26500
9	11601	BNL SAFOP X NB6 IFD 1.7.84-94	646.000.000	647.356.600	100,21000
9	11616	B. NAPOLI OO PP 16,50% 1.4.96 5*	500.000.000	537.500.000	107,50000
9	11652	CREDITO SPORTIVO 17,50% 84-94 29*	880.000.000	897.600.000	102,00000
9	11666	ENEL 1.5.84-93 2*	3.045.600.000	3.069.964.800	100,80000
9	11668	B. NAPOLI C.A. 16% 84/94 20*	700.000.000	735.770.000	105,11000
9	11674	BNL SACF IF D10 NA6 85-94	69.000.000	70.611.267	102,33517
9	11675	BNL SACF XV IFD NA6 84-99	45.000.000	46.077.327	102,39406
9	11691	BNL SACF XV IFD NA7 84-99	109.000.000	111.001.284	101,83604
9	11806	BNL SAFOP X NB7 IFB 1.1.85-95	112.000.000	113.689.027	101,50806
9	11858	CREDIOP 16% 84-95	420.250.000	428.934.887	102,06660
9	11877	ENEL 1.8.84-93 IND	2.252.000.000	2.601.060.000	115,50000
9	12646	BTP 12,50% 1.11.88-93	22.015.000.000	21.924.776.051	99,59017
9	12647	BTP 12,50% SCAD. 17.11.93	96.940.000.000	96.588.133.044	99,63703
9	12649	BTP 12,50% SCAD. 1.1.94	8.000.000.000	7.968.000.000	99,60000
9	12657	BTP 12,50% SCAD. 1.8.93	3.000.000.000	2.948.499.000	98,28330
9	12658	BTP 12,50% 1.9.93	6.000.000.000	5.964.000.000	99,40000
9	12659	BTP 12,50% SCAD. 1.10.93	16.400.000.000	16.416.180.240	100,09866
9	12660	BTP 12,50% SCAD. 1.11.93	11.000.000.000	11.010.400.500	100,09455
9	12661	BTP 12,50% SCAD. 1.12.93	35.000.000.000	34.676.500.000	99,07571
9	12662	BTP 12,50% SCAD. 1.1.94	13.540.000.000	13.429.009.550	99,18028
9	12663	BTP 12,50% 1.2.90-94	82.080.000.000	81.261.927.184	99,00332
9	12664	BTP 12,50% 1.3.90-94	27.765.000.000	27.194.575.245	97,94553
9	12666	BTP 12,50% SCAD. 1.5.94	104.000.000.000	103.057.248.000	99,09351
9	12667	BTP 12,50% SCAD. 1.6.94	14.100.000.000	13.905.719.600	98,62212
9	12670	BTP 12,50% SCAD. 1.7.94	97.000.000.000	95.740.171.500	98,70121
9	12671	BPT 12,50% SCAD. 1.9.94	134.000.000.000	131.431.097.000	98,08291
9	12672	BPT 12,50% SCAD. 1.11.94	37.000.000.000	36.133.660.100	97,65854
9	12673	BPT 12,50% SCAD. 1.11.97	10.000.000.000	9.775.500.000	97,75500
9	12674	BPT 12,50% 1.01.91-96	100.000.000.000	98.036.500.000	98,03650
9	12675	BPT 12,50% 1.01.91-98	145.000.000.000	139.994.748.000	96,54810
9	12676	BTP 12,50% 1.03.91-96	234.000.000.000	229.510.396.600	98,08137

XII LEGISLATURA - DISEGNI DI LEGGE E RELAZIONI - DOCUMENTI

Segue ALLEGATO N. 2

CATEGORIE TITOLI	ABI	DENOMINAZIONE DEL TITOLO	VALORI NOMINALI COMPLESSIVI	VALORI DI BILANCIO COMPLESSIVI	CORSO
9	12678	BTP 12.5% SCAD. 18.3.98	5.000.000.000	4.741.665.000	94,83330
9	12679	BTP 12% SCAD. 1.6.2001	35.000.000.000	33.769.495.000	96,48427
9	12680	BTP 12% 1.6.91-96	109.000.000.000	104.720.475.000	96,07383
9	12681	BTP 12% 20.6.91-98	40.820.000.000	38.932.078.818	95,37501
9	12682	BTP 12% 1.9.91-96	41.300.000.000	40.080.230.400	97,04656
9	12683	BTP 12% 1.9.91-2001	35.000.000.000	33.898.160.000	96,85189
9	12684	BPT 12% 18.9.91-98	6.000.000.000	5.919.199.800	98,65333
9	12686	BTP 12% 1.1.92-97	228.480.000.000	220.104.377.052	96,33420
9	12687	BTP 12% 1.1.92-2002	22.255.000.000	21.369.914.199	96,02298
9	12688	BTP 12% SCAD. 17.1.99	360.205.000.000	350.353.369.500	97,26499
9	12822	CCT 1.2.85-95	58.060.000.000	57.626.289.659	99,25300
9	12825	CCT 1.3.85-95	109.788.000.000	105.424.487.809	96,02551
9	12826	CCT 1.4.85-95	50.538.000.000	49.503.518.332	97,95306
9	12828	CCT 1.5.85-95	217.375.000.000	210.042.267.533	96,62669
9	12829	CCT 1.6.85-95	160.267.000.000	154.598.768.426	96,46326
9	12831	CCT 1.7.85-95	133.580.000.000	128.553.540.743	96,23712
9	12834	CCT 1.8.85-95	48.750.000.000	45.743.748.375	93,83333
9	12836	CCT 1.9.85-95	41.050.000.000	38.552.793.035	93,91667
9	12839	CCT 1.10.85-95	32.299.000.000	30.752.784.050	95,21281
9	12842	CCT 1.11.85-95	7.439.000.000	7.261.458.282	97,61337
9	12846	CCT 1.12.85-95	192.275.000.000	190.681.408.920	99,17119
9	12848	CCT 1.1.86-96	225.144.000.000	221.964.883.550	98,58796
9	12851	CCT 1.2.86-96	42.272.000.000	41.533.214.500	98,25231
9	12854	CCT 1.3.86-96	4.600.000.000	4.441.925.000	96,56359
9	12856	CCT 1.4.86-96	66.875.000.000	62.872.101.390	94,01436
9	12858	CCT 1.5.86-96	64.060.000.000	59.935.840.000	93,56204
9	12861	CCT 1.6.86-96	126.451.000.000	121.563.167.319	96,13460
9	12862	CCT 18.6.86-93	11.010.000.000	11.076.060.000	100,60000
9	12863	CCT 1.7.86-96	150.308.000.000	144.894.719.591	96,39854
9	12864	CCT 17.7.86-93	25.820.000.000	25.616.270.000	99,21096
9	12865	CCT 1.8.86-96	123.000.000.000	114.697.500.000	93,25000
9	12866	CCT 19.8.86-93 CONV.	53.710.000.000	53.304.724.500	99,24544
9	12867	CCT 1.9.86-96	162.178.000.000	151.555.341.000	93,45000
9	12868	CCT 18.9.86-93	25.555.000.000	25.373.106.600	99,28823
9	12874	CCT 19.12.86-93	5.000.000.000	5.160.000.000	103,20000
9	12884	CTS 21.4.87-94	5.000.000.000	4.628.000.000	92,56000
9	13035	CCT 15.3.89-15.3.94	18.000.000.000	17.964.000.000	99,80000
9	13036	CCT 1.4.89-94 TV	6.000.000.000	5.997.000.000	99,95000
9	13043	CTO 12.50% 1.6.89-95	10.000.000.000	9.880.000.000	98,80000
9	13064	CCT 1.11.89-94	18.780.000.000	18.817.560.000	100,20000
9	13070	CTO 12.50% 17.1.90-96	37.125.000.000	37.039.564.238	99,76987
9	13073	CTO 12.50% 19.2.90-96	9.355.000.000	9.278.402.500	99,18121
9	13074	CCT 1.3.90-95	68.750.000.000	67.511.284.836	98,19823
9	13077	CCT 13.95% 1.1.90-94 USL	90.385.000.000	90.204.977.344	99,80083
9	13078	CCT 13.95% 1.1.90-94 TRASPORTI	150.572.000.000	151.261.556.416	100,45796
9	13079	CCT 1.5.90-95	84.500.000.000	83.739.500.000	99,10000
9	13080	CTO 12.50% 16.5.90-93-96	77.440.000.000	76.854.922.800	99,24448
9	13083	CTO 12.50% 15.6.90-96	37.500.000.000	37.256.573.500	99,35086
9	13084	CCT 1.7.90-95	146.875.000.000	146.374.824.865	99,65946
9	13085	CCT 1.9.90-95	11.000.000.000	10.824.000.000	98,40000
9	13086	CTO 12.50% 19.9.90-96	116.400.000.000	115.139.126.616	98,91678
9	13089	CCT 1.10.90-95	4.000.000.000	3.953.600.000	98,84000
9	13090	CCT 1.11.90-95	91.500.000.000	90.722.250.000	99,15000
9	13091	CTO 12.50% 20.11.86	215.260.000.000	212.361.500.999	98,65349
9	13092	CCT 1.12.90-95	64.000.000.000	63.782.749.166	99,66055
9	13093	CCT 1.1.91-96	86.430.000.000	84.917.878.974	98,25047
9	13094	CTO 12.50% 18.1.91-97	118.395.000.000	117.425.159.605	99,18084
9	13095	CCT 1.2.91-96	132.600.000.000	130.388.347.606	98,33209
9	13096	CCT 1.3.91-98	83.000.000.000	80.013.718.200	96,40207
9	13097	CCT 1.4.91-98	35.000.000.000	34.213.830.000	97,75380
9	13098	CTO 12.50% 17.4.91-97	33.630.000.000	32.948.460.000	97,97342
9	13099	CCT 1.5.91-98	29.695.000.000	29.391.968.464	98,97952
9	13200	CCT 1.6.91-96	78.245.000.000	77.529.073.899	99,08502
9	13201	CTO 12% 19.6.91-97	180.000.000.000	176.389.304.000	97,99406
9	13202	CCT 1.7.91-98	129.000.000.000	125.942.985.000	97,63022

XII LEGISLATURA - DISEGNI DI LEGGE E RELAZIONI - DOCUMENTI

Segue ALLEGATO N. 2

CATEGORIE TITOLI	ABI	DENOMINAZIONE DEL TITOLO	VALORI NOMINALI COMPLESSIVI	VALORI DI BILANCIO COMPLESSIVI	CORSO
9	13204	CCT 1.8.91-98	146.045.000.000	138.593.140.502	94,89756
9	13205	CCT 1.9.91-98	252.000.000.000	245.054.513.600	97,24385
9	13206	CTO 12% 19.9.91-97	106.620.000.000	104.971.055.152	98,45344
9	13207	CCT 1.10.91-98	116.500.000.000	113.933.045.500	97,79661
9	13208	CCT 1.11.91-98	98.500.000.000	96.581.453.750	98,05224
9	13210	CCT 1.12.91-98	192.000.000.000	187.869.616.000	97,84876
9	13211	CCT 1.1.92-99	143.500.000.000	138.592.039.500	96,57982
9	13212	CTO 12% 20.1.92-98	261.010.000.000	254.787.830.161	97,61612
9	13213	CCT 1.2.92-99	92.540.000.000	90.047.797.352	97,30689
9	13420	CREDIOP 16% 84-99	2.361.600.000	2.529.273.600	107,10000
9	13450	ENEL 1.5.84-93 IND 4*	3.968.800.000	4.281.335.652	107,87481
9	13600	BNL 15.50% N.A. 35* 85-2000	1.093.000.000	1.196.835.000	109,50000
9	13610	CREDIOP 15.50% 1.1.85-2000	3.075.000.000	3.390.250.000	107,00000
9	13806	ENEL 1.3.85-95 1*	14.810.000.000	15.879.273.320	107,21994
9	13821	BANCO NAPOLI-C 1.14.50% 1.3.85-95 22*	2.910.000.000	2.872.170.000	98,70000
9	13824	AZ.FF.SS 1.4.85-95 IND.FIN. 2*	30.316.000.000	32.210.750.000	106,25000
9	13827	BANCO SICILIA 14.90% 1.4.85-2000	3.825.000.000	4.060.237.500	106,15000
9	13851	B.SICILIA OO.PP. 14.50%	4.681.800.000	4.877.499.240	104,18000
9	13853	FF.SS. 1.5.85-2000 3*	2.000.000.000	1.979.333.400	98,96667
9	13854	ANAS 1.5.85-2000	9.500.000.000	9.569.082.000	100,72718
9	13870	ENEL 16.5.85-2000 II	7.465.000.000	7.566.555.100	101,36042
9	13899	C.F. VENEZIE 14.40% 1.7.85-2000	2.568.850.000	2.682.906.940	104,44000
9	14003	CREDIOP 14.50% 29.6.85-2000	11.593.600.000	11.893.714.248	102,58862
9	14006	OO.PP. 15.6.85-2004 15% D19	8.800.000.000	9.177.520.000	104,29000
9	14028	CREDIOP 1985-1995	16.500.000.000	16.435.500.000	99,60909
9	14069	CARISP BOLOGNA 14.476% 28.6.85-1.4.2005 13*	2.299.358.092	2.460.313.158	107,00000
9	14089	IRI 1985-2000	1.000.000.000	928.666.000	92,86660
9	14209	ENI 7.50% 30.06.85-30.12.97	1.432.561.000	1.474.678.293	102,94000
9	14223	ENEL 1.10.85-95/2000 3*	2.674.000.000	2.728.678.050	102,04480
9	14401	FON SPA 14.20% 1.10.85-1.4.2001 O.F. 1*	1.855.000.000	1.933.837.500	104,25000
9	14407	CARISP ROMA 14.20% 86-2001 32*	2.268.100.000	2.363.360.200	104,20000
9	14408	C.R. ROMA 14.20% 86-96	2.737.000.000	2.824.584.000	103,20000
9	14437	IST. BANC. SAN PAOLO TORINO C.A. 13.75% 86-2006	1.530.000.000	1.584.686.025	103,57425
9	14454	CR BOLOGNA OP. 85-2000	4.352.420.946	4.213.578.718	96,81000
9	14464	CREDITO AGRARIO VENEZIE 14% 86-2001 2*	1.700.000.000	1.762.900.000	103,70000
9	14470	EFIM 16.1.86-16.12.95 IND	12.354.940.000	12.006.300.600	97,17814
9	14471	BANCO NAPOLI-OO.PP. 14% 1985/2000 29*	32.555.000.000	33.612.732.000	103,24966
9	14499	IRI 1.2.86-15.12.95	25.010.000.000	25.010.000.000	100,00000
9	14614	ENEL 16.2.86-2001	31.725.000.000	32.198.453.535	101,49237
9	14826	IST. REG. CRED. AGR. E ROMAGNA 14.75% 86-2001 38*	3.644.005.120	3.827.230.253	105,02813
9	14881	C.R. CALABRIA 13% 1987-02 12*	5.038.000.800	5.043.038.801	100,10000
9	15059	ENEL 1.8.88-93 ZERO COUPON 9.70%	21.200.000.000	36.563.847.500	172,47089
9	15241	CREDITO FONDARIO 1.7.86-1.9.97 TV	5.139.000.000	5.065.769.250	98,57500
9	15265	CR ROMA 10.70% SCAD. 1997	8.520.000.000	8.279.736.000	97,18000
9	15432	BANCO NAPOLI CF 10.50% 1.10.86-96 51*	1.400.000.000	1.400.000.000	100,00000
9	15660	CR ROMA 10% 1.10.86-1.4.1997	2.690.000.000	2.583.745.000	96,05000
9	15842	OBBL. BANCO DI SARDEGNA 10% 1987-2002	10.000.000.000	8.965.000.000	89,65000
9	15892	CREDIOP 1.1.87-98	6.669.000.000	6.645.658.500	99,65000
9	15896	CARISP ROMA C.F. 10% 1.4.87-1.10.97 53*	7.040.000.000	6.576.922.000	93,42219
9	16010	IRI 1.6.87-94 IND. 2*	1.000.000.000	1.006.000.000	100,60000
9	16030	ENI 1.1.87-94 TF	29.500.000.000	29.435.663.000	99,78191
9	16093	CARISP ROMA 11% 1.4.87-1.10.97 54*	2.570.000.000	2.508.834.000	97,62000
9	16203	CR ROMA 1.7.87-97 22*	4.168.750.000	4.094.546.250	98,22000
9	16239	MEDIOCREDITO BASILICATA 1.9.87-93 10*	600.000.000	600.000.000	100,00000
9	16242	BNL SACF 11.10% 88-2003 13*	27.465.000.000	24.928.607.250	90,76500
9	16407	BNL C.F.N.D. 11.10% 15.7.88-98	3.800.000.000	3.703.860.000	97,47000
9	16410	BNL SACF 11.60% XV ND 17* 15.1.88-2003	3.560.000.000	3.380.220.000	94,95000
9	16443	CARISP ROMA 11.50% 1.4.87-1.10.97 57*	5.530.000.000	5.434.352.014	98,27038
9	16467	MEDIOCREDITO LAZIO 14.75% 1.3.86-96	7.500.000.000	7.500.000.000	100,00000
9	16603	CREDIOP 1.11.87-94 IND.	20.000.000.000	20.300.000.000	101,50000
9	16609	ISVEIMER 1.11.87-94 IND	3.428.000.000	3.428.000.000	100,00000
9	16840	CASSA RISP. ROMA C.F. 1.1.88-98 61*	13.400.000.000	13.369.180.000	99,77000
9	16841	CARISP ROMA 62* 1.1.88-1.7.2003 TV	22.575.000.000	22.075.045.442	97,78536
9	17010	CREDIOP 88-95	5.410.000.000	5.356.981.459	99,01999
9	17027	C.F. TOSCANA 1.7.88-98 13*	7.280.000.000	7.261.072.000	99,74000
9	17041	CRED. FOND. SPA II 88-98	7.120.000.000	7.087.248.000	99,54000
9	17042	CRED. FOND. SPA III 88-2003	16.996.881.000	16.932.292.852	99,62000
9	17243	CF M.P.S. 1.6.88-2001 TV	8.500.000.000	8.444.750.000	99,35000

XII LEGISLATURA - DISEGNI DI LEGGE E RELAZIONI - DOCUMENTI

Segue ALLEGATO N. 2

CATEGORIE TITOLI	ABI	DENOMINAZIONE DEL TITOLO	VALORI NOMINALI COMPLESSIVI	VALORI DI BILANCIO COMPLESSIVI	CORSO
9	17275	OBBL. ENI 1.1.88-2000	11.356.000.000	11.368.491.600	100,11000
9	17278	OBBL. IRI 1.7.88-95 II	5.625.000.000	5.625.000.000	100,00000
9	17405	CARISP ROMA 1.7.89-1.1.2004 65* TV	16.953.000.000	16.385.074.500	96,65000
9	17427	CARISP ROMA 1.1.89-99 TV	23.955.000.000	23.768.141.418	99,21996
9	17428	CARISP ROMA 1.7.88-1.1.2004 67* TV	17.105.000.000	16.763.959.520	98,00619
9	17429	CF CR BOLOGNA 25.8.88-1.1.99 29*	5.016.992.500	4.980.619.304	99,27500
9	17458	CREDIOP 1.10.88-95	7.100.000.000	6.730.800.000	94,80000
9	17463	ENEL 1.10.88-96 3*	4.000.000.000	4.104.000.000	102,60000
9	17611	MEDIOCREDITO CENTRALE 1 10.88-95	17.100.000.000	17.100.000.000	100,00000
9	17627	CF CR BOLOGNA 2 11.88-1.4.99	6.500.000.000	6.485.700.000	99,78000
9	17629	FF SS 16.11.88-96	48.750.000.000	48.509.048.250	99,50574
9	17638	IRI 1.11.88-95 3*	27.213.750.000	27.213.750.000	100,00000
9	17651	ISVEIMER 15.11.88-95	10.800.000.000	10.832.400.000	100,30000
9	17673	BNL SACF XV NG IFL 30.12.88-2003	8.200.000.000	8.167.200.000	99,60000
9	17674	BNL SACF X NG IIF 30.12.88-98	6.940.000.000	6.925.426.000	99,79000
9	17675	IST. NAZ. CRED. EDIL. 1.12.88-98	3.000.000.000	3.000.000.000	100,00000
9	17692	BNL SACF NG IFL 30.12.88-93	3.920.000.000	3.920.000.000	100,00000
9	17803	CF BANCO NAPOLI 1 10.88-98 75*	12.000.000.000	11.977.200.000	99,81000
9	17825	CR ROMA 1.1.89-1.7.99 68*	27.150.000.000	27.022.395.000	99,53000
9	18017	M.P.S. 1.2.1989-1999 1*	15.506.000.000	15.473.437.400	99,79000
9	18057	INCE 87-97 TV	12.080.000.000	12.010.960.000	99,42848
9	18060	CF S. PAOLO TORINO 89-99 152*	25.950.000.000	25.822.845.000	99,51000
9	18061	CR ROMA 1.1.89-1.7.99 70*	41.470.000.000	41.210.613.444	99,37452
9	18062	CF CR ROMA 1.1.89-1.7.2004	17.600.000.000	17.213.595.520	97,80452
9	18077	OBBL. ENEL 89-95 1* TV	32.000.000.000	32.640.000.000	102,00000
9	18097	OBBL. B. NAPOLI OO PP 61* 89-97 TV	70.000.000.000	69.713.000.000	99,59000
9	18225	M.P.S. CF 1.4.89-99 3*	15.610.000.000	15.575.658.000	99,78000
9	18262	MEDIOCREDITO VENEZIE 1.5.89-94 TV	7.500.000.000	7.484.250.000	99,79000
9	18433	CREDIOP 1.5.89-99 TV	40.600.000.000	40.502.350.000	99,75948
9	18473	CREDIOP 30.5.89-97 IN EUROLIRE	3.500.000.000	3.590.125.000	102,57500
9	18628	CF CR BOLOGNA 14*	4.777.000.000	4.777.000.000	100,00000
9	18638	OBBL. INCE 1.7.89-96	15.000.000.000	14.998.500.000	99,99000
9	18648	CF M.P.S. 1.6.89-2004 7*	27.102.000.000	26.993.592.000	99,60000
9	18655	BANCO DI NAPOLI OO PP 1.7.89-97 63*	140.000.000.000	139.410.250.000	99,57875
9	18671	CREDIOP 12.50% 89-97 CONV TV	10.970.000.000	10.626.266.020	96,86660
9	18674	OBBL. FFSS 1.7.89-99	41.180.000.000	41.083.828.228	99,76646
9	18678	CF MARCHE-UMBRIA-MOLISE 1 5.89-99	16.400.000.000	16.363.920.000	99,78000
9	18690	MEDIOCREDITO DELLE VENEZIE 1 7.89-94	5.000.000.000	5.000.000.000	100,00000
9	18692	OBBL. FOND. SAN PAOLO SERIE 156 II TRANCHE	17.300.000.000	17.260.210.000	99,77000
9	18836	CF CR BOLOGNA 10.7.89	4.102.000.000	4.091.334.800	99,74000
9	18840	CARISP ROMA 1.7.89-1.1.2005 73*	8.700.000.000	8.611.547.685	98,98331
9	18865	OBBL. ENEL 1.8.89-99	19.000.000.000	18.862.300.000	99,27526
9	19038	CARISP ROMA 74* 1.7.89-1.1.2000	60.625.000.000	59.923.145.651	98,84230
9	19039	CARISP ROMA CF 1.7.89-1.1.2005 75* TV	38.720.000.000	37.858.717.706	97,77561
9	19452	ENEL 29.11.89-99 EUROLIRE	8.000.000.000	8.150.000.000	101,87500
9	19490	CREDITO FONDARIO SPA 89-2005 3*	5.766.000.000	5.615.507.400	97,39000
9	19603	ENEL 89-97 3*	28.000.000.000	28.560.000.000	102,00000
9	19609	BANCO NAPOLI C.F. 13% 89-94	20.000.000.000	20.098.673.600	100,49337
9	19681	CR ROMA 1.1.90-1.7.2000 76*	17.550.000.000	17.349.930.000	98,86000
9	19682	CR ROMA SCAD. 1.7.90-1.1.2005	6.800.000.000	6.735.400.000	99,05000
9	20260	IFCAIC 16.5% 81-2002	4.191.640.000	4.697.151.784	112,06000
9	21055	MONTE PASCHI SIENA 14.20% 1.4.85-96	3.570.000.000	3.668.175.000	102,75000
9	21257	OBBL. CF M.P.S. 88-2000 TV	24.000.000.000	23.932.800.000	99,72000
9	25075	C.R. ROMA SCAD. 90-2000 TV	3.340.000.000	3.298.250.000	98,75000
9	25203	OBBL. MONTE PASCHI SIENA O.P. 13% 90-2005	5.856.807.000	5.938.802.298	101,40000
9	25206	OBBL. INCE 90-97	10.000.000.000	9.954.000.000	99,54000
9	25207	CARISP ROMA CF 1.1.90-1.7.2000 TV 80*	11.180.000.000	11.066.029.962	98,98059
9	25215	CREDIOP 90-94 TRIM.	5.000.000.000	4.990.500.000	99,81000
9	25253	MEDIOCREDITO LAZIO 1 4.90-96	20.000.000.000	19.862.000.000	99,31000
9	25400	CREDIOP 90-95	23.000.000.000	22.944.800.000	99,76000
9	25429	CARISP ROMA 82* 1.1.90-1.7.2000 TV	60.322.800.000	59.818.591.965	99,16415
9	25430	CR ROMA 1.1.90-2005 83*	14.587.531.000	14.402.269.356	98,73000
9	25461	IST. CF MARCHE UMBRIA ABRUZZO MOLISE 1 5.90	13.500.000.000	13.451.400.000	99,64000
9	25466	ENEL 90/98 1*	22.000.000.000	22.143.000.000	100,65000
9	25483	S. PAOLO TORINO CF 14% 1.7.90-2005	3.800.000.000	3.835.720.000	100,94000

XII LEGISLATURA - DISEGNI DI LEGGE E RELAZIONI - DOCUMENTI

Segue ALLEGATO N. 2

CATEGORIE TITOLI	ABI	DENOMINAZIONE DEL TITOLO	VALORI NOMINALI COMPLESSIVI	VALORI DI BILANCIO COMPLESSIVI	CORSO
9	25495	INTERBANCA 12.60% 90-95 105*	3.000.000.000	3.006.000.000	100,20000
9	25622	CREDIOP Z C 15.6.90-95	71.555.000.000	51.761.641.943	72,33826
9	25642	BANCO NAPOLI CRED. FOND 90-97 99*	9.400.000.000	9.400.000.000	100,00000
9	25652	FF SS 1.7.90-98	6.000.000.000	5.968.699.800	99,47833
9	25656	CREDIOP 90-97	5.000.000.000	4.983.500.000	99,67000
9	25665	B NAPOLI CF 6 50% 1 7.90-95-2005 103* RIV	79.700.878.758	81.134.601.926	101,79888
9	25841	CARISP ROMA CF 1.7.90-2001 85*	17.185.135.000	16.953.994.934	98,65500
9	25862	BANCO NAPOLI CF 1 7.90-97 TV	5.695.000.000	5.685.318.500	99,83000
9	25878	CREDIOP 90-97 TV	2.000.000.000	2.000.000.000	100,00000
9	26052	MEDIOCREDITO PIEMONTESE 12 9% 22 8.90-95	1.875.000.000	1.887.187.500	100,65000
9	26078	CARISP ROMA 1.7.90-1 1 2001	18.370.000.000	18.117.412.500	98,62500
9	26085	CREDITO INDUSTRIALE SARDO 90-97 TV	5.000.000.000	4.979.500.000	99,59000
9	26208	CREDIOP 15.9.90-96 TV	30.000.000.000	29.880.000.000	99,60000
9	26244	MEDIOCREDITO PIEMONTESE 12 9% 1 10 90-95	1.875.000.000	1.887.187.500	100,65000
9	26413	CENTROBANCA 13.40% 1 11 90-2000	1.000.000.000	1.018.900.000	101,89000
9	26493	B. NAPOLI 13% 90-2000 69*	860.000.000	868.170.000	100,95000
9	26623	CARISP BOLOGNA 22.11.90-1.4 2001	4.591.000.000	4.556.567.500	99,25000
9	26674	CREDIOP 14% 2* 1.1.91-2001	700.000.000	721.700.000	103,10000
9	26686	ISVEIMER 15.12.90-95 122*	15.000.000.000	14.949.000.000	99,66000
9	26689	CREDIOP 26.11.90-2001 EUROLIRE	75.000.000.000	75.061.500.000	100,08200
9	26808	FF SS 22.12.90-1.1.2000 TV	80.000.000.000	76.720.000.000	95,90000
9	26834	CARISP ROMA 1.12.90-2001 27*	112.776.300.000	111.826.262.403	99,15759
9	26835	ENI TV 1991-1995	330.000.000	322.080.000	97,60000
9	26857	IMI 1* 1.1.91-96	5.000.000.000	4.963.000.000	99,26000
9	26889	ENEL 2.2.91-2001 1*	2.000.000.000	1.940.000.000	97,00000
9	26898	BANCO NAPOLI CF 31.12.90-1.1 2001 TV	68.460.000.000	68.288.850.000	99,75000
9	27000	BANCO SARDEGNA CF 14% 1 4 85-2000	2.282.000.000	2.248.668.652	98,53938
9	27069	CREDIOP 12.70% SCAD. 5.2 2001 EUROLIRE	10.000.000.000	9.985.000.000	99,85000
9	27412	CREDITO FONDARIANO SPA 91-2001 TV	70.000.000.000	69.969.900.000	99,95700
9	27454	B. NAPOLI OO.PP. 13.2% 91-2001	1.115.000.000	1.128.380.000	101,20000
9	27615	IRI 1.6.91-2001 TV	8.500.000.000	8.310.799.850	97,77412
9	27631	CREDIOP 15.5.91-2003 TV	100.000.000.000	99.634.000.000	99,63400
9	27691	IRI 16.9.1991-15.9.2001 2*	8.500.000.000	8.016.365.050	94,31018
9	27837	BANCO NAPOLI OO PP 1 7 91-2001 TV	9.250.000.000	9.202.320.000	99,48454
9	27869	CF DELLE VENEZIE OO PP 91-98 38* TV	58.000.000.000	57.632.814.186	99,36692
9	27872	CREDIOP 11.20% 5.8.91-2001 EUROLIRE	5.000.000.000	5.094.000.000	101,88000
9	28294	IRI 91-2001	13.500.000.000	13.214.998.500	97,88888
9	28416	BANCO NAPOLI CF 91-2001 118* TV	4.350.000.000	4.319.550.000	99,30000
9	28477	FON SPA 1.10.91-2001 15* TV	15.000.000.000	15.000.000.000	100,00000
9	28483	MEDIOLIGURE 12.40% SCAD 1 7 97	20.000.000.000	19.962.000.000	99,81000
9	28493	MEDIOCREDITO VENEZIE 12 40% 1 10 91-97	30.000.000.000	29.947.500.000	99,82500
9	28603	ISVEIMER TV 91-96	21.000.000.000	20.943.300.000	99,73000
9	28607	S. PAOLO TORINO O.F 1.10 91-2003 200*	50.000.000.000	49.674.000.000	99,34800
9	28618	CRED. FOND. VENEZIE 91-99 112*	25.000.000.000	24.865.000.000	99,46000
9	28639	B. NAPOLI OP. 12% 1.11.91-2000	1.900.000.000	1.858.200.000	97,80000
9	28691	CRED. AGRARIO SICILBANCO 12.70% 91-2001	5.000.000.000	4.980.000.000	99,60000
9	28695	CR BOLOGNA 12.70% 91-2005	9.840.000.000	9.882.712.488	100,43407
9	28853	MEDIOCREDITO LOMBARDO 31.3.92-95 Z C RIV.	7.000.000.000	7.478.139.900	106,83057
9	28866	IST. CRED. FOND. VENEZIE 91-99 TV	20.000.000.000	19.868.000.000	99,34000
9	29026	B.S. SPIRITO CF 13% 1.1.92-2002	38.972.000.000	39.611.140.800	101,64000
9	29059	I.C.F. PIEMONTE 1.1.92-2007	2.000.000.000	1.988.000.000	99,40000
9	29060	I.C.F. PIEMONTE 13.20% 1 1.92-2002	1.000.000.000	1.008.800.000	100,88000
9	29271	ENEL TF 10.625% SCAD. 20.2.2002	5.000.000.000	4.978.875.000	99,57750
9	36059	BOT 30.10.92-93	11.250.000.000	11.250.000.000	100,00000
9	36065	BOT 30.11.92-93	10.000.000.000	10.000.000.000	100,00000
9	36159	CREDIOP 91-2001 TV EUROLIRE	100.000.000.000	99.771.000.000	99,77100
9	36601	CCT 1.3.92-99	79.895.000.000	77.037.329.270	96,42322
9	36603	CCT 1.4.92-99	134.710.000.000	128.695.710.950	95,53538
9	36604	CCT 1.5.92-99	64.000.000.000	61.801.501.600	96,56485
9	36605	BTP 12% 1.5.92-2002	45.000.000.000	42.934.001.000	95,40889
9	36606	BTP 12% 1.5.97	180.000.000.000	174.648.002.000	97,02667
9	36607	BTP 12% 18.05.99	60.000.000.000	59.502.000.000	99,17000
9	36608	CTO 12% 19.5.92-98	112.465.000.000	110.505.107.725	98,25733
9	36611	CCT 1.6.92-99	70.000.000.000	67.805.500.000	96,86500
9	36612	CCT 1.8.92-99	95.500.000.000	90.725.000.000	95,00000
9	36613	BTP 12% 1.9.92-97	45.000.000.000	43.114.500.000	95,81000
9	36614	BTP 12% 1.9.92-2002	15.000.000.000	13.415.500.000	89,43667
9	36615	BPT 12% 1.10.92-95	73.000.000.000	70.810.000.000	97,00000

XII LEGISLATURA - DISEGNI DI LEGGE E RELAZIONI - DOCUMENTI

Segue ALLEGATO N. 2

CATEGORIE TITOLI	ABI	DENOMINAZIONE DEL TITOLO	VALORI NOMINALI COMPLESSIVI	VALORI DI BILANCIO COMPLESSIVI	CORSO
9	36618	CCT 1.11.92-99	37.895.000.000	35.907.749.224	94,75590
9	37002	I.C.F. UMBRO MARCHIGIANO 12.50% 1.11.91-2001	25.000.000.000	24.987.500.000	99,95000
9	37006	MEDIOCREDITO FRIULI 12.50% 1.1.92-98	5.000.000.000	4.992.500.000	99,85000
9	37065	B. NAPOLI CREDITO AGRARIO 12% SCAD. 92-2007 45*	4.970.000.000	4.845.750.000	97,50000
9	37097	OBBL. B. NAPOLI OO.PP. 12% 85*	9.730.000.000	9.606.429.000	98,73000
9	37484	FONSPA 10.1.92-2005 TV	100.000.000.000	99.700.000.000	99,70000
9	37600	CR BOLOGNA CF 1.4.92-2002 7*	9.740.000.000	9.666.950.000	99,25000
9	37605	CF B.S. SPIRITO 1.4.92-2007 TV	80.000.000.000	79.224.999.000	99,03125
9	37606	CF B.S. SPIRITO 1.4.92-2002 TV	50.000.000.000	49.572.501.000	99,14500
9	37623	MEDIOCREDITO CALABRIA 12.25% 1.4.92-95	10.000.000.000	9.940.000.000	99,40000
9	37650	CF UMBRO MARCHIGIANO 12.6% 1.1.91-2001	10.000.000.000	9.997.500.000	99,97500
9	37677	CR BOLOGNA CF 4.5.92-1.7.2002	10.000.000.000	9.987.500.000	99,87500
9	37684	FF.SS. 15.5.92-2000	10.000.000.000	9.955.500.000	99,55500
9	37884	MEDIOCR. CALABRIA LUCANIA 12.80% 1.5.92-2000	10.000.000.000	9.936.000.000	99,36000
9	45074	MEDIOCREDITO ROMA 92-99	70.000.000.000	69.126.000.000	98,75143
9	45077	MEDIOCREDITO VENEZIE 1.8.92-2002	75.000.000.000	73.968.498.000	98,62466
9	45621	S. PAOLO FONDIARIO ZERO COUPON	20.000.000.000	5.055.914.000	25,27957
9	45698	ENEL 12.11.92-12.11.2000	4.000.000.000	3.976.600.000	99,41500
9	46086	B. NAPOLI CF 134* 15.12.92-2002 TV	30.000.000.000	29.355.000.000	97,85000
9	64120	BUONI FRUTT. B. NAPOLI 14% 29.12.92-94	5.000.000.000	5.000.000.000	100,00000
9	83281	OBBL. FF.SS. EUROLIRE 88-96 TV	9.000.000.000	9.050.850.000	100,56500
9	99815	CREDIOP 12.60% 4.1.91.-5.1.98 EUROLIRE	15.000.000.000	15.000.000.000	100,00000
9	100000	CER DEP EFIBANCA 1.6.89-94	15.000.000.000	14.956.500.000	99,71000
9	134270	S. PAOLO O.F. 13.75% 1984-1999 67*	7.248.000.000	7.255.248.000	100,10000
9	149880	CREDIOP 19.3.91-2001 EUROLIRE	10.000.000.000	9.980.000.000	99,80000
9	2042	BNL CRED. FOND. 5% H	250.000	186.250	74,50000
9	310420	FF.SS. 5.11.90-2000 EUROLIRE	7.000.000.000	7.057.000.000	100,81429
9	325203	BNL CRED. FOND. 6% XX CHIUSA 16*	85.000.000	76.500.000	90,00000
9	325204	BNL CRED. FOND. 6% XX CHIUSA 17*	165.000.000	148.500.000	90,00000
9	363464	CREDIOP TV 91-2002 EUROLIRE	70.000.000.000	69.905.000.000	99,86429
9	470082	CREDIOP 15.4.91-2001 TV	85.000.000.000	84.852.500.000	99,82647
9	521744	CREDIOP 11.30% 24.6.91-2001 EUROLIRE	15.000.000.000	15.000.000.000	100,00000
9	521752	CREDIOP 24.6.91-2001 TV EUROLIRE	50.000.000.000	49.909.000.000	99,81800
9	541694	CREDIOP 16.7.91-2001 TV EUROLIRE	10.000.000.000	9.985.000.000	99,85000
9	546087	CREDIOP 10.7.91-2001 TV EUROLIRE	30.000.000.000	29.934.000.000	99,78000
9	619914	CREDIOP SCAD. 1.10.2001 EUROLIRE	40.000.000.000	39.900.000.000	99,75000
9	994071	PASCHI DEPOSIT RECEIPT 18.6.92-97 EUROLIRE	10.000.000.000	10.000.000.000	100,00000
9	994251	B. NAPOLI OO.PP. 84 92-2007	93.900.000.000	93.665.250.000	99,75000
9	994651	MPS 19 3.92-97 EUROLIRE	20.000.000.000	20.000.000.000	100,00000
9	995761	CERT. DEP. MEDIO CRED. PUGLIE 12.50% 18.10.91-95	20.000.000.000	19.838.000.000	99,19000
Totale Titoli emessi dallo Stato e da Enti Pubblici - Voce 9			13.815.069.766.759	13.550.890.573.223	

XII LEGISLATURA - DISEGNI DI LEGGE E RELAZIONI - DOCUMENTI

B) OBBLIGAZIONI CONVERTIBILI										
CATEGORIE TITOLI	QUOTE NON QUOTATE	ABI	DENOMINAZIONE DEL TITOLO	VARIAZIONI DELL'ESERCIZIO				VALORI DI BILANCIO		
				IN AUMENTO		IN DIMINUZIONE		Quantità	Valori unitari	Valori complessivi
				Quantità	Valori	Quantità	Valori			
10	Q	15882	MAGNETI MARELLI 1987-95 6% CONV.	-	4.800.000	-	-	200.000.000	88.500.000	177.000.000
10	Q	17804	EUROPA METALLI 10% 89-94 CONV.	-	-	-	6.000.000	300.000.000	98.000.000	294.000.000
10	Q	18268	MEDIOBANCA ITALCEMENTI 2% 22.4.89-1.1.94 CONV.	-	-	205.000.000	201.310.000	410.000.000	97.150.000	398.315.000
10	NQ	25098	MEDIO CREDITO FRIULI VENEZIA GIULIA CONV. 4% 1.3.90-31.12.92	-	-	-	-	7.500.000	100.000.000	7.500.000
10	NQ	27442	CENTROBANCA 10% CREDITO VALTELLINESE 1.8.91-1.5.94 CV.	-	-	30.800.000	28.952.000	48.200.000	104.000.000	48.048.000
10	NQ	519570	STEFANEL 9% CV. BONDS 2.7.91-31.12.95	-	-	-	-	150.000.000	100.000.000	150.000.000
10	NQ	550188	COSTA CROCIERE 9% SCAD. 31.7.97 CV. EUROLIRE	-	-	-	-	1.600.000.000	101.000.000	1.616.000.000
10	NQ	984401	SASIB INT BV SCAD. 31.12.97 CONV. EUROLIRE	2.000.000.000	2.000.000.000	-	-	2.000.000.000	100.000.000	2.000.000.000
10	Q	14073	MEDIO ITALCEMENTI 7% 30.6.85-95 CONV.	-	-	943.600.000	2.108.946.000	-	-	-
10	NQ	15421	SIP 7% 18.12.86-1.1.93 CONV.	-	-	3.000.000.000	2.901.000.000	-	-	-
10	Q	994511	MEDIOBANCA 8% 30.3.1998 IN EUROLIRE	500.000.000	505.000.000	500.000.000	505.000.000	-	-	-
10	Q	994581	SOFFE SA CUM WARRANT	700.000.000	700.000.000	700.000.000	700.000.000	-	-	-
Totale Obbligazioni Convertibili - Voce 10				3.200.000.000	3.209.800.000	5.379.400.000	6.451.208.000	4.713.700.000	-	4.690.863.000

Segue ALLEGATO N. 2

XII LEGISLATURA - DISEGNI DI LEGGE E RELAZIONI - DOCUMENTI

C) ALTRI TITOLI QUOTATI

Segue ALLEGATO N. 2

CATEGORIE TITOLI	ABI	DENOMINAZIONE DEL TITOLO	VALORI NOMINALI COMPLESSIVI	VALORI DI BILANCIO COMPLESSIVI	CORSO
11	1847	C.LLE CRED. FOND. SPA 5%	24.000.000	22.080.000	92,00000
11	1876	ITALFONDIARIO OF 12% 1.4.79-99 81*	1.766.000.000	1.718.924.300	97,33433
11	1882	ITALFONDIARIO OF 12% 1.10.79-99 92*	240.000.000	218.799.840	91,16660
11	1885	ITALFONDIARIO OF 12% 1.4.80-2000 98*	476.000.000	406.980.000	85,50000
11	1892	ITALFONDIARIO 6% 1 10.80-2000 RIV	2.903.721.200	2.900.891.238	99,90254
11	3677	ITALFONDIARIO OF 12% 1.10.78-93 73*	43.000.000	41.652.638	96,86660
11	3682	ITALFONDIARIO OF 11% 1 4.78-93 65*	3.000.000	2.946.000	98,20000
11	3685	ITALFONDIARIO OF 11% 1.4.77-97 59*	122.000.000	106.302.626	87,13330
11	3686	ITALFONDIARIO OF 11% 1.4.77-97 56*	69.000.000	63.066.000	91,40000
11	3687	ITALFONDIARIO OF 10% 1 4.77-2002 55*	237.000.000	211.641.000	89,30000
11	3688	ITALFONDIARIO 10% 1 10.76-96 53*	75.000.000	65.124.975	86,83330
11	3689	ITALFONDIARIO 10% 1 4 76-96	2.202.000.000	2.143.647.000	97,35000
11	3696	ITALFONDIARIO 6% 9* 1.4.94	340.000.000	265.200.000	78,00000
11	13630	ITALFONDIARIO 15 50% 1.4 86-95 320*	232.199.000	227.709.665	98,06660
11	14025	ITALFONDIARIO 343* 15% SCAD 85/2000	3.464.811.000	3.567.588.083	102,96660
11	14072	ITALFONDIARIO 3% 1 7 85-2000 RIV	2.706.360.000	2.686.062.300	99,25000
11	14895	ITALFONDIARIO 419* 11 50% SCAD 86/2001	5.239.350.000	4.966.903.800	94,80000
11	15083	GIM 6.50% 20.9.86-1 1 93	260.750.000	260.750.000	100,00000
11	18665	CRED. SPORTIVO 13% 1.7.89-99 39*	820.000.000	797.860.000	97,30000
11	37430	OBBL. SMI 8 75% 1989-1 1 1995 EX WARRANT	115.500.000	115.500.000	100,00000
11	37432	OBBL. CIR. 9.50% EX WARRANT	164.500.000	153.129.102	93,08760
11	37412	MEDIOBANCA EX W REPUBBLICA 10% 3.8.89-94	1.750.000.000	1.634.150.000	93,38000
11	37433	OBBL. IFIL 6.50% EX WARRANT	224.000.000	203.840.000	91,00000
11	37417	OBBL. MEDIOBANCA 7% 1990-96 EX W LA FOND. ASS.	1.085.000.000	938.798.420	86,52520
11	37418	MEDIOBANCA-BANCA DI ROMA 9% 91-96 EX WARRANT	315.000.000	277.263.000	88,02000
		Totale Altri Titoli quotati - Voce 11	24.878.191.200	23.996.819.987	—

XII LEGISLATURA - DISEGNI DI LEGGE E RELAZIONI - DOCUMENTI

D) ALTRI TITOLI NON QUOTATI

Segue ALLEGATO N. 2

CATEGORIE TITOLI	ABI	DENOMINAZIONE DEL TITOLO	VALORI NOMINALI COMPLESSIVI	VALORI DI BILANCIO COMPLESSIVI	CORSO
12	1878	ITALFONDIARIO 6% 1.10.79-94 RIV.	892.800.000	892.800.000	100,00000
12	1879	ITALFONDIARIO 6% 1.10.79-99 RIV.	2.297.280.000	2.297.280.000	100,00000
12	1880	ITALFONDIARIO 6% 1.10.79-2004 RIV.	769.380.000	769.380.000	100,00000
12	1890	ITALFONDIARIO 6% 1.4.80-2000 RIV. 118*	3.012.376.200	3.012.376.200	100,00000
12	5019	ITALFONDIARIO 6% 1.4.81-96 RIV. 133*	727.320.000	727.320.000	100,00000
12	5023	ITALFONDIARIO 6% 1.4.81-2001 RIV. 134*	1.203.000.000	1.203.000.000	100,00000
12	5083	ITALFONDIARIO 6% 1.4.81-2006 RIV. 135*	367.320.000	367.320.000	100,00000
12	9904	CERT. DEP. B. NAPOLI 14.5% 27.10.92-93	5.000.000.000	5.000.000.000	100,00000
12	10004	ITALFONDIARIO 1.1.82-2002 162*	8.479.000.000	8.415.407.500	99,25000
12	10201	ITALFONDIARIO 1.4.82-2002 171* RIV.	15.179.356.000	15.065.510.830	99,25000
12	10888	ITALFONDIARIO 1.4.83-98 205*	12.289.338.000	12.197.167.965	99,25000
12	11017	ICF TRENINO ALTO ADIGE 17.5% 1.10.83-03	355.652.032	374.145.938	105,20000
12	17007	ITALFONDIARIO 1.4.88-98 S 516	1.012.179.000	1.010.053.424	99,79000
12	17273	CREDITO FONDIARIO SPA 1.4.88-1.7.2003	12.855.000.000	12.781.726.500	99,43000
12	17466	ITALFONDIARIO 1.10.88-98 S. 544	2.249.400.000	2.242.426.860	99,69000
12	19001	ITALFONDIARIO 1.7.88-1.7.2008 543	19.867.716.000	19.867.716.000	100,00000
12	19002	ITALFONDIARIO 1.10.88-2003 553 CAP. RIV.	48.708.000.000	49.144.146.044	100,89543
12	19003	ITALFONDIARIO 1.1.89-2009 TV. 569*	7.566.500.000	7.566.500.000	100,00000
12	19004	ITALFONDIARIO 1.7.89-2009 S 590	14.428.194.000	14.428.194.000	100,00000
12	19840	MEDIOBANCA 10% 1990-1996 EX WARRANT	105.000.000	93.082.500	88,65000
12	20032	MED. CRED. TRENINO ALTO ADIGE C.A. 17.5% 82-97	1.375.000.000	1.430.000.000	104,00000
12	21020	OBBL. C.F. MPS 15.87% 84-2004	2.700.000.000	2.700.000.000	100,00000
12	21045	OBBL. C.F. MPS 14.40% 85-2000	2.580.000.000	2.605.800.000	101,00000
12	23637	ITALFONDIARIO 6% 1.10.87-2002 483 RIV.	47.122.000.000	47.543.944.525	100,89543
12	23638	ITALFONDIARIO 1.1.88-2008 S 524	6.284.010.000	6.284.010.000	100,00000
12	25459	MEDIOBANCA 6% 1990-1996 EX WARRANT	1.080.000.000	893.592.000	82,74000
12	25649	UNICEM 8% 1.7.90-95 EX WARR.	366.000.000	326.289.000	89,15000
12	26246	ITALFONDIARIO 657* 1.7.90-2010	5.574.420.000	5.574.420.000	100,00000
12	27092	ITALFONDIARIO 1.1.91-2011 S. 682 TV	2.120.834.000	2.120.834.000	100,00000
12	27404	ITALFONDIARIO 13.8% 1.4.91-01	9.478.000.000	9.132.053.000	96,35000
12	27658	CREDITO FONDIARIO 91-99	1.900.000.000	1.822.100.000	95,90000
12	28037	ITALFONDIARIO 13.80% 1.7.91-2001 700*	9.478.000.000	9.465.678.600	99,87000
12	28845	ITALFONDIARIO 1.7.91-2011 719*	7.035.884.000	7.035.884.000	100,00000
12	29294	ITALFONDIARIO 1.1.92-2002 TV	4.878.000.000	4.846.293.000	99,35000
12	37045	ITALFONDIARIO 1.1.92-2012 728*	735.264.000	735.264.000	100,00000
12	37639	IMER 28.4.92-95 INDEX BOND	20.000.000.000	20.758.780.000	103,79390
12	44834	MONTEJON 20.7.92-2000 TV	25.000.000.000	24.381.665.000	97,52666
12	45004	OBBL. ITALFONDIARIO 1.7.92-2012 TV	2.220.000.000	2.220.000.000	100,00000
12	45231	INTERBANCA 4% 1.9.92-95 126*	15.000.000.000	15.361.725.000	102,41150
12	45452	MEDIOCREDITO PIEMONTESE 1.10.92-97 97*	10.000.000.000	9.854.000.000	98,54000
12	45611	ITALFONDIARIO 1.7.92-97	30.000.000.000	29.415.000.000	98,05000
12	45613	BIMER BANCA 15% 27.10.92-2002 169*	4.000.000.000	4.036.000.000	100,90000
12	45623	BIMER BANCA 14.90% 3.11.92-2001	6.000.000.000	6.027.000.000	100,45000
12	45842	CRED. FOND. VENEZIE 1.12.92-99	25.600.000.000	24.801.280.000	96,88000
12	45881	BIMER BANCA TV 92-99	10.000.000.000	9.804.000.000	98,04000
12	61300	AUTOSTRAD 1.7.92-2007	120.000.000.000	118.512.000.000	98,76000
12	99692	CERT. DEP. BANCA POP. TODI 13.20% 10.5.91-94	4.000.000.000	4.000.000.000	100,00000
12	993951	PASCHI DEPOSIT RECEIPT	10.000.000.000	10.000.000.000	100,00000
12	994511	MEDIOBANCA 8% 30.3.98 EX WARR.	500.000.000	447.450.000	89,49000
12	994581	SOFTE S.A. 8.75% 24.3.97 EX WARR.	700.000.000	700.437.500	100,06250
12	994671	C.D. MEDIOCREDITO UMBRIA SCAD. 14.3.1997 ZERO COUPON	20.000.000.000	12.103.089.750	60,51545
12	994721	C.D. MEDIOCREDITO UMBRIA 5.3.92-97 ZERO COUPON	20.000.000.000	12.138.823.500	60,69412
12	994791	CERT. DEP. EFIBANCA 20.2.92-97 ZERO COUPON	18.225.111.400	11.108.773.338	60,95312
12	995106	CERT. DEP. EFIBANCA 12.5% 16.1.92-95	20.000.000.000	19.940.000.000	99,70000
		Totale Altri Titoli non quotati - Voce 12	621.317.334.632	595.581.739.974	-

XII LEGISLATURA - DISEGNI DI LEGGE E RELAZIONI - DOCUMENTI

Titoli a reddito fisso in valuta estera

E) EMESSI DA STATI, DA ENTI O DA ORGANISMI INTERNAZIONALI

Segue ALLEGATO N. 2

CATEGORIE TITOLI	ABI	DENOMINAZIONE DEL TITOLO	DIVISA	VALORI NOMINALI COMPLESSIVI	VALORI DI BILANCIO COMPLESSIVI	CORSO MEDIO	CAMBIO
14	24	EURATOM 14% 15.12.81-96	ECU	2.000.000	3.064.204.000	100,000000	1.532,10200
14	12827	CTE 9,75% 15.4.1985-93	ECU	2.750.000	1.309.390.267	98,181310	1.532,10200
14	12833	CTE 9% 22.7.1985-93	ECU	2.750.000	4.076.348.884	96,750000	1.532,10200
14	28977	BEI 6,125% 3.7.96	DM	2.000.000	1.502.160.642	101,820000	737,65500
14	54873	FF SS 5,375% 15.1.1989-1993	DM	700.000	639.162.966	100,350000	910,19000
14	58564	BEI 6% 28.10.93	DM	20.000.000	14.296.829.996	97,950000	729,80245
14	72040	EURATOM 7,375% SCAD 15.4.93	DM	1.000.000	806.549.240	99,600000	910,19000
14	77232	BEI 6,375% 1.2.1986-96	DM	2.000.000	1.805.270.846	99,170000	910,19000
14	78125	WORLD BANK 6% 15.7.1986-96	DM	6.000.000	5.373.761.760	98,400000	910,19000
14	79169	WORLD BANK 5,875% 4.2.87-97	DM	4.000.000	2.844.523.915	96,397500	737,65500
14	79260	WORLD BANK 6,25% 1.3.97	DM	2.000.000	1.470.146.415	99,650000	737,65500
14	80345	WORLD BANK 6,25% 1.7.1987-97	DM	3.000.000	1.980.930.476	101,020000	653,64300
14	80731	BEI 6,25% 25.8.1987-95	DM	2.000.000	1.797.625.250	98,750000	910,19000
14	81863	WORLD BANK 5% 25.2.88-93	DM	9.500.000	8.517.102.925	98,500000	910,19000
14	82225	BEI 5,75% 29.3.88-98	DM	3.500.000	2.814.699.570	99,057114	811,85451
14	82389	BEI 5,75% 27.4.1994	DM	5.000.000	3.514.660.830	94,560000	743,37158
14	82729	BEI 5,50% 1.6.93	FO	9.500.000	3.912.380.046	99,758333	653,64300
14	83308	BEI 5,50% 9.8.1988-1993	DM	4.000.000	3.292.831.411	99,957500	823,55786
14	83944	WORLD BANK 6% 19.10.98	DM	6.000.000	4.400.038.310	99,415000	737,65500
14	160067	CREDIOP 3% 25.1.91-94	DM	15.000.000	13.788.923.405	100,996666	910,19000
14	160091	CREDIOP 4% 25.1.91-94	DM	1.300.000.000	15.346.500.000	100,000000	11,80500
14	160101	CREDIOP 4% 25.1.91-94	YEN	10.000.000	16.784.424.718	114,113000	1.470,86000
14	187067	BIRS 13,75% 24.7.90-95	\$ USA	750.000.000	9.754.570.485	105,220666	12,36078
14	216084	BEI 9,50% 17.31.87-94	LST	2.000.000	4.587.126.362	103,062500	2.225,41000
14	216491	BEI 9% SCAD 1.3.2003	FF	20.000.000	5.379.665.320	100,690000	267,14000
14	227234	BIRS 10,625% SCAD 8.9.98	\$ USA	1.000.000	1.494.761.475	101,625000	267,14000
14	229207	BEI 10,35% SCAD 10.10.98	PTAS	500.000.000	6.191.589.152	101,757500	12,16930
14	237642	FF SS 7,75% 3.6.88-93	PTAS	600.000.000	7.499.662.400	97,408333	12,83200
14	239895	BEI 4,875% 2.3.89-93	ECU	1.000.000	1.477.065.016	96,740000	1.526,84000
14	249785	BIRS 12,375% SCAD 21.6.94	YEN	2.000.000	23.713.412	100,438000	11,80500
14	249879	BEI 12,20% 28.6.89-94	PTAS	50.000.000	650.486.160	101,385000	12,83200
14	256552	BIRS 11,375% 25.10.89-94	PTAS	100.000.000	1.300.138.240	101,320000	12,83200
14	257206	BEI 11,40% 14.11.89-97	PTAS	400.000.000	5.080.819.630	100,772490	12,60468
14	266196	BEI 9,875% 9.2.90-2000	PTAS	1.012.000.000	12.365.488.064	100,754844	12,12731
14	266248	BIRS 13,45% 20.2.90-95	FF	50.000.000	14.383.819.375	107,687500	267,14000
14	317581	BEI 6% SCAD 30.1.97	PTAS	480.000.000	6.124.638.216	103,827000	12,28934
14	317913	BEI 6,125% SCAD 7.4.97	DM	1.000.000	876.057.875	96,250000	910,19000
14	382447	CECA 13,50% 19.12.90-95	DM	2.000.000	1.420.057.681	95,625000	742,51382
14	389094	FF SS 10,125% 8.1.90-98	ECU	510.000.000	6.553.503.435	103,860844	12,37233
14	414336	BIRS 13,625% 1.3.91-96	ECU	2.000.000	3.190.669.680	104,700000	1.523,72000
14	421499	REPUBLIC ITALY 9,25% 7.3.91-2011	PTAS	607.200.000	7.679.809.632	103,634115	12,20438
14	426830	BIRS 6% 18.10.91-96	ECU	3.000.000	4.937.299.080	101,680000	1.618,57431
14	993161	BEI 8% 30.7.92-97	YEN	100.000.000	3.669.302.475	105,815000	11,55886
14	993171	BEI 6,25% 10.1.89-30.1.99	DM	1.000.000	938.405.890	103,100000	910,19000
14	993181	BEI 6,5% 21.2.89-3.99	DM	1.000.000	876.968.065	96,350000	910,19000
14	993211	WORLD BANK 7,25% 15.12.92-98	DM	1.000.000	872.109.630	97,300000	896,31000
14	993301	BIRS 6,125% 24.11.92-99	LST	5.000.000	10.830.393.608	98,022000	2.209,78833
14	993311	BEI 8,25% 1.8.94	FF	30.000.000	7.808.285.844	99,612000	261,29000
14			DM	500.000	456.824.361	100,380000	910,19000

XII LEGISLATURA - DISEGNI DI LEGGE E RELAZIONI - DOCUMENTI

CATEGORIE TITOLI		ABI	DENOMINAZIONE DEL TITOLO	DIVISA	VALORI NOMINALI (COMPLESSIVI)	VALORI DI BILANCIO (COMPLESSIVI)	CORSO MEDIO	CAMBIO
14		993351	BEI 8% 14.7.92-97	DM	1.000.000	877.711.615	102,85000	853,39000
14		993361	BEI 6,25% 15.5.87-95	FO	750.000	591.814.178	97,42000	810,12000
14		993371	BIRS 6,25% 1.3.87-97	FO	500.000	391.247.454	96,59000	810,12000
14		993381	BEI 8% 30.7.97	DM	2.000.000	1.871.168.602	102,79000	910,19000
14		993431	BEI 7,25% 15.12.94	DM	600.000	511.437.537	99,45000	857,11000
14		993661	WORLD BANK 18% 11.9.89-94	DM	25.000.000	21.936.250.000	100,00000	877,45000
14		993711	BEI 7,375% 24.5.85-97	AUD	1.000.000	887.794.326	97,54000	910,19000
14		993741	BEI 8,9% 5.6.89-97	FF	40.000.000	10.115.038.009	99,94875	253,00562
14		993861	BIRS 5,875% 16.7.92-97	\$ USA	5.200.000	7.608.317.522	99,47692	1.470,83157
14		993891	BEI 8,875% 29.7.96-97	FF	80.000.000	21.570.266.271	102,93250	261,46099
14		994061	BIRS 5,75% 7.8.96	FF	24.851.512.735	104.841.39	104,84139	11,02508
14		994121	BEI 8% 11.6.92-98	DM	4.000.000	3.633.646.152	103,24500	879,86007
14		994191	BEI 10,40% 26.5.92-99	PTE	500.000.000	4.795.472.445	100,12100	9,57935
14		994201	BEI 9% 14.5.92-2002	LST	7.500.000	16.797.252.651	101,36765	2.209,41653
14		994231	BEI 10% 20.5.92-97	PTAS	700.000.000	8.627.763.360	99,59428	12,37559
14		994271	BEI 11,75% 12.12.91-96	PTE	151.000.000	1.566.385.031	102,87000	10,08400
14		994311	BIRS 12% SCAD 23.10.96	PTE	400.000.000	3.961.938.560	103,98500	9,57531
14		994331	CECA 11,35% 14.8.91-96	PTAS	150.000.000	1.980.041.760	102,87000	12,83200
14		994381	ITALY 9,625% 1.3.89-99	\$ USA	10.000.000	12.430.000.000	100,00000	1.243,00000
14		994391	ITALY 9,375% SCAD. 3.4.97	\$ USA	10.000.000	12.427.500.000	100,00000	1.242,75
14		994411	CECA 11,125% 22.4.92-97	PTE	300.000.000	2.880.559.995	101,64000	9,44694
14		994421	WORLD BANK 11,50% 28.2.92-97	PTE	125.000.000	1.160.598.610	103,00200	9,01418
14		994431	WORLD BANK 10,375% 27.10.88-98	PTAS	400.000.000	5.076.872.820	100,55249	12,62244
14		994441	BEI 8,80% 13.4.92-2000	FF	105.000.000	25.863.358.606	99,33475	247,96728
14		994501	BEI 11,30% 3.7.91-96	PTAS	450.000.000	5.731.565.728	103,06444	12,35811
14		994531	WORLD BANK 9,125% SCAD 9.4.96	FF	8.000.000	2.017.951.218	100,82750	250,17371
14		994561	BIRS 5,25% 20.3.92-2002	FF	750.000.000	8.241.150.310	100,02701	10,98523
14		994591	BEI 8,7% SCAD 2.11.98	FF	25.000.000	6.153.542.970	99,87000	246,46212
14		994631	BIRS 11% SCAD 16.10.96	PTAS	1.000.000.000	12.671.370.920	102,30600	12,38576
14		994661	BEI 10% SCAD 3.2.97	LST	3.000.000	6.677.453.975	100,01833	2.225,41000
14		994691	ITALY 9,625% SCAD. 1.3.99	\$ USA	10.000.000	11.940.000.000	112,70000	1.059,45
14		994901	BEI 5% 13.2.95	FF	2.689.000.000	30.970.277.218	102,32892	11,25527
14		994921	BEI 10,125% 5.2.92-2002	PTAS	5.540.000.000	6.824.033.520	99,86090	12,42462
14		994931	BEI 5,875% SCAD 14.6.88-98	DM	1.500.000	1.297.020.750	95,00000	910,19000
14		994941	BEI 7,125% SCAD 30.1.2002	\$ USA	2.500.000	3.725.430.980	101,31300	1.470,86000
14		994951	ITALY 9,625% SCAD 1.3.99	\$ USA	10.000.000	11.970.000.000	112,55000	1.059,08
14		994961	BEI 8% SCAD 30.1.92-2002	DM	1.500.000	1.380.075.587	101,08333	910,19000
14		994971	CECA 8,625% SCAD. 19.12.96	DM	2.000.000	1.705.474.829	102,68005	830,48073
14		994991	ITALY 9,5% SCAD. 14.11.95	\$ USA	15.000.000	17.830.500.000	100,00000	1.192,85000
14		995101	ITALY 9,50% SCAD. 14.11.95	\$ USA	7.000.000	10.328.378.920	100,31429	1.188,70
14		995151	WORLD BANK 6,75% SCAD. 92-2002	\$ USA	5.000.000	5.900.000.000	100,00000	1.470,86000
14		995241	ITALY 9,375% 3.4.90-97	\$ USA	10.000.000	11.960.000.000	100,00000	1.196,00000
14		995251	ITALY 9,375% 3.4.90-97	\$ USA	10.000.000	11.960.000.000	100,00000	1.196,00000
14		995271	BEI 7,50% 18.12.91-2001	\$ USA	2.000.000	3.004.819.894	102,14500	1.470,86000
14		995281	WORLD BANK 9,75% SCAD. 10.5.96	\$ USA	2.000.000	6.014.000.000	100,00000	1.202,80000
14		995291	WORLD BANK 9,75% SCAD. 10.5.96	\$ USA	5.000.000	11.920.000.000	100,00000	1.192,85000
14		995301	WORLD BANK 13,25% SCAD. 31.5.95	\$ USA	10.000.000	10.747.000.000	100,00000	1.074,70000
14		995491	BEI 9,25% 20.12.89-99	CAD	1.000.000	1.567.338.520	101,95000	1.537,36000
14		995541	BEI 13,35% SCAD. 20.12.97	FCU	1.000.000.000	13.500.711.560	107,40800	12,56955
14		995561	BEI 5,875% 26.11.91-99	PTAS	2.500.000.000	3.111.257.813	105,62500	11,80500
14		995691	BEI 6,125% SCAD. 9.1.1997	DM	250.000	223.224.097	98,10000	910,19000
					18.856.150.000	671.629.530.196		
Totale Titoli emessi da Stati, Enti o da Organismi Internazionali - Voce 14								

Segue ALLEGATO N. 2

Segue E) EMESSI DA STATI, DA ENTI O DA ORGANISMI INTERNAZIONALI

XII LEGISLATURA - DISEGNI DI LEGGE E RELAZIONI - DOCUMENTI

Segue ALLEGATO N. 2

F) OBBLIGAZIONI CONVERTIBILI

CATEGORIE TITOLI	QUOTE NON QUOTATE	ABI	DENOMINAZIONE DEL TITOLO	DIVISA	VARIAZIONI DELL'ESERCIZIO				VALORI DI BILANCIO			
					IN AUMENTO		IN DIMINUIZIONE		Quantità	Valori complessivi	Valori unitari	Valori complessivi
					Quantità	Valori	Quantità	Valori				
15	NQ	994891	PEUGEOT FINANCE INT'L CUM WARRANT Z C	FF	4.500.000	1.190.108.700	—	—	4.500.000	99.000.000	—	1.190.108.700
15	NQ	524854	BANCO DE SANTANDER 9% 24.6.91-94 BONDS CV.	PTAS	—	326.200.000	—	—	350.000.000	100.000.000	—	4.491.200.000
15	NQ	995402	SARRIO 11.50% 5.1.95 CV.	PTAS	—	6.990.000	—	—	7.500.000	100.000.000	—	96.240.000
15	NQ	994521	ALBANY CO. 5.25% 15.3.2002	\$ USA	250.000	325.538.090	—	—	250.000	88.530.000	—	325.538.090
15	NQ	407250	SIEMENS CAPITAL CORP 8%	\$ USA	1.000.000	1.561.870.200	—	—	—	—	—	—
15	NQ	993321	NIPPON OIL COMPANY LIMIT	YEN	10.000.000	112.050.000	10.000.000	112.050.000	—	—	—	—
			Totale Obbligazioni Convertibili - Voce 15		15.750.000	3.522.756.990	11.000.000	1.673.920.200	362.250.000	—	—	6.103.086.790

G) ALTRI TITOLI QUOTATI

CATEGORIE TITOLI	ABI	DENOMINAZIONE DEL TITOLO	DIVISA	VALORI NOMINALI COMPLESSIVI	VALORI DI BILANCIO COMPLESSIVI	CORSO MEDIO	CAMBIO
16	993201	GLORY LTD 5.60%	YEN	260.000.000	2.999.079.624	101.36135	11.38000
16	993221	22.12.92-23.3.2000 LANDES CREDIT BANK 6.625% 1.10.92-02	\$ USA	730.000	986.397.975	97.42106	1.387.00000
16	993261	BUNDESSCHATZ ANWEISUNGEN 7.125% 21.11.92-96	DM	3.000.000	2.731.116.114	100.02000	910.19000
16	993281	KINGDOM OF BELGIUM 5% 17.12.92-99	YEN	100.000.000	1.179.768.090	99.93800	11.80500
16	993511	ISVEIMER 27.7.92-95	\$ USA	7.000.000	10.159.524.192	98.67428	1.470.86000
16	993581	PROVINCE OF ONTARIO 5.70%	\$ USA	3.000.000	4.394.532.548	99.59100	1.470.86000
16	994871	KINGDOM OF NORWAY 5.375% SCAD. 14.2.97	YEN	200.000.000	2.422.976.250	102.62500	11.80500
		Totale Altri Titoli quotati - Voce 16		573.730.000	24.873.394.792		

XII LEGISLATURA - DISEGNI DI LEGGE E RELAZIONI - DOCUMENTI

Segue ALLEGATO N. 2

H) ALTRI TITOLI NON QUOTATI

CATEGORIE TITOLI	ABI	DENOMINAZIONE DEL TITOLO	DIVISA	VALORI NOMINALI COMPLESSIVI	VALORI DI BILANCIO COMPLESSIVI	CORSO MEDIO	CAMBIO
17	609231	S. PAOLO 19.10.92-97 FLOATER	DM	2.000.000	1.816.966.787	99,81250	910,19000
17	993291	NEW SOUTHWALES TREASURY CORP C.P	\$ USA	2.000.000	2.700.303.168	99,41474	1.358,10000
17	993441	YAMAICHI BANK C.D. 3.50% 9.11.92-10.2.93	\$ USA	1.500.000	1.999.999.865	100,17530	1,331,00000
17	993491	UNITED KINGDOM 7.125% 28.10.92-97	DM	500.000	454.912.962	99,96000	910,19000
		Totale Altri Titoli non quotati - Voce 17		6.000.000	6.972.182.781	-	-

XII LEGISLATURA - DISEGNI DI LEGGE E RELAZIONI - DOCUMENTI

2) PARTECIPAZIONI IN SOCIETÀ ED ENTI ITALIANI ED ESTERI
STATO PATRIMONIALE - ESERCIZIO 1992

Partecipazioni in società ed enti italiani

A) PARTECIPAZIONI IN SOCIETÀ QUOTATE

Segue ALLEGATO N. 2

CATEGORIE TITOLI	DENOMINAZIONE DEL TITOLO	VARIAZIONI DELL'ESERCIZIO				VALORI DI BILANCIO		
		IN AUMENTO		IN DIMINUIZIONE		Quantità	Valori unitari	Valori complessivi
		Quantità	Valori	Quantità	Valori			
19	ASSITALIA (*)	—	—	—	—	2.007.615,22	179.216.550,238	850.400,000
19	IMMOBILIARE METANOPOLI	—	—	—	—	1.063,000,000	18.340.000,000	11.137.501,200
19	ITALFONDIARIO	—	—	—	—	27.466,666,667	2.422.500,000	337.610,000
19	FATA ASSICURAZIONI	983.400	11.137.501,200	—	—	11.325,504,58	600.000,000	1.122.250,000
19	BANCA DI ROMA	275.000	468.201,254	—	485.701,254	1.900,000,000	1.200,000,000	1.307,590,000
19	BANCA POPOLARE LECCO	—	—	—	—	6.890,000,000	1.200,000,000	2.222,720,000
19	BANCA POPOLARE LODI	—	—	—	—	12.000,000,000	4.489,000,000	1.394,100,000
19	BANCO LARIANO	50.000	238.210,000	60.000	392,560,000	2.500,000,000	4.889,000,000	738,990,000
19	BANCO DI NAPOLI ORD.	260.000	981.604,003	207.500	1.754,006,603	572,500	2.284,000,000	758,430,000
19	BANCO NAPOLI RISP. NC. IN AZ. ORD.	—	—	260.000	1.345,180,000	1.840,000	1.208,000,000	1.346,800,000
19	BENETTON	100.000	1.405,248,703	—	11,118,703	100,000	13,941,000,000	2.222,720,000
19	CARTIERE BINDA	269.000	189,957,600	300.000	660,936,600	1,700,000	434,700,000	738,990,000
19	CEMENT. SARDEGNA	56.800	543,320,600	800	794,290,600	159,000	4,770,000,000	758,430,000
19	CEMENT. SICILIANE	105.400	1,064,340,000	—	1,498,460,000	280,000	4,810,000,000	1,346,800,000
19	CIR ORD.	1.300.000	2,336,120,992	—	1,720,120,992	2,400,000	1,034,000,000	2,481,600,000
19	CIR RISP. NC.	—	—	150.000	482,700,000	750,000	520,400,000	390,300,000
19	COFIDE RISP. NC.	730.000	666,616,998	—	—	1,500,000	505,000,000	580,750,000
19	COMIT ORD.	—	506,000,000	793.000	471,426,998	500,000	4,682,000,000	2,341,000,000
19	COMIT RISP. NC.	—	—	1,423.000	2,910,310,000	—	—	—
19	COMMERZBANK	3.000	654,000,000	—	4,667,965,000	7.000	3,205,000,000	22,435,000
19	COSTA CROCIERE RNC.	460.500	725,620,000	—	—	3.000	218,000,000,000	654,000,000
19	CREDIT	348.000	1,226,593,453	450.000	874,073,453	550,000	3,000,000,000	1,674,000,000
19	CREDIT RISP. NC.	—	—	330.000	931,500,000	1,500,000	1,514,000,000	1,650,000,000
19	EDITORIALE LA REPUBBLICA	145.100	491,805,300	38.100	202,715,300	259,000	3,270,000,000	846,930,000
19	ERICSSON	3.000	122,300,000	—	953,900,000	43.000	18,800,000,000	808,400,000
19	EUROPA METALLI	1.995.000	1,238,431,082	775.000	795,339,182	1,697,000	467,700,000	793,686,900
19	FERFIN	300.000	521,075,000	190.000	811,585,000	1,410,000	1,259,000,000	1,775,190,000
19	FIAT ORD.	1.150.000	5,191,680,547	500.000	2,497,430,547	650,000	4,145,000,000	2,694,250,000
19	FIAT PRIV.	270.000	893,005,000	130.000	1,337,855,000	770,000	2,038,000,000	1,569,260,000
19	FIDIS ORD.	11.500	54,015,500	500	1,165,415,500	601,000	2,750,000,000	1,652,750,000
19	GEMINA	1.520.000	1,876,952,500	—	414,372,500	3,210,000	1,129,000,000	3,624,090,000

(*) Il capitale sociale dell'ASSITALIA è di 1,50 miliardi di lire a cui l'INA partecipa con il 59,51%

XII LEGISLATURA - DISEGNI DI LEGGE E RELAZIONI - DOCUMENTI

CATEGORIE TITOLI		DENOMINAZIONE DEL TITOLO	VARIAZIONI DELL'ESERCIZIO				VALORI DI BILANCIO		
			IN AUMENTO		IN DIMINUZIONE		Quantità	Valori unitari	Valori complessivi
			Quantità	Valori	Quantità	Valori			
19	GIM RISP. NC.	141.000	312.616.500	—	606.406.500	700.000	1.425.000.000	997.500.000	
19	IFI PRIV.	80.000	657.231.840	110.000	1.565.481.840	125.000	8.420.000.000	1.052.500.000	
19	ISVIM	234.000	2.998.195.200	—	728.395.200	234.000	9.700.000.000	2.269.800.000	
19	ITALCEMENTI ORD	42.000	303.747.682	9.500	825.177.682	97.500	7.852.000.000	765.570.000	
19	ITALCEMENTI RISP. NC.	570.260	4.631.193.418	—	3.276.558.168	756.250	4.349.000.000	3.288.931.250	
19	ITALMOBILIARE ORD.	—	—	—	746.350.000	23.000	34.900.000.000	802.700.000	
19	ITALMOBILIARE RISP. NC.	13.000	530.002.000	—	671.402.000	30.000	18.180.000.000	545.400.000	
19	LA FONDIARIA ASS.	5.000	69.473.000	14.000	312.023.000	23.000	9.350.000.000	215.050.000	
19	MEDIOBANCA	250.000	3.245.496.700	105.000	1.364.246.700	350.000	13.370.000.000	4.679.500.000	
19	MILANO ASS. RISP. NC.	5.000	43.635.000	100	876.918.000	245.500	4.500.000.000	1.104.750.000	
19	MONTEDISON	3.125.000	3.736.039.662	1.925.000	4.715.039.662	1.800.000	1.201.000.000	2.161.800.000	
19	RINASCENTE RISP. NC.	135.000	550.050.000	—	656.865.000	515.000	2.899.000.000	1.492.985.000	
19	SMI	1.232.000	1.045.117.390	—	945.795.390	2.310.000	479.000.000	1.116.070.000	
19	SAN PAOLO TORINO	200.000	2.440.000.000	100.000	1.388.000.000	100.000	10.520.000.000	1.052.000.000	
19	SASIB ORD.	220.000	822.754.035	220.000	1.179.754.035	150.000	4.300.000.000	645.000.000	
19	SIP RISP. NC.	3.000.000	4.152.000.000	1.025.000	1.353.000.000	3.000.000	1.384.000.000	4.152.000.000	
19	SIRTI ORD.	90.000	1.008.730.000	—	1.237.530.000	500.000	8.300.000.000	4.150.000.000	
19	SNIA BPD	1.000.000	980.264.300	200.000	260.264.300	800.000	900.000.000	720.000.000	
19	STET	3.846.000	7.059.876.724	2.251.000	4.288.606.724	2.845.000	1.866.000.000	5.308.770.000	
19	STET RISP. NC.	250.000	458.991.150	1.800.000	3.640.141.150	1.300.000	1.589.000.000	2.065.700.000	
19	TELECO CAVI	—	—	46.500	794.783.000	74.500	8.250.000.000	614.625.000	
19	TORO RISP. NC.	150.000	1.752.672.300	—	426.672.300	150.000	8.840.000.000	1.326.000.000	
19	UNICEM	—	—	—	780.660.000	180.000	6.053.000.000	1.089.540.000	
19	VIANINI LAVORI	125.000	604.274.000	—	1.031.374.000	380.000	2.540.000.000	965.200.000	
19	WARRANT «B» B POP. MILANO	—	—	—	15.118.400	20.000	50.000.000	1.000.000	
19	WARRANT BANCO S. SPIRITO TIPO B	—	—	—	8.715.000	105.000	126.000.000	13.230.000	
19	WARRANT ALITALIA PRIV	—	—	—	—	586.000	223.000.000	130.678.000	
19	WARRANT CIR ORD «A»	—	—	—	—	400.000	35.750.000	14.300.000	
19	WARRANT GENERALI	190.000	4.180.000.000	—	12.100.000	190.000	22.000.000.000	4.180.000.000	
19	WARRANT ITALGAS	—	—	—	—	970.000	768.000.000	744.960.000	
19	WARRANT ITALMOBILIARE RISP. NC.	—	—	550	32.980.000	20.050	12.500.000.000	250.625.000	
19	WARRANT LA FONDIARIA	5.000	80.160.000	—	64.605.000	20.000	12.900.000.000	258.000.000	

Segue ALL. EGATO N. 2

Segue A) PARTECIPAZIONI IN SOCIETÀ QUOTATE

XII LEGISLATURA - DISEGNI DI LEGGE E RELAZIONI - DOCUMENTI

Segue ALLEGATO N. 2

CATEGORIE TITOLI	DENOMINAZIONE DEL TITOLO	VARIAZIONI DELL'ESERCIZIO				VALORI DI BILANCIO		
		IN AUMENTO		IN DIMINUIZIONE		Quantità	Valori unitari	Valori complessivi
		Quantità	Valori	Quantità	Valori			
19	WARRANT LA FONDIARIA ASS	—	—	—	56.880.000	80.000	1.300.000.000	104.000.000
19	WARRANT SIP ORD (DA PORT OBBL)	312.500	65.000.000	—	38.750.000	312.500	84.000.000	26.250.000
19	WARRANT SIP RNC (DA PORT OBBL)	607.500	140.150.250	—	—	607.500	230.700.000	140.150.250
19	WARRANT SMI	—	—	—	46.042.500	438.500	55.000.000	24.117.500
19	WARRANT SMI NC	200.000	188.750.000	100.000	111.750.000	100.000	770.000.000	77.000.000
19	WARRANT SILET ORD (DA 994031)	100.000	390.000.000	—	129.000.000	100.000	2.610.000.000	261.000.000
19	WARRANT UNICEM RISP NC	15.000	35.302.500	—	241.665.900	135.300	502.000.000	67.920.600
19	ALIVAR	—	—	60.000	652.200.000	—	—	—
19	ALLEANZA	—	—	465.000	5.054.550.000	—	—	—
19	ATTIVITA IMMOBILIARE	—	—	200.000	685.200.000	—	—	—
19	BANCA POPOLARE CREMONA	—	—	21.000	155.820.000	—	—	—
19	BANCA POP LUINO VARESE	—	—	24.500	380.852.500	—	—	—
19	BANCA POPOLARE BERGAMO	—	—	30.100	483.135.100	—	—	—
19	BANCA POPOLARE BRESCIA	—	—	45.000	342.000.000	—	—	—
19	BANCA POPOLARE NOVARA	4.000	58.116.000	—	783.116.000	—	—	—
19	BANCA POPOLARE MILANO	—	—	60.000	377.400.000	—	—	—
19	BANCO AMBROVENETO	—	—	270.000	952.830.000	—	—	—
19	BANCO AMBROVENETO RNC	140.000	325.670.000	610.000	1.404.320.000	—	—	—
19	BUONI ERIDANIA	—	—	120.000	180.000.000	—	—	—
19	BURGO ORD.	—	—	50.000	409.250.000	—	—	—
19	CAFFARO	—	—	445.000	292.810.000	—	—	—
19	CALCESTRUZZI	15.000	256.310.000	—	427.810.000	—	—	—
19	CIGA	—	—	400.000	686.000.000	—	—	—
19	COGEFAR	—	—	340.000	1.052.300.000	—	—	—
19	CREDITO FONDIARIO	50.000	255.930.000	440.000	2.241.030.000	—	—	—
19	CREDITO VALTELLINESE	—	—	23.000	315.100.000	—	—	—
19	ERIDANIA	150.000	1.030.800.000	500.000	3.379.300.000	—	—	—
19	ERIDANIA RISP NC	—	—	250.000	1.202.500.000	—	—	—
19	FISIA	40.000	83.300.000	145.000	300.650.000	—	—	—
19	GENERALI	80.000	1.872.494.590	518.000	14.267.894.590	—	—	—
19	GILARDINI	50.000	135.260.000	295.000	702.435.000	—	—	—
19	GILARDINI RISP NC	96.500	209.372.350	530.500	1.164.172.350	—	—	—

XII LEGISLATURA - DISEGNI DI LEGGE E RELAZIONI - DOCUMENTI

CATEGORIE TITOLI		DENOMINAZIONE DEL TITOLO	VARIAZIONI DELL'ESERCIZIO				VALORI DI BILANCIO		
			IN AUMENTO		IN DIMINUZIONE		Quantità	Valori unitari	Valori complessivi
			Quantità	Valori	Quantità	Valori			
19	IFIL ORD.					300.000	1.483.500.000		
19	IFIL RISP. NC.		170.000	453.952.500		490.000	1.402.752.500		
19	ITALCABLE ORD.		100.000	205.720.000		670.000	2.964.520.000		
19	LLOYD ADRIATICO		4.500	55.832.500		14.500	182.832.500		
19	MONTEDISON RISP. NC.					1.550.000	1.478.700.000		
19	PAF RISP. NC.					350.000	402.500.000		
19	PARMALAT FINANZIARIA		48.000	439.415.152		248.000	2.399.415.152		
19	PIRELLI & C. RISP. NC.					170.000	277.950.000		
19	PIRELLI SPA ORD.		500.000	532.796.920		579.000	619.301.920		
19	PIRELLI SPA RNC.		150.000	130.530.000		566.000	517.410.000		
19	RAS ORD.		10.000	194.025.000		65.000	1.294.190.000		
19	SME		660.000	2.215.405.592		865.000	2.863.205.592		
19	SASIB RISP. NC.					203.000	995.715.000		
19	SMI RISP. NC.		777.000	606.458.700		2.025.000	1.648.538.700		
19	TELECO CAVI RISP. NC.		5.000	38.538.000		50.000	396.141.300		
19	WARRANT «A» B POP. MILANO					20.000	18.212.800		
19	WARRANT BANCA POP. BRESCIA					6.000	4.500.000		
19	WARRANT BANCO DI NAPOLI					260.000	539.864.000		
19	WARRANT SIP					780.000	64.740.000		
19	RAS RISP.					170.000	2.215.359.600		
19	ITALGAS ORD.		170.000	2.215.359.600		170.000	2.215.359.600		
19	SIP ORD.		300.000	847.943.079		300.000	847.943.079		
19	OLIVETTI ORD.		2.000.000	1.985.134.900		2.000.000	1.985.134.900		
19	WARRANT ERIDANIA		400.000	794.689.700		400.000	794.689.700		
19	DIRITTI SNIA BPD		40.000	67.078.200		40.000	67.078.200		
19	RINASCENTE ORD.		2.400.000	29.037.900		2.400.000	29.037.900		
19	DIRITTI PIRELLI SPA		300.000	1.919.336.000		300.000	1.919.336.000		
19	ALLEANZA RISP. NC.		434.000	12.041.700		434.000	12.041.700		
19			2.400	26.159.400		2.400	26.159.400		
		Totale Partecipazioni in Società Italiane Quotate - Voce 19						296.699.705.938	

Segue A) PARTECIPAZIONI IN SOCIETÀ QUOTATE

Segue ALLEGATO N. 2

XII LEGISLATURA - DISEGNI DI LEGGE E RELAZIONI - DOCUMENTI

Segue ALLEGATO N. 2

CATEGORIE TITOLI	DENOMINAZIONE DEL TITOLO	VARIAZIONI DELL'ESERCIZIO				VALORI DI BILANCIO					
		IN AUMENTO		IN DIMINUIZIONI		Quantità	Valori unitari	Valori complessivi	Quantità	Valori unitari	Valori complessivi
		Quantità	Valori	Quantità	Valori						
20	INA BANCA MARINO (*)					52.401.944	2.756.647,96	144.453.449.870			
20	INF. SOC. AGRICOLA (*)					3.000.000	10.003.532,66	30.010.637.980(11)			
20	PRAEVIDENTIA (*)					369.750	582.489,70	185.788.170			
20	INA SIM - SOC. INTERMEDIAZ. MOBILIARE (*)					5.070.000	5.178.885,000	5.208.885.000			
20	INASSIT (*)	600.000	600.000.000			6.000.000	1.021.350,000	6.000.000.000			
20	IST. DELL'ENCICLOPEDIA ITALIANA (*)					12	208.333,333	2.500.000.000			
20	SOC. INTERB. NAZ. GESTIONE (*)					39.752	87.464,02133	3.478.869.776			
20	SOC. INTERB. NAZ. INVESTIMENTI (*)					28.394	148.976,9146	4.230.041.338			
20	UNIORIAS (*)					1.973.678	3.549,43549	14.104.313.707			
20	ASTRA										
20	AUTOSTRADA DEI FIORI					160.000	764.78906	122.366.250			
20	CARTIERE MILJANI	250.000				2.700.000	345,56337	940.799.259			
20	ERIBANCA	154.056	1.555.965,600			307.387	9.823,56461	3.020.330.830			
20	HUMANITAS MIRASOLE	21.450	21.450.000			50.000	1.000,00000	50.000.000			
20	IMMOBILIARE MIRASOLE	134.400	134.400.000			169.477	1.000,18178	349.344,163			
20	ISTITUTO MOBILIARE ITALIANO					5.561.766	17.722,12498	98.566.312,160			
20	SALT					80.000	919,67205	73.573,764			
20	SARA					125.000	918,01600	114.732.000			
20	SATAP					30.000	850,97451	25.529.236			
20	SIAC					697.126	324,99971	226.545.750			
20	SINA					154.688	1.000,00000	154.688.000			
20	TRENO ALTA VELOCITÀ - TAV					2.500	1.000,00000	2.500.000.000			
20	LINGOTTO	1	7.500.000.000								
20	MEDIOCREDITO LOMBARDO	2.053.000	5.400.333,334			1	7.500.000.000	2.500.000.000			
20	MICREDITO FOND. CENTROITALIA	4.435.815	499.939.972			2.053.000	2.640,45949	5.400.333,334			
20	FINAER S.R.L.	400.000	400.000.000			4.435.815	112,70531	499.939,972			
20	MELIORCONSORZIO	3.304	876.000.000			400.000	1.000,00000	400.000.000			
20	B. NAZIONALE DEL LAVORO	23.980.130	592.494.146,245			3.104	250.000,00000	836.000.000			
	Totale Partecipazioni in Società Italiane non Quotate - Voce 20					23.980.130	592.494.146,245	918.064.306,807			

(1) Di cui da versare L. 15.281.000.000.

(*) Percentuale di partecipazione per le società controllate e collegate:

DENOMINAZIONE DEL TITOLO	VALORI NOMINALI UNITARI	CAPITALI SOCIALI		% DI PARTECIPAZIONE	
		Diretta	Tramite controllate	Totale	Totale
INA BANCA MARINO	1.000	64.800.000.000		80,87	80,87
INF. SOC. AGRICOLA	10.000	30.000.000.000		100,00	100,00
PRAEVIDENTIA	10.000	7.230.000.000	49,00	51,00	100,00
INA SIM - SOC. INTERMEDIAZ. MOBILIARE	1.000	10.000.000.000	49,00	51,00	100,00
INASSIT	1.000	600.000.000		100,00	100,00
IST. DELL'ENCICLOPEDIA ITALIANA	500.000.000	30.000.000.000		20,00	20,00
SOC. INTERB. NAZ. GESTIONE	100.000	14.000.000.000		28,39	28,39
SOC. INTERB. NAZ. INVESTIMENTI	100.000	10.000.000.000		28,39	28,39
UNIORIAS	10.000	100.000.000.000	0,66	39,74	40,40

XII LEGISLATURA - DISEGNI DI LEGGE E RELAZIONI DOCUMENTI

D) PARTECIPAZIONI IN SOCIETÀ QUOTATE
Partecipazioni in società ed enti esteri

CATEGORIE TITOLI	DENOMINAZIONE DEL TITOLO	VALUTE	VARIAZIONI DELL'ESERCIZIO				VALORI DI BILANCIO		
			IN AUMENTO		IN DIMINUIZIONE		Quantità	Valori unitari	Valori complessivi
			Quantità	Valori	Quantità	Valori			
24	NÜRNBERGER BETEILIGUNGS AG (*)	DM	—	—	—	—	120.000	1.309.239,29	116.398.047,50 (b)
24	AEG	DM	19.000	3.308.909,002	9.000	1.827.119,682	10.000	162.800,000	1.481.795,320 (a)
24	ALLIANZ	DM	800	1.800.956,248	400	733.994,920	2.000	1.984.000,000	3.611.633,920 (b)
24	BASF	DM	14.000	2.771.116,831	8.000	1.622.092,975	6.000	210.400,000	1.149.023,856 (a)
24	BAYER	DM	20.000	4.605.251,262	14.000	3.141.665,742	6.000	268.000,000	1.463.985,520 (a)
24	BMW	DM	7.000	3.476.523,913	—	367.314,873	7.000	488.000,000	3.109.209,040 (a)
24	DAIMLER	DM	3.000	1.976.598,421	—	510.282,331	3.000	537.000,000	1.466.316,090 (a)
24	DEGUSSA	DM	5.250	2.002.288,132	2.550	1.148.302,364	2.700	347.500,000	853.985,768 (a)
24	DEUTSCHE BANK	DM	6.000	3.721.229,538	—	187.871,958	6.000	647.000,000	333.357,580 (a)
24	HARPENER	DM	2.000	802.263,892	—	122.351,962	3.000	249.000,000	679.911,930 (a)
24	HOLZMANN	DM	2.000	1.617.075,338	—	126.184,118	2.000	819.000,000	1.490.891,220 (a)
24	IVG	DM	3.500	1.434.619,314	500	342.391,314	3.000	400.000,000	1.092.218,000 (a)
24	KARSTADT	DM	3.000	1.634.997,444	—	269.712,444	3.000	500.000,000	1.365.385,000 (a)
24	LUFTHANSA	DM	12.000	4.447.963,103	—	306.584,843	12.000	104.500,000	1.413.378,260 (a)
24	MANNESMAN	DM	5.000	1.098.182,030	9.000	1.701.833,018	5.000	235.400,000	1.071.293,630 (a)
24	METALLGESELLSCHAFT	DM	2.500	928.520,975	—	166.691,945	2.500	334.800,000	761.829,030 (a)
24	SCHERING	DM	3.000	2.109.674,536	—	75.399,886	3.000	745.000,000	2.034.274,650 (a)
24	SIEMENS	DM	11.000	6.261.514,310	2.000	1.392.361,886	9.000	594.000,000	4.869.152,424 (a)
24	THYSSEN	DM	7.500	1.454.775,127	6.000	1.267.443,557	7.500	161.500,000	1.102.467,638 (a)
24	VEBA	DM	7.000	2.394.956,287	—	91.720,492	7.000	361.500,000	2.303.235,795 (a)
24	VIAG	DM	3.000	932.489,655	—	—	3.000	341.500,000	932.489,655 (a)
24	VOLKSFUERSORGE	DM	—	96.310,337	—	173.445,272	1.100	1.100,000,000	576.241,289 (a)
24	VOLKSWAGEN	DM	8.000	2.358.123,526	3.000	1.252.242,676	5.000	243.000,000	1.105.800,850 (a)
24	WARRANT DRESDNER	DM	—	56.544,862	—	132.767,504	6.300	59.000,000	118.317,623 (a)
24	WARRANT SIEMENS	DM	3.000	421.186,558	—	—	3.000	91.000,000	248.481,870 (a)
24	ALCATEL ALSTHOM EX CGE	FF	5.000	1.242.480,642	14.000	1.748.656,222	10.000	688.000,000	1.837.923,200 (b)
24	BSN	FF	7.700	1.996.804,937	4.000	943.767,103	7.700	943.000,000	1.930.730,254 (b)
24	BEGHIN-SAY	FF	2.000	264.011,256	—	—	2.000	494.144,000	264.011,256 (b)
24	C.C.F.	FF	30.000	1.773.542,460	—	—	30.000	221.300,000	1.773.542,460 (b)
24	CANAL PLUS	FF	4.825	1.425.123,765	—	—	4.825	1.092.000,000	583.433,760 (b)
24	CLUB MEDITERRANEE	FF	7.000	883.205,587	—	176.130,730	4.825	969.000,000	1.248.993,033 (b)
24	ELF AQUITAINE	FF	21.000	2.257.844,996	8.000	848.739,407	14.000	363.000,000	1.431.404,680 (b)
24	EUROTUNNEL	FF	160.000	1.494.638,400	—	276.680,000	150.000	361.600,000	3.380.923,840 (b)
24	FINANCIERE SUEZ	FF	40.000	3.159.344,027	15.000	1.377.826,312	40.000	28.500,000	1.218.138,400 (b)
24	GENERAL DES EAUX	FF	4.000	2.961.864,450	—	—	9.000	2.165.000,000	5.205.222,900 (b)
24	HAVAS	FF	10.000	1.326.069,119	—	172.024,319	10.000	432.000,000	1.154.044,800 (b)
24	LVMH	FF	2.000	2.064.692,800	—	55.800,000	2.000	3.760.000,000	2.008.892,800 (b)
24	LAFARGE	FF	5.000	655.424,530	—	—	17.000	334.000,000	1.516.820,920 (b)
24	LYONNAISE DES EAUX	FF	15.000	2.121.338,880	—	146.640,000	15.000	492.800,000	1.974.698,880 (b)

Segue ALLEGATO N. 2

XII LEGISLATURA - DISEGNI DI LEGGE E RELAZIONI - DOCUMENTI

CATEGORIE TITOLI		DENOMINAZIONE DEL TITOLO	VALUTE	VARIAZIONI DELL'ESERCIZIO				VALORI DI BILANCIO		
				IN AUMENTO		IN DIMINUIZIONE		Quantità	Valori unitari	Valori complessivi
				Quantità	Valori	Quantità	Valori			
24	MICHELIN B	FF	25.000	1.362.562,586	—	132.382,886	25.000	184.200.000	1.290.179.700 (b)	
24	PARIBAS	FF	2.500	712.146,302	5.000	349.498,604	19.500	359.000.000	1.870.113,570 (b)	
24	PEUGEOT	FF	14.000	2.620.330,793	—	413.754,393	14.000	590.000.000	2.206.576,400 (b)	
24	SAINT GOBAIN	FF	5.000	913.274,172	10.000	951.707,655	10.000	520.000.000	1.389.128.000 (b)	
24	SAINT LOUIS	FF	3.700	869.200,173	4.50	153.932,823	2.250	1.190.000.000	715.287,350 (b)	
24	UNION ASSURANCES PARIS	FF	10.000	1.604.517,795	—	—	20.000	496.800.000	2.654.303,040 (b)	
24	AHOLD	HFL	4.510	628.906,441	10.010	520.314,674	20.000	88.300.000	1.430.671,970 (c)	
24	BEGEMANN	HFL	750	283.589,900	—	884.278,325	25.750	80.000.000	1.648.847,200 (c)	
24	BUHRMANN-TETTERODE	HFL	8.520	355.121,766	—	246.452,760	25.000	27.800.000	563.033,400 (c)	
24	DSM	HFL	15.000	1.284.470,863	—	370.655,503	15.000	75.200.000	913.815,360 (c)	
24	ELSEVIER	HFL	5.000	799.257,710	—	—	15.000	121.000.000	1.470.367,800 (c)	
24	FOKKER	HFL	—	30.148,635	—	151.302,375	15.000	14.600.000	177.416,280 (c)	
24	GERMAN CITY ESTATES	HFL	—	49.559,401	5.000	385.989,171	15.000	24.000.000	291.643,200 (c)	
24	PAKHOD	HFL	—	121.238,813	—	99.254,358	24.000	35.800.000	713.456,482 (c)	
24	PHILIPS	HFL	180.000	3.727.991,179	55.000	1.712.817,679	125.000	19.900.000	2.015.173,500 (c)	
24	ROYAL DUTCH	HFL	10.000	1.197.357,360	—	—	10.000	147.800.000	1.197.357,360 (c)	
24	UNILEVER	HFL	6.000	1.292.209,065	—	—	15.000	192.500.000	2.339.221,500 (c)	
24	ALLIED LYONS	LST	50.000	874.851,790	—	—	150.000	6.460.000	2.156.422,290 (d)	
24	B.I.C.C.	LST	230.000	1.781.218,164	—	—	230.000	3.480.000	1.781.218,164 (d)	
24	BLUE CIRCLE	LST	120.000	642.272,287	—	113.514,871	120.000	1.980.000	328.737,416 (d)	
24	CABLE & WIRELESS	LST	90.000	1.381.979,610	—	—	90.000	6.900.000	1.301.979,610 (d)	
24	DAILY MIRROR	LST	200.000	262.672,277	—	151.253,337	600.000	0,990.000	1.188.368,940 (d)	
24	FISONS	LST	200.000	992.034,224	70.000	358.240,354	150.000	2.300.000	767.766,450 (d)	
24	GLAXO	LST	60.000	1.049.524,948	—	1.356,838	60.000	7,850.000	1.048.166,110 (d)	
24	GRAND METROPOLITAN	LST	100.000	1.023.688,600	—	—	100.000	4,600.000	1.023.688,600 (d)	
24	GUINNESS	LST	150.000	1.823.985,430	—	—	150.000	5,160.000	1.722.467,340 (d)	
24	LAND SECURITY	LST	—	23.098,908	—	101.518,090	60.000	4,480.000	598.190,208 (d)	
24	LASMO	LST	—	14.502,228	—	182.004,550	130.000	1,560.000	451.313,148 (d)	
24	MARK & SPENCER	LST	250.000	1.709.427,761	100.000	614.526,041	150.000	3,280.000	1.046.901,720 (d)	
24	TRAFALGAR HOUSE	LST	600.000	1.225.347,922	300.000	691.249,522	300.000	0,800.000	334.098,400 (d)	
24	WARR HANSON	LST	552.000	248.934,136	—	9.391,004	552.000	0,195.000	239.543,132 (d)	
24	AGROMAN	PTAS	50.000	826.674,399	—	678.155,079	80.000	522,000.000	535.864,320 (e)	
24	ASLAND	PTAS	—	16.117,822	—	136.270,470	15.580	1,110,000.000	221.934,042 (e)	
24	ASLAND GOD. 1.7.91	PTAS	—	1.611,782	—	13.627,047	1.558	1,110,000.000	22.191,404 (e)	
24	BANCO BILBAO VISCAYA	PTAS	—	86.676,000	—	—	40.000	2,325,000.000	1.193,376,000 (e)	
24	BANKINTER ESP	PTAS	—	25.187,300	5.300	476.892,500	4.700	5,750,000.000	346.784,800 (e)	
24	CAMPOFRIO	PTAS	—	34.903,400	—	398.174,000	7.000	3,350,000.000	480.558,400 (e)	
24	GAS NATURAL SDG SA	PTAS	—	66.432,960	—	86.180,956	12.000	5,940,000.000	914.664,960 (e)	
24	IBERDUERO	PTAS	50.000	576.737,736	—	—	190.000	68,500.000	1.670.884,000 (e)	
24	REPSOL	PTAS	—	131.735,600	10.000	292.145,000	20.000	2,790,000.000	716.025,600 (e)	
24	SARRIO	PTAS	20.000	218.723,591	—	451.700,951	80.000	294,000.000	301.808,640 (e)	
24	TELEFONICA	PTAS	70.000	1.071.915,048	—	—	140.000	1,130,000.000	2.030.022,400 (e)	
24	VALLDERRIVAS	PTAS	—	13.737,681	—	101.596,798	2.200	6.700,000.000	189.143,680 (e)	

Segue ALLEGATO N. 2

Segue D) PARTECIPAZIONI IN SOCIETA' QUOTATE

XII LEGISLATURA - DISEGNI DI LEGGE E RELAZIONI - DOCUMENTI

CATEGORIE TITOLI		DENOMINAZIONE DEL TITOLO	VALUTE	VARIAZIONI DELL'ESERCIZIO				VALORI DI BILANCIO		
				IN AUMENTO		IN DIMINUZIONE		Quantità	Valori unitari	Valori complessivi
				Quantità	Valori	Quantità	Valori			
24		AUTOMOTIVE WAREHOUSE	\$ USA					25.000	0.21875	8.043.766 (f)
24		DANA CORP.	\$ USA	3.000	1.753.336			3.000	47.62500	210.149.123 (f)
24		WARRANT ROYAL DUTCH	\$ USA		210.149.123			10.000	15.223000	224.011.978 (f)
24		DIRITTI GENERALE DES EAUX	FF		48.828.903					
24		BREMER VULKAN	DM	10.000	562.024.995		5.000			
24		DEUTSCHE BABCOCK	DM				72.750			219.121.313
24		DRESDNER BANK	DM	8.000	2.115.588.770		6.000			1.807.184.661
24		HOCHTIEF	DM				13.000			626.313.303
24		KLOKNER WERKE	DM				1.100			3.354.266.980
24		LINDE	DM				15.000			804.685.998
24		LINO TYPE	DM				2.500			1.193.952.375
24		PORSCHÉ PRIV	DM				3.000			700.452.060
24		ROSENTHAL	DM				3.500			1.424.783.168
24		STRABAS	DM				5.000			890.726.375
24		ESPIRITO SANTO F H	\$ USA				2.000			785.355.340
24		GETRONICS	HFL				3.000			119.050.875
24		HBG	HFL				30.000			578.983.755
24		POLIGRAM	HFL				8.000			1.027.511.240
24		WESSANEN	HFL				15.000			410.533.778
24		A.G.F. EX WARRANT	HFL				10.400			549.691.615
24		AIR LIQUIDE	FF				10.000			965.243.250
24		CREDIT LOCAL	FF	2.000	342.091.155		10.000			1.575.827.355
24		CRISTIAN DIOR	FF				12.000			532.281.726
24		HAVAS	FF				3.000			245.571.197
24		L'OREAL	FF				3.000			287.575.920
24		PECHINEY INTL.	FF				6.000			995.864.760
24		WARRANT A.G.F.	FF				16.000			587.222.928
24		ALBERT FISCHER	FF				10.000			48.262.163
24		BAT	LST				202.941			301.609.088
24		BEAZER	LST				100.000			1.318.186.800
24		BRITISH GAS	LST				400.000			1.016.640.800
24		BRITISH STEEL	LST				150.000			836.790.150
24		ICI	LST				100.000			142.157.400
24		ROLLS ROYCE	LST				10.000			244.252.260
24		THORN-EMI	LST				500.000			1.346.187.500
24		IMMOBILIARIA URBIS	LST				105.000			1.779.218.809
24		MONRO MUFFLER	PTAS	45.000	830.641.249		50.000			520.625.000
24		HQ OFFICE SUPPLIES WAREHOUSE	\$ USA				3.000			38.820.938
24		QUADRAX	\$ USA				20.000			718.906
24		CARREFOUR	\$ USA				2.000			2.659.953
24		TOTAL	FF	2.500	1.302.000.000		2.500			1.302.000.000
24		GUARDIAN ROYAL EXCHAL	FF	45.000	2.318.076.160		45.000			2.318.076.160
24		COMMERZBANK	LST	300.000	765.041.387		300.000			765.041.387
24			DM	10.000	1.997.493.713		10.000			1.997.493.713

Segue D) PARTECIPAZIONI IN SOCIETÀ QUOTATE

Segue ALLEGATO N 2

XII LEGISLATURA - DISEGNI DI LEGGE E RELAZIONI - DOCUMENTI

Segue ALLEGATO N. 2

CATEGORIE TITOLI	DENOMINAZIONE DEL TITOLO	VALUTE	VARIAZIONI DELL'ESERCIZIO				VALORI DI BILANCIO		
			IN AUMENTO		IN DIMINUIZIONE		Quantità	Valori unitari	Valori complessivi
			Quantità	Valori	Quantità	Valori			
24	LLOYD'S BANK	LST	100.000	810.607.939	100.000	810.607.939	-	-	
24	D. BARCOCK PRIV	DM	6.750	850.887.163	6.750	850.887.163	-	-	
24	RVE	DM	5.000	1.496.983.455	5.000	1.496.983.455	-	-	
24	BILFINGER & BERGER	DM	1.000	724.783.584	1.000	724.783.584	-	-	
24	MERCEDES	DM	3.000	1.342.976.134	3.000	1.342.976.134	-	-	
24	RED INTERNATIONAL	LST	100.000	1.108.793.402	100.000	1.108.793.402	-	-	
24	PILKINGTON	LST	400.000	1.075.963.459	400.000	1.075.963.459	-	-	
24	REIN METALL	DM	4.500	1.008.191.725	4.500	1.008.191.725	-	-	
24	WALTER BAU ORD.	DM	500	285.203.300	500	285.203.300	-	-	
24	WALTER BAU PRIV.	DM	1.500	697.997.550	1.500	697.997.550	-	-	
24	SMITHKLINE B.	LST	120.000	1.110.397.232	120.000	1.110.397.232	-	-	
24	SOCIÉTÉ GENERALE	FF	10.000	1.314.240.000	10.000	1.314.240.000	-	-	
24	AMB	DM	2.450	1.603.271.864	2.450	1.603.271.864	-	-	
24	FEDERATED DEPT STORES	\$ USA	10.000	141.432.750	10.000	141.432.750	-	-	
24	RIVERWOOD	\$ USA	3.000	50.583.296	3.000	50.583.296	-	-	
24	BED BATH & BEYOND	\$ USA	5.000	102.531.250	5.000	102.531.250	-	-	
24	M.K.C.	\$ USA	3.000	115.440.480	3.000	115.440.480	-	-	
24	BYSIS	\$ USA	7.000	96.059.040	7.000	96.059.040	-	-	
24	SPHINX	\$ USA	35.000	627.923.625	35.000	627.923.625	-	-	
24	CHEMICAL BANK	\$ USA	5.000	164.470.781	5.000	164.470.781	-	-	
24	CONCAST	\$ USA	10.000	206.723.138	10.000	206.723.138	-	-	
24	MARATHON	\$ USA	5.000	134.035.200	5.000	134.035.200	-	-	
Totale Partecipazioni in Società Estere Quotate - Voce 24								228.861.350,544	

- (a) Al cambio di L. 910.19000 DM
- (b) Al cambio di L. 267.14000 FF
- (c) Al cambio di L. 810.12000 HFL
- (d) Al cambio di L. 2.225.41000 LST
- (e) Al cambio di L. 12.83200 PTAS
- (f) Al cambio di L. 1.470.86000 \$ USA
- (g) Al cambio di L. 740.87582 DM (NÜRNBERGER)

(*) Percentuale di partecipazione:

DENOMINAZIONE DEL TITOLO	VALORI NOMINALI UNITARI	CAPITALI SOCIALI	% DI PARTECIPAZIONE	
			Diretta	Tramite controllate
NÜRNBERGER BETEILIGUNGS AG	DM 50	48 000 0000	12,50	—
				Totale 12,50

XII LEGISLATURA - DISEGNI DI LEGGE E RELAZIONI - DOCUMENTI

E) PARTECIPAZIONI IN SOCIETÀ NON QUOTATE

Segue ALLEGATO N. 2

CATEGORIE TITOLI	DENOMINAZIONE DEL TITOLO	VALUTE	VARIAZIONI DELL'ESERCIZIO						VALORI DI BILANCIO				
			IN AUMENTO			IN DIMINUIZIONE			Quantità	Valori unitari	Valori complessivi		
			Quantità	Valori		Quantità	Valori						
25	SOVITAS (Soc. mista Italo-Sovietica) (*)	RUBLI	—	—	—	—	—	—	—	1.014.199.000 (1)	—	1.014.199.000	
	Totale Partecipazioni in Società Estere non Quotate - Voce 25												1.014.199.000

(1) Al cambio di L. 2.028,348 x un rublo. Di cui da versare L. 4.204.000

(*) Percentuale di partecipazione:

DENOMINAZIONE DEL TITOLO	VALORI NOMINALI UNITARI	CAPITALI SOCIALI	% DI PARTECIPAZIONE	
			Diretta	Tramite controllate
SOVITAS (Soc. mista Italo-Sovietica)	RUBLI	1.000.000	50	—
				Totale
				50

ALLEGATO N. 3

SITUAZIONE PATRIMONIALE, FINANZIARIA ED ECONOMICA
DELL'AGENZIA GENERALE DI ROMA

Situazione patrimoniale-finanziaria Vita - Esercizio 1992

Attivo	(importi in lire)
<i>Assegni indispon. e valori diversi</i>	1.522.361.606
<i>Depositi presso banche</i>	13.013.313.023
<i>Depositi postali</i>	1.129.834.725
<i>Crediti correnti</i>	
Personale dipendente	307.161.672
Produttori e subagenti	8.996.001.516
Altri	8.103.012.625
<i>Crediti in corso di definizione</i>	
Provvigioni a maturare	1.673.000.000
<i>Ratei e risconti</i>	
Ratei attivi	3.668.444.613
Risconti attivi	—
<i>Crediti a medio termine</i>	
Rivalsa agenti	673.325.633
<i>Altre attività</i>	40.734.400
<i>Attività diverse 1991 (crediti per servizi resi)</i>	16.000.000.000
<i>Attività diverse 1992 (crediti per servizi resi)</i>	17.500.000.000
TOTALE ATTIVO	72.627.189.813
Perdita d'esercizio	2.099.983.248
TOTALE	74.727.173.061

XII LEGISLATURA - DISEGNI DI LEGGE E RELAZIONI - DOCUMENTI

Passivo	<i>(importi in lire)</i>
<i>Conto di coll. gestione Danni</i>	40.129.718.426
<i>C/c postali da sviluppare</i>	1.129.834.725
<i>Debiti correnti</i>	
Produttori e subagenti	1.480.070.001
Verso il fisco	225.998.954
Enti previdenza e assistenza	397.267.529
Finanziamenti alla produzione	3.801.750.312
Altri	2.481.302.340
<i>Debiti verso Mandante</i>	
Saldo di c/c	10.435.732.149
Saldo c/anticipazioni	5.728.919.620
<i>Ratei e risconti</i>	
Ratei passivi	4.528.456.853
Risconti passivi	—
<i>Fondi di accantonamento</i>	
Fondo svalutazione crediti	1.470.128.752
Fondo svalutazione imp./prod.	780.000.000
Fondo cause in corso	220.000.000
Fondo liquidazione produttori	1.877.259.000
Fondo mobili e macchine	40.734.400
TOTALE PASSIVO	74.727.173.061

XII LEGISLATURA - DISEGNI DI LEGGE E RELAZIONI - DOCUMENTI

Segue ALLEGATO N. 3

Situazione economica gestione Vita - Esercizio 1992

Costi	(importi in lire)
<i>Provvigioni d'acquisto alla rete di vendita</i>	7.062.645.783
<i>Provvigioni d'incasso alla rete di vendita</i>	4.352.037.948
<i>Sovrapprovvigioni alla rete di vendita</i>	1.450.000.000
Totale costi provvigionali	12.864.683.731
<i>Stipendi e oneri produttori</i>	4.210.837.011
<i>Altri costi di produzione e incasso</i>	2.274.025.823
Totale costi di produzione	6.484.862.834
<i>Stipendi e oneri impiegati</i>	16.638.032.368
<i>Spese generali di amministrazione</i>	5.745.393.092
Totale costi di amministrazione	22.383.425.460
<i>Imposte e tasse</i>	230.734.380
<i>Accantonamenti a fondi</i>	
Svalutazione crediti e liquidazione imp./prod.	282.500.000
Interessi di mora - finanz.	218.963.039
Altri oneri	620.340.686
Accantonamento costi gestione Danni	—
Totale altri costi	1.352.538.105
TOTALE COSTI	43.085.510.130

XII LEGISLATURA - DISEGNI DI LEGGE E RELAZIONI - DOCUMENTI

Ricavi	<i>(importi in lire)</i>
<i>Provvigioni d'acquisto da INA</i>	8.723.676.301
<i>Provvigioni d'incasso da INA</i>	6.684.996.422
<i>Sovrapprovvigioni da INA</i>	6.960.000.000
<i>Provvigioni a maturare da INA</i>	
Al termine dell'esercizio	1.673.000.000
All'inizio dell'esercizio	(1.481.000.000)
<i>Interessi attivi</i>	401.262.801
<i>Altri proventi</i>	523.591.358
<i>Recupero costi gestione Danni</i>	17.500.000.000
Totale ricavi	40.985.526.882
Perdita d'esercizio	2.099.983.248
TOTALE	43.085.510.130

Bilanci delle Società controllate e collegate

XII LEGISLATURA - DISEGNI DI LEGGE E RELAZIONI - DOCUMENTI

MODELLO 1

STATO PATRIMONIALE

ATTIVO

(importi)

VOCI	VITA	DANNI	TOTALE
Credito verso soci per versamenti ancora dovuti	—	—	—
Beni immobili	—	631.856.919.487	631.856.919.487
Altri diritti reali	—	—	—
Titoli a reddito fisso in lire italiane	—	2.080.799.353.584	2.080.799.353.584
Titoli a reddito fisso in valuta estera	—	82.307.755.354	82.307.755.354
Partecipazioni in società ed enti italiani	—	118.963.466.065	118.963.466.065
Partecipazioni in società ed enti esteri	—	126.962.802.544	126.962.802.544
Mutui e prestiti	—	14.141.397.477	14.141.397.477
Crediti verso compagnie di riassicurazione e di assicurazione - conti deposito	—	31.158.302.336	31.158.302.336
Crediti verso compagnie di riassicurazione e di assicurazione - conti correnti	—	101.103.959.784	101.103.959.784
Riserva premi a carico dei riassicuratori e retrocessionari	—	95.842.658.397	95.842.658.397
Riserva sinistri a carico dei riassicuratori e retrocessionari	—	416.613.075.970	416.613.075.970
Contante in cassa	—	—	—
Depositi presso istituti ed aziende di credito	—	157.327.758.087	157.327.758.087
Crediti diversi	—	753.319.721.781	753.319.721.781
Mobili, impianti e costi pluriennali	—	95.109.519.193	95.109.519.193
Altre attività	—	128.878.819.375	128.878.819.375
Totale attivo	—	4.834.385.509.434	4.834.385.509.434
Perdite degli esercizi precedenti	—	—	—
Perdita dell'esercizio	—	—	—
Totale	—	4.834.385.509.434	4.834.385.509.434
Conti d'ordine e partite di giro	—	99.522.160.610	99.522.160.610

XII LEGISLATURA - DISEGNI DI LEGGE E RELAZIONI - DOCUMENTI

ESERCIZIO 1992

MODELLO I

in lire)

PASSIVO

VOCI	VITA	DANNI	TOTALE
Capitale e riserve patrimoniali	—	806.572.723.909	806.572.723.909
Fondi di ammortamento	—	56.104.987.596	56.104.987.596
Fondi di accantonamento con destinazione specifica	—	111.983.012.949	111.983.012.949
Riserva premi	—	794.167.520.556	794.167.520.556
Riserva sinistri	—	2.475.418.863.395	2.475.418.863.395
Debiti con garanzia reale	—	19.685.852	19.685.852
Mutui e prestiti	—	—	—
Debiti verso compagnie di riassicurazione e di assicurazione - conti deposito	—	38.887.128.063	38.887.128.063
Debiti verso compagnie di riassicurazione e di assicurazione - conti correnti	—	84.147.662.680	84.147.662.680
Debiti verso istituti ed aziende di credito	—	—	—
Debiti diversi	—	404.422.763.443	404.422.763.443
Altre passività	—	60.470.321.413	60.470.321.413
Totale passivo	—	4.832.194.669.856	4.832.194.669.856
Utile dell'esercizio	—	2.190.839.578	2.190.839.578
Totale	—	4.834.385.509.434	4.834.385.509.434
Conti d'ordine e partite di giro	—	99.522.160.610	99.522.160.610

XII LEGISLATURA - DISEGNI DI LEGGE E RELAZIONI - DOCUMENTI

MODELLO 2

CONTO DEI PROFITTI E DELLE PERDITE

PERDITE E SPESE

(importi)

VOCI	VITA	DANNI	TOTALE
Riserve tecniche a carico dei assicuratori e retrocessionari alla chiusura dell'esercizio precedente	33.939.473	—	33.939.473
Somme da pagare a carico dei assicuratori e retrocessionari alla chiusura dell'esercizio precedente	5.035.277	—	5.035.277
Riserva premi a carico dei assicuratori e retrocessionari alla chiusura dell'esercizio precedente	—	76.719.053.426	76.719.053.426
Riserva sinistri a carico dei assicuratori e retrocessionari alla chiusura dell'esercizio precedente	—	342.529.423.894	342.529.423.894
Premi ceduti	235.668.393	341.460.557.539	341.696.225.932
Somme pagate nell'esercizio	327.302.904	—	327.302.904
Risarcimenti pagati nell'esercizio e oneri relativi	—	1.663.965.677.972	1.663.965.677.972
Oneri di acquisizione, di produzione e di organizzazione	38.149.199	552.870.071.150	552.908.220.349
Spese di liquidazione pagate nell'esercizio	—	140.700.733.191	140.700.733.191
Riserve tecniche alla chiusura dell'esercizio	131.590.582	—	131.590.582
Somme da pagare alla chiusura dell'esercizio	54.326.580	—	54.326.580
Riserva premi alla chiusura dell'esercizio	—	794.035.929.974	794.035.929.974
Riserva sinistri alla chiusura dell'esercizio	—	2.475.364.536.815	2.475.364.536.815
Movimenti di portafoglio	—	18.730.439.616	18.730.439.616
Provvigioni di acquisizione non ammortizzate alla chiusura dell'esercizio precedente	—	—	—
Imposte a carico degli assicurati	—	282.066.788.716	282.066.788.716
Altre partite tecniche	—	53.673.312.615	53.673.312.615
Oneri patrimoniali e finanziari	7.635.376	32.677.326.615	32.684.961.991
Altri oneri	—	1.450.922.374	1.450.922.374
Spese generali e di amministrazione	—	170.875.247.124	170.875.247.124
Imposte	—	36.629.555.573	36.629.555.573
Quote di ammortamento	—	12.351.693.084	12.351.693.084
Quote assegnate ai fondi di accantonamento con destinazione specifica	—	11.149.234.913	11.149.234.913
Oneri straordinari	—	82.589.081.176	82.589.081.176
TOTALE	833.647.784	7.089.839.585.767	7.090.673.233.551
Utile dell'esercizio	136.143.508	2.054.696.070	2.190.839.578
TOTALE	969.791.292	7.091.894.281.837	7.092.864.073.129

XII LEGISLATURA - DISEGNI DI LEGGE E RELAZIONI - DOCUMENTI

- VITA E DANNI - ESERCIZIO 1992

MODELLO 2

in lire)

PROFITTI E RENDITE

VOCI	VITA	DANNI	TOTALE
Riserve tecniche alla chiusura dell'esercizio precedente	115.705.092		115.705.092
Somme da pagare alla chiusura dell'esercizio precedente	7.576.013	—	7.576.013
Riserva premi alla chiusura dell'esercizio precedente	—	684.391.916.803	684.391.916.803
Riserva sinistri alla chiusura dell'esercizio precedente	—	2.080.038.417.942	2.080.038.417.942
Premi e accessori dell'esercizio	632.542.933	2.662.626.784.924	2.663.259.327.857
Somme e riserve tecniche a carico dei riassicuratori e retrocessionari	193.069.383	770.870.789.973	771.063.859.356
Movimenti di portafoglio	—	18.253.573.442	18.253.573.442
Provvigioni di acquisizione non ammortizzate alla chiusura dell'esercizio	—	—	—
Imposte a carico degli assicurati	—	282.066.788.716	282.066.788.716
Altre partite tecniche	—	73.524.614.693	73.524.614.693
Proventi patrimoniali e finanziari	20.897.871	351.698.553.860	351.719.451.731
Altri proventi e recuperi	—	6.646.820.368	6.646.820.368
Prelevi da fondi di accantonamento con destinazione specifica (ad esclusione dei fondi inerenti al personale)	—	40.551.538.560	40.551.538.560
Proventi straordinari	—	121.224.482.556	121.224.482.556
Incrementi degli immobili per lavori interni	—	—	—
TOTALE	969.791.292	7.091.894.281.837	7.092.864.073.129
Perdita dell'esercizio	—	—	—

INA Banca Marino

Capitale sociale L. 64.800.000.000 i.v.
Marino - Piazza Matteotti s.n.c.

Bilancio al 31 dicembre 1992

XII LEGISLATURA - DISEGNI DI LEGGE E RELAZIONI - DOCUMENTI

STATO PATRIMONIALE

ATTIVO

(importi)

1. Cassa		3 240 635 076
1.1 Contante	3 164 874 694	
1.2 Cedole, vaglia ed altri valori in carico al cassiere	75 760 382	
2. Fondi depositati presso altri Istituti		82 769 421 057
2.1 Vincolati presso la Banca d'Italia	78 557 521 184	
2.2 Liberi presso altri Istituti	4 211 899 873	
3. Crediti per Cassa:		586 656 991 867
<i>verso banche</i>		237 289 906 993
3.1 Conti correnti con corrispondenti - saldi debitori	14 289 906 993	
3.2 Finanziamenti	—	
3.3 Depositi	223 000 000 000	
<i>verso clientela</i>		349 367 084 874
3.10 Portafoglio	10 490 069 212	
3.11 Conti correnti con clienti - saldi debitori	211 643 758 865	
3.12 Mutui ipotecari	31 932 724 599	
3.13 Finanziamenti non regolati in conto corrente	95 300 532 198	
3.14 Crediti verso società controllate	—	
3.15 Crediti verso società controllante	—	
4. Titoli di proprietà		221 672 687 193
4.1 Buoni Ordinari del Tesoro	36 623 249 177	
4.2 Altri titoli di Stato	173 104 459 487	
4.3 Altri titoli garantiti dallo Stato	3 892 169 079	
4.4 Altre obbligazioni	8 052 809 450	
4.5 Buoni fruttiferi e certificati di deposito	—	
4.6 Azioni	—	
5. Conto filiali partite viaggianti attive		3 684 700 123
6. Altre attività		117 876 446 301
6.1 Effetti, documenti ed altri titoli per l'incasso	24 888 122 350	
6.2 Esattoria gestione stralcio - conto contribuenti	11 304 009 236	
6.3 Debitori diversi ed altre attività	70 914 421 883	
6.4 Ratei e risconti	10 769 892 832	
7. Partecipazioni		5 018 104 376
7.1 In società collegate	5 004 615 000	
7.2 In altre società	13 489 376	
8. Oneri pluriennali		7 500 883 077
9. Immobilizzazioni		20 806 661 107
9.1 Immobili	8 469 032 062	
9.2 Mobili	2 392 426 756	
9.3 Impianti e macchine	9 945 202 289	
Perdita di esercizio		1.599.949.866
TOTALE DELL'ATTIVO		1.050.826.480.043
10. Conti impegni e rischi		18 259 481 185
10.1 Debiti per fidejussioni, avalli ed accettazioni ed aperture di credito documentarie	6 952 618 585	
10.2 Debiti per accettazioni e documenti	23 896 474	
10.3 Debiti per titoli e cambi	9 229 465 126	
10.4 Titoli da consegnare	—	
10.5 Altri impegni	2 053 501 000	
11. Conti d'ordine		20 660 905 456 805
11.1 Titoli e valori di terzi in deposito	10 609 203 137 118	
11.2 Depositari di titoli e valori	9 577 297 664 904	
11.3 Dotazione assegni circolari in bianco	460 754 001 308	
11.4 Crediti ammortizzati	13 650 653 475	
TOTALE CONTI IMPEGNI, RISCHI E D'ORDINE		20.679.164.937.990
TOTALE A PAREGGIO		21.729.991.418.033

XII LEGISLATURA - DISEGNI DI LEGGE E RELAZIONI - DOCUMENTI

ESERCIZIO 1992

(in lire)

PASSIVO

12. Raccolta		794.718.922.441
<i>da banche</i>		143.620.402.730
12.10 Banca d'Italia C/anticipazione		—
12.11 Conti correnti con corrispondenti - saldi creditori	55.869.345.192	
12.12 Finanziamenti	329.105.469	
12.13 Depositi	87.421.952.069	
<i>da clientela</i>		651.098.519.711
12.1 Depositi a risparmio	100.693.983.234	
12.2 Certificati di deposito	85.015.000.000	
12.3 Conti correnti con clienti - saldi creditori	338.489.945.619	
12.4 Debiti verso società controllate	—	
12.5 Debiti verso società controllanti	126.630.181.742	
12.6 Debiti verso società collegate	269.409.116	
13. Conto filiali partite viaggianti passive		7.319.383.570
14. Altre passività		73.751.050.216
14.1 Cedenti effetti, documenti, ed altri titoli ricevuti per l'incasso	10.749.953.333	
14.2 Esattore gestione stralcio - conto enti impositori	8.916.474.467	
14.3 Creditori diversi ed altre passività	44.081.416.692	
14.4 Ratei e risconti	4.853.205.724	
14.5 Fondo imposte	5.150.000.000	
15. Fondi ammortamento		8.165.223.247
15.1 Fondo ammortamento immobili	1.773.270.507	
15.2 Fondo ammortamento mobili	1.038.895.638	
15.3 Fondo ammortamento macchine e impianti	5.353.057.102	
16. Fondi impegnati per il personale		8.998.100.403
16.1 Fondo trattamento fine rapporto del personale	4.760.903.158	
16.2 Fondo previdenza del personale	4.237.197.245	
17. Fondi a copertura rischi		15.978.924.150
17.1 Fondo rischi su crediti - ex art. 71 D.P.R. 917/86	1.700.000.000	
17.2 Fondo rischi su crediti tassato	9.450.000.000	
17.3 Fondo rischi su crediti per interessi di mora - ex art. 71	4.828.924.150	
17.4 Fondo oneri diversi	—	
TOTALE DEL PASSIVO		908.931.604.027
18. Patrimonio netto		141.894.876.016
18.1 Capitale sociale	64.800.000.000	
18.2 Riserva di rivalutazione legge 413/91	2.520.000.000	
18.3 Riserva ordinaria	5.950.000.000	
18.4 Riserva straordinaria	12.408.000.000	
18.5 Riserva per sovrapprezzo azioni	42.660.000.000	
18.6 Fondo riserva disponibile	12.280.000.000	
18.7 Fondo oneri imprevisti	1.200.000.000	
18.8 Avanzo utili esercizi precedenti	76.876.016	
TOTALE PASSIVO E PATRIMONIO NETTO		1.050.826.480.043
19. Conti impegni e rischi		18.259.481.185
19.1 Fidejussioni, avalli ed accettazioni aperture di credito documentarie a favore di terzi	6.952.618.585	
19.2 Accettazioni e crediti documentari	23.896.474	
19.3 Creditori per operazioni in titoli	9.229.465.126	
19.4 Titoli da consegnare	—	
19.5 Altri impegni	2.053.501.000	
20. Conti d'ordine		20.660.905.456.805
20.1 Depositanti titoli e valori	10.609.203.137.118	
20.2 Titoli e valori presso terzi	9.577.297.664.904	
20.3 Corrispondenti c/assegni circolari in bianco	460.754.001.308	
20.4 Crediti ammortati	13.650.653.475	
TOTALE CONTI IMPEGNI, RISCHI E D'ORDINE		20.679.164.937.990
TOTALE A PAREGGIO		21.729.991.418.033

XII LEGISLATURA - DISEGNI DI LEGGE E RELAZIONI - DOCUMENTI

CONTO DEI PROFITTI E DELLE PERDITE

RENDITE E PROFITTI

(importi)

Interessi da clientela ordinaria		
- Per sconti	1.708.741.049	
- Per conti correnti e anticipazioni	32.081.968.702	
- Per interessi di mora	3.795.231.199	
- Per mutui ed altre operazioni	16.297.786.351	
- Da società controllate	—	
- Da società controllanti	1.404.217	
- Da società collegate	—	53.888.121.518
Interessi da istituzioni creditizie		
- Da Banca d'Italia	5.738.917.466	
- Da altre I.C. per depositi e conti correnti	2.910.746.452	
- Per altre operazioni	10.128.457.941	18.778.121.859
- Interessi da Tesoro, Erario, Cassa DD, PP e C.R. Postali		196.935.930
- Interessi su Buoni fruttiferi e Certificati di deposito		1.446.499.642
Interessi, premi, dividendi ed utili su:		
- Titoli a reddito fisso	29.966.195.593	
- Titoli azionari e partecipazioni non rappresentate da titoli	1.409.325	
- Altri titoli	2.487.139.681	32.454.744.599
- Utili da negoziazioni in titoli		7.449.515.128
- Utili da negoziazioni in cambi		243.456.153
Commissioni, provvigioni ed altri ricavi:		
- Per finanziamenti concessi	1.045.527.469	
- Per depositi e conti correnti passivi	1.936.487.929	
- Per crediti di firma concessi	67.062.693	
- Per incasso effetti	715.493.454	
- Per altri servizi bancari	4.386.045.483	8.150.617.028
Proventi diversi		
- Fitti attivi	3.149.992	
- Per altri servizi non bancari	1.459.194.441	1.462.344.433
Utilizzo di accantonamenti		
- Da Fondo oneri del personale	197.447.379	
- Da Fondo imposte e tasse	5.483.046.004	
- Da Fondo rischi su crediti - ex art. 71 - 1° c. TUIR	1.300.000.000	
- Da Fondo rischi su crediti - Tassato	747.455.076	
- Da F.R.I.M. - ex art. 71 - 3° c. TUIR - per Perdite	379.996.769	
- Da F.R.I.M. - ex art. 71 - 3° c. TUIR - per Incassi	264.461.772	
- Da Fondo di beneficenza	153.500.000	
- Da Fondo di previdenza del personale	579.990.281	
- Da Fondo trattamento fine rapporto del personale	639.286.515	
- Da Fondo oneri diversi	1.200.000.000	10.945.183.796
Sopravvenienze attive ed insussistenza del Passivo		
		29.816.922
Perdite di esercizio		
		1.599.949.866
TOTALE RENDITE E PROFITTI		132.642.316.874

XII LEGISLATURA - DISEGNI DI LEGGE E RELAZIONI - DOCUMENTI

ESERCIZIO 1992

in lire)

SPESE E PERDITE

Interessi da clientela ordinaria:		
- Per depositi e conti correnti	23 248 970 114	
- Certificati di deposito	8 447 668 135	
- A società controllate		
- A società controllanti	15 708 200 574	
- A società collegate	31 294 846	47 436 133 669
Interessi a istituzioni creditizie:		
- A Banca d'Italia	11 918 868	
- Ad altre I/C per depositi e conti correnti	6 232 689 496	
- Ad altre I/C per altre operazioni	658 273 668	6 902 882 032
Spese per il personale		
- Competenze e relativi contributi	22 506 063 080	
- Indennità di fine rapporto corrisposte nell'esercizio	1 416 724 175	
- Accantonamenti al Fondo per il trattamento di fine rapporto	1 054 807 384	
- Accantonamenti al Fondo di previdenza	1 061 903 982	26 039 498 621
Imposte e tasse:		
- Relative all'esercizio	1 566 812 261	
- Relative ad esercizi precedenti	5 922 403 900	7 489 216 161
Commissioni, provvigioni ed altri oneri.		
- Per incasso effetti	136 211 463	
- Per altri servizi bancari	68 630 468	
- Per oneri finanziari	1 147 562 288	
- Per altri oneri	208 443 093	1 560 847 312
Costi e spese diversi		
- Compensi a professionisti esterni	1 518 324 902	
- Assicurazioni	535 961 663	
- Pubblicità	372 680 325	
- Beneficenza	153 500 000	
- Locazione di macchine	267 618 415	
- Fitti passivi	1 689 951 383	
- Manutenzione locali macchine e impianti	1 289 723 883	
- Altri costi	7 404 013 173	13 702 773 741
- Perdite su crediti verso clientela ordinaria		2 607 466 293
- Perdite su crediti verso istituzioni creditizie		118 727 165
- Perdite da realizz.		44 810 000
- Mancatalenze su titoli e partecipazioni		6 040 541 500
Ammortamenti:		
- Relativi ad immobili	284 070 961	
- Relativi a mobili e impianti dell'azienda	1 702 85 814	
- Relativi ad oneri pluriennali	1 988 056 263	3 944 313 038
Accantonamenti		
- Al Fondo oneri del personale	343 811 939	
- Al Fondo imposte	5 150 000 000	
- Al Fondo rischi su crediti (Art. 7, 11 e 11-IR)	1 700 000 000	
- Al Fondo rischi su crediti tassato	6 697 455 076	
- Al Fondo rischi su crediti per interessi di mora	2 994 453 286	
- Al Fondo oneri diversi		16 896 220 295
Supravvenienze passive ed insussistenza dell'Attivo		
		354 886 744
TOTALE SPESE E PERDITE		132.642.316.874

INF - Società Agricola S.p.A.

Capitale sociale L. 30.000.000.000 (di cui versati 14.719.000.000)
Roma - Via Sallustiana, 29

Bilancio al 31 dicembre 1992

XII LEGISLATURA - DISEGNI DI LEGGE E RELAZIONI - DOCUMENTI

STATO PATRIMONIALE

ATTIVO

(importi)

	Al 31 dicembre 1991	Al 31 dicembre 1992	Differenza	Diff in %
Terreni	5.974.112.546	5.981.226.699	7.114.153	0,12
Fabbricati	1.614.765.436	1.834.144.472	219.379.036	11,96
Impianti	754.088.579	793.376.579	39.288.000	4,95
Scorte vive	272.750.000	269.460.080	(3.289.928)	-1,22
Macchine e attrezzi agricoli	712.752.623	740.737.497	27.984.874	3,78
Titoli di proprietà	11.504.423.405	12.219.264.300	714.840.895	5,85
Partecipazioni:	20.139.427	23.389.427	3.250.000	13,90
Cassa	504.541	1.458.089	953.548	65,40
Banche	320.254.058	89.713.617	(230.540.441)	-256,97
Automezze	32.191.101	27.502.101	(4.689.000)	-17,05
Mobili e macchine d'ufficio	48.971.823	52.692.075	3.720.252	7,06
Clienti	729.228.260	534.631.570	(194.596.690)	-36,40
Debitori diversi	486.603.003	549.049.598	62.446.595	11,37
Rimanenze finali	239.065.149	166.298.299	(72.766.850)	-43,76
Anticipazioni culturali finali	49.085.684	70.976.284	21.890.600	30,84
Depositi cauzionali	400.000	700.000	300.000	42,66
Ratei e Risconti attivi	906.919.553	931.795.131	24.875.578	2,67
Azionisti e sottoscrizione	15.281.000.000	15.281.000.000	—	—
TOTALI	38.947.255.188	39.567.415.818	620.160.630	1,57
Perdita di esercizio	—	—	—	—
TOTALI GENERALI	38.947.255.188	39.567.415.818	620.160.630	1,57

XII LEGISLATURA - DISEGNI DI LEGGE E RELAZIONI - DOCUMENTI

ESERCIZIO 1992

in lire)

PASSIVO

	Al 31 dicembre 1991	Al 31 dicembre 1992	Differenza	Diff. in %
Capitale sociale	30.000.000.000	30.000.000.000	—	—
Fondo di riserva legale	316.007.835	352.420.682	36.412.847	10,33
Fondo di riserva speciale	5.946.785.960	6.360.117.317	413.331.357	6,50
Fondi di accantonamento e ammortamento:				
Trattamento fine rapporto - TFR -	135.244.165	115.355.852	(19.888.313)	(17,24)
Amm.to mobili macchine ufficio	30.738.363	34.715.467	3.977.104	11,46
Automezzi	19.709.000	17.250.000	(2.459.000)	(14,26)
Impianti e fabbricati rurali	703.083.762	754.041.022	50.957.260	6,76
Macchine e attrezzi rurali	417.989.886	463.767.732	45.777.846	9,87
Fondo imposte	81.247.743	79.674.071	(1.573.672)	(1,98)
Fondo rivalutazione legge 30/12/1991, n. 413	143.982.972	143.982.972	—	—
Fondo imposta legge 28/11/1992, n. 461	—	278.512.747	—	—
Fornitori	215.057.964	387.287.982	172.230.018	44,47
Creditori diversi	193.271.067	148.789.250	(44.481.817)	(29,90)
Ratei e risonci passivi	15.879.520	15.349.188	(530.332)	(3,46)
TOTALI	38.218.998.237	39.151.264.282	932.266.045	2,38
Utile di esercizio	728.256.951	416.151.536	(312.105.415)	—
TOTALI GENERALI	38.947.255.188	39.567.415.818	620.160.630	1,57

XII LEGISLATURA - DISEGNI DI LEGGE E RELAZIONI - DOCUMENTI

CONTO DEI PROFITTI E DELLE PERDITE

RICAVI

(importi)

	Al 31 dicembre 1991	Al 31 dicembre 1992	Differenza	Diff in %
Proventi lordi aziende agricole	1.248.830.748	1.030.350.555	(218.480.193)	(21,20)
Affitti attivi	72.739.498	78.871.484	6.131.986	7,77
Interessi attivi				
sui conti correnti bancari	91.878.152	43.213.850	(48.664.302)	(112,61)
su titoli a reddito fisso	1.355.568.012	1.367.823.389	12.255.377	0,90
Proventi diversi:	68.074.294	187.231.843	119.157.549	63,04
Sopravv. attive e plusvalenze	140.742.821	50.155.589	(90.587.232)	(180,61)
Rimanenze finali	239.065.149	166.298.299	(72.766.850)	(43,76)
Anticipazioni culturali finali	49.085.684	70.976.284	21.890.600	30,54
TOTALI	3.265.984.358	2.994.921.293	(271.063.065)	(9,05)
Perdita di esercizio	—	—	—	—
TOTALI GENERALI	3.265.984.358	2.994.921.293	(271.063.065)	(9,05)

XII LEGISLATURA - DISEGNI DI LEGGE E RELAZIONI - DOCUMENTI

ESERCIZIO 1992

in lire)

COSTI

	Al 31 dicembre 1991	Al 31 dicembre 1992	Differenza	Diff in %
Rimanenze iniziali	229.019.681	239.065.149	10.045.468	4,20
Anticipazioni culturali iniziali	63.117.272	49.085.684	(14.031.588)	(28,59)
Oneri gestione aziende agricole	906.636.137	873.928.027	(32.708.110)	(3,74)
Manodopera gestione agricola	497.786.017	565.133.430	67.347.413	11,92
Spese generali di amministrazione				
Personale	288.223.776	328.060.586	39.836.810	12,14
Altre spese	218.497.173	193.076.289	(25.420.884)	(13,17)
Accantonamenti				
Trattamento fine rapporto TFR	18.083.953	18.489.417	405.464	2,19
Ammortamenti dell'esercizio	142.302.460	102.942.210	(39.360.250)	(36,24)
Imposte e tasse				
Pagate nell'esercizio	140.592.499	148.881.342	8.288.843	5,57
I S I - Imposta Straord. Immobili	—	1.957.000	1.957.000	100,00
Fondo imposte	3.000.000	—	—	—
Minusvalenze	11.873.762	44.199.105	32.325.343	33,14
Oneri finanziari, sconti, abbuoni	2.626.793	1.852.158	(774.635)	(41,82)
Sopravvenienze passive	15.967.884	12.099.360	(3.868.524)	(31,97)
TOTALI	2.537.727.407	2.578.769.757	41.042.350	1,59
Utile di esercizio	728.256.951	416.151.536	(312.105.415)	—
TOTALI GENERALI	3.265.984.358	2.994.921.293	(271.063.065)	(9,05)

PRAEVIDENTIA S.p.A.

Capitale sociale L. 7.250.000.000 i.v.

Roma - Via Sallustiana, 29

Bilancio al 31 dicembre 1992

XII LEGISLATURA - DISEGNI DI LEGGE E RELAZIONI - DOCUMENTI

MODELLO 1

STATO PATRIMONIALE

ATTIVO

(importi)

Codice voci del Modello 3 e/o 5	VOCI	Ramo vita Capitalizzazione (Modello 3)	Rami danni (Modello 5)	TOTALE
1	Credito verso i soci per versamenti ancora dovuti	1	2	3
7	Beni immobili	4 14 138 150 258	5	6 14.138 150 258
8	Altri diritti reali	7	8	9
13	Titoli a reddito fisso in lire italiane	10 10 719 885 726	11 2 538 642 792	12 13 258 528 518
18	Titoli a reddito fisso in valuta estera	13	14	15
23	Partecipazioni in società ed enti italiani	16 6 161.863	17	18 6 161 863
27	Partecipazioni in società ed enti esteri	19	20	21
31	Mutui e prestiti	22 183 605 102	23	24 183 605 102
32	Crediti verso compagnie di riassicurazione e di assicurazione - Conti deposito	25	26	27
33	Crediti verso compagnie di riassicurazione e di assicurazione - Conti correnti	28 146 798.192	29	30 146 798 192
36	Riserve tecniche a carico dei riassicuratori e retrocessionari	31 288 051 899		32 288 051 899
39	Somme da pagare per sinistri, polizze maturate, riscatti e rendite a carico dei riassicuratori e retrocessionari	33 24 995 955		34 24 995 955
42	Riserva premi a carico dei riassicuratori e retrocessionari		35	36
45	Riserva sinistri a carico dei riassicuratori e retrocessionari		37	38
46	Contante in cassa	39	40	41
47	Depositi presso istituti e aziende di credito	42 97 793.096	43 5 790.104	44 103 583.200
53	Crediti diversi	45 696 031 122	46 18 978 717	47 715 009 839
60	Mobili, impianti e costi pluriennali	48 75 581 660	49	50 75 581 660
68	Altre attività	51 760 322 548	52 208.226 253	53 968 548 801
69	TOTALE ATTIVO	54 27.137.377.421	55 2.771.637.866	56 29.909.015.287
70	Perdite degli esercizi precedenti	57	58	59
71	Perdita dell'esercizio	60	61	62
72	TOTALE	63 27.137.377.421	64 2.771.637.866	65 29.909.015.287
81	Conti d'ordine e partite di giro	66 419 881.386	67	68 419 881 386

XII LEGISLATURA - DISEGNI DI LEGGE E RELAZIONI - DOCUMENTI

ESERCIZIO 1992

MODELLO I

in lire)

PASSIVO

Indice voci dei Modelli 3 e/o 5	VOCI	Ramo vita Capitalizzazione (Modello 3)	Rami danni (Modello 5)	TOTALE
92	Capitale e riserve patrimoniali	69 22.203.568.043	70 2.394.401.238	71 24.597.969.281
101	Fondi di ammortamento	72 38.017.416	73 —	74 38.017.416
112	Fondi di accantonamento con destinazione specifica	75 343.495.890	76 51.452.606	77 394.948.496
115	Riserve tecniche	78 2.850.256.076		79 2.850.256.076
118	Somme da pagare per sinistri, polizze maturate, riscatti e rendite	80 70.504.971		81 70.504.971
121	Riserva premi		82 65.071.514	83 65.071.514
124	Riserva sinistri		84 —	85 —
125	Debiti con garanzia reale	86 —	87 —	88 —
126	Mutui e prestiti	89 —	90 —	91 —
127	Debiti verso compagnie di assicurazione e di assicurazione - Conti deposito	92 47.967.356	93 —	94 47.967.356
128	Debiti verso compagnie di assicurazione e di assicurazione - Conti correnti	95 134.040.550	96 —	97 134.040.550
129	Debiti verso istituti ed aziende di credito	98 —	99 —	100 —
139	Debiti diversi	101 605.971.842	102 22.042.913	103 628.014.755
144	Altre passività	104 606.941.068	105 113.641.179	106 720.582.247
145	TOTALE PASSIVO	107 26.900.763.212	108 2.646.609.450	109 29.547.372.662
146	Utile dell'esercizio	110 236.614.209	111 125.028.416	112 361.642.625
147	TOTALE	113 27.137.377.421	114 2.771.637.866	115 29.909.015.287
156	Conti d'ordine e partite di giro	116 419.881.386	117 —	118 419.881.386

XII LEGISLATURA - DISEGNI DI LEGGE E RELAZIONI - DOCUMENTI

MODELLO 2

CONTO DEI PROFITTI E DELLE PERDITE

PERDITE E SPESE

(importi)

Codice voci dei Modelli 4 e 6	VOCI	Ramo vita Capitalizzazione (Modello 4)	Rami danni (Modello 6)	TOTALE
9	Riserve tecniche a carico dei riassicuratori e retrocessionari alla chiusura dell'esercizio precedente	1 294 089 570	2	294 089 570
18	Somme da pagare a carico dei riassicuratori e retrocessionari alla chiusura dell'esercizio precedente	3 13 029 343	4	13 029 343
27	Riserva premi a carico dei riassicuratori e retrocessionari alla chiusura dell'esercizio precedente	5	6	—
36	Riserva sinistri a carico dei riassicuratori e retrocessionari alla chiusura dell'esercizio precedente	7	8	—
39	Premi ceduti	9 14 955 298	10	14 955 298
47	Somme pagate nell'esercizio	12 330 711 661	13	330 711 661
57	Risarcimenti pagati nell'esercizio e oneri relativi	14	14 646 000	646 000
65	Oneri di acquisizione, di produzione e di organizzazione	16 86 504 280	17 1 601 319	88 105 599
68	Spese di liquidazione pagate nell'esercizio	19	20	—
74	Riserve tecniche alla chiusura dell'esercizio	21 2 850 256 076	22	2 850 256 076
82	Somme da pagare alla chiusura dell'esercizio	23 70 504 971	24	70 504 971
85	Riserva premi alla chiusura dell'esercizio	25	25 65 071 514	65 071 514
94	Riserva sinistri alla chiusura dell'esercizio	27	28	—
105	Movimenti di portafoglio	29	30	—
106	Provvigioni di acquisizione non ammortizzate alla chiusura dell'esercizio precedente	32	33	—
107	Imposte a carico degli assicurati	35 132 422	36	132 422
110	Altre partite tecniche	38	39	—
119	Oneri patrimoniali e finanziari	41 602 391 856	42 593 510	602 985 366
123	Altri oneri	44	45	—
124	Spese generali e di amministrazione	47 985 704 140	48 82 758 129	1 068 462 269
135	Imposte	50 336 824 124	51 48 406 544	385 230 668
144	Quote di ammortamento	53 9 882 236	54	9 882 236
153	Quote assegnate ai fondi di accantonamento con destinazione specifica (ad esclusione dei fondi inerenti al personale)	56 179 020 061	57 50 655 883	229 675 944
167	Oneri straordinari	59 216 833 429	60 41 207 808	258 041 237
168	TOTALE	62 5.990.839.467	63 290.940.707	64 6.281.780.174
169	Utile dell'esercizio	65 236.614.209	66 125.028.416	67 361.642.625
170	TOTALE	68 6.227.453.676	69 415.969.123	70 6.643.422.799

XII LEGISLATURA - DISEGNI DI LEGGE E RELAZIONI - DOCUMENTI

ESERCIZIO 1992

MODELLO 2

in lire)

PROFITTI E RENDITE

Codice voci dei Modelli 4 e/o 6	VOCI	Ramo vita Capitalizzazione (Modello 4)	Rami danni (Modello 6)	TOTALE
182	Riserve tecniche alla chiusura dell'esercizio precedente	71 2.893.305.139		72 2.893.305.139
196	Somme da pagare alla chiusura dell'esercizio precedente	73 59.438.330		74 59.438.330
205	Riserva premi alla chiusura dell'esercizio precedente		75 66.199.392	76 66.199.392
216	Riserva sinistri alla chiusura dell'esercizio precedente		77 —	78 —
223	Premi e accessori dell'esercizio	79 147.191.841	80 13.598.278	81 160.790.119
236	Somme e riserve tecniche a carico dei assicuratori e retrocessionari	82 449.627.602	83 —	84 449.627.602
247	Movimenti di portafoglio	85 —	86 —	87 —
248	Provvigioni di acquisizione non ammortizzate alla chiusura dell'esercizio	88 —	89 —	90 —
249	Imposte a carico degli assicurati	91 132.422	92 —	93 132.422
253	Altre partite tecniche	94 —	95 —	96 —
265	Proventi patrimoniali e finanziari	97 2.499.019.585	98 314.742.453	99 2.813.762.038
269	Altri proventi e recuperi	100 25.117.867	101 —	102 25.117.867
278	Prelievi da fondi di accantonamento con destinazione specificata (ad esclusione dei fondi inerenti al personale)	103 87.217.000	104 21.429.000	105 108.646.000
290	Proventi straordinari	106 66.403.890	107 —	108 66.403.890
291	Incrementi degli immobili per lavori interni	109 —	110 —	111 —
292	TOTALE	112 6.227.453.676	113 415.969.123	114 6.643.422.799
293	Perdita dell'esercizio	115 —	116 —	117 —
294	TOTALE	118 6.227.453.676	119 415.969.123	120 6.643.422.799

INA SIM S.p.A.
SOCIETÀ DI INTERMEDIAZIONE MOBILIARE

Capitale sociale L. 10.000.000.000 i.v.
Roma - Via Puglie, 23

Bilancio al 31 dicembre 1992

XII LEGISLATURA - DISEGNI DI LEGGE E RELAZIONI - DOCUMENTI

STATO PATRIMONIALE

ATTIVO

(importi)

Cassa		1 726 980
Depositi presso enti creditizi		
A vista lire	270 115.125	270 115 125
Crediti per servizi		
Verso enti controllanti	262 800 000	262 800 000
Titoli di Stato		8 687 400 000
Partecipazioni non di controllo		
Altre	86 810 000	86 810 000
Beni immateriali		
Modifiche statutarie	74 897 726	
Software	29 463 448	
Costi pluriennali	24 990 000	129 351 174
Mobili e arredi		138 167 999
Altre attrezzature		
Macchine elettroniche	30 387 402	
Impianti telefonici	25 184 000	55 571 402
Altri attivi		429 088 806
Ratei attivi		322 739 982
	TOTALE ATTIVO	10.383.771.468
Perdita di esercizio		—
	TOTALE A PAREGGIO	10.383.771.468
Conti impegni e d'ordine		
Debitori per titoli di proprietà a custodia		8 830 000 000

ESERCIZIO 1992

in lire)

PASSIVO

Debiti verso fornitori		94.365.688
Altri passivi		427.079.689
Ratei passivi		3.933.667
Fondi di ammortamento		
Su immobili		—
Su mobili e arredi	12.650.222	
Su altre attrezzature	19.477.515	32.127.737
Fondo imposte e tasse		94.371.000
Altri fondi		
Fondo oneri diversi	60.000.000	60.000.000
Capitale sociale		10.000.000.000
Riserva ordinaria		5.734.055
Riserva straordinaria		—
Altre riserve		—
Perdite esercizi precedenti		(369.821.112)
	TOTALE PASSIVO	10.347.790.724
Utile di esercizio		35.980.744
	TOTALE A PAREGGIO	10.383.771.468
Conto impegni e d'ordine		
Titoli di proprietà dati a custodia		8.830.000.000

XII LEGISLATURA - DISEGNI DI LEGGE E RELAZIONI - DOCUMENTI

CONTO ECONOMICO

PERDITE

(importi)

Minusvalenze su titoli		
Titoli di Stato	40.028.000	40.028.000
Spese per il personale		
Retribuzioni, oneri sociali e varie	230.352.915	230.352.915
Ammortamenti		
Su mobili e arredi	10.297.089	
Su altre attrezzature	8.117.240	
Beni immateriali	44.561.720	62.976.049
Altri oneri gestionali		531.810.052
Altri accantonamenti		
Per Fondo imposte e tasse	93.500.000	93.500.000
Imposte e tasse		10.713.115
Sopravvenienze passive		25.021.083
	TOTALE PERDITE	994.401.214
Utile di esercizio		35.980.744
	TOTALE A PAREGGIO	1.030.381.958

ESERCIZIO 1992

in lire)

PROFITTI

Interessi attivi depositi presso enti creditizi		33.945.304
Interessi ed altri proventi Su titoli di Stato	695.785.525	695.785.525
Commissioni e provvigioni Per attività di consulenza	240.000.000	240.000.000
Utile da negoziazione in titoli		47.428.000
Utilizzo di altri accantonamenti Da Fondo imposte e tasse	3.904.000	3.904.000
Proventi diversi		44.938
Soppravvenienze attive		9.274.191
	TOTALE RICAVI	1.030.381.958
Perdita di esercizio		—
	TOTALE A PAREGGIO	1.030.381.958

**AGENZIA GENERALE
INA-ASSITALIA DI ROMA S.p.A.**

Capitale sociale L. 600.000.000 i.v.
Roma - Via del Tritone, 181

Bilancio al 31 dicembre 1992

SITUAZIONE PATRIMONIALE

ATTIVO

(importi)

Banca		75 761 226
Titoli		479 750 000
Ratei attivi		27 191 840
Crediti verso Erario		20 888 463
R.A. Banca	8 964 760	
Tassa CC GG	8 000 000	
IVA Acquisti	3 923 703	
Spese d'impianto		23 000 000
	TOTALE ATTIVO	626.591.529

ESERCIZIO 1992

in lire)

PASSIVO

Fatture da ricevere	17.284.000
Fondo imposte	4.500.000
Capitale sociale	600.000.000
Utile di esercizio	4.807.529
TOTALE PASSIVO	626.591.529

XII LEGISLATURA - DISEGNI DI LEGGE E RELAZIONI - DOCUMENTI

SITUAZIONE ECONOMICA

COSTI

(importi)

Acquisto titoli		499.700.000
Servizi		33.872.500
Professionali	17.588.500	
Collegio Sindacale	16.284.000	
Spese societarie		3.324.011
Cancelleria e stampati		45.757
Postali		8.950
CC. GG.		4.000.000
ICIAP		157.000
Patrimoniale		4.500.000
Oneri bancari		688.149
Utile di esercizio		4.807.529
	TOTALE COSTI	551.103.896

ESERCIZIO 1992

in lire)

RICAVI

Titoli riman. finali		479.750.000
Interessi attivi		71.353.893
Banca	29.882.534	
Titoli	41.471.359	
Abbuoni attivi		3
	TOTALE RICAVI	551.103.896

Società Interbancaria Nazionale Gestione p.A.

dati di bilancio al 31.12.1992, approvato dall'Assemblea del 14 maggio 1993

- Capitale:	L.	14.000.000.000
- Totale attività:	L.	42.022.227.319
- Patrimonio netto:	L.	33.824.095.123 (*)
- Utile di esercizio:	L.	1.049.493.551

**Società Interbancaria Nazionale Investimenti
Società di Intermediazione Mobiliare p.A.**

dati di bilancio al 31.12.1992, approvato dall'Assemblea del 7 maggio 1993

- Capitale:	L.	10.000.000.000
- Totale attività:	L.	48.936.800.511
- Patrimonio netto:	L.	24.653.677.060 (*)
- Perdita di esercizio:	L.	2.445.964.436

Istituto della Enciclopedia Italiana S.p.A.

dati di bilancio al 31.12.1992, approvato dall'Assemblea del 27 aprile 1993

- Capitale:	L.	30.000.000.000
- Totale attività:	L.	373.372.325.587
- Patrimonio netto:	L.	41.629.641.867 (*)
- Utile di esercizio:	L.	693.725.159

UNIORIAS

dati di bilancio al 31.12.1991, approvato dall'Assemblea del 30 novembre 1992

- Capitale:	L.	100.000.000.000
- Totale attività:	L.	3.433.588.401.443
- Patrimonio netto:	L.	361.024.000.000 (*)
- Utile di esercizio:	L.	6.749.210.086

(*) Il valore del patrimonio netto è comprensivo del risultato dell'esercizio.

Nürnberger Beteiligungs A.G.

dati di bilancio al 31.12.1991, approvato dall'Assemblea del 22 luglio 1992

- Capitale:	D.M.	48.000.000
- Totale attività:	D.M.	439.006.380,9
- Patrimonio netto:	D.M.	401.841.857,82 (*)
- Utile di esercizio:	D.M.	8.161.607,64

Sovitas

dati di bilancio al 31.12.1992, approvato dal Consiglio di Amministrazione del 28 aprile 1993

- Capitale:	Rubli	1.000.000
- Totale attività:	Rubli	112.361.500
- Patrimonio netto:	Rubli	96.196.500 (*)
- Utile di esercizio:	Rubli	7.955.500

(*) Il valore del patrimonio netto è comprensivo del risultato dell'esercizio

Altri allegati

XII LEGISLATURA - DISEGNI DI LEGGE E RELAZIONI - DOCUMENTI

ALLEGATO N. 1

PORTAFOGLIO DIRETTO

Polizze perfezionate ed in corso di perfezionamento dell'esercizio 1992 per portafoglio,
per linea prodotto e per forma di assicurazione al lordo delle riassicurazioni attive e passive
(importi in milioni di lire)

PORTAFOGLIO LINEA PRODOTTO FORMA ASSICURATIVA	NUMERO DEI CONTRATTI	PRESTAZIONI ASSICURATE (1)		PREMI DI TARIFFA	
		a premio annuo	a premio unico	annui	unici
ASSICURAZIONI INDIVIDUALI					
Linea Moneta Forte					
Vite intere	67	2.333	48	203	48
Miste	80.151	1.627.066	6.628	112.664	6.414
Tipi misti	3	48	—	1	—
Capitali differiti	5.255	96.296	2.505	8.281	2.191
Rendite vitalizie differite	1.743	2.107	98	3.096	1.981
Rendite vitalizie immediate	3	—	27	—	348
Totale Linea Moneta Forte	85.476	1.725.743	9.181	121.149	8.653
	capitali				
	rendite	1.746	2.107	3.096	2.329
Linea Fondo INA					
Miste	90.779	1.576.091	4.734	112.753	5.097
Tipi misti	92	—	329	—	370
Rendite vitalizie differite	829	661	9	1.232	115
Totale Linea Fondo INA	90.871	1.576.091	5.063	112.753	5.467
	capitali				
	rendite	829	661	1.232	115
Linea Fondo Valute Estere					
Miste	682	14.320	1.034	1.113	1.093
Tipi misti	4	—	37	—	40
Totale Linea Fondo Valute Estere	686	14.320	1.071	1.113	1.133
	capitali				
	rendite	—	—	—	—
Altre Linee Prodotto					
Temporanee	10.734	1.341.027	10.928	4.795	200
Miste Azione Sicura	29	—	40	—	48
Totale Altre Linee Prodotto	10.763	1.341.027	10.968	4.795	248
	capitali				
	rendite	—	—	—	—
TOTALE ASSICURAZIONI INDIVIDUALI	187.796	4.657.181	26.283	239.810	15.501
	capitali	2.575	2.768	134	4.328
	rendite				
ASSICURAZIONI COLLETTIVE					
Linea Moneta Forte					
Miste	13.104	67.457	3.900	4.080	4.179
Tipi misti (*)	362.691	558.933	—	9.374	272.413

(1) Per le rendite la prestazione si riferisce all'importo annuo della rendita.

(*) Il capitale a premio annuo è comprensivo della parte a premio unico.

XII LEGISLATURA - DISEGNI DI LEGGE E RELAZIONI - DOCUMENTI

Segue ALLEGATO N. 1

(importi in milioni di lire)

PORTAFOGLIO LINEA PRODOTTO FORMA ASSICURATIVA	NUMERO DEI CONTRATTI	PRESTAZIONI ASSICURATE (1)		PREMI DI TARIFFA		
		a premio annuo	a premio unico	annui	unici	
Rendite vitalizie differite	16.711	162	1.099	205	9.569	
Rendite vitalizie immediate	1	—	1	—	31	
Totale Linea Moneta Forte	capitali rendite	375.795 16.712	626.390 162	3.900 1.100	13.454 205	276.592 9.600
Linea Fondo INA						
Miste	6.405	—	1.227	—	1.311	
Rendite vitalizie differite	1.202	—	35	—	636	
Totale Linea Fondo INA	capitali rendite	6.405 1.202	— —	1.227 35	— —	1.311 636
Altre Linee Prodotto						
Vite intere	18	1.435	—	60	—	
Temporanee	24.021	12.054	158.905	19	2.372	
Temporanee TG	53.786	—	4.417.849	—	33.687	
Miste	1	—	—	—	—	
Tipi misti (*)	3.022	23.535	252	149	16.108	
Altre forme	3.747	19.451	1.030	278	11.498	
Rendite vitalizie differite	3.823	—	440	—	2.468	
Totale Altre Linee Prodotto	capitali rendite	84.595 3.823	56.475 —	4.578.036 440	506 —	63.665 2.468
TOTALE ASSICURAZIONI COLLETTIVE	capitali rendite	466.795 21.737	682.865 162	4.583.163 1.575	13.960 205	341.568 12.704
FONDI SPECIALI DI PREVIDENZA CAPITALIZZAZIONI		66.011 35	— —	788 3.847	— —	513 2.749
TOTALE GENERALE		744.949	—	—	258.303	375.479
Totale generale Linea Moneta Forte	capitali rendite	461.271 18.458	2.352.133 2.269	13.081 1.225	134.603 3.301	285.245 11.929
Totale generale Linea Fondo INA	capitali rendite	97.276 2.031	1.576.091 661	6.290 44	112.753 1.232	6.778 751
Totale generale Linea Fondo Valute Estere	capitali rendite	686 —	14.320 —	1.071 —	1.113 —	1.133 —
Totale generale Altre Linee Prodotto	capitali rendite	161.404 3.823	1.397.502 —	4.593.639 440	5.301 —	67.175 2.469
RIASSICURAZIONI ATTIVE		38	5.806	—	23	—

XII LEGISLATURA - DISEGNI DI LEGGE E RELAZIONI - DOCUMENTI

ALLEGATO N. 2

PORTAFOGLIO
Movimento dei capitali nel
(importi in

Esercizio	Capitali in vigore all'inizio dell'esercizio	ESTINZIONI VERIFICATE NEL QUINQUENNIO								
		Riduzioni	%	Rescissioni	%	Riscatti	%	Sinistri (2)	%	Scadenze (2)
Assicurazioni Individuali										
1988	18.970.858	59.072	0,31	272.562	1,44	177.317	0,93	31.046	0,16	151.587
1989	22.160.912	86.027	0,39	491.496	2,22	216.861	0,98	29.801	0,13	195.571
1990	25.113.341	110.025	0,44	671.121	2,67	285.465	1,14	40.347	0,16	411.772
1991	27.735.051	189.501	0,68	696.695	2,51	470.054	1,69	50.285	0,18	307.878
1992	31.382.019	177.404	0,57	1.026.665	3,27	518.838	1,65	43.457	0,14	296.261
Assicurazioni Collettive										
1988	2.884.587	41.800	1,45	244	0,01	200.568	6,95	12.115	0,42	2.717.095
1989	3.260.614	348.205	10,68	2.034	0,06	206.199	6,32	16.599	0,51	3.320.723
1990	3.308.882	83.037	2,51	3.442	0,10	167.046	5,05	15.557	0,47	4.027.098
1991	3.564.048	115.790	3,25	587	0,02	208.056	5,84	15.077	0,42	3.873.491
1992	4.044.709	219.145	5,42	937	0,02	296.469	7,33	16.531	0,41	4.680.885

(1) Al netto delle assicurazioni passive.

(2) Al lordo delle assicurazioni temporanee di gruppo di durata monoannuale entrate ed uscite nell'esercizio.

(3) Ed in corso di perfezionamento al netto delle annullazioni per trasformazione.

(4) Gli ingressi per cause varie sono al lordo degli importi per adeguamento dei capitali delle polizze «Moneta Forte» e «Indicizzate».

XII LEGISLATURA - DISEGNI DI LEGGE E RELAZIONI - DOCUMENTI

DIRETTO (1)
quinquennio 1988 - 1992
(milioni di lire)

ALLEGATO N. 2

1988 - 1992					INGRESSI VERIFICATISI NEL QUINQUENNIO 1988 - 1992				Capitali in vigore alla fine dell'esercizio
%	Varie	%	Totale estinzioni	%	Produzione perfezionata nell'esercizio (2) (3)	Riattivazioni	Derivate e varie (4)	Totale ingressi	
0,80	100.853	0,53	792.438	4,18	3.640.984	9.401	332.107	3.982.492	22.160.912
0,58	273.327	1,23	1.293.083	5,83	3.748.088	21.632	475.792	4.245.512	25.113.341
1,64	81.995	0,33	1.600.725	6,37	3.531.196	3.729	687.509	4.222.435	27.735.051
1,10	107.999	0,42	1.822.411	6,60	4.334.083	5.606	1.129.690	5.469.379	31.382.019
0,94	35.645	0,11	2.098.270	6,69	4.491.674	10.913	1.542.575	6.045.162	35.328.911
94,19	24.087	0,84	2.995.909	103,56	32.439.900	12.144	119.892	3.371.936	3.260.614
101,84	43.404	1,33	3.937.164	120,73	3.736.129	30.741	218.562	3.985.432	3.308.882
121,71	16.058	0,49	4.312.238	130,32	4.479.162	13.530	74.712	4.567.404	3.564.048
108,68	112.475	1,16	4.325.475	121,36	4.693.459	19.233	63.445	4.806.136	4.044.709
115,73	40.995	1,01	5.254.962	129,92	5.230.269	110.970	143.598	5.484.837	4.274.584

XII LEGISLATURA - DISEGNI DI LEGGE E RELAZIONI - DOCUMENTI

ALLEGATO N. 3

PORTAFOGLIO
 Stato del Portafoglio al 31 dicembre 1992
 (importi in

PORTAFOGLIO FORMA ASSICURATIVA LINEA PRODOTTO	NUMERO DEI CONTRATTI	PRESTAZIONI ASSICURATE		CAPITALI CASO MORTE
		a premio annuo	a premio unico	
ASSICURAZIONI INDIVIDUALI				
Linea Moneta Forte				
Vite intere	107	6.698	48	6.746
Miste	357.800	7.415.606	763.895	8.041.214
Tipi misti	12.953	24.210	1.432	135.584
Capitali differiti	15.053	285.129	12.794	67.402
Rendite differite vitalizie	22.025	36.120	8.463	377.440
Rendite vitalizie immediate	634	—	695	—
Totale Linea Moneta Forte	capitali	7.731.643	778.169	8.250.946
	rendite	36.120	9.158	377.440
Linea Fondo INA				
Miste	1.084.452	20.774.442	262.494	21.284.815
Tipi misti	2.570	—	26.550	40.119
Rendite differite vitalizie	4.367	4.180	30	33.101
Totale Linea Fondo INA	capitali	20.774.442	289.044	21.324.934
	rendite	4.180	30	33.101
Linea Fondo Valute Estere				
Miste	6.139	122.929	2.475	126.188
Tipi Misti	25	—	117	177
Totale Linea Fondo Valute Estere	capitali	122.929	2.592	126.365
Linea Adeguabili				
Vite intere	735	5.611	2.252	9.396
Miste	105.579	292.774	23.339	323.669
Rendite differite vitalizie	9.276	5.313	551	54.830
Rendite vitalizie immediate	251	—	352	—
Totale Linea Adeguabili	capitali	298.385	25.591	333.065
	rendite	5.313	903	54.830
Linea Azione Sicura				
Miste Azione Sicura	2.927	—	12.363	14.485
Totale Miste Azione Sicura	capitali	—	12.363	14.485
Linea Euro Scudo				
Miste in Ecu	71	—	523	492
Totale Linea Euro Scudo	capitali	—	523	492
Altre Linee Prodotto				
Vite intere	5.531	711	3.301	4.012
Temporanee	62.758	5.156.806	34.496	5.199.188
Miste	21.415	13.733	4.202	17.909
Tipi misti	10.091	10.481	3.334	11.089
Capitali differiti	7.072	835	2.206	818
Altre forme	55.905	36.936	17.104	45.775
Rendite differite vitalizie	14.104	1.312	464	15.372
Rendite vitalizie immediate	2.870	—	368	—
Totale Altre Linee Prodotto	capitali	5.219.502	64.643	5.278.791
	rendite	1.312	832	15.372

XII LEGISLATURA - DISEGNI DI LEGGE E RELAZIONI - DOCUMENTI

DIRETTO
al netto delle riassicurazioni passive
(milioni di lire)

ALLEGATO N. 3

PREMI ANNUI DI TARIFFA	PREMI ANNUI PURI	RISERVE MATEMATICHE		TOTALE RISERVE MATEMATICHE	RISERVE SPESE DI GESTIONE	RISERVE MATEMATICHE DI INVENTARIO
		a premio annuo	a premio unico			
538	458	856	48	904	—	904
494.826	418.711	1.875.129	785.134	2.660.263	5.121	2.665.384
2.340	1.526	9.517	1.814	11.331	5	11.336
23.867	20.501	42.408	12.466	54.874	151	55.025
36.222	31.615	286.454	115.177	401.631	3.642	405.273
—	—	—	7.411	7.411	93	7.504
521.571	441.196	1.927.910	799.462	2.727.372	5.277	2.732.649
36.222	31.615	286.454	122.588	409.042	3.735	412.777
1.365.398	1.143.127	8.009.791	471.022	8.480.813	4.647	8.485.460
7.156	6.026	25.941	27.626	27.626	508	28.134
—	—	—	1.071	27.012	228	27.240
1.365.398	1.143.127	8.009.791	498.648	8.508.439	5.155	8.513.594
7.156	6.026	25.941	1.071	27.012	228	27.240
9.282	7.889	25.353	3.259	28.612	73	28.685
—	—	—	122	122	6	128
9.282	7.889	25.353	3.381	28.734	79	28.813
195	153	3.979	1.995	5.974	110	6.084
12.344	9.797	200.422	20.240	220.662	1.032	221.694
2.058	1.767	50.382	4.672	55.054	569	55.623
—	—	—	2.976	2.976	31	3.007
12.539	9.950	204.401	22.235	226.636	1.142	227.778
2.058	1.767	50.382	7.648	58.030	600	58.630
—	—	—	13.919	13.919	271	14.190
—	—	—	13.919	13.919	271	14.190
—	—	—	433	433	14	447
—	—	—	433	433	14	447
23	16	404	2.539	2.943	23	2.966
26.432	17.344	24.441	1.555	25.996	77	26.073
517	392	11.038	4.350	15.388	143	15.531
311	251	8.519	2.669	11.188	15	11.203
25	22	651	1.665	2.316	13	2.329
1.032	800	21.117	11.140	32.257	145	32.402
317	265	11.692	4.647	16.339	312	16.651
—	—	—	3.226	3.226	37	3.263
28.340	18.825	66.170	23.918	90.088	416	90.504
317	265	11.692	7.873	19.565	349	19.914

(Segue)

XII LEGISLATURA - DISEGNI DI LEGGE E RELAZIONI - DOCUMENTI

ALLEGATO N. 3

PORTAFOGLIO
Stato del Portafoglio al 31 dicembre 1992

(importi in

PORTAFOGLIO FORMA ASSICURATIVA LINEA PRODOTTO	NUMERO DEI CONTRATTI	PRESTAZIONI ASSICURATE		CAPITALI CASO MORTE
		a premio annuo	a premio unico	
ASSICURAZIONI COLLETTIVE				
Linea Moneta Forte				
Miste	26.968	126.919	6.497	133.666
Tipi misti	1.268.939	1.572.043	1.937.151	2.371.258
Rendite differite vitalizie	55.835	667	3.725	36.116
Rendite vitalizie immediate	299	—	530	—
Totale Linea Moneta Forte	1.295.907	1.698.962	1.943.648	2.504.924
	rendite	667	4.255	36.116
Linea Fondo INA				
Miste	12.727	—	10.345	10.377
Rendite differite vitalizie	3.687	—	256	4.553
Totale Linea Fondo INA	12.727	—	10.345	10.377
	rendite	—	256	4.553
Linea Fondo Valute Estere				
Totale Linea Fondo Valute Estere	—	—	—	—
Linea Adeguabili				
Vite intere	3	7	1	4
Miste	18	293	1	546
Tipi misti	31.264	17.482	28.997	41.197
Rendite differite vitalizie	31	5	35	386
Rendite vitalizie immediate	27	—	90	—
Totale Linea Adeguabili	31.285	17.782	28.999	41.752
	rendite	5	125	386
Altre Linee Prodotto				
Vite intere	2.281	21.908	17	21.925
Temporance	6.495	62.700	52.459	115.159
Miste	876	529	55	584
Tipi misti	113.327	56.848	112.706	161.457
Capitali differiti	78	57	1	33
Altre forme	65.377	161.179	14.323	113.459
Rendite differite vitalizie	4.908	13	814	16.662
Rendite vitalizie immediate	663	—	220	—
Totale Altre Linee Prodotto	188.434	303.221	179.561	412.617
	rendite	13	1.034	16.662
Capitalizzazioni Individuali	4.346	56	2.468	—
Capitalizzazioni Individuali Moneta Forte	39	—	4.120	2.865
Capitalizzazioni Collettive	1.515	337	2.106	—
Capitalizzazioni Collettive Moneta Forte	—	—	—	—
Fondi speciali di previdenza	2.588.125	27.067	65.000	92.067
Riserva prestazioni aggiuntive assicurati	—	—	—	—
Riserva soprappremi aggravamento rischio	—	—	—	—
Riserva per assicurazioni complementari	—	—	—	—
Totale capitali assicurati	5.873.561	36.194.326	3.409.172	38.393.680
Totale rendite assicurate	118.977	47.610	16.593	538.460
TOTALE GENERALE	5.992.538	—	—	38.932.140
RIASSICURAZIONI ATTIVE				
Capitali	3.002	143.234	39	97.262
Rendite	10	—	1	1
Riserve tecniche	—	—	—	—

XII LEGISLATURA - DISEGNI DI LEGGE E RELAZIONI - DOCUMENTI

DIRETTO**al netto delle riassicurazioni passive***(milioni di lire)*

Segue ALLEGATO N. 3

PREMI ANNUALI DI TARIFFA	PREMI ANNUALI PURI	RISERVE MATEMATICHE		TOTALE RISERVE MATEMATICHE	RISERVE SPESE DI GESTIONE	RISERVE MATEMATICHE DI INVENTARIO
		a premio annuo	a premio unico			
8.673	7.484	12.939	6.710	19.649	267	19.916
59.782	49.807	289.509	1.719.848	2.009.357	44.718	2.054.075
1.037	901	2.170	34.730	36.900	1.527	38.427
—	—	—	6.460	6.460	7	6.467
68.455	57.291	302.448	1.726.558	2.029.006	44.985	2.073.991
1.037	901	2.170	41.190	43.360	1.534	44.894
—	—	—	10.377	10.377	160	10.537
—	—	—	4.659	4.659	164	4.823
—	—	—	10.377	10.377	160	10.537
—	—	—	4.659	4.659	164	4.823
—	—	—	—	—	—	—
—	—	6	1	7	—	7
18	16	398	—	398	2	400
688	559	6.717	21.350	28.067	782	28.849
2	2	45	341	386	3	389
—	—	—	555	555	5	560
706	575	7.121	21.351	28.472	784	29.256
2	2	45	896	941	8	949
841	1.024	6.328	15	6.343	—	6.343
339	271	895	12.362	13.257	28	13.285
17	14	370	45	415	—	415
1.932	1.796	28.139	87.684	115.823	551	116.374
1	1	33	—	33	—	33
713	657	103.520	9.626	113.146	480	113.626
1	1	44	16.642	16.686	1	16.687
—	—	—	1.691	1.691	6	1.697
3.843	3.763	139.285	109.732	249.017	1.059	250.076
1	1	44	18.333	18.377	7	18.384
1	1	50	2.088	2.138	—	2.138
10	10	280	2.865	2.865	27	2.892
1.833	1.714	27.067	65.000	92.067	—	92.067
—	—	—	82.664	82.664	—	82.664
—	—	—	5.557	5.557	—	5.557
—	—	—	13.827	13.827	—	13.827
2.011.978	1.684.341	10.709.876	3.403.515	14.113.391	59.369	14.172.760
46.793	40.577	376.728	204.258	580.986	6.625	587.611
2.058.771	1.724.918	11.086.604	3.607.773	14.694.377	65.994	14.760.371
560	470	14.868	33	14.901	—	14.901
—	—	1	3	4	—	4
—	—	—	45	45	—	45

XII LEGISLATURA - DISEGNI DI LEGGE E RELAZIONI - DOCUMENTI

ALLEGATO N. 4

CESSIONI
Movimento dei capitali nel
(importi in

Esercizio	Capitali in vigore all'inizio dell'esercizio	ESTINZIONI VERIFICATE NEL QUINQUENNIO									
		Riduzioni	%	Rescissioni	%	Riscatti	%	Sinistri	%	Scadenze (2)	%
1987	6.921.381	27.929	0,40	170.423	2,46	53.329	0,77	17.651	0,26	1.968.896	28,45
1988	8.471.960	27.218	0,32	203.265	2,40	63.485	0,75	17.553	0,21	2.214.215	26,14
1989	9.567.532	29.620	0,31	224.926	2,35	72.111	0,75	16.794	0,18	2.282.731	23,86
1990	11.372.888	53.512	0,47	307.014	2,70	90.795	0,80	19.066	0,17	2.883.208	25,35
1991	13.605.746	150.184	1,10	342.640	2,52	103.964	0,76	22.021	0,16	2.805.640	20,62

(1) Al netto delle assicurazioni passive

(2) Al lordo delle assicurazioni temporanee in caso di morte monoannuali

(3) Ed in corso di perfezionamento, al netto delle annullazioni per trasformazione

XII LEGISLATURA - DISEGNI DI LEGGE E RELAZIONI - DOCUMENTI

EGALI (1)
quinquennio 1987 - 1991
 (milioni di lire)

ALLEGATO N. 4

1987 - 1991				INGRESSI VERIFICATISI NEL QUINQUENNIO 1987 - 1991				Capitali in vigore alla fine dell'esercizio
Varie	%	Totale estinzioni	%	Produzione perfezionata nell'esercizio (3)	Riattivazioni	Derivate e varie	Totale ingressi	
104.013	1,50	2.342.241	33,84	3.826.575	4.268	61.977	3.892.820	8.471.960
137.446	1,62	2.663.181	31,44	3.686.832	4.354	67.566	3.758.752	9.567.532
69.283	0,72	2.695.463	28,17	4.398.966	6.626	95.228	4.500.820	11.372.888
84.333	0,74	3.437.927	30,23	5.460.417	3.210	207.156	5.670.783	13.605.745
175.481	1,29	3.599.930	26,46	5.810.744	4.726	204.060	6.019.530	16.025.346

ALLEGATO N. 5

CESSIONI**Riassunto generale delle riserve sui contratti***(importi in*

CATEGORIE	NUMERO DEI CONTRATTI	CAPITALI ASSICURATI	
		a premio annuo	a premio unico
Assicurazioni a vita intera a premio vitalizio, a premio temporaneo ed a premio unico	92.465	234.262	20.664
Assicurazioni miste e termine fisso a premio annuo ed a premio unico	5.859.335	9.450.170	272.213
Assicurazioni combinate di capitali e rendite, tipi misti a premio annuo ed a premio unico	1.095.538	220.954	51.546
Assicurazioni temporanee varie caso morte a premio annuo ed a premio unico	1.064.530	3.275.863	2.322.685
Assicurazioni di capitali differiti a premio annuo ed a premio unico	20.259	2.866	1.387
Assicurazioni di forme crescenti a premio annuo ed a premio unico	155.223	98.569	4.160
Assicurazioni varie a premio annuo ed a premio unico	58.179	69.829	170
Assicurazioni di rendite vitalizie differite a premio annuo ed a premio unico	5.064.401	—	—
Assicurazioni di rendite vitalizie immediate	85.473	—	—
TOTALE	13.495.403	13.352.513	2.672.825
		16.025.338	

(1) Al netto delle assicurazioni passive

(2) I dati esposti nelle tabelle riassuntive alle pagg. 33 e 34 della relazione del Consiglio di Amministrazione sono aggiornati al 31 dicembre 1992.

XII LEGISLATURA - DISEGNI DI LEGGE E RELAZIONI - DOCUMENTI

LEGALI (1)
in vigore al 31 dicembre 1991 (2)
in milioni di lire)

ALLEGATO N. 5

RENDITE ASSICURATE	PREMI ANNUI DI TARIFFA	RISERVE MATEMATICHE		RISERVE MATEMATICHE IN BASE AI PREMI PURI	RISERVE SPESE DI GESTIONE
		a premio annuo	a premio unico		
—	9.068	52.166	12.203	64.369	618
—	492.294	2.047.051	185.371	2.232.422	1.716
—	12.414	132.610	41.963	174.573	125
—	23.339	31.890	8.884	40.774	192
—	112	1.923	1.070	2.993	7
—	3.047	50.776	3.324	54.100	22
—	453	10.251	68	10.319	1
364.000	207.145	1.233.288	371.724	1.605.011	2.938
4.682	—	—	43.790	43.790	61
368.682	747.872	3.559.955	668.397	4.228.351	5.680
		4.228.352		4.234.031	

BILANCIO CONSOLIDATO

Relazione sulla gestione

Nel 1992 il fatturato premi a livello di intero mercato nazionale si è sviluppato positivamente con una crescita del 17,9% nell'assicurazione vita e del 13,4% nell'assicurazione danni (lavoro diretto italiano).

Le difficoltà economiche e valutarie, che si sono manifestate con maggiore evidenza nell'ultima parte dell'anno, hanno peraltro introdotto nel quadro generale elementi di preoccupazione che, riducendo il grado di fiducia dei risparmiatori, hanno determinato ripercussioni negative sull'attività dei nuovi affari del comparto vita, rallentandone il ritmo di sviluppo.

Per quanto riguarda l'assicurazione obbligatoria R.C. Auto, che da sola rappresenta circa il 45% del fatturato premi delle assicurazioni danni, non è intervenuta alcuna riforma e pertanto la liberalizzazione delle tariffe, divenuta operante da novembre 1992 per i soli "grandi rischi" in forza dell'entrata in vigore della direttiva comunitaria 90/618/CEE, sarà estesa anche ai "rischi di massa" dal primo luglio 1994, data della effettiva realizzazione del mercato unico dell'assicurazione.

Tra gli avvenimenti che hanno caratterizzato il mercato assicurativo italiano nel 1992 particolare rilievo assume quello che ha coinvolto direttamente la nostra Società, che con il D.L. 11/7/1992 n. 333 è stata trasformata da Ente Pubblico in società per azioni.

In osservanza dell'art. 7 della L. n. 20 del 9/1/1991, il gruppo INA presenta nel 1992, per la prima volta, il bilancio consolidato i cui risultati, in sintesi, possono così riassumersi:

- la raccolta premi ammonta complessivamente a L. 6.530 mld. di cui L. 3.077 mld. relativa ai rami danni e L. 3.453 mld. relativa al ramo vita.
- gli investimenti del gruppo raggiungono l'importo di L. 26.104 mld. ed evidenziano una eccedenza, rispetto agli impegni tecnici, di L. 2.807 mld.
- le riserve tecniche sono pari a L. 23.298 mld. di cui L. 2.971 mld. riferite ai rami danni e L. 20.327 mld. riferite al ramo vita.
- l'utile netto del gruppo è pari a L. 184,8 mld. ed il patrimonio netto consolidato ammonta a L. 4.600,4 mld.

Il Gruppo dovrà misurarsi con gli importanti cambiamenti dello scenario di riferimento del mercato (liberalizzazione delle tariffe vita ed auto, previdenza integrativa, bancassurance, etc.). L'esperienza maturata in lunghi anni di leadership nel mercato vita e come protagonista di primo piano nel mercato danni, nonché la forte presenza sul mercato dei marchi e della rete di vendita del Gruppo, sono elementi di forza che consentiranno di affrontare con successo i cambiamenti in atto ed il futuro.

IL GRUPPO - STRUTTURA OPERATIVA

In Italia l'attività è svolta direttamente dalla Capogruppo.

I.N.A - Istituto Nazionale delle Assicurazioni S.p.A.

nonché dalle controllate:

ASSITALIA - Le Assicurazioni d'Italia S.p.A.

PRAEVIDENTIA S.p.A.

All'estero il Gruppo opera oltre che con stabili Organizzazioni dell'Assitalia anche con le controllate:

CAMAT - Compagnie d'Assurances Maritimes Aeriennes et Terrestres - Parigi

ASTRA - Compania de Seguros y Reaseguros - Madrid

Nel settore assicurativo, il Gruppo possiede partecipazioni minoritarie, delle quali le più significative sono nell'Unione Italiana di Riassicurazione S.p.A. (40,13%), nella S.I.A.C. S.p.A. (28,05%), nella Numberger Beteiligungs AG (12,5%) in Germania e nella Maghrebria S.A. (20,85%) in Tunisia

Nel settore bancario il Gruppo partecipa per l' 81,27% nell'INA Banca Marino S.p.A.

Nel settore dell'intermediazione mobiliare il Gruppo partecipa per il 90,82% nell'INA Sim S.p.A.

La tabella allegata rappresenta graficamente la struttura del Gruppo.

XII LEGISLATURA - DISEGNI DI LEGGE E RELAZIONI - DOCUMENTI

LA STRUTTURA DEL GRUPPO

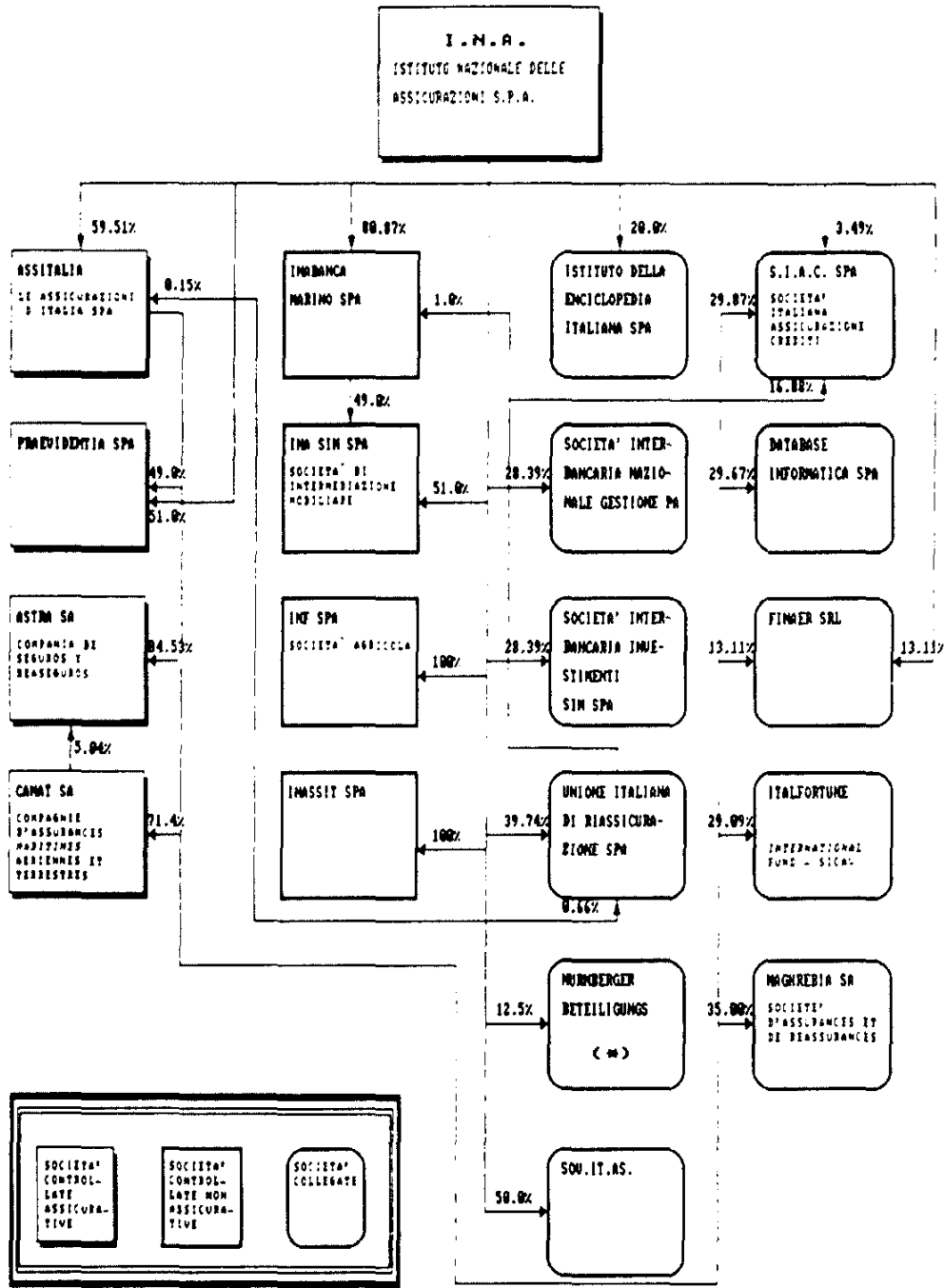

< => Vedi Nota Integrativa

AREA DI CONSOLIDAMENTO DEL GRUPPO INA

L'area di consolidamento è costituita dall'I.N.A. S.p.A. e dalle società per le quali il bilancio consolidato riporta i dati patrimoniali, economici e finanziari. Essa comprende le seguenti società, di cui l'I.N.A. possiede direttamente o indirettamente il controllo:

Assitalia S p A
Praeventia S.p.A.
Astra S.A
Camat S A

Le altre società controllate sono state escluse dall'area di consolidamento in quanto o non operative, e comunque irrilevanti (Inassit), o perché non svolgono attività assicurativa o attività ad essa omogenea.

Dette società, unitamente alle società collegate, sono state inserite nel bilancio consolidato secondo i criteri di cui al paragrafo "Area di Consolidamento" della Nota Integrativa.

**GRUPPO INA:
PREMI EMESSI DA INA S.p.A.
E DALLE SOCIETÀ CONTROLLATE**

	Milioni di Lire
<u>I.N.A.</u> - Istituto Nazionale delle Assicurazioni S.p.A.	3.450.176
<u>ASSITALIA</u> - Le Assicurazioni d'Italia S.p.A.	2.663.260
<u>PRAEVIDENTIA</u> S.p.A.	161
Totale Controllate Italiane	2.663.421
Totale Società Italiane	6.113.597
<u>CAMAT</u> S.A.	390.204
<u>ASTRA</u> S.A.	24.501
Totale Controllate Estere	414.705
Totale Generale (aggregato)	6.528.302
Elisioni e rettifiche derivanti dal consolidamento	1.388
Premi consolidati	6.529.690

**PREMI EMESSI - RIPARTIZIONE DEL LAVORO
DIRETTO/INDIRETTO E RAMI DANNI/VITA**

Milioni di Lire

Lavoro Diretto	5.186.545
Lavoro Indiretto	1.343.145
Totale	6.529.690
Rami Danni	
Italia	2.576.392
Eestero	500.707
Totale	3.077.099
Ramo Vita	
Italia	3.450.466
Eestero	2.125
Totale	3.452.591
Danni e Vita	
Italia	6.026.858
Eestero	502.832
Totale	6.529.690

CONTO ECONOMICO SINTETICO

	Milioni di Lire
Premi netti di competenza Rami Danni	2.439.238
Premi netti di competenza Ramo Vita	3.442.660
Totale premi netti di competenza	5.881.898
Sinistri e variazione Riserve Tecniche Rami Danni	(2.107.989)
Sinistri e variazione Riserve Tecniche Ramo Vita	(4.536.336)
Oneri di acquisizione	(1.112.004)
Redditi attribuiti agli assicurati vita	1.865.620
Altre partite tecniche	52.184
Spese generali	(385.522)
Risultato della gestione assicurativa	(342.149)
Redditi netti degli investimenti	749.338
Altri oneri e proventi	(160.921)
Risultato prime delle imposte e delle partite straordinarie	246.268
Utili su realizzi di investimenti altri proventi ed oneri straordinari	(51.717)
Risultato al lordo delle imposte	194.551
Imposte sui redditi	(11.684)
Pertinenza dei terzi	1.959
Utile dell'esercizio	184.826

STRUTTURA PATRIMONIALE

Gli **investimenti** raggiungono al 31 dicembre 1992 l'importo di L. 26.104.381 milioni.

Gli investimenti sono così costituiti:

	Milioni di lire
Titoli a reddito fisso. mutui e prestiti al netto dei debiti finanziari. liquidita' e conti deposito	19.912.424
Immobili	4.545.631
Investimenti azionari	1.138.774
Partecipazioni in societa' controllate e collegate	507.552
Investimenti netti	26.104.381

La loro composizione percentuale è la seguente:

	%
Titoli a reddito fisso, mutui e prestiti al netto dei debiti finanziari, liquidita' e conti deposito	76,3
Immobili	17,4
Investimenti azionari	4,4
Partecipazioni in societa' controllate e collegate	1,9
Investimenti netti	100,0

Le **riserve tecniche** ammontano a L. 23.297.770 milioni.

Le riserve tecniche sono così costituite:

	Milioni di lire
Danni	
Riserva Premi	719.967
Riserva Sinistri	2.250.682
Totale	2.970.649
Vita	
Riserve Matematiche	20.221.121
Somme da pagare	106.000
Totale	20.327.121
Totale generale	23.297.770

L'**eccedenza degli investimenti** rispetto agli impegni tecnici raggiunge l'importo di L. 2.806.611 milioni. Tale eccedenza rappresenta il 10,8% degli investimenti totali.

Il **patrimonio netto** del Gruppo ammonta a L. 4.600.379 milioni.

SITUAZIONE PATRIMONIALE SINTETICA

	Milioni di lire
Investimenti e liquidità	26.104.381
Beni immobili al netto del fondo di ammortamento	4.545.631
Partecipazioni	1.646.326
Titoli a reddito fisso	17.043.835
Mutui prestati, liquidità al netto dei debiti finanziari	2.865.844
Crediti verso compagnie cedenti - conto deposito netti	2.745
Riserve tecniche nette	23.297.770
Eccedenza investimenti su riserve tecniche	2.806.611
Saldo altre attività e passività della gestione tecnica	1.409.914
Altre attività/passività	383.854
Patrimonio netto	4.600.379

FATTI DI RILIEVO DEL 1993

Fin dall'inizio dell'anno in corso le strutture dell'INA sono state fortemente impegnate nella realizzazione delle tappe del processo di privatizzazione che dovrà condurre al collocamento sul mercato delle azioni dell'INA S.p.A., secondo le linee espresse nella deliberazione del Consiglio dei Ministri del 30 dicembre 1992.

A tal fine si è innanzitutto proceduto alla rivalutazione definitiva del patrimonio netto della Capogruppo, con riferimento alla data dell'1/1/1993, per un importo di 7.201 miliardi (Decreto del Ministro del Tesoro del 17/6/93).

L'operazione, effettuata in esenzione fiscale ai sensi dell'art. 19 del D.L. n. 333/92 convertito in legge n. 292/93, ha comportato la rivalutazione dei seguenti cespiti e per gli importi indicati:

	Lire/mld.
Beni Immobili	5.355
Partecipazioni	1.605
Provvigioni di Acquisto da Ammortizzare	241
TOTALE	<u>7.201</u>

Successivamente, in data 30/6/1993, l'Assemblea degli azionisti della Capogruppo ha approvato il progetto di scissione dell'INA S.p.A. ai fini della attribuzione delle funzioni di interesse pubblico alla costituenda CONSAP S.p.A.

Tale scissione avrà effetto dal 1° ottobre 1993.

Agli inizi del mese di agosto sono stati nominati dal Ministero del Tesoro gli "advisors" incaricati della valutazione e del collocamento sul mercato delle azioni di INA S.p.A.

Tra gli altri fatti di rilievo del 1993 è da segnalare l'abrogazione dell'obbligo di cessione legale per i nuovi affari conclusi dalle Compagnie a decorrere dal 20 maggio 1993 (Decreto Legislativo 515/92) e, con una successiva disposizione (D.L. n. 348/93), anche sui contratti conclusi prima di tale data (l'obbligo di cessione per questi ultimi viene meno dal 1° gennaio 1994).

Pertanto dal prossimo anno non ci sarà più alcun obbligo di cessione mentre la gestione a stralcio delle "cessioni legali" (restituzione alle Compagnie delle riserve tecniche accantonate, come previsto dal D.L. n. 348/93) verrà assicurata dalla CONSAP S.p.A.

Inoltre è da segnalare la costituzione del Consorzio per la gestione dell'Agenzia Generale di Roma e l'aumento della quota di partecipazione dell'ASSITALIA nella Praevidentia, realizzato attraverso l'acquisizione di una quota dell'1% ceduta dall'INA.

La Praevidentia S.p.A., che ha cambiato la propria denominazione sociale in Nuova Tirrena S.p.A., è stata inoltre autorizzata ad estendere l'attività in tutti i Rami Danni (esclusa l'assistenza) ed ha rilevato i portafogli delle Compagnie in liquidazione coatta amministrativa Tirrena, SIDA, Unione Euroamericana.

Stato Patrimoniale consolidato

XII LEGISLATURA - DISEGNI DI LEGGE E RELAZIONI - DOCUMENTI

STATO PATRIMONIALE CONSOLIDATO
ATTIVITA'

(Milioni di Lire)

A. CREDITI VERSO SOCI PER VERSAMENTI ANCORA DOVUTI					1	803
B. INVESTIMENTI						
I - Beni immobili	2	4 545 631				
II - Partecipazioni in società controllate	3	156 466				
III - Partecipazioni in società collegate	4	351 086				
IV - Altre partecipazioni	5	1 138 774				
V - Titoli a reddito fisso	6	17 093 971				
VI - Altri investimenti finanziari	7	2 144 786				
VII - Crediti verso compagnie cedenti - Conto deposito	8	72 786				
VIII - Depositi bancari e postali	9	723 404	10	26 226 904		
C. ALTRE ATTIVITA'						
I - CREDITI						
1 - Crediti derivanti da operazioni di assicurazione diretta		1 066 876				
2 - Crediti verso compagnie di assicurazione e riassicurazione	3	283 017				
3 - Altri crediti	4	958 669	4	2 308 562		
II - ELEMENTI DIVERSI DELL'ATTIVO						
1 - Beni strumentali	5	31 225				
2 - Ratei e risconti attivi	6	813 111				
3 - Spese di acquisizione da ammortizzare	7	554 078				
4 - Altri costi pluriennali	8	43 132				
5 - Disponibilità liquide	9	13				
6 - Azioni o quote proprie	2	0				
7 - Attività diverse	2	100 479	22	1 542 038	23	3 850 600
D. DIFFERENZA DA CONSOLIDAMENTO					24	0
TOTALE ATTIVITA' (1 + 10 + 23 + 24)					25	30 078 307
CONTI AGLI IMPEGNI E D'ORDINE						
I - Impegni	26	6				
II - Conti d'ordine	27	155 417	28	155 423		

XII LEGISLATURA - DISEGNI DI LEGGE E RELAZIONI - DOCUMENTI

STATO PATRIMONIALE CONSOLIDATO
PASSIVITA' E PATRIMONIO NETTO

(Milioni di Lire)

A. PATRIMONIO NETTO

I- Capitale sociale	31	3 635 609		
II- Riserve patrimoniali	32	412		
III- Riserva di consolidamento	33	275 442		
IV- Riserva per differenze di valutazione su partecipazioni non consolidate	34	131 144		
V- Riserva per differenze di conversione	35	9 377		
VI- Riserva per azioni o quote proprie	36	0		
VII- Utile (perdita) dell'esercizio	37	184 826		
VIII- Capitale e riserve di terzi	38	365 528		
IX- Utile (perdita) dell'esercizio di pertinenza di terzi	39	(1 959)	40	4 600 379

B. RISERVE TECNICHE NETTE

I- Riserve tecniche Ramo vita				
(+) Lavoro diretto e indiretto	41	20 247 002		
(-) a carico assicuratori e retrocessionari	42	25 881	43	20 221 121
II- Somme da pagare Ramo vita				
(+) Lavoro diretto e indiretto	44	106 088		
(-) a carico assicuratori e retrocessionari	45	88	46	106 000
III- Riserve premi Ramo danni				
(+) Lavoro diretto e indiretto	47	827 761		
(-) a carico assicuratori e retrocessionari	48	107 794	49	719 967
IV- Riserve sinistri Ramo danni				
(+) Lavoro diretto e indiretto	50	2 954 602		
(-) a carico assicuratori e retrocessionari	51	704 445	52	2 250 157
V- Altre riserve tecniche Ramo danni				
(+) Lavoro diretto e indiretto	53	525		
(-) a carico assicuratori e retrocessionari	54	0	55	525
			56	23 297 770

C. FONDI PER RISCHI ED ONERI

I- Trattamento fine rapporto di lavoro subordinato e provvedimenti di quiescenza	57	143 888		
II- Fondo di consolidamento per rischi ed oneri futuri	58	0		
III- Fondo imposte	59	154 826		
IV- Fondi diversi	60	584 650	61	883 364
			62	da riportare 28 781 513

XII LEGISLATURA - DISEGNI DI LEGGE E RELAZIONI - DOCUMENTI

STATO PATRIMONIALE CONSOLIDATO
PASSIVITA' E PATRIMONIO NETTO

(Milioni di Lire)

		Riporto	28 781 513
D. DEBITI FINANZIARI			
I- Prestiti obbligazionari	01	0	
II- Mutui passivi	02	1 839	
III- Finanziamenti con garanzia reale	03	520	
IV- Debiti verso istituzioni creditizie	04	0	2 359
E. DEBITI VERSO COMPAGNIE CESSIONARIE - CONTO DEPOSITO			
			70 641
F. ALTRE PASSIVITA'			
I- DEBITI			
1- DEBITI			
1 - Debiti derivanti da operazioni di assicurazione diretta	01	300 682	
2 - Debiti verso compagnie di assicurazione e riassicurazione	02	193 375	
3 - Altri debiti	03	353 403	847 460
II- ELEMENTI DIVERSI DEL PASSIVO			
1- Ratei e risconti passivi			
	01	29 122	
2 - Passività diverse	02	347 812	376 934
TOTALE PASSIVITA' E PATRIMONIO NETTO (39+53+60+65+66+74)			30 078 307
CONTI AGLI IMPEGNI E D'ORDINE			
I- Impegni			
	01	0	
II- Conti d'ordine	02	155 417	155 423

Conto Economico consolidato

XII LEGISLATURA - DISEGNI DI LEGGE E RELAZIONI - DOCUMENTI

CONTO ECONOMICO CONSOLIDATO

(Milioni di Lire)

A. PREMI NETTI			
I - Premi emessi Ramo vita		3.452.591	
II - Premi emessi Ramo danni		3.077.099	
III - (+) Premi emessi Ramo vita		9.931	
IV - (-) Premi emessi Ramo danni		548.573	5.971.186
B. VARIAZIONE RISERVE PREMI RAMI DANNI			
I - Variazione riserve premi lavoro diretto e indiretto		102.240	
II - (+) Variazione riserve premi a carico assicuratori e retrocessionari		12.958	89.288
C. VARIAZIONE RISERVE TECNICHE RAMO VITA			
I - Variazione riserve premi lavoro diretto e indiretto		3.380.420	
II - (+) Variazione riserve premi a carico assicuratori e retrocessionari		3.144	3.377.276
D. SINISTRI DI COMPETENZA			
I - RISARCIMENTI PAGATI E ONERATI A TITOLI RAMI DANNI			
1 - Risarcimenti e spese su rischi lavoro diretto e indiretto		2.172.420	
2 - (+) Risarcimenti a carico assicuratori e retrocessionari		385.801	1.786.625
II - PRESTAZIONI AGGIUNTE ASSICURATIVA			
1 - Somme pagate su rischi lavoro diretto e indiretto		1.132.786	
2 - (+) Somme a carico assicuratori e retrocessionari		1.879	1.130.907
		da riportare	2.504.622

XII LEGISLATURA - DISEGNI DI LEGGE E RELAZIONI - DOCUMENTI

CONTO ECONOMICO CONSOLIDATO

(Milioni di Lire)

			Riporto	2 504 622
III- VARIAZIONE RISERVE SINISTRI ED AL TRE RISERVE TECNICHE RAMI DANNI				
1- Variazione riserve sinistri lavoro diretto e indiretto	18	405 931		
2- (+) Variazione riserve sinistri a carico assicuratori e retrocessionari	19	84 651		
3- Variazione altre riserve tecniche nette	20	84	321 364	
IV- VARIAZIONE SOMME DA PAGARE RAMO VITA				
1- Variazione somme da pagare lavoro diretto e indiretto	21	27 906		
2- (+) Variazione somme da pagare a carico assicuratori e retrocessionari	22	(247 134)	28 153	3 267 649
E. ONERI DI ACQUISIZIONE				
I- Provvigioni e compensi a intermediatori su lavoro diretto e indiretto quote di competenza dell'esercizio	23	1 158 208		
II- Altre spese di acquisizione	24	54 485		
III- (+) Provvigioni a carico assicuratori e retrocessionari	25	100 689	29	1 112 004
F. SALDO ALTRE PARTITE TECNICHE			30	52 184
G. REDDITI ATTRIBUITI AGLI ASSICURATI VITA			31	1 865 620
H. SPESE GENERALI			32	385 522
J. RISULTATO GESTIONE ASSICURATIVA (5-8-11-25-29+30+31-32)			33	(342 149)
			da riportare	(342 149)

XII LEGISLATURA - DISEGNI DI LEGGE E RELAZIONI - DOCUMENTI

CONTO ECONOMICO CONSOLIDATO

(Milioni di Lire)

		Riporto	(342.149)
K. REDDITI NETTI DEGLI INVESTIMENTI			
I- REDDITI AL NETTO DEGLI ONERI RELATIVI			
1 - Proventi dei beni immobili	34	168.374	
2 - Quote di risultato d'esercizio su partecipazioni valutate con il metodo del patrimonio netto	35	4.275	
3 - Dividendi di altre partecipazioni	36	42.811	
4 - Proventi dei titoli a reddito fisso	37	1.911.743	
5 - Proventi degli altri investimenti finanziari	38	300.693	
6 - Interessi su depositi di assicurazione	39	9.118	
7 - Altri proventi finanziari	40	82.579	4. 2.519.593
II- INTERESSI PASSIVI E ALTRI ONERI INERENTI AGLI INVESTIMENTI			
1 - Interessi su depositi di assicurazione	42	19.685	
2 - Altri interessi passivi	43	11.196	
3 - Ammortamenti	44	0	
4 - Altri oneri inerenti agli investimenti	45	26.407	46. 57.288
III- REDDITI NETTI ATRIBUITI AGLI ASSICURATI VITA		47	1.712.967
REDDITI NETTI RELATIVI AGLI INVESTIMENTI (41-46-47)		48	749.338
L. SALDO PROVENTI ED ONERI DIVERSI			
		49	(160.921)
		da riportare	246.268

XII LEGISLATURA - DISEGNI DI LEGGE E RELAZIONI - DOCUMENTI

CONTO ECONOMICO CONSOLIDATO

(Milioni di Lire)

	Riporto	246 268
M. UTILI SU REALIZZI DI INVESTIMENTI, PROVENTI ED ONERI STRAORDINARI		
I- Utili su realizza di investimenti	50 169 816	
II- (-) Perdite su realizza di investimenti	51 10 330	
III- Rivalutazione di investimenti	52 33 258	
IV- (-) Svalutazione di investimenti	53 163 319	
V- Altri proventi straordinari	54 92 918	
VI- (-) Altre perdite straordinarie	55 21 407	
VII- (-) Utili (-) perdite) attribuiti agli assicurati vita	56 152 653	57 (51 717)
N. RISULTATO AL LORDO DELLE IMPOSTE (33+48+49+57)		58 194 551
O. IMPOSTE SUI REDDITI		59 11 684
P. UTILE (PERDITA) DELL'ESERCIZIO DI PERTINENZA DEI TERZI		60 (1 959)
Q. UTILE (PERDITA) DELL'ESERCIZIO (58-59-60)		61 184 826

Nota integrativa

FORMA E CONTENUTO DEL BILANCIO CONSOLIDATO

Il bilancio consolidato è redatto in osservanza delle disposizioni di cui all'art. 7 della Legge 20 del 9.1.91 e della conseguente circolare ISVAP n. 171 del 24.2.92.

Tali disposizioni tengono conto delle norme contenute nel decreto legislativo n. 127 del 9 aprile 1991

Il Gruppo I.N.A. presenta il bilancio consolidato per la prima volta e, per tale motivazione, non è stato effettuato il raffronto con i dati dell'esercizio precedente, né sono stati predisposti il prospetto delle variazioni nei conti di Patrimonio Netto né il rendiconto finanziario.

Vengono comunque presentati prospetti di bilancio sintetici, ad uso degli investitori e degli analisti internazionali, ed un prospetto di raccordo tra il bilancio d'esercizio della Capogruppo e il bilancio consolidato.

PRINCIPI DI CONSOLIDAMENTO

I bilanci utilizzati per il consolidamento sono i bilanci d'esercizio delle singole società riclassificati e rettificati, ove necessario, per uniformarli ai principi contabili e ai criteri di valutazione adottati dalla Capogruppo.

Il valore contabile delle partecipazioni in società consolidate viene eliminato dal bilancio della Capogruppo, a fronte dell'assunzione integrale in questo delle attività, passività (escluso il patrimonio netto senza l'utile di esercizio), proventi e oneri delle società consolidate

Le differenze emergenti dal confronto fra il valore contabile delle partecipazioni espresse nel bilancio dell'I.N.A. S.p.A. e nei bilanci delle società consolidate e il valore dei patrimoni netti corrispondenti sono iscritte nel patrimonio netto consolidato nella voce "Riserva di consolidamento" per quanto riguarda le società consolidate con il metodo integrale, e nella voce "Riserva per differenze di valutazione su partecipazioni non consolidate" per quanto riguarda le partecipazioni valutate con il metodo del Patrimonio Netto.

Le quote di Patrimonio Netto e di utile di competenza di terzi delle società controllate consolidate sono state evidenziate nel bilancio consolidato separatamente da quelle di competenza del Gruppo.

AREA DI CONSOLIDAMENTO

L'area di consolidamento è costituita dall'I.N.A. S.p.A. e dalle società per le quali il bilancio consolidato riporta i dati patrimoniali, economici e finanziari. Essa comprende le seguenti società, di cui l'I.N.A. possiede direttamente o indirettamente il controllo:

	Capitale Sociale	% Pertinenza del Gruppo
PRAEVIDENTIA S.p.A. con Sede Sociale in Roma	Lire 7 250.000.000	80,19
ASSITALIA - Le Assicurazioni d'Italia S.p.A. con Sede Sociale in Roma	Lire 150.000.000.000	59,57
ASTRA - Compania de Seguros Y Reaseguros S.A. con Sede Sociale in Madrid	Pesetas 1.850.000.000	52,48
CAMAT - Compagnie d'Assurances Maritimes, Aeriennes et Terrestres S.A. con Sede Sociale in Parigi	F. F. 99.343.750	42,53

Le altre seguenti società controllate sono state escluse dall'area di consolidamento in quanto o non operative, e comunque irrilevanti (Inassit), o perché non svolgono attività assicurativa o attività ad essa omogenea:

	Capitale Sociale	% Pertinenza del Gruppo
Inassit S.p.A. con Sede Sociale in Roma	Lire 600.000.000	100,00
INF Società Agricola S.p.A. con Sede Sociale in Roma	Lire 30.000.000.000	100,00
INASIM S.p.A. con Sede Sociale in Roma	Lire 10.000.000.000	90,82
INA Banca di Marino S.p.A. con Sede Sociale in Marino	Lire 64.800.000.000	81,27

Queste società sono state valutate in bilancio con il metodo del Patrimonio Netto.

Le partecipazioni in società collegate ad eccezione di quella relativa alla Numberger Beteiligungs, sono state iscritte nel bilancio consolidato con il metodo del Patrimonio Netto.

La partecipazione nella Numberger Beteiligungs, è stata classificata tra le società collegate.

conformemente al bilancio civilistico dell'INA, in quanto il Gruppo detiene il 12,5% del capitale sociale e la Società è quotata in borsa in Germania. La sua valutazione, peraltro, è stata effettuata con il metodo del costo in quanto i principi contabili di riferimento in Germania per la valutazione con il metodo del patrimonio netto richiedono una quota di partecipazione di almeno 20% ed inoltre le dimensioni della partecipazione INA non sono tali da poter esercitare una notevole influenza, tenuto conto della peculiarità dell'ordinamento giuridico entro il quale opera la suddetta Società'.

ELIMINAZIONE DELLE PARTITE INTERSOCIETARIE E DEGLI UTILI INTERSOCIETARI

I rapporti patrimoniali ed economici tra le società del Gruppo, ove significativi, sono eliminati, così come gli utili e le perdite emergenti da operazioni tra società consolidate, che non siano realizzati con operazioni con terzi.

In particolare, per i rapporti relativi a operazioni di riassicurazione nell'ambito delle società del Gruppo, si è tenuto conto delle differenze riferite al ritardo temporale che, per prassi internazionalmente adottata, caratterizza la presa in carico degli affari assunti in riassicurazione attiva. Prima di procedere alle eliminazioni, sono state pertanto apportate ai bilanci delle imprese accettanti le rettifiche necessarie al fine di allineare le rilevazioni economiche con quelle delle imprese cedenti.

CONVERSIONE DI BILANCI IN VALUTA

La conversione in lire italiane dei bilanci delle società operanti all'estero è stata effettuata applicando alle singole poste dello stato patrimoniale (ad esclusione del patrimonio netto, cui sono stati applicati cambi storici) e del conto economico i cambi correnti al 31 dicembre 1992.

Le differenze originate dall'applicazione dei suddetti tassi di cambio sono state accreditate o addebitate al patrimonio netto consolidato, nella voce "Riserva per differenze di conversione".

DATE DI CHIUSURA DEI BILANCI DA CONSOLIDARE

Le società consolidate chiudono i loro bilanci al 31 dicembre.

PRINCIPI CONTABILI E CRITERI DI VALUTAZIONE

La valutazione delle voci di bilancio è stata fatta ispirandosi ai criteri generali della prudenza e della competenza, nella prospettiva della continuazione dell'attività.

Ai fini delle appostazioni contabili, viene data prevalenza alla sostanza economica delle operazioni piuttosto che alla loro forma giuridica.

Gli utili sono inclusi solo se realizzati entro la data di chiusura dell'esercizio, mentre si tiene conto dei rischi e delle perdite anche se conosciuti successivamente.

I principi contabili e i criteri di valutazione sono stati applicati in modo uniforme a tutte le imprese incluse nel consolidamento; a tale scopo, gli elementi valutati con criteri difformi sono stati rettificati, salvo i casi in cui la difformità fosse irrilevante.

I criteri di valutazione utilizzati sono quelli adottati nel bilancio d'esercizio della Capogruppo.

I principi e i criteri più significativi sono i seguenti:

1. IMMOBILIZZAZIONI MATERIALI E AMMORTAMENTI

Le immobilizzazioni materiali sono iscritte al costo di acquisto, aumentato degli oneri accessori e delle rivalutazioni effettuate ai sensi delle apposite leggi e diminuito degli ammortamenti.

Le immobilizzazioni il cui valore economico alla chiusura dell'esercizio risulti durevolmente inferiore al costo iscritto secondo i criteri già esposti vengono svalutate fino a concorrenza del loro valore economico.

I beni immobili strumentali delle società controllate vengono ammortizzati sistematicamente in relazione alla vita utile residua di tali beni. I beni immobili strumentali della Capogruppo non vengono ammortizzati.

Gli ammortamenti dei beni mobili sono calcolati in base ad aliquote determinate in relazione alla vita utile residua dei beni.

Le spese di manutenzione ordinaria degli immobili sono addebitate integralmente al conto economico; le spese di manutenzione di natura incrementativa sono attribuite al valore del cespite cui si riferiscono.

2. IMMOBILIZZAZIONI IMMATERIALI

Il software è ammortizzato in conto con quote costanti in base alla prevista utilità futura.

Le provvigioni di acquisizione anticipate su polizze poliennali del Ramo Vita sono ammortizzate in conto in un periodo non superiore a dieci esercizi, in aderenza ai criteri prudenziali richiesti dalle Autorità di Vigilanza. Quelle relative ai Rami Danni sono interamente imputate al conto economico.

3. PARTECIPAZIONI

Le partecipazioni in società controllate non assicurative ed in società collegate, come esposto nella nota "Area di Consolidamento", sono state valutate con il metodo del Patrimonio Netto. Le altre partecipazioni nelle società escluse dal consolidamento sono state contabilizzate al valore di carico, che risulta inferiore a quello relativo al presumibile valore di realizzo.

4. AZIONI QUOTATE E TITOLI A REDDITO FISSO

Le azioni quotate e i titoli a reddito fisso relativi alle gestioni finanziarie Fondo I.N.A. e Fondo Valute Estere sono valutati con gli stessi criteri utilizzati per la determinazione del valore delle parti dei relativi fondi a gestione separata. Tali criteri sono applicati per pervenire alla correlazione con le passività, nei confronti dei sottoscrittori delle polizze legate alle gestioni separate.

In particolare, come da condizioni di polizza, "i titoli quotati sono valutati sulla base dei prezzi di chiusura di fine esercizio nella principale borsa in cui i titoli stessi sono quotati.

Per detti titoli (escluse le obbligazioni convertibili o comunque con rendimento collegato all'andamento di titoli azionari) il valore come sopra determinato non è comunque inferiore al costo, incrementato, ovvero diminuito della quota necessaria a ripartire gradualmente l'eventuale differenza tra il prezzo di acquisto ed il valore di rimborso, nel periodo intercorrente tra la data di acquisto e quella di rimborso".

Le plusvalenze e minusvalenze derivanti dalle valutazioni di fine esercizio sono evidenziate tra i proventi ed i costi del conto economico consolidato.

I valori dei titoli in valuta estera sono esposti in bilancio al cambio di chiusura dell'esercizio coincidente con quello utilizzato per la valorizzazione dei Fondi.

Gli utili e le perdite derivanti dalla conversione sono accreditati ed addebitati al conto economico consolidato

I titoli a reddito fisso quotati, destinati a permanere in portafoglio fino alla loro naturale scadenza, sono valutati al costo, tenendo conto dell'aggio o disaggio di emissione. L'eventuale perdita di valore rispetto al mercato di tali titoli trova capienza nel Fondo Svalutazione Attività incluso nella voce "Fondi diversi".

Le altre azioni quotate e gli altri titoli a reddito fisso quotati, detenuti per negoziazione, sono valutati al minore tra il valore di carico (costo medio continuo al netto di eventuali svalutazioni) e quello risultante dalla media dei prezzi di compenso dell'ultimo trimestre.

Gli altri titoli a reddito fisso non quotati sono iscritti al valore di carico.

5. MUTUI E PRESTITI

I mutui e i prestiti sono esposti al loro valore nominale.

6. CREDITI

I crediti esprimono il valore di presunto realizzo attraverso l'appostazione al passivo del Fondo Svalutazione Crediti.

7. IMPOSTE SUL REDDITO

Le imposte correnti sono accantonate in base a una ragionevole previsione dell'onere fiscale, considerando le eventuali esenzioni, le aliquote di imposta applicabili e i contenziosi in corso.

Nel bilancio consolidato vengono stanziati imposte differite sulle differenze di natura temporanea tra i risultati imponibili risultanti dal bilancio consolidato e quelli dei bilanci utilizzati per il consolidamento.

8. FONDO TRATTAMENTO FINE RAPPORTO DI LAVORO SUBORDINATO

Il fondo corrisponde all'importo integrale delle competenze maturate a favore dei dipendenti in base alle leggi e ai contratti di categoria vigenti.

9. FONDO DEL TRATTAMENTO DI PREVIDENZA DEL PERSONALE

Il fondo corrisponde al totale dei capitali di copertura di tutte le pensioni in vigore alla chiusura dell'esercizio, nonché di quelle relative al personale in servizio che ha già maturato il diritto alla pensione.

10. RISERVE TECNICHE RAMO VITA

Le riserve tecniche del Ramo Vita, necessarie per far fronte agli impegni assunti nei confronti degli assicurati, sono determinate con l'osservanza delle normative in vigore nei paesi ove le singole società esercitano l'attività assicurativa.

L'importo relativo a ciascuna delle voci componenti le riserve tecniche (riserve

matematiche, riserve tecniche a carico di riassicuratori e retrocessionari) viene calcolato in base a precisi criteri attuariali, secondo le indicazioni e le direttive ricevute dai competenti organi di controllo.

Le valutazioni vengono effettuate utilizzando le stesse basi demografico-finanziarie adottate per il calcolo dei premi puri di ciascuna forma tariffaria.

In nessun caso la riserva matematica è inferiore al valore di riscatto.

11. RISERVE PREMI

Le riserve premi dei Rami Danni, determinate in base alla legge n. 295 del 10 giugno 1978, sono calcolate con il criterio del "pro-rata temporis" per tutti i rami, al netto dei costi di diretta imputazione, a eccezione dei rami speciali (credito, cauzioni, grandine, rischi nucleari e trasporti) per i quali la riserva viene determinata secondo parametri forfettari

Le riserve premi sono comunque sufficienti a fronteggiare tutti gli oneri collegati ai premi rinvii agli esercizi successivi.

12. RISERVE SINISTRI

Le riserve sinistri, determinate in base alla legge n. 295 del 10 giugno 1978, rappresentano la prudente valutazione dei risarcimenti e delle spese di liquidazione stimati per i sinistri avvenuti alla data di bilancio e totalmente o in parte non ancora pagati o eliminati come senza seguito.

Tale valutazione è effettuata in relazione alle peculiarità specifiche di ciascun ramo, tenendo conto di tutti gli elementi che obiettivamente concorreranno alla determinazione del costo definitivo del sinistro

A tali valutazioni, sempre in conformità al principio della competenza, è aggiunto un accantonamento relativo ai probabili sinistri avvenuti e non denunciati, stimato in base all'esperienza storica.

13. RICONOSCIMENTO DEI RICAVI (PREMI E ACCESSORI)

I premi sono attribuiti all'esercizio, unitamente ai relativi accessori, sulla base del criterio della competenza (scadenza quale risulta dal contratto assicurativo, a prescindere dalla data in cui si manifesta la loro effettiva riscossione).

L'attribuzione della competenza d'esercizio è garantita dalle modalità di calcolo della riserva premi e della riserva matematica.

14. RIASSICURAZIONE

La contabilizzazione degli effetti economici e di quelli patrimoniali della riassicurazione attiva assunta dall'esterno del Gruppo è effettuata con un anno di ritardo rispetto a quello di effettiva competenza, in conformità alla prassi internazionale, in quanto alla data di redazione del bilancio le informazioni necessarie non sono ancora disponibili.

15. IMPORTI ESPRESSI IN VALUTA

I crediti ed i debiti in valuta sono allineati al cambio di fine esercizio.

COMMENTI SULLE PIÙ SIGNIFICATIVE VOCI DI BILANCIO

In questo primo anno di redazione del bilancio consolidato per il Gruppo, si omette la presentazione dei dati dell'esercizio precedente.

Si evidenziano di seguito i contenuti delle più significative voci di bilancio.

Analisi delle principali poste dello Stato Patrimoniale

Beni Immobili (Lire 4.545.631 milioni)

Il saldo risulta così composto:

Immobili destinati esercizio impresa	176.856
Immobili a uso di terzi	4.376.512
Terreni	6.077
Immobili all'estero	12.910
(Fondo amm.to immobili eserc. impresa)	-23.759
(Fondo amm.to immobili a uso di terzi)	-1.412
(Fondo amm.to immobili all'estero)	-1.553

Partecipazioni in Società controllate (Lire 156.466 milioni)

Il saldo risulta così composto:

INA Banca di Marino S.p.A.	113.801
INF Società Agricola S.p.A.	37.127
INA S.I.M. S.p.A.	4.933
Inassit S.p.A.	605

Partecipazioni in società collegate (Lire 351.086 milioni)

Il saldo risulta così composto:

Istituto della Enciclopedia Italiana S.p.A.	8.326
Società Interbancaria Nazionale Gestione S.p.a.	9.603
Società Interbancaria Investimenti - SIM S.p.a.	6.999
Unione Italiana di Riassicurazione S.p.A.	143.545
Numberger Beteiligungs AG - Norimberga	116.398
Sovitas - Mosca	1.183
Società Italiana di Assicurazione Crediti S.p.a.	34.807
Database Informatica S.p.A.	6.651
Finaer S.r.l.	788
Italfortune S.I.C.A.V. - Lussemburgo	20.863
Maghreb S.A. - Tunisi	1.923

XII LEGISLATURA - DISEGNI DI LEGGE E RELAZIONI - DOCUMENTI

Altre Partecipazioni (Lire 1.138.774 milioni)

Il saldo risulta così composto:

Partecipazioni in società italiane quotate	175.289
Partecipazioni in società italiane non quotate	773.703
Partecipazioni in enti diversi italiani	1.328
Partecipazioni in società quotate estere	122.420
Partecipazioni in società non quotate estere	24.618
Quote di fondi comuni mobiliari	15.677
Partecipazioni detenute da società estere	25.739

Titoli a Reddito Fisso (Lire 17.093.971 milioni)

Il saldo risulta così composto:

Titoli Fondo Ina italiani ed esteri	8.780.750
Titoli Fondo valute estere	54.215
Altri titoli italiani	7.862.133
Altri titoli esteri	364.007
Titoli detenuti da società estere	32.866

Altri Investimenti Finanziari (Lire 2.144.786 milioni)

Il saldo risulta così composto:

Mutui e prestiti a enti pubblici o con garanzia reale	592.862
Altri mutui e prestiti	1.252.585
Prestiti su polizze assicurazioni vita	295.452
Altri investimenti finanziari con società estere	3.887

La voce "Altri mutui e prestiti" si riferisce, sostanzialmente, al prestito subordinato concesso dalla Capogruppo alla B.N.L.

Depositi Bancari e Postali (Lire 723.404 milioni)

Il saldo risulta così composto:

Depositi in lire italiane	547.284
Depositi in valuta estera	108.517
Depositi in c/c postale	12.581
Depositi detenuti da società estere	55.022

Crediti derivanti da Operazioni di Assicurazione Diretta (Lire 1.066.876 milioni)

Il saldo risulta così composto:

Crediti vs. agenti e altri intermediari	399.775
Crediti vs. assicurati per premi esercizio	481.555
Crediti vs. assic. per premi es. preced.	54.216
Somme da rec. assic. e terzi per sinistri	10.900
Crediti da operazioni assicurazione diretta - società estere	120.430

XII LEGISLATURA - DISEGNI DI LEGGE E RELAZIONI - DOCUMENTI

Altri Crediti (Lire 958.669 milioni)

Il saldo risulta così composto:

Erario per ritenute d'acconto	197.345
Altri crediti verso l'Erario	484.756
Vari	276.598

In particolare, i Crediti Vari sono formati da:

Affitti in corso di riscossione	82.909
Società controllate e collegate	685
Relativi a investimenti patrimoniali	18.784
Rapporti contabili con amm.ri immobili	30.341
Rapporti con gestioni separate e SACE	19.139
Diversi	30.251
Debitori per nostri depositi	226
Debitori per nostri fondi spese	3.254
Personale dipendente	1.926
Vertenze in corso	584
Corrispondenti e gestioni diverse	12.027
Sinistri CID e delega altrui	65.685
Crediti detenuti da società estere	10.757

Beni Strumentali (Lire 31.225 milioni)

Il saldo risulta così composto:

Mobili, macch. d'uff e mezzi di trasporto int.	76.448
Beni mobili iscritti in pubblici registri	930
Impianti e attrezzature	1.879
(Fondo amm.to mobili, macch. d'uff e mezzi di trasporto int.)	-49.102
(Fondo amm.to beni mobili iscritti in pubblici registri)	-513
(Fondo amm.to impianti e attrezzature)	-1.048
Beni strumentali società estere	6.419
(Fondo amm.to beni strumentali società estere)	-3.788

Ratei e Risconti Attivi (Lire 813.111 milioni)

Il saldo risulta così composto:

Ratei attivi su titoli	691.356
Altri Ratei e Risconti attivi	121.755

Spese di acquisizione da Ammortizzare (Lire 554.078 milioni)

Il saldo risulta così composto:

Provvigioni di acquisizione da ammortizzare	553.757
Provvigioni di acquisizione da ammortizzare - società estere	321

Altri Costi Pluriennali (Lire 43.132 milioni)

Il saldo risulta così composto:

Software	26.421
Altre spese da ammortizzare	15.953
Altre spese da ammortizzare - società estere	758

La voce "Altre spese da ammortizzare" comprende sostanzialmente i costi sostenuti dall'Assitalia per la realizzazione del collegamento telematico tra Direzione Generale, Agenzie Generali ed Ispettorati.

Attività Diverse (Lire 100.479 milioni)

Il saldo risulta così composto:

Conguagli da recuperare da inquilini	12.686
Altre attività	8.284
Polizze di assic. indennità di anzianità	12.623
Ina c/consortile	26.774
Altre attività - società estere	40.112

La voce "Ina c/consortile" rappresenta l'incremento delle riserve premi e sinistri del ramo R.C. Autoveicoli di Assitalia, a carico del Conto Consortile secondo la Legge 990.

Patrimonio Netto (Lire 4.600.379 milioni)

Il saldo risulta così composto:

Capitale Sociale	3.635.609
Riserve Patrimoniali	412
Riserva di Consolidamento	275.442
Riserva per differenza di valutazione su partecip. non Consolidate	131.144
Riserva per differenze di Conversione	9.377
Utile dell'Esercizio	184.826
Capitale e Riserve di Terzi	365.528
Utile (Perdita) dell'Esercizio di pertinenza di Terzi	-1.959

Capitale Sociale

Il Capitale Sociale al 31/12/92 è composto da n° 3.635.609 azioni ordinarie da L. 1.000 di valore nominale cadauna.

Patrimonio Netto di azionisti terzi (Lire 365.528 milioni)

Il Patrimonio Netto di competenza degli azionisti di minoranza si riferisce alle seguenti Società

Assitalia S.p.A.	326.097
Prævidentia S.p.A.	4.873
Camat S.A.	31.297
Astra S.A.	3.261

XII LEGISLATURA - DISEGNI DI LEGGE E RELAZIONI - DOCUMENTI

Riserve Tecniche Nette (Lire 23.297.770 milioni)

Le Riserve tecniche nette sono così suddivise:

Riserva Premi

Lorda	827.761
Ceduta	107.794
Netta	719.967

Riserva Sinistri

Lorda	2.954.602
Ceduta	704.445
Netta	2.250.157

Riserve Tecniche Ramo Vita

Lorde	20.247.002
Cedute	25.881
Nette	20.221.121

Somme da pagare Ramo Vita

Lorde	106.088
Cedute	88
Nette	106.000

Altre Riserve Tecniche Rami Danni

Lorde	525
Cedute	-
Nette	525

Fondo Imposte (Lire 154.826 milioni)

Il saldo risulta così composto:

Fondo imposte	154.641
Fondo imposte - società estere	185

Fondi Diversi (Lire 584.650 milioni)

Il saldo risulta così composto:

Fondo accantonamento oneri trattamento previdenza	475.086
Fondo svalutazione attività	44.084
Fondo svalutazione crediti	16.815
Fondi vari	48.665

XII LEGISLATURA - DISEGNI DI LEGGE E RELAZIONI - DOCUMENTI

In particolare, la voce "Fondi vari" è formata da:

Fondo garanzia e sicurezza gestione rischi agricoli	21.606
Fondo oscillazione valori mobiliari	9.513
Fondo oneri in corso di accertamento	5.701
Fondo riorganizzazione strutture operative	5.000
Fondo liquidazione produttori	2.033
Fondi diversi - società estere	1.813
Fondo ex art. 7 d.l. 576/78	1.731
Fondo diversi estero	663
Fondo cause in corso	520
Fondo imposte differite	85

Debiti derivanti da Operazioni di Assicurazione Diretta (Lire 300.682 milioni)

Il saldo risulta così composto:

Debiti verso agenti e altri intermediari	126.836
Debiti per imposte a carico degli assicurati	117.030
Debiti vari	56.816

In particolare, la voce "Debiti vari" è formata da:

Depositi cauzionali e premi degli assicurati	25.511
Debiti da operazioni di assicurazione diretta - società estere	24.336
Somme a disposizione assicurati	4.406
Debiti verso Fondo vittime della strada	2.512
Depositi cauzionali degli agenti	51

Altri Debiti (Lire 353.403 milioni)

Il saldo risulta così composto:

Debiti verso fornitori	58.457
Debiti per oneri tributari diversi	48.593
Debiti verso Enti assistenziali e previdenziali per contributi	15.545
Depositi cauzionali vari	50.395
Rapporti contabili con gli amministratori immobili	10.535
Inquilini per versamenti provvisori conto/fitti	36.609
Inquilini per rimborsi	1.796
Mutuatari	2.852
Fondi di previdenza e gestioni separate	8.103
Società controllate e collegate (decimi da versare)	15.285
Vertenze legali	457
Vari	82.513
C/c da sviluppare	9.199
Altri debiti - società estere	13.064

Passività Diverse (Lire 347.812 milioni)

Il saldo risulta così composto:

Provvigioni sui premi in corso di riscossione	31.296
Incassi provvisori dei premi	58.672
Accantonamenti per oneri di competenza esercizio	168.613
Movimenti bancari in attesa di contabile	7.726
Ferie maturate e non godute	11
Altre passività	71.991
Conti transitori passivi da riassicurazione	8.424
Altre passività - società estere	1.079

Analisi delle principali poste del Conto Economico

Premi emessi (Lire 6 529 690 milioni)

Milioni di lire

	<u>Lavoro Diretto</u>	<u>Lavoro Indiretto</u>	<u>Totale</u>
R C Auto	976.019	464	976.483
Auto rischi diversi	218.665	172	218.837
Incendio	240.412	2.152	242.564
Infortuni	478.792	1.885	480.677
Malattie	145.669	26	145.695
Furti	79.845	224	80.069
Responsabilità civile diversi	176.879	878	177.757
Trasporti e Aeronautica	104.267	10.888	115.155
Credito e cauzioni	19.576	6.601	26.177
Grandine	40.934	41.188	82.122
Altri rami	28.574	875	29.449
Tutela Giudiziarla	1.407	0	1.407
Totale Rami danni Italia	2.511.039	65.353	2.576.392
Totale Rami danni Estero	422.308	78.399	500.707
Totale Rami danni	2.933.347	143.752	3.077.099
Ramo Vita Italia	2.251.090	1.199.376	3.450.466
Ramo Vita Estero	2.108	17	2.125
Totale Ramo Vita	2.253.198	1.199.393	3.452.591

Sinistri di competenza (lire 3.267 049 milioni)

Milioni di lire

Società italiane.

Sinistri di competenza - Ramo Danni	1.939.911
Sinistri di competenza - Ramo Vita	1.158.262
Totale Società italiane	3.098.173

XII LEGISLATURA - DISEGNI DI LEGGE E RELAZIONI - DOCUMENTI

Società estere:

Sinistri di competenza - Rami Danni 167.995

Sinistri di competenza - Ramo Vita 881

Totale Società estere 168.876

TOTALE 3.267.049

Oneri di acquisizione (Lire 1.112.004 milioni)

Il saldo risulta così composto:

Società italiane 1.050.555

Società estere 61.449

Spese generali (Lire 385.522 milioni)

Il saldo risulta così composto:

Spese per prestazioni di lavoro subordinato 323.351

Spese per servizi ed altre spese 167.197

Spese commerciali e promozionali 29.325

Oneri trasferiti ad altri settori funzionali (175.855)

Spese sostenute per conto terzi (17.927)

Ammortamenti 11.353

Altri costi 5.225

Spese generali - società estere 42.853

Redditi degli investimenti (Lire 749.338 milioni)

Il saldo risulta così composto:

Titoli a reddito fisso 1.911.743

Partecipazioni 47.086

Immobili 168.374

Proventi degli altri investimenti finanziari 300.693

Depositi bancari e vari 34.409

Redditi correnti e straordinari attribuiti agli assicurati Vita (1.712.967)

Oneri e proventi diversi (Lire 160.921 milioni)

Il saldo si riferisce prevalentemente all'accantonamento al fondo oneri trattamento di previdenza per Lire 115.199 milioni.

XII LEGISLATURA - DISEGNI DI LEGGE E RELAZIONI - DOCUMENTI

Utili su realizzi di investimenti, proventi ed oneri straordinari (Lire -51.717 milioni)

Il saldo risulta così composto:

Plusvalenze nette da alienazione titoli	59.387
Plusvalenze nette da alienazione partecipazioni	11.521
Plusvalenze nette da alienazione immobili	82.410
Plusvalenze per valutazione titoli e quote di fondi	33.258
Minusvalenze per svalutazione titoli	(76.752)
Minusvalenze per svalutazione partecipazioni	(55.359)
Minusvalenze per svalutazione immobili	(31.208)
Plusvalenze nette società estere	6.168
Altri (oneri) e proventi straordinari	71.511
Utili attribuiti agli assicurati Vita	(152.653)

La voce "Utili attribuiti agli assicurati vita" si riferisce alla partecipazione degli assicurati ai risultati industriali e finanziari, e la voce "Altri (oneri) e proventi straordinari" è così composta:

Plusvalenze da alienazione beni mobili ed altri beni	423
Saldo variazioni per differenze cambi	76.018
Spese inerenti la vendita di beni immobili	(5.184)
Sopravvenienze attive	526
Perdite su crediti	(166)
Altri proventi	1.824
Perdite straordinarie - società estere	(1.930)

ORGANICI

Il personale amministrativo di Direzione Generale è di 3.838 unità.

L'organico è così distribuito:

INA - Istituto Nazionale delle Assicurazioni S.p.A.	1.451
ASSITALIA - Le Assicurazioni d'Italia S.p.A.	2.051
CAMAT S.A.	262
ASTRA S.A.	74
PRAEVIDENTIA S.p.A.	(*)
Totale Società Assicuratrici	3.838

(*) Opera con personale distaccato INA

COMPENSI AD AMMINISTRATORI E SINDACI

Nel corso dell'esercizio l'ammontare dei compensi spettanti agli amministratori e sindaci dell'INA - Istituto Nazionale delle Assicurazioni - Ente pubblico fino al 11/7/92 e successivamente Società per Azioni - per lo svolgimento delle loro funzioni nella Capogruppo e nelle società controllate risulta essere:

Amministratori	Lire 1.429 milioni
Sindaci	Lire 197 milioni

PROSPETTO DI COLLEGAMENTO FRA IL BILANCIO DELLA CAPOGRUPPO E IL BILANCIO CONSOLIDATO

Il collegamento tra il valore del patrimonio netto e l'utile netto risultanti dal bilancio I.N.A. - Istituto Nazionale delle Assicurazioni S.p.A. ed il patrimonio netto e l'utile consolidati è il seguente.

	(milioni di lire)	
	<u>Utile</u>	<u>Patrimonio netto</u>
Bilancio dell'I.N.A. - Istituto Nazionale delle Assicurazioni S.p.A.	201.979	3.837.783
Rettifiche di consolidamento		
- Risultati di esercizio e differenze tra valore di carico e patrimonio netto delle società.		
- consolidate integralmente	1.422	260.382
- valutate con il metodo del patrimonio netto	4.275	131.144
- Dividendi	(16.482)	-
- Applicazioni principi contabili di gruppo, operazioni infragruppo e varie	(8.327)	7.501
Quote Terzi	1.959	363.569
Bilancio consolidato di gruppo	184.826	4.600.379

**Deloitte &
Touche**

Revisione e organizzazione contabile Telefono (06) 33 38 300
Ufficio di Roma Telefax (06) 33 33 347
Via Flaminia, 495 C C I A A Roma n. 418552
00191 Roma, Italia

**RELAZIONE DI CERTIFICAZIONE AI SENSI E PER GLI
EFFETTI DELL'ART. 7 DELLA LEGGE 9 GENNAIO 1991, N. 20**

All'INA - Istituto Nazionale delle Assicurazioni S.p.A.

Abbiamo esaminato il bilancio consolidato dell'INA - Istituto Nazionale delle Assicurazioni S.p.A. e società controllate (Gruppo INA) al 31 dicembre 1992.

Il nostro esame è stato svolto secondo gli statuiti Principi di Revisione e, in conformità a tali principi, abbiamo fatto riferimento alle norme di legge che disciplinano il bilancio consolidato delle imprese di assicurazione, interpretate ed integrate da corretti principi contabili enunciati dai Consigli Nazionali dei Dottori Commercialisti e dei Ragionieri e, ove mancanti, dall'International Accounting Standards Committee (I.A.S.C.).

Il Gruppo INA ha predisposto il bilancio consolidato per la prima volta per l'esercizio 1992; pertanto non è stato effettuato il raffronto con i dati dell'esercizio precedente, nè sono stati predisposti il prospetto delle variazioni nei conti di patrimonio netto e il rendiconto finanziario.

A nostro giudizio, il sopra menzionato bilancio consolidato nel suo complesso rappresenta in modo veritiero e corretto la situazione patrimoniale e finanziaria ed il risultato economico del Gruppo INA per l'esercizio chiuso al 31 dicembre 1992, in conformità alle norme che disciplinano il bilancio consolidato, come in precedenza indicato.

DELOITTE & TOUCHE S.n.c.

Sebastiano Baudo
Socio Amministratore

30 settembre 1993

ISTITUTO NAZIONALE DELLE ASSICURAZIONI (I.N.A.)

ESERCIZIO 1993

RELAZIONE DEL CONSIGLIO DI AMMINISTRAZIONE

1. Le assicurazioni sulla vita in Italia nel 1993

Signori Azionisti,

L'assicurazione vita in Italia continua ad essere influenzata dall'evoluzione del quadro normativo, evoluzione che, nel 1993, ha interessato soprattutto la previdenza integrativa e il recepimento nell'ordinamento nazionale della terza direttiva vita.

Il decreto legislativo n. 124 del 21 aprile 1993 ha disciplinato per la prima volta la previdenza integrativa prefigurando un nuovo modello di sistema pensionistico, in cui, a fianco della previdenza pubblica di base, venga a svilupparsi un secondo livello previdenziale su base privatistica e volontaria, con il fine di integrare adeguatamente le prestazioni del primo.

Alcuni dei decreti ministeriali che dovranno rendere operativo il meccanismo delineato dalla nuova normativa non sono ancora stati pubblicati, mentre a fine 1993 è stato emanato il decreto legislativo n. 585 che ha in parte integrato e modificato le norme precedenti.

In particolare per quanto riguarda l'assicurazione vita è stata abolita la tassa sui premi che i Fondi pensione pagano alle compagnie per l'erogazione delle rendite vitalizie ai loro iscritti, eliminando così le penalizzazioni fiscali preesistenti. La previdenza integrativa può rappresentare una grande opportunità di sviluppo per le compagnie nel settore delle polizze collettive; tuttavia, occorre che le nor-

me siano ulteriormente corrette per alleggerirne il carico fiscale.

Per quanto riguarda la terza direttiva vita si attende ora, dopo l'approvazione della legge delega, l'emanazione delle norme che recepiranno la direttiva.

La scadenza del 1° luglio 1994 segnerà la completa liberalizzazione del mercato e il superamento dell'attuale regolamentazione della autorizzazione preventiva delle tariffe e delle condizioni di polizza. Si tratta di un evento che rappresenterà un impegnativo banco di prova per ogni compagnia.

Gli effetti della direttiva, infatti, prima ancora di essere ricercati nell'azione che gli assicuratori stranieri potranno esercitare in Italia in regime di libertà di prestazione di servizio, devono essere attentamente valutati in termini di concorrenza tra le stesse compagnie nazionali.

Il comparto delle assicurazioni collettive è quello più esposto alla intensificazione della pressione concorrenziale, con l'offerta alla clientela di condizioni più vantaggiose sia in termini di tassi di interesse che di condizioni contrattuali di polizza.

Ma la concorrenza non tarderà ad investire anche i prodotti individuali, in particolare per quanto riguarda la componente di spese pagata dagli assicurati (i cosiddetti caricamenti dei premi).

E' per questo motivo che si impone un ulteriore sforzo per rafforzare la competitività del lato dei costi, per rilanciare

adeguatamente la produzione e per stabilizzare la nostra posizione sul mercato.

Il notevole sviluppo della *bancassurance*, che anche nel 1993 ha fatto segnare risultati brillanti nella raccolta premi effettuata tramite sportelli bancari, ha assunto effetti penalizzanti per le compagnie ancorate ai metodi tradizionali.

Secondo le prime stime, l'incasso premi vita del 1993 dell'intero mercato avrebbe superato le previsioni ANIA diffuse nel novembre 1993, attestandosi intorno ai 15.100 miliardi, con una crescita del 21% circa.

L'INA, pur in una fase di crescita più contenuta, si conferma la prima com-

pagnia del mercato vita in Italia, con un buon margine rispetto ai maggiori concorrenti.

Riteniamo peraltro obiettivo prioritario procedere ad un rafforzamento del sistema distributivo della Compagnia. In questa direzione si colloca un insieme di iniziative strategiche di particolare rilievo e ormai in fase di attuazione operativa: lo sviluppo del canale distributivo bancario con l'attivazione dell'accordo con Banca di Roma; lo sviluppo del canale distributivo dei promotori finanziari di INA SIM; il consolidamento della rete agenziale, tradizionale punto di forza del Gruppo INA.

2.**Fatti significativi che hanno interessato l'INA nel 1993**

Se l'esercizio 1992 è stato caratterizzato dalla trasformazione giuridica dell'Ente pubblico INA in società per azioni, l'esercizio 1993 si connota per le trasformazioni sostanziali che hanno inciso profondamente sull'assetto istituzionale e organizzativo dell'azienda.

L'illustrazione dei fatti che si sono succeduti, con un'intensità del tutto peculiare, è essenziale per un'esatta comprensione dell'impostazione del bilancio e per poter confrontare il risultato dell'esercizio con quello degli anni precedenti.

La rivalutazione dei beni patrimoniali e la rideterminazione del patrimonio netto

Ai fini della determinazione definitiva del patrimonio netto prevista dalla legge che ha trasformato alcuni Enti pubblici,

tra cui l'INA, in società per azioni, si è proceduto, sulla base di apposite perizie indipendenti e con riferimento alla situazione patrimoniale al 1° gennaio 1993, alla rivalutazione degli immobili per un importo netto di 5.355 miliardi, delle partecipazioni per 1.604 miliardi e delle altre attività per 241 miliardi, ripartendo il relativo saldo netto complessivo di 7.200 miliardi fra le singole componenti del patrimonio netto. Tale rivalutazione è stata effettuata in esenzione fiscale ai sensi del d.l. n. 116/1993 reiterato il 21 giugno con il d.l. n. 198 e convertito con legge n. 292 del 9 agosto 1993.

Per effetto dell'operazione il patrimonio netto e il capitale sociale sono stati rideterminati con d.m. Tesoro 17 giugno 1993, aumentando, rispettivamente, il primo da 3.636 a 10.836 miliardi ed il secondo da 3.636 miliardi a 4.010 miliardi.

XII LEGISLATURA - DISEGNI DI LEGGE E RELAZIONI - DOCUMENTI

PROSPETTO N. 1

RIVALUTAZIONE ATTIVO E PATRIMONIO NETTO
(d.m. 17 giugno 1993)

Descrizione	Valore al 31/12/92	Rivalutazione d.m. 17/6/93	Valore al 1°/1/93
Immobili	3.913.450.134.207	5.354.885.027.666	9.268.335.161.873
Partecipazioni	1.445.968.033.381	1.604.657.077.951	3.050.625.111.332
Provvigioni da ammortizzare	553.756.812.401	240.730.139.789	794.486.952.190
Totale	5.913.174.979.989	7.200.272.245.406	13.113.447.225.395
Patrimonio Netto	3.635.803.207.359	7.200.272.245.406	10.836.075.452.765
Capitale sociale	3.635.608.657.000	—	4.010.000.000.000
Riserva legale	—	—	70.849.493.401
Riserva disponibile <i>ex lege</i> n° 413/91	194.550.359	—	194.550.359
Riserva disponibile <i>ante</i> trasformazione	—	—	927.206.688.496
Riserva <i>ex art. 1 d.l. n. 116/93</i>	—	—	5.823.963.226.385
Fondo plusvalenze in sospensione d'imposta	—	—	3.861.494.124

La scissione, la CONSAP S.p.A., la cessazione delle cessioni legali e della garanzia dello Stato

Dopo l'individuazione, da parte di un'apposita Commissione nominata dal Ministro dell'Industria, delle attività pubblicistiche affidate all'INA in regime di concessione, il 30 giugno 1993 l'Assemblea straordinaria degli azionisti ha deliberato la scissione dell'INA, con passaggio dalla Società scissa (INA S.p.A.) alla società beneficiaria (CONSAP S.p.A.) delle seguenti attività: cessioni legali, Fondo di garanzia per le vittime della strada, Conto consortile r.c.a., Fondo di solidarietà per le vittime delle estorsioni, Fondo di garanzia per le vittime della caccia, riassicurazione rischi agricoli speciali e gestione CIRAS, Fondo di previdenza personale addetto alle gestioni delle imposte di consumo (ex dazieri).

L'operazione ha avuto riflessi nel bilancio INA soprattutto per quanto riguarda il trasferimento delle cessioni legali e, in trascurabile misura, per il trasferimento della riassicurazione rischi agricoli speciali e del Fondo di previdenza ex dazieri, mentre per tutte le altre attività assegnate a CONSAP S.p.A. non vi è stata conseguenza alcuna, trattandosi di gestioni già separate sotto tutti i profili, giuridici e contabili.

Premesso che la scissione, una volta espletate tutte le formalità e trascorsi i termini previsti dalla legge, ha avuto effetto dal 1° ottobre 1993 e che il trasferimento innanzi descritto è stato operato in base al progetto di scissione che prendeva a riferimento la situazione contabile al 28 febbraio 1993, con riserva quindi di ridefinire tutta la contabilità dell'operazione alla data effettiva della scissione, ricordiamo, in sintesi, che, con riferimento alla situazione del 28 febbraio 1993, alla CONSAP è stato attri-

buito un patrimonio netto di 50 miliardi (10 miliardi capitale e 40 miliardi riserve) e, contestualmente, sono state trasferite le seguenti passività:

— riserve tecniche 5.580 miliardi.

— altre passività 220 miliardi.

A fronte di ciò sono stati assegnati a CONSAP S.p.A., al valore di carico al 1° gennaio 1993, immobili per 2.342 miliardi, partecipazioni (IMI, BNL ed alcune azioni della ex Praevidentia, ora Nuova Tirrena) per complessivi 1.424 miliardi, prestito postergato BNL per 1.200 miliardi e attività varie per 884 miliardi (vedere le tabelle appresso riportate).

L'incremento netto, dal 28 febbraio al 30 settembre 1993, delle riserve matematiche delle cessioni legali e di altre passività della CONSAP dovrebbe aggirarsi, secondo le migliori stime effettuabili sulla base delle informazioni ad oggi disponibili, intorno ai 721 miliardi.

Ciò comporterà il passaggio a CONSAP di ulteriori beni immobili per un importo corrispondente all'aumento delle passività assegnate alla stessa società (secondo l'ordine degli immobili previsto dall'elenco allegato al progetto di scissione).

Si rappresenta altresì che, a seguito del decreto legislativo 23 dicembre 1992 n. 515, è cessato per le compagnie l'obbligo di cedere all'INA una quota dei rischi assunti con le polizze emesse dal 20 maggio 1993.

Con la stessa norma è stata abolita anche la garanzia dello Stato sulle polizze emesse dall'INA successivamente al 20 maggio 1993.

In virtù del d.l. 9 settembre 1993, n. 348 (successivamente reiterato, a seguito della non intervenuta conversione in legge, con dd.l. 8 novembre 1993, n. 439, 7 gennaio 1994 n. 7 e 10 marzo 1994, n. 168), l'obbligo di cessione legale è stato

XII LEGISLATURA - DISEGNI DI LEGGE E RELAZIONI - DOCUMENTI

PROSPETTO N. 2

ATTIVITÀ E PASSIVITÀ ASSEGNATE ALLA CONSAP S.p.A.

In base alla situazione in essere alla data del 28 febbraio 1993

Attività	<i>(in milioni di lire)</i>
1 Beni immobili	2.341.665
2 Titoli a reddito fisso in lire italiane	9.727
3 Partecipazioni in società ed enti italiani	1.424.207
4 Mutui e prestiti	1.200.000
5 Crediti verso compagnie di riassicurazione e di assicurazione - Conti correnti	108.933
6 Riserve tecniche a carico dei riassicurati	732
7 Depositi presso istituti e aziende di credito	6.155
8 Crediti diversi	14.656
9 Mobili impianti e costi pluriennali	524.127
10 Altre attività	219.730
TOTALE ATTIVITÀ	5.849.932
Passività	
1 Riserve tecniche su rischi assicurazioni dirette	27.353
2 Riserve tecniche su rischi assunti in cessione legale	5.553.133
3 Somme da pagare per sinistri, polizze maturate, riscatti e rendite su rischi assicurazioni dirette	10
4 Somme da pagare per sinistri, polizze maturate, riscatti e rendite su rischi assunti in cessione legale	19.100
5 Debiti verso compagnie di riassicurazione e di assicurazione - Conti correnti	6.503
6 Debiti diversi	27.341
7 Altre passività	166.492
TOTALE PASSIVITÀ	5.799.932
Patrimonio netto	
1 Capitale sociale	10.000
2 Riserva legale	415
3 Riserva disponibile	5.434
4 Fondo plusvalenze in sospensione d'imposta	23
5 Riserva ex d.l. n. 116/93	34.128
TOTALE PATRIMONIO NETTO	50.000
Conti d'ordine	
Terzi per valori a cauzione	17
Creditori per fidejussioni	225
TOTALE CONTI D'ORDINE	242

abolito, con effetto dal 1° gennaio 1994, anche per i contratti conclusi dalle compagnie prima del 20 maggio 1993.

In base alle stesse norme la CONSAP dovrà provvedere, entro il 31 dicembre 1998, a restituire alle compagnie cessionarie le attività costituite a copertura delle riserve tecniche, iscritte fino al 31 dicembre 1993, per le quote di rischi cedute, al netto delle provvigioni d'acquisto rimaste da ammortizzare (da ultimo, art. 5 d.l. 10 marzo 1994, n. 168, in attesa di conversione).

In virtù di quanto previsto dall'art. 1, 6° comma, del suddetto d.l. 10 marzo 1994, n. 168, l'INA è esonerata — anche in deroga all'art. 2504 *decies*, 2° comma, del codice civile — da ogni responsabilità solidale con la CONSAP, in relazione al menzionato obbligo di restituzione delle attività costituite a copertura delle riserve tecniche.

Tale esonero è ribadito in via più generale dall'art. 9, comma 1, lett. e), del d.l. 31 marzo 1994, n. 216, anch'esso in attesa di conversione. Tale disposizione prevede, infatti, la non applicabilità dell'art. 2504 *decies*, 2° comma, del codice civile, per ogni ipotesi di scissione di società interamente possedute dallo Stato, sia direttamente che per il tramite di altre società interamente possedute. La suddetta disposizione di cui al d.l. n. 216/94 stabilisce, inoltre, la responsabilità solidale dello Stato per i debiti della società scissa non soddisfatti dalla società alla quale essi fanno carico.

In proposito è doveroso segnalare quanto segue.

In relazione al trasferimento alla CONSAP delle attività e delle passività connesse alle «cessioni legali», numerose imprese di assicurazioni hanno diffidato la CONSAP, l'INA e il Ministero del Tesoro dall'assumere comportamenti che possano in qualsiasi modo comportare lesioni,

o pericoli di lesioni, nei loro confronti e hanno richiesto a questi ultimi Enti di provvedere, senza indugio, alla costituzione di idonee garanzie, immediatamente escutibili, per l'adempimento degli obblighi gravanti sulla CONSAP — quale avente causa dell'INA — per effetto dei contratti di assicurazione sulla vita ceduti, ovvero alla restituzione in loro favore delle somme corrispondenti alle riserve tecniche relative alle cessioni effettuate.

Considerato anche che nessuna opposizione alla scissione è intervenuta da parte degli interessati entro gli ampi termini in cui, a norma di legge, le opposizioni potevano essere effettuate, si ritiene che la controversia investa soprattutto scelte politiche di competenza del Governo (il Tesoro è oggi azionista unico dell'INA e della CONSAP).

I programmi originari prevedevano che l'INA fornisse alla CONSAP il *service* completo per la gestione delle sue attività.

Ciò è quanto avvenuto dal 1° ottobre ad oggi (con rimborso all'INA di un compenso pari al costo del servizio).

La ricostituzione del Consiglio; la riorganizzazione del Gruppo e delle singole aziende controllate.

Il 30 giugno 1993 l'Assemblea degli azionisti ha nominato il nuovo Consiglio di amministrazione, composto di cinque membri, confermando alla presidenza l'avv. Lorenzo Pallesi.

Il Consiglio successivamente ha nominato due amministratori delegati, il dott. Giancarlo Giannini e il dott. Franco Pietrobono.

E' stato questo il primo atto di un vasto processo di riorganizzazione dell'intero Gruppo, che è tutt'ora in corso e che, partendo dall'unicità della rete di vendi-

ta tra INA e ASSITALIA, mira innanzitutto a integrare al massimo tutte le funzioni comuni delle due Società, realizzando un complesso interaziendale multiramo con obiettivi di efficienza operativa e di efficacia organizzativa.

Per realizzare tali obiettivi, l'INA ha effettuato l'OPA sulle azioni ASSITALIA, di cui si dirà più specificatamente appresso, che ha portato l'INA a possedere, oggi, il 92,70% del capitale della società controllata.

Verso la fine dell'anno anche il Consiglio di Amministrazione dell'ASSITALIA è stato rinnovato, mentre lo statuto sociale ha assunto una conformazione simile a quello dell'INA.

INA SIM; l'accordo con Banca di Roma

Per gran parte del 1993 l'accordo, stipulato il 25 maggio 1992, fra Gruppo INA e Banca di Roma per l'utilizzazione reciproca delle rispettive reti commerciali è rimasto praticamente congelato in attesa che l'Autorità garante della concorrenza e del mercato svolgesse l'istruttoria intesa ad accertare che l'accordo stesso non contenesse restrizioni della concorrenza nel mercato dei prodotti assicurativi.

Risolta positivamente tale pregiudiziale, il Gruppo INA può ora disporre della rete degli sportelli di Banca di Roma per la vendita delle polizze.

Allo scopo di consentire all'accordo di esprimere tutta la sua potenzialità acquisitiva è, peraltro, necessario risolvere i problemi connessi alla struttura organizzativa dell'INA SIM, i cui promotori finanziari devono vendere i prodotti finanziari della Banca di Roma.

A tal fine sono in via di definizione gli accordi con l'Associazione degli Agenti Generali, per coordinare l'attività di tale nuova rete, che venderà anche polizze

assicurative, con quella tradizionale costituita dagli Agenti stessi.

INA SIM nel frattempo sta continuando il suo lavoro organizzativo per la formazione della rete dei promotori finanziari.

L'acquisizione del FATA

Il 1993 è caratterizzato anche dall'operazione con la quale l'INA ha acquisito il controllo del FATA, compagnia di assicurazione particolarmente attiva nel mondo agricolo, con una raccolta premi di 422 miliardi.

Con l'acquisizione del FATA, l'INA si è inserita in un settore — quello del mondo agricolo — che presenta importanti possibilità di sviluppo, in particolare nel Ramo vita con l'obiettivo dell'integrazione della rete commerciale del FATA, incentrata principalmente sui Consorzi Agrari, con quella dell'INA-ASSITALIA.

L'acquisizione è avvenuta attraverso un'OPA, che, come quella riguardante le azioni ASSITALIA, è stata guidata da INA BANCA, che ha così valorizzato la sua posizione sia nel Gruppo sia sul mercato.

L'Agenzia Generale di Roma

Nella relazione al bilancio d'esercizio dello scorso anno si erano illustrate le motivazioni per le quali, anche dopo la trasformazione dell'INA in società per azioni, avvenuta nel luglio 1992, si era continuato, per lo stesso esercizio 1992, a contabilizzare i dati dell'Agenzia di Roma per «saldi chiusi» e si era sottolineata la circostanza che, per garantire la massima trasparenza e significatività dei dati di bilancio, erano state allegate al bilancio stesso le analitiche situazioni

patrimoniale-finanziaria ed economica dell'Agenzia.

D'altra parte, poiché la trasformazione dell'INA in S.p.A. rendeva assolutamente necessaria una revisione del sistema di gestione aziendale, fin dal dicembre 1992 è stata esaminata dall'INA stessa la possibilità di dare un nuovo assetto giuridico alla sua gestione diretta dell'Agenzia di Roma affidandola ad una società appositamente costituita.

Tale tentativo dette luogo ad una lunga ed accesa controversia, sia con il personale dipendente sia con gli Agenti di città, che, iniziata nell'autunno 1992, si è protratta — con fasi acute di lotta — fino a tutto il mese di luglio 1993.

Conseguenza di tale stato di agitazione fu l'impossibilità di un ordinato svolgimento del lavoro. Per qualche tempo fu impedito perfino l'accesso del personale nei locali dell'Agenzia, per altri l'ASSITALIA fu costretta a provvedere con mezzi di fortuna ad espletare il servizio di rilascio degli attestati di rischio ai propri assicurati r.c.a. La funzionalità di tutta l'attività amministrativa era inevitabilmente compromessa dal protrarsi della situazione.

Il 4 agosto 1993 è stato costituito il «Consorzio Agenzia Generale INA-ASSITALIA di Roma in gestione diretta» con la partecipazione paritetica dell'INA e dell'ASSITALIA.

Lo strumento consortile, lasciando inalterata l'operatività della conduzione, consente di risolvere le problematiche che la gestione diretta aveva posto al riguardo, specificatamente alla registrazione dei fatti contabili e al rapporto tra INA e ASSITALIA, e consente altresì di definire:

— i rapporti tra Agenzia e Imprese mandanti, in quanto la costituzione di un soggetto distinto, dotato di personalità giuridica ed autonomia

fiscale, determina il riferimento a questo unico soggetto dei fatti contabili e amministrativi dell'Agenzia e consente il superamento della necessità, emersa in permanenza della gestione diretta, della confluenza delle scritture contabili nei libri delle Imprese a «saldi aperti». In sostanza le Imprese si limitano, sotto tale aspetto, a versare al Consorzio i contributi occorrenti per la sua operatività e a verificare a fine esercizio il risultato della gestione;

— i rapporti tra l'INA e l'ASSITALIA, in quanto nella gestione consorziale i rapporti tra le due Imprese trovano componimento nella partecipazione al Consorzio mediante lo specifico, relativo contratto.

Peraltro, se la controversia con i dipendenti è cessata ai primi di agosto, gli Agenti di città hanno continuato il loro stato di agitazione anche dopo la costituzione del Consorzio. Sono dovuti trascorrere così altri mesi per arrivare ad un accordo e il Consorzio è potuto divenire operativo solo dal 16 dicembre 1993, con la formalizzazione della cessione dell'Azienda al Consorzio stesso da parte dell'INA e dell'ASSITALIA.

Il protrarsi fino a dicembre della situazione conflittuale sopra descritta, con tutte le ripercussioni di carattere amministrativo e organizzativo, ha comportato che, per la rappresentazione nel conto economico dell'attività dell'Agenzia per il periodo 1° gennaio - 15 dicembre 1993, si è adottato un criterio di continuità con il sistema precedente, per cui, per detto periodo, il bilancio recepisce per l'ultima volta il saldo di competenza derivante della gestione aziendale.

Peraltro si deve ancora sottolineare che tale mancato inserimento analitico non incide significativamente sulla capacità

del bilancio di rappresentare in modo veritiero e corretto il risultato economico dell'esercizio e la situazione patrimoniale e finanziaria della compagnia.

Al fine comunque di fornire le informazioni essenziali sull'Agenzia Generale di Roma in allegato al bilancio sono riportate le situazioni patrimoniale-finanziaria ed economica della stessa Agenzia, per il periodo 1° gennaio - 15 dicembre 1993, dalle quali possono essere rilevati i dati analitici delle operazioni svolte dalla gestione vita.

E' allegato inoltre il commento delle voci che compongono detta situazione patrimoniale ed economica.

Dal 16 dicembre 1993 l'attività della ex Agenzia risulta svolta dal Consorzio che ha una sua propria autonomia gestionale, per cui nei bilanci dell'INA e dell'ASSITALIA al 31 dicembre 1993 i riferimenti al Consorzio riguardano solo il rapporto partecipativo oltre, s'intende, i rapporti contabili che scaturiscono da un qualunque rapporto con terzi.

Per l'operazione «Consorzio» ci si è avvalsi della consulenza e della collaborazione di autorevoli esperti che ne hanno esaminato la fattibilità sotto i vari aspetti giuridici (diritto societario, del lavoro, commerciale), amministrativo-contabili, organizzativi e fiscali.

Riguardo a quest'ultimo aspetto tenuto conto della complessità della materia e dei rischi connessi alle interpretazioni delle normative fiscali, la nostra Società ha ritenuto, d'intesa con l'ASSITALIA, di osservare criteri di massima prudenza e di procedere — con riferimento ai rapporti fra INA e ASSITALIA preesistenti alla costituzione del Consorzio — ad una sanatoria per tutte le problematiche INA in ordine a servizi resi dall'Agenzia di Roma, mediante l'effettuazione di una fatturazione «tardiva» che ha comportato il pagamento della relativa imposta a

titolo di rivalsa, da parte dell'ASSITALIA, mentre il pagamento delle sovrattasse rimarrà a carico dell'INA.

Si ritiene infine doveroso informare che sull'attività dell'Agenzia Generale sono attualmente in corso indagini da parte della Procura della Repubblica di Roma che hanno dato luogo al sequestro di documentazione inerente l'attività dell'Agenzia.

La preparazione del collocamento delle azioni INA sul mercato

Il programma di collocamento delle azioni INA sul mercato ha trovato dall'agosto 1993 il suo concreto avvio.

Sulla base delle valutazioni operate dal Comitato per le privatizzazioni nominato dal Governo, l'azionista Ministero del Tesoro ha scelto la Banca d'affari inglese Schroders unitamente a Fox Pitt Kelton quali *advisors* per il collocamento delle azioni INA; gli *advisors* sono coadiuvati da altri consulenti per le attività connesse.

Con la stessa procedura il Tesoro ha scelto come coordinatori globali del collocamento internazionale Goldman Sachs e IMI. Per l'Italia l'IMI è affiancato da COMIT, CREDIT e San Paolo di Torino.

Tutte le strutture del Gruppo, in particolare quelle dell'area bilancio e contabilità dell'INA e dell'ASSITALIA, hanno fronteggiato con professionalità e impegno i molteplici adempimenti legati al processo di «privatizzazione».

Nel momento in cui il Consiglio approva la presente relazione non risultano ancora definiti da parte del Governo né la struttura né gli altri elementi essenziali di quella che sarà l'offerta delle azioni INA al pubblico.

La circostanza ha inciso negativamente sull'attività di preparazione dell'OPV,

che, oltretutto, è anche condizionata dalla conversione in legge (o dalla reiterazione) del d. l. n. 75/1994, il quale disciplina modalità e procedure delle cessioni delle partecipazioni dello Stato.

Alla data della presente relazione la stessa cessione delle azioni agli assicurati — peraltro prevista in linea generale dalla delibera del CIPE del 30 dicembre 1992 — non è stata ancora decisa nei suoi elementi essenziali dal Governo, e ciò renderà particolarmente difficile rea-

lizzare un'operazione che avrebbe dovuto essere l'elemento caratterizzante del collocamento delle azioni INA sul mercato.

Del pari non risultano ancora decise le modalità dell'offerta ai dipendenti e alle forze di vendita.

L'unica cosa certa è che una quota delle azioni offerte sul mercato (per 550 miliardi) sarà riservata agli ex azionisti ASSITALIA che hanno aderito all'OPA lanciata dall'INA.

3.

L'attività industriale e patrimoniale

L'andamento della produzione diretta e del portafoglio

Il portafoglio diretto registra premi di competenza per 2.368,5 miliardi, con un incremento di 116,9 miliardi rispetto al 1992 (+5,2%).

Tale risultato è da attribuire alla crescita registratasi nelle polizze individuali (2.116,5 miliardi di premi, +7,5%) mentre in flessione risulta il portafoglio delle collettive (252,1 miliardi).

I premi di primo anno e unici delle assicurazioni individuali hanno raggiunto i 287,5 miliardi, con una crescita del 9,9% rispetto al 1992. In particolare i nuovi premi annui (233,8 miliardi) sono risultati leggermente in decremento (-4,5%) mentre i premi unici (53,7 miliardi) registrano uno sviluppo molto positivo (+215%), grazie soprattutto alle polizze di capitalizzazione cui è attribuibile la metà di tale importo.

Nel settore delle collettive si è invece registrato un decremento dei premi unici (174,6 miliardi contro i 203,3 miliardi del 1992) imputabile all'estinzione di alcuni importanti contratti, conseguente alla cessazione o limitazione di attività di Enti a connotazione statale. D'altra parte il quadro economico generale, for-

temente deteriorato, ha determinato la generale depressione di questo mercato, che inoltre non ha tratto alcun vantaggio dalle nuove norme sulla previdenza integrativa, necessitando queste di sostanziali ritocchi, specie nella parte fiscale.

Le particolari dimensioni del portafoglio dell'INA che ha visto agli inizi degli anni '80 la sua maggiore crescita, hanno determinato, in merito ai contratti poliennali già in portafoglio, una maggiore incidenza delle uscite nell'esercizio 1993 (in particolare per le scadenze e i riscatti) a fronte delle quali si è interrotto il versamento dei premi annui da parte degli assicurati: sono state intraprese azioni allo scopo di limitare questo fenomeno e di incrementare l'attività sui clienti in portafoglio.

A livello di portafoglio complessivo (diretto, cessioni legali, riassicurazione attiva) i premi di competenza dell'esercizio hanno raggiunto i 3.118,6 miliardi. La diminuzione del 9,6% rispetto all'esercizio precedente è dovuta alla cessazione dell'obbligo di cessione legale sulla nuova produzione, a partire dal 20 maggio 1993, e al trasferimento alla CONSAP dell'intero portafoglio delle cessioni legali, avvenuto con effetto 1° ottobre 1993.

PROSPETTO N. 3

PORTAFOGLIO DIRETTO**Premi di competenza***(importi in milioni di lire)*

	1993	1992	Var. %
Premi 1° anno	245 277	257 644	- 4,80%
Premi unici	228 308	220 317	+ 3,63%
Premi anni successivi	1 894 964	1 773 619	+ 6,84%
TOTALE PREMI	2.368.549	2.251.580	5,19%

PROSPETTO N. 3 bis

PORTAFOGLIO DIRETTO**Premi di competenza***(importi in milioni di lire)*

ANNO	RAMO					
	INDIVIDUALI		COLLETTIVE		TOTALE	
	importi	variaz. %	importi	variaz. %	importi	variaz. %
1993	2 116 457	7,33	252 092	- 9,83	2.368 549	5,19
1992	1 971 997	9,25	279 583	- 22,98	2 251 580	3,86
1991	1 804 987	9,41	363 000	35,77	2 167 987	13,09
1990	1 649 709	9,37	267 363	41,46	1 917 072	12,94
1989	1 508 421	11,98	189 004	- 32,14	1 697 425	4,42

Gli investimenti ed il reddito del patrimonio

Il volume complessivo degli investimenti del 1993 ha raggiunto gli 8.913 miliardi con un incremento di 2.856 miliardi rispetto all'anno precedente.

Le operazioni di disinvestimento relative ad attivi già in portafoglio all'inizio dell'esercizio (oltre agli immobili, partecipazioni e mutui che sono stati assegnati alla CONSAP per un ammontare complessivo, come si è già detto, di 4.982 miliardi), ammontano a 4.408 miliardi e si riferiscono nella maggior parte a titoli obbligazionari (4.119 miliardi). I dis-

investimenti hanno comportato nuovi impieghi in corso d'anno per importi che sono compresi nel volume complessivo sopra indicato dei nuovi investimenti.

La maggior parte dell'attività si è concentrata, come di consueto, sui titoli obbligazionari per un importo complessivo di 6.522 miliardi e ciò anche in ragione della tipologia del portafoglio delle polizze collegate alle gestioni mobiliari «Moneta Forte» e «Fondo INA - Valore Attivo». Per le aspettative sull'andamento dei tassi, si è accentuato l'investimento in titoli a tasso fisso in lire, specie nel momento in cui le tensioni sui mercati valutari hanno spinto i prezzi su livelli

particolarmente appetibili (in funzione di ciò l'impiego a tasso fisso che nel portafoglio al 31 dicembre 1992, rappresentava il 34,2% del totale, è salito al 31 dicembre 1993 al 39%).

Da notare che mentre lo scorso anno l'impiego obbligazionario aveva assorbito l'83% della disponibilità finanziaria dell'esercizio, quest'anno la percentuale è scesa al 73%, mentre una quota del 16% (1.442 miliardi) è stata impiegata in azioni, contro il 2% del 1992.

Ciò è dovuto anche all'aumento degli investimenti azionari di Fondo INA — 484 miliardi di nuovi impieghi nel 1993 contro i 119 miliardi del 1992 — ma soprattutto alle azioni FATA (399 miliardi) e alle azioni ASSITALIA (538 miliardi) acquistate con le OPA di cui si è fatto più volte cenno.

Altri interventi di rilievo nel settore delle partecipazioni vere e proprie riguardano la sottoscrizione dell'aumento di capitale di INA SIM (5,2 miliardi) e l'acquisizione della partecipazione del 10% di ROMAGEST, la società di gestione dei fondi comuni di investimento mobiliare controllata dalla Banca di Roma (5,4 miliardi).

Quest'ultima acquisizione ha reso necessario lo smobilizzo delle partecipazioni nelle società Interbancaria Gestione e Interbancaria Investimenti di BNL (complessivamente 16,6 miliardi).

E' stato inoltre effettuato l'acquisto di un pacchetto di azioni EFIBANCA pari all'1,3% del capitale sociale per 10 miliardi (che si aggiunge all'1,5% già posseduto).

I nuovi impieghi in mutui riguardano essenzialmente un'anticipazione effettuata alla CONSAP (che è già stata rimborsata all'inizio dell'anno in corso).

Gli impieghi immobiliari (5,7 miliardi) riguardano per 4,3 miliardi spese di ristrutturazione.

La situazione del patrimonio investito al

31 dicembre 1993 riflette le operazioni sopra descritte, la rivalutazione di immobili e partecipazioni effettuata ai fini della determinazione del patrimonio netto contabile e la scissione a favore della CONSAP. Lo stock degli investimenti raggiunge a fine 1993 i 29.102 miliardi (6.227 miliardi in più rispetto al 1992, + 27,2%).

L'incidenza degli immobili sul totale del patrimonio è passata dal 17,1% al 23,6%. La quota degli investimenti obbligazionari è scesa dal 65% al 61%, mentre quella degli investimenti azionari è salita dal 5% all'8%. I mutui sono scesi dal 9% al 4% per effetto dell'assegnazione a CONSAP del prestito postergato BNL.

I proventi lordi ordinari complessivamente prodotti dal patrimonio investito hanno raggiunto i 2.893 miliardi (con un incremento di 491 miliardi, +20,4% rispetto al 1992). Tra le voci più significative sono da segnalare i redditi del patrimonio obbligazionario che hanno raggiunto l'importo lordo di 2.111 miliardi (+27%). Tenuto conto delle spese e degli oneri che hanno inciso sui ricavi lordi si ottiene un valore complessivo dei proventi netti ordinari di 2.529,8 miliardi (+15,6%).

In particolare i proventi netti di titoli e partecipazioni sono risultati di 2.057,6 miliardi (+21,3%), mentre il reddito netto immobiliare è sceso da 184 miliardi a 173 miliardi, a seguito del trasferimento di una parte del patrimonio immobiliare alla CONSAP dal 1° ottobre 1993.

Alla fine dell'esercizio sono state contabilizzate plusvalenze nette da valutazione per 323 miliardi relative alla gestione Fondo INA (controbilanciate da un analogo effetto sulle riserve matematiche delle relative polizze).

I proventi straordinari netti sono stati pari a 341 miliardi. Di questi, 275 pro-

XII LEGISLATURA - DISEGNI DI LEGGE E RELAZIONI - DOCUMENTI

vengono da negoziazione su titoli.
La redditività relativa del patrimonio investito si è mantenuta sui livelli consueti con risultati largamente superiori al tas-

so di inflazione.
Il rendimento medio ordinario del patrimonio investito è stato dell'11,92% contro l'11,88% del 1992.

PROSPETTO N. 4

INVESTIMENTI DELL'ESERCIZIO*(importi in milioni di lire)*

TIPO DI INVESTIMENTO	1993	1992	VARIAZIONI
BENI IMMOBILI			
acquisto	1.609	927	682
spese incrementative	4.269	14.668	(10.399)
TITOLI A REDDITO FISSO IN LIRE ITALIANE E IN VALUTA ESTERA (*)	6.521.749	5.028.646	1.493.103
PARTECIPAZIONI IN SOCIETÀ ED ENTI ITALIANI ED ENTI ESTERI (**)	1.441.818	140.565	1.301.253
MUTUI E PRESTITI			
a Enti pubblici o con garanzia reale	2.343	22.582	(20.239)
altri mutui e prestiti	202.040	2.875	199.165
prestiti su polizze di assicurazione sulla vita	145.446	93.036	52.410
DISPONIBILITÀ LIQUIDE (**)	593.449	754.123	(160.674)
TOTALE	8.912.723	6.057.422	2.855.301

(*) Al netto dei titoli acquistati e rivenduti nel corso dell'esercizio, trasferimenti da una gestione finanziaria ad un'altra e conversioni.

(**) Include BOT, pronti a termine e disponibilità bancarie.

XII LEGISLATURA - DISEGNI DI LEGGE E RELAZIONI - DOCUMENTI

PROSPETTIVO S

SITUAZIONE DEGLI INVESTIMENTI AL 31 DICEMBRE NEL QUINQUENNIO 1989-1993

(importi in milioni di lire)

TIPO DI INVESTIMENTO	1989		1990		1991		1992		1993	
	Importo	%	Importo	%	Importo	%	Importo	%	Importo	%
Beni immobili	1.637.441	13,72	1.960.816	14,14	3.945.855	19,83	3.913.450	17,11	6.883.051	23,63
Titoli obbligazionari in lire italiane	6.472.522	54,24	9.037.720	66,55	11.516.929	57,88	14.175.160	61,97	16.787.403	57,69
Titoli obbligazionari in valuta estera	102.907	0,86	127.798	0,86	401.848	2,02	709.578	3,10	894.160	3,07
Partecipazioni in società ed enti italiani	1.178.970	9,88	1.194.991	8,01	1.234.497	6,20	1.216.092	5,32	2.431.514	8,36
Partecipazioni in società ed enti esteri	123.738	1,04	146.648	0,98	181.846	0,91	229.876	1,00	442.753	1,52
Partecipazioni a fondi comuni mobiliari	18.254	0,15	15.228	0,10	15.932	0,08	15.677	0,07	20.659	0,07
Mutui e prestiti	2.198.508	18,42	2.169.100	14,54	2.141.607	10,76	2.126.574	9,40	1.121.605	3,85
Depositi presso istituti e aziende di credito	202.886	1,70	272.817	1,83	458.646	2,31	488.844	2,14	520.567	1,79
TOTALE	11.935.616	100,00	14.925.118	100,00	19.897.160	100,00	22.875.251	100,00	29.101.712	100,00

PROSPETTO N. 6

PORTAFOGLIO COMPLESSIVO
Proventi netti patrimoniali e finanziari
(importi in milioni di lire)

	1989	1990	1991	1992	1993
Proventi lordi ordinari					
Immobili	261.936	293.796	305.628	325.674	323.609
Titoli obbligazionari	808.017	943.267	1.298.546	1.661.868	2.111.370
Azioni e partecipazioni	51.600	50.940	52.464	52.146	33.512
Mutui e prestiti	133.763	279.877	271.093	267.715	236.556
Altri	45.183	65.062	71.633	94.652	188.722
Totale	1.300.499	1.632.942	1.999.364	2.402.055	2.893.769
Spese e oneri vari					
Immobili (*)	110.568	113.797	124.376	141.899	151.219
Titoli e partecipazioni	5.503	6.178	11.800	17.749	87.305
Mutui e prestiti	—	173	170	166	161
Altri	14.839	26.713	22.089	53.333	125.955
Totale	130.910	146.861	158.435	213.147	364.640
Proventi netti ordinari	1.169.589	1.486.081	1.840.929	2.188.908	2.529.129
Plus/Minusvalenze nette da valutazione	3.876	313.124	42.964	(114.942)	176.087
Proventi straordinari netti	87.143	32.398	111.215	163.791	340.933

(*) Dall'esercizio 1990 i dati sono al netto di IVA

Le spese generali di amministrazione

Le spese complessive di gestione e di amministrazione, al lordo delle attribuzioni agli specifici settori funzionali e delle spese sostenute per conto terzi, ammontano a 261,5 miliardi, con un incremento dell'11,3% rispetto al 1992.

In particolare le spese per il personale, al lordo dei recuperi dei costi sostenuti per conto terzi, si incrementano del 10,9% per effetto sia delle normali variazioni contrattuali che di cause straordinarie quali l'applicazione dell'ultima tranche degli aumenti previsti dall'attuale CCNL e l'aumento della contribuzione sociale obbligatoria derivante dalla trasformazione dell'INA in S.p.A.

Le spese per i servizi (91,5 miliardi nel 1993), che includono anche gli oneri per la consulenza e servizi vari connessi alla privatizzazione dell'INA, si sono invece incrementate del 25,3% rispetto al 1992.

Al netto delle spese trasferite ai settori funzionali di pertinenza e delle spese recuperate da terzi i costi amministrativi raggiungono l'importo di 195,1 miliardi (+ 23%).

In questa voce sono compresi anche gli

oneri informatici (43,5 miliardi) in crescita del 10,7% rispetto al 1992.

Le provvigioni e le altre spese commerciali del portafoglio diretto

I compensi alla rete di vendita, per la remunerazione della nuova produzione diretta raccolta nel 1993 e per la conservazione del portafoglio premi in essere all'inizio dell'esercizio, hanno raggiunto l'importo di 378 miliardi contro una spesa di 399,8 miliardi nel 1992. (- 5,5%).

La riduzione di circa 22 miliardi è collegata all'andamento della nuova produzione che ha comportato, in termini di spese di acquisto, un minore onere di 5,9 miliardi (- 2,3%), e al fatto che alcuni oneri commerciali del 1992 non si sono ripetuti nel 1993 (circa 20 miliardi in meno per «oneri comuni di acquisizione, produzione e organizzazione» ed «altri compensi»).

Per contro, all'aumentato volume dei premi annui ha fatto riscontro un parallelo incremento delle provvigioni di incasso (+ 4,5%).

PROSPETTO N. 7

PORTAFOGLIO DIRETTO**Spese di produzione e d'incasso raffrontate ai premi lordi nel quinquennio 1989-1993***(importi in milioni di lire)*

Spese	1989	1990	1991	1992	1993
Spese di produzione	256.509	248.057	278.325	312.702	287.289
Provvigioni d'incasso	66.920	73.050	79.626	87.143	91.001
Totale spese	323.429	321.107	357.951	399.845	378.290
Effetto netto ammortamento provvigioni acquisto	(33.649)	(25.267)	(21.695)	(20.122)	(5.385)
Totale spese nette	289.780	295.840	336.256	379.723	372.905
Rapporto percentuale tra il totale spese ed i premi	19,05	16,75	16,51	17,76	15,97
Rapporto percentuale tra il totale spese nette ed i premi	17,07	15,43	15,51	16,86	15,74

Le liquidazioni agli assicurati del portafoglio diretto

Il portafoglio diretto continua a mostrare un notevole incremento delle liquidazioni agli assicurati in relazione alla crescita del volume delle polizze in portafoglio, sia nel numero che nel valore delle prestazioni assicurate, e, per quanto riguarda le scadenze, alla esigibilità dei capitali assicurati con le polizze sottoscritte agli inizi degli anni Ottanta, con durate contrattuali decennali.

L'importo complessivo delle liquidazioni a favore degli assicurati, di competenza dell'esercizio, ha raggiunto i 1.273,5 miliardi, contro gli 877 miliardi del

1992 (+ 45,2%).

In particolare le liquidazioni per sinistri (89,5 miliardi) mostrano un incremento contenuto dell'8,7%, mentre i riscatti (552,6 miliardi) aumentano del 34,4% e le scadenze (603,1 miliardi) del 69,9%.

Inoltre sono stati liquidati 25,6 miliardi di prestazioni aggiuntive, a titolo gratuito, quale *bonus* agli assicurati che hanno completato il pagamento di tutti i premi della polizza e ai beneficiari dei contratti colpiti da sinistro.

Le liquidazioni complessive del portafoglio diretto (1.273,5 miliardi) riguardano per circa 2/3 polizze individuali e per circa 1/3 polizze collettive.

PROSPETTO N. 8

PORTAFOGLIO DIRETTO
Liquidazioni di competenza

(importi in milioni di lire)

Liquidazioni agli assicurati	Diretto (*)	
	1993	1992
Sinistri	89.520	82.270
Polizze maturate	603.107	354.975
Riscatti	552.556	411.189
Rendite vitalizie	2.753	2.460
	1.247.936	850.894
Utili, maggiorazioni e premi di fedeltà	25.556	26.082
TOTALE	1.273.492	876.976

(*) Include assicurazione attiva

**Le riserve matematiche
e gli altri accantonamenti
a favore degli assicurati**

Le riserve matematiche del portafoglio diretto sono passate da 14.682,7 miliardi nel 1992 a 17.310,6 miliardi, con un incremento del 17,9% che testimonia l'elevata capacità di accumulazione del portafoglio in vigore in termine di Fondi gestiti. All'interno dell'aggregato complessivo continuano a svolgere un ruolo predominante i fondi accumulati nelle due gestioni «Moneta Forte» e «Fondo INA-Valore Attivo»

Anche per l'esercizio 1993 è stata riconosciuta agli assicurati una partecipazione gratuita ai risultati della gestione, il cui accantonamento è ricompreso all'interno delle riserve suddette, così articolata:

- è stata assegnata una maggiorazione gratuita delle prestazioni assicurate pari al 3 per mille e al 5 per mille, ri-

spettivamente, per tutti i contratti delle gestioni Moneta Forte e Fondo INA e per quelli nella tariffa temporanea in caso di morte. Fra le riserve matematiche è stato accantonato in conseguenza di ciò un importo di 85,8 miliardi;

- è stato riconosciuto un rendimento aggiuntivo del 4,75% a tutti i contratti Moneta Forte non ricondotti alla nuova impostazione varata a partire dal 1988, il che ha comportato un accantonamento pari a 76 miliardi;
- è stato confermato il «premio di fedeltà» a tutti i contratti al corrente con il pagamento dei premi del vecchio portafoglio che saranno liquidati per sinistro o scadenza nel periodo 1° luglio 1994 - 30 giugno 1995 sulla base delle aliquote riportate nella tabella allegata.

Il costo del provvedimento ha comportato un accantonamento pari a 12 miliardi.

XII LEGISLATURA - DISEGNI DI LEGGE E RELAZIONI - DOCUMENTI

PROSPETTO N. 9

PORTAFOGLIO DIRETTO
Riserve matematiche al 31 dicembre 1993

(importi in milioni di lire)

Portafoglio	Numero dei contratti	Capitali assicurati	Rendite assicurate	Riserve matematiche in base ai premi puri	Riserve spese di gestione e altre riserve tecniche	Riserve matematiche di inventario
Assicurazioni individuali	1.838.254	38.911.661	60.359	14.739.180	17.819	14.756.999
Assicurazioni collettive	4.418.108	4.363.934	7.999	2.506.187	47.456	2.553.643
Totale Portafoglio Diretto	6.256.362	43.275.595	68.358	17.245.367	65.275	17.310.642
Riassicurazioni attive	37	5	1	272	—	272
Totale Portafoglio Complessivo	6.256.399	43.275.600	68.359	17.245.639	65.275	17.310.914
Riserve soprappremi per aggravamento rischi e assicurazioni complementari						20.353
Altre riserve tecniche						68.563
Totale delle Riserve matematiche di inventario al 31 dicembre 1993						17.399.830

XII LEGISLATURA - DISEGNI DI LEGGE E RELAZIONI - DOCUMENTI

PROSPETTIV. 10

PORTAFOGLIO DIRETTO
Riassunto generale delle riserve matematiche di inventario sui contratti in vigore al 31 dicembre 1993
 (al lordo delle riassicurazioni passive)

(importo in milioni di lire)

TIPI DI POLIZZA	ASSICURAZIONI DI CAPITALI						ASSICURAZIONI DI RENDITA						IN COMPLESSO		
	Numero di contratti	Capitale assicurato A premio annuo	A premio unico	Premio annuo di tariffa	Riserve matematiche di inventario	Numero dei contratti	A premio annuo	A premio unico	Premio annuo di tariffa	Riserve matematiche di inventario	Numero dei contratti	Premio annuo di tariffa	Riserve matematiche di inventario	Premio annuo di tariffa	Riserve matematiche di inventario
Polizze della gestione Alitalia-Forte	1.921.604	11.182.106	1.061.561	696.749	5.451.627	93.779	37.612	16.678	39.039	514.755	2.015.163	745.788	5.969.382		
Polizze commesse al Fondo INA Valore Attivo	1.097.886	24.000.628	46.192	1.374.861	10.470.584	9.504	4.625	365	7.696	43.186	1.107.392	1.382.557	10.543.570		
Polizze commesse al Fondo Inicrib Azionario	2.051		8.528		8.933						2.051		8.933		
Polizze commesse al Fondo Valore Estere	8.143	163.387	7.026	12.245	46.303						8.143	12.245	46.703		
Polizze in FCU	57		422		411						57		411		
Altri tipi di polizze	3.087.637	6.239.875	334.790	43.880	670.158	12.796	5.956	3.121	2.056	101.485	3.120.303	45.886	771.643		
TOTALE	6.117.360	39.395.999	3.879.559	2.127.686	16.651.216	136.039	48.193	20.164	48.791	659.426	6.253.399	2.176.476	17.310.642		

*) Compresa le quote di riserve matematiche relative ai contratti che conservano il rendimento finanziario originario

I risultati della Società controllate e collegate

a) Partecipazioni assicurative

Come già detto alla fine dell'esercizio l'«ASSITALIA» è stata interessata dall'OPA che ha portato la quota di controllo dell'INA dal 59% al 92,70%.

Anche per il 1993 la raccolta premi dell'ASSITALIA è risultata superiore a quella dell'intero mercato assicurativo danni (+ 9,4% fatto registrare dalla nostra Società controllata) contro una prima stima della crescita dell'intero mercato danni dell'ordine del 6,5-7%. In particolare i premi diretti dell'esercizio sono passati da 2.511 miliardi del 1992 a 2.748 miliardi per l'esercizio 1993.

Il risultato conseguito dalla nostra controllata potrebbe consentirle di migliorare ulteriormente la sua posizione nella classifica nazionale danni dei premi del lavoro diretto italiano dove figurava al secondo posto nel 1992.

I risultati industriali dell'ASSITALIA, evidenziati dal rapporto tra premi incassati e sinistri pagati, mostrano una situazione in netto miglioramento. Questa affermazione non è contraddetta dal risultato dell'esercizio che registra una perdita di 152,7 miliardi. Infatti, tale perdita è da attribuirsi al notevole rafforzamento delle riserve sinistri che si è voluto adeguare agli *standards* internazionali più prudenziali, come è dimostrato dal rapporto delle stesse riserve tecniche (sinistri+premi) del lavoro diretto italiano, rispetto ai premi, che è passato dal 122,8% del 1992 al 138,3% del 1993 (con un incremento di 15,5 punti).

Il «FATA», il cui controllo è stato assunto negli ultimi mesi dell'anno con un'OPA conclusasi con pieno successo (facendo salire la partecipazione INA dal 5% al 99%), ha registrato una raccolta premi,

per quanto concerne il lavoro diretto nei rami danni, di 357,2 miliardi.

La crescita, dell'1,3% rispetto all'esercizio precedente, diventa dell'8,3% se si esclude dal calcolo il ramo grandine, che rappresenta una quota notevole del portafoglio della Società (il mercato «grandine», infatti, dove la Società vanta una posizione preminente, è stato influenzato da fattori straordinari e anomali). Stabile la raccolta della Società nel ramo vita (24,5 miliardi).

La Società non poteva non risentire della situazione di incertezza e di difficoltà in cui si è venuto a trovare il precedente azionista, situazione che si è protratta per molto tempo fino all'assunzione del controllo da parte dell'INA, che si accinge ora ad apportare alle vecchie strutture le modifiche necessarie per un proficuo inserimento nel Gruppo.

Per il bilancio 1993 si è adottata una politica particolarmente prudente, con accantonamenti al Fondo svalutazione crediti e Fondo oneri, accantonamenti che hanno contribuito a determinare una perdita di esercizio di 3,4 miliardi.

I dati del bilancio «UNIORIAS» relativo al 1993 non sono ancora disponibili in quanto l'impresa, ai sensi della normativa vigente, approva il bilancio nel mese di novembre. Tali dati evidenzieranno comunque un netto miglioramento rispetto al 1992, anno in cui il bilancio si è chiuso con un sostanziale pareggio, per effetto della crisi internazionale del settore riassicurativo.

L'altra Società assicuratrice «Praevidentia» che nel corso dell'esercizio ha assunto la nuova denominazione di «Nuova Tirrena» a seguito della nota acquisizione del portafoglio della Compagnia Tirrena in liquidazione, ha mutato il proprio assetto azionario.

La partecipazione dell'INA nella suddetta Società è scesa al 4,40% dopo la cessione dell'1% alla controllata ASSITALIA, dello 0,50% alla CONSAP, in sede in scissione, e della mancata sottoscrizione dell'aumento di capitale.

Attualmente la Società è posseduta dalla CONSAP per il 91,14%.

Negli ultimi giorni del 1993 è stata perfezionata la costituzione della «*Compagnia Assicuratrice Russo Italiana*» (con una quota INA del 49%), che ha la finalità di sviluppare il mercato assicurativo della Federazione Russa e di fornire i servizi assicurativi e riassicurativi. Essa ha costituito, quindi, il primo risultato pratico dell'iniziativa avviata anni fa dall'INA con la partecipazione alla SOVITAS.

Non si conoscono ancora i risultati della «*SIAC - Società Italiana Assicurazione Crediti*» che lo scorso anno ha chiuso con un utile di 4 miliardi circa (quota INA 3,49%; quota ASSITALIA 29,87%)

b) Partecipazioni non assicurative

«*INA SIM*» — se si eccettua l'attività di consulenza — non è stata ancora operativa nel 1993 ed è stata impegnata nell'organizzazione sia dei servizi di gestione dei patrimoni sia della rete dei promotori finanziari. Pertanto la perdita di 1,3 miliardi con cui la Società ha chiuso l'esercizio 1993 è da imputare a tale situazione ed ai conseguenti costi di avviamento sostenuti (impianti informatici, ecc.).

Per far fronte agli investimenti necessari per organizzare la rete dei promotori finanziari la Società ha recentemente effettuato un aumento del capitale sociale da 20 miliardi a 50 miliardi che, dopo il nulla osta dell'ISVAP, dovrebbe essere sottoscritto dall'INA anche per la quota spettante a INA BANCA.

Alla fine del 1993 «*INA BANCA*» presentava una massa amministrata per conto della clientela di circa 750 miliardi e di impieghi per cassa per 376 miliardi. Il margine operativo lordo del 1993, influenzato da componenti non ricorrenti, è stato di 35,2 miliardi, superiore di oltre il 40% rispetto a quello del 1992.

Peraltro, il contesto economico generale, caratterizzato dall'acuirsi nel 1993 della crisi recessiva che ha colpito le imprese, si è riflesso sfavorevolmente sulla qualità del portafoglio crediti, di cui, nell'ambito di una ridefinizione dell'attività verso la clientela, è stata avviata la riduzione.

Al riguardo, INA BANCA ha ritenuto opportuno effettuare cospicui accantonamenti ai Fondi rischi, in parte di natura prudenziale, per circa 38 miliardi.

Conseguentemente, l'esercizio si è chiuso con una perdita di 21,9 miliardi, coperta con l'utilizzazione di riserve preesistenti facenti parte del patrimonio netto, fermo restando che nel bilancio è ora evidenziato un «Fondo per rischi su crediti» per 18,3 miliardi, assimilabile, allo stato, ad una componente del patrimonio.

Il bilancio al 31 dicembre 1993 dell'«*INF*», Società che gestisce le aziende agricole di proprietà dell'INA e che dall'INA è controllata al 100%, ha chiuso con un utile di 825 milioni (esercizio precedente 416 milioni).

Il risultato è da attribuire in gran parte ai miglioramenti gestionali, caratterizzati da azioni che hanno consentito di ridurre i costi ed incrementare i ricavi.

In attesa di una eventuale futura utilizzazione nell'ambito del Gruppo l'attività della Società «*INASSIT*», detenuta al 100%, è stata caratterizzata sostanzialmente dagli adempimenti per il suo funzionamento. L'esercizio chiuso al 31 dicembre 1993 registra un utile di 8 milioni.

L'«Istituto della Enciclopedia Italiana», Società detenuta per il 20% dall'INA S.p.A., non ha ancora reso noti i risultati dell'esercizio 1993 (l'anno scorso aveva chiuso sostanzialmente in pareggio).

c) Altre partecipazioni di maggior rilievo

Non si conoscono ancora i risultati 1993 della «Nürnberger Beteiligungs AG Holding» di cui l'INA detiene il 12,5% e che lo scorso anno ha chiuso con un utile di 17,8 milioni di DM, distribuendo un dividendo del 18% del valore nominale delle azioni. Positivo il bilancio della «ROMAGEST», la

Società di gestione di fondi comuni di investimento del Gruppo Banca di Roma, di cui l'INA ha acquistato nel 1993 un 10%, in esecuzione dei noti accordi.

ROMAGEST ha chiuso con un utile di 5.382.257.948 lire, distribuendo un dividendo di L. 400 per azione.

Il bilancio 1993 dell'«Istituto Italiano di Credito Fondiario» ha chiuso con un utile complessivo di 20,2 miliardi, sostanzialmente uguale all'esercizio precedente (20.1 miliardi). Di uguale misura rispetto all'anno precedente il dividendo che verrà distribuito ad ogni azione (L. 600).

4. L'organizzazione aziendale

Si è già data illustrazione dei principali fatti organizzativi che hanno caratterizzato l'esercizio 1993.

Di seguito viene fornita una illustrazione degli aspetti organizzativi aziendali.

Il personale

Nel 1993 il personale amministrativo della Direzione Generale è diminuito da 1.451 a 1.424 unità per effetto di n. 28 cessazioni dal servizio e di n. 1 assunzione (si segnala, per completezza d'informazione, che complessivamente n. 25 unità sono distaccate — con integrale rimborso degli oneri — presso altre aziende del Gruppo o presso CONSAP e SACE. Sono invece distaccate presso l'INA n. 4 unità provenienti dall'ASSITALIA).

L'attività sindacale è stata caratterizzata dal rinnovo del contratto collettivo aziendale.

Un altro accordo ha riguardato i portieri addetti agli stabili assegnati alla CONSAP a seguito della scissione (l'accordo si è perfezionato nei primi mesi dell'anno in corso, ma ha avuto effetto, ovviamente, dalla data di scissione).

Nel corso del 1993 è proseguita attraverso l'organizzazione di corsi/incontri, effettuati con la partecipazione di esperti, la consueta attività di formazione del personale, con una particolare attenzione al processo di inserimento del personale

di più recente assunzione.

Nell'ambito di tale attività, che rientra nel piano di gestione delle risorse umane, sono stati effettuati — anche in un'ottica di moderna gestione delle relazioni industriali — incontri per il personale sul cambiamento dello scenario assicurativo e sul processo qualità, nonché sullo sviluppo del ruolo manageriale.

L'organizzazione commerciale

Nell'esercizio 1993 sono state costituite le nuove Agenzie Generali di Fano e Velletri. Il numero totale delle Agenzie Generali ha, così, raggiunto le 187 unità. Sono state, inoltre, rinnovate le titolarità di n. 21 Agenzie Generali utilizzando elementi particolarmente qualificati provenienti dalla nostra organizzazione agenziale (17 elementi dal settore commerciale e 1 elemento dal settore amministrativo). Il numero degli Agenti Generali ha raggiunto le 262 unità, di cui 156 con un rapporto di coagenzia.

All'interno della struttura agenziale (ivi comprese le Agenzie Generali) il totale dei punti vendita su cui si articola la nostra organizzazione commerciale raggiunge le 3.079 unità. Il numero degli addetti alla produzione, esclusi gli Agenti Generali, è sintetizzato nella seguente tabella:

XII LEGISLATURA - DISEGNI DI LEGGE E RELAZIONI - DOCUMENTI

	1993	1992	Variazioni
Agenti di città	1.804	1.930	- 6,5%
Agenti principali	1.775	1.680	+ 5,6%
Agenti locali	1.705	1.890	- 9,8%
Produttori	1.691	1.785	- 5,3%
TOTALE	6.975	7.285	- 4,3%

L'informatica aziendale

E' proseguita nel 1993 l'attuazione dei programmi impostati negli anni precedenti. Fra tali programmi vi sono anche quelli relativi alla gestione dei Fondi pensione.

Con la realizzazione di quattro nuove installazioni nelle Agenzie Generali è stato raggiunto il traguardo della completa automazione delle Agenzie (su 187 mancano solo le due Agenzie costituite durante l'anno).

Inoltre 183 Agenzie risultano già collegate con le Direzioni mediante la rete telematica del nostro Gruppo.

Per l'anno in corso è previsto il collegamento in rete telematica di tutte le restanti Agenzie Generali e inizierà il processo di informatizzazione e collegamento dei Centri Ispettivi, anche in relazione alla distribuzione alla nostra rete agenziale del sistema esperto di formazione/informazione per le forze di vendita.

Le iniziative culturali

Tra le iniziative di carattere scientifico-culturale è da segnalare il consueto sostegno dell'INA all'attività della Sezione italiana dell'AIDA-Associazione Internazionale di Diritto delle Assicurazioni.

Il Premio internazionale INA-Accademia Nazionale dei Lincei per le scienze assicurative è stato assegnato nel 1993 per la Matematica e tecnica delle assicurazioni a Robert C. Merton, Professore di Business Administration all'Università di Harvard (USA).

Sempre nel 1993 l'Istituto — nel solco della tradizione — ha ripristinato, con nuove modalità, il concorso per tesi di laurea nelle discipline assicurative.

Dal punto di vista editoriale la rivista «Assicurazioni» ha pubblicato la 60ª annata ed un «Quaderno» dedicato alle tre direttive comunitarie sull'assicurazione vita, mentre l'Istituto della Enciclopedia Italiana ha realizzato per l'INA l'annuale volume dedicato ad un edificio storico di proprietà dell'INA stessa, e cioè «Palazzo Panciatichi a Firenze».

5. Le attività assicurative pubbliche

Le attività pubbliche svolte in regime di concessione

(ex d.l. 11 luglio 1992, n.333, convertito con l. 8 agosto 1992, n. 359).

Con la ricordata scissione tutte le attività pubbliche, svolte dall'INA in regime di concessione, sono state assegnate alla CONSAP, con effetto 1° ottobre 1993, ad eccezione della gestione di liquidazione, ormai giunta alla fine, del Fondo indennità impiegati.

Per detta gestione, nel corso dell'esercizio 1993 sono state eseguite le ultime operazioni di liquidazione agli aventi diritto, che hanno presentato domanda di rimborso entro il 2 agosto 1993, termine del periodo decennale fissato dal decreto Ministero Lavoro e Previdenza Sociale 2 agosto 1983 con il quale è stata regolamentata ai sensi della l. 29 maggio 1982, n. 297, la soppressione del Fondo per l'indennità agli impiegati, costituito

con r.d.l. 8 gennaio 1942, n. 5, convertito con l. 2 ottobre 1942, n. 1251.

Al termine delle operazioni di cui al decreto suddetto, sono state effettuate liquidazioni in favore di n. 1.501 ditte per un importo di 13.932 milioni.

Tali ditte concorreranno insieme allo Stato alla ripartizione delle residue disponibilità del fondo, che al 31 dicembre 1993, ammontano a 92,5 miliardi.

Le attività pubbliche trasferite alla CONSAP

a) Cessioni legali

Per effetto della cessazione dell'obbligo di cedere all'INA una quota dei rischi assunti sulle polizze emesse dal 20 maggio 1993 e del passaggio del portafoglio «Cessioni legali» alla CONSAP, i premi di detta gestione hanno avuto il seguente andamento:

(importi in milioni di lire)

	1993 1/1 - 30/9	1992	Variazioni
Premi primo anno	105.628	227.461	- 53,56%
Premi unici	115.551	212.134	- 45,53%
Premi anni successivi	524.264	753.649	- 30,44%
TOTALE PREMI	745.443	1.193.244	- 37,53%

Nel contempo gli oneri provvigionali sono scesi dai 277,4 miliardi del 1992 a 155,4 miliardi e le liquidazioni dei primi 9 mesi del 1993 sono ammontate a 272

miliardi contro i 275 miliardi dell'intero 1992.

Le riserve matematiche trasferite alla CONSAP (valutate alla data del 30 settem-

bre, con riferimento alla situazione del 28 febbraio 1993) ammontano a L. 6.134,1 miliardi.

b) Fondo previdenza dazieri

I dati più significativi dell'esercizio, fino alla data del 30 settembre 1993, possono così riassumersi:

- entrate per un importo di 33,1 miliardi dei quali 30,8 miliardi accreditati al Fondo integrazione (INPS) e 2,3 miliardi attribuiti all'assicurazione mista sulla vita a capitalizzazione finanziaria (INA);
- liquidazioni per 25,7 miliardi, dei quali circa 2,5 miliardi a carico dell'assicurazione mista (INA), relative a n. 348 eliminazioni (201 scadenze, 14 sinistri, 133 riscatti), n. 86 riliquidazioni e n. 27 anticipazioni ex art.1 della l. n. 297/1982, per un numero totale di 461 liquidazioni.

Le riserve matematiche trasferite alla CONSAP (valutate alla data del 30 settembre con riferimento alla situazione al 28 febbraio 1993) ammontano a 27,6 miliardi.

c) La gestione dei rischi agricoli CIRAS

1. - La gestione consortile

Nel 1993, oltre al CIRAS ha operato un nuovo consorzio di compagnie di assicurazione, denominato «Saturno», costituitosi ed operante in base alla normativa vigente.

L'annata agraria 1993, come la precedente, è stata caratterizzata da un favorevole andamento meteorologico che, tradotto in termini di rapporto sinistri a premi, ha dato luogo ad un risultato del 68,9% a fronte del 57,3% relativo all'annata precedente.

Il confronto tra alcuni valori del 1993 e quelli corrispondenti del 1992 è riportato nella seguente tabella (*importi in miliardi di lire*):

	1993	1992	Variazioni
N. consorzi operanti	105	109	- 4
Valori assicurati	4.272,2	5.026,7	- 15,0%
Premi e addizionali	340,3	474,4	- 28,3%
Sinistri e spese di perizia	234,4	271,8	- 13,8%

Le tariffe di premio e le condizioni di polizza riguardanti le coperture dei prodotti ammessi all'assicurazione agevolata

sono state approvate con decreto Ministero Industria Commercio e Artigianato del 14 maggio 1993.

XII LEGISLATURA - DISEGNI DI LEGGE E RELAZIONI - DOCUMENTI

2. - La riassicurazione a carico dell'INA

L'INA, per la quota del 10% di tutti gli affari raccolti conservata in pro-

prio fino al 30 settembre, ha conseguito un utile di 1.946 milioni, come risulta illustrato di seguito (*importi in milioni di lire*):

ENTRATE			USCITE	
Premi lordi		32.348	Risarcimenti e spese	22.309
Provvigioni corrisposte dai riassicuratori		4.044	Provvigioni corrisposte alle compagnie cedenti	6.469
Risarcimenti a carico dei riassicuratori		11.153	Premi ceduti ai riassicuratori	16.821
a) per riassicurazione in quota pura	11.153		a) per riassicurazione in quota pura	16.174
b) per riassicurazione in stop-loss	—		b) per riassicurazione in stop-loss	647
Totale entrate		47.545	Totale uscite	45.599
			Utile netto	1.946

d) *Le altre gestioni*

Conto Consortile r.c.a., Fondo di garanzia per le vittime della strada, Fondo di solidarietà per le vittime dell'estorsione

e Fondo di garanzia per le vittime della caccia, non hanno alcuna influenza, com'è noto, sul bilancio dell'INA, né significati particolari per la gestione assicurativa.

6.**La sintesi del bilancio**

L'obiettivo del collocamento delle azioni INA in Borsa, sia in Italia che all'estero, ha determinato l'opportunità di attenersi, nella compilazione del bilancio 1993, a criteri che aiutassero a far emergere un punto di svolta tra la realtà aziendale derivante dal passato e quella che si proietta nel prossimo futuro.

I mercati finanziari sono così messi in condizione di operare una scelta basata su una visione della nostra Società nella più completa trasparenza e su un bilancio impostato su criteri di massima cautela e prudenza.

In questa ottica si sono operati a carico del bilancio alcuni importanti accantonamenti che sono stati ispirati all'obiettivo di allineare lo *standard* di rappresentazione del bilancio dell'INA e delle altre aziende del Gruppo ai migliori tra gli *standards* adottati a livello internazionale.

L'allineamento delle partecipazioni in imprese collegate e controllate ai valori non superiori a quelli derivanti dall'applicazione del metodo del patrimonio

netto, ha comportato svalutazioni a carico del bilancio per circa 147 miliardi.

Per gli oneri derivanti dal Fondo pensione aziendale si è proceduto ad accantonare anche l'onere relativo a tutto il personale in servizio, corrispondente all'anzianità maturata, anche se non ha ancora maturato il diritto a pensione.

Tenuto conto di ciò, l'accantonamento al Fondo pensioni che ha gravato sull'esercizio 1993 è stato di 93,7 miliardi.

Per oneri vari, relativi a stime di potenziali perdite derivanti da situazioni aziendali suscettibili di possibili vertenze e per oneri ancora in corso di definizione, sono stati accantonati complessivamente 58 miliardi.

Dopo altri accantonamenti minori e dopo un appostamento per 80 miliardi per imposte da pagare sul reddito 1993 il bilancio chiude con un utile di 194,5 miliardi (nello scorso esercizio l'utile era stato di 202 miliardi, con un accantonamento peraltro per imposte da pagare di soli 5 miliardi).

7.

Fatti di rilievo avvenuti dopo la chiusura dell'esercizio

I fatti intervenuti dopo la chiusura dell'esercizio, essendo tutti interconnessi con fatti e attività originati nel 1993, sono già stati esposti nel corso della relazione.

Signori Azionisti,

in una fase in cui, come abbiamo già detto, è stato e viene chiesto al personale un impegno straordinario, desideriamo rivolgere un vivo ringraziamento ai collaboratori interni ed esterni che assicurano all'azienda un insostituibile patrimonio di professionalità e una solida garanzia di continuità.

Sottoponiamo quindi alla vostra approvazione il bilancio al 31 dicembre 1993, nel quale è evidenziato il trasferimento ai sensi dell'art. 4 del d.l. 30 settembre 1992, n. 394, convertito con modifica-

zioni con l. 26 novembre 1992, n. 461, dalla riserva disponibile (voce del patrimonio netto) al Fondo imposte, della somma di L. 73.077.583.000, a fronte dell'imposta sul patrimonio netto dovuta, secondo stime, per il 1993 e vi proponiamo di destinare come segue l'utile netto dell'esercizio, di Lire 194.492.014.107:

L. 9.724.600.709 (5% dell'utile di esercizio) a riserva legale;

L. 184.767.413.478 a riserva disponibile.

In caso di approvazione delle nostre proposte, il patrimonio netto della Società risulterà di L. 11.092 miliardi, dei quali 1.154 miliardi costituiti in «riserva disponibile».

Il Consiglio di Amministrazione

ALLEGATO

SITUAZIONE PATRIMONIALE E FINANZIARIA DELL'AGENZIA GENERALE DI ROMA - GESTIONE VITA

Nota descrittiva

(importi in milioni di lire)

ASSEGNI E VALORI DIVERSI	1993	1992	Variazioni
	1.406	1.522	(116)

Sono iscritti nel rendiconto al loro valore nominale.

DEPOSITI PRESSO BANCHE	1993	1992	Variazioni
Depositi presso banche	5.274	13.013	(7.739)
Debiti v/INA: Saldo c/c	(1.395)	(10.436)	9.041

Sono iscritti al loro valore nominale. Il conto «Depositi presso banche» evidenzia le rimesse incassate per conto delle due Mandanti ed è collegato alla voce del passivo "Saldo di c/c" indicante il debito dell'Agenzia Generale di Roma verso la Mandante INA per premi da versare al 15 dicembre 1993.

DEPOSITI POSTALI	1993	1992	Variazioni
Depositi postali	317	1.130	(813)
Depositi postali da sviluppare (passivo)	(317)	(1.130)	813

È un conto di memoria.

Tale voce rappresenta il saldo al 15 dicembre 1993 delle giacenze postali relative all'incasso dei premi per conto della Mandante e coincide con l'omonima posta esposta nel Passivo (Depositi postali da sviluppare); si riferisce ai premi versati dagli assicurati e non ancora resocontati.

CREDITI VERSO PERSONALE DIPENDENTE	1993	1992	Variazioni
	562	307	255

Tale voce accoglie i prestiti al personale dipendente produttivo ed amministrativo.

XII LEGISLATURA - DISEGNI DI LEGGE E RELAZIONI - DOCUMENTI

CREDITI E DEBITI VERSO PRODUTTORI E AGENTI	1993	1992	Variazioni
Crediti v/produttori e agenti	11.571	8.996	2.575
Fondo svalutazione crediti	(1.081)	(1.470)	389
Debiti v/produttori e agenti	(1.058)	(1.480)	422

I crediti verso produttori e agenti sono iscritti al valore nominale e vengono rettificati dal Fondo svalutazione crediti per allinearli al presunto valore di realizzo.

PROVVIGIONI A MATURARE	1993	1992	Variazioni
	1.496	1.673	(177)

Trattasi delle provvigioni nette che si stimano sulla giacenza delle quietanze con godimento provvigionale di acquisto e sono iscritte sulla base delle correnti aliquote provvigionali.

ALTRI CREDITI	1993	1992	Variazioni
<i>Comprendono:</i>			
- sospesi	4.861	4.818	43
- depositi costituiti presso terzi	278	204	74
- provvigioni anticipate ad agenti	578	72	506
- partite da sviluppare	1.074	241	833
- altri	633	2.768	(2.135)
Totale altri crediti	7.424	8.103	(679)

Tra i sospesi sono inclusi principalmente gli anticipi provvigionali erogati ai produttori ed agli agenti per premi in corso di riscossione o di definizione relativi a polizze stipulate con dipendenti di Enti pubblici o similari (deleghe).

I depositi costituiti presso terzi registrano i versamenti dei depositi cauzionali per gli stabili in cui sono ubicate le varie agenzie.

Le partite da sviluppare di riferiscono ad operazioni con agenti e corrispondenti in attesa di concordanza.

RATEI ATTIVI E PASSIVI	1993	1992	Variazioni
Ratei attivi	369	3.669	(3.300)
Ratei passivi	(1.624)	(4.528)	2.904

Sono calcolati in funzione della competenza temporale ed includono i compensi provvigionali maturati nell'esercizio ma non ancora incassati.

XII LEGISLATURA - DISEGNI DI LEGGE E RELAZIONI - DOCUMENTI

RIVALSA AGENTI	1993	1992	Variazioni
	710	673	37

Tale voce accoglie le indennità di risoluzione spettanti all'agente uscente ed anticipate dalla Agenzia Generale di Roma per conto dell'agente subentrante.

TFR MATURATO POLIZZE PRODUTTORI ED IMPIEGATI	1993	1992	Variazioni
Polizze produttori	512	541	(29)
TFR produttori	(2.369)	(2.371)	3
Polizze impiegati	2.611	2.410	201
TFR impiegati	(2.611)	(2.586)	(25)

La voce «Polizze produttori ed impiegati» è collegata alla voce iscritta nel Passivo «TFR maturato produttori ed impiegati». La differenza tra l'attivo ed il passivo indica la parte di trattamento di fine rapporto non garantita dalle polizze assicurative.

ALTRE ATTIVITÀ E FONDO MOBILI E MACCHINE	1993	1992	Variazioni
Altre attività	41	41	—
Fondo mobili e macchine	(41)	(41)	—

La voce accoglie i valori dei mobili e delle macchine acquistate in precedenti esercizi i cui costi risultano completamente ammortizzati attraverso il Fondo mobili e macchine.

CONTO DI COLLEGAMENTO GESTIONE DANNI	1993	1992	Variazioni
	(10.701)	(40.130)	29.429

Il conto di collegamento rappresenta lo sbilancio finanziario a favore della gestione Danni indistintamente investito nelle attività della gestione Vita.

DEBITI VERSO ERARIO ED ENTI PREVIDENZIALI	1993	1992	Variazioni
Debiti verso Erario	(200)	(226)	26
Debiti verso Enti previdenziali	(528)	(397)	(131)

XII LEGISLATURA - DISEGNI DI LEGGE E RELAZIONI - DOCUMENTI

Tali voci evidenziano al 15 dicembre 1993 il debito dell'Agenzia Generale di Roma verso l'INPS e verso l'Erario (IRPEF) in qualità di sostituto di imposta.

FINANZIAMENTO ALLA PRODUZIONE	1993	1992	Variazioni
	(3.297)	(3.802)	505

Tale voce accoglie le provvigioni su polizze che vengono anticipate dall'INA. La corrispondente voce dell'attivo patrimoniale (Altri crediti - sospesi) accoglie i residui delle provvigioni che vengono riconosciute anticipatamente agli agenti dall'Agenzia.

ALTRI DEBITI	1993	1992	Variazioni
Per premi verso INA	(1.168)	—	(1.168)
Fornitori	(662)	(395)	(267)
C/c da sviluppare	(818)	(1.829)	1.011
Altri	(612)	(257)	(355)
Totale altri debiti	(3.260)	(2.481)	(779)

I C/c da sviluppare si riferiscono a premi versati dagli assicurati e non ancora resocontati dall'Agenzia Generale di Roma.

C/OPERAZIONI DIVERSE	1993	1992	Variazioni
	(9.099)	(5.729)	(3.370)

Rappresenta il debito verso la Mandante per anticipazioni sovrapprovvigionali, contributi vari, fitti, riscaldamenti, pulizie, canoni d'uso, addebito ed accredito del risultato d'esercizio precedente ed altre partite non collegate alla resocontazione giornaliera dei premi.

FONDO CAUSE IN CORSO	1993	1992	Variazioni
	(220)	(220)	—

Il saldo al 15 dicembre 1993 rappresenta la stima delle passività potenziale inerenti cause legali in corso.

XII LEGISLATURA - DISEGNI DI LEGGE E RELAZIONI - DOCUMENTI

**SITUAZIONE ECONOMICA DELL'AGENZIA GENERALE
DI ROMA - GESTIONE VITA****Nota descrittiva***(importi in milioni di lire)*

PROVVIGIONI E SOVRAPPROVVIGIONI	1993	1992	Variazioni
Provvigioni d'acquisto passive	(6.243)	(7.063)	820
Provvigioni d'incasso passive	(4.210)	(4.352)	142
Sovrapprovvigioni passive	(860)	(1.450)	590
Provvigioni a maturare	(177)	192	(369)
Provvigioni d'acquisto attive	7.794	8.724	(930)
Provvigioni d'incasso attive	6.300	6.685	(385)
Sovrapprovvigioni attive	5.500	6.960	(1.460)

Le provvigioni di acquisto e d'incasso attive sono le provvigioni riconosciute dalla Mandante alla Agenzia Generale di Roma per i premi incassati.

Le provvigioni passive sono quelle riconosciute agli agenti.

Le sovrapprovvigioni sono calcolate sulla base delle condizioni annualmente definite dalla Mandante (attive) e dall'Agenzia (passive).

Le provvigioni a maturare sono relative a provvigioni di competenza dell'esercizio per premi di competenza non incassati e quindi non resocontati alla Mandante.

COSTI DI PRODUZIONE E AMMINISTRAZIONE	1993	1992	Variazioni
Stipendi ed oneri produttori	(3.739)	(4.211)	472
Altri oneri produzione ed incasso	(1.532)	(2.274)	742
Stipendi ed oneri impiegati	(16.682)	(16.638)	(44)
Spese generali di amministrazione	(6.399)	(5.745)	(654)

Le spese generali di amministrazione e le spese relative al personale sono determinate secondo competenza, sulla base degli oneri maturati nell'esercizio.

ALTRI COSTI E ALTRI RICAVI	1993	1992	Variazioni
Imposte e tasse	(42)	(231)	189
Interessi di mora	(307)	(219)	(88)
Altri costi	(6.306)	(620)	(5.686)
Interessi attivi	388	401	(13)
Altri ricavi	2.991	524	2.467

XII LEGISLATURA - DISEGNI DI LEGGE E RELAZIONI - DOCUMENTI

Le voci «Altri costi» ed «Altri ricavi» trovano giustificazione nell'attività di sistemazione dei conti con gli agenti relativi a movimentazioni antecedenti all'esercizio 1993.

RECUPERO COSTI GESTIONE DANNI	1993	1992	Variazioni
Recupero costi gestione Danni	18.017	17.500	517

La posta rappresenta il recupero del costo dei servizi resi alla gestione Danni.

SITUAZIONE PATRIMONIALE-FINANZIARIA AL 15 DICEMBRE 1993

ATTIVO	VITA
Assegni e valori diversi	1.405.771.284
Depositi presso banche	5.274.053.957
Depositi postali	316.733.302
Crediti:	
Personale dipendente	561.720.403
Produttori e agenti	11.570.672.519
Provvigioni a maturare	1.496.000.000
Altri	7.424.377.973
Ratei attivi	368.541.035
Rivalsa agenti	710.276.858
Accantonamento Polizza TFR produttori	512.292.745
Accantonamento Polizza TFR impiegati	2.611.144.491
Altre attività	40.734.400
Totale attivo	32.292.318.967
Perdita	5.506.590.752
Totale	37.798.909.719

XII LEGISLATURA - DISEGNI DI LEGGE E RELAZIONI - DOCUMENTI

PASSIVO	VITA
C/collegamento gestione danni	10.700.890.770
Depositi postali da sviluppare	316.733.302
Debiti:	
Produttori e agenti	1.057.661.582
Verso Erario per IRPEF	200.397.618
Enti previdenziali	527.623.498
Finanziamento alla produzione	3.297.030.034
Altri	3.259.730.766
Debiti v/INA:	
Saldo di c/c	1.395.221.886
C/ operazioni diverse	9.098.859.267
Ratei passivi	1.623.696.027
Fondo svalutazione crediti	1.080.523.453
Fondo cause in corso	220.000.000
Fondo mobili e macchine	40.734.400
TFR maturato produttori	2.368.662.625
TFR maturato impiegati	2.611.144.491
Totale passivo	37.789.909.719

SITUAZIONE ECONOMICA AL 15 DICEMBRE 1993

COSTI	VITA
Costi provvigionali:	
Provvigioni d'acquisto alla rete di vendita	6.243.051.350
Provvigioni d'incasso alla rete di vendita	4.210.042.605
Sovrapprovvigioni alla rete di vendita	860.000.000
Costi di produzione:	
Stipendi e oneri produttori	3.738.570.059
Altri costi di produzione e incasso	1.532.064.529
Costi di amministrazione:	
Stipendi e oneri impiegati	16.681.935.967
Spese generali d'amministrazione	6.399.165.441
Costi diversi:	
Imposte e tasse	41.766.526
Interessi di mora finanziamento	307.056.719
Altri costi	6.305.854.424
Totale	46.319.507.620

XII LEGISLATURA - DISEGNI DI LEGGE E RELAZIONI - DOCUMENTI

RICAVI	VITA
Ricavi provvigionali:	
Provvigioni d'acquisto da INA	7.794.420.351
Provvigioni d'incasso da INA	6.229.556.672
Sovraprovvigioni da INA	5.500.000.000
Provvigioni a maturare da INA:	
Al termine dell'esercizio	1.496.000.000
All'inizio dell'esercizio	(1.673.000.000)
Ricavi diversi:	
Interessi attivi	387.557.107
Altri ricavi	2.991.231.092
Recupero costi gestione danni	18.017.151.646
Totale ricavi	40.812.916.868
Perdita	5.506.590.752
Totale	46.319.507.620

RELAZIONE DEL COLLEGIO DEI SINDACI

Relazione del Collegio dei Sindaci

La Società anche nel 1993 si è trovata ad affrontare numerosi e complessi problemi: da un lato la nuova definizione del profilo istituzionale, con tutte le modificazioni che comporta, e che fra breve porterà la Società ad essere quotata in Borsa; dall'altro, problemi connessi a tutte le imprese di assicurazioni, come ad esempio la libertà di insediamento, la liberalizzazione dell'assicurazione vita e della responsabilità civile.

In questo quadro la Società ha adottato provvedimenti che hanno rafforzato la sua identità nei confronti del mercato, degli assicurati e degli investitori in generale, e che hanno concorso a determinare in meglio le sue partecipazioni di controllo. Il patrimonio netto dell'INA, come risulta nel d.m. del 17 giugno 1993 che ha confermato la rivalutazione, è cresciuto in misura notevole, come pure è stato aumentato il suo capitale sociale. La Società sotto la voce della patrimonializzazione risulta ai primi posti tra le compagnie europee: ciò significa che il superamento della disciplina che prevedeva la garanzia offerta dallo Stato, in seguito alla privatizzazione, non ha prodotto alcuna conseguenza nei confronti della Società.

Appare peraltro assai discutibile l'atteggiamento delle compagnie di assicurazioni che hanno promosso iniziative legali in seguito alla scissione dell'INA con la creazione della CONSAP. Le garanzie assunte dallo Stato, purché supportate da

norme legislative definitive, rappresentano una misura sicuramente congrua; vi è perciò da ritenere che il contenzioso minacciato sia mosso dalla volontà delle compagnie di ottenere nell'immediato la soddisfazione dei propri crediti.

Le operazioni di rivalutazione e di scissione hanno concorso a rendere possibile alla Società l'esecuzione di interventi sul capitale sociale dell'ASSITALIA e del FATA. Le modalità con le quali sono state eseguite le operazioni non erano obbligate ma è certo che la nuova composizione dei capitali sociali offre alla Società, che può contare su un *management* di provata professionalità, grandi possibilità.

La predisposizione di una accorta politica di gruppo e di un nuovo rapporto Banca-Assicurazione, con l'attuazione della connessa convenzione con la Banca di Roma; un'attenta considerazione delle operatività delle SIM e della necessità di avvalersi di tutte le strutture (ASSITALIA e FATA) del Gruppo; sono tutti elementi destinati ad affiancare e a rafforzare la rete esistente, che di per sé costituisce un mezzo potente di acquisizione. L'adozione tempestiva di questi mezzi e la realizzazione altrettanto tempestiva del programma favorirà sicuramente l'adeguamento dei tassi di crescita del portafoglio INA a quelli del mercato.

Nella realizzazione di tale opera una particolare attenzione dovrà essere por-

tata all'esame delle spese, il cui rapporto con i premi è di fondamentale importanza per fronteggiare la concorrenza e per rendere più trasparente nei confronti degli assicurati la tariffa nel suo complesso.

Nel 1993 vi è stato un miglioramento congiunturale del rapporto percentuale delle spese di produzione e di incasso sui relativi premi; non sono invece migliorate le spese generali, neppure sotto il profilo congiunturale, anzi esse sono aumentate in misura superiore al tasso di inflazione. L'incidenza delle spese deve essere comunque ridimensionata e ridotta.

Nel 1993 la Società ha provveduto a dare una nuova definizione, mediante la creazione di un Consorzio, ai suoi rapporti con la «Gerenza» di Roma. Mentre l'istituzione del Consorzio può ritenersi una soluzione accettabile, non sono stati altrettanto tempestivi gli accertamenti e l'adozione di provvedimenti, che pur dovevano essere predisposti, in ordine alla ristrutturazione della contabilità della «Gerenza», contabilità che, per il 1993, avrebbe dovuto essere consolidata con quella della Società e non recepita ancora una volta per «saldi chiusi». A questo proposito il Collegio sindacale richiama le considerazioni precedentemente e ripetutamente mosse nei confronti di tali omissioni.

Il risultato dell'attività dell'INA S.p.A. è analizzato negli allegati nn. 1 e 2 che espongono per gli ultimi tre anni, separatamente per il «Portafoglio diretto» e il «Portafoglio cessioni legali», l'andamento dei premi di produzione e delle liquidazioni a carico della Società, le spese di produzione e quelle generali di amministrazione, nonché i rapporti percentuali fra le varie componenti.

L'esposizione separata dei dati si è resa necessaria per una migliore analisi delle

risultanze, in considerazione del fatto che per il portafoglio cessioni legali è dapprima cessato l'obbligo di cedere all'INA una quota del rischio assunto sulle polizze emesse dal 20 maggio 1993 (d. legislativo n. 515 del 23 dicembre 1992) e successivamente, a partire dal 1° ottobre 1993, è avvenuto il trasferimento alla CONSAP S.p.A.

Sui risultati dell'attività dell'INA S.p.A.-Portafoglio diretto, il Collegio osserva quanto segue.

Per quanto riguarda il complesso dei premi, si può notare che l'incremento nel 1993 risulta superiore di oltre un punto percentuale a quello del 1992 esclusivamente per la ripresa del settore «premi unici» mentre più limitato si presenta l'incremento dei premi annui successivi e in decremento quelli di primo anno. Tali risultati vanno attentamente meditati nel quadro della riorganizzazione del sistema produttivo agenziale dell'intero Gruppo.

Per quanto attiene alle liquidazioni, la crescita nel 1993 si è presentata sensibilmente superiore a quella del 1992, pur con notevoli varianti all'interno delle componenti: in forte crescita le polizze maturate, in sensibile riduzione gli incrementi dei sinistri e dei riscatti.

Le spese di produzione e le provvigioni di incasso si sono adeguate alla più contenuta espansione dei premi di produzione anni successivi e alla contrazione di quelli di primo anno. A fronte della crescita del 12,9% del 1992 si è registrata una riduzione dell'1,8% nel 1993.

Le spese generali di amministrazione hanno segnato un incremento del 23%, più che raddoppiato rispetto a quello verificatosi nel 1992 (10,5%). Come già rilevato, il comparto va attentamente seguito in un'ottica di economia di scala.

A seguito del diverso andamento delle spese di produzione e delle spese gene-

rali, l'incremento totale delle spese nel 1993 è stato del 5,5% contro il 12,2% del 1992.

Da segnalare, infine, che mentre il rapporto percentuale fra spese generali e premi ha subito un incremento di oltre un punto fra il 1993 e il 1992 (dal 7,1% all'8,2%), quello fra liquidazioni e premi è passato dal 30,9% del 1991, al 39% del 1992 e al 53,7% del 1993.

Per quanto riguarda gli investimenti e il reddito del patrimonio, il Collegio preliminarmente pone in evidenza che nel corso del 1993, in connessione con il processo di privatizzazione, la Società ha effettuato, sulla base del d.m. 17 giugno 1993, la rivalutazione dei beni dell'attivo (immobili, partecipazioni, provvigioni da ammortizzare delle cessioni legali) e del patrimonio netto per 7.200 miliardi; nello stesso anno si è realizzato il processo di scissione mediante l'attribuzione delle funzioni pubblicistiche alla CONSAP S.p.A. alla quale sono state assegnate attività e passività, riferite alla situazione contabile al 28 febbraio 1993, per 5.850 miliardi. Tale situazione ha subito un primo aggiornamento riferito alla data di effetto della scissione — 1° ottobre 1993 — recepito per competenza nel bilancio 1993 per l'importo di 721 miliardi, quale ulteriore saldo attivo a favore della CONSAP S.p.A.

All'interno dei comparti titoli e partecipazioni sono stati identificati dal Consiglio di Amministrazione titoli che la Società considera destinati ad uso durevole. In particolare per quanto riguarda i titoli obbligazionari sono stati considerati immobilizzazioni quelli relativi a ENEL e quelli relativi alle S.S. ANIA, Cariplo Credito Fondiario e Istituto Bancario S. Paolo di Torino.

Per quanto riguarda le partecipazioni, tale scelta assume plusvalenze e minusvalenze.

In quest'ultimo comparto merita particolare rilievo l'acquisizione nell'esercizio 1993 delle azioni ASSITALIA e FATA realizzate attraverso OPA. A seguito di tali operazioni, l'INA S.p.A. ha acquisito il controllo del FATA con una interessenza al 31 dicembre pari al 98,97% ed ha incrementato la partecipazione nella già controllata ASSITALIA dal 59,51% al 92,70%.

Il Collegio pone altresì in evidenza che il Consiglio di Amministrazione, per la parte dei titoli in portafoglio relativi al Fondo INA e al Fondo Valute Estere corrispondente alla copertura delle riserve tecniche, ha confermato il criterio di valutazione adottato nel 1992.

Per gli altri titoli obbligazionari la valutazione è stata effettuata, come per i precedenti esercizi, al minore tra il valore di carico e quello di mercato, basato sui prezzi di chiusura di Borsa di fine anno. Anche per le azioni e le partecipazioni, tenendo conto della descritta classificazione in base alla loro destinazione, sono stati sostanzialmente confermati i criteri di valutazione degli anni precedenti.

Per le partecipazioni in Società controllate e collegate il valore di carico è stato confrontato, ai fini di eventuali svalutazioni, con quello derivante dall'applicazione del metodo del patrimonio netto.

La relazione del Consiglio di Amministrazione e la Nota integrativa, alle quali il Collegio fa riferimento, contengono un'ampia informazione sull'andamento della gestione, sulla situazione patrimoniale e sul contenuto del Conto economico.

Situazione patrimoniale ed economica

Il bilancio 1993 si riassume nei seguenti dati:

Stato patrimoniale

Attivo	L.	31.493.227.027.814	
Passivo	»	31.298.735.013.627	
			<hr/>
		UTILE D'ESERCIZIO L.	194.492.014.187

Conto economico

Rendite e profitti	L.	28.101.648.711.470	
Spese e perdite	»	27.907.156.697.283	
			<hr/>
		UTILE D'ESERCIZIO L.	194.492.014.187

XII LEGISLATURA - DISEGNI DI LEGGE E RELAZIONI - DOCUMENTI

I conti d'ordine e le partite di giro (valori di terzi a cauzione, fideiussioni, garanzie e avalli prestati da terzi) pareggiano all'attivo e al passivo in L. 74.762.212.673.

La determinazione dell'utile d'esercizio è evidenziata dai seguenti valori del Conto economico riclassificato, messi a confronto con gli analoghi valori relativi al 1992.

Conto economico riclassificato

Profitti e Perdite	1993	1992
	<i>(in milioni di lire)</i>	
Premi ed accessori (*)	3.115.612	3.440.208
Incremento riserve matematiche (*)	(3.344.573)	(3.376.895)
Sinistri, polizze maturate, rendite e riscatti (*)	(1.546.939)	(1.157.828)
Costi di acquisizione, di produzione e di organizzazione (*)	(567.740)	(597.248)
Reddito netto degli investimenti	2.529.129	2.188.907
Spese generali e di amministrazione	(195.131)	(158.639)
Imposte e tasse	(92.201)	(81.370)
Proventi ed oneri vari	(108.376)	(117.823)
Proventi straordinari	838.828	225.515
Oneri straordinari	(321.809)	(176.666)
Altre partite tecniche	1.946	15.577
Accantonamenti a fondi specifici diversi al netto degli utilizzi	(34.254)	3.316
Risultato prima delle imposte	274.492	207.054
Imposte sul reddito	(80.000)	(5.075)
Utile netto dell'esercizio	194.492	201.979

(*) Al netto della rassicurazione passiva

Il Collegio sindacale dà atto che:

- nella Relazione al bilancio il Consiglio di Amministrazione ha provveduto alla indicazione di quanto richiesto dall'art. 10 della legge 19 marzo 1983, n. 72;
- i criteri di valutazione esposti analiticamente nella Nota integrativa, portati preventivamente a conoscenza del Collegio sindacale, sono conformi al disposto dell'art. 2425 del cod. civ.;
- i ratei e i risconti attivi e passivi, i cui criteri sono stati previamente concordati con il Collegio sindacale, risultano determinati in base al principio della competenza;
- il Fondo trattamento di fine rapporto del personale, analiticamente determinato, risulta congruo e corrispondente alle prescrizioni di legge ed agli impegni contrattuali;
- il Fondo trattamento previdenza del personale risulta adeguato al totale dei capitali di copertura di tutte le pensioni in vigore al 31 dicembre 1993 nonché al valore capitale degli oneri pensionistici maturati dal personale in servizio;
- il Fondo riorganizzazione strutture operative presenta un incremento di 3,5 miliardi per far fronte alle presunte perdite che potrebbero derivare al «Consorzio Agenzia Generale INA-ASSITALIA di Roma in gestione diretta» per la sua riorganizzazione e per l'adeguamento dei valori di cessione al Consorzio stesso; al 31 dicembre 1993 il Fondo, pertanto, presenta una consistenza pari a 8,5 miliardi;
- il Fondo imposte, congruo per gli oneri futuri, comprende, tra l'altro: il trasferimento dal Fondo di riserva disponibile di 73,1 miliardi per l'imposta sul patrimonio netto di competenza dell'esercizio 1993, ai sensi della l. 461 del 26 novembre 1992, nonché l'accantonamento di 80 miliardi per le imposte stimate sul reddito (IRPEF, ILOR) dell'esercizio 1993;
- le riserve matematiche sono state calcolate a norma di legge;
- le provvigioni di acquisto sono ammortizzate in un periodo non superiore a dieci anni, tenuto conto dei limiti di legge e della durata dei contratti.

Il Collegio sindacale ha effettuato periodiche verifiche sulla consistenza dei valori, su altri aspetti amministrativo-contabili della Società, nonché sull'esistenza della libertà da vincoli e la piena disponibilità dei titoli, secondo le istruzioni emanate dall'ISVAP. Nelle suddette verifiche è stata sempre riscontrata l'esatta corrispondenza con i dati contabili e i documenti giustificativi.

Il Collegio sindacale, nell'assicurare di aver partecipato alle riunioni del Con-

siglio di Amministrazione, attesta che i dati dello Stato patrimoniale e del Conto economico concordano con quelli risultanti dalla chiusura della contabilità, tenuta nel rispetto delle norme vigenti e che pertanto il bilancio chiuso al 31 dicembre 1993 evidenzia il reale stato patrimoniale ed economico della Società.

Il Collegio sindacale, pertanto, propone l'approvazione del bilancio al 31 dicembre 1993, così come deliberato dal Con-

siglio di Amministrazione, nonchè della per le finalità delle norme di legge e di
destinazione dell'utile netto, ai sensi e Statuto.

Il Collegio dei Sindaci

Oreste Piemontese, *Presidente*

Antonio Marotti

Patrizia Munzi Bitetti

Roma, 28 aprile 1994

XII LEGISLATURA - DISEGNI DI LEGGE E RELAZIONI - DOCUMENTI

ALLEGATO N. 1

RISULTATI ATTIVITÀ INA - PORTAFOGLIO DIRETTO

(in miliardi di lire)

	1991	1992	1993	Variazione percentuale	
				93/92	92/91
1 - Premi di produzione					
- 1° anno	239,9	258,6	246,8	(4,6)	7,8
- Premi unici	308,3	220,3	228,3	3,6	(28,5)
- Anni successivi	1.622,5	1.778,0	1.898,0	6,7	9,6
(-) Quote cedute in riassicurazione	(10,1)	(9,9)	(2,8)	(71,7)	2,0
Premi netti	2.160,6	2.247,0	2.370,3	5,5	4,0
2 - Liquidazioni					
- Sinistri	63,4	82,3	89,5	8,7	29,8
- Polizze maturate	310,1	355,0	603,1	69,9	14,5
- Riscatti	268,8	411,2	552,6	34,4	53,0
Rendite vitalizie	2,1	2,4	2,7	12,5	14,3
- Utili, maggiorazioni, premi fedeltà	24,3	26,1	25,6	(1,9)	7,4
Totale liquidazioni	668,7	877,0	1.273,5	45,2	31,1
3 - Spese produzione e incasso					
Spese di produzione	278,3	312,7	287,3	(8,1)	12,4
- Provvigioni d'incasso	79,6	87,1	91,0	4,5	9,4
(-) Ammortamenti	(21,7)	(20,1)	(5,4)	73,1	7,4
Spese nette	336,2	379,7	372,9	(1,8)	12,9
4 - Spese generali di amministrazione	143,5	158,6	195,1	23,0	10,5
Totale spese (3+4)	479,7	538,3	568,0	5,5	12,2
Totale Liquidazioni + Spese (2+3+4)	1.148,4	1.415,3	1.841,5	30,1	23,2
Rapporto perc. liquidazioni e premi	30,9	39,0	53,7		
Rapporto perc. spese gen. e premi	6,6	7,1	8,2		
Rapporto perc. liquid. + spese e premi	53,2	63,0	77,7		

XII LEGISLATURA - DISEGNI DI LEGGE E RELAZIONI - DOCUMENTI

ALLEGATO N. 2

RISULTATI ATTIVITÀ INA - PORTAFOGLIO CESSIONI LEGALI

(in miliardi di lire)

	1991	1992	1993	Variazione percentuale	
				93/92	92/91
1 - Premi di produzione					
- 1° anno	179,6	227,5	105,6	(53,6)	26,7
- Premi unici	122,2	212,1	115,5	(45,5)	73,6
- Anni successivi	633,2	753,6	524,3	(30,4)	19,0
(-) Quote cedute in riassicurazione	(0,2)	(0,1)	(0,2)	(100,0)	50,0
Premi netti	934,8	1.193,1	745,2	(37,5)	27,6
2 - Liquidazioni					
- Sinistri	30,5	34,0	24,3	(28,5)	11,5
- Polizze maturate	99,7	127,8	124,3	(2,7)	28,2
- Riscatti	78,0	110,3	120,8	9,5	41,4
- Rendite vitalizie	2,4	3,0	2,6	(13,3)	25,0
- Utili, maggiorazioni, premi fedeltà	4,4	7,3	5,7	(21,9)	65,9
Totale liquidazioni	215,0	282,4	277,7	(1,7)	31,3
3 - Spese produzione e incasso					
- Spese di produzione	121,2	134,1	58,8	(56,2)	10,6
- Provvigioni d'incasso	127,4	143,2	96,6	(32,5)	12,4
(-) Ammortamenti	(48,0)	(59,8)	39,2	165,6	(24,6)
Spese nette	200,6	217,5	194,6	(10,5)	8,4
Totale Liquidazioni + Spese nette (2+3)	415,6	499,9	472,3	(5,5)	20,3
Rapporto perc. liquidazioni e premi	23,0	23,7	37,3		
Rapporto perc. liquid. + spese e premi	44,5	41,9	63,4		

Comunicazione del Consiglio di Amministrazione agli Azionisti

Integrazione del Consiglio di Amministrazione alla Relazione sulla gestione relativamente al bilancio dell'esercizio 1993, approvato il 22 aprile 1994.

Signori Azionisti,

dopo l'approvazione da parte di questo Consiglio del progetto di bilancio, sono intervenuti fatti dei quali riteniamo di doverVi informare, riepilogando anche le circostanze precedenti.

1) Indagini giudiziarie.

Per quanto riguarda l'Agenzia di Roma, che al momento costituisce la motivazione formale dell'iniziativa giudiziale nei confronti dell'INA:

Nella relazione sul bilancio dell'esercizio 1993 è stato fatto presente che dallo scorso mese di marzo 1994 sono in corso indagini relativamente all'Agenzia Generale di Roma da parte della Procura della Repubblica del Tribunale di Roma. L'Agenzia - come è noto - fino al 15 dicembre del 1993 è stata condotta in gestione diretta dall'INA, tramite un gerente - il dott. Gaffi fino al novembre del 1992 e, poi, il rag. Jacus - gerente al quale l'Assitalia aveva, da parte sua, conferito procura per la gestione dei rami danni.

L'iniziativa della Magistratura penale, concernente in prima istanza il periodo tra il 1990 ed il 1992, a quanto riportato ampiamente dalla stampa, ha preso le mosse da una denuncia presentata da un agente di città al quale la gerenza aveva revocato il mandato in seguito al manca-

to versamento di premi, dovuti all'ASSITALIA per un importo rilevante, procedendo nel contempo alle opportune azioni per il recupero del credito.

La Procura ha disposto il sequestro di documentazione amministrativa e contabile dell'Agenzia e - secondo le disposizioni di legge vigenti - ha notificato informazione di garanzia ad amministratori dell'epoca.

Analoga informazione, per ragione della carica, è stata successivamente notificata al legale rappresentante dell'Assitalia, nonché, il 2 maggio 1994, al legale rappresentante dell'INA.

Dobbiamo ritenere che la Magistratura si interessi alla gestione amministrativa e finanziaria dell'Agenzia ed ai relativi rendiconti.

Come più ampiamente illustrato nella relazione del Consiglio al bilancio dell'esercizio 1993, le agitazioni sindacali, iniziate già alla fine del 1991, si accentuarono fortemente dopo la trasformazione dell'INA in Società per Azioni e cioè nell'autunno 1992, proponendo quindi, in termini più pressanti, anche il problema dell'autonomia dell'Agenzia e conseguentemente dei criteri di contabilizzazione.

Si fa presente che questo Consiglio ha appreso solo da una lettera ISVAP in data 5 maggio 1994 che lo stesso ISVAP, fin dal novembre del 1992, aveva segnalato la necessità di adottare diverse forme di contabilizzazione.

In particolare l'ISVAP nella predetta lettera del 20 novembre 1992, oltre ad alcune richieste di ulteriori informazioni rispetto a quelle contenute nel bilancio INA 1991 relativamente alla composizione del saldo della gestione dell'Agenzia di Roma, significava:

"Al riguardo questo Istituto, pur concordando con l'osservazione formulata dalla società di revisione in sede di certificazione del bilancio in merito alla esiguità di tale importo rispetto agli altri valori esposti in bilancio, invita codesta società a modificare, a partire dal prossimo bilancio, i criteri di contabilizzazione del risultato dell'Agenzia Generale di Roma nel rispetto dei corretti principi contabili".

L'INA ha dato riscontro a detta lettera in data 8 marzo 1993 soltanto dopo un esplicito sollecito pervenuto dall'ISVAP in data 16 febbraio 1993. Né il Presidente come tale né il Consiglio di Amministrazione all'epoca in carica, né il Collegio Sindacale sono stati informati della lettera ISVAP, del sollecito e della risposta dell'INA.

In detta risposta si fornivano all'ISVAP tutte le informazioni richieste senza peraltro nulla dire in merito ai criteri di contabilizzazione del risultato dell'Agenzia nel bilancio INA per il 1992. Il bilancio 1992 è stato trasmesso all'ISVAP in data 15 giugno 1993 accompagnato dalla relazione del Consiglio e dalla relazione dei certificatori, nelle quali si spiegavano i motivi per i quali, anche per il 1992, si era iscritto nei conti INA soltanto il saldo della gestione dell'Agenzia e si era iscritto, tra gli allegati del bilancio stesso, il relativo rendiconto economico e patrimoniale.

Di ciò Vi informiamo anche per aderire all'espresso invito che l'ISVAP ha formulato con nota del 5 maggio 1994, con la quale sono state richieste informazioni e

spiegazioni sulla vicenda ed alla quale è stata fornita risposta.

In effetti, a causa del perdurare per tutto l'esercizio 1993 di agitazioni sindacali, prima dei dipendenti dell'Agenzia e poi degli agenti di città, il Consiglio ha dato priorità alla sistemazione dei rapporti sindacali e produttivi con dipendenti ed agenti, con l'obiettivo di addivenire entro l'esercizio alla costituzione del Consorzio per la gestione dell'Agenzia Generale di Roma, circostanze verificatesi con piena soddisfazione di tutte le parti interessate.

Tale sistemazione è risultata propedeutica alla più puntuale sistemazione delle situazioni amministrative e contabili dell'Agenzia, resa altrimenti impossibile dalla conflittualità esistente.

Soltanto con la costituzione del Consorzio si sono potuti riprendere gli interventi per dare esatta allocazione alle partite contabili da definire.

Per il concorso di tutti i suesposti motivi il risultato dell'Agenzia nel 1993 è ancora esposto a «saldi chiusi» mediante l'inserimento nel bilancio dell'INA del solo dato finale, secondo una modalità, peraltro, che è stata già accettata dalla società di certificazione la quale, in considerazione della scarsa significatività dell'inserimento analitico del risultato agenziale nell'ambito del bilancio della Società ha sempre rilasciato la certificazione.

La situazione è comunque in via di normalizzazione come può evincersi anche dai dati analitici del rendiconto agenziale allegati al bilancio della Compagnia.

Vi rammentiamo che già nel bilancio del 1991 venne costituito, e poi confermato nel 1992, un apposito fondo di 5 miliardi di lire per far fronte alle presunte perdite che potessero derivare dalla verifica dei conti agenziali; poiché l'attività di sistemazione non è ancora terminata - si

è infatti preferito completare con priorità assoluta l'abbinamento e la riconciliazione delle documentazioni con le scritture contabili - nel bilancio INA 1993 il fondo stesso è stato integrato fino all'importo di 8,5 miliardi ed un fondo di pari importo è stato costituito anche nel bilancio della controllata ASSITALIA, a copertura totale dei crediti vantati dall'Agenzia, in attesa di completarne la verifica e per l'eventuale adeguamento dei valori di cessione al costituito Consorzio.

Sembra pertanto di poter concludere evidenziando che questo Consiglio ha accentuato, in questa occasione, con l'implementazione del suddetto fondo, la cautela che aveva già adottato nella redazione dei bilanci 1991 e 1992.

La circostanza consente di affermare, in base ai documenti e agli elementi in nostro possesso, che né il bilancio dell'INA, né quello consolidato del Gruppo possono ricevere dall'esito delle indagini in corso significative conseguenze negative, tali da pregiudicarne la correttezza formale e sostanziale o da impedire che i predetti documenti forniscano una esatta rappresentazione della situazione economica, patrimoniale e finanziaria del Gruppo.

Inoltre la Procura di Asti ha in corso indagini relativamente al settore immobiliare, in relazione alle vendite effettuate per il tramite di alcune Società di intermediazione, e, a tale proposito, ha chiesto all'INA l'esibizione della relativa documentazione.

La Procura della Repubblica ha disposto, infine, con separati provvedimenti del 2 e del 5 maggio 1994, emessi nei confronti di entrambe le Società, da una parte, il sequestro dei verbali del Consiglio di Amministrazione e dell'Assemblea relativi agli anni 1991, 1992 e 1993 nonché dei bilanci 1990 e 1991 e,

dall'altra, l'esibizione dei contratti delle compravendite immobiliari intervenute tra il 1989 ed il 1994, nonché - per periodo sostanzialmente analogo (1990/1994) - dei contratti concernenti le manutenzioni, le ristrutturazioni e la valutazione dei predetti immobili, dei contratti di pubblicità, delle spese di rappresentanza e dei contratti di consulenza.

Il segreto istruttorio che caratterizza le indagini di questa natura non consente peraltro di fare previsioni sugli sviluppi e sull'esito degli accertamenti in corso.

2) Cessioni legali.

Nella relazione sul bilancio dell'esercizio 1993 è stato evidenziato come in virtù di una successione di dd.ll., reiterati ma ancora in attesa di definitiva conversione, sia venuta meno per l'INA la responsabilità solidale prevista dall'art. 2504 *decies* cod. civ. a carico della Società scissa in ordine alle obbligazioni trasferite alla beneficiaria CONSAP con riferimento alle cessioni legali.

E' stato inoltre fatto presente come le imprese di assicurazione cedenti abbiano notificato tanto all'INA che alla CONSAP - nonché al Ministero del Tesoro - un atto di diffida a non compiere azioni lesive nei loro confronti ed a costituire idonee garanzie in ordine alla restituzione delle attività poste a copertura delle riserve, che sono state assegnate alla CONSAP dall'INA all'atto della scissione.

Occorre ora segnalare che le medesime imprese hanno dato seguito a tale iniziativa citando l'INA e la CONSAP innanzi al Tribunale di Roma, per la data del 10 giugno 1994, onde ottenere in tale sede la declaratoria della nullità dell'avvenuto trasferimento delle attività o, in via subordinata, la conferma dell'obbligo di solidarietà dell'INA, escluso dalle citate disposizioni delle quali è stato pure evi-

denziato il possibile profilo di incostituzionalità.

La questione è ora all'esame del nuovo Governo che ha manifestato l'intenzione di risolverla normativamente in tempi molto brevi.

In ogni caso l'INA ha conferito l'incarico della propria difesa al prof. avv. Agostino Gambino il quale, su richiesta della Società, ha già espresso un parere - che viene posto a disposizione - nel quale le doglianze delle imprese vengono analiticamente affrontate e confutate.

Qualora il giudizio intentato non dovesse venir meno per effetto dell'emanazione delle preannunciate iniziative legislative, l'infondatezza della pretesa delle imprese dovrà scaturire dalla decisione della Magistratura.

Occorre in ogni caso considerare che alla CONSAP sono state assegnate attività pienamente sufficienti a far fronte integralmente agli obblighi derivanti dall'attribuzione delle cessioni legali, rendendo perlomeno remota la necessità di interventi in garanzia e che lo Stato, in tutti i citati decreti, ha comunque sempre previsto di assumerli a suo totale carico.

3) Immobili.

La verifica della rispondenza dei valori di libro concernenti gli immobili che costituiscono il patrimonio immobiliare dell'INA è stata affidata dalle Società Schrodgers e Fox Pitt, Consulenti designati dal Ministero del Tesoro, a due subconsulenti: Richard Ellis e Gabetti i quali, entro il 30 aprile 1994, avrebbero dovuto effettuare le loro valutazioni e fornire all'INA un certificato congiunto ai fini della redazione del bilancio.

Prima della data di approvazione del progetto da parte del Consiglio di Amministrazione che si è dovuta anticipare per rispettare i tempi perentori della

privatizzazione, è stata trasmessa all'INA, da parte di Schrodgers, una bozza della valutazione effettuata da Richard Ellis - alla quale ha poi fatto seguito la relazione definitiva - che esponeva una valutazione largamente superiore (7% circa) al totale dei sopraddetti valori di libro, ma indicava per taluni specifici immobili una stima inferiore, per un ammontare complessivo di circa 45 miliardi.

Il progetto di bilancio ha tenuto conto della valutazione di Richard Ellis ed il Consiglio di Amministrazione ha altresì proceduto, in conformità, alla svalutazione dei cespiti stimati in misura minore.

Solo successivamente all'approvazione del progetto di bilancio è stata trasmessa all'INA la valutazione della Gabetti la quale ha pure essa espresso un valore globale del patrimonio immobiliare superiore a quello risultante dalla somma dei valori di libro (3,7% circa) ma ha sottovalutato altri diversi immobili, rispetto a Richard Ellis, per un ammontare complessivo di circa 50 miliardi.

Su tali minori valori è stato chiesto parere sia a Richard Ellis che agli Uffici Tecnici dell'INA: essi, con distinte note - entrambe in data 20 maggio 1994, conservate agli atti del Consiglio - hanno la prima confermato la validità della propria stima, descrivendo il metodo analitico adottato, e l'altra manifestato la propria netta propensione a favore della valutazione di Richard Ellis, rispetto a quella di Gabetti, per gli immobili in argomento.

Il Consiglio di Amministrazione, riunitosi il 20 maggio 1994, esaminati tutti gli aspetti del problema e sulla scorta dei suddetti pareri, ha ritenuto di non potersi discostare, anche in questo caso, dalla perizia di Richard Ellis e di confermare la validità della propria delibera-

zione in data 22 aprile 1994 sul progetto di bilancio, ma - nell'intento di realizzare la massima trasparenza nel procedimento di approvazione del Bilancio stesso è venuto nella determinazione di informarne l'azionista, nella presente sede assembleare, perché egli sia posto in grado di determinare con piena cognizione la propria volontà approvativa e perché ne possa tener conto - ove riten-

ga - all'atto della indicazione del prezzo di vendita della Società.

Il Collegio dei Sindaci, presente al completo alla relativa deliberazione, in ordine alla quale gli è stato consegnato in data 24 maggio 1994 il testo integrativo deliberato, si è riservato di far conoscere le proprie eventuali osservazioni nella presente sede di approvazione del bilancio.

Roma, 20 maggio 1994

Relazione integrativa del Collegio dei Sindaci

Il Collegio Sindacale prende atto che il Consiglio di Amministrazione nella seduta del 20 maggio scorso ha approvato il testo della *Relazione integrativa al bilancio 1993*, da sottoporre all'Assemblea della Società, riguardante l'informativa di accadimenti verificatisi successivamente all'approvazione del bilancio da parte del medesimo Consiglio, nel quadro anche di una precisa richiesta dell'ISVAP in merito alla questione del recepimento della contabilità dell'Agenzia Generale di Roma nel bilancio INA S.p.A.

A quest'ultimo riguardo il Collegio ritiene doveroso, nell'esercizio delle sue funzioni di controllo, riportare di seguito, a completa informazione dell'Assemblea, il testo del verbale n. 9 del 19 maggio 1993 debitamente trasmesso agli Organi sociali e all'Organo di controllo esterno.

“1. Agenzia Generale di Roma

Il Collegio Sindacale sottolinea, innanzitutto, che più volte ha evidenziato durante le adunanze del Consiglio di Amministrazione la necessità di intervenire sulla gerenza di Roma, sia con il prospettare alcuni pericoli (adunanza del 28 ottobre 1992), sia con il richiedere con urgenza ed immediatezza la conclusione dell'ispezione e della verifica iniziata presso la gerenza (adunanza del 24 novembre 1992), sia con il rinnovare le ri-

chieste della definizione sollecita della disciplina sui rapporti, INA-ASSITALIA da un lato e la gerenza dall'altro (adunanza del 14 dicembre 1992), sia sulle possibili conseguenze negative in ordine alla valutazione della Società che avrebbe potuto avere la conclusione sbagliata delle trattative sindacali (2 febbraio 1993); sia con il sottolineare nuovamente che era necessario definire i rapporti INA ed ASSITALIA nella conduzione della gerenza (adunanza del 23 marzo 1993); sia con il ripetere che era urgente e necessario che venissero comunicati al Collegio Sindacale i risultati delle verifiche ed ispezioni effettuate presso la gerenza, nonché tutti i dati che erano alla base della contabilità della suddetta gerenza (tutte le adunanze di cui sopra).

Ciò sottolineato il Collegio Sindacale precisa che avanzava e reiterava le susposte richieste anche al fine di poter creare le premesse perché fossero inseriti nelle scritture generali dell'INA e dell'ASSITALIA i dati analitici riguardanti la suddetta gerenza, una volta accertata, specie dopo la trasformazione della figura giuridica dell'INA, la necessità di procedere in tal senso.

Tale nuova impostazione delle scritture avrebbe comportato l'abbandono del c.d. metodo del saldo chiuso, secondo cui soltanto il saldo veniva riportato nelle scritture INA, metodo applicato per gli esercizi precedenti e che poteva essere spiegato sulla base di decisioni anche di

legittimità della giurisprudenza, che avevano stabilito essere l'INA un ente pubblico economico, e che avevano posto le premesse secondo cui il rapporto che legava l'Ente con la medesima gerenza di Roma avesse configurazione autonoma e speciale rispetto a tutti gli altri rapporti che legavano le società per azioni assicurative con le loro organizzazioni commerciali.

Il Collegio prende ora atto che anche per il bilancio 1992 il consolidamento della contabilità della gerenza nelle scritture generali dell'INA non si è realizzato.

Non vi è dubbio che la repentinità con cui è stato adottato il procedimento legislativo di trasformazione della configurazione giuridica della Società non ha certamente favorito, sotto il profilo tecnico, l'adozione del nuovo metodo.

E' altrettanto vero, peraltro, che anche nei precedenti bilanci l'appostazione per saldo era stata seriamente posta in di-

scussione dalla società di certificazione. Del resto nel parere del prof. Rossi, richiesto dall'INA, gli argomenti a favore della esposizione analitica dei dati, almeno a far tempo dalla trasformazione dell'INA in S.p.A., appaiono prevalenti.

Dello stesso parere sono fornite indicazioni circa le motivazioni che possono giustificare l'adozione anche per il 1992 del metodo «a saldo». L'indicazione di tali motivazioni dovrà essere puntualmente allocata e adeguatamente documentata nella relazione al bilancio del Consiglio di Amministrazione, dalla quale potranno pertanto emergere ed essere spiegate le difficoltà incontrate dal Collegio Sindacale nella sua istituzionale attività di controllo."

Il Collegio Sindacale sottolinea infine che le proprie Relazioni ai bilanci 1992 e 1993 contengono valutazioni identiche a quelle che sono state sopra esposte.

Il Collegio dei Sindaci

Roma, 23 maggio 1994

Relazioni di certificazione

- Società di revisione
- Attuario

**RELAZIONE DI CERTIFICAZIONE AI SENSI DELL'ART. 4
DEL D.P.R. 31 MARZO 1975, N. 136 E DELL'ART. 66
DELLA LEGGE 22 OTTOBRE 1986, N. 742**

Agli Azionisti
dell'INA - Istituto Nazionale delle Assicurazioni S.p.A.

Abbiamo assoggettato a revisione contabile il bilancio d'esercizio (Stato Patrimoniale - modello 3, Conto dei Profitti e delle Perdite - modello 4 e Nota Integrativa) dell'INA - Istituto Nazionale delle Assicurazioni S.p.A. (la Società) chiuso al 31 dicembre 1993. Abbiamo inoltre controllato la concordanza della Relazione sulla Gestione e della Comunicazione agli Azionisti - integrazione del Consiglio di Amministrazione alla Relazione sulla Gestione - con il bilancio.

Il nostro esame è stato svolto secondo i principi e criteri per il controllo contabile raccomandati dalla CONSOB, integrati, ove necessario, sulla base di procedure di revisione specifiche per il bilancio delle imprese assicuratrici ed effettuando i controlli che abbiamo ritenuto necessari per le finalità dell'incarico conferitoci. Relativamente all'esame delle voci di bilancio riguardanti le riserve tecniche, ci siamo avvalsi, ai sensi dell'art. 66 della Legge n. 742/1986, della relazione rilasciataci da un attuario abilitato, qui allegata. Per il giudizio relativo al bilancio dell'esercizio precedente, i cui dati sono presentati ai fini comparativi secondo quanto richiesto dalla legge, si fa riferimento alla relazione di certificazione da noi emessa in data 14 giugno 1993.

A nostro giudizio, il bilancio nel suo complesso (Stato Patrimoniale - modello 3, Conto dei Profitti e delle Perdite - modello 4 e Nota Integrativa) è stato redatto con chiarezza e rappresenta in modo veritiero e corretto la situazione patrimoniale e finanziaria ed il risultato economico della Società, in conformità alle norme che disciplinano il bilancio d'esercizio. Pertanto, rilasciamo certificazione al bilancio dell'INA - Istituto Nazionale delle Assicurazioni S.p.A. al 31 dicembre 1993.

Come descritto nella Relazione sulla Gestione e nella Nota Integrativa, l'operazione di scissione parziale in favore della CONSAP S.p.A., richiamata successivamente

nella presente relazione, in mancanza delle informazioni necessarie per la determinazione definitiva degli elementi patrimoniali attivi e passivi assegnati alla CONSAP, è stata riflessa nel bilancio dell'INA "secondo le migliori stime effettuabili sulla base delle informazioni ad oggi disponibili". Pertanto la conoscenza dei dati definitivi potrebbe comportare delle rettifiche alla situazione patrimoniale e finanziaria esposta nel bilancio al 31 dicembre 1993 dell'INA.

Come descritto nella Relazione sulla Gestione e nella Nota Integrativa, gli "Oneri di Acquisizione, di Produzione e di Organizzazione" includono Lire 5.507 milioni, che rappresentano il saldo di competenza dell'INA al 15 dicembre 1993 della gestione dell'Agenzia Generale di Roma. Sebbene la rappresentazione più idonea avrebbe comportato il recepimento integrale dei conti dell'Agenzia in quelli dell'INA, per la parte di sua pertinenza, la Società ha ritenuto di poter mantenere lo stesso criterio a "saldo chiuso" adottato per gli esercizi precedenti. Ciò in considerazione del fatto che l'inserimento analitico non avrebbe aggiunto ulteriore significatività all'informativa espressa nel bilancio, e che la costituzione in data 4 agosto 1993 del "Consorzio Agenzia Generale INA-Assitalia di Roma in gestione diretta" (dotato di propria autonomia patrimoniale e giuridica), a cui è confluita l'attività precedentemente svolta dall'Agenzia, ha consentito di risolvere le problematiche inerenti sia la registrazione dei fatti contabili che i rapporti giuridici intercorrenti fra INA, Assitalia ed Agenzia Generale di Roma.

Come descritto nella Nota Integrativa, l'INA ha addebitato l'imposta sul patrimonio netto di Lire 73 miliardi ai conti delle riserve disponibili così come consentito dalla L. 26 novembre 1992 n. 461. Per tale aspetto, nell'espressione del nostro giudizio abbiamo fatto riferimento alla suddetta norma speciale ancorché in conflitto con la disciplina generale di bilancio, che prevede l'imputazione al conto dei profitti e delle perdite dell'imposta sul patrimonio netto.

Richiamiamo l'attenzione sui seguenti eventi eccezionali, descritti più dettagliatamente nella Relazione sulla Gestione e nella Nota Integrativa, che hanno influenzato significativamente la situazione patrimoniale, finanziaria ed economica espressa nel bilancio al 31 dicembre 1993 dell'INA:

- (a) la rivalutazione per Lire 7.201 miliardi del patrimonio netto all'1 gennaio 1993, prevista da un apposito D.M. del 17 giugno 1993 ed effettuata mediante aumento del valore degli immobili per Lire 5.355 miliardi, delle partecipazioni per Lire 1.605 miliardi e delle provvigioni da ammortizzare per Lire 241 miliardi;
- (b) la separazione delle funzioni pubbliche, precedentemente esercitate dall'INA, mediante la citata scissione parziale a favore della CONSAP S.p.A. di attività per Lire 6.286 miliardi, di riserve tecniche ed altre passività per Lire 6.236 miliardi e di patrimonio netto per Lire 50 miliardi. Gli elementi patrimoniali attivi e passivi, determinati in base alla situazione patrimoniale predisposta per

la scissione al 28 febbraio 1993 e, alla luce delle ulteriori informazioni disponibili, rivista al 30 settembre (in quanto gli effetti civilistici della scissione, stipulata con atto del 24 settembre 1993, decorrono dall'1 ottobre 1993), potranno subire modificazioni non essendo ancora conosciuti i dati definitivi inerenti le funzioni pubbliche trasferite alla CONSAP;

- (c) le acquisizioni delle partecipazioni in FATA ed in Assitalia, effettuate rispettivamente per Lire 399 miliardi e per Lire 538 miliardi nei mesi di ottobre e novembre 1993 mediante apposite O.P.A., che hanno consentito all'INA di ottenere il controllo di FATA (98,97%) e di elevare fino al 92,7% la percentuale di controllo di Assitalia.

Con riferimento ai fatti descritti dagli Amministratori nella Relazione sulla Gestione e nella Comunicazione agli Azionisti - integrazione del Consiglio di Amministrazione alla Relazione sulla Gestione - relativamente all'indagine giudiziaria in corso, abbiamo discusso la situazione con il Collegio Sindacale ed abbiamo svolto delle procedure di verifica addizionali secondo quanto previsto dalle norme tecnico-deontologiche della revisione contabile applicabili nella fattispecie.

La Società detiene partecipazioni di controllo ed ha pertanto redatto il bilancio consolidato di Gruppo. Tale bilancio rappresenta un'integrazione del bilancio d'esercizio ai fini di una adeguata informazione sulla situazione patrimoniale, finanziaria ed economica della società e del Gruppo. Il bilancio consolidato è stato da noi esaminato e lo stesso con la relativa relazione di certificazione è presentato in un fascicolo separato.

DELOITTE & TOUCHE S.n.c.

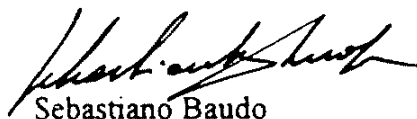

Sebastiano Baudo
Socio Amministratore

24 maggio 1994

Carla Angela Mormino
Attuario

Roma, 20 aprile 1994

Spett.le DELOITTE & TOUCHE
Via Flaminia, 495
00191 Roma

Certificazione attuariale delle riserve tecniche del ramo vita dell'Istituto Nazionale delle Assicurazioni ai sensi dell'art. 66 della legge n. 742/1986 - Esercizio 1993.

In ottemperanza all'incarico conferito in data 22 marzo 1994, sono state sottoposte a procedimento di revisione attuariale le voci di bilancio relative alle riserve tecniche del ramo vita appostate nel bilancio 1993 dell'Istituto in oggetto, nell'intento di accertare la loro conformità ai seguenti principi, se ed in quanto applicabili ad ogni particolare voce:

- a) impiego di corrette basi tecniche demografico-finanziarie;
- b) impiego di ipotesi di rendimenti finanziari prudenziali;
- c) impiego di corrette metodologie attuariali.

Per i motivi dettagliatamente illustrati nel "Resoconto analitico", esprimo l'opinione che esista la suddetta conformità.

L'ATTUARIO
(Prof.ssa *Carla Angela*)

BILANCIO CONSUNTIVO

Bilancio

- Gestione per le assicurazioni sulla vita e per le operazioni di capitalizzazione – Stato patrimoniale – Esercizio 1993
- Gestione per le assicurazioni sulla vita e per le operazioni di capitalizzazione – Conto dei profitti e delle perdite – Portafoglio italiano ed estero – Esercizio 1993

XII LEGISLATURA - DISEGNI DI LEGGE E RELAZIONI - DOCUMENTI

MODELLO 3

GESTIONE PER LE ASSICURAZIONI SULLA VITA

Stato patrimoniale

(importo)

(valori comparati con

ATTIVO

		1993	1992
Credito verso i soci per versamenti ancora dovuti		---	---
Beni immobili			
Immobili destinati all'esercizio dell'impresa	307.911.114.151		92.291.024.455
Immobili ad uso di terzi	6.568.921.235.911		3.815.082.039.405
Tenute agricole	---		---
Terreni	6.218.691.107		6.077.070.347
Altri immobili	---		---
		6.883.051.041.169	10.173.450.134.207
Altri diritti reali			
Titoli a reddito fisso in lire italiane (1)			
Emessi dallo Stato e da enti pubblici	15.425.432.546.808		13.550.890.574.224
Obbligazioni convertibili (4)	12.362.087.044		4.690.863.000
Altri titoli quotati (4)	68.768.114.560		23.996.819.987
Altri titoli non quotati (4)	1.280.840.253.373		595.581.719.974
		16.787.403.001.785	14.175.159.996.184
Titoli a reddito fisso in valuta estera (1)			
Emessi da Stati, da enti e o da organismi internazionali	539.431.131.683		671.629.530.196
Obbligazioni convertibili (4)	6.035.984.190		6.103.086.790
Altri titoli quotati (4)	272.756.655.612		243.743.392.792
Altri titoli non quotati (4)	75.936.318.604		6.972.182.781
		894.160.090.089	709.578.194.859
Partecipazioni in società ed enti italiani (2)			
Partecipazioni in società quotate	1.724.220.021.790		296.699.705.938
Partecipazioni in società non quotate	349.173.517.477		918.064.306.807
Partecipazioni in enti diversi	358.120.467.444		1.325.471.092
Azioni proprie	---		---
		2.431.514.006.711	1.216.092.483.837
Partecipazioni in società ed enti esteri (3)			
Partecipazioni in società quotate	441.495.412.956		228.867.350.544
Partecipazioni in società non quotate	1.257.769.000		1.014.196.000
Partecipazioni in enti diversi	---		---
		442.753.181.956	229.875.549.544
Quote di fondi comuni mobiliari		20.659.480.310	15.676.872.656
Mutui e prestiti			
Mutui e prestiti a enti pubblici o con garanzia reale (4)	510.510.088.340		590.944.512.929
Altri mutui e prestiti (4)	239.483.274.213		1.240.177.498.908
Prestiti su polizze di assicurazione sulla vita	371.611.497.241		295.451.779.756
		1.121.604.859.794	2.126.573.791.614
Crediti verso compagnie di riassicurazione e di assicurazione - Conti deposito (4)		324.864.397	14.930.331.463
Crediti verso compagnie di riassicurazione e di assicurazione - Conti correnti (4)		2.440.596.484	133.796.153.799
	da riportare	28.583.911.122.695	22.538.133.507.867

Le note (1), (2), (3) e (4) si riferiscono agli allegati contraddistinti dallo stesso numero.

XII LEGISLATURA - DISEGNI DI LEGGE E RELAZIONI - DOCUMENTI

E PER LE OPERAZIONI DI CAPITALIZZAZIONE

MODELLO 3

Esercizio 1993

(in lire)

(esercizio precedente)

PASSIVO

		1993	1992
Capitale e riserve patrimoniali			
Capitale sociale (*) n. 4.000.000.000 azioni ordinarie da L. 1.000 da L.	42	4.000.000.000.000	3.635.608.657.000
Riserva legale	43	80.533.264.027	---
Riserva sovrapprezzo emissione azioni	44	---	---
Riserva statutaria	45	---	---
Riparto utili esercizi precedenti	46	---	---
Riserva disponibile	47	968.794.813.279	194.550.359
Riserva ex art. 1 d.l. 116/93	48	5.789.835.486.267	---
Riserva straordinaria	49	54.791.306.623	---
Fondo plusvalenze in sospensione d'imposta	50	3.838.866.223	---
	51	---	---
	52	---	---
	53	---	---
	54	---	---
	55	---	---
	56	---	---
	57	---	---
	58	---	---
	59	---	---
	60	---	---
	61	---	---
	62	---	---
	63	---	---
	64	---	---
	65	---	---
	66	---	---
	67	---	---
	68	---	---
	69	---	---
	70	---	---
	71	---	---
	72	---	---
	73	---	---
	74	---	---
	75	---	---
	76	---	---
	77	---	---
	78	---	---
	79	---	---
	80	---	---
	81	---	---
	82	---	---
	83	---	---
	84	---	---
	85	---	---
	86	---	---
	87	---	---
	88	---	---
	89	---	---
	90	---	---
	91	---	---
	92	---	---
	93	---	---
	94	---	---
	95	---	---
	96	---	---
	97	---	---
	98	---	---
	99	---	---
	100	---	---
	101	---	---
	102	---	---
	103	---	---
	104	---	---
	105	---	---
	106	---	---
	107	---	---
	108	---	---
	109	---	---
	110	---	---
	111	---	---
	112	---	---
	113	---	---
	114	---	---
	115	---	---
	116	---	---
	117	---	---
	118	---	---
	119	---	---
	120	---	---
	121	---	---
	122	---	---
	123	---	---
	124	---	---
	125	---	---
	126	---	---
	127	---	---
	128	---	---
	129	---	---
	130	---	---
	131	---	---
	132	---	---
	133	---	---
	134	---	---
	135	---	---
	136	---	---
	137	---	---
	138	---	---
	139	---	---
	140	---	---
	141	---	---
	142	---	---
	143	---	---
	144	---	---
	145	---	---
	146	---	---
	147	---	---
	148	---	---
	149	---	---
	150	---	---
	151	---	---
	152	---	---
	153	---	---
	154	---	---
	155	---	---
	156	---	---
	157	---	---
	158	---	---
	159	---	---
	160	---	---
	161	---	---
	162	---	---
	163	---	---
	164	---	---
	165	---	---
	166	---	---
	167	---	---
	168	---	---
	169	---	---
	170	---	---
	171	---	---
	172	---	---
	173	---	---
	174	---	---
	175	---	---
	176	---	---
	177	---	---
	178	---	---
	179	---	---
	180	---	---
	181	---	---
	182	---	---
	183	---	---
	184	---	---
	185	---	---
	186	---	---
	187	---	---
	188	---	---
	189	---	---
	190	---	---
	191	---	---
	192	---	---
	193	---	---
	194	---	---
	195	---	---
	196	---	---
	197	---	---
	198	---	---
	199	---	---
	200	---	---
	201	---	---
	202	---	---
	203	---	---
	204	---	---
	205	---	---
	206	---	---
	207	---	---
	208	---	---
	209	---	---
	210	---	---
	211	---	---
	212	---	---
	213	---	---
	214	---	---
	215	---	---
	216	---	---
	217	---	---
	218	---	---
	219	---	---
	220	---	---
	221	---	---
	222	---	---
	223	---	---
	224	---	---
	225	---	---
	226	---	---
	227	---	---
	228	---	---
	229	---	---
	230	---	---
	231	---	---
	232	---	---
	233	---	---
	234	---	---
	235	---	---
	236	---	---
	237	---	---
	238	---	---
	239	---	---
	240	---	---
	241	---	---
	242	---	---
	243	---	---
	244	---	---
	245	---	---
	246	---	---
	247	---	---
	248	---	---
	249	---	---
	250	---	---
	251	---	---
	252	---	---
	253	---	---
	254	---	---
	255	---	---
	256	---	---
	257	---	---
	258	---	---
	259	---	---
	260	---	---
	261	---	---
	262	---	---
	263	---	---
	264	---	---
	265	---	---
	266	---	---
	267	---	---
	268	---	---
	269	---	---
	270	---	---
	271	---	---
	272	---	---
	273	---	---
	274	---	---
	275	---	---
	276	---	---
	277	---	---
	278	---	---
	279	---	---
	280	---	---
	281	---	---
	282	---	---
	283	---	---
	284	---	---
	285	---	---
	286	---	---
	287	---	---
	288	---	---
	289	---	---
	290	---	---
	291	---	---
	292	---	---
	293	---	---
	294	---	---
	295	---	---
	296	---	---
	297	---	---
	298	---	---
	299	---	---
	300	---	---
	301	---	---
	302	---	---
	303	---	---
	304	---	---
	305	---	---
	306	---	---
	307	---	---
	308	---	---
	309	---	---
	310	---	---
	311	---	---
	312	---	---
	313	---	---
	314	---	---
	315	---	---
	316	---	---
	317	---	---
	318	---	---
	319	---	---
	320	---	---
	321	---	---
	322	---	---
	323	---	---
	324	---	---
	325	---	---
	326	---	---
	327	---	---
	328	---	---
	329	---	---
	330	---	---
	331	---	---
	332	---	---
	333	---	---
	334	---	---
	335	---	---
	336	---	---
	337	---	---
	338	---	---
	339	---	---
	340	---	---
	341	---	---
	342	---	---
	343	---	---
	344	---	---
	345	---	---
	346	---	---
	347	---	---
	348	---	---
	349	---	---
	350	---	---
	351	---	---
	352	---	---
	353	---	---
	354	---	---
	355	---	---
	356	---	---
	357	---	---
	358	---	---
	359	---	---
	360	---	---
	361	---	---
	362	---	---
	363	---	---
	364	---	---
	365	---	---
	366	---	---
	367	---	---
	368	---	---
	369	---	---
	370	---	---
	371	---	---
	372	---	---
	373	---	---
	374	---	---
	375	---	---
	376	---	---
	377	---	---
	378	---	---
	379	---	---
	380	---	---
	381	---	---
	382	---	---
	383	---	---
	384	---	---
	385	---	---
	386	---	---
	387	---	---
	388	---	---
	389	---	---
	390	---	---
	391	---	---
	392	---	---
	393	---	---
	394	---	---
	395	---	

XII LEGISLATURA - DISEGNI DI LEGGE E RELAZIONI - DOCUMENTI

Segue MODELLO 3

GESTIONE PER LE ASSICURAZIONI SULLA VITA

Stato patrimoniale

(importi

(valori comparati con

ATTIVO

		1993	1992
importo		28.583.911.122.695	22.535.133.507.862
Riserve tecniche a carico dei riassicuratori e retrocessionari			
Su cessione di rischi delle assicurazioni dirette	44	—	24.389.722.000
Su cessione di rischi assunti in riassicurazione	45	—	—
Su cessione di rischi assunti in cessione legale	46	—	732.474.000
			25.122.196.000
Somme da pagare per sinistri, polizze maturate, riscatti e rendite a carico dei riassicuratori e retrocessionari			
Su cessione di rischi delle assicurazioni dirette	47	—	21.200.000
Su cessione di rischi assunti in riassicurazione	48	—	—
			21.200.000
Contante in cassa			
			—
Depositi presso istituti e aziende di credito (4)		520.567.248.418	488.844.054.451
Crediti diversi			
Crediti verso agenti e altri intermediari	49	197.846.792.996	221.032.670.630
Crediti verso assicurati per premi dell'esercizio	50	220.798.432.358	202.175.607.312
Crediti verso assicurati per premi degli esercizi precedenti	51	37.964.824.796	34.312.682.475
Altri crediti (4)	52	919.674.346.682	711.544.509.951
		1.376.284.396.832	1.169.065.570.371
Mobili, impianti e costi pluriennali			
Mobili, macchine d'ufficio, mezzi di trasporto interni	53	26.830.053.620	24.890.111.858
Beni mobili iscritti in pubblici registri	54	466.357.935	466.457.935
Impianti e attrezzature	55	—	—
Spese d'impianto e di avviamento, da ammortizzare	56	—	—
Provvigioni di acquisizione da ammortizzare	57	286.027.161.156	553.756.812.401
Altre spese da ammortizzare	58	785.138.844	1.091.272.271
		314.108.711.555	580.204.554.465
Altre attività			
Ratei e risconti attivi	59	667.852.516.285	675.184.515.436
Conti transitori attivi da riassicurazione	60	—	—
Scorte e beni diversi	61	—	—
Attività diverse (4)	62	12.832.796.993	14.690.178.565
Polizze di assicurazione indennità di anzianità	63	17.670.235.036	12.623.430.429
		698.355.548.314	702.498.024.430
Totale attivo		31.493.227.027.814	25.500.889.107.579
Perdite degli esercizi precedenti			
Perdita dell'esercizio		—	—
Totale		31.493.227.027.814	25.500.889.107.579
Conti d'ordine e partite di giro			
Cauzione degli amministratori e dei dipendenti	64	—	—
Massa degli assicurati per attività vincolate a garanzia	65	—	—
Valori di terzi a cauzione	66	4.007.390.000	4.236.435.000
Debiti per fidejussioni, garanzie e avalli prestati nell'interesse di controllante, controllate e collegate	67	—	—
Debiti per fidejussioni, garanzie e avalli prestati nell'interesse di terzi	68	—	—
Fidejussioni, garanzie e avalli prestati da terzi	69	70.754.832.673	65.481.200.563
		74.762.212.673	69.717.635.563

XII LEGISLATURA - DISEGNI DI LEGGE E RELAZIONI - DOCUMENTI

E PER LE OPERAZIONI DI CAPITALIZZAZIONE

Segue MODELLO 3

Esercizio 1993

in lire)

L'esercizio precedente)

PASSIVO

		1993	1992
importo		29.375.282.350.154	24.719.445.490.257
Debiti verso compagnie di riassicurazione e di assicurazione - Conti deposito (4)		2.678.145.319	22.981.434.739
Debiti verso compagnie di riassicurazione e di assicurazione - Conti correnti (4)		11.487.480.432	11.764.391.377
Debiti verso istituti e aziende di credito (4)		—	—
Debiti diversi			
Debiti verso agenti e altri intermediari	7.590.873.464	7.402.490.779	
Debiti verso fornitori (4)	30.460.429.661	20.560.926.600	
Debiti per imposte a carico assicurati	17.246.026.400	13.549.619.000	
Debiti per oneri tributari diversi	19.187.661.747	17.862.737.213	
Debiti verso azionisti per dividendi	—	—	
Depositi cauzionali e premi degli assicurati	18.332.668.793	25.511.062.489	
Debiti verso enti assistenziali e previdenziali per contributi	7.070.794.487	7.243.051.590	
Altri debiti (4)	1.517.880.913.749	138.586.353.831	
		1.617.969.368.301	230.716.241.502
Altre passività			
Raten e risconti passivi	49.180.978.751	23.726.966.056	
Conti transitori passivi da riassicurazione	—	—	
Passività diverse (4)	242.136.690.670	290.275.777.025	
		291.317.669.421	314.002.743.081
Totale passivo		31.298.735.013.627	25.298.910.300.956
Utile dell'esercizio		194.492.014.187	201.978.806.623
Totale		31.493.227.027.814	25.500.889.107.579
Conti d'ordine e partite di giro			
Amministratori e dipendenti conto cauzioni	—	—	
Attività circolate a garanzia della massa degli assicurati	—	—	
Terzi per valori a cauzione	4.007.380.000	4.236.435.090	
Fidejussioni, garanzie e avalli prestati nell'interesse di controllante, controllate e collegate	—	—	
Fidejussioni, garanzie e avalli prestati nell'interesse di terzi	—	—	
Creditori per fidejussioni, garanzie e avalli	70.754.832.673	65.481.200.563	
		74.762.212.673	69.717.635.563

XII LEGISLATURA - DISEGNI DI LEGGE E RELAZIONI - DOCUMENTI

MODELLO 4

GESTIONE PER LE ASSICURAZIONI SULLA VITA

Conto dei profitti e delle perdite

Esercizio

(importi

in valori comparati con

PERDITE E SPESE

		1993	1992
Riserve tecniche a carico dei riassicuratori e retrocessionari alla chiusura dell'esercizio precedente			
Su cessioni di rischi delle assicurazioni dirette			
riserva matematica, riserva premi e altre riserve tecniche	1 24.389.722.000		24.177.962.000
variazioni per differenze cambi in aumento	2 ---		---
variazioni per differenze cambi in diminuzione	3 ---		---
	4 24.389.722.000		24.177.962.000
Su cessioni di rischi assunti in assicurazione			
riserva matematica, riserva premi e altre riserve tecniche	5 ---		---
variazioni per differenze cambi in aumento	6 ---		---
variazioni per differenze cambi in diminuzione	7 ---		---
	8 ---		---
Su cessioni di rischi assunti in cessione legale		9 732.474.000	1.432.552.000
		25.122.196.000	25.610.514.000
Somme da pagare a carico dei riassicuratori e retrocessionari alla chiusura dell'esercizio precedente			
Su cessioni di rischi delle assicurazioni dirette			
sinistri, polizze maturate, riscatti e rendite	10 ---		---
variazioni per differenze cambi in aumento	11 ---		---
variazioni per differenze cambi in diminuzione	12 ---		---
	13 ---		---
Su cessioni di rischi assunti in assicurazione			
sinistri, polizze maturate, riscatti e rendite	14 21.200.000		353.112.639
variazioni per differenze cambi in aumento	15 ---		---
variazioni per differenze cambi in diminuzione	16 ---		---
	17 21.200.000		353.112.639
		21.200.000	353.112.639
Premi ceduti			
Su rischi delle assicurazioni dirette		18 2.813.807.971	9.569.818.655
Su rischi assunti in assicurazione		19 ---	---
Su rischi assunti in cessione legale		20 194.505.344	98.429.175
		3.008.313.315	9.968.248.030
Somme pagate nell'esercizio			
Su rischi delle assicurazioni dirette			
sinistri	21 88.929.976.333		81.232.092.970
polizze maturate	22 565.155.888.548		355.462.170.893
riscatti	23 550.542.340.769		411.361.867.024
rendite vitalizie	24 3.222.343.108		2.484.018.322
rendite di invalidità	25 ---		---
	26 1.207.850.548.758		852.540.149.209
Su rischi assunti in assicurazione		27 5.224.746.644	2.365.344.729
Su rischi assunti in cessione legale		28 269.290.455.591	276.521.708.818
		1.482.365.750.993	1.131.427.202.756
Oneri di acquisizione, di produzione e di organizzazione			
Su rischi delle assicurazioni dirette			
provvigioni di acquisizione	29 251.267.603.524		257.176.582.241
provvigioni di incasso	30 91.000.924.250		87.143.110.797
altri compensi ad intermediari	31 16.916.288.148		24.186.045.825
spese dirette di acquisizione	32 236.957.757		253.709.941
oneri comuni di acquisizione, di produzione e di organizzazione	33 18.867.557.848		31.085.414.442
	34 378.289.331.527		399.844.888.546
Su rischi assunti in assicurazione		35 266.929.707	272.762.180
Su rischi assunti in cessione legale		36 155.416.853.787	277.670.789.590
		533.973.115.021	677.488.440.316
Riserve tecniche alla chiusura dell'esercizio			
Su rischi delle assicurazioni dirette			
riserva matematica	37 17.278.732.089.000		14.622.264.811.000
riserva premi	38 14.588.000.000		13.827.100.000
altre riserve tecniche	39 133.837.582.000		128.664.450.000
	40 17.427.157.671.000		14.784.756.363.000
Su rischi assunti in assicurazione		41 311.185.000	14.950.196.000
Su rischi assunti in cessione legale		42 6.134.086.453.000	5.438.754.807.000
		23.561.555.309.000	20.218.461.366.000
	da riportare	25.606.045.884.329	22.085.038.881.744

XII LEGISLATURA - DISEGNI DI LEGGE E RELAZIONI - DOCUMENTI

Segue MODELLO 4

GESTIONE PER LE ASSICURAZIONI SULLA VITA

Conto dei profitti e delle perdite

Esercizio

(importi)

(valori comparati con

PERDITE E SPESE

		1993	1992
		importo	
Somme da pagare alla chiusura dell'esercizio		25.606.045.884.329	22.083.308.883.744
Su rischi delle assicurazioni dirette			
sinistri	14.865.883.494		14.910.249.173
polizze maturate	133.482.503.118		73.126.643.100
riscatti	---		---
rendite vitalizie	---		---
rendite di invalidità	---	148.348.386.612	---
Su rischi assunti in assicurazione		220.142.839	88.036.892.273
Su rischi assunti in cessione legale		26.258.918.000	113.779.334
		174.827.447.451	17.798.545.000
Movimento di portafoglio			105.949.216.607
Per riserva matematica, riserva premi e altre riserve tecniche			
su rischi delle assicurazioni dirette	---		---
su cessioni di rischi delle assicurazioni dirette	---		---
su rischi assunti in assicurazione	13.644.766.577		6.287.666.754
su cessioni di rischi assunti in assicurazione	---		---
su rischi assunti in cessione legale	---	13.644.766.577	---
Per somme da pagare per sinistri, polizze maturate, riscatti e rendite			6.287.666.754
su rischi delle assicurazioni dirette	---		---
su cessioni di rischi delle assicurazioni dirette	---		---
su rischi assunti in assicurazione	---		---
su cessioni di rischi assunti in assicurazione	---		---
		13.644.766.577	6.287.666.754
Provvigioni di acquisizione non ammortizzate alla chiusura dell'esercizio precedente		794.486.952.190	271.759.657.472
Imposte a carico degli assicurati		58.417.918.400	54.895.856.300
Altre partite tecniche			
Oneri patrimoniali e finanziari			
Oneri inerenti agli investimenti immobiliari	151.219.630.254		141.898.588.747
Oneri e scorte iniziali delle tenute agricole	---		---
Oneri inerenti ai titoli a reddito fisso e alle partecipazioni	87.304.798.415		17.749.082.926
Interessi su mutui e prestiti (5)	161.115.561		165.843.296
Interessi su debiti verso compagnie di assicurazione e di assicurazione (5)	7.688.720.303		17.599.592.351
Interessi su debiti verso istituti e aziende di credito (5)	---		---
Interessi sugli altri debiti (5)	5.872.844.099		9.331.260.770
Altri oneri inerenti agli investimenti patrimoniali e finanziari (5)	112.393.376.838		26.402.695.633
		364.640.485.450	213.147.063.894
Altri oneri			
Oneri amministrativi e spese per conto terzi (5)	24.592.063.830		17.927.104.891
Commissioni per prestazioni di garanzie da terzi (5)	---		---
Oneri diversi (5)	102.070.317.443		116.844.047.334
		126.662.381.273	134.771.152.225
Spese generali e di amministrazione		195.131.494.347	158.639.159.865
da riportare		27.333.857.330.017	21.240.759.017.064

(5) - Vedasi allegato contraddistinto con il corrispondente numero

E PER LE OPERAZIONI DI CAPITALIZZAZIONE

Segue MODELLO 4

Portafoglio italiano ed estero**1993***(in lire)**(l'esercizio precedente)***PROFITTI E RENDITE**

				1993	1992
		riporto		23.463.030.831.977	20.392.929.089.588
Somme e riserve tecniche a carico dei riassicuratori e retrocessionari					
Provvigioni					243.642.629
a carico riassicuratori	124	-	-		-
a carico retrocessionari	125	-	-		-
a carico retrocessionari per cessione legale	126	-	-		-
					243.642.629
Somme pagate su sinistri, polizze maturate, riscatti e rendite					1.859.795.020
a carico riassicuratori	127	4.325.800.308	-		-
a carico retrocessionari	128	-	-		-
a carico retrocessionari per cessione legale	129	-	4.325.800.308		-
					1.859.795.020
Riserva matematica, riserva premi e altre riserve tecniche alla chiusura dell'esercizio					24.389.722.000
a carico riassicuratori	130	-	-		-
a carico retrocessionari	131	-	-		-
a carico retrocessionari per cessione legale	132	-	-		732.474.000
					25.122.196.000
Somme da pagare su sinistri, polizze maturate, riscatti e rendite alla chiusura dell'esercizio					21.200.000
a carico riassicuratori	133	-	-		-
a carico retrocessionari	134	-	-		-
					21.200.000
				4.325.800.308	27.246.833.649
Movimenti di portafoglio					
Per riserva matematica, riserva premi e altre riserve tecniche					
su rischi delle assicurazioni dirette					-
su cessioni di rischi delle assicurazioni dirette	135	17.287.689.575	-		3.609.285.326
su rischi assunti in riassicurazione	136	-	-		-
su cessioni di rischi assunti in riassicurazione	137	-	-		-
su rischi assunti in cessione legale	138	-	17.287.689.575		3.609.285.326
					3.609.285.326
Per somme da pagare per sinistri, polizze maturate, riscatti e rendite					
su rischi delle assicurazioni dirette	139	-	-		-
su cessioni di rischi delle assicurazioni dirette	140	-	-		-
su rischi assunti in riassicurazione	141	-	-		-
su cessioni di rischi assunti in riassicurazione	142	-	-		-
				17.287.689.575	3.609.285.326
Provvigioni di acquisizione non ammortizzate alla chiusura dell'esercizio				760.719.825.156	553.756.812.401
Imposte a carico degli assicurati				58.417.918.400	54.895.556.300
Altre partite tecniche				1.946.089.257	15.576.588.217
		da riportare		24.305.728.154.673	21.048.014.464.481

Segue

Segue MOD. L. 10.4

GESTIONE PER LE ASSICURAZIONI SULLA VITA
Conto dei profitti e delle perdite

Esercizio

(importi)

(valori comparati con

PERDITE E SPESE

		importo	1993	1992
Imposte			27.333.857.330.017	23.230.759.017.064
Imposte inerenti agli investimenti immobiliari dell'esercizio	35	43.532.902.631		39.782.696.455
di esercizi precedenti	36	1.285.007.000		489.156.000
		37	44.817.909.631	40.271.852.455
Ritenute alla fonte a titolo d'imposta su titoli a reddito fisso	38	96.052.053		95.847.372
su partecipazioni	39	992.394.912		940.081.106
su depositi e altri crediti	40	—		—
		41	1.088.446.965	1.035.928.478
Altre imposte dell'esercizio	42	28.293.510.838		22.669.724.774
di esercizi precedenti	43	18.001.464.858		22.467.254.991
		44	46.294.975.696	45.136.979.765
			92.201.332.292	86.444.760.702
Quote di ammortamento				
Immobili destinati all'esercizio dell'impresa	45	4.618.666.713		—
Immobili ad uso di terzi	46	—		—
Fabbricati delle tenute agricole	47	—		—
Altri immobili	48	—		—
Mobili, macchine d'ufficio, mezzi di trasporto interni	49	3.972.917.655		3.210.011.299
Beni mobili iscritti in pubblici registri	50	72.460.902		91.123.620
Impianti e attrezzature	51	—		—
Altre spese da ammortizzare	52	1.005.200.729		1.146.719.079
			9.669.245.999	4.447.854.998
Quote assegnate ai fondi di accantonamento con destinazione specifica				
(ad esclusione dei fondi inerenti al personale)				
Al fondo oscillazione valori immobiliari	53	—		4.571.994.182
Al fondo per i meriti futuri	54	50.000.000.000		—
Al fondo svalutazione crediti	55	800.000.000		—
Al fondo imposte	56	95.319.763.474		11.656.575.000
Al fondo svalutazione attività	57	—		3.460.617.847
Al fondo di garanzia e sicurezza per la gestione dei rischi agricoli	58	—		5.597.600.000
Al fondo di organizzazione strutture operative	59	3.500.000.000		—
			149.619.763.474	10.227.790.919
Oneri straordinari				
Minusvalenze derivanti dall'alienazione di beni immobili	60	—		—
Perdite derivanti da negoziazioni di titoli a reddito fisso	61	25.863.201.740		2.482.781.276
Perdite derivanti da negoziazioni di partecipazioni quotate (5)	62	4.462.817.558		6.756.812.511
Perdite derivanti da negoziazioni di partecipazioni non quotate (5)	63	—		—
Minusvalenze derivanti dall'alienazione di beni mobili e di altri beni	64	—		—
Minusvalenze derivanti da svalutazioni di bilancio di beni immobili	65	48.629.637.802		51.208.065.514
Minusvalenze derivanti da svalutazioni di bilancio di titoli a reddito fisso	66	2.786.214.183		76.494.305.454
Minusvalenze derivanti da svalutazioni di bilancio di partecipazioni (5)	67	155.382.800.696		40.498.075.924
Minusvalenze derivanti da svalutazioni di bilancio di beni mobili e altri beni	68	—		—
Perdite su crediti (5)	69	254.284.122		94.968.478
Variazioni per differenze cambi	70	47.002.578.541		13.057.609.694
Spese inerenti la vendita di beni immobili	71	196.555.000		684.960.000
Soprasvalenze passive	72	46.230.935.859		5.389.860.177
			321.809.025.501	176.665.947.019
TOTALE			27.907.156.697.283	24.828.545.069.702
Utile dell'esercizio			194.492.014.187	201.975.806.623
TOTALE			28.101.648.711.470	25.030.521.176.325

E PER LE OPERAZIONI DI CAPITALIZZAZIONE

Segue MODELLO 4

Portafoglio italiano ed estero

1993

in lire)

l'esercizio precedente)

PROFITTI E RENDITE

		1993	1992
	riporto	24.305.728.154.673	21.048.014.464.481
Proventi patrimoniali e finanziari			
Ricavi e recuperi della gestione immobiliare	254 323.609.183.521		325.673.599.740
Ricavi e scorte finali delle tenute agricole	255 --		--
Interessi, premi e altri frutti dei titoli a reddito fisso (5)	256 2.097.054.980.993		1.658.571.889.597
Proventi dei rimborsi dei titoli a reddito fisso (5)	257 14.314.993.644		3.296.090.507
Dividendi delle partecipazioni (5)	258 33.512.577.984		52.146.528.210
Interessi dei prestiti su polizze vita	259 26.942.185.520		19.776.819.545
Interessi degli altri mutui e prestiti (5)	260 209.613.835.473		247.937.948.108
Interessi dei crediti verso compagnie di assicurazione e di assicurazione (5)	261 10.047.133.773		8.161.558.955
Interessi dei depositi presso istituti e aziende di credito (5)	262 38.396.498.570		33.919.315.829
Altri ricavi degli investimenti patrimoniali (5)	263 111.743.892.494		28.016.707.580
Interessi degli altri crediti (5)	264 28.534.199.949		24.554.180.917
		265 2.893.769.481.921	2.402.054.638.988
Altri proventi e recuperi			
Ricuperi da terzi di spese e oneri amministrativi (5)	266 24.592.063.830		17.927.104.891
Commissioni per prestazioni di garanzie nell'interesse di terzi (5)	267 --		--
Altri proventi e recuperi (5)	268 3.363.864.538		3.469.065.069
		269 27.955.928.368	21.396.169.960
Prelievi da fondi di accantonamento con destinazione specifica (ad esclusione dei fondi inerenti al personale)			
Dal fondo oscillazione valori mobiliari	270 4.543.154.649		--
Dal fondo per oneri futuri	271 --		--
Dal fondo svalutazione crediti	272 254.284.122		93.968.378
Dal fondo imposte	273 30.569.352.607		33.450.373.000
Dal fondo svalutazione attività	274 --		--
Dal fondo di garanzia e sicurezza per la gestione dei rischi agricoli	275 --		--
		276 35.366.791.378	33.544.341.378
Proventi straordinari			
Plusvalenze derivanti dall'alienazione di beni immobili	277 975.417.504		21.591.766.898
Profitti derivanti da negoziazioni di titoli a reddito fisso	278 239.681.118.007		57.874.341.836
Profitti derivanti da negoziazioni di partecipazioni quotate (5)	279 35.899.701.438		13.634.775.687
Profitti derivanti da negoziazioni di partecipazioni non quotate (5)	280 --		--
Plusvalenze derivanti dall'alienazione di beni mobili e di altri beni	281 5.809.118		315.229.821
Plusvalenze (da specificare) (5)			
Plusvalenze da valutazione titoli e quote Fondi delle gestioni finanziarie incluse negli incrementi di riserva matematica delle relative polizze	282 379.585.248.320		33.258.459.989
Plusvalenze da valutazioni di immobili	283 --		--
		284 118.754.962.710	94.335.755.795
Variazioni per differenze cambi			
Sopravvenienze attive	285 63.626.098.033		4.504.241.492
		286 838.828.355.130	225.514.561.518
Incrementi degli immobili per lavori interni			
		287 --	--
		288 --	--
		289 --	--
		290 --	--
		291 --	--
		292 --	--
		293 --	--
		294 --	--
		295 --	--
		296 --	--
		297 --	--
		298 --	--
		299 --	--
		300 --	--
		301 --	--
		302 --	--
		303 --	--
		304 --	--
		305 --	--
		306 --	--
		307 --	--
		308 --	--
		309 --	--
		310 --	--
		311 --	--
		312 --	--
		313 --	--
		314 --	--
		315 --	--
		316 --	--
		317 --	--
		318 --	--
		319 --	--
		320 --	--
		321 --	--
		322 --	--
		323 --	--
		324 --	--
		325 --	--
		326 --	--
		327 --	--
		328 --	--
		329 --	--
		330 --	--
		331 --	--
		332 --	--
		333 --	--
		334 --	--
		335 --	--
		336 --	--
		337 --	--
		338 --	--
		339 --	--
		340 --	--
		341 --	--
		342 --	--
		343 --	--
		344 --	--
		345 --	--
		346 --	--
		347 --	--
		348 --	--
		349 --	--
		350 --	--
		351 --	--
		352 --	--
		353 --	--
		354 --	--
		355 --	--
		356 --	--
		357 --	--
		358 --	--
		359 --	--
		360 --	--
		361 --	--
		362 --	--
		363 --	--
		364 --	--
		365 --	--
		366 --	--
		367 --	--
		368 --	--
		369 --	--
		370 --	--
		371 --	--
		372 --	--
		373 --	--
		374 --	--
		375 --	--
		376 --	--
		377 --	--
		378 --	--
		379 --	--
		380 --	--
		381 --	--
		382 --	--
		383 --	--
		384 --	--
		385 --	--
		386 --	--
		387 --	--
		388 --	--
		389 --	--
		390 --	--
		391 --	--
		392 --	--
		393 --	--
		394 --	--
		395 --	--
		396 --	--
		397 --	--
		398 --	--
		399 --	--
		400 --	--
		401 --	--
		402 --	--
		403 --	--
		404 --	--
		405 --	--
		406 --	--
		407 --	--
		408 --	--
		409 --	--
		410 --	--
		411 --	--
		412 --	--
		413 --	--
		414 --	--
		415 --	--
		416 --	--
		417 --	--
		418 --	--
		419 --	--
		420 --	--
		421 --	--
		422 --	--
		423 --	--
		424 --	--
		425 --	--
		426 --	--
		427 --	--
		428 --	--
		429 --	--
		430 --	--
		431 --	--
		432 --	--
		433 --	--
		434 --	--
		435 --	--
		436 --	--
		437 --	--
		438 --	--
		439 --	--
		440 --	--
		441 --	--
		442 --	--
		443 --	--
		444 --	--
		445 --	--
		446 --	--
		447 --	--
		448 --	--
		449 --	--
		450 --	--
		451 --	--
		452 --	--
		453 --	--
		454 --	--
		455 --	--
		456 --	--
		457 --	--
		458 --	--
		459 --	--
		460 --	--
		461 --	--
		462 --	--
		463 --	--
		464 --	--
		465 --	--
		466 --	--
		467 --	--
		468 --	--
		469 --	--
		470 --	--
		471 --	--
		472 --	--
		473 --	--
		474 --	--
		475 --	--
		476 --	--
		477 --	--
		478 --	--
		479 --	--
		480 --	--
		481 --	--
		482 --	--
		483 --	--
		484 --	--
		485 --	--
		486 --	--
		487 --	--
		488 --	--
		489 --	--
		490 --	--
		491 --	--
		492 --	--
		493 --	--
		494 --	--
		495 --	--
		496 --	--
		497 --	--
		498 --	--
		499 --	--
		500 --	--
		501 --	--
		502 --	--
		503 --	--
		504 --	--
		505 --	--
		506 --	--
		507 --	--
		508 --	--
		509 --	--
		510 --	--
		511 --	--
		512 --	--
		513 --	--
		514 --	--
		515 --	--
		516 --	--
		517 --	--
		518 --	--
		519 --	--
		520 --	--
		521 --	--
		522 --	--
		523 --	--
		524 --	--
		525 --	--
		526 --	--
		527 --	--
		528 --	--
		529 --	--
		530 --	--
		531 --	--
		532 --	--
		533 --	--
		534 --	--
		535 --	--
		536 --	--
		537 --	--
		538 --	--
		539 --	--
		540 --	--
		541 --	--
		542 --	--
		543 --	--
		544 --	--
		545 --	--
		546 --	--
		547 --	--
		548 --	--
		549 --	--
		550 --	--
		551 --	--
		552 --	--
		553 --	--
		554 --	--
		555 --	--
		556 --	--
		557 --	--
		558 --	--
		559 --	--
		560 --	--
		561 --	--
		562 --	--
		563 --	--
		564 --	--
		565 --	--
		566 --	--
		567 --	--
		568 --	--
		569 --	--
		570 --	--

Nota integrativa al bilancio dell'esercizio 1993

Forma e contenuto del bilancio

Lo stato patrimoniale e il conto economico sono stati predisposti in base al d.P.R. 2 maggio 1989, ai principi contabili ed ai criteri di valutazione esposti qui di seguito. Tali criteri risultano in linea con la normativa vigente e con la prassi italiana ed internazionale.

In particolare, sono state adottate le disposizioni contenute nel d.l. 127/91, in quanto compatibili con il settore assicurativo, e, in attesa che vengano emanate le norme di attuazione degli artt. 17 e seguenti della l. 22 febbraio 1994, n.146 relativa ai conti annuali delle imprese di assicurazione, sono stati utilizzati i modelli di bilancio di cui al d.P.R. 14 dicembre 1978.

Principi contabili e criteri di valutazione

La valutazione delle voci di bilancio è stata fatta ispirandosi ai criteri generali della prudenza e della competenza al fine di dare una rappresentazione veritiera e corretta della situazione patrimoniale e finanziaria e del risultato economico della Società. Ai fini della determinazione definitiva del patrimonio netto della Società, così come previsto dall'art. 1 del d.l. 116/93 e del d.m. 17 giugno 1993, la Società ha provveduto, con

effetto 1° gennaio 1993, a rivalutare le poste di bilancio relative ai beni immobili, alle partecipazioni ed alle provvigioni da ammortizzare del portafoglio cessioni legali.

1. BENI IMMOBILI

I beni immobili sono iscritti in bilancio al costo d'acquisto aumentato degli oneri accessori, delle spese incrementative e delle rivalutazioni effettuate ai sensi di specifiche leggi. I beni immobili «strumentali» destinati all'esercizio dell'impresa vengono ammortizzati, a partire dal 1993, in relazione alla loro vita utile residua. Gli altri immobili adibiti ad uso di terzi non vengono ammortizzati in quanto i lavori di manutenzione e miglioria fanno sì che il loro valore rimanga conservato nel tempo.

2. TITOLI A REDDITO FISSO

2.1. *Relativi alle gestioni separate Fondo INA e Fondo Valute Estere.*

Detti titoli sono valutati, fino a concorrenza delle riserve matematiche delle corrispondenti linee di polizza, con gli stessi criteri utilizzati per la determinazione del valore delle parti dei relativi Fondi a gestione separata. Tali criteri sono applicati per pervenire alla correla-

zione con le passività risultanti dalle polizze collegate alle gestioni separate.

In particolare, come da condizioni di polizza «i titoli quotati sono valutati sulla base dei prezzi di chiusura di fine esercizio nella principale Borsa in cui i titoli stessi sono quotati.

Per detti titoli (escluse le obbligazioni convertibili o comunque con rendimento collegato all'andamento di titoli azionari) il valore come sopra determinato non è comunque inferiore al costo, incrementato, ovvero diminuito, della quota necessaria a ripartire gradualmente l'eventuale differenza tra il prezzo di acquisto ed il valore di rimborso, nel periodo intercorrente tra la data di acquisto e quella di rimborso».

Le plusvalenze e le minusvalenze derivanti dalle valutazioni di fine esercizio sono imputate al conto dei profitti e delle perdite.

I titoli in valuta estera sono esposti in bilancio allo stesso cambio di chiusura dell'esercizio utilizzato per la valorizzazione delle gestioni separate. Gli utili e le perdite derivanti dalla conversione in lire sono accreditati ed addebitati al conto dei profitti e delle perdite.

I titoli a reddito fisso sono valutati, per la quota eccedente le riserve matematiche delle corrispondenti linee di polizza, come gli «altri titoli» di cui al punto successivo.

2.2. Altri titoli

I titoli quotati sono valutati al minore fra il costo medio continuo e il valore di mercato desunto alla fine dell'esercizio, ad eccezione di quelli destinati ad uso durevole che sono valutati al costo di acquisto, eventualmente ridotto se di valore durevolmente inferiore.

I titoli non quotati sono iscritti in bilancio al minore tra il costo medio continuo e il presumibile valore di realizzo, ad ec-

cezione di quelli che non potendo essere ceduti per vincoli contrattuali sono iscritti al costo di acquisto, coincidente, nel caso specifico, con il valore di rimborso.

3. AZIONI E PARTECIPAZIONI

3.1. Le azioni delle gestioni separate Fondo INA e Fondo Valute Estere sono valutate con gli stessi criteri dei titoli a reddito fisso di cui al precedente punto 2.1.

3.2. Le partecipazioni, destinate ad un utilizzo durevole sono valutate al costo, eventualmente rivalutato ai sensi di specifiche leggi e rettificato per riflettere perdite durevoli di valore.

In particolare, per le partecipazioni in imprese controllate e collegate il valore di iscrizione in bilancio viene rettificato se risulta superiore al valore derivante dall'applicazione del metodo del patrimonio netto.

3.3. Le altre partecipazioni non destinate ad un utilizzo durevole sono iscritte in bilancio al costo, eventualmente rivalutato ai sensi di leggi specifiche e rettificato se superiore al presumibile valore di realizzo.

4. QUOTE DI FONDI COMUNI

Le quote di Fondo «Interbancaria Azionario», destinate a copertura delle polizze ad esso collegate, sono valutate in base alle quotazioni di chiusura dell'esercizio. Le plusvalenze e minusvalenze risultanti sono attribuite al conto dei profitti e delle perdite, coerentemente con le variazioni che esse generano sui valori delle riserve matematiche di tali polizze.

5. MUTUI E PRESTITI

Sono iscritti al valore nominale che corrisponde al presumibile valore di realizzo.

6. CREDITI

Sono iscritti al valore nominale rettificato dal Fondo svalutazione crediti per riflettere il presumibile valore di realizzo.

7. BENI MOBILI

I beni mobili sono iscritti al costo di acquisizione. Gli ammortamenti sono calcolati con riferimento al costo, in base alle ordinarie aliquote fiscali ritenute rappresentative della vita economica e tecnica dei beni

Tali aliquote, ridotte della metà nel caso di acquisti nell'esercizio, sono le seguenti:

- macchine d'ufficio elettromeccaniche ed elettroniche compresi i computers ed i sistemi telefonici interni: 20%
- autovetture: 25%
- mobili e macchine ordinarie d'ufficio: 12%
- arredamento: 15%

8. COSTI PLURIENNALI

Le provvigioni di acquisizione anticipate sui contratti di durata poliennale relativi al portafoglio diretto sono iscritte in bilancio al costo residuo da ammortizzare alla fine dell'esercizio. In aderenza alle norme fiscali e ai criteri prudenziali previsti dalla l. n. 742/86 tali provvigio-

ni sono differite ed ammortizzate in un periodo non superiore a 10 anni.

Il *software* acquistato con licenza d'uso è iscritto al costo residuo da ammortizzare alla fine dell'esercizio; l'ammortamento viene effettuato con quote costanti suddivise in tre esercizi.

9. RISERVE TECNICHE

Le riserve matematiche sono determinate in base alle norme dettate dalla l. 742 del 22 ottobre 1986 e successivo d.m. 2 luglio 1987 e alle disposizioni impartite dall'ISVAP e sono calcolate secondo criteri tecnici attuariali. Nella valutazione delle riserve matematiche dei contratti di rendita vitalizia differita già in portafoglio nel 1989 si è proseguito ad apportare le variazioni necessarie per costituire, per il momento in cui le rendite saranno in pagamento, i relativi capitali di copertura secondo le basi di mortalità adottate per le nuove tariffe di rendita vitalizia approvate nel corso del 1989. Le riserve tecniche a carico di riassicuratori e retrocessionari sono determinate con gli stessi criteri sopra descritti.

10. FONDO TRATTAMENTO DI FINE RAPPORTO

Il Fondo riflette l'intera passività maturata nei confronti di ogni singolo dipendente, in base alle leggi ed ai contratti di categoria vigenti.

In separata voce dell'attivo «polizze di assicurazioni indennità di anzianità» sono riportate le quote di TFR impiegate in forma assicurativa con decorrenza 1° gennaio 1990 sulla base del Contratto Collettivo Integrativo Aziendale del 29 aprile 1989.

**11. FONDO TRATTAMENTO
PREVIDENZA PERSONALE**

Il Fondo risulta adeguato a coprire il totale dei capitali di copertura di tutte le pensioni in vigore al 31 dicembre 1993, nonché il valore capitale degli oneri pensionistici maturati dal personale in servizio sulla base delle anzianità maturate.

12. FONDO IMPOSTE

Risulta adeguato a far fronte agli impegni di natura fiscale.

**13. PREMI ED ACCESSORI
DELL'ESERCIZIO**

- Assicurazioni dirette: sono attribuiti all'esercizio unitamente ai relativi accessori sulla base del criterio generale della competenza, avendo cioè riguardo al momento della loro scadenza.
- Cessioni legali: sono rilevati per competenza a seguito delle comunicazioni contabili inviate da ciascuna compagnia.
- Riassicurazione attiva: le partite di accettazione, confluite nel conto dei profitti e delle perdite, si riferiscono all'esercizio precedente, conformemente alla prassi italiana.

**14. ONERI DI ACQUISIZIONE
DI PRODUZIONE E
DI ORGANIZZAZIONE**

Si riferiscono alle provvigioni maturate sui premi di competenza dell'esercizio nonché ad altri oneri connessi con lo sviluppo della produzione.

15. RATEI E RISCONTI

Includono, prevalentemente, quelli relativi ai titoli a reddito fisso e sono imputati secondo il criterio della competenza temporale.

16. PARTITE IN VALUTA

Sono valutate al cambio di fine esercizio. Le differenze cambio nette se negative vengono contabilizzate tra i costi e se positive, prudenzialmente, non vengono rilevate. Fanno eccezione a tale criterio i titoli di cui al punto 2.1 e 3.1 e, in analogia, le disponibilità bancarie in valuta.

17. CONTI D'ORDINE

Sono esposti in bilancio al valore nominale.

XII LEGISLATURA - DISEGNI DI LEGGE E RELAZIONI - DOCUMENTI

STATO PATRIMONIALE RIASSUNTIVO**Prospetto di raffronto per la Nota integrativa**

ESERCIZIO 1993

*(importi in lire)***ATTIVO**

Cod. Voci Modelli 3 e/o 5	VOCI	TOTALE ESERCIZIO IN CORSO	TOTALE ESERCIZIO PRECEDENTE
1	Credito verso i soci per versamenti ancora dovuti	--	--
7	Beni immobili	6.883.051.041.169	3.913.450.134.207
8	Altri diritti reali	--	--
13	Titoli a reddito fisso in lire italiane	16.787.403.001.785	14.175.159.996.184
18	Titoli a reddito fisso in valuta estera	894.160.090.089	709.578.194.559
23	Partecipazioni in società ed enti italiani	2.452.173.487.021	1.231.769.356.493
27	Partecipazioni in società ed enti esteri	442.753.181.956	229.875.549.544
31	Mutui e prestiti	1.121.604.859.794	2.126.573.791.613
32	Crediti verso compagnie di riassicurazione e di assicurazione - Conti deposito	324.864.397	14.930.331.463
33	Crediti verso compagnie di riassicurazione e di assicurazione - Conti correnti	2.440.596.484	133.796.153.799
36	Riserve tecniche a carico dei assicuratori e retrocessionari	--	25.122.196.000
39	Somme da pagare per sinistri, polizze maturate, riscatti e rendite a carico dei assicuratori e retrocessionari	--	21.200.000
42	Riserva premi a carico dei assicuratori e retrocessionari	--	--
45	Riserva sinistri a carico dei assicuratori e retrocessionari	--	--
46	Contante in cassa	--	--
47	Depositi presso istituti ed aziende di credito	520.567.248.418	488.844.054.451
53	Crediti diversi	1.376.284.396.832	1.169.065.570.371
60	Mobili, impianti e costi pluriennali	314.108.711.555	580.204.554.465
68	Altre attività	698.355.548.314	702.498.024.430
69	Totale attivo	31.493.227.027.814	25.500.889.107.579
70	Perdite degli esercizi precedenti	--	--
71	Perdita dell'esercizio	--	--
72	Totale	31.493.227.027.814	25.500.889.107.579
81	Conti d'ordine e partite di giro	74.762.212.673	69.717.635.563

XII LEGISLATURA - DISEGNI DI LEGGE E RELAZIONI - DOCUMENTI

STATO PATRIMONIALE RIASSUNTIVO

Prospetto di raffronto per la Nota integrativa

ESERCIZIO 1993

(importi in lire)

PASSIVO

Cod. Voci Modelli 3 e/o 5	VOCI	TOTALE ESERCIZIO IN CORSO	TOTALE ESERCIZIO PRECEDENTE
92	Capitale e riserve patrimoniali	10 897 793.736.419	3.635 803 207.359
101	Fondi di ammortamento	28 122 641 735	19.692 152 417
112	Fondi di accantonamento con destinazione specifica	899.914.176.523	717.955 679 430
115	Riserve tecniche	17.399 830 309 000	20 238 461 366 000
118	Somme da pagare per sinistri polizze maturate, riscatti e rendite	148 568 529 451	105 949.216.607
121	Riserva premi	—	—
124	Riserva sinistri	-	—
125	Debiti con garanzia reale	--	500 000 000
126	Mutui e prestiti	1.052 957 026	1 083 868 444
127	Debiti verso compagnie di assicurazione ed assicurazione - Conti deposito	2 678 145 319	22 981 434 739
128	Debiti verso compagnie di assicurazione ed assicurazione - Conti correnti	11 487.480 432	11.764 391 377
129	Debiti verso istituti ed aziende di credito	—	—
139	Debiti diversi	1 617.969 368.301	230 716 241 502
144	Altre passività	291 317 669 421	314 002 743 081
145	Totale passivo	31.298.735.013.627	25.298.910.300.956
146	Utile dell'esercizio	194 492 014 187	201 978 806.623
147	Totale	31.493.227.027.814	25.500.889.107.579
156	Conti d'ordine e partite di giro	74 762 212 673	69 717 635 563

XII LEGISLATURA - DISEGNI DI LEGGE E RELAZIONI - DOCUMENTI

CONTO DEI PROFITTI E DELLE PERDITE RIASSUNTIVO

Prospetto di raffronto per la Nota integrativa

ESERCIZIO 1993

(importi in lire)

PERDITE E SPESE

Cod. Voci Modelli 4 e/o 6	VOCI	TOTALE ESERCIZIO IN CORSO	TOTALE ESERCIZIO PRECEDENTE
9	Riserve a carico dei assicuratori e retrocessionari alla chiusura dell'esercizio precedente	25 122 196 000	25 610 514 000
18	Somme da pagare a carico dei assicuratori e retrocessionari alla chiusura dell'esercizio precedente	21 200 000	353 112 639
27	Riserva premi a carico dei assicuratori e retrocessionari alla chiusura dell'esercizio precedente	--	--
36	Riserva sinistri a carico dei assicuratori e retrocessionari alla chiusura dell'esercizio precedente	--	--
39	Premi ceduti	3 008 313 315	9 968 248 033
47	Somme pagate nell'esercizio	1 482 365 750 993	1 131 427 202 756
57	Risarcimenti pagati nell'esercizio ed oneri relativi	--	--
65	Oneri di acquisizione, di produzione e di organizzazione	533 973 115 021	677 488 440 316
68	Spese di liquidazione pagate nell'esercizio	--	--
74	Riserve tecniche a chiusura d'esercizio	23 561 555 309 000	20 238 461 366 000
82	Somme da pagare a chiusura d'esercizio	174 827 447 451	105 949 216 607
85	Riserva premi a chiusura d'esercizio	--	--
94	Riserva sinistri a chiusura d'esercizio	--	--
105	Movimenti di portafoglio	13 644 766 577	6 287 666 754
106	Provvigioni di acquisizione non ammortizzate alla chiusura dell'esercizio precedente	794 486 952 190	473 759 687 472
107	Imposte a carico degli assicurati	58 417 918 400	54 895 856 300
110	Altre partite tecniche	--	--
119	Oneri patrimoniali e finanziari	364 640 485 450	213 147 063 894
123	Altri oneri	126 662 381 273	134 771 152 425
124	Spese generali di amministrazione	195 131 494 347	158 639 489 868
135	Imposte	92 201 332 292	86 444 760 702
144	Quote di ammortamento	9 669 245 999	4 447 853 998
153	Quote assegnate ai Fondi di accantonamento con destinazione specifica (ad esclusione dei Fondi inerenti al personale)	149 619 763 474	30 227 790 919
167	Oneri straordinari	321 809 025 501	176 665 947 019
168	Totale	27.907.156.697.283	23.528.545.369.702
169	Utile d'esercizio	194 492 014 187	201 978 806 623
170	Totale	28.101.648.711.470	23.730.524.176.325

XII LEGISLATURA - DISEGNI DI LEGGE E RELAZIONI - DOCUMENTI

CONTO DEI PROFITTI E DELLE PERDITE RIASSUNTIVO

Prospetto di raffronto per la Nota integrativa

ESERCIZIO 1993

(importi in lire)

PROFITTI E RENDITE

Cod. Voci Modelli 4 e/o 6	VOCI	TOTALE ESERCIZIO IN CORSO	TOTALE ESERCIZIO PRECEDENTE
182	Riserve tecniche alla chiusura dell'esercizio precedente	20.238.461.366.000	16.864.732.895.000
196	Somme da pagare alla chiusura dell'esercizio precedente	105.949.216.607	78.020.391.972
205	Riserva premi alla chiusura dell'esercizio precedente	--	--
216	Riserva sinistri alla chiusura dell'esercizio precedente	--	--
223	Premi ed accessori dell'esercizio	3.118.620.249.370	3.450.175.801.616
236	Somme e riserve tecniche a carico dei assicuratori e retrocessionari	4.325.800.308	27.246.833.649
247	Movimenti di portafoglio	17.287.689.575	3.609.285.326
248	Provvigioni di acquisizione non ammortizzate alla chiusura dell'esercizio	760.719.825.156	553.756.812.401
249	Imposte a carico degli assicurati	58.417.918.400	54.895.856.300
253	Altre partite tecniche	1.946.089.257	15.576.588.217
265	Proventi patrimoniali e finanziari	2.893.769.481.921	2.402.054.638.988
269	Altri proventi e recuperi	27.955.928.368	21.396.169.960
278	Prelevi da Fondi di accantonamento con destinazione specifica (ad esclusione dei Fondi inerenti al personale)	35.366.791.378	33.544.341.378
290	Proventi straordinari	838.828.355.130	225.514.561.518
291	Incrementi degli immobili per lavori interni	-	--
292	Totale	28.101.648.711.470	23.730.524.176.325
293	Perdita dell'esercizio	--	--
294	Totale	28.101.648.711.470	23.730.524.176.325

BILANCIO RICLASSIFICATO**Stato Patrimoniale**

<i>Attività</i>	1993	1992
	<i>(in milioni di lire)</i>	
<i>Investimenti</i>		
Immobili	6.870.008	3.905.026
Titoli a reddito fisso	17.676.593	14.875.225
Partecipazioni in società controllate e collegate	1.634.677	500.386
Investimenti azionari e quote di minoranza	1.238.578	944.569
Quote di fondi comuni mobiliari	20.659	15.677
Mutui e prestiti	1.121.605	2.126.574
<i>Liquidità</i>	520.567	488.844
<i>Crediti</i>		
Verso gli assicurati per premi	258.763	236.489
Verso agenti	197.847	221.033
Verso compagnie di assicurazione e riassicurazione	2.766	148.726
Verso società controllate e collegate	4.089	3.328
Altri crediti e attività diverse	922.803	717.838
<i>Ratei e risconti attivi</i>	667.853	675.185
<i>Mobili, macchine e costi pluriennali</i>	299.029	568.936
TOTALE ATTIVITÀ	31.435.837	25.427.836

XII LEGISLATURA - DISEGNI DI LEGGE E RELAZIONI - DOCUMENTI

Passività e patrimonio netto	1993	1992
	<i>(in milioni di lire)</i>	
Passività		
<i>Riserve tecniche, al netto della riassicurazione</i>	17.399.830	20.213.339
<i>Somme da pagare, al netto della riassicurazione</i>	148.569	105.928
<i>Debiti</i>		
Verso l'Erario per imposte a carico degli assicurati	17.246	13.550
Verso agenti	7.591	7.402
Verso compagnie di assicurazione e riassicurazione	14.165	34.745
Verso società controllate e collegate	17.695	15.285
Altri debiti e passività diverse	1.817.573	485.255
<i>Fondi con destinazione specifica</i>		
Fondo trattamento previdenza del personale	535.842	470.453
Fondo indennità di anzianità al netto della relativa polizza di assicurazione	48.193	49.075
Fondo imposte	204.058	141.156
Altri Fondi	82.555	29.055
<i>Mutui e prestiti</i>	1.053	1.084
<i>Ratei e risconti passivi</i>	49.181	23.727
TOTALE PASSIVITÀ	20.343.551	21.590.054
<i>Patrimonio netto</i>		
Capitale sociale e riserve patrimoniali	10.897.794	3.635.803
Utile netto da ripartire	194.492	201.979
TOTALE PATRIMONIO NETTO	11.092.286	3.837.782
TOTALE PASSIVITÀ E PATRIMONIO NETTO	31.435.837	25.427.836

XII LEGISLATURA - DISEGNI DI LEGGE E RELAZIONI - DOCUMENTI

Conto Economico

Profitti e perdite	1993	1992
	<i>(in milioni di lire)</i>	
Premi ed accessori (*)	3.115.612	3.440.208
Incremento riserve matematiche (*)	(3.344.573)	(3.376.895)
Sinistri, polizze maturate, rendite e riscatti (*)	(1.546.939)	(1.157.828)
Costi di acquisizione, di produzione e di organizzazione (*)	(567.740)	(597.248)
Reddito netto degli investimenti	2.529.129	2.188.907
Spese generali e di amministrazione	(195.131)	(158.639)
Imposte e tasse	(92.201)	(81.370)
Proventi ed oneri vari	(108.376)	(117.823)
Proventi straordinari	838.828	225.515
Oneri straordinari	(321.809)	(176.666)
Altre partite tecniche	1.946	15.577
Accantonamenti a Fondi specifici diversi al netto degli utilizzi	(34.254)	3.316
Risultato prima delle imposte	274.492	207.054
Imposte sul reddito	(80.000)	(5.075)
Utile netto dell'esercizio	194.492	201.979

(*) Al netto della assicurazione passiva

XII LEGISLATURA - DISEGNI DI LEGGE E RELAZIONI - DOCUMENTI

RENDICONTO FINANZIARIO

Fonti di finanziamento	1993	1992
	<i>(in milioni di lire)</i>	
<i>Liquidità generata dalla gestione reddituale</i>		
Utile dell'esercizio	194.492	201.979
<i>Rettifiche per partite che non hanno effetto sulla liquidità</i>		
Aumento netto riserve tecniche	3.348.216	3.364.238
Aumento provvigioni da ammortizzare	33.767	(79.997)
Ammortamento dell'esercizio	9.447	4.440
<i>Incremento netto Fondi</i>		
Fondo oscillazione valori immobiliari	(4.543)	9.513
Fondo imposte	(10.172)	(259.060)
Fondo TFR	4.165	4.794
Altri Fondi	119.434	97.809
<i>Rivalutazione netta titoli, partecipazioni e quote di Fondi</i>		
	(278.922)	(2.525)
<i>Svalutazione immobili</i>		
	45.630	31.208
<i>Incremento dei crediti/debiti e attività/passività</i>		
Crediti netti verso assicurati per premi	(29.452)	(50.482)
Crediti netti verso agenzie	23.374	(27.019)
Crediti netti verso società controllate e collegate	1.649	(1.670)
Altri crediti/debiti e attività/passività diverse	573.871	(267.356)
<i>Realizzo di investimenti</i>		
Immobili	3.866	16.739
Titoli a reddito fisso (*)	4.118.504	2.343.707
Partecipazioni in società controllate e collegate	16.852	—
Quote azionarie di minoranza (*)	114.477	97.914
Mutui e prestiti	154.268	131.926
Mobili	234	22
TOTALE FONTI	8.439.157	5.616.180

(*) Al netto dei titoli acquistati e rivenduti nell'esercizio

XII LEGISLATURA - DISEGNI DI LEGGE E RELAZIONI - DOCUMENTI

Impieghi di liquidità	1993	1992
	<i>(in milioni di lire)</i>	
<i>Investimenti</i>		
Immobili	7.239	14.924
Titoli a reddito fisso (*)	6.588.476	5.293.925
Partecipazioni in società controllate e collegate	941.884	5.779
Quote azionarie di minoranza (*)	499.934	134.786
Mutui e prestiti	349.829	118.492
<i>Mobili, impianti e costi pluriennali</i>	2.884	7.278
<i>Utili distribuiti</i>	17.188	10.919
<i>Incremento/decremento disponibilità liquide</i>	31.723	30.077
TOTALE IMPIEGHI	8.439.157	5.616.180
Disponibilità liquide alla fine dell'esercizio	520.567	488.844
Disponibilità liquide all'inizio dell'esercizio	488.844	458.767
Incremento/decremento disponibilità liquide	31.723	30.077

(*) Al netto dei titoli acquistati e rivenduti nell'esercizio

XII LEGISLATURA - DISEGNI DI LEGGE E RELAZIONI - DOCUMENTI

**VARIAZIONI NELLA SITUAZIONE
PATRIMONIALE-FINANZIARIA CHE NON
COMPORNTANO MOVIMENTI FINANZIARI**
1993**1992***(in milioni di lire)***Rivalutazione ai sensi del d.m. 17 giugno 1993:**

Immobili	5.354.885	—
Partecipazioni	1.604.657	—
Costi pluriennali	240.730	—
Patrimonio netto	(7.200.272)	—

**Scissione attività pubblicistiche
a favore CONSAP S.p.A.:****Attivo:**

Immobili	2.343.027	—
Partecipazioni	1.424.207	—
Mutui e prestiti	1.200.000	—
Costi pluriennali	474.693	—
Altri	844.344	—

Passivo:

Patrimonio netto	(50.000)	—
Riserve tecniche	(6.161.725)	—
Altri	(74.546)	—

Imposta sul Patrimonio netto:

Prelievo dal Fondo riserva disponibile	(73.078)	—
Accantonamento al Fondo rmposte	73.078	—

XII LEGISLATURA - DISEGNI DI LEGGE E RELAZIONI - DOCUMENTI

PROSPETTO DELLE VARIAZIONI NEI CONTI DEL PATRIMONIO NETTO

(importo in migliaia di lire)

	Capitale sociale	Riserva legale	Riserva disponibile	Riserva d m 17/693	Riserva straordinaria	Fondo plusvalenze susp. imp.	Utile netto da ripartire	Totale
Saldo al 31 dicembre 1992	3.635.608.657		194.550				201.978.807	3.837.782.014
Ricostruzione riserve ante 1991 (ai sensi art. 1 d l 11/693)	(1.001.917.676)	70.849.493	927.206.689			3.861.494		—
Rivalutazione d m 17/693	1.376.309.019			5.823.963.226				7.200.272.245
Scissione CUSAAF	(10.000.000)		(5.434.462)	(34.127.740)		(22.628)		(50.000.000)
Destinazione utili								
- alla riserva legale							(10.098.940)	
- alla riserva disponibile			119.901.060		54.791.307		(119.901.060)	
- alla riserva straordinaria		10.098.940					(54.791.307)	
- utili erogati							(17.187.500)	(17.187.500)
Accantonamento								4.560
Prelievo per imposta sul P.S.								(73.077.583)
Utile esercizio 1993			(73.077.583)				194.492.014	194.492.014
Saldo al 31 dicembre 1993	4.000.000.000	80.533.263	968.794.814	5.789.835.486	54.791.307	3.838.866	194.492.014	11.092.285.750

XII LEGISLATURA - DISEGNI DI LEGGE E RELAZIONI DOCUMENTI

ANALISI DELLE POSTE DI BILANCIO**Premessa**

I saldi delle voci di bilancio relativi all'esercizio chiuso al 31 dicembre 1993 non risultano immediatamente comparabili con quelli dell'esercizio precedente a causa della rivalutazione dell'attivo e del patrimonio netto ai sensi del d.m. 17 giugno 1993, con effetto 1° gennaio 1993, e della scissione a favore della CONSAP S.p.A. delle funzioni pubbliche.

Tali aspetti sono specificatamente trattati nella relazione sulla gestione e, in ogni caso, per ciascuna voce interessata vengono forniti di seguito i commenti di dettaglio.

Stato Patrimoniale**Attivo**

(in milioni di lire)

	1993	1992	Variazioni
BENI IMMOBILI	6.883.051	3.913.450	2.969.601

Costituiti da:

— Immobili destinati all'esercizio dell'impresa	307.911	92.291	215.620
— Immobili ad uso di terzi	6.568.921	3.815.082	2.753.839
— Terreni	6.219	6.077	142

La variazione dell'esercizio è descritta nel seguente prospetto:

	Saldo 31/12/92	Rivalutazioni d.m. 17/6/93	Acquisti	Alienazioni	Svalutazioni	Riclassifiche	Saldo 31/12/93
Immobili destinati all'esercizio dell'impresa	92.291	165.950	1.417	-	-	48.253	307.911
Immobili ad uso di terzi	3.815.082	5.188.935	5.633	2.346.846	45.630	(48.253)	6.568.921
Terreni	6.077	-	189	47	-	-	6.219
TOTALI	3.913.450	5.354.885	7.239	2.346.893	45.630	-	6.883.051

La variazione per complessivi 2.969.601 milioni deriva dall'effetto netto delle seguenti operazioni:

- rivalutazione dal 1° gennaio 1993 per 5.354.885 milioni, ai sensi del d.m. 17 giugno 1993 relativo alla determinazione definitiva del patrimonio netto della Società;
- assegnazione alla CONSAP, a seguito dell'operazione di scissione, di 2.343.027 milioni;
- svalutazione di 45.520 milioni su immobili il cui valore è stato adeguato a quello di mercato, stimato sulla base di una perizia indipendente che peraltro evidenzia un valore complessivo del patrimonio immobiliare superiore a quello contabile;
- le altre variazioni sono da attribuirsi agli incrementi e decrementi verificatisi nell'esercizio per acquisti (1.609 milioni), spese incrementative (5.630 milioni) e vendite (3.866 milioni). Gli acquisti riguardano essenzialmente l'immobile ad uso di terzi sito in Cento, Via Provenzani. Le vendite sono relative ad immobili ad uso di terzi siti in:

Napoli - Via Tasso, 69 (n. 7 unità immobiliari);

Pomezia - Via Roma, 10 (n. 9 unità immobiliari);

Roma - Via G.B. Valente, 67/69 (n. 6 unità immobiliari).

Inoltre è stata effettuata un'operazione di permuta su aree site nel comune di Trezzo sull'Adda.

Nel 1993 è stato effettuato l'ammortamento dei beni immobili strumentali, pertanto nel Passivo è iscritto, a rettifica della voce immobili, un Fondo ammortamento che si incrementa per 4.619 milioni.

La voce «Immobili» risulta rettificata dall'importo di 2.448 milioni, iscritto nel Passivo nel «Fondo svalutazione attività» per un contenzioso in corso su una proprietà immobiliare.

Nel valore degli immobili iscritti in bilancio al 31 dicembre 1993 è ancora inclusa la porzione di patrimonio che dovrà essere assegnata alla CONSAP in conseguenza dell'aggiornamento della situazione patrimoniale di scissione alla data del 30 settembre 1993. Una prima valutazione di tale aggiornamento evidenzia un importo di attivi da trasferire alla CONSAP per complessivi 721.262 milioni.

Tale importo è iscritto alla voce «Altri debiti» del Passivo e sarà estinto al momento dell'aggiornamento definitivo della situazione patrimoniale di scissione attraverso il trasferimento alla CONSAP di un corrispondente valore di immobili (e di un eventuale conguaglio in depositi bancari) identificati nell'elenco C6, allegato al progetto di scissione.

In allegato è riportato:

- l'elenco analitico di tutto il patrimonio immobiliare, con l'indicazione dei rispettivi valori di bilancio (All. n.1);
- il prospetto riassuntivo delle rivalutazioni immobiliari (All. n.2).

XII LEGISLATURA - DISEGNI DI LEGGE E RELAZIONI - DOCUMENTI

	1993	1992	Variazioni
TITOLI A REDDITO FISSO IN LIRE ITALIANE	16.787.403	14.175.160	2.612.243

Comprendono:

— Emessi da Stato ed Enti pubblici	15.425.433	13.550.890	1.874.543
— Obbligazioni convertibili	12.362	4.691	7.671
— Altri titoli quotati	68.768	23.997	44.771
— Altri titoli non quotati	1.280.840	595.582	685.258

La variazione dell'esercizio è sintetizzata nel seguente prospetto:

	Saldo 31/12/92	Acquisti	Vendite	Rimborsi	Rivalutazioni / svalutazioni	Saldo 31/12/93
Emessi da Stato ed Enti pubblici	13.550.890	9.501.950	(7.208.468)	(706.711)	287.772	15.425.433
Obbligazioni convertibili	4.691	7.672	(8)	(267)	274	12.362
Altri titoli quotati	23.997	46.660	—	(3.143)	1.254	68.768
Altri titoli non quotati	595.582	871.620	(183.433)	(23.434)	20.505	1.280.840
TOTALI	14.175.160	10.427.902	(7.391.909)	(733.555)	309.805	16.787.403

	1993	1992	Variazioni
TITOLI A REDDITO FISSO IN VALUTA ESTERA	894.160	709.578	184.582

Comprendono:

— Emessi da Stati, Enti o organismi internazionali	539.431	671.630	(132.199)
— Obbligazioni convertibili	6.036	6.103	(67)
— Altri titoli quotati	272.757	24.873	247.884
— Altri titoli non quotati	75.936	6.972	68.964

XII LEGISLATURA - DISEGNI DI LEGGE E RELAZIONI - DOCUMENTI

La variazione dell'esercizio è sintetizzata nel seguente prospetto:

	Saldo 31/12/92	Acquisti	Rimborsi e vendite	Rivalutazioni svalutazioni	Adeguamento cambi	Saldo 31/12/93
Emessi da Stati, Enti o organismi internazionali	671.630	530.129	(683.643)	9.637	11.678	539.431
Obbligazioni convertibili	6.103	6.224	(6.188)	31	(134)	6.036
Altri titoli quotati	24.873	568.781	(324.571)	289	3.385	272.757
Altri titoli non quotati	6.972	152.983	(84.853)	(7)	841	75.936
TOTALI	709.578	1.258.117	(1.099.255)	9.950	15.770	894.160

	1993	1992	Variazioni
TOTALE TITOLI A REDDITO FISSO IN LIRE ITALIANE E VALUTA ESTERA	17.681.563	14.884.738	2.796.825

Comprendono:

— Titoli del Fondo INA	10.100.171	8.780.750	1.319.421
— Titoli del Fondo Valute Estere	65.642	54.214	11.428
— Altri titoli italiani	7.178.431	5.768.075	1.410.356
— Altri titoli esteri	337.319	281.699	55.620

L'incremento di 2.796.825 milioni, rispetto all'esercizio 1992, è dovuto alle seguenti variazioni:

— Acquisti	11.684.956
— Vendite	(8.433.028)
— Assegnazione alla CONSAP a seguito scissione	(9.727)
— Plusvalenze da valutazione	292.050
— Minusvalenze da valutazione	(2.786)
— Conversioni da azioni in obbligazioni	1.063
— Conversioni da obbligazioni in azioni	(8)
— Differenze cambio nette delle gestioni	15.770
— Estrazioni e rimborsi	(781.956)
— Rivalutazioni e capitalizzazione interessi	30.491
	2.796.825

In allegato sono riportati:

- l'elenco analitico del portafoglio dei titoli obbligazionari (All. n. 3);
- l'elenco dei titoli destinati ad un utilizzo durevole (immobilizzazioni) (All. n. 4).

XII LEGISLATURA - DISEGNI DI LEGGE E RELAZIONI - DOCUMENTI

	1993	1992	Variazioni
PARTECIPAZIONI IN SOCIETÀ ED ENTI ITALIANI	2.431.514	1.216.092	1.215.422

Comprendono:

— Partecipazioni in società quotate	1.724.220	296.700	1.427.520
— Partecipazioni in società non quotate	349.174	918.064	(568.890)
— Partecipazioni in Enti diversi	358.120	1.328	356.792

La variazione dell'esercizio è sintetizzata nel seguente prospetto:

	Saldo 31/12/92	Rivalutazione d.m. 17/6/93	Acquisti	Alienazioni	Rivalutazioni svalutazioni	Saldo 31/12/93
Partecipazioni in società quotate	296.700	301.325	1.324.734	(140.634)	(57.905)	1.724.220
Partecipazioni in società non quotate	918.064	865.683	21.187	(1.441.058)	(14.702)	349.174
Partecipazioni in Enti diversi	1.328	356.747	50	(5)	—	358.120
TOTALI	1.216.092	1.523.755	1.345.971	(1.581.697)	(72.607)	2.431.514

	1993	1992	Variazioni
PARTECIPAZIONI IN SOCIETÀ ED ENTI ESTERI	442.753	229.876	212.877

Comprendono:

— Partecipazioni in società quotate	441.495	228.862	212.633
— Partecipazioni in società non quotate	1.258	1.014	244

La variazione dell'esercizio è sintetizzata nel seguente prospetto:

	Saldo 31/12/92	Rivalutazione d.m. 17/6/93	Acquisti	Alienazioni	Rivalutazioni svalutazioni	Adeguamento cambi	Saldo 31/12/93
Partecipazioni in società quotate	228.862	80.902	240.155	(119.447)	77	10.946	441.495
Partecipazioni in società non quotate	1.014	—	244	—	—	—	1.258
TOTALI	229.876	80.902	240.399	(119.447)	77	10.946	442.753

XII LEGISLATURA - DISEGNI DI LEGGE E RELAZIONI · DOCUMENTI

	1993	1992	Variazioni
TOTALE PARTECIPAZIONI IN SOCIETÀ ED ENTI ITALIANI ED ESTERI	2.874.267	1.445.968	1.428.299

Comprendono:

— Azioni del Fondo INA	652.358	206.881	445.477
— Azioni del Fondo Valute Estere	1.192	218	974
— Partecipazioni in società controllate	1.482.148	359.676	1.122.472
— Partecipazioni in società collegate	153.491	141.723	11.768
— Partecipazioni in altre società italiane	422.806	737.470	(314.664)
— Partecipazioni in altre società estere	162.272	—	162.272

Le partecipazioni nel loro complesso segnano un incremento netto di 1.428.299 milioni a seguito delle seguenti operazioni:

— Rivalutazione ai sensi del d.m. 17 giugno 1993	1.604.657
— Assegnazione alla CONSAP	(1.424.207)
— Acquisti e sottoscrizioni	1.586.362
— Vendite	(275.873)
— Conversioni da azioni ad obbligazioni	(1.063)
— Altre conversioni da obbligazioni	8
— Plusvalenze da valutazione	82.853
— Minusvalenze da valutazione	(155.383)
— Differenze cambio nette delle gestioni	10.946
— Diritti <i>warrant</i> non esercitati	(1)
	1.428.299

La variazione per complessivi 1.428.299 milioni deriva dall'effetto netto delle seguenti operazioni:

- rivalutazione netta al 1° gennaio 1993 per 1.604.657 milioni, ai sensi del d.m. 17 giugno 1993 analiticamente dettagliata nell'All. 5.1;
- acquisti per 1.586.362 milioni riferiti alle OPA ASSITALIA e FATA per complessivi 936.490 milioni ed altre operazioni per complessivi 649.872 milioni. Le OPA ASSITALIA e FATA per rispettivi 537.705 milioni e 398.785 milioni sono state rilevate interamente nel bilancio dell'esercizio 1993, anno nel quale si sono perfezionati i requisiti giuridici delle operazioni stesse anche se, sotto il profilo finanziario, le operazioni hanno interessato anche l'esercizio 1994. A tale riguardo nella voce «Altri debiti» del Passivo è iscritto il corrispondente debito al 31 dicembre 1993 per 537.705 milioni in relazione all'OPA ASSITALIA e 43.277 milioni per l'OPA FATA.

Tra gli altri acquisti sono inclusi circa 625.000 milioni per investimenti del Fondo INA e 3.400 milioni per il Fondo Valute Estere. Sempre tra gli altri acquisti sono incluse operazioni di investimento relative ad azioni Efibanca S.p.A. per 10.000 milioni e di ROMAGEST S.p.A. per 5.360 milioni, gli aumenti di capitale di INA SIM S.p.A. per 5.100 milioni e di Lingotto S.r.l. per 715 milioni, la partecipazione al capitale costitutivo della Compagnia Assicuratrice Russo Italiana per 244 milioni e al Consorzio Agenzia Generale INA-ASSITALIA di Roma per 50 milioni;

- vendite per 275.873 milioni ai valori di carico contabile. Dette vendite sono relative alle dismissioni delle partecipazioni in Interbancaria Nazionale Investimenti S.p.A. per 6.999 milioni, in Interbancaria Nazionale Gestione S.p.A. per 9.603 milioni, nonché di una quota di azioni dell'ex Praevidentia per circa 250 milioni.

Inoltre sono state effettuate vendite di azioni del Fondo INA per un importo di 256.395 milioni e del Fondo Valute Estere per 2.622 milioni;

- assegnazione alla CONSAP, per la scissione, di complessivi 1.424.207 milioni corrispondenti alla cessione di una quota della ex Praevidentia (125 milioni) e delle nostre partecipazioni complessive in BNL (561.738 milioni) ed IMI (862.344 milioni);
- svalutazioni per complessivi 155.383 milioni. Detto valore include le svalutazioni di partecipazioni di controllo, derivanti dal confronto tra il valore di carico delle stesse e quello determinato con il metodo del patrimonio netto, per complessivi 107.388 milioni riferite alle Società ASSITALIA (95.660 milioni), FATA (1.758 milioni), INA BANCA (9.325 milioni) ed INA SIM (645 milioni).

La voce «Partecipazioni» risulta rettificata dall'importo di 1.012 milioni, iscritto nel passivo nel Fondo svalutazione attività.

In allegato sono riportati:

- a) elenco analitico delle partecipazioni (All. n. 5);
- b) elenco analitico delle partecipazioni valutate al 1° gennaio 1993 (All. n. 5.1);
- c) elenco delle partecipazioni in imprese controllate e collegate, con le informazioni relative a denominazione, sede, capitale, patrimonio netto, utile o perdita dell'esercizio, quote possedute e valore attribuito in bilancio (All. n. 6);
- d) prospetto riassuntivo delle rivalutazioni (All. n. 2);
- e) partecipazioni destinate ad un utilizzo durevole (immobilizzazioni) (All. n. 7).

Il confronto tra i valori di carico di tutti i titoli quotati ed i prezzi di mercato degli stessi (ad eccezione delle partecipazioni di controllo e dei titoli relativi al Fondo INA e Fondo Valute Estere, per i motivi esposti nei principî contabili) evidenzia una plusvalenza non rilevata in bilancio di 370.700 milioni. Inoltre i titoli in valuta evidenziano una differenza positiva di 67.918 milioni non rilevata in bilancio per variazioni di cambi.

XII LEGISLATURA - DISEGNI DI LEGGE E RELAZIONI - DOCUMENTI

	1993	1992	Variazioni
QUOTE DI FONDI COMUNI MOBILIARI	20.659	15.677	4.982

L'incremento di 4.982 milioni, in assenza di variazioni nel numero di quote detenute, è dovuto al maggior valore della quotazione registrata nell'ultimo giorno di regolamento dell'esercizio in corso, rispetto a quella di fine esercizio 1992.

	1993	1992	Variazioni
MUTUI E PRESTITI	1.121.605	2.126.574	(1.004.969)

Comprendono:

— Mutui e prestiti a Enti pubblici o con garanzia reale	510.510	590.945	(80.435)
— Altri mutui e prestiti	239.483	1.240.177	(1.000.694)
— Prestiti su polizze di assicurazione sulla vita	371.612	295.452	76.160

Il decremento netto di 1.004.969 milioni deriva da:

- trasferimento a CONSAP del prestito postergato BNL di 1.200.000 milioni;
- estinzioni anticipate e ammortamenti di mutui e prestiti per 85.512 milioni (82.736 milioni su «Mutui e prestiti a Enti pubblici» e 2.776 milioni su «Altri mutui e prestiti»);
- nuove concessioni di mutui per 4.383 milioni (2.343 milioni su «Mutui e prestiti a Enti pubblici» e 2.040 milioni su «Altri mutui e prestiti»);
- anticipazione per 200.000 milioni a CONSAP, concessa il 6 dicembre 1993 e rimborsata, con gli interessi, il 1° gennaio 1994;
- prestiti su polizza, in incremento di 76.160 milioni a seguito di nuove erogazioni per 145.446 milioni e di rientri per 69.286 milioni.

I mutui ad Enti locali sono garantiti da «delegazioni», ossia autorizzazioni al prelievo sulle entrate di cui ai primi tre titoli dei bilanci degli Enti stessi.

La quota capitale in scadenza nell'esercizio 1994, relativamente ai «Mutui e prestiti ad Enti pubblici o con garanzia reale» e ad «Altri mutui e prestiti», è stimata in 67.311 milioni.

L'ammontare dei mutui e prestiti al 31 dicembre 1993 con durata residua superiore a 5 anni risulta pari a 647.623 milioni.

Le estinzioni anticipate relative ai mutui definite nel corso del primo trimestre 1994 ammontano a 7.740 milioni.

XII LEGISLATURA - DISEGNI DI LEGGE E RELAZIONI - DOCUMENTI

CREDITI VERSO COMPAGNIE DI RIASSICURAZIONE E DI ASSICURAZIONE			
	1993	1992	Variazioni
CONTI DEPOSITO	325	14.930	(14.605)
CONTI CORRENTI	2.441	133.796	(131.355)
RISERVE TECNICHE A CARICO DEI RIASSICURATORI E RETROCESSIONARI			
	1993	1992	Variazioni
	—	25.122	(25.122)
SOMME DA PAGARE PER SINISTRI, POLIZZE MATURATE, RISCATTI E RENDITE A CARICO DEI RIASSICURATORI E RETROCESSIONARI			
	1993	1992	Variazioni
	—	21	(21)

La diminuzione dei conti deposito delle compagnie di riassicurazione e di assicurazione e delle riserve tecniche a carico dei riassicuratori e retrocessionari è da riferire al completamento del ritiro degli affari CIRT (Consorzio Italiano Rischi Tarati) a «premio commerciale» e la conseguente riapplicazione a «premio di rischio».

La diminuzione dei conti correnti verso compagnie di riassicurazione e di assicurazione è da porre in relazione all'avvenuto trasferimento alla CONSAP dei crediti relativi alle operazioni di cessione legale, a partire dal 1° ottobre 1993.

	1993	1992	Variazioni
DEPOSITI PRESSO ISTITUTI E AZIENDE DI CREDITO	520.567	488.844	31.723

*L'importo di 520.567 milioni
risulta così composto:*

— Depositi in lire italiane	448.187	399.046	49.141
— Depositi in valuta estera	61.204	86.420	(25.216)
— Depositi in c/c postale	11.176	3.378	7.798

Le disponibilità liquide presso banche a fine esercizio includono l'importo di 58.258 milioni relativo a movimenti finanziari di competenza della CONSAP, cui fa riscontro un pari importo tra le passività nella voce «Altri debiti».

XII LEGISLATURA - DISEGNI DI LEGGE E RELAZIONI - DOCUMENTI

	1993	1992	Variazioni
CREDITI DIVERSI	1.376.284	1.169.066	207.218

Sono così dettagliati:

— Crediti verso agenti e altri intermediari	197.847	221.032	(23.185)
— Crediti verso assicurati per premi dell'esercizio	220.798	202.176	18.622
— Crediti verso assicurati per premi degli esercizi precedenti	37.965	34.313	3.652
— Altri crediti	919.674	711.545	208.129

La voce "Altri crediti" presenta le seguenti variazioni:

	1993	1992	Variazioni
— Effetti in portafoglio	—	—	—
— Erario per ritenute d'acconto	205.337	164.024	41.313
— Affitti in corso di riscossione	128.494	86.260	42.234
— Società collegate e controllate	4.089	3.328	761
— Relativi ad investimenti patrimoniali	20.240	18.784	1.456
— Rapporti contabili con gli Amministratori degli stabili	28.203	30.341	(2.138)
— Rapporti con gestioni separate e SACE	4.472	19.139	(14.667)
— Altri crediti verso l' Erario	511.194	385.390	125.804
— Vari	17.645	4.279	13.366
	919.674	711.545	208.129

Nella voce «Vari», pari a 17.645 milioni, sono compresi 11.389 milioni di crediti nei confronti della CONSAP S.p.A. a titolo di rimborso del *service* prestato e di altri oneri sostenuti per conto della stessa società.

I crediti relativi agli investimenti patrimoniali includono 2.728 milioni per versamenti effettuati in conto di futuri aumenti di capitale delle Società Immobiliare Mirasole, Humanitas Mirasole e Generale Desaux.

La voce in esame risulta rettificata mediante l'apposito Fondo svalutazione crediti iscritto al passivo per 5.615 milioni.

XII LEGISLATURA - DISEGNI DI LEGGE E RELAZIONI - DOCUMENTI

	1993	1992	Variazioni
MOBILI, IMPIANTI E COSTI PLURIENNALI	314.108	580.205	(266.097)

Risultano così composti:

— Mobili, macchine d'ufficio e mezzi di trasporto interni	26.830	24.890	1.940
— Beni mobili iscritti in pubblici registri	466	466	—
— Provvigioni di acquisizione da ammortizzare	286.027	553.757	(267.730)
— Altre spese da ammortizzare	785	1.092	(307)

La variazione dell'esercizio delle immobilizzazioni materiali è sintetizzata nel seguente prospetto:

	Saldo 31/12/92	Acquisti	Alienazioni	Rivalutazioni svalutazioni	Riclassifiche	Saldo 31/12/93
Mobili, macchine d'ufficio e mezzi di trasporto interni	24.890	2.186	246	—	—	26.830
Beni mobili iscritti in pubblici registri	466	—	—	—	—	466

L'incremento dei mobili, macchine d'ufficio e mezzi di trasporto interni, pari a 1.940 milioni, riguarda cespiti acquistati nell'anno per 2.186 milioni, al netto di 12 milioni relativi ad ammortamenti diretti effettuati su cespiti acquistati *ante* 1988, e di 234 milioni per avvenute dismissioni.

La voce in esame risulta rettificata mediante gli appositi Fondi iscritti nel passivo per complessivi 15.080 milioni.

La variazione dell'esercizio dei costi pluriennali è sintetizzata nel seguente prospetto:

	Saldo 31/12/92	Rivalutazione d.m. 17/6/93	Incrementi	Decrementi	Ammortamento	Saldo 31/12/93
<i>Provvigioni da ammortizzare</i>						
Portafoglio Ordinario	280.642	—	157.209	—	151.824	286.027
Portafoglio Cessioni legali	273.115	240.730	—	513.845	—	—
Totale provvigioni da ammortizzare	553.757	240.730	157.209	513.845	151.824	286.027
Altre spese da ammortizzare	1.092	—	698	—	1.005	785

XII LEGISLATURA - DISEGNI DI LEGGE E RELAZIONI - DOCUMENTI

La voce «Provvigioni da ammortizzare» si riferisce al costo residuo da ammortizzare alla fine dell'esercizio per provvigioni di acquisizione anticipate sui contratti di durata poliennale relativi al portafoglio diretto.

La differenza di 267.730 rispetto al 1992 è relativa, per la parte eccedente l'incremento della voce relativa al portafoglio diretto (5.385 milioni di lire), alle provvigioni da ammortizzare del portafoglio «Cessioni legali» trasferito a CONSAP.

La voce «Altre spese da ammortizzare» si riferisce ai prodotti *software* che si ammortizzano in tre esercizi, d'intesa con il Collegio Sindacale.

	1993	1992	Variazioni
ALTRE ATTIVITÀ	698.356	702.498	(4.142)
<i>Comprendono:</i>			
— Ratei e risconti attivi	667.853	675.185	(7.332)
— Attività diverse	12.833	14.690	(1.857)
— Polizze di assicurazione indennità di anzianità	17.670	12.623	5.047

La voce «Ratei e risconti attivi» comprende ratei per 653.956 milioni e risconti per 13.897 milioni ed è costituita prevalentemente dagli interessi su titoli.

In particolare, tra i ratei 588.080 milioni sono riferiti a titoli a reddito fisso italiani e 33.060 milioni a titoli a reddito fisso in valute estere. Tra i risconti attivi le poste principali si riferiscono ad operazioni di *swap* per 13.273 milioni.

La voce «Attività diverse» si riferisce essenzialmente agli oneri accessori a carico degli inquilini (per 10.400 milioni) di competenza dell'esercizio, ancora da quietanzare a fine 1993.

La voce «Polizze di assicurazione indennità di anzianità» comprende le quote di trattamento di fine rapporto di lavoro impiegate dall'INA in forma assicurativa con decorrenza 1° gennaio 1990 in base al Contratto Collettivo Integrativo Aziendale del 29 aprile 1989.

XII LEGISLATURA - DISEGNI DI LEGGE E RELAZIONI - DOCUMENTI

	1993	1992	Variazioni
CONTI D'ORDINE E PARTITE GIRO	74.762	69.718	5.044
<i>Comprendono:</i>			
Valori di terzi a cauzione	4.007	4.237	(230)
— Agenti Generali	2.997	3.056	(59)
— Ditte e imprese per forniture	11	131	(120)
— Ditte e imprese per lavori	835	761	74
— Amministratori degli immobili	149	130	19
— Inquilini per depositi in locazione	3	145	(142)
— Comuni e Consorzi a garanzia di mutui	12	12	—
— Agenti Generali per Cassa di previdenza	—	2	(2)
 Fideiussioni, garanzie e avalli prestati da terzi	 70.755	 65.481	 5.274
— Agenti Generali	38.511	33.032	5.479
— Ditte fornitrici	1.141	916	225
— Ditte costruttrici	22.514	22.940	(426)
— Amministratori e inquilini	7.958	7.825	133
— Polizze capitalizzazione Amministratori	11	13	(2)
— Polizze capitalizzazione Agenti Generali	15	15	—
— Polizze capitalizzazione inquilini	605	740	(135)

Per completezza di informazione si segnala che al 31 dicembre 1993 sussistono i seguenti impegni connessi ad operazioni a termine (opzioni, *asset swap*, ecc.):

— valuta da ricevere per operazioni da regolare	30.830
— valuta da consegnare per operazioni da regolare	19.398
— titoli da ricevere per operazioni da regolare	1.900.000
— titoli da consegnare per operazioni da regolare	165.000
— <i>asset swap</i> (capitale di riferimento)	1.459.104

Nei titoli da ricevere e da consegnare per operazioni da regolare è indicato il valore nominale dei titoli sottostanti l'acquisto e le emissioni di opzioni.

Stato Patrimoniale**Passivo***(in milioni di lire)*

	1993	1992	Variazioni
CAPITALE E RISERVE PATRIMONIALI	10.897.794	3.635.803	7.261.991

La suddetta voce è composta da:

— Capitale sociale (n. 4.000.000.000 di azioni ordinarie da L. 1.000)	4.000.000	3.635.609	364.391
— Riserva legale	80.533	—	80.533
— Riserva disponibile	968.795	194	968.601
— Riserva <i>ex art.</i> 1 d.l. 116/93	5.789.836	—	5.789.836
— Riserva straordinaria	54.791	—	54.791
— Fondo plusvalenze in sospensione d'imposta	3.839	—	3.839

L'incremento complessivo di 7.261.991 milioni deriva dall'effetto netto delle seguenti variazioni:

- incremento di 7.200.272 milioni, a seguito della rivalutazione di cui al d.m. 17 giugno 1993, imputato quanto a 1.376.309 milioni a capitale sociale e quanto a 5.823.963 milioni all'apposita riserva di rivalutazione;
 - incremento di 184.791 milioni per la destinazione dell'utile 1992 a riserva ordinaria (10.098 milioni), a riserva disponibile (119.901 milioni) ed a riserva straordinaria (54.791 milioni);
 - incremento di 5 milioni sulla riserva disponibile per il credito di imposta derivante dalla vendita degli immobili rivalutati ai sensi della legge 413/91 e ceduti nel corso del 1993;
 - diminuzione di 50.000 milioni per effetto della scissione a favore della CONSAP S.p.A.;
 - diminuzione di 73.078 milioni per l'imposta sul patrimonio netto relativa al 1993. Tale imposta, conformemente al disposto dell'art. 4 del d.l. 30 settembre 1992, n. 394, convertito, con modificazioni, dalla l. 26 novembre 1992, n. 461, è stata imputata a decremento della riserva disponibile.
- Poichè il calcolo della base imponibile si fonda su alcuni dati stimati, l'imposta effettivamente dovuta potrebbe risultare, una volta acquisiti i dati definitivi, maggiore o minore di quella già calcolata.
- Nella prima eventualità il maggior importo verrà ulteriormente prelevato dalla riserva disponibile, per la parte soggetta alla maggiorazione di conguaglio del 56,25%.

XII LEGISLATURA - DISEGNI DI LEGGE E RELAZIONI - DOCUMENTI

Ove, viceversa, l'ammontare dell'imposta patrimoniale, per effetto delle suddette variazioni, dovesse rivelarsi calcolato in eccesso rispetto a quanto effettivamente dovuto, la differenza verrà reimputata ad incremento della riserva disponibile.

Per un'informazione di maggior dettaglio si rinvia al «Prospetto delle variazioni nei conti del patrimonio netto», nonché all'allegato ove viene descritto il regime fiscale di eventuali distribuzioni del capitale sociale (All. n. 8).

In allegato è riportata inoltre la classificazione delle riserve e degli altri Fondi previsti dall' art. 105, comma 7, del d.P.R. 22 dicembre 1986, n. 917 (All. n. 9).

	1993	1992	Variazioni
FONDI DI AMMORTAMENTO	28.123	19.692	8.431

Comprendono:

— Immobili destinati all'esercizio d'impresa	13.043	8.424	4.619
— Mobili, macchine d'ufficio, mezzi di trasporto interni	14.666	10.927	3.739
— Beni mobili iscritti in pubblici registri	414	341	73

La variazione dell'esercizio è descritta nel seguente prospetto:

	Aliquote %	Saldo 31/12/92	Alienazioni	Rivalutazioni svalutazioni	Ammortamento	Saldo 31/12/93
Immobili destinati all'esercizio d'impresa	1,5	8.424	—	—	4.619	13.043
Mobili macchine d'ufficio mezzi di trasporto interni	12, 15, 20	10.927	222	—	3.961	14.666
Beni mobili iscritti in pubblici registri	25	341	—	—	73	414

XII LEGISLATURA - DISEGNI DI LEGGE E RELAZIONI - DOCUMENTI

	1993	1992	Variazioni
FONDI DI ACCANTONAMENTO CON DESTINAZIONE SPECIFICA	899.914	717.956	181.958
<i>Comprendono:</i>			
— Fondo oscillazione valori mobiliari	4.970	9.513	(4.543)
— Fondo per oneri futuri	50.000	—	50.000
— Fondo svalutazione crediti	5.614	5.069	545
— Fondo imposte	204.058	141.156	62.902
— Fondo svalutazione attività	3.461	3.461	—
— Fondo indennità di anzianità	65.863	61.698	4.165
— Fondo accantonamento per oneri del trattamento di previdenza	535.842	470.453	65.389
— Fondo di garanzia e sicurezza gestione rischi agricoli	21.606	21.606	—
— Fondo riorganizzazione strutture operative	8.500	5.000	3.500

La variazione dell'esercizio è descritta nel seguente prospetto:

	Saldo 31/12/92	Accantonamenti	Utilizzi	Saldo 31/12/93
Fondo oscillazione valori mobiliari	9.513	—	4.543	4.970
Fondo per oneri futuri	—	50.000	—	50.000
Fondo svalutazione crediti	5.069	800	255	5.614
Fondo imposte	141.156	168.398	105.496	204.058
Fondo svalutazione attività	3.461	—	—	3.461
Fondo indennità di anzianità	61.698	8.196	4.031	65.863
Fondo accantonamento per oneri del trattamento di previdenza	470.453	93.716	28.327	535.842
Fondo di garanzia e sicurezza gestione rischi agricoli	21.606	—	—	21.606
Fondo riorganizzazione strutture operative	8.500	3.500	—	12.000
TOTALE	717.956	324.610	142.652	899.914

L'aumento complessivo netto di 181.958 milioni deriva dai seguenti movimenti:

- 4.543 milioni in diminuzione del Fondo oscillazione valori mobiliari per adeguarne la consistenza alle plusvalenze iscritte e non realizzate sui titoli delle gestioni Fondo INA e Fondo Valute Estere, in relazione alle parti tuttora eccedenti le corrispondenti riserve tecniche;
- 50.000 milioni per accantonamento al Fondo per oneri futuri in relazione a possibili vertenze correlate a procedimenti giudiziari in corso;
- 545 milioni in aumento del Fondo svalutazione crediti derivanti da un accantonamento di 800 milioni a fronte dei crediti della gestione diretta dell'Agenzia

Generale di Roma, non ceduti al Consorzio, per i quali sono in corso accertamenti in ordine alla loro esigibilità e da un prelievo di 255 milioni a fronte della accertata inesigibilità di alcuni crediti del settore immobiliare:

- 62.902 milioni in aumento del Fondo imposte a seguito delle seguenti variazioni:
 - prelievo di 74.926 milioni relativi al versamento della terza rata dell'imposta sostitutiva dell'IRPEG e ILOR inerente la rivalutazione obbligatoria degli immobili ai sensi della legge 413/91;
 - prelievo di 9.350 milioni relativi all'imposta sul patrimonio netto del 1992;
 - prelievo di 9.868 milioni per gli oneri relativi alla terza rata del condono IRPEG e ILOR (*ex lege* 413/91);
 - prelievo di 517 milioni relativo al saldo dell'ILOR dei redditi dei terreni e fabbricati non strumentali dell'esercizio 1992 corrisposti nell'esercizio 1993;
 - prelievo di 10.834 milioni per INVIM, corrispondente ai maggiori accantonamenti liberati a seguito delle posizioni condonate ai sensi della legge 75/93 (10.436 milioni), nonché per INVIM ed accessori liquidati nel corso dell'esercizio per denunce integrative e contenzioso (398 milioni);
 - accantonamento di 10.000 milioni per INVIM decennale ordinaria corrispondente all'onere derivante dalle dichiarazioni presentate nel corso del 1993;
 - trasferimento di 73.078 milioni dal Fondo di riserva disponibile per l'imposta sul patrimonio netto di competenza dell'esercizio 1993 di cui alla l. n. 461 del 26 novembre 1992;
 - accantonamento di 80.000 milioni per le imposte stimate sui redditi (IRPEG-ILOR) dell'esercizio 1993;
 - accantonamento di 4.500 milioni per eventuali oneri fiscali connessi con l'Agenzia Generale di Roma.

Dopo le predette variazioni il Fondo ammonta a 204.058 milioni e risulta congruo a far fronte alle passività fiscali dell'INAA.

- 4.165 milioni in aumento del Fondo indennità di anzianità (TFR) a seguito dell'accantonamento di 8.196 milioni e del prelievo di 4.031 milioni relativo alle posizioni liquidate nell'esercizio;
- 65.389 milioni in aumento del Fondo accantonamento per oneri del trattamento di previdenza al personale derivante da un accantonamento di 93.716 milioni e da un prelievo per pensioni pagate pari a 28.327 milioni.
L'accantonamento effettuato si riferisce all'adeguamento dei capitali di copertura delle pensioni in essere al 31 dicembre 1993 nonché al valore capitale degli oneri pensionistici relativi al personale in servizio sulla base delle anzianità maturate;
- 3.500 milioni in aumento del Fondo riorganizzazione strutture operative che pertanto raggiunge a fine esercizio l'ammontare di 8.500 milioni. Il Fondo è destinato a far fronte alle presunte perdite che potrebbero derivare al «Consorzio Agenzia Generale INA-ASSITALIA di Roma in gestione diretta» per la riorganizzazione delle sue strutture operative e per l'adeguamento dei valori di cessione al Consorzio stesso.

XII LEGISLATURA - DISEGNI DI LEGGE E RELAZIONI - DOCUMENTI

	1993	1992	Variazioni
RISERVE TECNICHE	17.399.830	20.238.461	(2.838.631)

Risultano così composte:

— Su rischi delle assicurazioni dirette			
Riserva matematica	17.251.093	14.622.265	2.628.828
Riserva premi	14.588	13.827	761
Altre riserve tecniche	133.838	148.664	(14.826)
	17.399.519	14.784.756	2.614.763
— Su rischi assunti in riassicurazione	311	14.950	(14.639)
— Su rischi assunti in cessione legale	—	5.438.755	(5.438.755)

Le riserve tecniche sono calcolate nel rispetto delle norme di legge, delle disposizioni dell'ISVAP e utilizzando corrette metodologie attuariali.

La riserva premi è quella relativa alle assicurazioni complementari.

Per il portafoglio «Cessioni legali» la voce risulta annullata a seguito della scissione a favore della CONSAP S.p.A. e della attribuzione alla stessa del portafoglio cessioni legali.

	1993	1992	Variazioni
SOMME DA PAGARE PER SINISTRI, POLIZZE MATURATE, RISCATTI E RENDITE	148.568	105.949	42.619

Risultano così composte:

— Su rischi delle assicurazioni dirette	148.348	88.037	60.311
— Su rischi assunti in riassicurazione	220	114	106
— Su rischi assunti in cessione legale	—	17.798	(17.798)

La variazione nel portafoglio diretto (+60.311 milioni) è da collegare essenzialmente all'aumentato volume delle scadenze da pagare alla fine dell'esercizio che passano da 72.511 milioni del 1992 a 131.870 milioni del 1993 (+59.359 milioni).

Per il portafoglio «Cessioni legali» la voce risulta annullata a seguito della scissione a favore della CONSAP S.p.A. e della attribuzione alla stessa del portafoglio cessioni legali.

XII LEGISLATURA - DISEGNI DI LEGGE E RELAZIONI - DOCUMENTI

	1993	1992	Variazioni
DEBITI CON GARANZIA REALE	—	500	(500)

La diminuzione è da porre in relazione all'avvenuto trasferimento agli acquirenti delle quote di mutuo ipotecario concesso dall'Italfondario per vendite frazionate in un complesso edilizio sito in Napoli.

	1993	1992	Variazioni
MUTUI E PRESTITI	1.053	1.084	(31)

Si riferisce al mutuo agevolato ai sensi delle leggi nn. 16/80 e 135/85 assunto con il CREDIOP ed impiegato per la ristrutturazione dell'Hotel Minerva in Roma. L'ammontare del debito residuo con scadenza superiore ai cinque anni è pari a 739 milioni.

DEBITI VERSO COMPAGNIE DI
RIASSICURAZIONE E DI ASSICURAZIONE

	1993	1992	Variazioni
CONTI DEPOSITO	2.678	22.981	(20.303)
CONTI CORRENTI	11.487	11.764	(277)

La diminuzione dei conti deposito è da riferire, come già precisato per i crediti, al completamento del ritiro degli affari CIRT (Consorzio Italiano Rischi Tarati) a «premio commerciale» e la conseguente riapplicazione a «premio di rischio».

XII LEGISLATURA - DISEGNI DI LEGGE E RELAZIONI - DOCUMENTI

	1993	1992	Variazioni
DEBITI DIVERSI	1.617.969	230.716	1.387.253

Sono così dettagliati:

— Debiti verso agenti e altri intermediari	7.591	7.402	189
— Debiti verso fornitori	30.460	20.561	9.899
— Debiti per imposte a carico degli assicurati	17.246	13.550	3.696
— Debiti per oneri tributari diversi	19.387	17.863	1.524
— Depositi cauzionali e premi degli assicurati	18.333	25.511	(7.178)
— Debiti verso Enti assistenziali e previdenziali per contributi	7.071	7.243	(172)
— Altri debiti	1.517.881	138.586	1.379.295

La voce «Altri debiti» presenta le seguenti variazioni:

	1993	1992	Variazioni
— Depositi cauzionali degli Agenti	39	51	(12)
— Depositi cauzionali vari in contanti	38.295	50.362	(12.067)
— Rapporti contabili con gli Amministratori degli stabili	27.916	10.535	17.381
— Inquilini per versamenti provvisori in conto fitti	41.517	36.609	4.908
— Inquilini per rimborsi	3.189	1.796	1.393
— Verso aderenti OPA ASSITALIA	537.705	—	537.705
— Verso aderenti OPA FATA	43.277	—	43.277
— Fondi di previdenza impiegati industria ed altri	3.444	8.103	(4.659)
— Società controllate e collegate	17.695	15.285	2.410
— Verso CONSAP S.p.A. per movimenti finanziari ed altri	65.536	—	65.536
— Verso CONSAP S.p.A. per conguaglio patrimoniale di scissione	721.262	—	721.262
— Vari	18.006	15.845	2.161
	1.517.881	138.586	1.379.295

XII LEGISLATURA - DISEGNI DI LEGGE E RELAZIONI DOCUMENTI

	1993	1992	Variazioni
ALTRE PASSIVITÀ	291.318	314.003	(22.685)

Risultano così composte:

— Ratei e risconti passivi	49.181	23.727	25.454
— Passività diverse	242.137	290.276	(48.139)

La voce «Ratei e risconti passivi» è riferita essenzialmente ad operazioni in titoli (46.534 milioni).

La voce «Passività diverse» include:

— Provvigioni su premi in c/riscossione		32.645
— Incassi provvisori di premi		61.870
— Oneri di competenza dell'esercizio da pagare nel 1994		133.802
— Movimenti bancari in attesa di attribuzione contabile		3.428
— Altre passività diverse		10.392
		<hr/>
		242.137

XII LEGISLATURA - DISEGNI DI LEGGE E RELAZIONI - DOCUMENTI

Conto economico**Profitti e Rendite***(in milioni di lire)*

	1993	1992	Variazioni
PREMI E ACCESSORI DELL'ESERCIZIO	3.118.620	3.450.175	(331.555)

Risultano così composti:

— Su rischi delle assicurazioni dirette	2.368.549	2.251.580	116.969
— Su rischi assunti in riassicurazione	4.628	5.352	(724)
— Su rischi assunti in cessione legale	745.443	1.193.243	(447.800)

*I premi dell'esercizio sono riportati nel seguente prospetto:***PREMI DI COMPETENZA LAVORO DIRETTO***(Importi in milioni di lire)*

	PORTAFOGLIO DIRETTO					
	1993			1992		
	Individuali	Collettive	Totale	Individuali	Collettive	Totale
Premi di 1° anno	233.772	11.505	245.277	244.657	12.986	257.643
Variazione %	(4,45)	(11,40)	(4,80)	8,93	(10,45)	7,76
Premi unici	53.695	174.613	228.308	19.801	200.517	220.318
Variazione %	171,17	(12,92)	3,63	90,96	(32,70)	(28,54)
Premi anni successivi	1.828.990	65.974	1.894.964	1.707.539	66.080	1.773.619
Variazione %	7,11	(0,16)	6,84	8,76	30,70	9,44
TOTALE PREMI	2.116.457	252.092	2.368.549	1.971.997	279.583	2.251.580
Variazione %	7,33	(9,83)	5,19	9,25	(22,98)	3,86

La voce è commentata nella relazione sulla gestione.

	1993	1992	Variazioni
PROVVIGIONI DI ACQUISIZIONE NON AMMORTIZZATE ALLA CHIUSURA DELL'ESERCIZIO	760.720	553.757	206.963

Include anche le provvigioni di acquisizione delle cessioni legali ancora da ammortizzare al 30 settembre 1993 trasferite alla CONSAP S.p.A. per effetto della scissione.

XII LEGISLATURA - DISEGNI DI LEGGE E RELAZIONI - DOCUMENTI

	1993	1992	Variazioni
ALTRE PARTITE TECNICHE	1.946	15.577	(13.631)

Il valore del 1993 si riferisce al risultato della riassicurazione dei rischi agricoli al 30 settembre 1993, attività trasferita alla CONSAP S.p.A.

	1993	1992	Variazioni
PROVENTI PATRIMONIALI E FINANZIARI	2.893.769	2.402.055	491.714

Comprendono:

— Ricavi e recuperi della gestione immobiliare	323.609	325.674	(2.065)
— Interessi, premi e altri frutti dei titoli a reddito fisso	2.097.055	1.658.572	438.483
— Proventi dei rimborsi dei titoli a reddito fisso	14.315	3.296	11.019
— Dividendi delle partecipazioni	33.513	52.146	(18.633)
— Interessi dei prestiti su polizze vita	26.942	19.777	7.165
— Interessi degli altri mutui e prestiti	209.614	247.938	(38.324)
— Interessi dei crediti verso compagnie di riassicurazione e di assicurazione	10.047	8.162	1.885
— Interessi dei depositi presso istituti ed aziende di credito	38.396	33.919	4.477
— Altri ricavi degli investimenti patrimoniali	111.744	28.017	83.727
— Interessi degli altri crediti	28.534	24.554	3.980

La voce è commentata nella relazione sulla gestione.

	1993	1992	Variazioni
ALTRI PROVENTI E RECUPERI	27.956	21.396	6.560

In questa voce sono compresi i recuperi verso terzi e verso le gestioni separate (Fondo garanzia vittime della strada, Conto consortile, ecc.) fino al 30 settembre 1993 e verso la CONSAP S.p.A. (9.344 milioni) per il *service* prestato nel 4° trimestre del 1993.

XII LEGISLATURA - DISEGNI DI LEGGE E RELAZIONI - DOCUMENTI

	1993	1992	Variazioni
PRELIEVI DA FONDI DI ACCANTONAMENTO CON DESTINAZIONE SPECIFICA	35.367	33.544	1.823

Comprendono:

— dal Fondo oscillazione valori mobiliari	4.543	—	—
— dal Fondo svalutazione crediti	254	94	160
— dal Fondo imposte	30.570	33.450	(2.880)

	1993	1992	Variazioni
PROVENTI STRAORDINARI	838.828	225.515	613.313

Comprendono:

— Plusvalenze derivanti dalla alienazione di beni immobili	975	21.592	(20.617)
— Profitti derivanti da negoziazioni di titoli a reddito fisso	239.681	57.874	181.807
— Profitti derivanti da negoziazioni di partecipazioni quotate	35.899	13.635	22.264
— Profitti derivanti da negoziazioni di beni mobili e di altri beni	6	315	(309)
— Plusvalenze da valutazione dei titoli e quote di Fondi delle gestioni finanziarie incluse negli incrementi di riserva matematica delle relative polizze	379.886	33.259	346.627
— Variazioni per differenze cambi	118.755	94.336	24.419
— Sopravvenienze attive	63.626	4.504	59.122

Le sopravvenienze attive includono una rettifica di voci tecniche del portafoglio Cessioni legali per 33.805 milioni, cui peraltro si contrappone una sopravvenienza passiva di 21.864 milioni evidenziata tra gli oneri straordinari.

Inoltre, la voce comprende anche la regolazione del concordato con l'Amministrazione finanziaria per la definizione del vecchio contenzioso relativo alla «Ricchezza Mobile categoria B» per 13.868 milioni. A fronte di tale entrata il concordato ha comportato anche un esborso di 1.595 milioni registrato tra le sopravvenienze passive.

XII LEGISLATURA - DISEGNI DI LEGGE E RELAZIONI - DOCUMENTI

Conto economico*Perdite e Spese**(in milioni di lire)*

	1993	1992	Variazioni
PREMI CEDUTI	3.008	9.968	(6.960)

Comprendono:

— Su rischi delle assicurazioni dirette	2.814	9.870	(7.056)
— Su rischi assunti in riassicurazione	—	—	—
— Su rischi assunti in cessione legale	194	98	96

La diminuzione è da attribuire al già descritto completamento del ritiro degli affari CIRT.

	1993	1992	Variazioni
SOMME PAGATE NELL'ESERCIZIO	1.482.366	1.131.427	350.939

Comprendono:

— Su rischi delle assicurazioni dirette	1.207.851	852.540	355.311
— Su rischi assunti in riassicurazione	5.225	2.365	2.860
— Su rischi assunti in cessione legale	269.290	276.522	(7.232)

XII LEGISLATURA - DISEGNI DI LEGGE E RELAZIONI - DOCUMENTI

Le somme pagate nell'esercizio sono descritte nel seguente prospetto:

PORTAFOGLIO COMPLESSIVO

Somme pagate nell'esercizio

(importi in milioni di lire)

Liquidazioni agli assicurati	Diretto (*)		Cessioni legali		Complessivo	
	1992	1993	1992	1993	1992	1993
Sinistri	80.066	89.362	34.452	29.010	114.518	118.372
Polizze maturate	335.897	544.195	121.428	111.119	457.325	655.314
Riscatti	411.189	552.555	110.316	120.810	521.505	673.365
Rendite vitalizie	2.460	2.753	3.058	2.605	5.518	5.358
TOTALE	829.612	1.188.865	269.254	263.544	1.098.866	1.452.409
Utili, maggiorazioni e premi di fedeltà	25.293	24.211	7.268	5.746	32.561	29.957
TOTALE	854.905	1.213.076	276.522	269.290	1.131.427	1.482.366

(*) Include riassicurazione.

La voce è commentata nella relazione sulla gestione.

	1993	1992	Variazioni
ONERI DI ACQUISIZIONE, DI PRODUZIONE E DI ORGANIZZAZIONE	533.974	677.489	(143.515)

Comprendono:

Su rischi delle assicurazioni dirette			
— Provvigioni di acquisizione	251.268	257.177	(5.909)
— Provvigioni di incasso	91.001	87.143	3.858
— Altri compensi ad intermediari	16.916	24.186	(7.270)
— Spese dirette di acquisizione	237	254	(17)
— Oneri comuni di acquisizione, di produzione e di organizzazione	18.868	31.085	(12.217)
	378.290	399.845	(21.555)
Su rischi assunti in riassicurazione	267	273	(6)
Su rischi assunti in cessione legale	155.417	277.371	(121.954)

Si riferiscono agli oneri relativi ai premi di competenza dell'esercizio.

Per la determinazione dell'effettivo onere a carico del conto economico è necessario tenere conto dell'ammortamento provvigionale descritto nella voce "Provvigioni di

XII LEGISLATURA - DISEGNI DI LEGGE E RELAZIONI - DOCUMENTI

acquisizione non ammortizzate alla chiusura dell'esercizio» tra i «Profitti e rendite». Gli oneri comuni di acquisizione, di produzione e di organizzazione comprendono anche:

- il risultato dell'attività dell'Agenzia Generale di Roma per il periodo 1° gennaio - 15 dicembre 1993, negativo per 5.507 milioni, recepito ancora per quest'anno a «saldo chiuso». Tale punto è commentato nella relazione sulla gestione;
- i contributi per il Consorzio dell'Agenzia Generale INA-ASSITALIA di Roma pari a 2.242 milioni per il periodo 16 dicembre - 31 dicembre 1993

La voce è commentata nella relazione sulla gestione.

	1993	1992	Variazioni
ONERI PATRIMONIALI E FINANZIARI	364.640	213.147	151.493

Comprendono:

— Oneri inerenti agli investimenti immobiliari	151.219	141.898	9.321
— Oneri inerenti ai titoli a reddito fisso e alle partecipazioni	87.305	17.749	69.556
— Interessi su mutui e prestiti	161	166	(5)
— Interessi su debiti verso compagnie di riassicurazione e di assicurazione	7.689	17.600	(9.911)
— Interessi sugli altri debiti	5.873	9.331	(3.458)
— Altri oneri inerenti agli investimenti patrimoniali e finanziari	112.393	26.403	85.990

La voce è commentata nella relazione sulla gestione.

	1993	1992	Variazioni
ALTRI ONERI	126.662	134.771	(8.109)

Comprendono:

— Oneri amministrativi e spese conto terzi	24.592	17.927	6.665
— Oneri diversi	102.070	116.844	(14.774)

Gli oneri diversi rappresentano per la quasi totalità il costo dell'accantonamento al Fondo trattamento di previdenza del personale (115.199 per il 1992 e 93.716 per il 1993).

XII LEGISLATURA - DISEGNI DI LEGGE E RELAZIONI - DOCUMENTI

	1993	1992	Variazioni
SPESE GENERALI E DI AMMINISTRAZIONE	195.131	158.639	36.492

Comprendono:

— Spese per prestazioni di lavoro subordinato	147.060	132.601	14.459
— Spese per servizi ed altre spese	91.507	72.969	18.538
— Spese commerciali e promozionali	22.928	29.325	(6.397)
	261.495	234.895	26.600
— Oneri trasferiti ad altri settori funzionali	(41.772)	(58.329)	16.557
— Spese sostenute per conto terzi	(24.592)	(17.927)	(6.665)
	(66.364)	(76.256)	9.892

La voce è commentata nella relazione sulla gestione.

	1993	1992	Variazioni
IMPOSTE	92.201	86.445	5.756

Comprendono:

— INVIM su vendite	—	859	(859)
— INVIM decennale	3.242	5.547	(2.305)
— ICI	35.426	—	35.426
— ILOR della gestione immobiliare	1.285	5.075	(3.790)
— IVA indetraibile gestione immobiliare	3.857	4.825	(968)
— ISI	—	22.708	(22.708)
— Altre imposte immobiliari	1.008	1.258	(250)
— Imposte sul reddito (ILOR IRPEG) es. 1992	9.868	—	9.868
— Imposta sul patrimonio netto es. 1992	9.553	—	9.553
— Condono ex l. 73/93 RM cat. A	8.133	—	8.133
— IVA indetraibile delle altre gestioni	18.371	19.290	(919)
— Condono II.DD. e IVA	—	22.464	(22.464)
— Imposta straordinaria su depositi bancari	—	2.738	(2.738)
— Altre imposte	1.458	1.681	(223)

XII LEGISLATURA - DISEGNI DI LEGGE E RELAZIONI - DOCUMENTI

	1993	1992	Variazioni
QUOTE DI AMMORTAMENTO	9.669	4.448	5.221

Si riferiscono a:

— Immobili destinati all'esercizio dell'impresa	4.619	—	4.619
— Mobili e macchine d'ufficio	3.973	3.210	763
— Beni mobili iscritti in pubblici registri	72	91	(19)
— Costi pluriennali	1.005	1.147	(142)

A partire dal 1993 i beni immobili «strumentali» destinati all'esercizio dell'impresa vengono ammortizzati in relazione alla loro vita utile residua, in ragione dell'1,5 % su base annua.

L'ammortamento degli altri beni viene effettuato con il criterio «indiretto» per 4.033 milioni e con il criterio «diretto» per 1.017 milioni di cui 12 milioni relativi a «mobili e macchine d'ufficio» acquistati *ante* 1988.

	1993	1992	Variazioni
QUOTE ASSEGNATE AI FONDI DI ACCANTONAMENTO CON DESTINAZIONE SPECIFICA	149.620	30.228	119.392

Includono:

— al Fondo oscillazione valori mobiliari	—	9.513	(9.513)
— al Fondo svalutazione crediti	800	—	800
— al Fondo per oneri futuri	50.000	—	50.000
— al Fondo imposte	95.320	11.656	83.664
— al Fondo svalutazione attività	—	3.461	(3.461)
— al Fondo di garanzia e sicurezza per la gestione dei rischi agricoli	—	5.598	(5.598)
— al Fondo riorganizzazione strutture operative	3.500	—	3.500

XII LEGISLATURA - DISEGNI DI LEGGE E RELAZIONI - DOCUMENTI

	1993	1992	Variazioni
ONERI STRAORDINARI	321.809	176.666	145.143
<i>Comprendono:</i>			
— Perdite derivanti da negoziazioni di titoli a reddito fisso	25.863	2.483	23.380
— Perdite derivanti da negoziazioni di partecipazioni quotate	4.463	6.757	(2.294)
— Minusvalenze derivanti da valutazioni di bilancio di beni immobili	45.629	31.208	14.421
— Minusvalenze derivanti da valutazioni di bilancio di titoli a reddito fisso	2.786	76.494	(73.708)
— Minusvalenze derivanti da valutazioni di bilancio di partecipazioni	155.383	40.498	114.885
— Perdite su crediti	254	94	160
— Variazioni per differenze cambi	47.003	13.058	33.945
— Spese inerenti la vendita di beni immobili	197	685	(488)
— Sopravvenienze passive	40.231	5.389	34.842

Le sopravvenienze passive includono 21.864 milioni per rettifica partite tecniche delle Cessioni legali, 9.813 milioni per rettifiche interessi sui crediti d'imposta, 2.456 milioni conseguenti al condono relativo all'imposta di Ricchezza Mobile categoria A.

ALTRE INFORMAZIONI*Numero medio dei Dipendenti (1)*

DETTAGLIO PER CATEGORIA	ESERCIZIO 1993	ESERCIZIO 1992
Dirigenti	78	80
Funzionari	173	174
Impiegati	1.185	1.195
TOTALE	1.436	1.449

(1) Non include production - Numero medio 22

Compensi ad Amministratori e Sindaci (2)

	ESERCIZIO 1993 <i>(in milioni di lire)</i>	ESERCIZIO 1992 <i>(in milioni di lire)</i>
Compensi agli Amministratori	542	614
Compensi ai sindaci	233	192
TOTALE	775	806

(2) Include rimborso spese documentate

Allegati al Bilancio

- n. 1 - Beni immobili
- n. 2 - Prospetto riassuntivo delle rivalutazioni
- n. 3 - Titoli a reddito fisso in lire italiane e valuta estera
- n. 4 - Titoli a reddito fisso - Immobilizzazioni al 31 dicembre 1993
- n. 5 - Partecipazioni in società ed Enti italiani ed esteri
- n. 5.1 - Partecipazioni in società ed Enti italiani ed esteri rivalutate ai sensi d.m. 17 giugno 1993
- n. 6 - Partecipazioni dirette ed indirette in imprese controllate e collegate
- n. 7 - Partecipazioni - Immobilizzazioni al 31 dicembre 1993
- n. 8 - Regime fiscale capitale e riserve
- n. 9 - Elenco riserve ed altri fondi

XII LEGISLATURA - DISEGNI DI LEGGE E RELAZIONI - DOCUMENTI

ALLEGATO N. 1

BENI IMMOBILI**Gestione per le assicurazioni sulla vita e per le operazioni di capitalizzazione****STATO PATRIMONIALE - ESERCIZIO 1993**

IMMOBILI DESTINATI ALL'ESERCIZIO DELL'IMPRESA	Valori al 31.12.93	di cui Rivalutazioni			
		monetarie	legge 413/91	d.m. 17.6.93	altre
ANCONA Via Menicucci	242.618.322	28.442.581	93.524.268	98.766.587	—
BARI Via Principe Amedeo 25	623.478.000	16.459.209	143.894.652	443.791.237	—
BOLOGNA Via Pignatari 3	1.028.597.000	20.893.759	176.592.122	822.860.550	—
BOLZANO Via Ospedale 2 Via Rosmini 44	496.484.000 15.000.000	17.379.623 591.394	210.823.506 5.559.068	242.837.975 8.782.850	85.800 2.971
CAGLIARI Viale Regina Margherita	332.087.000	14.756.120	144.293.423	153.025.561	124.436
CATANIA Corso Sicilia - Loto N	335.647.000	30.712.626	85.993.498	194.555.536	—
COMO Via F. Rossetti 17 - Piazza XX Settembre	288.512.000	9.191.735	81.085.021	87.400.739	101.807.576
FIRENZE Piazza Stazione 2-4	655.254.915	22.943.024	281.653.691	340.502.980	109.252
GENOVA Piazza Dante 6	344.890.502	15.514.295	92.898.728	228.377.338	63.753
MESTRE Piazzale Leonardo da Vinci 8	235.872.000	20.421.789	79.480.411	33.989.380	86.278.808
MILANO Via Agnello - Via S. Paolo	12.473.185.367	710.062.834	2.114.205.021	9.112.566.491	—
MODENA Piazza Matteotti 15 - Via Canaceto	363.329.000	18.544.060	73.625.171	248.464.111	15.989
NAPOLI Piazza Carita 32	1.321.572.368	41.787.581	100.661.973	1.171.729.055	190.472
NOVARA Corso Cavour 2-4	358.543.000	15.089.382	90.967.236	248.936.931	74.063
PALERMO Piazza Ungheria	516.873.000	34.098.764	82.726.588	350.125.481	—
PERUGIA Via Baglioni - Via Balbo	352.759.067	26.408.866	63.895.506	238.975.533	—
PESCARA Corso V. Emanuele 310-320-322	315.143.000	25.272.605	62.211.805	143.344.137	63.743.422
PISA Via G. Pascoli 7	254.657.000	8.481.039	93.928.778	104.170.821	—
ROMA Via Bissolati 23 - Via Umbra 2 - Via Sallustiana 31 - Via S. Nicola da Tolentino Via Sallustiana 29	97.297.074.806 931.142.057	3.952.182.539 12.264.213	5.961.014.584 405.925.108	77.076.249.362 490.370.665	17.641.787 90.390

XII LEGISLATURA - DISEGNI DI LEGGE E RELAZIONI - DOCUMENTI

Segue ALLEGATO N. 1

IMMOBILI DESTINATI ALL'ESERCIZIO DELL'IMPRESA	Valori al 31.12.93	di cui Rivalutazioni			
		monetarie	legge 413/91	d.m. 17.6.93	altre
ROMA					
Via Sallustiana 51 -					
Via Friuli (Salone Conferenze)	107.842.722.746	3.467.460.846	8.602.083.651	89.605.613.746	623.777
Via Piemonte 38 - Ang. Via Sallustiana	47.621.700.356	—	5.534.785.683	679.753.153	—
Via Barberni 86	1.133.555.158	34.770.924	396.160.841	696.486.213	172.113
Via del Tritone 181 -					
Via dei Maroniti	28.767.824.030	861.599.809	7.210.617.645	20.254.546.214	3.617.397
Via del Tritone 53	1.448.450.250	47.072.542	488.059.028	872.896.589	396.047
SALERNO					
Corso V. Emanuele	536.155.000	13.353.792	100.798.991	411.879.726	—
TORINO					
Via Roma 101 - Via M. Vittoria I	797.682.383	28.570.337	162.375.099	593.876.786	138.061
TRIESTE					
Piazza Dalmazia 3 - Via Carducci	440.333.824	11.924.283	138.979.769	277.401.479	54.879
VERONA					
Corso Porta Nuova 11	539.971.000	18.725.765	181.074.047	334.951.822	90.978
TOTALI	307.911.114.151	9.524.976.336	33.259.894.912	205.567.229.048	275.321.971
IMMOBILI AD USO DI TERZI					
ALBA					
Piazza Cristo Re	1.422.000.000	179.223.119	359.069.700	604.820.153	—
ALESSANDRIA					
Corso Roma - Ang. Via Modena	1.288.616.000	221.894.405	336.259.158	467.047.112	270.994
ALESSANDRIA					
Via Damiano Chiesa 1 - Via Cairoli	3.789.000.000	199.348.962	—	277.653.000	3.129.114.030
Via Faà Di Bruno	2.754.000.000	295.794.341	64.346.274	440.000.526	1.701.409.793
ALTAMURA					
Viale Regina Margherita 80	3.236.400.000	385.664.340	481.207.058	343.705.459	1.713.556.377
Piazza Unità d'Italia	85.120.000	17.889.500	12.533.879	18.293.337	—
ANCONA					
Via della Loggia 4-6	6.722.800.000	991.598.574	—	4.306.547.382	—
Via Menicucci	1.831.081.678	212.396.186	698.396.462	737.543.709	—
Piazza Roma 17	1.274.800.000	182.020.304	236.034.670	309.733.772	—
AOSTA					
Piazza Stazione -					
Avenue Du Conseil Du Commis 32	688.665.000	47.755.456	447.663.978	152.151.639	—
AREZZO					
Via G. Monaco	695.520.000	42.553.421	153.157.655	416.483.620	105.766
ASCOLI PICENO					
Via A. Cecci 7	636.944.000	22.235.894	214.614.000	375.825.434	110.653
ASTI					
Via Aliberti 2 - Piazza Statuto	770.560.000	38.064.711	175.696.564	542.024.376	188.887
AVELLINO					
Via due Principati 11 -					
Piazza della Libertà -					
Via Manzoni - Via Cascino	1.196.720.000	27.845.842	236.633.518	829.649.013	215.012
AVEZZANO					
Corso della Libertà	587.660.000	—	—	32.925.150	—

XII LEGISLATURA - DISEGNI DI LEGGE E RELAZIONI - DOCUMENTI

Segue ALLEGATO N. 1

IMMOBILI AD USO DI TERZI	Valori al 31.12.93	di cui Rivalutazioni			
		monetarie	legge 413/91	d.m. 17.6.93	altre
BARI					
Lungomare N Sauro	293 664 000	7 519 512	102 653 060	175.053 575	36 849
BARI					
Via Principe Amedeo 25	3 660 186 000	96.195 928	840 993 013	2.593.740.100	—
BARLETTA					
Piazza Roma 16	2 448 193 847	192 748 050	2.083 526 247	—	—
BASSANO DEL GRAPPA					
Piazza Cadorna - Via T Vecchio - Salita G B Bracchi	1 434 384 000	121 442 206	348 815 626	862 539 740	—
BIELLUNO					
Via Matteotti 3	861 840 000	37 277 431	178 371 715	591 436.808	—
BENEVENTO					
Via Calore Corso V Emanuele	577 472 000	59 547 709	199 646.942	223 450 406	—
BERGAMO					
Via Camozzi 3	3 692 640 000	126 285 210	448 449 556	2.632 948.420	265 995
Via G D'Alzano	244 128 000	54 803 899	10 400.216	95 112 141	—
BIELLA					
Via P. Micca	2 381 120 000	278 046 826	707 905 627	926 303 257	—
BOLOGNA					
Via Pignatari 1 (Piazza Notari)	13.554 500 000	684 226 182	—	11 753 357.552	—
Via Pignatari 3	21.337 243 000	431 019 156	3 642 934 105	16 974 861 261	—
Piazza Calderini 4	8 195 000 000	405 407 678	1 331 438 381	6 217 512 774	—
Via A Gramsci 3	12 961 500 000	406 990 311	5 047 377 418	7 266 908 276	2 364 416
Piazza Calderini 6	9 227 511 198	245 640 000	2 819 497 396	5 897 215 547	—
Via Zamboni 1	13 121 265 414	776.106 968	2 294 955 231	9 307 249 858	—
Viale A. Masini	31 897 592 000	4 216.571 486	5 965 044 670	3 706 073 440	14 431 000 000
Via Zamboni 16-18					
Via Valdonica 1	7.234.182 110	707 810 051	—	2 259.727 749	3 647 000 000
Via Riva di Reno	8 310 000 000	768 287 213	3 159 245 242	3 655.926.812	—
Via Parigi 4 - Via dei Gesu 3	7 600 000 000	630 670 924	1 655 652 697	4 693 461 460	—
Via del Lavoro - Via A. Sacco	27 899 168 000	1.774 207 418	1 930 951 894	6 512 212 088	16 037 111 220
BOLZANO					
Via Ospedale 2	2 042 108 000	70 466 221	854 790 464	984 594 127	347 881
Piazza Vittoria 48 - Piazza IV Novembre	1 774 408 000	6 756 548	72 902 196	94 667 053	34 403
BORGO SAN LORENZO					
Via IV Novembre - Via Trento	622.450 000	—	—	20 667 567	—
BRESCIA					
Piazza della Vittoria 12	16 512 633 750	627 591 917	4.278 499 602	10 779 260 481	3.152 555
Via Montello 39	26 363 607 125	1 779 414 191	8 767 112 021	14 276 629 245	—
Via Gualla - Via Galilei -					
Via S. Crocefissa Di Rosa	12.857 609 460	1 295 171 884	2 345 187 463	8 153 685 386	—
Via Valle - Via Montelio					
Via Veneto	31 057 398 640	2.793 106 661	8 187 951 898	4 741 772 099	12.908 000 000
Via Malta 16	21 191 240 000	2 789 930 612	1 544.799 714	12 791 145 843	—
Corso Mameli	15 776 900 000	916 358 633	1 263 329 821	12.198.160 636	—
Viale Malta 8-12-14 - Ang. S. Giovanni Busco	25 416 000 000	1 199 531 522	3 679 134 003	18 598 086 136	—
BRESSANONE					
Via Roma 18-20	728 840 000	23 608 361	246 431 755	431 423 076	—
BRINDISI					
Via Santi	1 013 600 000	29 020 860	227.784 677	728 894 949	—
Via Quartiere Bozzano - Via Germania	20 691 133 528	2.952 748 942	759 147 832	2 910 603 924	10 464 528 411

XII LEGISLATURA - DISEGNI DI LEGGE E RELAZIONI - DOCUMENTI

Segue ALLEGATO N. 1

IMMOBILI AD USO DI TERZI	Valori al 31.12.93	di cui Rivalutazioni			
		monetarie	legge 413/91	d.m. 17.6.93	altre
BUSTO ARSIZIO Viale Duca D'Aosta	1.723.680.000	229.165.114	327.481.125	954.553.917	-
CAGLIARI Viale Regina Margherita	396.715.000	39.387.779	385.155.281	408.463.545	332.150
CALTAGIRONE Via Roma 8 - Via Giubelle 7	329.280.000	42.993.502	25.381.663	209.299.091	-
CALIANISSETTA Corso Vittorio Emanuele 109	213.696.000	25.776.324	66.890.849	88.303.005	-
CAMPOBASSO Corso Bucci 46	478.464.000	26.774.818	127.782.544	286.196.218	-
CARPI Piazza Garibaldi	1.784.800.000	428.267.654	89.490.629	648.886.382	-
CARRARA Piazza Garibaldi 1	700.672.000	-	-	-	312.594.413
CASSINO Viale Bonomi - Via Arigni Via Po	9.967.000.000 2.580.400.000	1.039.306.611 381.324.917	-	1.862.014.700 95.207.800	5.467.822.419 1.512.840.661
CATANIA Corso Sicilia - Loto N	5.460.241.000	498.224.814	1.394.999.393	3.156.109.000	-
CATANZARO Piazza Basilica 33	2.195.200.000	56.177.426	173.691.447	1.914.904.344	284.136
CECCO Via Provenzani 7	1.298.000.000	-	-	-	-
CEVANO MADERNO Corso Libertà 38	2.064.308.798	408.052.021	238.906.612	793.817.150	-
CHIACCIANO TERME Via Roma	2.332.000.000	269.149.732	287.259.412	1.392.898.084	-
CHIAVARI Corso Garibaldi - Corso Assarotti	561.792.000	73.215.613	209.835.292	213.816.162	-
CHIETI Via B. Spaventa 16	975.000.000	55.903.200	359.819.227	420.636.993	466.092
CIRIÉ Via P. Braccini	813.056.000	176.247.759	76.882.432	269.370.155	-
CIVITAVECCHIA Via G. Carducci - Via Granari	1.025.248.000	-	107.593.655	6.708.547	-
COGNOLIANO Piazza Verdi - Via IV Novembre	533.904.000	69.491.208	89.462.906	319.934.541	-
COSENZA Corso Umberto - Via Trento 24	702.240.000	39.528.783	204.915.101	55.381.301	366.612.688
CREMA Via Matteotti	649.600.000	69.587.286	103.848.872	420.544.354	-
CREMONA Piazza Roma 6	2.058.560.000	38.402.019	677.376.613	1.296.440.667	-
CUNEO Corso Dante 12/14	367.223.000	36.250.768	123.455.184	164.990.925	-
DARFO BOARIO TERME Piazza Lorenzini	942.000.000	148.040.046	76.853.803	447.352.341	-
FIMPOLI Via G. Verdi	838.600.000	165.154.173	184.292.380	266.126.058	-

XII LEGISLATURA - DISEGNI DI LEGGE E RELAZIONI - DOCUMENTI

Segue ALLEGATO N 1

IMMOBILI AD USO DI TERZI	Valori al 31.12.93	di cui Rivalutazioni			
		monetarie	legge 413/91	d.m. 17.6.93	altre
ENNA					
Piazza Umberto I	620.928.000	31.756.575	142.176.561	417.772.861	—
FABRIANO					
Via Milano	2.126.500.000	—	—	—	—
FERRARA					
Largo Castello 28 - Via Frizzi 6 - Corso Cavour 5	238.336.000	15.762.844	61.514.796	154.082.167	53.994
Corso Cavour 50	1.113.840.000	64.907.069	222.178.789	773.467.540	—
FIDENZA					
Via Berenini - Via dei Mille (già Palazzo Ballabio)	1.048.000.000	—	—	50.548.420	—
FIORINZUOLA D'ARDA					
Vicolo delle Corti - Via Brunani	470.400.000	130.576.341	—	125.743.683	—
FIRENZE					
Piazza Stazione 2-4	34.134.837.945	1.168.937.223	14.350.085.344	17.348.421.022	5.566.316
Piazza Strozzi 1	11.454.445.179	390.662.025	—	10.573.187.445	1.858.160
Piazza Strozzi 4 - Palazzo Strozzi Via Calzaioli 8 - Via del Corso 20 - Piazza S. Elisabetta - Via del Corso 18 - Via dell'Oche	30.800.000.000	725.449.193	2.872.140.009	45.833.872.796	—
Via Cavour 2 - Via Ricasoli	16.271.400.000	602.579.926	—	667.971.018	882.434
Via dello Sprone 1	22.391.263.520	914.963.824	—	20.905.701.575	2.364.416
Via Amendola - Lungarno Tempio	9.015.111.040	433.371.708	3.589.622.069	4.586.304.722	—
Via Dogali	11.273.827.680	832.551.461	4.199.776.367	5.520.429.062	—
Via Masaccio	15.274.459.480	938.505.291	5.201.211.509	8.097.570.144	—
Via Masaccio	7.951.500.000	816.665.181	2.163.995.045	4.187.380.334	—
FOGGIA					
Piazza XX Settembre 17	2.728.800.000	282.999.967	—	2.185.888.852	—
FOLLIGNO					
Via Umberto I - Ang. Via Garibaldi	1.102.696.000	—	—	4.479.210	—
FORLÌ					
Via Salmatori 1	2.418.400.000	153.327.338	722.946.338	—	2.195.042.967
Via Bruni 1-3-5	2.482.400.000	437.812.273	917.556.638	690.474.771	394.069
FRASCATI					
Via L. Bonaparte 1	2.780.300.000	80.231.705	336.683.194	2.281.984.356	631.012
Piazza Roma 13	1.493.828.000	258.926.101	—	838.491.110	—
FROSINONE					
Via M. Minghetti 4	861.952.000	40.594.934	289.315.831	443.815.323	332.160
Viale Mazzini	11.946.000.000	1.097.140.680	850.367.809	3.799.095.222	5.244.872.643
GENOVA					
Piazza Dante 6	15.007.397.498	672.550.818	4.027.196.591	9.900.247.898	2.763.728
GORIZIA					
Corso Verdi 23	474.096.000	56.860.443	—	363.543.026	61.504
GROSSETO					
Corso Carducci 43	1.344.000.000	120.886.620	558.771.480	553.359.201	—
IMOLA					
Via Appia 39 - Via Cavour	471.296.000	11.357.169	125.668.994	120.800.524	77.020
IMPERIA					
Via della Repubblica	293.216.000	17.827.065	118.123.890	142.725.350	—
ISERNA					
Via Kennedy 88-100	214.476.000	64.746.026	—	51.677.494	—
L. AQUILA					
Portici S. Bernardino 2	1.529.472.000	58.511.131	274.685.459	1.139.583.171	286.380

XII LEGISLATURA - DISEGNI DI LEGGE E RELAZIONI - DOCUMENTI

Segue ALLEGATO N. 1

IMMOBILI AD USO DI TERZI	Valori al 31.12.93	di cui Rivalutazioni			
		monetarie	legge 413/91	d.m. 17.6.93	altre
LA SPEZIA Corso Cavour 79	2.096.640.000	98.246.969	446.303.944	1.466.142.931	—
LATINA Piazza Dante - Piazza della Libertà 9	1.385.216.000	31.386.315	438.177.653	856.412.849	156.099
LECCE Piazza A. Imperatore 16	887.040.000	55.240.188	321.393.760	501.318.319	265.787
LECCO Piazza A. Manzoni 7	4.656.000.000	532.384.068	314.360.626	2.611.361.109	—
LEGNANO Via Giolitti 16-20 P. Mercato	4.208.600.000	439.208.167	799.311.252	2.545.987.893	—
LIVORNO Pal. S. Giulia - Via di Franco 9	481.376.000	17.805.257	199.789.270	256.731.444	105.294
Pal. Gallena - Corso Carroli	734.416.000	59.707.067	333.750.083	319.922.621	—
LODI Via IV Novembre - Via F. Rosselli	6.250.000.000	523.582.452	448.032.365	5.990.281.113	—
LUCCA Via Beccaria 29	3.573.600.000	134.207.253	1.617.340.373	1.657.362.848	995.513
MACERATA Piazza della Libertà 25	1.371.500.000	88.703.364	546.743.054	653.951.912	—
MANTOVA Piazza 80° Fanteria 1-4	1.170.400.000	46.337.099	178.808.752	899.898.995	—
MARTINA FRANCA Via A. Figliera 2	1.682.200.000	—	—	900.838.796	—
MATERA Via Umberto I 7	611.072.000	16.187.377	95.654.564	491.378.116	85.126
MERANO Corso Libertà	1.039.500.000	116.659.153	243.831.928	509.249.803	—
MESSINA Via I Settembre 84 - Corso V Emanuele	352.800.000	16.258.893	56.784.677	84.589.152	179.261.615
Via Cortina del Porto					
MESTRE Piazzale Leonardo da Vinci 8	979.776.000	84.132.018	327.436.908	140.026.673	355.444.392
MILANO Via Manin 3-5 - Via Turati 6	89.454.000.000	1.675.978.627	20.083.486.757	65.407.834.268	610.082.710
Via Campello	11.337.000.000	750.306.368	789.310.553	8.136.313.025	1.576.275
Piazza A. Diaz 6	65.826.498.800	1.981.899.146	15.699.759.876	47.452.575.596	359.851.735.151
Via Giuliani 2	28.397.320.500	699.915.023	5.977.585.311	21.569.954.849	3.448.107
Via P. Verni 10	27.393.367.700	777.367.415	6.222.915.746	19.715.923.277	313.420.989
Via Piave 8-10	16.080.000.000	373.462.262	3.227.390.404	12.359.888.433	1.871.829
Corso Sempione 33	201.716.156	13.051.272	23.456.940	—	154.695.555
Via Tertulliano 35-37-39	340.196.906	35.993.838	287.799.708	—	192.134
Via S. Tommaso	13.170.320.500	263.779.816	2.956.138.687	9.829.008.501	1.280.725
Viale Umbria 76	4.667.332.400	123.982.976	1.056.493.486	3.450.704.507	620.659
Via S. Vittore 7	25.898.792.500	1.517.578.111	8.170.070.266	14.992.059.068	1.209.015
Via Aporti	705.259.004	9.862.931	—	—	670.447.126
Corso Matteotti 11	35.650.000.000	860.509.352	6.537.134.275	27.249.059.052	198.048.539
Piazza S. Babila - Corso Venezia 3 - Via Bagutta 11	70.150.000.000	1.523.820.846	8.545.122.309	69.417.319.208	12.594.575
Galleria Buenos Aires 4-6	6.731.000.000	322.610.015	1.944.529.312	4.166.879.313	2.608.979
Via G. Albicini 9	24.049.500.000	873.189.742	8.712.688.850	13.689.862.824	—
Piazza della Vetrà 21	16.533.000.000	546.395.256	4.362.709.441	11.095.265.901	4.643.610
Via Rugabella - Corso Italia 13	32.355.000.000	1.392.916.617	11.975.548.257	17.829.351.392	—
Corso Europa 12	32.449.520.000	1.790.194.971	5.887.813.199	23.269.103.026	—

XII LEGISLATURA - DISEGNI DI LEGGE E RELAZIONI - DOCUMENTI

Segue ALLEGATO N° 1

IMMOBILI AD USO DI TERZI	Valori al 31.12.93	di cui Rivalutazioni			
		monetarie	legge 413/91	d.m. 17.6.93	altre
MILANO					
Piazza Caneva - Via Tolentino	27.949.000.000	1.322.518.641	5.201.145.891	20.305.094.651	—
Via F. Filzi - Via Vittor Pisani	107.852.000.000	10.363.749.475	17.895.156.226	70.474.016.939	—
Corso Indipendenza	48.444.728.946	3.459.206.432	8.663.481.735	33.637.385.190	—
Via Abbadesse	6.796.200.000	837.360.510	1.357.733.098	3.954.260.426	—
Corso Buenos Aires 64 - Via Spontini	57.500.000.000	2.960.870.166	8.904.752.245	43.666.962.434	—
Via Ranzani 6	7.213.904.000	415.905.821	1.960.368.581	4.470.308.830	—
Viale Maino - Via Piave	25.059.054.000	3.636.125.706	2.392.468.751	16.228.019.500	—
Corso Buenos Aires - Secchi - Spallanzani	31.736.000.000	2.148.525.492	4.911.957.881	21.907.144.412	—
Via Tertulliano 41-Via G. Cadolini - Via A. Caroncini	55.587.400.000	2.671.584.100	13.993.859.273	36.647.510.839	—
Via Casati I	25.394.500.000	2.476.872.634	3.366.216.425	17.366.349.275	—
Via Visconti di Modrone	35.578.000.000	3.512.595.922	—	—	32.504.641.477
Corso Sempione 3 - Via Piermarini	16.017.000.000	1.893.013.753	2.934.460.081	9.699.460.578	—
Via Nazario Sauro	18.453.300.000	1.446.107.998	4.522.653.160	10.800.636.684	—
Via Monte di Pietà I	15.392.700.000	872.160.515	1.437.913.352	12.373.903.765	—
Corso Sempione 62	22.396.856.400	1.096.498.079	4.772.271.363	15.616.023.254	—
Via Agnello - Via S. Paolo	86.567.629.783	4.911.124.458	14.622.824.187	63.026.743.563	—
Via G. Frua	25.474.500.000	1.491.525.560	4.271.061.968	18.502.466.705	—
Via Palazzi - Via Tadino	11.866.500.000	847.021.429	2.181.430.042	8.155.185.482	—
Via Airole Lotto I - Via Airole Lotto II	32.010.874.600	6.090.582.826	20.012.76.695	50.661.624.136	—
Via Copernico - Via M. Gioia	35.157.000.000	3.149.761.518	7.258.053.986	22.268.788.409	—
Via Stampa	12.586.000.000	1.362.450.531	3.776.683.641	6.250.265.212	—
Via Dona	72.931.142.637	6.725.269.980	16.357.090.352	44.600.680.087	—
Via Casati - Via S. Gregorio	43.264.386.750	4.943.957.455	13.603.745.688	20.944.045.265	—
Largo Cairoli - Via Pozzoni - Via Cusani 11 - Via Cusani 13	57.067.000.000	5.843.932.366	15.498.129.622	30.024.613.322	—
Via Zuretti	27.329.498.200	2.607.504.274	5.944.751.497	16.632.346.703	—
Via Brogli - Via Barzani	107.167.296.700	7.841.369.444	11.293.894.753	81.006.902.693	—
Via Moscova 47	42.100.375.800	6.511.521.151	9.124.002.413	19.836.660.617	—
Via P. Amedeo 3	15.420.000.000	1.623.377.274	—	11.344.014.240	—
Viale Cot di Lana	2.601.600.000	—	423.210.195	1.130.860.428	—
Via Agnello 12	27.830.000.000	—	—	10.158.823.113	—
Via Boccaccio 18-20	9.816.372.000	1.147.286.112	5.743.822.764	2.232.516.493	2.068.861
MODENA					
Piazza Matteotti 15 - Via Canaceto	3.696.271.000	188.187.251	747.156.672	2.521.442.255	162.254
MOLFETTA					
Piazza M. di Savoia	1.213.200.000	—	—	88.016.490	—
MONSELICE					
Via Garibaldi - Via Manin	575.008.000	81.983.773	185.672.327	214.240.475	—
NAPOLI					
Via C. Battisti 15	32.172.285.800	919.328.230	3.591.757.573	27.409.433.395	4.486.184
Piazza Carta 32	59.524.457.479	1.878.054.563	4.524.039.708	52.660.886.919	8.560.343
Riviera di Chiaia 215	3.760.000.000	34.082.587	588.858.565	3.130.946.317	177.331
Piazza Trento e Trieste 48	3.205.000.000	88.523.082	537.239.708	2.561.018.484	443.328
Via Medina 40	47.829.433.105	978.384.793	6.790.686.776	39.046.008.275	8.272.764
Piazza Entrea 3	40.206.000.000	958.492.812	8.303.837.813	30.120.055.031	—
Via Ponte di Tappia 82	25.310.000.000	1.082.583.688	3.700.949.794	19.600.216.170	—
Corso Meridionale 51	26.455.000.000	1.592.243.007	6.054.772.763	17.530.649.385	—
Via Cacciatoch 58	22.577.400.000	1.145.812.968	1.534.932.176	12.553.897.915	6.369.567.617
Via N. Garzilli	5.631.000.000	418.124.918	1.818.870.302	2.994.566.868	—
NOLA					
Via di Circonvallazione	826.200.000	58.605.241	173.170.881	507.730.505	—

XII LEGISLATURA - DISEGNI DI LEGGE E RELAZIONI - DOCUMENTI

Segue ALLEGATO N. 1

IMMOBILI AD USO DI TERZI	Valori al 31.12.93	di cui Rivoluzioni			
		monetarie	legge 413/91	d.m. 17.6.93	altre
NOVARA Corso Cavour 2-4	2.244.241.000	93.988.114	566.612.932	1.550.567.985	461.318
NUORO Via Manzoni - Via S. Francesco Via Giovanni XXIII	292.118.000	45.241.960	104.260.762	106.473.513	—
ORISTANO Via Cagliari - Viale S. Martino Via Carducci	331.890.000	82.281.333	31.913.498	9.486.496	—
PADOVA Piazza Insurrezione	3.757.520.000	89.360.799	955.070.042	2.671.065.720	435.370
PALERMO Corso Vittorio Emanuele 188 Via Maqueda Piazza Unghera Piazza V. E. Orlando	15.745.376.000 11.444.000.000 20.317.367.000 17.632.720.000	1.998.281.386 293.630.499 1.335.693.729 2.568.776.105	— — 3.240.509.942 609.615.626	10.253.924.187 9.102.558.539 13.714.878.469 10.587.774.343	1.182.208 — — —
PARMA Borgo S. Biagio 2	5.679.296.000	148.414.142	1.677.887.213	3.228.384.652	—
PATERNO Via G. B. Nicolosi - Via Vacca 28	434.000.000	62.055.000	20.084.099	260.279.061	—
PAVIA Via Cavour 59	374.736.000	12.530.246	88.098.939	255.075.523	—
PERUGIA Via Baglioni - Via Balbo	3.779.561.433	280.643.316	679.008.583	2.539.559.480	—
PESARO Via Branca 54	1.149.120.000	64.980.894	131.140.907	895.852.412	—
PESCARA Corso V. Emanuele 310-320-322	2.529.500.200	201.240.778	495.380.363	1.141.421.160	507.576.333
PIACENZA Piazza Cavalli 18	1.377.376.000	66.232.228	362.075.841	918.330.072	324.928
PISA Via G. Pascoli 7 Via Gramsci 3	638.319.000 240.240.000	21.140.774 9.452.568	234.137.234 143.019.017	259.667.682 79.275.583	— —
PISTOIA Via Trinci - Via degli Armeni	1.262.400.000	—	—	6.542.476	—
POMEZIA Via Roma 10	1.541.862.422	57.470.124	106.882.401	176.756.336	1.172.271.677
PONTEDERA Via A. Saffi - Ang. Via T. Romagnola 120/A-B	985.570.000	—	—	53.300.000	—
PONTINIA Piazza Indipendenza 9-21	3.865.000.000	127.394.899	530.749.508	784.668.792	2.124.482.712
PORDENONE Piazza Div. Anete 4 - Piazza del Popolo Viale XXX Aprile - Corso Garibaldi	561.560.000 259.720.000	35.619.012 28.088.657	259.055.878 30.866.194	225.962.949 69.143.370	— 103.141.799
POTENZA Piazza M. Pagano 108	1.124.032.000	28.422.091	182.631.074	869.406.887	142.951
PRATO Via V. Veneto 40-42	1.011.456.000	65.848.652	346.552.644	538.691.229	—
RAGUSA Corso Italia 88	241.920.000	30.166.710	—	169.975.240	—

XII LEGISLATURA - DISEGNI DI LEGGE E RELAZIONI - DOCUMENTI

Segue ALLEGATO N. 1

IMMOBILI AD USO DI TERZI	Valori al 31.12.93	di cui Rivalutazioni			
		monetarie	legge 413/91	d.m. 17.6.93	altre
RAVENNA					
Piazza Caduti della Libertà 2	529.536.000	25.908.112	144.709.703	62.421.594	231.879.565
Via Corrado Ricci 29	1.135.680.000	49.964.987	662.028.469	356.495.275	416.312
REGGIO CALABRIA					
Via Diana 6 - Via Zaleuco 17 - Corso Garibaldi 190-2-4-6-8	1.130.864.000	27.974.335	182.110.148	534.602.801	144.751
REGGIO EMILIA					
Via Campanini - Via Emilia	1.682.240.000	180.944.849	—	1.392.044.372	190.466
RIETI					
Via Tancredi	569.008.000	95.451.991	112.250.108	237.271.522	—
ROMA					
Piazzale Belle Arti 6-8 - Via Flaminia 169	44.758.429.110	450.223.405	8.275.486.543	35.304.495.626	2.243.393
Via Bettolo 22	11.889.506.088	240.730.553	3.977.948.701	7.491.805.653	1.182.208
Viale B. Buozzi 19	42.938.974.912	843.745.914	10.774.471.943	30.647.821.953	3.940.694
Via V. Colonna 11 - Via Cavallini 12	51.607.806.800	914.242.102	9.508.239.277	40.820.954.591	4.502.241
Via della Conciliazione 5-7	30.008.000.000	1.554.221.708	8.948.233.799	19.040.185.298	7.778.653
Via delle Converute 5	23.797.594.467	245.796.030	5.352.881.581	18.030.825.783	1.193.059
Via P. Cossa 13	19.625.945.163	302.384.029	4.375.926.913	14.806.044.097	1.516.530
Via Sacconi	76.822.729.147	1.329.386.286	18.825.061.229	55.352.320.200	6.649.921
Viale Milizie 94-96 - Via Momprani 7	15.063.375.949	315.352.260	5.126.837.345	9.426.791.202	1.576.275
Viale Milizie 108 - Viale Angelico 5	13.822.709.981	235.357.638	4.914.387.547	8.465.288.423	1.162.335
Piazza della Minerva 69	45.016.426.791	362.194.848	—	13.506.469.212	1.787.663
Via Montesanto 14	11.862.561.659	233.948.078	2.983.822.380	8.500.196.966	1.182.208
Via Riboty 10	11.191.071.700	187.487.193	2.777.921.830	8.136.025.903	906.359
Corso Rinascimento 24-36 - Piazza S. Andrea della Valle	22.056.719.929	636.835.671	6.628.343.758	14.436.098.059	3.201.812
Corso Rinascimento 11-19	28.034.000.000	631.139.998	6.877.925.681	20.319.168.242	3.152.555
Piazza Navona 49 - Tor Sangugno 13	20.108.750.393	495.841.649	—	19.381.492.536	2.462.934
Piazza S. Apollinare 33	7.114.200.000	137.599.358	1.096.217.600	5.849.137.209	—
Via Sabotino 22 - Via de' Cariboli 44-54	35.898.425.500	610.564.388	7.171.403.305	27.807.779.921	3.054.036
Via della Scrofa 14	5.912.000.000	104.996.031	2.023.532.146	3.600.850.867	887.362
Via Saint Bon 18					
Via Bettolo 36-52 - Viale Milizie 114	23.249.680.060	512.037.648	7.281.056.860	15.156.000.444	2.561.451
Via Tomacelli 146	27.995.616.100	498.874.842	7.946.482.693	19.257.748.447	70.436.473
Via Tre Madonne 14-16-18	37.964.743.809	630.985.378	7.234.938.124	29.734.181.346	3.152.555
Via Pallacorda 7	4.800.000.000	81.056.256	2.074.233.670	2.547.996.529	687.431
Via F. Coletti 29-35	48.157.138.569	1.167.239.212	13.096.823.517	32.808.570.006	—
Via F. Cividini 83-105	31.626.383.059	591.121.309	6.759.693.022	23.585.201.573	—
Via Gregorio VII 416-426	29.026.887.500	1.030.457.108	7.621.496.878	19.369.262.543	—
Via Coletti 39	14.905.413.117	429.128.210	3.913.715.650	10.132.526.917	—
Via A. Govoni 24-43	43.203.477.800	1.780.472.971	10.869.653.528	28.892.443.044	—
Via Trionfale 7130 - Via Sangemini 42	31.401.080.000	1.715.475.197	8.595.677.748	19.468.751.717	1.280.725
Viale Liegi 45-47	9.677.547.000	867.704.286	2.472.249.765	5.540.732.936	—
Via Festo Avieno 240	7.534.800.000	451.867.061	2.318.058.847	4.333.189.071	—
Viale Liegi 29-33	32.394.999.111	3.375.886.567	10.128.343.916	16.138.215.176	—
Via V. Colonna 39	23.782.618.400	—	—	9.025.753.153	—
Via della Camilluccia 701/703	8.729.300.000	—	—	248.945.130	—
Via Bandini - Piazza Carlò	29.367.441.034	733.582.140	7.369.558.427	20.492.666.379	—
Via Adda 99 - 4.496.015.960	100.006.977	1.315.990.782	3.014.350.213	443.328	—
Via Basento 53-55-57	18.839.835.857	307.153.121	5.013.210.012	13.327.570.191	1.625.536
Via Bissolati 23 - Via Umbra 2 - Via Sallusti 31 - Via S. Nicola da Tolentino	16.182.465.663	655.532.833	988.729.832	12.784.331.596	2.926.173
Via Sallustiana 53 - Via Lucullo	21.862.400.000	643.455.339	2.149.455.279	18.482.024.483	—
Viale Gorizia 41-43-45	16.376.986.333	413.179.095	3.418.731.835	12.255.062.413	1.625.536

XII LEGISLATURA - DISEGNI DI LEGGE E RELAZIONI - DOCUMENTI

Segue ALLEGATO N. 1

IMMOBILI AD USO DI TERZI	Valori al 31.12.93	di cui Rivalutazioni			
		monetarie	legge 41/91	d.m. 17.6.93	altre
ROMA					
Via Leopardi 24-22	2.651.200.000	112.294.337	919.961.638	1.491.837.406	443.328
Via dei Mille 23	6.358.951.000	89.487.182	1.955.021.967	4.242.085.489	483.363
Via Po 14	31.386.097.000	739.197.489	8.996.538.072	21.428.402.788	3.645.142
Via Po 33-35-37-39	39.384.556.029	636.613.333	9.690.664.424	28.557.181.736	2.955.520
Via Po 58-72	23.526.564.682	530.348.543	5.855.741.777	16.916.552.907	2.462.934
Via Po 116-134-152	32.023.001.171	496.043.971	7.326.049.252	23.741.612.823	2.462.932
Via Safiana 128	5.347.863.212	125.789.595	1.177.326.554	3.976.064.378	...
Via Sallustiana 29	8.119.558.743	106.274.455	3.517.508.149	4.249.263.654	783.262
Via A. Venturi 19 - Via Tommasini	15.291.836.960	387.633.992	5.207.824.113	9.185.506.894	...
Via Sardegna 149	6.480.000.000	156.016.977	69.098.045	6.134.961.956	540.290
Via Trinitaria 195	22.166.000.000	575.054.833	5.528.000.179	6.248.784.145	9.144.000.000
Corso Trieste 140	11.297.916.473	257.990.653	2.856.114.934	8.062.065.760	...
Via V. Veneto 89	87.008.500.000	1.881.658.084	19.451.355.374	65.267.132.477	9.359.148
Via Venturi 24	9.848.368.500	258.640.441	3.581.081.664	5.647.759.485	...
Via Gela 67	1.490.600.000	24.536.625	—	25.800.001	1.409.670.248
Via Giannelli 3	3.732.800.000	89.919.020	1.154.657.439	1.022.722.137	1.356.751.272
Viale Etiopia 15					
Via Adua - Via Enderà	5.495.900.000	376.648.630	1.915.094.615	3.031.677.331	3.550.982
Via Appia Nuova	1.482.700.000	47.309.164	355.053.356	277.324.118	739.000.000
Via Stazione Tuscolana 114-116	7.154.668.976	184.763.897	2.440.636.240	4.288.918.588	...
Via Q. Sella 67-69	5.152.520.700	163.861.000	925.496.276	3.833.693.439	...
V. L. il Magnifico 122	6.861.000.000	131.049.862	2.073.916.723	4.468.881.272	1.089.016
Via Sirtè 52	7.045.378.800	155.329.702	3.261.060.519	3.440.452.447	1.273.227
Via Rubicone - Via Gargliano 57	22.055.486.333	1.340.550.049	7.671.832.685	11.769.289.891	...
Via Pustiano 9	9.444.176.010	74.016.765	3.542.626.159	5.518.442.122	1.366.896
Via Poggio Molino 32	8.313.678.573	156.297.113	3.490.210.425	4.443.985.015	1.316.699
Via Scife 6 - Via Trinitaria 182	12.347.500.000	251.074.580	4.712.060.182	7.035.415.561	2.122.752
Via delle Cave 45	4.152.000.000	89.122.523	1.302.959.592	1.392.453.285	1.258.000.000
Via S. Puccini 19	8.754.190.708	163.830.061	3.123.925.429	5.269.001.205	1.321.258
Via Marangoni 1	6.746.686.249	155.076.496	2.546.791.616	3.865.067.944	1.319.699
Via V. Veneto 96	49.339.482.950	786.345.228	7.709.932.312	39.912.616.875	6.637.701
Via Trinitaria 211	31.572.000.000	835.405.754	6.364.450.413	10.015.927.786	13.364.064.613
Via Marangoni 7	2.942.413.140	72.038.250	891.910.950	1.877.394.672	613.957
Via Marangoni 12	5.562.338.786	123.265.725	1.849.536.040	3.419.731.736	1.047.544
Viale Somalia 45 - Via Vivaiani					
Via Leoncavallo 3	27.123.846.000	690.103.918	6.554.200.340	18.960.212.407	5.798.941
Via Val d'Osola 86					
Via Valsassina 49 - Via delle Viole	19.733.835.415	706.823.741	6.341.184.256	11.986.386.139	...
Via Mascagni 190-200	28.651.764.379	1.021.925.537	9.985.540.957	16.571.537.021	...
Via Nizza 142	16.750.000.000	912.925.920	5.812.448.153	13.348.432.907	...
Via XXI Aprile 5	7.657.835.265	572.460.875	2.660.571.655	3.896.884.461	...
Via Palmiro Togliatti 75-93 - Circonvallazione Subagusta	7.221.843.990	116.442.286	3.172.325.780	3.761.612.225	...
Via Pinciani 28 - Viale Manzoni	40.063.000.000	3.530.917.827	16.141.919.021	17.297.576.402	...
Via Palestro 81	26.325.200.000	2.654.329.193	13.748.747.444	7.714.900.626	...
Via Sardegna - Via Campania	30.236.780.000	3.019.051.659	7.223.494.798	16.798.337.950	...
Via Arno - Via Ombrone	22.800.000.000	1.748.666.613	6.512.096.313	13.994.813.741	...
Viale R. Margherita 279					
Via Morgagni 30E - Piazza Sassari	94.800.761.000	7.586.813.942	21.133.719.732	59.796.279.003	...
Via S. Ottavio - Via dei Salesiani 49	25.261.261.000	762.408.412	3.139.306.499	819.100.951	19.697.619.594
Via G. B. Valente 67-69	19.698.329.322	1.030.433.406	—	—	17.798.389.015
Via Accia 50	17.788.406.620	429.213.333	4.781.646.347	7.430.140.337	4.969.167.380
Via Aosta 60-62	4.673.600.000	107.139.459	753.538.356	2.123.449.746	1.468.531.992
Vicolo Sciarra 61 - Via dell'Ulmita 46	14.251.400.000	168.492.704	—	13.735.995.828	1.387.615
Piazza dell'Emporio 16	38.104.437.953	792.421.496	11.065.992.109	25.853.251.668	3.912.975
Via Ostiense 71-73	25.654.000.000	424.581.593	4.935.368.476	12.327.907.924	7.301.422.935

XII LEGISLATURA - DISEGNI DI LEGGE E RELAZIONI - DOCUMENTI

Segue ALLEGATO N. 1

IMMOBILI AD USO DI TERZI	Valori al 31.12.93	di cui Rivalutazioni			
		monetarie	legge 413/91	d.m. 17.6.93	altre
ROMA					
Via Miani 75	3.986.000.000	51.590.940	1.000.133.709	2.817.842.465	431.563
Via Pescara 2 - Via S. Remo 7	72.350.025.900	1.735.889.340	25.443.045.353	44.183.297.759	7.635.095
Via IV Novembre 114	45.197.357.500	786.052.098	5.249.182.062	38.804.205.315	3.748.414
Via Barberini 86	38.359.506.542	1.171.335.185	13.345.550.699	23.462.672.529	5.797.990
Via Taranto 95	59.821.513.421	1.588.920.683	19.802.939.689	37.534.048.909	6.403.626
Via del Tritone 46	17.729.738.000	755.312.369	4.458.643.565	12.199.382.940	3.743.659
Via del Tritone 142	26.528.921.101	812.408.652	7.230.972.060	18.147.118.842	3.251.072
Via del Tritone 181 -					
Via dei Maroniti	11.778.951.570	350.601.492	2.934.138.656	8.241.963.438	1.471.988
Via XX Settembre 5	20.968.682.500	610.397.723	6.044.327.256	13.969.941.028	3.054.036
Via G. Gozzi 29-41	8.353.130.500	163.091.894	2.070.743.912	3.177.289.903	2.768.375.627
Via S. Anselmo 38-42	19.782.498.997	206.627.218	4.060.002.094	15.278.875.741	1.693.665
Via Marco Polo 87-91	6.208.000.000	149.346.952	1.742.443.688	3.032.567.338	1.111.261.420
Via Vesca 30	6.332.500.000	167.350.349	1.742.875.645	2.248.724.930	1.987.378.732
Via Panisperna 230	3.791.800.000	28.122.170	1.488.515.016	1.060.557.432	238.553
Via del Tritone 53	7.242.251.250	233.372.169	2.419.656.763	4.327.571.078	1.963.486
Via S. Eufemia 11	12.104.830.999	985.202.663	1.791.232.411	7.895.863.438	1.644.328
Via Due Macelli 23	21.355.571.200	817.052.496	8.358.424.971	11.423.695.135	—
Via del Tritone 61	64.340.939.900	3.045.734.591	23.836.202.343	33.996.739.980	—
Largo Artigiani 6 - Via Stradivari 7-21	19.665.042.808	779.947.907	2.122.110.784	3.730.260.879	12.327.000.000
Piazzale Congressi - Piazzale Kennedy 20	133.860.000.000	2.495.924.252	11.192.927.683	118.763.618.037	—
Via Civiltà Romana - Via Letteratura	54.144.000.000	1.032.709.725	15.306.213.472	36.845.246.632	—
Piazzale dell'Industria	56.318.434.500	1.632.019.353	27.641.042.789	25.573.926.182	—
Via Einstein 13-31	6.108.500.000	227.423.344	242.946.851	3.433.302.764	1.973.557.504
Viale Trastevere 247 -					
Via Pascarella	27.397.752.000	1.205.631.549	10.424.936.154	14.603.872.157	—
Via F. Grimaldi 122-140 -					
Via D. da Gubbio	532.000.000	17.750.129	42.878.035	196.230.823	256.234.156
Via Nazionale 200	13.432.400.000	1.191.138.166	4.113.975.915	7.126.101.291	—
Via Capo d'Africa 50	567.900.000	26.544.320	176.838.121	340.036.144	—
Via La Spezia 139	8.049.357.000	—	2.559.164.642	2.405.468.210	—
Via dell'Umiltà	56.302.000.000	—	—	—	—
Piazza Barberini 12-14	40.052.561.260	1.864.344.168	11.583.133.400	24.956.386.881	12.612.375
Via Gregoriana 41	6.726.185.000	435.511.584	2.920.799.254	3.027.603.559	788.137
Via Tevere 50 - Via Aniene 23	25.487.000.000	1.628.417.126	2.897.963.605	19.627.838.118	—
Lice delle Arti 18					
Via Ciro Menotti	7.200.000.000	858.955.917	1.353.664.841	3.887.897.176	—
Piazzale S. G. Bosco 51 - Via Nobile -					
Via Bontate 59	14.360.320.500	861.236.293	5.030.287.768	7.706.932.274	—
Piazza Decemviri - Via Chioyenda 20	19.762.826.651	1.179.011.226	6.185.702.281	11.220.298.326	—
Via Sicilia - Via Puglie	16.307.011.731	1.782.129.262	6.190.836.568	6.882.966.266	—
Via Papina - Via Comino -					
Via Collatina	326.400.000	23.741.193	144.961.085	137.573.073	—
Via C. Colombo - Circonvallazione Ostiense					
Via Semera	87.338.140.301	7.048.609.516	21.746.172.768	52.675.541.245	—
Tuscolano - Lotti C-P	69.615.411.175	5.969.985.503	29.745.749.423	28.398.984.112	—
Via S. Gherardi 32-44	9.076.085.400	874.330.913	2.979.753.371	4.138.873.970	—
Via Badoero 67 - Via Caffaro	45.446.522.164	4.292.494.304	15.374.234.709	21.517.924.130	—
Via dei Salesiani 43	8.539.338.748	643.006.589	2.295.032.127	4.717.044.808	—
Viale Tintoretto - Via Baldovinetti	33.732.948.900	3.278.278.303	7.285.849.909	17.984.432.342	—
Via Tiburtina KM 11.800	7.068.100.000	663.296.494	440.975.221	4.834.403.005	—
Via del Serafico 149-185	97.702.625.932	6.572.805.690	5.658.282.444	75.500.301.805	—
Largo Leopardi 12	9.836.900.000	1.510.087.463	4.954.491.774	1.111.540.520	—
Via del Serafico 200 - Viale Tintoretto	99.616.131.139	14.155.654.192	13.764.981.850	48.831.411.742	—
Via Tacconi - Piazza L. Cervi 42	55.711.444.499	1.530.493.907	4.434.879.765	34.161.082.080	—
Via in Selci - Via Settesale I e II	14.950.000.000	275.654.980	—	15.242.167.674	—

XII LEGISLATURA - DISEGNI DI LEGGE E RELAZIONI - DOCUMENTI

Segue ALLEGATO N. 1

IMMOBILI AD USO DI TERZI	Valori al 31.12.93	di cui Rivalutazioni			
		monetarie	legge 413/91	d.m. 17.6.93	altre
ROMA					
Torrespaccata - Cinecittà Est I - Via Ciarrara	25.599.989.000	—	4.333.276.400	11.085.079.624	—
Torrespaccata - Cinecittà Est II - Via Marchisio - Via Ciarrara	17.811.536.000	—	1.670.923.664	4.398.104.504	—
Cinecittà Est - Il Lagostro - Via Rizzieri	25.684.637.500	—	1.580.628.093	9.734.661.486	—
L. re Armi 44 (Galleggiante)	350.000.000	—	—	—	—
Via Chianesi - Via Cortese	23.491.624.800	—	545.547.995	2.479.335.058	—
Via Longoni 69	24.670.300.000	—	—	3.998.050.030	—
ROVERETO					
Corso Rosmini 80/A	561.344.000	38.569.580	203.398.196	283.402.231	—
ROVIGO					
Corso del Popolo 161	180.992.000	13.693.218	79.861.296	74.979.152	64.069
SALERNO					
Corso V. Emanuele	5.103.045.000	126.779.718	956.976.713	3.910.349.725	—
SAN DONA DI PIAVE					
Piazza Trevisan	568.176.000	32.785.180	65.059.000	444.341.607	—
Piazza Trevisan - Ang. Corso Trentin	653.296.000	51.215.908	103.323.208	421.936.800	—
SAN SEVERO					
Via Minuziano	652.600.000	122.143.016	98.785.588	163.617.793	—
SANREMO					
Corso Garibaldi 133	640.000.000	31.054.226	284.054.456	300.602.505	—
SASSARI					
Viale Umberto	1.783.807.000	155.642.106	462.811.447	988.100.528	—
SAVONA					
Via Piave	1.068.480.000	82.482.659	285.230.501	634.400.524	—
SIENA					
Via Montani 63					
Via dei Cavalieri	963.424.000	39.212.937	—	886.481.928	—
SIRACUSA					
Via Arsenale	578.032.000	92.093.423	160.033.376	242.097.539	—
TARANTO					
Via Anfiteatro 37	1.854.528.000	146.326.386	493.456.866	1.096.374.673	—
TERNI					
Piazza Europa 19 - Piazza del Popolo	1.889.216.000	335.239.348	23.402.895	868.497.819	—
TORINO					
Via P. Micca 15	9.042.490.160	304.743.017	2.128.481.930	6.441.492.386	1.527.208
Via Principe D. Acaia 20	5.845.800.000	156.712.630	1.628.851.979	3.903.367.352	—
Via Roma 101 - Via M. Vittoria 1	51.820.394.357	1.836.320.584	10.436.444.437	38.170.643.934	8.873.689
Via Sacchi 40-42	10.496.605.482	403.204.492	3.552.558.690	6.321.579.367	2.265.899
Via Lagrange 7	31.772.874.981	1.228.569.541	6.105.389.504	22.910.400.024	—
Via Milano 12 - Via T. Tasso 1	24.099.637.200	2.103.990.162	1.730.806.522	18.600.331.057	—
Via dei Mille - Via Dona	9.608.600.000	899.251.823	2.326.315.483	5.638.959.733	—
Via Manzoni - Via Boucheron 4	7.104.182.780	743.743.544	2.986.719.784	2.762.734.741	—
Via Magenta 12	10.405.500.000	1.772.862.572	1.815.140.731	5.398.279.432	—
Via Servais 125	31.111.400.000	—	3.680.768.484	—	—
TORRE DEL GRECO					
Via V. Veneto 15-17-19	1.945.200.000	—	—	90.783.176	—
TORTONA					
Via Emilia	794.640.000	112.433.511	162.231.092	410.594.412	—
TRAPANI					
Corso Garibaldi 31	353.920.000	39.198.370	130.789.125	150.408.384	—

XII LEGISLATURA - DISEGNI DI LEGGE E RELAZIONI - DOCUMENTI

Segue ALLEGATO N. 1

IMMOBILI AD USO DI TERZI	Valori al 31.12.93	di cui Rivalutazioni			
		monetarie	legge 413/91	d.m. 17.6.93	altre
TRENTO Via Gabiet 7-17-27	1.380.624.000	41.194.008	450.803.131	842.708.438	--
TREVIGLIO Piazza Cameroni - Ang. Piazza Diaz	1.468.600.000	--	--	27.122.724	--
TREVISO Largo Porta Altina 23	1.268.960.000	47.522.196	347.455.213	826.595.393	--
TRIESTE Piazza Dalmazia 3 - Via Carducci	13.014.310.799	351.981.489	4.102.410.565	8.188.348.304	1.619.914
Via E. De Amicis 3-17	1.963.848.827	29.317.244	66.348.827	--	1.856.334.622
Via F. Spindone 7	4.469.844.635	100.666.332	1.427.436.011	2.864.083.005	430.521
Riva Mandracchio	33.040.000.000	4.474.052.614	2.747.074.335	19.476.812.753	3.523.560
TUNISI Rue Pierre De Coubertin	279.200.786	212.506.436	58.654.039	--	--
UDINE Via Cavour 16	709.632.000	20.157.156	69.576.839	271.921.996	344.557.564
Via V. Veneto 44	18.000.000	3.210.549	1.408.463	3.999.549	6.687.412
Via N. Sauro - Via XX Settembre	846.356.000	47.572.123	190.400.712	445.148.193	-
VARESE Via Casula	2.290.512.000	302.693.135	94.694.261	936.473.957	--
VELLETRI Piazza XX Settembre	632.016.000	57.286.095	19.214.577	146.005.489	349.553.487
VENEZIA Via XX Marzo 2091	2.575.440.000	126.309.805	2.002.707.939	355.290.082	591.104
VERBANIA INTRA Piazza San Vittore	1.385.000.000	--	--	220.052.115	--
VERCELLI Via V. Veneto 1	591.136.000	27.400.970	207.773.288	334.467.425	66.656
VERONA Corso Porta Nuova 11	9.104.573.000	314.398.715	3.040.166.769	5.623.718.127	1.527.493
VIAREGGIO Via IV Novembre - Ang. Via Macchiavelli	1.309.806.000	--	--	--	--
VICENZA Viale Milano 14	671.400.000	35.058.374	245.290.404	350.772.819	--
VIGEVANO Via C. Decembre 20	540.784.000	53.353.222	148.482.628	280.754.900	--
VITERBO Via Marconi 10	948.640.000	36.239.939	275.446.696	618.125.514	178.659
Via Cassia Cimina	3.851.500.000	490.620.529	437.152.565	113.980.385	2.352.198.820
Via L. Settembrini 1					
VOGHERA Via Emilia 58	722.400.000	64.955.180	--	577.678.824	--
TOTALI	6.568.921.235.911	332.833.624.100	1.387.894.378.748	4.048.479.748.268	229.172.877.289

XII LEGISLATURA - DISEGNI DI LEGGE E RELAZIONI DOCUMENTI

Segue ALLEGATO N° 1

IMMOBILI AD USO TERZI	Valori al 31.12.93	di cui Rivalutazioni			
		monetarie	legge 413/91	d.m. 17.6.93	altre
TERRENI					
LATINA Via Saffi	33.950.819	16.895.769	—	—	—
RIMINI Piazza Arco di Augusto	77.341.383	21.792.546	39.629.436	—	—
ROMA Aquatrasversa	5.520.351.922	291.534.675	4.937.903.172	—	—
Via Cassia Vecchia	1	21.750.566	—	—	—
Via Isonzo	1	2.238.678	—	—	—
Via Tomassone	1	—	—	—	—
IRRENTIA	12.384.101	9.671.749	—	—	—
TREZZO SULL'ADDA Via Lombardia	526.817.840	—	—	—	—
VENEZIA - MESTRE Zona San Giuliano	47.845.239	13.441.411	—	—	—
TOTALI	6.218.691.107	377.625.394	4.977.532.608	—	—
TOTALI GENERALI	6.883.051.041.169	342.736.225.830	1.426.131.806.268	4.254.046.977.316	229.448.199.260

XII LEGISLATURA - DISEGNI DI LEGGE E RELAZIONI - DOCUMENTI

ALLEGATO 2

PROSPETTO RIASSUNTIVO DELLE RIVALUTAZIONI

BENI	COSTI STORICI		RIVALUTAZIONI MONETARIE (1)	RIVALUTAZIONE EX ART. 2425 3 COMMA COD. CIV.	RIVALUTAZIONI D.M. 17.6.93	RIVALUTAZIONE OBBLIGATORIA EX L. 41/91	VALORI ISCRITTI IN BILANCIO AL 31.12.93
	Non assegnati a rivalutazioni	Assegnati a rivalutazioni					
IMMOBILI Svalutazioni al 31.12.93	71.807.116.062	619.806.291.421	342.736.225.830	229.448.199.260	4.254.046.977.316	1.426.131.806.268	6.943.176.616.157 (60.125.574.988)
PARTICIPAZIONI IN SOCIETÀ ED ENTI ITALIANI Svalutazioni al 31.12.93	949.791.538.167	795.837.295.131	16.784.010.137	-	812.742.316.122	-	6.883.051.041.169 2.575.155.209.567 (2) (143.641.202.856)
							2.431.514.006.711

(1) L. Legge n. 74/1982, n. 576/1975 e n. 72/1983

(2) D. Cir. L. 31.273.202.856 e d. m. 17.6.1993

XII LEGISLATURA - DISEGNI DI LEGGE E RELAZIONI - DOCUMENTI

ALLEGATO N. 3

TITOLI A REDDITO FISSO IN LIRE ITALIANE ED IN VALUTA ESTERA

STATO PATRIMONIALE - ESERCIZIO 1993

Titoli a reddito fisso in lire italiane

EMESSI DALLO STATO E DA ENTI PUBBLICI

CATEGORIE TITOLI	ABI	DENOMINAZIONE DEL TITOLO	VALORI NOMINALI COMPLESSIVI	VALORI DI BILANCIO COMPLESSIVI	CORSO
9	-	IMI 10% SE 17-76-96	1.168.400.000	946.988.200	81,05000
9	-	IMI 10% SF 18-76-96	642.600.000	520.827.300	81,05000
9	-	ENEL MF 1979-2027	385.395.000.000	385.395.000.000	100,00000
9	-	ENEL MF 1979-2027	37.000.000.000	37.000.000.000	100,00000
9	A9000	ENEL MF 1979-2027	224.000.000.000	224.000.000.000	100,00000
9	A9000	CARIPLO CRED FOND 7% SS ANIA 17-79-2014	5.206.847.300	5.206.847.300	100,00000
9	A9000	CARIPLO CRED FOND 7% SS ANIA 11-80-2015	2.973.223.800	2.973.223.800	100,00000
9	A9000	CARIPLO CRED FOND 7% SS ANIA 11-81-2016	4.041.865.800	4.041.865.800	100,00000
9	A9000	CARIPLO CRED FOND 7% SS ANIA 11-82-2017	6.172.096.200	6.172.096.200	100,00000
9	A9000	CARIPLO CRED FOND 7% SS ANIA 17-82-2017	2.076.855.500	2.076.855.500	100,00000
9	A9000	CARIPLO CRED FOND 7% SS ANIA 11-83-2018	2.093.523.400	2.093.523.400	100,00000
9	A9000	CARIPLO CRED FOND 7% SS ANIA 11-85-2020	2.051.575.400	2.051.575.400	100,00000
9	A9000	CARIPLO CRED FOND 7% SS ANIA 17-85-2020	2.051.575.400	2.051.575.400	100,00000
9	A9000	CARIPLO CRED FOND 7% SS ANIA 17-79-2014	3.128.649.300	3.128.649.300	100,00000
9	A7000	IST BANC S PAOLO TORINO 7% ANIA 11-79-2014	5.206.847.800	5.206.847.800	100,00000
9	A7000	IST BANC S PAOLO TORINO 7% ANIA 11-80-2015	2.973.224.000	2.973.224.000	100,00000
9	A7000	IST BANC S PAOLO TORINO 7% ANIA 11-81-2016	4.041.865.800	4.041.865.800	100,00000
9	A7000	IST BANC S PAOLO TORINO 7% ANIA 11-82-2017	6.172.096.900	6.172.096.900	100,00000
9	A7000	IST BANC S PAOLO TORINO 7% ANIA 17-82-2017	2.076.855.500	2.076.855.500	100,00000
9	A7000	IST BANC S PAOLO TORINO 7% ANIA 11-83-2018	2.093.523.400	2.093.523.400	100,00000
9	A7000	IST BANC S PAOLO TORINO 7% ANIA 11-85-2020	2.051.575.400	2.051.575.400	100,00000
9	A7000	IST BANC S PAOLO TORINO 7% ANIA 11-85-2020	2.051.575.400	2.051.575.400	100,00000
9	A7000	IST BANC S PAOLO TORINO 7% ANIA 17-85-2020	3.128.649.600	3.128.649.600	100,00000
9	1310	CER DEP SPEC EFIBANCA 21-6-89-94	10.000.000.000	9.992.000.000	99,92000
9	1696	PRESTITO REDIMIBILE 12% 1980	357.300.000	354.172.482	99,12468
9	1804	CLLE CR CALABRIA E LUCANIA 9% 18' XX	580.000.000	510.400.000	88,00000
9	2071	BNL CRED FOND 6% ORD APERTA	426.500.000	288.598.049	67,66660
9	2265	CLLE CF VENEZIE OO PP 7% 74-94 XX	360.000.000	255.600.000	71,00000
9	2280	CLLE CF VENEZIE OO PP 6% 68-98 XXX	320.000.000	220.800.000	69,00000
9	2283	BNL OO PP 9% 75/95 D20 B1	1.570.000.000	1.570.000.000	100,00000
9	2290	MPS 6% 14-87-110-2010	2.000.000	1.610.000	80,50000
9	2454	CREDIOP 10% XXX 11-77-2007	3.200.000.000	2.560.000.000	80,00000
9	2455	CREDIOP 10% XX 1977-97	274.000.000	223.310.000	81,50000
9	2457	CREDIOP 10% XX 11-79-99	585.000.000	473.850.000	81,00000
9	2609	CREDIOP 7% XXX	1.765.000.000	1.239.030.000	70,20000
9	2614	CREDIOP 9% XXX AUTOSTRADE	3.079.000.000	2.493.990.000	81,00000
9	2634	CREDIOP 6% XXX	21.400.000	15.301.000	71,50000
9	2721	MPS OO PP 11-10-82-97 1A	5.659.000.000	5.659.000.000	100,00000
9	2722	MPS OO PP 28-82-110-97 2A	1.709.018.000	1.717.563.090	100,50000
9	3237	BNL SAFOP XX NBS 10% 14-78-98	4.147.000.000	4.042.080.900	97,47000
9	3271	FONSPA 7% 11-10-74-99	146.000.000	120.304.000	82,40000
9	3274	FONSPA 9% 11-10-75-95	20.000.000	18.720.000	93,60000
9	3850	BANCO SICILIA OP 13% 11-10-80-00	180.000.000	182.776.000	101,52000
9	3890	CRED AGRARIO MIGLIOR 9% 76-96	1.040.000.000	1.032.720.000	99,30000
9	4072	MEDIOCR EMILIA ROMAGNA CA 13% 30-6-80-2000 17A	4.407.025.000	4.494.724.798	101,99000
9	4092	PREST CITTA' DI NAPOLI 10% 1975-95	1.205.000.000	108.209.000	89,80000

XII LEGISLATURA - DISEGNI DI LEGGE E RELAZIONI - DOCUMENTI

STIPULAZIONI

CATEGORIE TITOLI	ABI	DENOMINAZIONE DEL TITOLO	VALORI NOMINALI COMPLESSIVI	VALORI DI BILANCIO COMPLESSIVI	CORSO
	4214	CLL CR ROMA 119 XX 11*	355.000.000	307.075.000	86,50000
	4222	CARIPLO CF 109/137696	674.000.000	635.245.000	94,28000
	4225	CARIPLO 109/1317797	531.000.000	538.434.000	101,40000
	4249	IST. BANC. S. PAOLO TORINO 109/147698	425.000.000	424.277.500	99,83000
	4231	IST. BANC. S. PAOLO TORINO 109/1107696 2*	1.371.000.000	1.367.983.800	99,78000
	4237	IST. CREDITO VENEZIE 109/147797 1*	2.734.000.000	2.711.554.407	99,17902
	4248	BNL OF. D29 NA 117 199	379.000.000	379.600.000	100,16000
	4266	BNL CREDITO 109/XX NA 5	540.000.000	472.700.000	87,35000
	4261	CREDITO FOND. IARIO 109/147797	2.084.000.000	2.080.034.000	99,85000
	4268	FONSPA 129/110771/498 1*	3.068.000.000	3.172.968.000	104,10000
	4269	FONSPA 129/147999 1*	5.577.000.000	5.639.744.000	101,10000
	4880	CR. D. FOND. UMBRIA MARCHE 12/380/2000	1.009.000.000	998.405.500	98,95000
	4890	IRCAIR 169/300981/2001/21*	2.197.863.000	2.439.627.930	111,40000
	5006	BANCO NAPOLI CF 109/147797	2.939.000.000	2.916.369.700	99,23000
	5086	BNL SAFOP ENB 229/189/1482/2002	3.229.000.000	3.555.524.000	110,42000
	5205	CREDITO FOND. IARIO S.P.A. OF. 13/809/SCAD. 2001	2.395.500.000	12.678.294.788	102,29143
	525	BANCO SICILIA OP. 169/1483/01	1.598.000.000	1.757.800.000	110,40000
	5286	OBBL. FOND. CR. CAL. E. LUC. 13/119/2001	3.030.000.000	3.070.905.000	101,35000
	5641	BNL SAFOP XXV NB2 109/1482/2001	8.300.000.000	5.874.750.000	70,72000
	5822	OBBL. SAN PAOLO CA. 129/1480/2000	440.000.000	468.060.000	106,38000
	5825	BNL SAFOP XX 11089/2000	875.000.000	791.253.600	90,43000
	6006	CER. DE. EFIBANCA 169/99/04	15.000.000.000	14.986.500.000	99,91000
	6271	BNL SAFOP NB 11E 11085/97	4.843.000.000	4.843.000.000	100,00000
	6242	BNL SAFOP XXV 11082/97 1*	2.572.500.000	2.553.200.250	99,25000
	6829	CR. BOLOGNA CF 175/11782/1492	2.683.147.760	2.922.116.000	108,95000
	6874	CLL. C. E. VENEZIE DO. PP. 97/7696/XX 7*	3.470.000.000	1.265.692.567	89,76743
	6929	BNL SAFOP XXV NB 11E 1483/98	207.000.000	205.447.500	99,25000
	6936	CASSA RISP. BOLOGNA 175/1299/42/14/2002/13*	4.880.373.178	5.297.252.226	108,52000
	6955	INVEIMER 175/8297	250.000.000	280.750.000	112,30000
	6966	CREDITO AGRARIO MIGLIORAMENTO 169/11782/2002	2.063.000.000	2.120.209.000	102,76000
	6969	INVEIMER 175/86/1182/97 1*	1.500.000.000	1.725.000.000	115,00000
	6971	CR. DIOP S. 93/17509	800.000.000	657.000.000	82,12000
	6987	CR. D. AGR. PIEMONTE 169/11782/98	2.257.000.000	2.531.447.100	112,16000
	7069	BANCO NAPOLI CA. 169/1183/89/95	7.860.000.000	3.091.500.000	39,33000
	7471	B. SARDEGNA 110/79/11/89	4.820.000.000	4.892.500.000	101,50000
	7484	CR. DIOP 79/11783/98	627.000.000	728.542.000	116,19000
	7489	CR. ROMA 169/277/1/98	1.937.400.000	1.954.806.440	100,86000
	7499	BNL OF. NB4 IIB 11783/99	2.738.000.000	2.920.039.100	106,69000
	7551	BNL SAFOP X NB 11E 1184/94	357.000.000	357.000.000	100,00000
	7682	CR. D. I. SPORTIVO 175/82/84/94/29*	500.000.000	505.000.000	101,00000
	7688	B. NAPOLI CA. 169/84/94/29*	700.000.000	756.300.000	108,18000
	7674	BNL SAFOP IIB DIONA 1185/94	29.000.000	29.145.000	100,50000
	7678	BNL SAFOP X IIB DIONA 6/99	38.000.000	38.080.000	100,21000
	7691	BNL SAFOP X IIB DIONA 7/84/99	44.000.000	44.470.000	101,07000
	7696	BNL SAFOP X NB 7 IIB 1185/95	71.000.000	71.355.000	100,50000
	7857	CR. DIOP 169/1184/99	1.482.600.000	1.420.291.200	95,80000
	7858	CR. DIOP 169/84/98	276.750.000	242.469.516	87,48000
	7863	BTP 1280/12/80/94	82.000.000.000	5.900.369.600	69,55000
	7866	BTP 1280/SCAD. 13/94	82.000.000.000	8.985.013.773	109,58000
	7867	BTP 1280/SCAD. 16/94	17.000.000.000	16.069.299.600	94,53000
	7868	BTP 1280/16/90/97	21.545.000.000	24.072.909.500	111,74000
	7870	BTP 1280/SCAD. 17/94	91.745.000.000	91.834.843.300	100,21752
	7871	BTP 1280/SCAD. 19/94	47.020.000.000	46.724.829.500	99,37224
	7872	BTP 1280/11/90/94	5.000.000.000	5.026.500.000	100,53000
	7874	BTP 1280/11/91/96	55.000.000.000	57.205.000.000	104,00000
	7875	BTP 1280/11/91/98	29.845.000.000	33.526.955.000	112,33000
	7876	BTP 1280/13/81/96	199.485.000.000	177.190.721.000	88,87000

XII LEGISLATURA - DISEGNI DI LEGGE E RELAZIONI - DOCUMENTI

Segue ALLEGATO N. 3

CATEGORIE TITOLO	ABI	DENOMINAZIONE DEL TITOLO	VALORI NOMINALI COMPLESSIVI	VALORI DI BILANCIO COMPLESSIVI	CORSO
7	12678	BTP 12 5/8 19.1.91-98	74.800.000.000	39.669.930.000	113.70000
7	12679	BTP 12% SCAD 1.6.2001	88.000.000.000	87.034.495.750	98,90281
7	12680	BTP 12% 1.6.91-96	55.000.000.000	59.235.000.000	107.70000
7	12681	BTP 12% 20.6.91-98	8.520.000.000	6.559.140.000	112.70000
7	12682	BPT 12% SCAD 1.9.96	297.955.000.000	216.049.377.411	105,92692
7	12683	BTP 12% SCAD 1-9-2001	39.460.000.000	44.539.403.100	112,87228
7	12684	BPT 12% 18.9.91-98	66.770.000.000	72.364.553.300	108,37884
7	12685	BTP 12% 1.11.96	82.000.000.000	87.792.412.000	107,06292
7	12686	BTP 12% 1.1.92-97	107.125.000.000	112.356.058.956	104,88312
7	12687	BTP 12% SCAD 1.1.2002	71.255.000.000	83.775.645.000	117,57190
7	12688	BTP 12% 17.1.92-99	174.260.000.000	185.542.914.174	106,53589
7	12822	CCT 12 3/5-95	30.835.000.000	31.272.207.400	101,48372
7	12825	CCT 12 3/5-95	20.298.000.000	20.531.427.000	101,15000
7	12826	CCT 12 3/5-95	37.435.000.000	37.897.261.580	100,95708
7	12828	CCT 12 3/5-95	182.885.000.000	177.246.025.233	96,91666
7	12829	CCT 12 3/5-95	151.127.000.000	149.806.855.557	99,12641
7	12831	CCT 12 3/5-95	107.580.000.000	106.572.555.000	99,06554
7	12834	CCT 12 3/5-95	46.750.000.000	43.867.081.775	93,81331
7	12836	CCT 12 3/5-95	38.550.000.000	36.204.876.285	93,91667
7	12839	CCT 12 3/5-95	1.299.000.000	1.288.074.450	99,15696
7	12842	CCT 12 3/5-95	7.439.000.000	7.508.573.250	100,93525
7	12846	CCT 12 3/5-95	233.275.000.000	233.792.654.176	100,22191
7	12848	CCT 12 3/5-96	225.144.000.000	225.456.245.863	100,13889
7	12851	CCT 12 3/5-96	42.272.000.000	42.515.690.500	100,57628
7	12852	CCT 12 3/5-96	34.600.000.000	34.431.699.710	99,51188
7	12856	CCT 12 3/5-96	31.875.000.000	31.918.025.405	97,31251
7	12858	CCT 12 3/5-96	156.070.000.000	153.987.761.156	98,66883
7	12861	CCT 12 3/5-96	145.451.000.000	144.724.114.230	99,50625
7	12863	CCT 12 3/5-96	221.808.000.000	222.326.730.260	100,23116
7	12865	CCT 12 3/5-96	166.400.000.000	160.264.937.300	96,31316
7	12867	CCT 12 3/5-96	185.678.000.000	176.124.468.447	94,85479
7	12884	CTS 21 4 3/7-94	15.000.000.000	14.566.168.790	97,10779
7	13043	CTO 12 5/8 1.6.89-92-95	8.000.000.000	8.072.000.000	100,90000
7	13064	CCT 12 1.9.94	380.000.000	383.800.000	100,73000
7	13073	CTO 12 5/8 SCAD 19.2.96	12.435.000.000	13.298.019.259	106,98712
7	13077	CCT 13 9/5 1.1.90-94 LSL	11.677.000.000	11.678.167.700	100,00000
7	13075	CCT 13 9/5 1.1.90-94 TRASPORTI	2.872.000.000	2.567.206.016	89,41361
7	13079	CCT 13 9/5-95	34.000.000.000	33.694.000.000	99,10000
7	13080	CTO 12 5/8 16.05.90-93-96	11.695.000.000	12.608.904.000	107,81448
7	13083	CTO 15 8/90-96	108.200.000.000	113.021.744.226	104,45133
7	13084	CCT 15 9/5-95	52.965.000.000	53.380.364.865	100,89653
7	13085	CCT 15 9/5-95	10.000.000.000	10.125.000.000	101,25000
7	13086	CTO 12 5/8 SCAD 19.9.96	176.170.000.000	182.890.115.436	103,81456
7	13089	CCT 15 9/5-95	4.000.000.000	4.060.000.000	101,50000
7	13090	CCT 15 1.90-95	40.000.000.000	39.660.000.000	99,15000
7	13091	CTO 12 5/8 20.11.90-96	185.900.000.000	199.597.520.040	107,36822
7	13093	CCT 15 9/5-96	35.000.000.000	35.717.500.000	102,05000
7	13094	CTO 12 5/8 18.1.91-97	182.060.000.000	199.137.952.831	109,36238
7	13095	CCT 12 9/1-96	80.000.000.000	80.190.000.000	100,23000
7	13096	CCT 13 9/1-98	63.300.000.000	63.882.000.000	101,00000
7	13097	CCT 13 9/1-98	55.000.000.000	55.213.350.000	100,38787
7	13098	CTO 12 5/8 SCAD 17.4.97	29.200.000.000	31.067.866.000	106,38680
7	13099	CCT 15 9/1-98	34.695.000.000	35.232.772.500	101,55000
7	13200	CCT 16 9/1-98	73.245.000.000	74.526.787.500	101,75000
7	13201	CTO 12 5/8 19.6.91-97	175.825.000.000	189.213.427.500	107,61463
7	13202	CCT 17 9/1-98	95.000.000.000	96.805.000.000	101,90000
7	13204	CCT 15 9/1-98	136.045.000.000	130.962.718.175	96,22626

XII LEGISLATURA - DISEGNI DI LEGGE E RELAZIONI - DOCUMENTI

Segue ALLEGATO N. 3

CATEGORIE TITOLI	ABI	DENOMINAZIONE DEL TITOLO	VALORI NOMINALI COMPLESSIVI	VALORI DI BILANCIO COMPLESSIVI	CORSO
9	13205	CCT 1 9 91-98	252 000 000 000	245 054.513.600	97,24385
9	13206	CTO 12% 19 9 91-97	236 640 000 000	254 853 493 460	107,69671
9	13207	CCT 1 10 91-98	134 000 000 000	134 929 495 000	100,69365
9	13208	CCT 1 11 91-98	106 155 000 000	106 530 576 311	100,35380
9	13210	CCT 1 12 91-98	217 000 000 000	216 198 757 624	99,63076
9	13211	CCT 1 1 1992-99	145 500 000 000	144 871 459 200	99,56801
9	13212	CTO 12% SCAD 20 1 98	221 620 000 000	239 559 163 756	108,09456
9	13213	CCT 1 2 92-99 TV	113 040 000 000	110 489 683 352	97,74388
9	13404	BANCO SICILIA OP 16% 1 6 84-99	317 280 000	331 303 776	104,42000
9	13420	CREDIOP 16% 1 7 84-99	2 164 800 000	2 405 092 800	111,10000
9	13427	S. PAOLO O.F. 13 75% 1984-1999 67*	6 633 000 000	6 639 633 000	100,30000
9	13600	BNL 15 50% N.A. 35% SCAD 85-2000	933 000 000	1 021 635 000	109,50000
9	13610	CREDIOP 15 50% 1 1 85-2000	2 876 400 000	3 307 860 000	115,00000
9	13622	CARISP BOLOGNA OF 16 50% 11 12 84-14 2004 23*	915 178 000	980 205 265	107,34000
9	13806	ENEL 1 3 85-95	14 810 000 000	16 549 338 320	111,74435
9	13821	BANCO NAPOLI-C.I. 14 50% 1 3 85-95 22*	2 900 000 000	2 862 300 000	98,70000
9	13824	AZ FF SS 1 4 85-95 IND FIN 2*	31 316 000 000	34 385 284 000	109,80101
9	13827	BANCO SICILIA 14 90% 1 4 85-2000	3 550 000 000	3 768 325 000	106,15000
9	13851	B SICILIA OO PP 14 50%	4 314 600 000	4 397 440 320	101,92000
9	13853	FF SS 1 5 85-2000 3*	2 000 000 000	1 979 333 400	98,96667
9	13854	ANAS 1 5 85-2000	9 500 000 000	10 028 332 000	105,56179
9	13870	ENEL 16 5 85-2000 "TESLA" 2*	7 465 900 000	7 892 500 100	105,72673
9	14007	CREDIOP 14 50% 29 6 85-2000	11 544 400 000	12 941 272 400	112,10000
9	14028	CREDIOP 85-95 TV	11 000 000 000	12 172 000 000	110,65455
9	14038	TRENTINO A.A. CF 15% 85-2000	544 957 000	551 224 006	101,15000
9	14069	CARISP BOLOGNA 14 47% 28 6 85-14 2005 13*	2 243 729 600	2 400 790 672	107,00000
9	14209	ENI 15 7 30 6 85-31 12 97	1 148 794 000	1 284 340 512	111,80000
9	14223	ENEL 1 10 85-2000 3* IND	2 674 000 000	2 802 640 050	104,81077
9	14401	FON SPA 14 20% 1 10 85-14 2001 O.F. 1*	1 735 000 000	1 808 737 500	104,25000
9	14407	CARISP ROMA 14 20% 86-2001 32*	2 119 900 000	2 208 935 800	104,20000
9	14408	CR ROMA 14 20% 86-96	2 108 000 000	2 175 456 000	103,20000
9	14437	IST. BANC. S. PAOLO TORINO C.A. 13 75% 86-2006	1 510 000 000	1 554 905 890	102,97390
9	14454	CR BOLOGNA OP 85-2000	4 026 817 511	3 946 683 843	98,01000
9	14464	CRED. AGR. VENEZIE 14 7 1 1 86-2002	1 520 000 000	1 663 254 000	102,67000
9	14470	EFIM 16 1 36-16 12 95 IND	8 239 920 000	8 021 412 000	97,34818
9	14471	BANCO NAPOLI-OO PP 14 7 1 1985-2000 29*	32 590 000 000	35 262 380 000	108,20000
9	14499	IRI 1 2 36-15 12 95	16 680 000 000	17 013 600 000	102,00000
9	14614	ENEL 16 2 36-2001 1* IND	31 725 900 000	33 099 091 035	104,33126
9	14615	TRENTINO A.A. CF 14 5% 86-2001	761 400 000	764 293 320	100,58000
9	14657	BANCO NAPOLI CF 10% 78-2003	1 948 000 000	1 973 324 000	101,30000
9	14626	IST. REG. CRED. AGR. E. ROMAGNA 14 75% 86-2001 38*	3 424 588 160	3 596 780 905	105,02813
9	14881	CR CALABRIA 13% 1987-02 12*	4 764 496 200	4 769 254 690	100,10000
9	14988	CREDIOP 19 3 91-2001 EUROLIRE	10 000 000 000	9 980 000 000	99,80000
9	15241	CREDITO FONDIARIO 1 7 36-1 1 97 TV	4 135 000 000	4 125 363 750	98,57866
9	15244	CR ROMA 10 70% 1 10 2002	21 338 900 000	21 739 781 111	101,87864
9	15265	CR ROMA 10 70% SCAD 1997	6 265 000 000	6 202 350 000	99,00000
9	15286	FONSPA 12 70% 1 10 86-96	2 671 000 000	2 717 208 300	101,73000
9	15287	CREDITO FONDIARIO 10 70% SCAD 1 10 2001	4 000 000 000	4 120 400 000	103,01000
9	15430	BNL SACAT 10 70% 26 11 86-1 1 2002	1 930 000 000	1 842 378 000	95,46000
9	15432	BANCO NAPOLI CF 10 50% 1 10 86-96 51*	1 150 000 000	1 161 500 000	101,00000
9	15478	CRED. FOND. SPA 10 4% 1 4 86 02 1*	10 993 000 000	11 134 805 303	101,28996
9	15482	CR ROMA 10 5% 87-2002	23 148 000 000	23 694 984 925	102,36299
9	15625	BNL SACF SA44 CA 10 20% 31 12 86 1 1 2002	1 222 000 000	1 147 702 400	94,92000
9	15659	CR ROMA 10% 1 10 86-14 02 48*	513 000 000	477 454 025	93,07096
9	15660	CR ROMA 10% 1 10 86-14 97	2 200 000 000	2 166 780 000	98,49000
9	15697	BNL SACF ND2 10 20% 87 2002	3 343 000 000	3 128 713 700	93,59000
9	15697	CR BOLOGNA 10% 26 3 87-14 97 3*	1 882 000 000	1 836 455 600	97,58000

XII LEGISLATURA - DISEGNI DI LEGGE E RELAZIONI - DOCUMENTI

Segue ALLEGATO N. 3

CATEGORIE TITOLI	ABI	DENOMINAZIONE DEL TITOLO	VALORI NOMINALI COMPLESSIVI	VALORI DI BILANCIO COMPLESSIVI	CORSO
✓	15833	CR ROMA 10% 14.87-11.97	5.970.000.000	5.999.253.000	100,49000
✓	15866	CR FONDARIO SPA 10,2% 14.87-11.10.10	3.440.000.000	3.493.664.000	101,56000
✓	15892	CREDIOP I 1.87-98	5.557.500.000	5.563.057.500	100,10000
✓	15895	CR ROMA 10% 14.87-11.10.2002.52*	8.595.000.000	8.006.945.364	93,15818
✓	15896	CARISP ROMA 10% 87.97.53*	810.000.000	798.417.000	98,57000
✓	16010	IRI 1.87-94 IND 2*	500.000.000	508.000.000	101,60000
✓	16030	ENI 1.87-94 T F	14.750.000.000	14.740.956.500	99,93869
✓	16093	CARISP ROMA 11% 14.87-11.10.97.54*	4.200.000.000	4.250.007.720	101,19066
✓	16203	CR ROMA 11.7.87-97.22*	3.337.500.000	3.313.470.000	99,25000
✓	16224	CARIPLO 11.2% 1.7.87-11.10.2	6.045.000.000	10.482.962.000	104,36000
✓	16271	CF VENEZIE 10.7% 87-97	499.100.000	506.586.500	101,50000
✓	16407	BNL CF ND 11.109	3.000.000.000	3.255.780.000	98,86666
✓	16430	BNL SACF 11.60% XV ND 17.15.1.88.2003	4.380.000.000	4.186.837.000	95,58970
✓	16443	CARISP ROMA 11.50% 14.87-11.10.97.57*	4.700.000.000	4.668.284.870	99,12521
✓	16467	MEDIO CREDITO LAZIO 14.75% 1.3.86-96	5.625.000.000	5.625.000.000	100,00000
✓	16603	CREDIOP I 11.87-94 IND TRIM	20.000.000.000	20.020.000.000	100,10000
✓	16609	ISV FIMER 87-94	1.714.000.000	1.714.000.000	100,00000
✓	16809	BANCO NAPOLI CF 10% 21.12.87-11.10.2002.65*	4.590.000.000	4.672.687.000	101,90000
✓	16810	BANCO NAPOLI 10% 11.10.87-97.66*	2.205.000.000	2.216.025.000	100,50000
✓	16840	CASSA RISP ROMA CF 11.35-98.61*	12.870.000.000	13.868.815.000	99,99000
✓	16950	RENDITA 5%	281.960.000	171.299.208	60,75002
✓	17010	CREDIOP 88-95	5.410.000.000	5.453.280.000	100,80000
✓	17027	CF TOSCANA 11.7.88-98.13*	6.345.000.000	6.383.723.000	99,93000
✓	17041	CREDITOND SPA II 88-98	6.200.000.000	6.176.440.000	99,62000
✓	17042	CREDITOND SPA III 88-2003	16.084.567.000	16.039.526.224	99,72000
✓	17243	CF MPS 11.6.88-2001 TV	7.500.000.000	7.465.125.000	99,53500
✓	17275	OBBL ENI 1.88-2000	9.444.825.000	10.575.204.000	112,00000
✓	17278	OBBL IRI 11.7.88-95 II	3.750.000.000	3.862.500.000	101,68000
✓	17427	CARISP ROMA 11.89-99 TV	21.255.000.000	21.160.260.089	99,55427
✓	17478	CARISP ROMA 11.7.89-11.2004	16.245.000.000	15.989.202.724	98,42500
✓	17479	CF CR BOLOGNA 25.5.88-11.99.26*	4.469.991.500	4.437.584.062	99,27500
✓	17483	ENI 11.10.88-96.3*	4.000.000.000	4.312.000.000	107,80000
✓	17621	MEDIO CREDITO CENTRALE 11.10.88-95	11.400.000.000	11.514.000.000	101,00000
✓	17613	CENTROBANCA 12.13% 11.10.88-2003	4.968.250.000	5.202.926.750	104,72500
✓	17627	CF CR BOLOGNA 21.11.88-11.4.99	5.500.000.000	5.496.150.000	99,93000
✓	17629	EFSS 11.11.88-96	48.750.000.000	51.138.750.000	104,90000
✓	17638	IRI 11.11.88-95.3*	18.142.500.000	18.650.480.000	102,80000
✓	17651	ISV FIMER 15.11.88-95	7.200.000.000	7.286.400.000	101,20000
✓	17673	BNL SACF XV NG IEL 30.12.88-2003	7.740.000.000	7.717.554.000	99,71000
✓	17674	BNL SACF X NG IIF 30.12.88-98	5.670.000.000	5.627.185.000	99,25000
✓	17675	ISI NAZ CRED EDIL 11.12.88-98	3.000.000.000	3.000.000.000	100,00000
✓	17803	CF BANCO NAPOLI 11.10.88-98.75*	10.000.000.000	9.997.000.000	99,97000
✓	17825	CR ROMA 11.89-11.7.99.68*	24.450.000.000	24.405.960.000	99,82000
✓	17849	B SARDEGNA 11.25% 14.88-11.10.03	2.000.000.000	2.076.500.000	103,82500
✓	18017	MPS 11.2.1989-1990.1*	13.836.000.000	13.829.082.000	99,99500
✓	18057	INCE 89-97	12.038.000.000	12.027.160.000	99,96258
✓	18060	CF S PAOLO TORINO 89-99 TRIM 15.12*	23.700.000.000	23.600.460.000	99,56000
✓	18061	CR ROMA 11.89-11.7.99.70*	17.465.000.000	17.353.374.034	99,39205
✓	18072	OBBL ENEL 89-95 15 TV	72.000.000.000	74.848.000.000	104,08000
✓	18097	OBBL B NAPOLI CO PP 61.89-97 TV	70.000.000.000	69.776.000.000	99,68000
✓	18225	MPS CF 11.4.89-99.3*	13.958.000.000	13.958.000.000	100,00000
✓	18250	CR NAPOLI 31.3.89-11.04.57*	2.600.000.000	2.652.000.000	102,00000
✓	18262	MEDIO CREDITO VENEZIE 11.5.89-94	3.750.000.000	3.747.750.000	99,94000
✓	18433	CREDIOP 11.5.89-99	34.800.000.000	35.465.550.000	101,91250
✓	18471	CREDIOP 10.5.89-97 IN EUROLIRE	3.500.000.000	3.596.125.000	102,57500
✓	18621	CF CR BOLOGNA 14*	2.541.000.000	2.541.000.000	100,00000
✓	18674	OBBL INCE 11.7.89-96	15.000.000.000	15.900.000.000	106,00000

XII LEGISLATURA - DISEGNI DI LEGGE E RELAZIONI - DOCUMENTI

Segue ALLEGATO N. 3

CATEGORIE TITOLI	ABI	DENOMINAZIONE DEL TITOLO	VALORI NOMINALI COMPLESSIVI	VALORI DI BILANCIO COMPLESSIVI	CORSO
9	18648	C F M P S 16 89-2004 7 ^a	26 004 000 000	25 925 988 000	99,70000
9	18655	BANCO NAPOLI OO PP 17 89-97 63 ^a	140 000 000 000	139 538 238 000	99,67017
9	18671	CREDIOP 12 50 ^e 89-97 CONV TV	10 970 000 000	10 626 266 020	96,86660
9	18674	OBBL FF SS 17 89-99	41 180 000 000	43 239 000 000	105,00000
9	18678	CF MARCHE UMBRIA MOLISE 15 89/99	14 600 000 000	14 589 780 000	99,93000
9	18690	MEDIOCREDITO DELLE VENEZIE 17 89-94	2 500 000 000	2 500 000 000	100,00000
9	18691	CENTRO BANCA CRED AGR 13 10 ^e 18 89-2002	8 823 200 000	9 365 826 800	106,15000
9	18692	OBBL FOND SAN PAOLO SERIE 156	15 800 000 000	15 785 780 000	99,91000
9	18736	C F C R BOLOGNA 10 7 89	3 717 000 000	3 712 539 600	99,88000
9	18840	C R ROMA SCAD 17 89-11 2005	8 350 000 000	8 275 187 365	99,10404
9	18865	OBBL ENEL 18 89-99	19 000 000 000	20 045 300 000	105,50158
9	19030	IMI 13 20 ^e 17 89-99 98 ^a	1 500 000 000	1 542 000 000	102,80000
9	19038	CARISP ROMA 17 89-11 2000 74 ^a	53 615 000 000	53 225 017 347	99,27262
9	19039	CARISP ROMA 11 89-2005 75 ^a	21 815 000 000	21 344 473 820	97,84311
9	19406	C F PIEMONTE 13 40 ^e 11 89-2004 76 ^a	1 536 594 000	1 608 352 940	104,67000
9	19452	ENEL 29 11 89-99 EUROLIRE	8 000 000 000	8 150 000 000	101,87500
9	19480	CREDITO FONDARIO SPA 89-2005 3 ^a	5 574 000 000	5 459 733 000	97,95000
9	19603	ENEL 89-97 3 ^a	28 000 000 000	30 044 000 000	107,30000
9	19609	BANCO NAPOLI C F 13 ^e 11 10 89-94	10 000 000 000	10 028 005 600	100,28006
9	19641	MEDIOBANCA 13 75 ^e 15 12 89-99	3 669 408 000	3 794 534 813	103,41000
9	19663	IST CRED FOND VENEZIE 12 50 ^e 11 90-2000 5 ^a	4 645 000 000	4 703 062 500	101,25000
9	19681	C R ROMA 11 90-17 2000 76 ^a	6 280 000 000	6 230 388 000	99,21000
9	19682	C R ROMA SCAD 17 90-11 2005	6 700 000 000	6 649 179 830	99,24149
9	20280	IFC AIC 16 5 ^e 31 2002	3 986 960 000	4 385 656 000	110,00000
9	20429	B N L CRED FOND 5 ^e H	200 000	149 000	74,50000
9	20675	C F UMBRO MARCHIGIANO 10 11 ^e 11 86-2001	2 740 000 000	2 760 276 000	100,74000
9	20675	IST FED CRED AGR TOSCANA 15 50 ^e 31 3 85 14 2000	2 619 982 000	2 803 642 738	107,01000
9	21052	MONTE PASCHI SIENA 14 20 ^e 14 85-96	2 730 000 000	2 805 075 000	102,75000
9	21254	MEDIOCREDITO LAZIO 11 75 ^e 19 ^e 88-2008	4 966 100 000	5 184 608 400	104,40000
9	21257	OBBL C F M P S 58-2000 TV	21 000 000 000	20 968 500 000	99,85000
9	25075	C R ROMA SCAD 90-2000 TV	3 075 000 000	3 036 562 500	98,75000
9	25203	OBBL MONTE PASCHI SIENA O P 13 ^e SCAD 90 2005	5 651 151 000	5 730 267 114	101,40000
9	25206	OBBL INCE 90-97	10 000 000 000	9 965 000 000	99,65000
9	25207	CARISP ROMA C F 11 90-17 2000 TV 40 ^a	10 265 000 000	10 191 907 041	99,28794
9	25253	MEDIOCREDITO LAZIO 14 90-96	16 686 680 000	16 551 679 908	99,31000
9	25209	CREDIOP 90-95	23 000 000 000	23 034 500 000	100,15000
9	25229	CARISP ROMA C F 17 90-2000 82 ^a	55 685 200 000	55 364 219 616	99,42358
9	25230	C R ROMA SCAD 11 90-2005 83 ^a	14 118 898 500	13 970 650 066	98,95000
9	25261	IST C F MARCHE UMBRIA ABRUZZO MOLISE 15 90	12 300 000 000	12 274 170 000	99,79000
9	25266	ENEL 90/98 1 ^a	22 000 000 000	23 584 000 000	107,20000
9	25283	S PAOLO TORINO C F 14 ^e 17 90-2005	3 700 000 000	3 726 490 000	100,72000
9	25495	INTERBANCA 12 60 ^e 90-95 105 ^a	2 000 000 000	2 004 000 000	100,20000
9	27622	CREDIOP Z C 15 6 90-95	71 555 000 000	60 216 509 188	84,15416
9	28042	BANCO NAPOLI CRED FOND 90-97 99 ^a	9 090 000 000	9 090 000 000	100,00000
9	28052	FF SS 17 90-98	6 000 000 000	6 861 000 000	114,35000
9	28056	CREDIOP 90-97	5 000 000 000	4 987 500 000	99,75000
9	28065	B NAPOLI C F 6 50 ^e 17 90-95 2005 103 ^a RIV	77 856 847 027	79 025 634 015	101,50120
9	28064	CARISP ROMA C F 17 90-2001 85 ^a	15 991 437 000	15 846 714 495	99,09500
9	28062	BANCO NAPOLI C F 17 90 97 TV	4 935 000 000	4 934 506 500	99,99000
9	28078	CREDIOP 90/97 TV TRIM	2 000 000 000	2 000 000 000	100,00000
9	26016	C F DELLE VENEZIE 12 20 ^e 90-99	4 500 000 000	4 754 250 000	105,65000
9	26037	C R BOLOGNA 13 50 ^e 10 8 90-11 01 5 ^a	8 569 935 625	8 870 024 776	103,50165
9	26052	MEDIOCREDITO PIEMONTESE 12 9 ^e 22 8 90-95	1 250 000 000	1 258 125 000	100,65000
9	26079	CARISP ROMA 17 90-11 2001	17 094 000 000	16 935 380 500	99,07500
9	26085	CREDITO INDUSTRIALE SARDO 90-97 TV	5 000 000 000	4 984 000 000	99,68000
9	26208	CREDIOP 15 9 90-96 TV	30 000 000 000	29 913 000 000	99,71000
9	26244	MEDIOCREDITO PIEMONTESE 12 9 ^e 11 10 90-95	1 250 000 000	1 258 125 000	100,65000

XII LEGISLATURA - DISEGNI DI LEGGE E RELAZIONI - DOCUMENTI

Segue ALLEGATO N. 3

CATEGORIE TITOLI	ABI	DENOMINAZIONE DEL TITOLO	VALORI NOMINALI COMPLESSIVI	VALORI DI BILANCIO COMPLESSIVI	CORSO
7	26413	CENTROBANCA 13 40% 1 11 90-2000	9 225 000 000	10 043 324 265	104,24233
9	26493	B NAPOLI 13% 90-2000 69*	835 000 000	842 932 500	100,95000
9	26496	CREDIOP 16 11 90-95 ZERO COUPON	44 840 000 000	35 544 779 640	79,27025
9	26623	CARISP BOLOGNA 22 11 90-14 2001	4 270 000 000	4 237 975 000	99,25000
9	26632	CREDIOP 11 12 90-95 Z C	10 000 000 000	7 861 426 810	78,61427
9	26674	CREDIOP 14% 2* 1 1 91-2001	700 000 000	719 040 000	102,72000
9	26686	ISVEIMER 15 12 90-95 122* TRIM	15 000 000 000	14 985 000 000	99,90000
9	26689	CREDIOP SCAD 26 11 90-2001 EURO LIRE	75 000 000 000	75 062 900 000	100,08133
9	26688	FF SS 90-2000 TV	80 000 000 000	78 600 000 000	98,25000
9	26834	CARISP ROMA-OO PP 90-2001 TV 27*	65 683 900 000	104 934 399 284	159,29081
9	26835	ENI TV 1991-1995	330 000 000	335 940 000	101,80000
9	26857	IMI 1 1 1 91-96 TRIM	5 000 000 000	4 963 000 000	99,26000
9	26859	ENEL 2 2 91 2001 1*	2 000 000 000	1 940 000 000	97,00000
7	26898	BANCO NAPOLI C F 31 12 90-1 1 2001 TV	63 770 000 000	63 610 575 000	99,75000
7	27000	BANCO SARDEGNA C F 14% 14 85-2000	2 054 000 000	2 032 227 600	98,94000
7	27069	CREDIOP 12 70% SCAD 5 2 2001 EURO LIRE	10 000 000 000	9 985 000 000	99,85000
9	27076	CREDIOP 16 2 91-16 2 98 ZERO COUPON	1 500 000 000	890 488 497	59,36590
7	27412	CREDITO FONDARIO SPA 91-2001 TV	70 000 000 000	69 969 900 000	99,95700
9	27454	B NAPOLI OO PP 13,2% 91-2001	1 095 000 000	1 047 420 000	95,62000
9	27635	IRI 1 6 91 2001 TV	6 500 000 000	6 591 000 000	101,40000
7	27671	CREDIOP 15 5 91-2001 TV	100 000 000 000	99 683 000 000	99,68300
7	27691	IRI 16 9 1991-15 9 2001 2*	14 250 000 000	13 620 414 925	95,58156
7	27837	B NAPOLI OO PP 1 7 2001 TV	8 435 000 000	8 595 660 000	99,54441
9	27869	C F DELLE VENEZIE OO PP 91-98 35* TV	58 000 000 000	57 666 313 200	99,42468
9	27872	CREDIOP 11 20% 5 8 91-2001 EURO LIRE	5 000 000 000	5 094 000 000	101,88000
9	28294	IRI 91 2001	21 600 000 000	21 913 200 000	101,45000
7	28476	B NAPOLI C F 91-2001 115* TV	4 000 000 000	3 972 000 000	99,30000
7	28477	FON SPA 1 10 91-2001 15* TV	15 000 000 000	15 000 000 000	100,00000
7	28483	MEDIOLIGURE 12 40% 1 7 91-97	15 000 000 000	15 984 000 000	99,90000
7	28493	MEDIO CREDITO DELLE VENEZIE 12 40% 1 10 91-97	24 000 000 000	23 958 000 000	99,82500
7	28603	ISVEIMER TV 91-96	21 000 000 000	20 985 300 000	99,93000
9	28665	BANCO S SPIRITO 13% 31 12 91 2001	9 707 175 000	10 008 097 425	103,10000
7	28667	S PAOLO TORINO O F 1 10 91-2001 200*	50 000 000 000	49 716 997 500	99,43400
7	28675	CRED FOND VENEZIE 91-99 112*	25 000 000 000	24 912 500 000	99,65000
7	28639	B NAPOLI OP 12% 1 11 91 2000	1 790 000 000	1 750 620 000	97,80000
7	28699	CRED AGRARIO SICILBANCO 12 70% 91 2001	5 000 000 000	4 985 000 000	99,70000
7	28695	C R BOLOGNA 12 70% 91 2005	9 486 000 000	9 521 607 445	100,35421
9	28853	MEDIO CREDITO LOMBARDO 11 3 92-95 ZERO COUPON RIV	7 000 000 000	8 116 421 773	115,94888
9	28861	C F VENEZIE 12 50% 14 91 2001 14*	10 000 000 000	10 048 000 000	100,48000
7	28866	IST CRED FOND VENEZIE 91-99	20 000 000 000	19 887 000 000	99,43500
7	29126	B S SPIRITO C F 13% 1 1 92 2002	71 572 800 000	72 108 678 300	100,74872
7	29059	I C F PIEMONTE 1 1 92-2007	2 000 000 000	1 989 800 000	99,49000
7	29090	I C F PIEMONTE 13 20% 1 1 92-2002	1 000 000 000	1 006 700 000	100,67000
7	29076	BANCO S SPIRITO OO PP 13% 1 1 92 02 31*	1 000 000 000	11 313 008 000	102,75000
7	29271	ENEL 15 625% SCAD 20 2 2002	5 000 000 000	4 978 575 000	99,57750
7	30342	FF SS 5 1 1 90-2000 EURO LIRE	7 000 000 000	7 108 000 000	101,54286
7	36134	BOT 15 1 93-15 11 94	5 000 000 000	5 000 000 000	100,00000
7	36137	BOT 30 1 93-30 11 94	50 000 000 000	50 000 000 000	100,00000
7	36159	CREDIOP 91-2001 TV EURO LIRE	100 000 000 000	99 792 000 000	99,79200
7	36346	CREDIOP 91-2002 TV EURO LIRE	70 000 000 000	69 910 000 000	99,87143
9	36601	CCT 1 3 92-99	129 495 000 000	128 332 014 567	98,79673
7	36603	CCT 1 4 92-99	159 710 000 000	153 513 790 101	96,12134
9	36604	CCT 1 5 92-99 TV	118 000 000 000	114 756 521 600	97,24620
9	36606	BTP 12% 1 5 92-97	79 195 000 000	84 820 472 000	107,07332
9	36607	BTP 12% 13 05 99	100 595 000 000	106 451 274 606	105,82164
9	36608	CTO 12% 19 5 92-98	159 175 000 000	154 197 243 455	100,79378
7	36611	CCT 1 6 92-99	114 700 000 000	116 249 435 320	101,35086

XII LEGISLATURA - DISEGNI DI LEGGE E RELAZIONI DOCUMENTI

Segue ALLEGATO N. 1

CATEGORIE TITOLI	ABI	DENOMINAZIONE DEL TITOLO	VALORI NOMINALI COMPLESSIVI	VALORI DI BILANCIO COMPLESSIVI	CORSO
9	36612	CCT 13 92-99	2.500.000.000	2.425.006.400	97,00026
9	36613	BTP 12% 19 92-97	15.320.000.000	15.440.066.000	100,78372
9	36615	BPT 12% 11 10 92-95	9.400.000.000	114.488.680.500	97,02491
9	36618	CCT 11 11 92-99	54.895.000.000	55.794.875.000	101,63927
9	36620	CCT 11 93-2000	301.000.000.000	302.382.920.400	100,45944
9	36621	BTP 12% 11 93-96	81.000.000.000	85.377.429.000	105,40423
9	36622	BTP 12% 11 93-98	37.925.000.000	39.756.955.100	104,83947
9	36623	BTP 12% 11 93-2003	10.000.000.000	9.671.109.000	96,71109
9	36626	CCT 12 93-2000	116.155.000.000	117.661.321.250	101,29682
9	36629	CCT 13 93-2000	65.000.000.000	64.098.375.000	98,61288
9	36630	BTP 11 50% 13 93-96	142.000.000.000	146.798.536.000	103,37925
9	36631	BTP 11 50% 13 93-98	69.180.000.000	74.674.901.000	108,02611
9	36632	BTP 11 50% 13 93-03	17.300.000.000	19.655.236.170	113,61409
9	36633	CCT 15 93-2000	56.445.000.000	56.369.809.600	99,88779
9	36634	BTP 11 50% 15 93-96	45.000.000.000	46.993.367.857	104,42971
9	36635	BTP 11 50% 15 93-98	46.415.000.000	50.697.109.322	109,22570
9	36636	CCT 12 50% 11 93-98	92.103.000.000	92.773.624.867	100,83378
9	36639	CCT 15 93-2000	17.275.000.000	17.568.675.000	101,70000
9	36640	BTP 11% 16 93-96	10.000.000.000	10.431.500.000	104,31500
9	36641	BTP 11% 16 93-98	10.000.000.000	10.265.000.000	102,65000
9	36642	BTP 11% 16 93-2003	11.320.000.000	11.280.642.512	99,65232
9	36651	BTP 10% 18 93-2003	15.000.000.000	123.807.100.000	107,85535
9	36657	CCT 12 93-2000	29.620.000.000	29.795.720.000	100,59358
9	36658	BTP 9% 11 10 93-96	74.850.000.000	75.442.744.415	102,13975
9	36659	BTP 9% 11 10 93-98	80.000.000.000	80.732.248.000	100,91511
9	36660	BTP 9% 11 10 93-2003	45.000.000.000	45.346.000.000	100,77558
9	37002	IST CRED FOND UMBRO MARCHIGIANO 12 50% 11 92-98	23.375.000.000	23.364.245.500	99,95169
9	37006	MEDIOCREDITO FRIULI 12 50% 11 92-98	5.000.000.000	4.992.500.000	99,85000
9	37065	B NAPOLI CREDITO AGRARIO 12 50% SCAD 92 2007 45%	4.570.000.000	4.724.250.000	103,36000
9	37219	CREDITO FONDARIO SPA 20 1 92 99 7 C	20.000.000.000	10.839.483.896	54,19742
9	37270	EFIBANCA 12 50% 13 92-2002	1.000.000.000	986.000.000	98,60000
9	37271	EFIBANCA 12 40% 13 92-2002	1.000.000.000	1.030.810.000	103,02700
9	37293	MEDIOCREDITO DELLA PUGLIA 12% 14 92-97	10.000.000.000	10.495.000.000	104,95000
9	37454	FONSPA 10 1 92-2005 TV	100.000.000.000	99.700.000.000	99,70000
9	37600	C.R. BOLOGNA C.F. 14 92 2002 77	9.368.000.000	9.099.240.000	97,22000
9	37605	BANCO S SPIRITO C.F. 14 92 10 2007 125%	75.088.000.000	77.369.512.850	99,00000
9	37606	BANCO S SPIRITO C.F. 14 92 10 2002 126%	47.330.000.000	46.975.551.370	99,25000
9	37623	MEDIOCREDITO DELLA CALABRIA 12 25% 14 92-95	10.000.000.000	9.940.000.000	99,40000
9	37650	C.F. UMBRO MARCHIGIANO 12 50% 11 92 2000	8.355.000.000	9.352.661.250	99,97000
9	37655	IST REG CRED AGR ITALIA CENTR 12 50% 11 92 2007 75%	1.217.798.300	1.284.408.705	105,47000
9	37677	C.R. BOLOGNA C.F. 4 5 92 1 7 2002	9.457.330.000	9.445.508.338	99,87500
9	37684	FF SS 15 5 92 2000	10.000.000.000	10.200.000.000	102,00000
9	37697	BANCO S SPIRITO 13% 15 92-2002 128%	27.528.000.000	28.311.171.600	102,84500
9	37827	CARISP ROMA 12 50% 15 92-2002 129%	33.950.448.000	34.585.486.178	101,86559
9	37847	ISVEIMER 13% 15 5 92 15 5 02	1.705.000.000	1.830.317.560	107,35000
9	37884	MEDIOCREDITO CALABRIA E LUCANIA 12 50% 15 92 2000	10.000.000.000	9.955.000.000	99,55000
9	38940	CARIPLO 10% 76-96	150.000.000	151.500.000	101,00000
9	20810	C.R. GORIZIA 10% 14 97	140.000.000	141.260.000	100,90000
9	24673	C.R. BOLOGNA 13 60% 29 5 92 14 2008	10.000.000.000	10.092.000.000	100,92000
9	45074	MEDIOCREDITO ROMA 17 92-99	70.000.000.000	69.216.000.000	98,88000
9	45077	MEDIOCREDITO VENEZIA 15 92-2002	75.000.000.000	74.742.488.000	99,65667
9	45239	MEDIOCREDITO FOND CENTRO ITALIA 12 50% 19 92-99	1.000.000.000	1.0685.000.000	106,85000
9	45821	S. PAOLO FONDARIO ZERO COUPON	2.000.000.000	5.315.132.000	26,57589
9	45898	ENEL 12 1 92-12 11 2000	4.000.000.000	4.272.000.000	106,80000
9	46025	IST C.F. PIEMONTE AOSTA 15 50% 10 7 92 2002 102%	1.954.732.000	2.080.227.923	106,42000
9	46084	BNAPOLI C.F. 11 93-2003 AOE	12.276.000.000	20.567.100.705	167,60107
9	46086	B NAPOLI C.F. 134 15 12 92 2002 TV	94.685.000.000	92.649.272.500	97,75000

XII LEGISLATURA - DISEGNI DI LEGGE E RELAZIONI - DOCUMENTI

Segue ALLEGATO N. 3

CATEGORIE TITOLI	ABI	DENOMINAZIONE DEL TITOLO	VALORI NOMINALI COMPLESSIVI	VALORI DI BILANCIO COMPLESSIVI	CORSO
9	46255	CREDIOP OVERSEAS 4% 11/10/93-3/4/95	10.000.000.000	10.000.000.000	100,00000
9	46300	B NAPOLI OO PP 12% 88% 15/1/93-20/3	9.690.000.000	9.159.472.500	94,52500
9	46403	INILAOH 11/93-20/2	35.000.000.000	35.483.499.000	101,38143
9	46432	INI 13/30% 1/2/93-1/7/2003	33.500.000.000	35.001.198.750	104,48119
9	47008	CREDIOP 15/4/91-20/1 EUROLIRE	85.000.000.000	84.867.500.000	99,84412
9	47213	CREDIOP OVERSEAS LIMITED 8/11/93-9/4	10.000.000.000	10.000.000.000	100,00000
9	47667	CREDIOP OVERSEAS BANK 3% 30/11/93-30/5/95	10.000.000.000	10.000.000.000	100,00000
9	47879	B ROMA 13/93-20/3 162*	100.000.000.000	98.779.996.000	98,78000
9	47851	MEDIOCREDITO PIEMONTESE 13/93-96/112*	10.000.000.000	10.420.190.000	104,20190
9	47852	MEDIOCREDITO PIEMONTESE 13/93-96/113*	15.000.000.000	16.960.800.000	113,07200
9	47860	IST CRED FOND VENEZIE 30/3/93-20/3 ZERO COUPON	15.000.000.000	16.472.658.000	109,81772
9	47865	IST C F PIEMONTE AOSTA 12/90% 1/2/93-20/3 108*	9.770.000.000	10.057.238.000	102,94000
9	47869	ICI PIEMONTE AOSTA 12/90% 1/2/93-20/3 108*	9.770.000.000	10.094.164.000	103,32000
9	47893	IST FED CRED AGR ITALIA CENTR 12/50% 1/4/93-20/8	5.000.000.000	5.269.500.000	105,38000
9	48050	BANCA ROMA C F 12/50% 1/7/93-20/3	50.000.000.000	49.435.000.000	98,87000
9	48094	S PAOLO O F 1/4/93-03	50.000.000.000	49.078.000.000	98,15600
9	48234	MEDIOCREDITO LOMBARDO 11/2/15/93-20/3 154* ZERO COUPON	1.069.284.800	552.137.813	51,63618
9	48294	ICI DELLE VENEZIE 1/4/93-98	12.000.000.000	11.910.000.000	99,25000
9	48432	BANCA DI ROMA C F 1/1/93-13	550.000.000	550.000.000	100,00000
9	48483	MEDIOCREDITO ROMA 12/80% 1/6/93-03	110.000.000.000	108.391.000.000	98,53727
9	48815	B ROMA 17/93-1/6/93-03	80.000.000.000	86.213.995.000	107,78555
9	48850	BANCA ROMA 1/7/93-03 171*	50.000.000.000	49.375.000.000	98,75000
9	48853	BANCA ROMA 12/60% 1/6/93-20/3 169*	43.816.500.000	44.820.871.550	102,29222
9	48878	CARISP ROMA OO PP 13% 1/7/93-1/1/2004 38*	50.000.000.000	52.059.000.000	104,11800
9	49052	CONS NAZ CRED MED LUN TERM 12/40% 1/8/93-03	30.000.000.000	30.101.000.000	100,33667
9	49224	ISVEINIER 14/05/93-98 TV	10.000.000.000	9.953.000.000	99,53000
9	49269	CREDITO FONDARIO E INDUSTRIALE 93-20/6	80.000.000.000	79.206.000.000	99,00000
9	49463	CRED AGR MIGLIORAMENTO 12% 1/9/93-20/3	4.000.000.000	4.164.000.000	104,10000
9	50039	CREDITO FONDARIO SPA 15/93-1/2/2009	100.000.000.000	99.100.000.000	99,10000
9	50058	ENEL 9/60% 20/11/93-03	4.500.000.000	4.745.250.000	105,45000
9	50091	B ROMA 9/60% 1/7/93-1/2/99	5.000.000.000	5.000.000.000	100,00000
9	50092	B ROMA 9/60% 1/7/93-00	15.000.000.000	15.000.000.000	100,00000
9	50093	B ROMA 9/60% 1/7/93-09	20.000.000.000	20.000.000.000	100,00000
9	50017	ENI EMISS 93/03 TV	7.505.000.000	7.493.742.500	99,85000
9	52174	CREDIOP 11/30% 24/06/91-20/1 EUROLIRE	15.000.000.000	15.000.000.000	100,00000
9	52175	CREDIOP 24/06/91-20/1 TV EUROLIRE	50.000.000.000	49.915.000.000	99,83000
9	54169	CREDIOP 16/7/91-20/3 TV EUROLIRE	10.000.000.000	9.985.000.000	99,85000
9	54608	CREDIOP 10/7/91-20/3 TV EUROLIRE	30.000.000.000	29.943.000.000	99,80000
9	61991	CREDIOP SCAD 1/10/2001 EUROLIRE	40.000.000.000	39.900.000.000	99,75000
9	64120	BI ONI FRUTTIFERI B NAPOLI 14% 29/12/92-94	5.000.000.000	5.000.000.000	100,00000
9	83281	OBBL FF 55 EUROLIRE 88-96 TV	9.000.000.000	9.320.350.000	103,56500
9	99001	CREDIOP OVERSEAS LIMITED 8/11/93-94	10.000.000.000	10.000.000.000	100,00000
9	99007	CREDIOP OVERSEAS BANK 3% 30/11/93-30/5/95	10.000.000.000	10.000.000.000	100,00000
9	99000	MPS 15/10/93-17/1/95 ZERO BOND	10.000.000.000	10.000.000.000	100,00000
9	99071	C F MEDIOCREDITO LOMBARDO 11/50% SCAD 8/1/97	2.000.000.000	2.022.000.000	101,10000
9	99144	CERT DEP MEDIOCREDITO PUGLIE 7/2/92-8/2/97 Z C	7.000.000.000	4.857.982.707	69,39975
9	99298	CREDIOP 4% - EQUITY LINKED	10.000.000.000	11.542.760.000	115,42760
9	99407	PASCHI DEPOSIT RECEIPT 15/6/92-97 EUROLIRE	10.000.000.000	10.000.000.000	100,00000
9	99423	B NAPOLI OO PP 84/92-20/7	91.580.000.000	91.551.050.000	99,75000
9	99465	MPS 19/3/92-97 EUROLIRE	20.000.000.000	20.000.000.000	100,00000
9	99576	CERT DEP MEDIO CRED PUGLIE 12/50% 18/10/91-95	20.000.000.000	19.896.000.000	99,48000
9	99664	CREDIOP OVERSEAS 4% 1/10/93-3/4/95	10.000.000.000	10.000.000.000	100,00000
9	99815	CREDIOP 12/60% 4/1/91-5/1/98 EUROLIRE	15.000.000.000	15.000.000.000	100,00000
Totale Titoli emessi dallo Stato e da Enti Pubblici - Voce 9			15.252.193.364,071	15.425.432.546,808	—

XII LEGISLATURA - DISEGNI DI LEGGE E RELAZIONI - DOCUMENTI

OBBLIGAZIONI CONVERTIBILI		VARIAZIONI DELL'ESERCIZIO				VALORI DI BILANCIO					
CATEGORIE TITOLI	QUOTAZI NON QUOTAZI	ABI	DENOMINAZIONE DEL TITOLO	IN AUMENTO		IN DIMINUIZIO		Quantità	Valori unitari	Valori complessivi	
				Quantità	Valori	Quantità	Valori				
10	Q	1982	MAGNETI MARILLIER, 16.687.119S		12.780.000	800.000	44.280.000	1.800.000	97.000.000	148.800.000	
10	Q	1904	EUROPA METALLURGIA 89/94 CONV		1.800.000			800.000.000	98.800.000	298.800.000	
10	Q	18268	MEDIOBANCA ITALCUMEN II 24.224.891.194CONV			308.000.000	199.157.500	205.000.000	97.150.000	199.157.500	
10	NQ	2342	CENTROBANCA 10% CREDITOVALITALIENSE 1.891.1594CV		6.699.000	23.100.000	24.024.000	23.100.000	133.000.000	307.230.000	
10	Q	49412	OBBLIGAZIONE MEDIOBANCA ITALIANA 5% 9/999CV	975.360.000	1.282.908.400			975.360.000	131.800.000	1.282.908.400	
10	NQ	49622	OBBLIGAZIONE MEDIOBANCA MOBILIARE 6% 9/999CV	432.000.000	465.498.141			432.000.000	107.542.000	465.498.141	
10	NQ	51957	STEFANEL 9% CV BONDS 2.791.31129S					150.000.000	100.000.000	150.000.000	
10	NQ	58018	COSTACROCCHERE 9% SCAD 31/7/97 CV FURBURI					1.640.000.000	101.000.000	1.616.000.000	
10	NQ	99038	CIR 2% 21/10/93 31/10/98 CONV OLIVETTI	4.000.000.000	1.248.360.000			4.000.000.000	81.200.000	3.248.360.000	
10	Q	99104	SOFTI 4,25% 30/7/93/98 CONV SIPRISP	3.300.000.000	2.928.750.000			3.300.000.000	88.750.000	2.928.750.000	
10	NQ	99440	SASIBINI BV SCAD 31/12/97 CONV FURBURI					2.000.000.000	100.000.000	2.000.000.000	
10	NQ	28098	MEDIOBANCA ITALIANA / CIR CONV 1% 1/1/98 - 31/12/1992			7.500.000	7.500.000				
Totale Obbligazioni Convertibili - Voce 10				8.707.360.000	7.946.155.541	285.600.000	274.931.500	13.135.460.000			12.362.087.041

Segue Allegazione 3

XII LEGISLATURA - DISEGNI DI LEGGE E RELAZIONI - DOCUMENTI

ALTRI TITOLI QUOTATI

Segue Al Legato N. 3

CATEGORIE TITOLI	ABI	DENOMINAZIONE DEL TITOLO	VALORI NOMINALI COMPLESSIVI	VALORI DI BILANCIO COMPLESSIVI	CORSO
11	1847	ELLI CRED FONDS P A 5%	9.100.000	8.372.000	92,0000
11	1876	ITALFONDIARIO 12% 14 79 99	1.585.000.000	1.555.158.800	98,1122
11	1885	ITALFONDIARIO OF 12% 14 80 2000 987	438.000.000	374.490.000	85,5000
11	1892	ITALFONDIARIO 8% 110 80 2000 RIV	2.656.841.000	2.654.251.647	99,9028
11	1685	ITALFONDIARIO OF 11% 14 77 97 597	206.000.000	92.361.298	87,1333
11	1686	ITALFONDIARIO OF 11% 14 77 97 567	47.000.000	42.958.000	91,4000
11	1647	ITALFONDIARIO OF 10% 14 77 2002 557	222.000.000	198.246.000	89,3000
11	1688	ITALFONDIARIO 10% 110 76 96 537	62.000.000	53.876.646	86,8833
11	1689	ITALFONDIARIO 10% 14 76 96	1.666.000.000	1.662.834.600	99,8100
11	1696	ITALFONDIARIO 8% 97 14 94	50.000.000	39.000.000	78,0000
11	4417	CONSORZIO AGR. MICE 10% 17 78 98	4.672.000.000	4.398.688.000	94,1500
11	1364	ITALFONDIARIO 16 50% 14 85 2000 3 57	1.888.601.000	2.202.108.766	116,9000
11	1610	ITALFONDIARIO 15 50% 14 85 95 3207	165.640.000	162.437.216	98,0666
11	14025	ITALFONDIARIO 14% 15% SCAD. 85 2000	3.212.874.000	3.368.147.126	104,8366
11	14072	ITALFONDIARIO 11% 17 85 2000 RIV	2.514.300.000	2.495.442.750	99,2500
11	14895	ITALFONDIARIO 11% 17 20% SCAD. 86 2001	4.877.350.000	4.623.917.400	94,8000
11	17007	ITALFONDIARIO 14 88 98 576	785.628.000	785.628.000	100,0000
11	1721	INTERBANCA 9% 17 88 98	1.633.660.248	594.482.402	97,6000
11	18685	CREDITO SPORTIVO 13% 17 89 99 797	740.000.000	784.406.000	106,0000
11	18690	OBBLI SMI 75% 1989 11 1995 EX WARRANT	115.500.000	115.500.000	100,0000
11	18520	ITALFONDIARIO OF 12% 14 79 99 527	899.000.000	901.754.896	100,3062
11	18460	ITALFONDIARIO 14 2000	1.178.542.800	1.294.155.280	110,0000
11	18854	OBBLI CIR 95% EX WARRANT	164.500.000	154.804.352	96,5379
11	18870	MEDIOBANCA EX WREPL BBLICA 10% 13 89 94 CONA	1.750.000.000	1.692.900.000	96,7000
11	18720	ITALFONDIARIO 8% 110 80 2000 RIV	743.686.000	877.903.180	118,0000
11	18660	OBBLI BBI 95% EX WARRANT	224.000.000	215.962.400	96,4000
11	19410	CREDITO SPORTIVO 13 50% 17 90 2000 497	7.758.130.000	8.147.289.600	105,8874
11	26810	OBBLI MEDIOBANCA 75% 1990 96 EX W LEX FOND ASS	1.085.000.000	987.623.420	91,0220
11	27130	MEDIOBANCA B S SPIRITO 9% 93 96 EX WARRANT	315.000.000	318.937.500	101,2500
11	16860	ITALFONDIARIO 11% 14 77 97 567	2.327.000.000	2.320.747.600	100,1600
11	44834	MONTEFUSO 20 79 2 2002	25.000.000.000	24.611.865.000	98,4466
Totale Altri Titoli quotati - Voce 11			68.890.815.048	68.768.114.560	—

XII LEGISLATURA - DISEGNI DI LEGGE E RELAZIONI - DOCUMENTI

ALTRI TITOLI NON QUOTATI

Segue ALLEGATO N. 3

CATEGORIE TITOLI	ABI	DENOMINAZIONE DEL TITOLO	VALORI NOMINALI COMPLESSIVI	VALORI DI BILANCIO COMPLESSIVI	CORSO
12	1878	ITALFONDIARIO 6% 1 10 79-94 RIV	469 680 000	462 634 800	98,50000
12	1879	ITALFONDIARIO 6% 1 10 79-99 RIV	2 076 480 000	2 076 480 000	100,00000
12	1880	ITALFONDIARIO 6% 1 10 79-2004 RIV	742 800 000	694 518 000	93,50000
12	1890	ITALFONDIARIO 6% 1 4 80-2000 RIV 118*	2 767 604 800	2 767 604 800	100,00000
12	5019	ITALFONDIARIO 6% 1 4 81-96 RIV	573 000 000	552 372 000	96,40000
12	5023	ITALFONDIARIO 6% 1 4 81-2001 RIV	1 122 840 000	1 122 840 000	100,00000
12	5083	ITALFONDIARIO 6% 1 4 81-2006 RIV 135*	357 450 000	330 641 250	92,50000
12	6130	AUTOSTRADE 1 7 92-2007	120 000 000 000	118 561 998 000	98,80167
12	10004	ITALFONDIARIO 1 1 82-2002 162*	7 632 625 000	7 575 380 313	99,25000
12	10201	ITALFONDIARIO 1 4 82 2002 171* RIV	13 664 150 500	13 561 669 371	99,25000
12	10889	ITALFONDIARIO 1 4 83-98 205*	10 236 672 000	10 159 896 960	99,25000
12	11017	ICF TRENINO ALTO ADIGE 17,5% 1 10 83-03	342 946 053	360 779 248	105,20000
12	11868	ICF TRENINO ALTO ADIGE 16,5% 11*	637 520 946	655 371 532	102,80000
12	17273	CREDITO FONDIARIO S.P.A. 1 4 88-1 7 2003	12 165 000 000	12 101 742 000	99,48000
12	17421	BIMER 11 75% 105* 30 6 88-08	10 962 900 000	11 445 267 600	104,40000
12	17466	ITALFONDIARIO 1 10 88-98 S 544	1 989 100 000	1 988 204 400	99,96000
12	19001	ITALFONDIARIO 1 7 88 2008 S 543	19 279 656 000	19 279 656 000	100,00000
12	19002	ITALFONDIARIO 1 10 88 2003 553* CAP RIV	46 890 000 000	47 240 643 420	100,74780
12	19003	ITALFONDIARIO 1 1 89-2009 TV 569*	7 353 820 000	7 353 820 000	100,00000
12	19004	ITALFONDIARIO 1 7 89-2009 S 590*	14 043 319 000	14 043 319 000	100,00000
12	9850	MEDIOBANCA 10% 1990-1996 EX WARRANT	105 000 000	97 051 500	92,43000
12	20029	MED TREN ALTO ADIGE 13% 37* 1 9 80-2000	600 000 000	608 100 000	101,35000
12	20032	MED CREDITO TRENINO ALTO ADIGE C.A. 17,5% 82-97	1 100 000 000	1 144 000 000	104,00000
12	23637	ITALFONDIARIO 6% 1 10 87 2002 483* RIV	44 926 000 000	45 261 956 628	100,74780
12	23638	ITALFONDIARIO 1 1 88-2008 S 524*	6 085 494 000	6 085 494 000	100,00000
12	24459	MEDIOBANCA 6% 1990-1996 EX WARRANT	1 080 000 000	947 268 000	87,71000
12	25649	UNICEM 5% 1 7 90-95 EX WARR	366 000 000	340 892 400	93,14000
12	26246	ITALFONDIARIO 657* 1 7 90-2000	5 478 072 000	5 478 072 000	100,00000
12	27092	ITALFONDIARIO 1 1 91 2011 S 682* TV	2 086 627 000	2 086 627 000	100,00000
12	27464	ITALFONDIARIO 13 80% 1 4 91 2001 S 685	8 884 000 000	8 638 801 600	97,24000
12	28037	ITALFONDIARIO 13 80% 1 7 91-2001 700*	8 884 000 000	8 573 783 400	99,88500
12	28066	CREDITO FONDIARIO SPA 12,7% 1 12 91 01	25 000 000 000	25 207 499 500	100,83000
12	28845	ITALFONDIARIO 1 7 91-2011 719*	6 930 360 000	6 930 360 000	100,00000
12	29292	CREDITO FONDIARIO 21 2 92 2002 ZERO COUPON	3 000 000 000	1 117 516 523	37,25055
12	29294	ITALFONDIARIO 1 1 92-2002 TV	4 678 000 000	4 578 048 000	99,35000
12	37045	ITALFONDIARIO 1 1 92 2012 728*	724 904 000	724 904 000	100,00000
12	37269	CREDITO FONDIARIO SPA 1 4 92 99 ZERO COUPON	24 000 000 000	13 059 643 200	54,41518
12	37639	IMER 28 4 92 95 INDEX BOND	20 000 000 000	23 311 121 724	116,55561
12	37863	CREDITO FONDIARIO 2 6 92 2 6 2000 ZERO COUPON	4 985 000 000	2 342 421 406	46,98940
12	44909	MEDIOBANCA CREDITO ITALIA CENTRALE 22 6 92-99 ZERO COUPON	23 300 000 000	12 039 969 670	51,67369
12	45001	COUNCIL OF EUROPE 13% 21 7 93-94 MTN	10 000 000 000	10 000 000 000	100,00000
12	45004	OBBL. ITALFONDIARIO 1 7 92 2012 TV	2 190 696 000	2 190 696 000	100,00000
12	45216	B.C.I. 13% 2 8 93-94	10 000 000 000	10 000 000 000	100,00000
12	45231	INTERBANCA 4% 1 9 92-95 126*	15 000 000 000	19 471 155 000	129,80770

XII LEGISLATURA - DISEGNI DI LEGGE E RELAZIONI - DOCUMENTI

Segue ALLEGATO N. 3

CATEGORIE TITOLI	ABI	DENOMINAZIONE DEL TITOLO	VALORI NOMINALI COMPLESSIVI	VALORI DI BILANCIO COMPLESSIVI	CORSO
12	45442	MEDIO CREDITO PIEMONTESE 1 10 92-97 97*	10 000 000 000	9 918 000 000	99,18000
12	45470	BIMER 15% 20 10 92-98 165*	3 000 000 000	3 145 200 000	104,84000
12	45490	BIMER 26 10 92-27,3 98 ZERO COUPON	5 000 000 000	2 792 723 155	55,85446
12	45613	BIMER BANCA 15% 27 10 92-2002 169*	4 000 000 000	4 028 800 000	100,72000
12	45623	BIMER BANCA 14 90% 3 11 92-2001	6 000 000 000	6 021 000 000	100,35000
12	45842	CRED FOND VENEZIE 1 12 92-99 (EX 45482)	35 400 000 000	34 535 340 000	97,55746
12	46245	BIMER TV 142 5 1 93-2001	35 000 000 000	34 670 000 000	99,05714
12	46267	BIMER 14% 2 1 93-98	30 000 000 000	30 000 000 000	100,00000
12	46276	BIMER 5 1 93-2001 184*	25 000 000 000	24 712 500 000	98,85000
12	46284	MEDIO CRED FOND CENTRO ITALIA SPA 14% 93-2003	25 000 000 000	25 000 000 000	100,00000
12	46409	ITALFONDIARIO 1 1 93-2003 774*	9 756 000 000	9 575 514 000	98,15000
12	47619	CREDITO FOND & IND 13 58% 1 4 93-01	50 000 000 000	50 000 000 000	100,00000
12	47633	FONSPA TV 1 1 93-2006	80 000 000 000	78 800 000 000	98,50000
12	47899	BIMER 20 4 93-96 INDEX BOND	10 000 000 000	10 558 779 000	105,58779
12	48000	BIMER 13 90% 1 1 93 2003 193*	5 000 000 000	5 296 189 310	105,86000
12	48063	MEDIO ITALIA CENTRALE 13 1% 1 4 93-03	10 000 000 000	10 070 000 000	100,70000
12	48212	ITALFONDIARIO 1 1 93-2003 789*	9 512 100 000	9 136 374 904	96,05003
12	48484	BIMER FONDIARIO 12,56% 1987 1 1 93-03	50 000 000 000	50 000 000 000	100,00000
12	48671	ALPOSTRADE 1 6 93-2000	11 000 000 000	11 280 500 000	102,55000
12	48825	ITALFONDIARIO 1 7 93-2003 806*	25 000 000 000	24 456 500 000	97,82600
12	49441	BIMER 00 PP TV 1 993-2006	5 000 000 000	4 950 000 000	99,00000
12	49464	MELIORCONSORZIO 10 58% 1 10 93-2003	30 000 000 000	30 073 000 000	100,24333
12	49489	ITALFONDIARIO 1 7 93-2003 813*	50 000 000 000	49 446 079 000	98,89214
12	50089	MEDIO CREDITO TRENINO A A 1 11 93-97	6 000 000 000	5 970 600 000	99,51000
12	50490	INTERBANCA 164% 30 2% 1 12 93-08	25 000 000 000	24 982 500 000	99,93000
12	50982	CERT DEP BIMER 28 12 92 97 ZERO COUPON	60 000 000 000	60 726 725 527	60,72673
12	58073	C D MEDIO CREDITO UMBRIA 10 12 92-11 12 97 ZERO COUPON	30 000 000 000	19 880 442 273	66,26981
12	59085	CREDIOPANOVERSEAS BANK LTD IND CAC 40%	20 000 000 000	19 830 000 000	99,15000
12	59311	CREDIOPANOVERSEAS 20 7 93-96 B C INDEX	20 000 000 000	19 908 000 000	99,53000
12	59315	B C I 1 3 7 2 8 93-94	10 000 000 000	10 000 000 000	100,00000
12	59326	CERT DEP MEDIO CREDITO ITALIA 2 4 91 3 4 96	20 000 000 000	15 112 508 036	75,56254
12	59328	COUNCIL OF EUROPE 137 21 7 93-94 MTN	10 000 000 000	10 000 000 000	100,00000
12	59325	BIMER 27 10 92-98 ZERO COUPON	30 000 000 000	18 174 451 599	60,58151
12	59395	PASCHI DEPOSIT RECEIPT	10 000 000 000	10 000 000 000	100,00000
12	59451	MEDIOBANCA 8% 30 3 98 EX WARR	500 000 000	457 450 000	91,49000
12	59458	SOFFE S A 8 75% 24 3 97 EX WARR	700 000 000	677 250 000	96,75000
12	59467	C D MEDIO CREDITO UMBRIA SCAD 14 3 1997 ZERO COUPON	20 000 000 000	13 641 856 000	68,20928
12	59472	C D MEDIO CREDITO UMBRIA 5 3 92-97 ZERO COUPON	20 000 000 000	13 682 174 000	68,41067
12	59479	CERT DEP EFIBANCA 20 2 92-97 ZERO COUPON	18 225 111 400	12 521 125 585	68,70260
12	59516	CERT DEP EFIBANCA 12 5% 16 1 92-95	20 000 000 000	19 940 000 000	99,70000
12	59642	CERT DEP BANCA POP IODI 13 20% 10 5 91-94	4 000 000 000	4 000 000 000	100,00000
Totali Altri Titoli non quotati - Voce 12			1.390.737.841,461	1.280.840.253,373	

XII LEGISLATURA - DISEGNI DI LEGGE E RELAZIONI - DOCUMENTI

TITOLI A REDDITO FISSO IN VALUTA ESTERA

EMESSE DA STATI DA ENTITÀ DA ORGANISMI INTERNAZIONALI

CATEGORIE TITOLI	ABI	DEDENOMINAZIONE DEL TITOLO	DIVISA	VALORI NOMINALI COMPLESSIVI	VALORI DI BILANCIO COMPLESSIVI	CORSO MEDIO	CAMBIO
14	90830	WORLD BANK 13,25% SCAD 01/09/94	CAD	30.000.000	10.747.000.000	100,00000	1.074,70000
14	10006	CRIDIBEF 3% 28/09/94	DM	15.000.000	1.574.796.919	120,80000	985,81000
14	40006	BIRS 8,5% 30/11/93 2003	DM	1.000.000	974.006.195	99,80000	975,94000
14	90815	BIRS 8,5% 10/11/93 2003	DM	2.000.000	1.980.571.155	101,45000	985,81000
14	24	ELKATON 14,1% 12/01/96	ECU	1.800.000	2.298.153.000	100,00000	1.532,10200
14	88909	ELSS 10,125% 8/09/94	ECU	2.000.000	3.190.669.680	105,70000	1.523,72000
14	21008	BE 19% SCAD 13/2003	FF	20.000.000	6.380.940.800	116,80000	290,28000
14	26619	BE 19,8% 9/2/90 2000	FF	30.000.000	15.781.043.000	118,68750	290,28000
14	90697	BE 18,5% 12/7/95	FF	30.000.000	5.002.656.420	103,40000	290,28000
14	99374	BE 18,9% 06/09/97	FF	40.000.000	11.367.036.929	105,75625	268,70840
14	99389	BE 18,85% 29/09/97	FF	70.000.000	19.936.583.051	105,10420	270,97416
14	99444	BE 18,85% 13/4/92 2000	FF	105.000.000	27.558.914.863	99,38952	361,20331
14	99484	WORLD BANK 9,125% SCAD 9/4/96	FF	5.000.000	2.085.829.620	100,73750	258,81901
14	99489	BE 18,7% SCAD 2/11/98	FF	25.000.000	6.397.071.470	104,71000	259,62840
14	99190	DEUTSCHE STAATLI GAN 7% 15/08/99	DM	1.500.000	1.245.182.139	102,30000	811,22000
14	47123	BE 16% 2/12/93 10/08/99	LSI	2.000.000	3.980.058.062	98,76100	2.523,92000
14	99008	BE 16% 3/12/93 10/8/99	LSI	4.000.000	9.948.333.550	98,54050	2.523,92000
14	99311	BE 18% 19/1/93 10/6/03	LSI	7.000.000	17.661.768.603	104,18143	2.421,84220
14	99496	BE 10% SCAD 3/9/97	LSI	1.000.000	2.793.663.950	110,68750	2.523,92000
14	99419	BE 10,40% 26/8/92/99	PTI	500.000.000	4.700.093.925	100,11500	9.38939
14	99427	BE 11,5% 13/12/93/96	PTI	151.000.000	1.523.916.160	104,90000	9.70400
14	99431	BIRS 1% SCAD 23/10/96	PTI	400.000.000	3.905.343.000	104,55625	9.33790
14	99441	CECA 11,25% 22/4/92/97	PTI	300.000.000	2.723.722.545	97,91000	9.27268
14	99442	WORLD BANK 11,50% 28/3/92/97	PTI	125.000.000	1.154.677.675	103,31750	8.94081
14	16880	BIRS 13,5% 24/3/90/95	PTS	750.000.000	9.536.710.525	106,65000	11,92275
14	22723	BIRS 10,625% SCAD 8/9/98	PTS	500.000.000	6.173.657.440	102,86000	12,00400
14	29020	BE 10,35% SCAD 10/10/98	PTS	600.000.000	7.395.984.500	102,68750	12,00400
14	25655	BIRS 11,35% 25/10/89/94	PTS	150.000.000	1.815.229.875	100,81250	12,00400
14	29220	BE 11,40% 14/11/89/97	PTS	1.012.000.000	12.379.124.437	101,96972	11,99605
14	26624	BIRS 11,45% 30/2/90/95	PTS	480.000.000	6.040.539.080	104,84914	11,98257
14	88114	CECA 11,80% 19/12/80/95	PTS	510.000.000	6.457.686.879	106,11174	11,91283
14	31433	BIRS 3,625% 1/9/93/96	PTS	607.200.000	7.604.600.853	104,53801	11,90008

SEGRE ALLEGATO 3

XII LEGISLATURA - DISEGNI DI LEGGE E RELAZIONI - DOCUMENTI

Segue ALLIGATO N. 3

CATEGORIE TITOLI	ABI	DENOMINAZIONE DEL TITOLO	DIVISA	VALORI NOMINALI COMPLESSIVI	VALORI DI BILANCIO COMPLESSIVI	CORSO MEDIO	CAMBIO
14	99423	BEL 10% 20.5.92-97	PTS	1.000.000.000	13.438.357.960	101,77182	12,00400
14	99433	CIFA 11,35% 14.8.91-96	PTS	150.000.000	1.915.388.250	106,37500	12,00400
14	99443	WORLD BANK 10,375% 27.10.88-98	PTS	400.000.000	4.993.658.000	104,01875	12,00182
14	99450	BEL 11,30% 17.91-96	PTS	450.000.000	5.646.149.708	104,62333	11,99254
14	99463	BIRS 11% SCAD 16.10.96	PTS	1.000.000.000	12.463.228.750	104,09375	11,99308
14	99492	BEL 10,125% 5.2.92-2002	PTS	550.000.000	6.733.999.500	102,25000	11,97422
14	99554	BEL 13,35% SCAD 20.12.97	PTS	1.000.000.000	13.542.397.750	112,91875	11,99305
14	10010	CREDIOP 4% 25.1.91-94	USD	10.000.000	20.043.799.111	117,63000	1,703,97000
14	46225	REPUBLIC OF ITALY 6% 27.9.93-2003	USD	2.500.000	3.981.084.333	99,85100	1,594,81000
14	47707	CREDIOP OVERSEAS BANK 10% 20.12.93-94	USD	4.000.000	6.755.360.000	100,00000	1,688,94000
14	98978	IMBANK NOTE 3,38% 21.12.93-95	USD	1.500.000	2.032.800.000	100,00000	1,694,00000
14	98985	CREDIOP OVERSEAS BANK 10% 20.12.93-94	USD	6.000.000	10.223.820.000	100,00000	1,703,97000
14	99060	REPUBLIC OF ITALY 6% 27.9.93-2003	USD	5.500.000	9.377.602.086	100,06154	1,703,96984
14	99112	IMBANK NOTE 27.7.93-95	USD	2.000.000	3.190.000.000	100,00000	1,595,00000
14	99230	REPUBLIC OF ITALY 5,625% 9.6.93-98	USD	1.000.000	1.706.099.963	100,12500	1,703,97000
14	99270	BNL 7,5% 27.1.87-97	USD	5.000.000	7.699.250.000	100,00000	1,539,85000
14	99286	M.P.S. 14,60% 23.2.93-94	USD	10.000.000	15.960.900.000	100,00000	1,596,09000
14	99307	IMB 29.1.93 - 30.1.98	USD	11.000.000	17.620.520.000	100,00000	1,601,86545
14	99438	ITALY 9,625% 13.89-99	USD	10.000.000	12.430.000.000	100,00000	1,243,00000
14	99439	ITALY 9,175% SCAD 3.4.97	USD	10.000.000	12.427.500.000	100,00000	1,242,75000
14	99469	ITALY 9,625% SCAD 13.99	USD	10.000.000	11.940.000.035	112,70000	1,059,44987
14	99495	ITALY 9,625% SCAD 13.99	USD	10.000.000	11.919.999.987	112,55000	1,059,08485
14	99499	ITALY 9,5% SCAD 14.11.95	USD	20.000.000	23.857.000.000	100,00000	1,192,85000
14	99510	ITALY 9,50% SCAD 14.11.95	USD	15.000.000	17.840.500.000	100,00000	1,188,70000
14	99524	ITALY 9,375% 3.4.90-97	USD	5.000.000	5.900.000.000	100,00000	1,180,00000
14	99525	ITALY 9,375% 3.4.90-97	USD	10.000.000	11.960.000.000	100,00000	1,196,00000
14	99528	WORLD BANK 9,75% SCAD 10.5.96	USD	5.000.000	6.014.000.000	100,00000	1,202,80000
14	99529	WORLD BANK 9,75% SCAD 10.5.96	USD	10.000.000	11.920.000.000	100,00000	1,192,00000
14	16039	CREDIOP 4% 25.1.91-94	YEN	1.300.000.000	19.822.400.000	100,00000	15,24800
Totale Titoli emessi da Stati, Enti o da Organismi Internazionali - Voce 14					539.431.131.683		
				12.563.400.000			

XII LEGISLATURA - DISEGNI DI LEGGE E RELAZIONI - DOCUMENTI

Segue ALLEGATO N. 3

OBBLIGAZIONI CONVERTIBILI

CATEGORIE TITOLI	QUOTE NON QUOTATE	ABI	DENOMINAZIONE DEL TITOLO	DIVISA	VARIAZIONI DELL'ESERCIZIO				VALORI DI BILANCIO		
					IN AUMENTO		IN DIMINUZIONE		Quantità	Valori unitari	Valori complessivi
					Quantità	Valori	Quantità	Valori			
15	NQ	99213	SOCIETE' GENERALE 3 50%	FF	132.000	40.755.310	-	-	132.000	106.36363	40.755.310
15	NQ	99489	17 6 93-11 2000 CONV BONDS PEUGEOT FINANCE INT'L CON WARRANT ZERO COUPON	FF	-	108.997.305	-	-	4.500.000	99.45233	1.299.106.006
15	NQ	52485	BANCO DE SANTANDER 9%	PTS	-	-	-	-	350.000.000	100.00000	4.201.400.000
15	NQ	99540	24 0 91 94 BONDS CV	PTS	-	-	-	-	7.500.000	100.00000	90.030.000
15	NQ	99452	SARRIO 11 50% SCAD 5 11 95 CV ALBANY CO. 5 25% SCAD 15 1 2002	USD	-	79.154.785	-	-	250.000	95.00000	404.692.875
			Totali Obbligazioni Convertibili - Voce 15		132.000	228.907.400	-	-	362.382.000	-	6.035.964.190

ALTRI TITOLI QUOTATI

CATEGORIE TITOLI	ABI	DENOMINAZIONE DEL TITOLO	DIVISA	VALORI NOMINALI COMPLESSIVI	VALORI DI BILANCIO COMPLESSIVI	CORSO MEDIO	CAMBIO
16	47543	EXIM 5,875% 17 12 93-03	DM	1.000.000	976.296.934	99,03500	985,81000
16	98977	TREUHAND OBLIGATIONEN 5% 17 12 93 98	DM	12.000.000	11.788.315.980	99,65000	985,81000
16	98988	EXIM 5,875% 17 12 93-03	DM	10.000.000	9.762.969.336	99,03500	985,81000
16	98997	TREUHAND 6% 16 11 93-12 11 2003	DM	32.500.000	32.178.760.740	100,43677	985,81000
16	47325	TREUHAND 6% 16 11 93-12 11 2003	DM	42.000.000	41.333.633.166	99,83000	985,81000
16	48009	TREUHAND OBLIGATIONEN 5% 17 12 93 98	DM	8.000.000	7.803.772.629	99,64875	978,91000
16	63008	BSN 3% 93-2002	FF	659.750	191.512.230	100,00000	290,28000
16	99000	KINGDOM OF DENMARK 5 50% 26 10 93-99	FF	45.000.000	12.830.085.720	98,22000	290,28000
16	99098	BTAN 5 75% 11 2 92-98	FF	40.000.000	11.795.357.115	101,58603	290,28000
16	44749	BTAN 5 75% 12 11 92-98	FF	30.000.000	8.756.561.826	101,59603	287,30000
16	46643	KINGDOM OF DENMARK 5 50% 26 10 93-99	FF	50.000.000	13.742.745.500	98,18000	279,95000
16	98996	KINGDOM OF SWEDEN 7 625% 28 7 2000	LST	4.000.000	10.369.226.796	103,62000	2.501,74400
16	99046	REPUBLIC OF FINLAND 7% 26 10 93-00	LST	7.500.000	18.812.458.920	99,85000	2.512,09400
16	43719	BONO 10,5% 30 10 03	PTS	300.000.000	4.060.353.000	112,75000	12,00400
16	46594	BONO 15 12 98 8 3%	PTS	100.000.000	1.204.161.320	100,33000	12,00400
16	99011	BONO 8 30% 15 10 93-15 12 98	PTS	100.000.000	1.204.241.280	100,33000	12,00400

XII LEGISLATURA - DISEGNI DI LEGGE E RELAZIONI - DOCUMENTI

Segue ALLEGATO N. 3

CATEGORIE TITOLI	ABI	DENOMINAZIONE DEL TITOLO	DIVISA	VALORI NOMINALI COMPLESSIVI	VALORI DI RILANCIO COMPLESSIVI	CORSO MEDIO	CAMBIO
16	98014	BONO 10,5% 17.5.93-30.10.03	PTS	450.000.000	6.093.410.280	112,80333	12,0000
16	46780	KINGDOM OF BELGIUM 5,50% 5.11.93-2003	USD	2.000.000	1.252.542.544	99,09400	1.641,14000
16	98983	YAMAICHI BANK CD. 3,44% 23.11.93-23.5.94	USD	1.800.000	1.000.600.000	100,00000	1.667,00000
16	98028	KINGDOM OF BELGIUM 5,50% 5.11.93-2003	USD	6.000.000	10.132.214,573	99,10400	1.703,97000
16	98031	METROPOLI OF TOKYO 5,50% 15.10.93-2003	USD	1.000.000	1.686.419,109	98,97000	1.703,97000
16	98888	TELECOM ARGENTINA 8,375% 18.10.93-2000	USD	1.500.000	2.595.904,577	101,56300	1.703,97000
16	98152	YAMAICHI BANK CD. 3,30% 4.10.93-6.4.94	USD	2.220.000	1.503,160,000	100,00000	1.578,00000
16	98271	ISVEIMER 25 3,93-96	USD	15.000.000	24.596,689,014	99,50467	1.647,94207
16	98351	ISVEIMER 27 7,92-95	USD	15.000.000	23.461,063,034	99,77000	1.567,67653
16	98076	COUNCIL OF EUROPE 10% 1.9.93-94	YEN	500.000.000	7.624.000.000	100,00000	15,24000
Totale Altri Titoli quotati - Voce 16				1.777.179.750	272.758.655.612	-	-

ALTRI TITOLI NON QUOTATI

CATEGORIE TITOLI	ABI	DENOMINAZIONE DEL TITOLO	DIVISA	VALORI NOMINALI COMPLESSIVI	VALORI DI RILANCIO COMPLESSIVI	CORSO MEDIO	CAMBIO
17	60923	S PAOLO 19.10.92-97 FLOATER	DM	2.000.000	1.968.046,439	99,81875	985,81000
17	98845	OAT 6% 11.10.93-25.4.04	ECU	2.000.000	3.663.460,620	95,98000	1.908,45000
17	98009	OAT 5,5% 25.11.93-25.4.04	FF	170.000.000	48.008.538,070	97,28647	290,28000
17	47131	OAT 5,5% 25.11.93-24.4.04	FF	80.000.000	22.296.273,475	97,29563	286,45010
Totale Altri Titoli non quotati - Voce 17				254.000.000	75.936.318,604	-	-

XII LEGISLATURA - DISEGNI DI LEGGE E RELAZIONI - DOCUMENTI

ALLEGATO N. 4

TITOLI A REDDITO FISSO - IMMOBILIZZAZIONI AL 31/12/93

PORTAFOGLIO	ABI	DESCRIZIONE TITOLO	TOTALE NOMINALE	TOTALE EFFETTIVO	CORSO M.C.
101	00008	ENEL MF 1979-2027 (79/2009)	385.395.000.000	385.395.000.000	100,0000
101	00009	ENEL MF 1979-2027 (79/2009) (RIT. 6,25%)	37.000.000.000	37.000.000.000	100,0000
101	00010	ENEL MF 1979-2027 (79/2009) (ESENTE)	224.000.000.000	224.000.000.000	100,0000
103	00060	CARIPLO CRED. FOND. 7% SS ANIA 1/7/79-2014	5.206.847.300	5.206.847.300	100,0000
103	00061	CARIPLO CRED. FOND. 7% SS ANIA 1/1/80-2015	2.973.223.800	2.973.223.800	100,0000
103	00062	CARIPLO CRED. FOND. 7% SS ANIA 1/1/81-2016	4.041.865.800	4.041.865.800	100,0000
103	00063	CARIPLO CRED. FOND. 7% SS ANIA 1/1/82-2017	6.172.096.200	6.172.096.200	100,0000
103	00064	CARIPLO CRED. FOND. 7% SS ANIA 1/1/82-2017	2.076.855.500	2.076.855.500	100,0000
103	00065	CARIPLO CRED. FOND. 7% SS ANIA 1/1/83-2018	2.093.523.400	2.093.523.400	100,0000
103	00066	CARIPLO CRED. FOND. 7% SS ANIA 1/1/85-2020	2.051.575.400	2.051.575.400	100,0000
103	00067	CARIPLO CRED. FOND. 7% SS ANIA 1/7/85-2020	2.051.575.400	2.051.575.400	100,0000
103	00068	CARIPLO CRED. FOND. 7% SS ANIA 1/7/79-2014	3.128.649.300	3.128.649.300	100,0000
103	00150	IST. BANC. S. PAOLO TORINO 7% ANIA 1/1/79-2014	5.206.847.800	5.206.847.800	100,0000
103	00151	IST. BANC. S. PAOLO TORINO 7% ANIA 1/1/80-2015	2.973.224.000	2.973.224.000	100,0000
103	00152	IST. BANC. S. PAOLO TORINO 7% ANIA 1/1/81-2016	4.041.865.800	4.041.865.800	100,0000
103	00153	IST. BANC. S. PAOLO TORINO 7% ANIA 1/1/82-2017	6.172.096.900	6.172.096.900	100,0000
103	00154	IST. BANC. S. PAOLO TORINO 7% ANIA 1/7/82-2017	2.076.855.500	2.076.855.500	100,0000
103	00155	IST. BANC. S. PAOLO TORINO 7% ANIA 1/1/83-2018	2.093.523.400	2.093.523.400	100,0000
103	00156	IST. BANC. S. PAOLO TORINO 7% ANIA 1/1/85-2020	2.051.575.400	2.051.575.400	100,0000
103	00157	IST. BANC. S. PAOLO TORINO 7% ANIA 1/1/85-2020	2.051.575.400	2.051.575.400	100,0000
103	00158	IST. BANC. S. PAOLO TORINO 7% ANIA 1/7/85-2020	3.128.649.599	3.128.649.599	100,0000
TOTALE			705.987.425.899	705.987.425.899	100,0000

XII LEGISLATURA - DISEGNI DI LEGGE E RELAZIONI - DOCUMENTI

ALLEGATO N. 5

PARTECIPAZIONI IN SOCIETÀ ED ENTI ITALIANI ED ESTERI

STATO PATRIMONIALE - ESERCIZIO 1993

Partecipazioni in società ed enti italiani

PARTECIPAZIONI IN SOCIETÀ QUOTATE

CATEGORIE TITOLI	DENOMINAZIONE DEL TITOLO	VARIAZIONI DELL'ESERCIZIO				VALORI DI BILANCIO					
		IN AUMENTO		IN DIMINUZIONE		Quantità	Valori unitari	Valori complessivi	Quantità	Valori unitari	Valori complessivi
		Quantità	Valori	Quantità	Valori						
19	ASSITALIA (1)	49.787.479	8.990.029.857.962	-	-	1.190.055.855	6.634.646,26	922.586.408.290	1.190.055.855	6.634.646,26	922.586.408.290
19	IMMOBILIARI METANOPOLI	-	-	-	-	800.000	1.063,000000	850.400.000	800.000	1.063,000000	850.400.000
19	ITALI-ONDIARIO	18.810.623	398.785.207.600	-	-	675.000	27.099,25926	18.292.000.000	675.000	27.099,25926	18.292.000.000
19	FATA ASSIC. RAZZINI (2)	595.000	11.590.912.142	50.000	-	19.794.023	20.620,60395	408.164.708.800	19.794.023	20.620,60395	408.164.708.800
19	ALLIANZA	3.625.000	7.304.964.295	-	-	545.000	16.847,000000	9.181.615.000	545.000	16.847,000000	9.181.615.000
19	BANCA DI ROMA	900.000	1.916.339.432	290.000	-	610.000	4.477,000000	2.730.970.000	610.000	4.477,000000	2.730.970.000
19	BANCO AMBROVENI TO	500.000	1.505.000.000	-	-	500.000	3.010,000000	1.505.000.000	500.000	3.010,000000	1.505.000.000
19	BANCO AMBROVENI TO RNC	385.500	8.648.967.723	275.500	-	210.000	26.158,000000	5.493.180.000	210.000	26.158,000000	5.493.180.000
19	BENETTON	150.000	1.451.850.000	-	-	150.000	9.679,000000	1.451.850.000	150.000	9.679,000000	1.451.850.000
19	BURGO ORD	-	-	500.000	-	1.300.000	363,200000	475.840.000	1.300.000	363,200000	475.840.000
19	CARTIERE-BINDA	-	2.100.000	99.000	-	60.000	4.805,000000	288.300.000	60.000	4.805,000000	288.300.000
19	CEMENTI SARDEGNA	1.980.000	6.867.618.967	2.980.000	-	4.000.000	1.721,000000	6.864.000.000	4.000.000	1.721,000000	6.864.000.000
19	CIR ORD	874.000	996.343.000	474.000	-	400.000	977,500000	391.000.000	400.000	977,500000	391.000.000
19	CIRIO BIRICOLI DI RICA	-	-	-	-	1.150.000	725,400000	834.210.000	1.150.000	725,400000	834.210.000
19	COFIDE RISP NC	3.325.000	16.550.661.848	1.300.000	-	2.525.000	5.187,000000	13.067.175.000	2.525.000	5.187,000000	13.067.175.000
19	COMIT ORD	700.000	3.426.500.000	7.000	-	700.000	4.895,000000	3.426.500.000	700.000	4.895,000000	3.426.500.000
19	COMIT RISP NC	4.830.000	12.308.970.136	2.740.000	-	2.640.000	2.282,000000	6.024.480.000	2.640.000	2.282,000000	6.024.480.000
19	CREDIT	750.000	1.579.072.400	1.500.000	-	750.000	2.087,000000	1.565.250.000	750.000	2.087,000000	1.565.250.000
19	CREDITO FONDIARIO	280.000	1.491.000.000	-	-	280.000	5.325,000000	1.491.000.000	280.000	5.325,000000	1.491.000.000
19	DIR TEOR FERFIN TIPO "A"	12.500	2.695.561.750	-	-	12.500	216.000,000000	2.695.561.750	12.500	216.000,000000	2.695.561.750
19	DIR TEOR FERFIN TIPO "B"	12.500	28.125	-	-	12.500	2.250,000000	28.125	12.500	2.250,000000	28.125
19	DIR TEOR FERFIN TIPO "C"	12.500	265.625	-	-	12.500	21.250,000000	265.625	12.500	21.250,000000	265.625
19	DIR TEOR MONTEDISON	2.340.000	269.468.000	-	-	2.340.000	115,19300000	269.468.000	2.340.000	115,19300000	269.468.000

(1) Il capitale sociale dell'ASSITALIA è di 150 miliardi di lire a cui l'INA partecipa con il 92,20%

(2) Il capitale sociale dell'ITALI-ONDIARIO è di 20 miliardi di lire, a cui l'INA partecipa con il 98,07%

XII LEGISLATURA - DISEGNI DI LEGGE E RELAZIONI - DOCUMENTI

Segue ALLEGATO N. 5

CATEGORIE TITOLI	DENOMINAZIONE DEL TITOLIO	VARIAZIONI DELL'ESERCIZIO				VALORI DI BILANCIO		
		IN AUMENTO		IN DIMINUZIONE		Quantità	Valori netti	Valori complessivi
		Quantità	Valori	Quantità	Valori			
19	DIR TEOR MONTEDISON RISP NC	2.300.000	128.570.000	-	1.495.000	2.300.000	55.250.000	127.075.000
19	EDISON	1.000.000	7.281.941.483	50.000	271.041.483	950.000	7.382.000.000	7.012.900.000
19	EUROPA METALLI	3.518.000	2.011.226.592	605.000	328.421.492	4.610.000	537.200.000	2.476.492.000
19	FERFIN	1.747.500	2.024.578.115	3.145.000	3.776.843.115	12.500	1.834.000.000	22.925.000
19	FIAT ORD	5.150.000	30.410.069.972	1.675.000	15.317.119.972	4.125.000	4.312.000.000	17.787.000.000
19	FIAT PRIV	6.696.000	21.119.341.072	1.716.000	9.544.101.072	5.750.000	2.286.000.000	13.144.500.000
19	FOCHI FILIPPO	210.000	2.676.525.675	-	880.815.675	210.000	8.551.000.000	1.795.710.000
19	FONDIARIA SPA	450.000	5.951.753.599	-	134.682.599	450.000	12.927.000.000	5.817.150.000
19	GEMINA	3.025.000	4.506.486.505	2.735.000	3.290.076.505	3.500.000	1.383.000.000	4.840.500.000
19	GENERALI	1.367.000	53.048.579.582	117.000	4.014.829.582	1.250.000	39.227.000.000	49.033.750.000
19	GIM RISP NC	825.000	11.445.936.794	262.000	410.580.000	4.18.000	1.340.000.000	586.920.000
19	IFI PRIV	580.000	3.260.597.472	450.000	4.533.436.794	500.000	15.930.000.000	7.965.000.000
19	IFIL ORD	570.000	2.255.830.810	400.000	2.261.597.472	180.000	5.550.000.000	999.000.000
19	IFIL RNC	370.000	3.304.450.868	-	537.850.810	570.000	3.014.000.000	1.717.980.000
19	ITAL CABLE ORD	190.000	1.431.650.000	44.000	2.38.420.868	326.000	9.405.000.000	3.066.030.000
19	ITALCABLE RISP NC	562.500	6.180.486.768	130.000	1.237.956.768	190.000	7.535.000.000	1.431.650.000
19	ITALCEMENTI	711.750	5.415.702.863	170.000	812.334.113	1.300.000	6.071.000.000	7.892.300.000
19	ITALCEMENTI RISP NC	1.635.000	6.334.686.980	1.050.000	3.451.221.980	585.000	4.929.000.000	2.883.465.000
19	ITALGAS ORD	924.000	1.650.638.400	-	255.398.300	924.000	1.510.000.000	1.795.240.000
19	ITALGIL	80.200	3.254.818.882	12.900	807.080.082	90.300	35.996.000.000	3.250.438.880
19	ITALMOBILIARE ORD	31.600	729.203.148	36.500	729.679.948	28.100	19.072.000.000	535.923.200
19	ITALMOBILIARE RISP NC	1.120.000	17.718.086.398	415.000	7.146.168.398	1.055.000	14.456.32227	15.251.420.000
19	MEDIOBANCA	2.850.000	3.160.537.002	2.350.000	3.257.637.002	2.300.000	897.700.000	2.064.710.000
19	MONTEDISON	4.760.000	1.879.184.800	200.000	462.614.800	2.300.000	615.900.000	1.416.570.000
19	MONTEDISON RISP NC	1.404.000	2.527.200.000	-	2.695.454.196	1.200.000	2.084.000.000	6.668.800.000
19	OLIVETTI ORD	2.390.000	8.891.465.789	580.000	4.737.965.789	1.404.000	1.800.000.000	2.527.200.000
19	PARNAL AT FIN (ORD) 1994	2.525.000	4.784.470.265	725.000	1.017.070.265	1.800.000	2.093.000.000	3.767.400.000
19	PARMAL AT FINANZIARIA	480.000	13.059.651.992	130.000	6.960.591.992	220.000	27.723.000.000	6.099.060.000
19	PIRELLI S.P.A. ORD	310.000	4.764.300.000	-	-	310.000	15.369.000.000	4.764.300.000
19	RAS ORD	215.000	1.915.123.225	93.952	848.112.185	121.048	8.980.000.000	1.087.011.040
19	RINASCENTI ORD	544.000	2.367.759.443	160.000	582.927.443	384.000	4.648.000.000	1.784.832.000
19	RINASCENTI PRIV							

XII LEGISLATURA - DISEGNI DI LEGGE E RELAZIONI - DOCUMENTI

Segue ALLEGATO N. 5

CATEGORIE TITOLI	DENOMINAZIONE DEL TITOLO	VARIAZIONI DELL'ESERCIZIO			VALORI DI BILANCIO			
		IN AUMENTO		IN DIMINUZIONE		Quantità	Valori unitari	Valori complessivi
		Quantità	Valori	Quantità	Valori			
19	LA PRIV VIDE SUI	1.704.000.000	471.124.310	1.301.000	13.113.000.000	1.704.000.000		
19	SHI VAO ORD	207.000	5.760.000.954	207.000	6.552.000.000	1.356.264.000		
19	SMI	1.601.000	11.355.000.954	1.501.000	17.701.000.000	5.595.000.000		
19	SMT	34.200.000	366.415.000	1.565.000	501.000.000	784.065.000		
19	SAI	90.000	8.052.808.541	190.000	3.141.086.541	4.891.750.000		
19	SALRAC	480.000	3.018.452.797	119.000	9.252.361.797	2.093.091.000		
19	SANPAOLO TORINO	880.000	8.964.950.000	100.000	1.052.000.000	8.964.950.000		
19	SIP ORD	7.000.000	22.752.240.606	1.800.000	2.351.940.606	20.400.300.000		
19	SIRI ORD	480.000	4.480.569.046	580.000	4.788.569.046	3.842.000.000		
19	SNIA BPD	4.270.000	4.802.812.130	970.000	891.412.130	4.631.400.000		
19	STET	7.925.000	33.764.884.576	3.115.000	5.958.124.576	33.115.530.000		
19	TORO PRIV	200.000	2.547.300.000	200.000	12.736.000.000	2.547.200.000		
19	VIANNI LAVORI	121.000.000	121.000.000	310.000	3.385.000.000	1.286.300.000		
19	WARRANT ALITALIA PRIV	76.800	132.026.000	276.000	69.170.000	61.548.000		
19	WARRANT ALITALIA	3.600.000	4.680.000.000	3.600.000	1.720.000.000	132.026.000		
19	WARRANT ENI	10.000	11.36.493.750	125.000	4.912.743.750	2.403.750.000		
19	WARRANT GENERALI	180.000	255.240.000	180.000	1.250.000.000	235.000.000		
19	WARRANT IRI	7.000	1.009.984.605	500.000	581.264.605	488.700.000		
19	WARRANT IRI CEMENTI RSC	2.500	1.272.370.000	260.000	190.680.000	1.817.600.000		
19	WARRANT IRI GAS	25.500	28.050.000	25.500	1.100.000.000	28.050.000		
19	WARRANT IRI MOBILIARI	468.000	608.400.000	468.000	1.300.000.000	608.400.000		
19	WARRANT IRI PARMA ALIEN	600.000	1.505.376.901	590.000	744.076.901	761.250.000		
19	WARRANT IRI RSC	12.880.000	4.238.263.510	7.000.000	827.863.510	3.410.400.000		
19	WARRANT SIP	1.300.000	1.021.800.000	1.300.000	580.000.000	1.021.800.000		
19	WARRANT SIP FUORI RIF	570.000	9.882.866.000	300.000	905.966.000	9.237.900.000		
19	WARRANT STET ORD	310.000	4.336.590.000	100.000	77.000.000	4.336.590.000		
19	WARRANT STET RNC	100.000	1.337.610.000	49.000	337.610.000	1.337.610.000		
19	BANCA POPOLARE D'ELLECCO	50.000	600.000.000	50.000	600.000.000	600.000.000		
19	BANCA POPOLARE DI GDI	250.000	1.122.250.000	250.000	1.122.250.000	1.122.250.000		
19	BANCO LARIANO	572.500	1.307.590.000	572.500	1.307.590.000	1.307.590.000		
19	BANCO NAPOLI ORD	2.100.000	2.587.040.650	2.100.000	2.587.040.650	2.587.040.650		
19	BANCO NAPOLI RISPNC	260.000	1.546.800.000	260.000	1.546.800.000	1.546.800.000		
19	CEMENTI RIF RIF SICILIANI	100.000	1.000.000	100.000	1.000.000	1.000.000		

XII LEGISLATURA - DISEGNI DI LEGGE E RELAZIONI - DOCUMENTI

Segue ALLIGATO N. 5

CATEGORIE TITOLI	DENOMINAZIONE DEL TITOLO	VARIAZIONI DELL'ESERCIZIO				VALORI DI BILANCIO		
		IN AUMENTO		IN DIMINUIZIONE		Quantità	Valori unitari	Valori complessivi
		Quantità	Valori	Quantità	Valori			
19	CIR RISP NC			750.000	700.000.000			
19	COMMER/BANK			1.000	654.000.000			
19	CUSTA CROCIERE RNC			1.240.000	1.674.000.000			
19	EDITORIALI LA REPUBBLICA			259.000	846.940.000			
19	ERICSSON			43.000	808.400.000			
19	FIDIS ORD			601.000	1.652.750.000			
19	ISVIM			234.000	2.269.800.000			
19	LA FONDIARIA ASS			23.000	215.050.000			
19	MILANO ASS RISP NC			235.500	1.104.750.000			
19	RINASCENTE RISP NC			515.000	1.492.985.000			
19	SASIB ORD			150.000	645.000.000			
19	SIP RISP NC			3.000.000	4.152.000.000			
19	STET RISP NC			1.300.000	2.065.700.000			
19	TELECOM CAVI			74.500	614.625.000			
19	FORO RISP NC			150.000	1.326.000.000			
19	UNICHEM			180.000	1.089.540.000			
19	WARRANT "B" BANCA POP MILANO			20.000	1.000.000			
19	WARRANT "B" BANCO SPIRITO			105.000	11.240.000			
19	WARRANT CIR ORD "A"			400.000	14.300.000			
19	WARRANT ITAL MOBILIARE RISP NC			20.050	250.625.000			
19	WARRANT LA FONDIARIA			20.000	258.000.000			
19	WARRANT LA FONDIARIA ASS			80.000	104.000.000			
19	WARRANT SIP ORD			312.500	26.250.000			
19	WARRANT SIP RNC			607.500	140.150.250			
19	WARRANT SMI			438.500	24.117.500			
19	WARRANT UNICHEM RISP NC			135.000	67.920.600			
19	DIRITTI TEORICI GENERALI	944.800	466.755.000	944.800	466.755.000			
19	DIRITTI TEORICI FONDIARIA	100.000	1.486.347.000	100.000	1.486.347.000			
19	DIRITTI LA PREVIDENTE	140.000	322.709.365	140.000	322.709.365			
19	DIRITTI MEDIOBANCA	800.000	597.868.050	800.000	597.868.050			
19	DIRITTI PHARMALAT FIN	2.340.000	874.591.778	2.340.000	874.591.778			
19	DIRITTI TEORICI COFID	287.500	287.500.000	287.500	287.500.000			
19	DIRITTI TEORICI IRIE	750.000	299.944.470	750.000	299.944.470			

XII LEGISLATURA - DISEGNI DI LEGGE E RELAZIONI - DOCUMENTI

Segue ALLEGATO N. 5

CATEGORIE TITOLI	DENOMINAZIONE DEL TITOLO	VARIAZIONI DELL'ESERCIZIO				VALORI DI BILANCIO				
		IN AUMENTO		IN DIMINUIZIONE		Quantità	Valori unitari	Valori complessivi	Quantità	Valori complessivi
		Quantità	Valori	Quantità	Valori					
19	DIRITTI ITALMOBILIARI:	25.000	16.467.969	25.000	16.467.969	-	-	-	-	
19	DIRITTI TEORICI FIAT	2.400.000	4.835.516.400	2.400.000	4.835.516.400	-	-	-	-	
19	DIRITTI TEORICI FIAT PRIV	1.000.000	2.381.922.225	1.000.000	2.381.922.225	-	-	-	-	
19	DIRITTI OLIVETTI	1.000.000	523.770.900	1.000.000	523.770.900	-	-	-	-	
19	DIRITTI TEORICI ALL'LANZA	420.000	1.495.200.000	420.000	1.495.200.000	-	-	-	-	
19	DIRITTI TEORICI ALLEANZA X ORB	567.000	562.941.750	567.000	562.941.750	-	-	-	-	
19	DIRITTI COMMERC/BANK	1.000	6.413.160	1.000	6.413.160	-	-	-	-	
19	WARRANT SIP LIRE	300.000	29.143.500	300.000	29.143.500	-	-	-	-	
	Totale Partecipazioni in Società Italiane									
	Quote - Voce 19								1.724.230.021.790	

XII LEGISLATURA - DISEGNI DI LEGGE E RELAZIONI - DOCUMENTI

PARTECIPAZIONI IN SOCIETÀ NON QUOTATE

Segue ALLEGATO N. 5

CATEGORIE TITOLI	DENOMINAZIONE DEL TITOLO	VARIAZIONI DELL'ESERCIZIO				VALORI DI BILANCIO		
		IN AUMENTO		IN DIMINUIZIONE		Quantità	Valori unitari	Valori complessivi
		Quantità	Valori	Quantità	Valori			
20	ASTRA (PER MEMBRIA) (*)					8.000	0,00013	1
20	AUTOSTRADA DEI FIORI					160.000	764.789,06	122.366.250
20	AUTOSTRADA LIGURE TOSCANA					80.000	919.672,05	71.571.764
20	AUTOSTRADE ROMANE E ABRUZZESI					125.000	918.016,00	114.752.000
20	CARTIERE MILIANI					2.750.000	345.463,17	950.299.259
20	EFIBANCA	260.000	10.000.000,000			567.107	22.947,74260	13.020.250,830
20	FINAER S.R.L. (*)					400.000	1.000,00000	400.000,000
20	HUMANITAS MIRASOLE					50.000	1.000,00000	50.000,000
20	IMMOBILIARE MIRASOLE					369.477	1.000,18178	369.544.165
20	INA BANCA MARINO (*)					52.401.944	1.987,16800	104.131.446,234
20	ISA SIM (*)	5.100.000	5.100.000,000		40.121.983,636	10.200,000	920,39039	9.387.663,780
20	INASSIT - ROMA (*)		4.807,529		921.219,220	600.000	1.008,07255	604.807,529
20	INF AGRICOLA (*)					3.000,000	12.424,22417	37.272.672,908 (1)
20	INIZIATIVE NAZ. AL TOSTRADALI		7.265.014,528			154.688	1.000,00000	154.688,000
20	ISTITUTO ENCICLOPEDIA ITALIANA (*)		5.825.928,173			12	663.827,364416657	8.325.928,173
20	LINGOTTO		714.500,000		4.772.000,000	1	3.482.500,000	3.482.500,000
20	MEDIOXREDITO LOMBARDO					2.053.000	2.630,45949	5.400.333,334
20	MEDIOX RONDARIO CENTROITALIA					4.435.815	112,70533	499.939,972
20	MEDIOX FRUITIVENEZIA GIULIA					1.000	12.500,00000	12.500,000
20	MELIORCONSORZIO	1.000	12.500,000			3.904	250,000	826.000,000
20	NUOVA TIRRENA SPA	655.875	12.543.633,902	10.875	374.704,179	1.014.750	12.175,42044	12.355.007,893
20	ROMAGLST	1.200.000	5.360.000,000			1.200.000	4.466,66667	5.360.000,000
20	STAC (*)					697.126	324,99971	226.565,750
20	SATAP					30.000	850,97453	25.529,236
20	TRENO ALTA VELOCITA' IAV		129.402.812,892			2.500	1.000,000,00000	2.500,000,000
20	UNIORIAS (*)		6.125.790,795			39.752	9.602,660,571	143.507.126,599
20	SUC. INTERB NAZ. GESTIONE		2.769.137,579	28.394	6.999.178,917			
20	SOC. INTERB NAZ. INVESTIMENTI		463.172.287,840	5.561,766	563.738.600,000			
20	ISTITUTO MOBILIARE ITALIANO		369.649.855,755	23.980,130	862.344.000,000			
20	BANCA NAZIONALE DEL LAVORO							
	Totale Partecipazioni in Società Italiane non Quotate - Voce 20							349.173.517,477

(*) V. tabella a pagina successiva

(1) Di cui da versare L. 15.281.000.000.

XII LEGISLATURA - DISEGNI DI LEGGE E RELAZIONI - DOCUMENTI

(*) Percentuale di partecipazione per le società controllate e collegate:

DENOMINAZIONE DEL TITOLO	VALORI NOMINALI (UNITARI)	CAPITALI SOCIALI	% DI PARTECIPAZIONE	
			Diretta	Tramite controllate
AVTRA PER MEMORIV	PTS	1.500.000.000		84,85
FINALE S.R.L.	1.000	1.690.000.000	11,11	13,11
INA BANCA MARINO	1.000	64.800.000.000	80,87	-
INA SIM	1.000	21.000.000.000	51,00	49,00
INASSIT - ROMA	1.000	640.000.000	100,00	-
INF AGRICOLA	10.000	30.000.000.000	100,00	-
ISTITUTO EUROPEA ITALIANA	500.000.000	90.000.000.000	20,00	-
STAC	1.000	20.000.000.000	3,49	29,87
UNIBRIAS	10.000	100.000.000.000	97,74	0,66

PARTECIPAZIONI IN ENTI DIVERSI

Segue ALLEGATO N. 5

CATEGORIE TITOLI	DENOMINAZIONE DEL TITOLO	VARIAZIONI DELL'ESERCIZIO				VALORI DI BILANCIO		
		IN AUMENTO		IN DIMINUIZIONE		Quantità	Valori unitari	Valori complessivi
		Quantità	Valori	Quantità	Valori			
21	BANCA D'ITALIA	-	356.746.996,352	-	-	15.000	23.804.697.879,7	357.070.467,442
21	ISTITUTO PER IL CREDITO SPORTIVO	-	-	-	-	1	1.000.000.000	1.000.000.000
21	ENTE TEATRALE ITALIANO	-	-	-	-	-	-	-
21	AZIENDA CARBONI ITALIANI	-	-	-	-	-	-	-
21	CONSAG GENERALE INA - ASSISTALIA (1)	-	50.000.000	-	-	-	-	50.000.000
21	MEDOCR DEL FRIULI	-	-	15	5.000.000	-	-	-
	Totale Partecipazioni in Enti Italiani diversi - Voce 21							358.128.467,444

(1) Il fondo consortile del Consorzio Agenzia Generale INA-Assitalia è di 100 milioni a cui l'INA e l'ASSITALIA partecipano rispettivamente con il 50%.

XII LEGISLATURA - DISEGNI DI LEGGE E RELAZIONI - DOCUMENTI

Partecipazioni in società ed enti esteri

Segue ALLEGATO N. 5

PARTECIPAZIONI IN SOCIETÀ QUOTATE

CATEGORIE TITOLI	DENOMINAZIONE DEL TITOLO	VALUTA	VARIAZIONI DELL'ESERCIZIO			VALORI DI BILANCIO			
			IN AUMENTO		IN DIMINUIZIONE		Quantità	Valori unitari	Valori complessivi
			Quantità	Valori	Quantità	Valori			
24	NURNBERGER BEHILIGUNGS AG	DM		80.901.952.500	1.000	35.028.000.000	120.000	1.825.227.17	162.272.000.000 (a)
24	ALLIANZ	DM	1.900	6.707.247.293	1.000	3.891.494.361	2.900	2.948.000.000	8.227.896.852 (a)
24	BASF	DM	17.000	5.008.177.427	8.000	1.632.333.983	15.000	3.065.000.000	4.524.867.900 (a)
24	BAYER	DM	10.000	3.103.689.402	11.000	2.743.526.422	5.000	3.700.000.000	1.823.746.500 (a)
24	BAVARISCHE HYPOBANK	DM	11.000	5.103.866.736	7.000	3.015.421.156	4.000	529.500.000	2.087.945.580 (a)
24	BEHINGER & BEINGER	DM	1.400	1.288.313.402	400	360.666.192	1.000	941.000.000	927.647.210 (a)
24	BMW	DM	1.000	2.863.793.370	5.000	2.214.228.310	5.000	722.000.000	3.558.774.100 (a)
24	COMMERZBANK	DM	6.000	2.184.554.960	-	-	6.000	392.000.000	2.318.625.120 (a)
24	CONTINENTAL	DM	8.000	2.184.554.960	-	-	8.000	277.000.000	2.184.554.960 (a)
24	DAIMLER	DM	9.500	6.773.810.670	9.000	5.321.143.350	3.500	846.000.000	2.918.983.410 (a)
24	DEUTSCHE BANK	DM	1.000	2.384.086.175	-	-	7.000	886.500.000	6.117.443.955 (a)
24	DRESNER BANK	DM	9.000	4.107.870.270	-	-	9.000	463.000.000	4.107.870.270 (a)
24	HIENKEL	DM	1.700	994.629.345	500	242.417.125	1.200	635.000.000	751.187.220 (a)
24	HOECHST	DM	13.000	4.075.338.540	2.000	1.490.891.220	11.000	318.000.000	4.075.338.540 (a)
24	HOLZMANN	DM	500	485.511.425	2.000	1.896.065.649	500	985.000.000	485.511.425 (a)
24	KARSTADT	DM	2.000	1.117.337.599	4.000	1.896.065.649	1.000	595.000.000	596.556.950 (a)
24	KAUFHOF	DM	5.000	2.651.045.828	1.000	509.866.508	4.000	543.000.000	2.141.179.320 (a)
24	LINDE	DM	2.600	2.358.075.482	400	302.070.146	2.200	948.000.000	2.056.005.336 (a)
24	MAN	DM	6.000	2.472.411.480	-	-	6.000	418.000.000	2.472.411.480 (a)
24	MANNESMAN	DM	11.500	4.059.775.142	10.000	2.423.788.059	6.500	422.500.000	2.707.280.713 (a)
24	MANNESMAN GOD 1793	DM	375	153.047.003	-	-	375	414.000.000	153.047.003 (a)
24	METALLGESELLSCHAFT	DM	3.200	1.174.218.039	2.700	1.125.711.249	3.000	274.000.000	810.335.820 (a)
24	PREUSSAG	DM	3.000	1.280.567.190	-	-	3.000	433.000.000	1.280.567.190 (a)
24	R W E ORD	DM	9.500	4.718.765.972	2.000	763.203.147	7.500	515.000.000	3.955.562.625 (a)
24	SCHERING	DM	1.000	1.132.695.690	3.000	2.034.274.650	1.000	1.149.000.000	1.132.695.690 (a)
24	SIEMENS	DM	9.000	8.066.479.590	5.000	2.715.246.849	13.000	797.500.000	10.220.385.175 (a)
24	THYSSEN	DM	16.000	4.005.386.928	10.500	1.577.176.051	13.000	275.500.000	3.530.678.515 (a)
24	VEBA	DM	7.500	3.859.446.150	7.000	2.303.235.795	7.500	522.000.000	3.859.446.150 (a)
24	VIAG	DM	3.000	1.515.860.405	3.000	960.060.760	3.000	510.000.000	1.508.289.300 (a)
24	VIAG GOD 1793	DM	300	140.182.182	-	-	300	474.000.000	140.182.182 (a)
24	VOLKSWAGEN	DM	8.000	3.180.677.670	6.500	1.587.141.920	6.500	440.000.000	2.819.416.600 (a)
24	ACCOR	FF	16.000	2.848.887.358	8.000	1.499.665.918	8.000	581.000.000	1.349.221.440 (b)
24	AIR LIQUID	FF	11.000	2.706.981.289	2.000	426.251.349	9.000	873.000.000	2.280.729.960 (b)
24	ALCATEL ALSTHOM	FF	25.791	5.964.521.080	15.000	2.690.620.156	20.791	847.000.000	5.111.824.124 (b)
24	AXA	FF	13.000	5.708.997.214	3.500	1.293.983.554	9.500	1.601.000.000	4.415.013.660 (b)

XII LEGISLATURA - DISEGNI DI LEGGE E RELAZIONI - DOCUMENTI

Segue ALLF-GATON 5

CATEGORIE TITOLI	DENOMINAZIONE DEL TITOLO	VALUTA	VARIAZIONI DELL'ESERCIZIO			VALORI DI BILANCIO			
			IN AUMENTO		IN DIMINUZIONI		Quantità	Valori unitari	Valori complessivi
			Quantità	Valori	Quantità	Valori	Quantità	Valori unitari	Valori complessivi
24	B S N	FF	11.600	3.471.529.420	1.800	829.203.184	16.000	959.000000	4.454.056.120 (b)
24	BOUYGUES	FF	18.000	3.565.576.231	3.000	591.657.611	15.000	681.000000	2.473.918.600 (b)
24	CANAL PLUS	FF	9.000	3.196.492.158	4.800	1.651.592.958	6.500	1.128.000000	2.128.332.960 (b)
24	CARREFOUR	FF	5.500	5.804.400.916	2.000	1.425.587.116	3.500	4.310.000000	4.378.873.800 (b)
24	CGIP	FF		106.894.140	3.625	990.134.375	1.000	1.260.000000	365.752.800 (b)
24	CLUB MEDITERRANEE	FF	21.000	2.125.147.657	27.000	2.744.768.337	8.000	350.000000	812.784.000 (b)
24	CREDIT LOCAL	FF	5.000	716.265.900			5.000	493.500000	716.265.900 (b)
24	ELF-AQUAINE	FF	21.800	3.253.239.528	9.500	917.679.128	47.000	419.000000	5.716.484.040 (b)
24	FINANCIERE SUEZ	FF	23.894	2.883.100.362	29.000	1.986.243.473	34.894	356.500000	3.610.999.309 (b)
24	GENERALI DES FAUX	FF		703.455.839	6.500	3.782.377.739	2.500	2.930.000000	2.126.301.000 (b)
24	HAYAS	FF	22.000	2.906.946.664	9.900	1.170.307.951	22.100	450.600000	2.890.683.713 (b)
24	L V M H	FF	5.200	5.649.266.976	4.700	4.917.916.576	2.500	1.776.000000	2.740.243.200 (b)
24	L'ORFAL	FF	9.500	1.667.687.800			9.500	1.330.000000	3.667.687.800 (b)
24	LAFARGE	FF	29.000	3.926.211.168	17.000	1.516.820.920	29.000	466.400000	1.926.211.168 (b)
24	LYONNAISE DES EAUX	FF	11.500	2.080.044.153	10.000	1.267.184.193	16.500	582.000000	2.787.558.840 (b)
24	MATRA HACHETTI	FF	35.000	1.593.056.640			35.000	156.800000	1.593.056.640 (b)
24	MICHELIN S B	FF	40.000	2.902.914.900	20.000	978.192.260	45.000	210.900000	2.754.902.340 (b)
24	SAINTE LOUIS	FF	281	4.319.678.975			2.531	1.572.000000	1.154.946.325 (b)
24	PARIBAS	FF	27.500	3.971.867.260	24.500	2.505.268.230	22.500	502.000000	3.278.712.600 (b)
24	PERNOD RICARD	FF	14.000	1.597.727.634	5.000	578.844.834	9.000	980.000000	1.018.882.800 (b)
24	PEUGEOT	FF	13.000	2.856.117.400	16.000	2.543.353.680	11.000	789.000000	2.519.340.120 (b)
24	RHONE-POULENC A	FF	97.040	4.594.316.970	29.000	1.667.270.462	68.040	148.200000	2.927.046.508 (b)
24	SAINTE GOBAIN	FF	24.718	4.498.340.986	3.000	407.243.867	31.718	595.000000	5.478.235.119 (b)
24	SAMOI	FF	13.500	3.772.837.007	6.000	1.541.899.507	7.500	1.025.000000	2.231.577.500 (b)
24	SCHNEIDER	FF	51.166	7.472.573.368	35.000	5.405.923.050	16.166	440.400000	2.066.650.318 (b)
24	SOCIETE GENERALE	FF	28.000	5.735.091.650	10.000	1.696.135.730	18.000	773.000000	4.018.955.920 (b)
24	TOTAL	FF	61.000	5.753.030.292	15.000	1.990.727.280	14.275	324.900000	5.753.030.292 (b)
24	UNION ASSURANCES PARIS	FF	9.275	2.112.734.730			13.166	670.000000	2.776.310.490 (b)
24	WARRANT SCHNEIDER	FF	13.166	189.180.411			13.166	49.500000	189.180.411 (b)
24	AEGON	FOI	23.000	2.324.033.125			25.000	105.500000	2.324.033.125 (c)
24	AHOLD	FOI	37.248	935.155.207			57.248	46.900000	2.465.827.127 (c)
24	AKZO	FOI	13.000	2.151.530.600			13.000	188.000000	2.151.530.600 (c)
24	EISENBER	FOI	7.000	1.623.986.790	7.000	686.171.640	15.000	182.200000	2.408.182.950 (c)
24	EN G	FOI	10.250	839.053.059			10.250	92.900000	839.053.059 (c)
24	KNP	FOI	30.000	1.290.351.850			30.000	47.300000	1.290.351.850 (c)
24	PAKHOD HOLDING	FOI	35.000	359.259.980	4.600	13.410.562	20.000	53.300000	939.305.980 (c)
24	PHI IPS	FOI	33.000	3.146.071.200	25.000	403.034.700	33.000	40.000000	4.758.210.000 (c)
24	POLYGRAM	FOI	28.000	1.899.759.400			28.000	77.000000	1.899.759.400 (c)

XII LEGISLATURA - DISEGNI DI LEGGE E RELAZIONI - DOCUMENTI

Segue ALLIGATO N. 5

CATEGORIE TITOLI	DENOMINAZIONE DEL TITOLO	VALUTA	VARIAZIONI DELL'ESERCIZIO				VALORI DI BILANCIO		
			IN AUMENTO		IN DIMINUZIONE		Quantità	Valori unitari	Valori complessivi
			Quantità	Valori	Quantità	Valori			
24	UNILEVER	FOI	7.000	2.043.487.480	-	-	22.000	226.600.000	4.922.708.980 (c)
24	ALLIEDI LYONS	LST	85.000	1.781.204.889	50.000	697.843.299	185.000	6.900.000	3.221.783.880 (d)
24	ARSYL	LST	270.000	2.313.927.126	-	-	270.000	2.700.000	1.887.619.768 (d)
24	B I C C	LST	100.000	1.121.035.932	100.000	774.442.680	290.000	4.010.000	2.337.811.416 (d)
24	BARCLAYS	LST	140.000	2.129.481.120	20.000	203.225.376	120.000	6.360.000	1.926.255.744 (d)
24	BRITISH GAS	LST	160.000	1.389.165.568	-	-	160.000	3.440.000	1.389.165.568 (d)
24	BRITISH PETROL FUM	LST	500.000	4.599.844.200	-	-	500.000	3.645.000	4.599.844.200 (d)
24	BRITISH TELECOM	LST	450.000	5.491.418.940	-	-	450.000	4.835.000	5.491.418.940 (d)
24	BTR	LST	50.000	474.496.980	-	-	50.000	3.760.000	474.496.980 (d)
24	CABLE AND WIRELESS	LST	211.592	2.711.705.607	40.000	460.659.870	271.592	5.300.000	1.633.025.347 (d)
24	FISONS	LST	230.000	1.104.777.877	150.000	1.106.282.215	230.000	1.320.000	766.262.112 (d)
24	GENERAL ELECTRONICS	LST	300.000	2.574.398.400	-	-	300.000	3.400.000	2.574.398.400 (d)
24	GLAXO	LST	85.000	1.481.691.372	55.000	862.557.930	90.000	7.340.000	1.667.301.552 (d)
24	GRAND METROPOLITAN	LST	61.339	906.471.295	-	-	161.339	4.740.000	1.930.159.895 (d)
24	GUINNESS	LST	50.000	826.703.623	-	-	200.000	4.930.000	2.488.585.120 (d)
24	HANSON	LST	440.000	2.859.305.925	150.000	872.097.513	290.000	2.715.000	1.987.208.412 (d)
24	HONG KONG BANK	LST	135.000	2.284.946.407	75.000	844.197.191	60.000	9.580.000	1.450.749.216 (d)
24	ICI	LST	230.000	4.354.003.953	70.000	1.115.309.809	160.000	8.020.000	3.238.694.144 (d)
24	LAND SECURITY	LST	-	602.690.928	-	-	60.000	7.930.000	1.200.881.136 (d)
24	LILOYDS BANK	LST	350.000	5.677.271.414	50.000	649.624.774	300.000	6.640.000	5.027.648.640 (d)
24	MARK & SPENCER	LST	627.673.680	-	-	-	150.000	4.550.000	1.722.575.400 (d)
24	PRUDENTIAL	LST	140.000	1.218.888.785	40.000	310.277.585	100.000	3.600.000	948.611.200 (d)
24	RTZ	LST	135.000	2.564.933.700	-	-	125.000	8.130.000	2.564.933.700 (d)
24	SMITHKLINE-B	LST	350.000	3.943.945.991	-	-	350.000	4.020.000	3.551.155.440 (d)
24	TESCO	LST	400.000	2.197.285.950	-	-	400.000	2.150.000	2.170.571.200 (d)
24	VODAFONE	LST	100.000	1.491.636.720	-	-	100.000	5.910.000	1.491.636.720 (d)
24	ACERINOX	PTS	15.000	1.971.657.000	-	-	15.000	10.950.000.000	1.971.657.000 (e)
24	ARGENTARIA	PTS	4.500	306.586.225	1.000	105.759.305	3.500	4.780.000.000	200.826.920 (e)
24	B POPULAR	PTS	6.000	1.156.705.440	-	-	6.000	16.060.000.000	1.156.705.440 (e)
24	BANCO BILBAO VISCAYA	PTS	65.000	2.588.454.000	25.000	790.433.200	80.000	3.115.000.000	2.991.396.800 (e)
24	IBERDUPRO	PTS	50.000	1.176.866.643	50.000	543.383.843	190.000	1.010.000.000	2.303.567.600 (e)
24	REPSOL	PTS	75.000	4.381.521.263	5.000	387.177.263	90.000	4.360.000.000	4.710.369.600 (e)
24	TELEFONICA	PTS	50.000	1.802.608.128	60.000	976.878.928	130.000	1.830.000.000	2.855.751.600 (e)
24	PACTEL CP	USD	26.000	1.118.656.305	-	-	26.000	25.250.000	1.118.656.305 (f)

XII LEGISLATURA - DISEGNI DI LEGGE E RELAZIONI - DOCUMENTI

Segue ALLEGATO N. 5

CATEGORIE TITOLI	DENOMINAZIONE DEL TITOLO	VALUTA	VARIAZIONI DELL'ESERCIZIO						VALORI DI BILANCIO		
			IN AUMENTO			IN DIMINUZIONE			Quantità	Valori unitari	Valori complessivi
			Quantità	Valori		Quantità	Valori				
24	BAYERHRO BANK	DM	2.000	873.214.500		2.000	873.214.500				
24	HOCHEF	DM	500	512.061.188		500	512.061.188				
24	MERCEDES	DM	2.000	895.234.649		2.000	895.234.649				
24	BNP	FF	19.000	1.296.290.030		19.000	1.296.290.030				
24	DAI	FR	125.000	65.910.160		125.000	65.910.160				
24	BRITISH TELECOM PARTIALY PAID	LSL	59.900	231.424.848		59.900	231.424.848				
24	AT + CAPITAL	USD	2.000	68.881.270		2.000	68.881.270				
24	COFFERADO	USD	7.000	190.896.160		7.000	190.896.160				
24	ELECTROGLAS	USD	10.000	245.502.500		10.000	245.502.500				
24	OMG	USD	10.000	223.843.200		10.000	223.843.200				
24	ROYAL CARRIBBIAN	USD	2.000	53.328.240		2.000	53.328.240				
24	TOM HILFGER	USD	7.000	362.450.760		7.000	362.450.760				
24	U.S STEEL	USD	9.000	523.944.450		9.000	523.944.450				
24	YACIMENTOS PETROLIFEROS FINCA	USD	25.000	734.616.000		25.000	734.616.000				
	Totale Partecipazioni in Società Estere Quotate - Voce 24										441.495.412.956

- (a) Al cambio di L. 985,81 DM
- (b) Al cambio di L. 290,28 FF
- (c) Al cambio di L. 881,15 Fcfl
- (d) Al cambio di L. 2.521,92 LSt
- (e) Al cambio di L. 12,004 Pts
- (f) Al cambio di L. 1.703,97 USD
- (g) Al cambio di L. 740,87582 DM (NURNBERGER)

XII LEGISLATURA - DISEGNI DI LEGGE E RELAZIONI - DOCUMENTI

Segue ALLEGATO N. 5

PARTECIPAZIONI IN SOCIETÀ NON QUOTATE

CATEGORIE TITOLI	DENOMINAZIONE DEL TITOLO	VALUTA	VARIAZIONI DELL'ESERCIZIO				VALORI DI BILANCIO		
			IN AUMENTO		IN DIMINUIZIONI		Quantità	Valori unitari	Valori complessivi
			Quantità	Valori	Quantità	Valori			
25	SOV IT AS (Soc. mista Italo Sovietica) (*)	RUBLI						1.014.199.000 (1)	
25	COMP ASSICURATRICE RUSSO ITALIANA (*)	RUBLI		243.570.000				243.570.000 (2)	
	Totale Partecipazione in Società Esterre non Quotate - Voce 25							1.257.769.000	

(1) Al cambio di L. 2.026,398 x un rublo

(2) Al cambio di L. 1.700,017 x un rublo

(*) Percentuale di partecipazione:

DENOMINAZIONE DEL TITOLO	VALORI NOMINALI UNITARI	CAPITALI SOCIALI	% DI PARTECIPAZIONE	
			Diretta	Tramite controllate
SOV IT AS (Soc. mista Italo Sovietica)	RUBLI	1.000.000	50,00	-
COMP ASSICURATRICE RUSSO ITALIANA	RUBLI	100.000.000	49,00	-

XII LEGISLATURA - DISEGNI DI LEGGE E RELAZIONI - DOCUMENTI

ALLEGATO N. 51

**PARTECIPAZIONI IN SOCIETÀ ED ENTI ITALIANI ED ESTERI
RIVALUTATE AI SENSI D.M. 17/6/93**

SOCIETÀ/ENTE	VALORE 1/1/1993	RETTIFICHE d.m. 17/6/93	VALORE RIVALUTATO 1/1/1993
INF SOCIETÀ AGRICOLA S.p.A.	30.010.657.980	7.262.014.528	37.272.672.508
INA BANCA MARINO S.p.A.	144.453.449.870	(30.996.983.636)	113.456.466.234
ASSITALIA S.p.A.	179.216.550.238	301.325.084.762	480.541.635.000
PRAEVIDENTIA	185.788.170	12.543.613.902	12.729.402.072
INA SIM S.p.A.	5.208.885.000	(276.219.220)	4.932.665.780
INASSIT S.p.A.	600.000.000	4.807.529	604.807.529
UNIONE ITALIANA DI RIASSICURAZIONE S.p.A.	14.104.313.707	129.402.812.892	143.507.126.599
INTERBANCARIA GESTIONE	3.476.869.776	6.125.790.795	9.602.660.571
INTERBANCARIA INVESTIMENTI	4.230.041.338	2.769.137.579	6.999.178.917
ISTITUTO DELL'ENCICLOPEDIA ITALIANA	2.500.000.000	5.825.928.373	8.325.928.373
BANCA NAZIONALE DEL LAVORO S.p.A.	592.494.146.245	269.849.853.755	862.344.000.000
ISTITUTO MOBILIARE ITALIANO	98.566.312.160	463.172.287.840	561.738.600.000
BANCA D'ITALIA	323.471.090	356.746.996.352	357.070.467.442
NI RNBERGER BETEILIGUNGS A.G.	116.398.047.500	80.901.952.500	197.300.000.000
TOTALE	1.191.768.533.074	1.604.657.077.951	2.796.425.611.025

XII LEGISLATURA - DISEGNI DI LEGGE E RELAZIONI - DOCUMENTI

ALLEGATO N. 6

PARTECIPAZIONI DIRETTE ED INDIRETTE IN IMPRESE CONTROLLATE E COLLEGATE

(importi in milioni)

DENOMINAZIONE	SEDE SOCIALE	CAPITALE SOCIALE	PATRIMONIO NETTO	RISULTATO DELL'ESERCIZIO	QUOTA POSSEDDUTA DAL GRUPPO	VALORE DI BILANCIO (1)
IMPRESE CONTROLLATE						
ASSITALIA S.p.A.	ROMA - Corso d'Italia, 33	150.000	800.053	(153.046)	92,70 %	922.586
FATA ASSICURAZIONI S.p.A.	ROMA - Via Urbana, 109/a	20.000	168.794	(3.397)	96,97 %	408.165
ASTRA S.A.	MADRID - Zurbarán, 45	1.850	1.919	(327)	81,69 %	(c)
CAMAT S.A.	PARIGI - 9 Rue des Filles St. Denis	99	376	(19)	66,18 %	(c)
INA BANCA MARINO S.p.A.	MARINO (RM) - P.zza Matteotti n. 1	64.800	350.627	(21.864)	81,27 %	104.131
INA SIM S.p.A.	ROMA - Via Puglia, 23	20.000	19.672	(1.265)	90,82 %	9.388
INF SOCIETA' AGRICOLA S.p.A.	ROMA - Via Sallustiana, 29	30.000	37.272	825	100,00 %	37.273
INASSIT S.p.A.	ROMA - Via del Tritone, 181	600	605	8	100,00 %	605
CONSORZIO AGENZIA GENERALE INA-ASSITALIA di Roma	ROMA - Via del Tritone, 181	100 (b)	100	-	96,35 %	50
IMPRESE COLLEGATE						
SIAC S.p.A.	ROMA - Via Raffaello Marazziti, 19	20.000	89.626	(5.612) (a)	37,99 %	227
UNIONE ITALIANA DI RIASSICURAZIONI S.p.A.	ROMA - Via dei Crocchi Formici, 80	100.000	373.913 (d)	815 (d)	40,35 %	143.507
FINAER S.r.l.	BOLAGNA - Via Berni, 7	3.050	3.050	102	25,28 %	400
DATABASE S.p.A.	POINELIA - Via dei Castelli Romani, 19	15.000	n.d.	n.d.	27,98 %	(c)
CREDITO AGRARIO DI FERRARA	FERRARA - C.so Giovetta, 65	10.000	60.099	5.253	19,79 %	(c)
ISTITUTO ENCELOPEDIA ITALIANA	ROMA - P.zza Ence e Isopella Italiana, 4	80.000	n.d.	n.d.	30,00 %	8.126
DIMENSIONE S.r.l.	ROMA - Via dei Prati Fiscali, 199	2.000	1.401	40	31,69 %	(c)
SOVIT AS	MOSCA - Nasusjinskij perid, d'3, 1, 2	1	132	43	50,00 %	1.014
MAGHREBIA S.A.	TUNISI - 10, Rue de Grece	3	n.d.	0,5 (a)	32,45 %	(c)
ITAL FORTUNE FUND SICAV	LUSSEMBURGO - 11, Boulevard Grande Duchesse Charlotte	3	106.608	n.d.	24,51 %	(c)
COMPAGNIA ASSICURATRICE RUSSO ITALIANA	MOSCA - Nasyajinskij perid, 3 Korpus, 2	100	100	n.d.	49,00 %	244

(a) Dato di preconsuntivo 1993

(b) Fondo Consomile

(c) Controllata e collegata tramite ASSITALIA

(d) Dato relativo all'esercizio 1992

(e) Collegata tramite FATA

(f) Tutti i valori di bilancio sono espressi in lire

XII LEGISLATURA - DISEGNI DI LEGGE E RELAZIONI - DOCUMENTI

ALLEGATO 7

PARTECIPAZIONI - IMMOBILIZZAZIONI AL 31/12/93

(comparsi in milioni)

DENOMINAZIONE	SEDE SOCIALE	CAPITALE SOCIALE	% DI PARTECIPAZIONE		
			DIRETTA	TRAMITE SOCIETÀ CONTROLLATA	
1) PARTECIPAZIONI IN IMPRESE CONTROLLATE					
ASSITALIA S.p.A.	ROMA - Corso d'Italia, 33	150.000	92,70	-	-
IATA ASSICURAZIONI S.p.A.	ROMA - Via Urbana, 169/a	20.000	98,97	-	-
ASTRA S.A.	MADRID - Zurbarán, 45	1.850	-	ASSITALIA	84,51
CAMAT S.A.	PARIGI - 9 Rue des Filles St Thomas	99	-	ASSITALIA	71,40
INA BANCA MARINO S.p.A.	MARINO (RM) - P.zza Matteotti v.n.s.	64.800	80,87	INA BANCA MARINO	49,00
INA SIM S.p.A.	ROMA - Via Puglia, 23	20.000	51,00	-	-
INF. SOC. AGRICOLI S.p.A.	ROMA - Via Sallustiana, 29	30.000	100,00	-	-
INASSIT S.p.A.	ROMA - Via del Tritone, 181	600	100,00	-	-
CONSORZIO AGENZIA GENERALI INA ASSITALIA di Roma	ROMA - Via del Tritone, 181	100 (ca)	50,00	ASSITALIA	50,00
2) PARTECIPAZIONI IN IMPRESE COLLEGATE					
SIAC S.p.A.	ROMA - Via Raffaele Matarazzo, 19	20.000	3,49	ASSITALIA	29,87
L'UNIONE ITALIANA DI RIASSICURAZIONE S.p.A.	ROMA - Via dei Conchi Isomet, 40	100.000	39,74	ASSITALIA	0,86
ISTITUTO ENCICLOPEDIA ITALIANA	ROMA - P.zza della Enciclopedia Italiana, 4	30.000	20,00	-	-
SOV. IT. AS	MOSCA - Nastasjinskij perid. 43, A, 2	1	80,00	-	-
COMPAGNIA ASSICURATRICE RUSSO ITALIANA	MOSCA - Nastasjinskij perid. 3 korpus 2	100	49,00	-	-
3) PARTECIPAZIONI IN ALTRE IMPRESE					
HUMANITAS MIRASOLF S.p.A.	MILANO - C.so Venezia, 48	35.000	1,43	ASSITALIA	1,43
IMMOBILIARE MIRASOLF S.p.A.	TORINO - Via Corte d'Appello, 11	40.000	6,72	ASSITALIA	6,72
L'INGOTTOSrl	TORINO - Via Nizza, 294	51.650	10,65	-	-
NURNBERGER BEFUGLINGS A.G.	NURNBERG - Rathausplatz, 16/18	48	12,50	-	-
ROMAGEST	ROMA - Via Leone Delean, 71	12.000	10,00	-	-
TA V S.p.A.	ROMA - P.zza della Croce Rossa, 1	100.000	2,50	-	-
4) PARTECIPAZIONI IN ENTI PUBBLICI					
BANCA D'ITALIA	ROMA - Via Nazionale, 91	300	6,00	-	-
ISTITUTO PER IL CREDITO SPORTIVO	ROMA - Via A. Farnese, 1	10.500	5,40	-	-

(ca) Fondo Consortile

REGIME FISCALE CAPITALE E RISERVE

Composizione del capitale sociale e conseguente regime fiscale

Poiché ai sensi dell'articolo 105, 5° comma, del TUIR n. 917/86 la maggiorazione di conguaglio si rende applicabile anche nel caso di imputazione di riserve ed altri Fondi a capitale quando quest'ultimo venga successivamente ridotto mediante rimborso ai soci, si è ritenuto opportuno individuare il regime fiscale delle riserve confluite a capitale.

L'importo di L. 105.229.635.131, che costituiva parte del Fondo di rivalutazione attività mobiliari ed immobiliari già esistente al 31 dicembre 1991, in caso di distribuzione sarà assoggettato a maggiorazione di conguaglio nella misura del 15% (poiché formato con utili di esercizi chiusi anteriormente al 1° gennaio 1988).

L'importo di L. 371.494.663.576, che costituiva la residua parte del Fondo di rivalutazione attività mobiliari ed immobiliari, in caso di distribuzione sconterà la maggiorazione di conguaglio nella misura piena del 56,25%.

L'importo di L. 515.478.022.787, che costituiva la riserva di conguaglio monetario effettuata in base a precedenti leggi di rivalutazione (576/75 e 72/83), in caso di distribuzione concorre a formare il reddito imponibile della Società.

L'importo di L. 1.047.342.472, riferito alla riserva di rivalutazione di cui alla l. 413/91 relativamente agli immobili ceduti nel 1992 e 1993, non sconta maggiorazione di conguaglio né concorre a formare il reddito imponibile della Società al momento dell'eventuale distribuzione.

Viceversa il residuo importo di L. 1.633.873.509.080, quale ulteriore saldo di rivalutazione di cui alla citata l. 413/91, in caso di distribuzione concorre a formare il reddito imponibile della Società.

L'importo di L. 1.372.876.826.954, che costituisce parte della riserva di rivalutazione di cui al d.m. 17 giugno 1993, in caso di distribuzione si ritiene allo stato che debba scontare la maggiorazione di conguaglio in misura piena, originando da plusvalenze iscritte in esenzione fiscale.

XII LEGISLATURA - DISEGNI DI LEGGE E RELAZIONI - DOCUMENTI

ALLEGATO N. 9

ELENCO RISERVE ED ALTRI FONDI

di cui all'art. 105, 7° comma, d.P.R. 22 dicembre 1986, n. 917

DENOMINAZIONE	AMMONTARE INIZIO ESERCIZIO	INCREMENTI		DECREMENTI		AMMONTARE FINE ESERCIZIO
		DELIBERATI	PER ALTRE CAUSE	DELIBERATI	PER ALTRE CAUSE	
1) Riserve ed altri Fondi formati a decorrere dall'esercizio 1988 con utili o proventi assoggettati ad IRPEG	90.138.483	—	4.560	—	—	—
	90.138.483	—	4.560	—	—	90.143.043
2) Riserve/Fondi formati a decorrere dall'esercizio 1988 e non assoggettati ad IRPEG.	1.031.833.334	184.791.307	5.823.963.226 (*)	(241.372) (5.434.462) (34.127.740)	Imputati a cap. (372.423.400) (73.077.583)	— —
	1.031.833.334	184.791.307	5.823.963.226	(39.803.574)	(445.500.983)	6.555.283.310
3) Riserve/Fondi già in bilancio al 31/12/1987	355.216.415	—	—	(173.798)	Imputati a cap. (105.492.709)	—
	355.216.415	—	—	(173.798)	(105.492.709)	249.549.908
4) Riserve/Fondi che, se distribuiti, formano reddito imponibile della Compagnia	2.158.614.976	—	—	(22.628)	Imputati a cap. (516.766.718) (1.639.008.152)	— —
	2.158.614.976	—	—	(22.628)	(2.155.774.870)	2.817.478
5) Riserve/Fondi che, se distribuiti, non formano reddito imponibile dei soci	—	—	—	—	—	—

(*) Trattasi del saldo di rivalutazione da d.m. 17 giugno 1993 classificato attualmente fra le riserve soggette a maggiorazione di conguaglio con riserva di valutare la possibilità di considerare il saldo stesso come assimilato al sovrapprezzo azionario e come tale classificabile tra le riserve riucomprese al rigo 5

Bilanci delle Società controllate e collegate

XII LEGISLATURA - DISEGNI DI LEGGE E RELAZIONI - DOCUMENTI

MODELLO 1

GESTIONE PER LE ASSICURAZIONI SULLA VITA E PER LE OPERAZIONI

Stato patrimoniale

Esercizio

(importi)

Codice voci dei Modelli 3 e/o 5	VOCI	Ramo vita Capitalizzazione (Modello 3)	Rami danni (Modello 5)	TOTALE
1	Credito verso soci per versamenti ancora dovuti	—	—	—
7	Beni immobili	—	629.008.186.611	629.008.186.611
8	Altri diritti reali	—	—	—
13	Titoli a reddito fisso in lire italiane	—	2.323.352.317.418	2.323.352.317.418
18	Titoli a reddito fisso in valuta estera	—	94.686.675.467	94.686.675.467
23	Partecipazioni in società ed enti italiani	—	147.193.561.680	147.193.561.680
27	Partecipazioni in società ed enti esteri	—	119.240.967.357	119.240.967.357
31	Mutui e prestiti	—	16.274.866.130	16.274.866.130
32	Crediti verso compagnie di assicurazione e di assicurazione - Conti deposito	114.146.259	36.401.716.694	36.515.862.953
33	Crediti verso compagnie di assicurazione e di assicurazione - Conti correnti	476.643.906	121.309.813.768	121.786.457.674
36	Riserve tecniche a carico dei assicuratori e retrocessionari	40.671.724	—	40.671.724
39	Somme da pagare per sinistri, polizze maturate, riscatti e rendite a carico dei assicuratori e retrocessionari	1.060.000	—	1.060.000
42	Riserva premi a carico dei assicuratori e retrocessionari	—	105.904.112.828	105.904.112.828
45	Riserva sinistri a carico dei assicuratori e retrocessionari	—	445.726.839.126	445.726.839.126
46	Contante in cassa	—	139.108.779	139.108.779
47	Depositi presso istituti e aziende di credito	—	225.774.468.234	225.774.468.234
53	Crediti diversi	10.182.424	972.477.243.230	972.487.425.654
60	Mobili, impianti e costi pluriennali	—	117.394.842.141	117.394.842.141
68	Altre attività	—	139.836.684.344	139.836.684.344
69	Totale attivo	642.704.313	5.494.721.403.807	5.495.364.108.120
70	Perdite degli esercizi precedenti	—	—	—
71	Perdita dell'esercizio	—	152.993.573.825	152.993.573.825
72	Totale	642.704.313	5.647.714.977.632	5.648.357.681.945
81	Conti d'ordine e partite di giro	—	82.321.347.388	82.321.347.388

XII LEGISLATURA - DISEGNI DI LEGGE E RELAZIONI - DOCUMENTI

DI CAPITALIZZAZIONE - GESTIONE PER LE ASSICURAZIONI CONTRO I DANNI
riassuntivo

MODELLO 1

1993

in lire)

Codice voci dei Modelli 1 e/o 5	VOCI	Ramo vita Capitalizzazione (Modello 3)	Rami danni (Modello 5)	TOTALE
92	Capitale e riserve patrimoniali	99	800.053.114.301	800.053.114.301
101	Fondi di ammortamento	102	61.563.463.128	61.563.463.128
112	Fondi di accantonamento con destinazione specifica	113	132.889.713.755	132.889.713.755
115	Riserve tecniche	114	118.737.969	118.737.969
118	Somme da pagare per sinistri, polizze maturate, riscatti e rendite	119	4.020.280	4.020.280
121	Riserva premi	122	896.734.910.307	896.734.910.307
124	Riserva sinistri	125	3.117.555.120.370	3.117.555.120.370
125	Debiti con garanzia reale	126	—	—
126	Mutui e prestiti	127	—	—
127	Debiti verso compagnie di riassicurazione e di assicurazione - Conti deposito	128	46.160.071.644	46.201.803.368
128	Debiti verso compagnie di riassicurazione e di assicurazione - Conti correnti	129	92.857.271.515	93.059.288.790
129	Debiti verso istituti ed aziende di credito	130	—	—
139	Debiti diversi	131	417.112.058.007	417.112.058.007
144	Altre passività	132	82.789.254.605	82.789.254.605
145	Totale passivo	133	366.507.248	5.647.714.977.632
146	Utile dell'esercizio	134	276.197.065	276.197.065
147	Totale	135	642.704.313	5.648.357.681.945
156	Conti d'ordine e partite di giro	136	82.321.347.388	82.321.347.388

XII LEGISLATURA - DISEGNI DI LEGGE E RELAZIONI - DOCUMENTI

MODELLO 2

GESTIONE PER LE ASSICURAZIONI SULLA VITA E PER LE OPERAZIONI

Conto dei profitti

PORTAFOGLIO

Esercizio

(importi)

Codice voci dei Modelli 4 e/o 6	VOCI	Ramo vita Capitalizzazione (Modello 4)	Rami danni (Modello 6)	TOTALE
9	Riserve tecniche a carico dei assicuratori e retrocessionari alla chiusura dell'esercizio precedente	33.903.125		33.903.125
18	Somme da pagare a carico dei assicuratori e retrocessionari alla chiusura dell'esercizio precedente	20.454.150		20.454.150
27	Riserva premi a carico dei assicuratori e retrocessionari alla chiusura dell'esercizio precedente		96.965.491.073	96.965.491.073
36	Riserva sinistri a carico dei assicuratori e retrocessionari alla chiusura dell'esercizio precedente		423.392.986.389	423.392.986.389
39	Premi ceduti	255.822.110	340.321.471.381	340.577.293.491
47	Somme pagate nell'esercizio	197.576.920		197.576.920
57	Risarcimenti pagati nell'esercizio e oneri relativi		1.757.081.391.944	1.757.081.391.944
65	Oneri di acquisizione, di produzione e di organizzazione	48.518.313	574.737.045.909	574.785.564.222
68	Spese di liquidazione pagate nell'esercizio		152.152.577.156	152.152.577.156
74	Riserve tecniche alla chiusura dell'esercizio	118.737.969		118.737.969
82	Somme da pagare alla chiusura dell'esercizio	4.020.280		4.020.280
85	Riserva premi alla chiusura dell'esercizio		896.734.910.307	896.734.910.307
94	Riserva sinistri alla chiusura dell'esercizio		3.117.555.120.370	3.117.555.120.370
105	Movimenti di portafoglio	—	25.528.095.560	25.528.095.560
106	Provvigioni di acquisizione non ammortizzate alla chiusura dell'esercizio precedente	—	—	—
107	Imposte a carico degli assicurati	—	313.835.327.396	313.835.327.396
110	Altre partite tecniche	—	60.383.578.506	60.383.578.506
119	Oneri patrimoniali e finanziari	12.393.389	30.684.508.147	30.696.901.536
123	Altri oneri	—	2.312.717.383	2.312.717.383
124	Spese generali e di amministrazione	—	193.904.496.657	193.904.496.657
135	Imposte	—	28.266.367.067	28.266.367.067
144	Quote di ammortamento	—	12.121.899.761	12.121.899.761
153	Quote assegnate ai fondi di accantonamento con destinazione specifica (ad esclusione dei fondi inerenti al personale)	—	26.165.186.214	26.165.186.214
167	Oneri straordinari	—	94.005.827.148	94.005.827.148
168	Totale	691.426.256	8.146.148.998.368	8.146.840.424.624
169	Utile dell'esercizio	276.197.065	—	276.197.065
170	Totale	967.623.321	8.146.148.998.368	8.147.116.621.689

XII LEGISLATURA - DISEGNI DI LEGGE E RELAZIONI - DOCUMENTI

DI CAPITALIZZAZIONE - GESTIONE PER LE ASSICURAZIONI CONTRO I DANNI
e delle perdite riassuntivo

MODELLO 2

ITALIANO ED ESTERO

1993

(in lire)

Codice voci dei Modelli 4 e/o 6	VOCI	Ramo vita Capitalizzazione (Modello 4)	Rami danni (Modello 6)	TOTALE
182	Riserve tecniche alla chiusura dell'esercizio precedente	71 123.577.294	72	123.577.294
196	Somme da pagare alla chiusura dell'esercizio precedente	73 53.724.772	74	53.724.772
205	Riserva premi alla chiusura dell'esercizio precedente	75	74 797.498.929.906	76 797.498.929.906
216	Riserva sinistri alla chiusura dell'esercizio precedente	77	78 2.493.693.278.217	79 2.493.693.278.217
223	Premi e accessioni dell'esercizio	79 644.270.681	80 2.929.090.310.075	81 2.929.734.580.756
236	Somme e riserve tecniche a carico dei riassicuratori e retrocessionari	82 118.778.667	83 831.079.058.505	84 831.197.837.172
247	Movimenti di portafoglio	85 —	86 16.875.918.936	87 16.875.918.936
248	Provvigioni di acquisizione non ammortizzate alla chiusura dell'esercizio	88 —	89 —	90 —
249	Imposte a carico degli assicurati	91 —	92 313.835.327.396	93 313.835.327.396
253	Altre partite tecniche	94 —	95 85.605.809.846	96 85.605.809.846
265	Proventi patrimoniali e finanziari	97 27.271.907	98 387.225.538.220	99 387.252.810.127
269	Altri proventi e ricuperi	99 —	100 12.687.506.772	101 12.687.506.772
278	Prelevi da fondi di accantonamento con destinazione specifica (ad esclusione dei fondi inerenti al personale)	102 —	103 15.272.751.878	104 15.272.751.878
290	Proventi straordinari	105 —	106 110.290.994.792	107 110.290.994.792
291	Incrementi degli immobili per lavori interni	108 —	109 —	110 —
292	Totale	111 967.623.321	112 7.993.155.424.543	113 7.994.123.047.864
293	Perdita dell'esercizio	114 —	115 152.993.573.825	116 152.993.573.825
294	Totale	117 967.623.321	118 8.146.148.998.368	119 8.147.116.621.689

F.A.T.A.

Capitale sociale L. 20.000.000.000 i.v.

Roma - Via Urbana, 169/A

Bilancio al 31 dicembre 1993

XII LEGISLATURA - DISEGNI DI LEGGE E RELAZIONI - DOCUMENTI

MODELLO 1

GESTIONE PER LE ASSICURAZIONI SULLA VITA E PER LE OPERAZIONI
Stato patrimoniale
Esercizio
(importi)

Codice voci dei Modelli 3 e/o 5	VOCI	Ramo vita Capitalizzazione (Modello 3)	Ramo danni (Modello 5)	TOTALE
1	Credito verso i soci per versamenti ancora dovuti	—	—	—
7	<i>Beni immobili</i>	38.580.408.799	94.899.949.731	133.480.358.530
8	Altri diritti reali	—	—	—
13	Titoli a reddito fisso in lire italiane	137.562.107.220	425.307.514.018	562.869.621.238
18	Titoli a reddito fisso in valuta estera	—	—	—
23	Partecipazioni in società ed enti italiani	—	14.719.455.600	14.719.455.600
27	Partecipazioni in società ed enti esteri	—	—	—
31	Mutui e prestiti	1.001.847.323	—	1.001.847.323
32	Crediti verso compagnie di assicurazione e di assicurazione - Conti deposito	341.825.476	2.421.284.172	2.763.109.648
33	Crediti verso compagnie di assicurazione e di assicurazione - Conti correnti	1.550.304	16.191.400.311	16.192.950.615
36	Riserve tecniche a carico dei rassicuratori e retrocessionari	12.938.271.866	—	12.938.271.866
39	Somme da pagare per sinistri, polizze maturate, risconti e rendite a carico dei rassicuratori e retrocessionari	253.564.090	—	253.564.090
42	Riserva premi a carico dei rassicuratori e retrocessionari	—	12.808.508.036	12.808.508.036
45	Riserva sinistri a carico dei rassicuratori e retrocessionari	—	39.488.212.076	39.488.212.076
46	Contante in cassa	—	11.017.105	11.017.105
47	Depositi presso istituti e aziende di credito	—	23.337.743.079	23.337.743.079
53	Crediti diversi	14.290.514.137	113.457.073.693	127.747.587.830
60	Mobili, impianti e costi pluriennali	—	8.069.091.801	8.069.091.801
68	Altre attività	2.681.330.913	35.358.328.171	38.039.659.084
69				
	Totale attivo	207.651.420.128	786.069.577.793	993.720.997.921
70	Perdite degli esercizi precedenti	—	—	—
71	Perdita dell'esercizio	—	5.891.770.376	5.891.770.376
72	Totale	207.651.420.128	791.961.348.169	999.612.768.297
81	Conti d'ordine e partite di giro	142.428.889.000	434.709.654.307	577.138.543.307

XIII LEGISLATURA - DISEGNI DI LEGGE E RELAZIONI - DOCUMENTI

DI CAPITALIZZAZIONE - GESTIONE PER LE ASSICURAZIONI CONTRO I DANNI
riassuntivo
1993

MODELLO 1

(in lire)

Codice voci dei Modelli 3 o 5	VOCI	Ramo vita Capitalizzazione (Modello 3)	Rami danni (Modello 5)	TOTALE
92	Capitale e riserve patrimoniali	43.119.134.460	126.674.719.975	169.793.854.435
101	Fondi di ammortamento	528.424.324	11.481.930.137	12.010.354.461
112	Fondi di accantonamento con destinazione specifica	5.003.577.487	60.299.743.732	65.303.321.219
115	Riserve tecniche	151.010.417.510		151.010.417.510
118	Somme da pagare per sinistri polizze maturate, riscatti e rendite	2.290.323.412		2.290.323.412
121	Riserva premi		147.245.247.230	147.245.247.230
124	Riserva sinistri		384.573.523.747	384.573.523.747
125	Debiti con garanzia reale	---	---	---
126	Mutui e prestiti	---	---	---
127	Debiti verso compagnie di riassicurazione e di assicurazione Conti deposito	185.821.734	17.613.288.548	17.799.110.282
128	Debito verso compagnie di riassicurazione e di assicurazione Conti correnti	82.341.909	8.754.360.702	8.836.702.611
129	Debiti verso istituti ed aziende di credito	---	---	---
139	Debiti diversi	1.034.332.537	33.373.733.319	34.408.065.856
144	Altre passività	1.901.626.711	1.944.800.779	3.846.427.490
145	Totale passivo	205.156.000.084	791.961.348.169	997.117.348.253
146	Utile dell'esercizio	2.495.420.044		2.495.420.044
147	Totale	207.651.420.128	791.961.348.169	999.612.768.297
156	Conti d'ordine e partite di giro	142.428.889.000	434.709.654.307	577.138.543.307

XII LEGISLATURA - DISEGNI DI LEGGE E RELAZIONI - DOCUMENTI

MODELLO 2

GESTIONE PER LE ASSICURAZIONI SULLA VITA E PER LE OPERAZIONI

Conto dei profitti

PORTAFOGLIO

Esercizio

(importo)

Codice voci dei Modelli 4 e/o 6	VOCI	Ramo vita Capitalizzazione (Modello 4)	Rami danni (Modello 6)	TOTALE
9	Riserve tecniche a carico dei assicuratori e retrocessionari alla chiusura dell'esercizio precedente	11.298.658.013		11.298.658.013
18	Somme da pagare a carico dei assicuratori e retrocessionari alla chiusura dell'esercizio precedente	171.757.365		171.757.365
27	Riserva premi a carico dei assicuratori e retrocessionari alla chiusura dell'esercizio precedente		11.679.938.593	11.679.938.593
36	Riserva sinistri a carico dei assicuratori e retrocessionari alla chiusura dell'esercizio precedente		43.180.705.977	43.180.705.977
39	Premi ceduti	2.376.103.212	92.835.597.908	95.211.701.120
47	Somme pagate nell'esercizio	8.544.263.214		8.544.263.214
57	Risarcimenti pagati nell'esercizio e oneri relativi		267.644.713.760	267.644.713.760
65	Oneri di acquisizione di produzione e di organizzazione	2.795.106.710	60.857.062.744	63.652.169.454
68	Spese di liquidazione pagate nell'esercizio		19.869.896.868	19.869.896.868
74	Riserve tecniche alla chiusura dell'esercizio	151.010.417.510		151.010.417.510
82	Somme da pagare alla chiusura dell'esercizio	2.290.323.412		2.290.323.412
85	Riserva premi alla chiusura dell'esercizio		147.245.247.231	147.245.247.231
94	Riserva sinistri alla chiusura dell'esercizio		384.573.523.747	384.573.523.747
105	Movimenti di portafoglio	1.390.265.145	1.968.573.567	3.358.838.712
106	Provvigioni di acquisizione non ammortizzate alla chiusura dell'esercizio precedente	—	7.792.560.388	7.792.560.388
107	Imposte a carico degli assicurati	597.769.893	40.349.303.788	40.947.073.681
110	Altre partite tecniche	177.075.612	3.491.809.249	3.668.884.261
119	Oneri patrimoniali e finanziari	1.990.664.528	3.673.787.237	5.664.451.765
123	Altri oneri	—	940.365.633	940.365.633
124	Spese generali e di amministrazione	3.002.383.841	29.909.379.617	32.911.763.458
135	Imposte	2.452.995.238	7.467.080.641	9.920.075.879
144	Quote di ammortamento	—	1.307.128.314	1.307.128.314
153	Quote assegnate ai fondi di accantonamento (con destinazione specifica (ad esclusione dei fondi inerenti al personale))	4.114.314.000	31.830.546.000	35.944.860.000
167	Oneri straordinari	212.184.387	2.418.166.953	2.630.351.340
168	Totale	192.424.281.480	1.159.035.388.217	1.351.459.669.697
169	Utile dell'esercizio	2.495.420.044	—	2.495.420.044
170	Totale	194.919.701.524	1.159.035.388.217	1.353.955.089.741

XII LEGISLATURA - DISEGNI DI LEGGE E RELAZIONI - DOCUMENTI

DI CAPITALIZZAZIONE - GESTIONE PER LE ASSICURAZIONI CONTRO I DANNI
e delle perdite riassuntivo

MODELLO 2

ITALIANO ED ESTERO

1993

in lire)

Codice voci dei Modelli 4 e/o 6	VOCI	Ramo vita Capitalizzazione (Modello 4)	Rami danni (Modello 6)	TOTALE
182	Riserve tecniche alla chiusura dell'esercizio precedente	71 127.834.970.846		72 127.834.970.846
196	Somme da pagare alla chiusura dell'esercizio precedente	73 1.461.308.195		74 1.461.308.195
205	Riserva premi alla chiusura dell'esercizio precedente		75 137.357.829.262	76 137.357.829.262
216	Riserva sinistri alla chiusura dell'esercizio precedente		77 350.364.597.280	78 350.364.597.280
223	Premi e accessori dell'esercizio	79 25.048.775.422	80 397.476.534.192	81 422.525.309.614
236	Somme e riserve tecniche a carico dei rassicuratori e retrocessionari	82 15.105.018.371	83 137.026.851.365	84 152.131.869.736
247	Movimenti di portafoglio	85 649.620.586	86 2.866.760.100	87 3.516.380.686
248	Provvigioni di acquisizione non ammortizzate alla chiusura dell'esercizio	88 —	89 —	90 —
249	Imposte a carico degli assicurati	91 597.769.893	92 40.349.303.788	93 40.947.073.681
253	Altre partite tecniche	94 195.734.183	95 4.754.186.898	96 4.949.921.081
265	Proventi patrimoniali e finanziari	97 22.035.151.425	98 62.641.267.722	99 84.676.419.147
269	Altri proventi e recuperi	99 —	101 1.048.038.589	102 1.048.038.589
278	Prelevi da fondi di accantonamento con destinazione specifica (ad esclusione dei fondi inerenti al personale)	103 1.665.181.173	104 5.844.926.367	105 7.510.107.540
290	Proventi straordinari	106 326.171.430	107 13.413.322.278	108 13.739.493.708
291	Incrementi degli immobili per lavori interni	109 —	110 —	111 —
292	Totale	112 194.919.701.524	113 1.153.143.617.841	114 1.348.063.319.365
293	Perdita dell'esercizio	115 —	116 5.891.770.376	117 5.891.770.376
294	Totale	118 194.919.701.524	119 1.159.035.388.217	120 1.353.955.089.741

**Consorzio Agenzia Generale
INA - ASSITALIA di Roma
in gestione diretta**

Fondo consortile L. 100.000.000

Roma - Via del Tritone, 181

Bilancio al 31 dicembre 1993

XII LEGISLATURA - DISEGNI DI LEGGE E RELAZIONI - DOCUMENTI

STATO PATRIMONIALE AL 31 DICEMBRE 1993

Descrizione ATTIVO	Totale intermedio	Totale dell'Esercizio	Descrizione PASSIVO	Totale intermedio	Totale dell'Esercizio
A) Crediti verso Consorziati per versamenti ancora dovuti	---	---	A) Patrimonio netto		
B) Immobilizzazioni			I - Fondo consortile	100.000.000	
I - Immateriali			II - Riserva sopraprezzo azioni	---	
1) Costi di impianto e ampliamento	44.185.671		III - Riserve di valutazione	---	
2) Costi di ricerca e sviluppo	---		IV - Riserva legale	---	
3) Costi di brevetto e diritto di utilizzo opere di ingegno	---		V - Riserva per azioni proprie	---	
4) Concessione licenze - marchi	---		VI - Riserve statutarie	---	
5) Avviamento	---		VII - Altre riserve	---	
6) Immobilizzazioni in corso	---		VIII - Utili (Perdite) a nuovo	---	
7) Altre	---		IX - Avanzo (disavanzo) dell'esercizio	11.453.270	
Totale	44.185.671		Totale	111.453.270	
II - Materiali			B) Fondi per rischi e oneri		
1) Terreni e fabbricati	---		1) Per il trattamento di quiescenza	---	
2) Impianti e macchinario	---		2) Per imposte	---	
3) Attrezzature industriali e commerciali	---		3) Altri	---	
4) Altri beni	689.279.056		Totale	---	
5) Immobilizzazioni in corso	---		C) Trattamento di fine rapporto di lavoro subordinato	10.776.816.622	
Totale	689.279.056		D) Debiti:		
III - Immobilizzazioni finanziarie			1) Obbligazioni	---	
1) Partecipazioni	---		2) Obbligazioni convertibili	---	
2) Crediti:			3) Debiti vs. banche	70.046.753	
a) vs. imprese controllate	---		4) Debiti vs. altri finanziatori	---	
b) vs. imprese collegate	---		5) Accounti	---	
c) vs. controllanti	---		6) Debiti vs. fornitori	1.131.722.174	
d) vs. altri	23.036.150.787		8) Debiti vs. imprese controllate	---	
3) Altri titoli	8.760.154.730		9) Debiti vs. imprese collegate	---	
4) Azioni proprie	---		10) Debiti vs. controllanti	23.883.032.439	
Totale	31.796.305.517		11) Debiti tributari	472.452.360	
Totale delle immobilizzazioni (B)		32.529.770.244	12) Vs. Istituti di Prev. e S. S.	1.066.736.432	
C) Attivo circolante			13) Altri debiti	10.288.545.809	
1) Rimanenze	---		Totale	47.689.352.589	47.800.805.859
1) Materie prime, sussidiarie e di consumo	---		E) Ratei e risconti		
2) Prodotti in corso di lavorazione	---		Ratei Passivi	2.802.696.303	2.802.696.303
3) Lavori in corso d'ordine	---		Risconti Passivi	---	---
4) Prodotti finiti e merci	---		Totale	2.802.696.303	2.802.696.303
5) Accounti	---				
Totale	---				

XII LEGISLATURA - DISEGNI DI LEGGE E RELAZIONI - DOCUMENTI

Segue STATO PATRIMONIALE

Descrizione ATTIVO	Totale intermedio	Totale dell'Esercizio	Descrizione PASSIVO	Totale intermedio	Totale dell'Esercizio
II - Crediti					
1) Crediti vs clienti	---				
2) Crediti vs imprese controllate	---				
3) Crediti vs imprese collegate	---				
4) Crediti vs controllanti	---				
5) Crediti vs altri	5.228.313.018				
Totale	5.228.313.018				
III - Attività finanziarie					
1) Partecipazioni in imprese collegate	---				
2) Partecipazioni in imprese controllate	---				
3) Altre partecipazioni	---				
4) Azioni proprie	---				
5) Altri titoli	---				
Totale	---				
IV - Disponibilità liquide					
1) Depositi bancari e postali	6.214.989.426				
2) Assegni	---				
3) Danaro e valori in cassa	5.793.619.174				
Totale	12.008.608.600				
Totale dell'Attivo circolante (C)		17.236.921.618			
D) Ratei e risconti					
Ratei attivi	836.810.300				
Risconti attivi	---				
Totale	836.810.300	836.810.300			
TOTALE DELL'ATTIVO		50.603.502.162	TOTALE DEL PASSIVO		50.603.502.162

XII LEGISLATURA - DISEGNI DI LEGGE E RELAZIONI - DOCUMENTI

CONTO ECONOMICO AL 31 DICEMBRE 1993

Descrizione			Esercizio in corso	Esercizio Precedente
A) Valore della produzione				
1) Contributi ordinari consorziate		3.882.040.997		
2) Variazione delle rimanenze di prodotti in c/ di lav.ne		—		
3) Variazione di lavori in c/ di ord.ne		—		
4) Incrementi di immobilizzazioni per lavori interni		—		
5) Altri ricavi e proventi		—		
Totale valore della produzione			3.882.040.997	
B) Costi della produzione				
6) Per materie prime, sussidiarie di consumo e di merci	—	—		
7) Per servizi	—	—		
8) Per godimento di beni e servizi	—	—		
9) Per il personale				
a) Salari e stipendi	420.928.432			
b) Oneri sociali	157.393.674			
c) Trattamento di fine rapporto	—			
d) Trattamento di quiescenza e simili	121.265.965			
e) Altri costi	2.908.815.156	3.608.403.227		
10) Ammortamenti e svalutazioni				
a) delle immobilizzazioni immateriali	366.179			
b) delle immobilizzazioni materiali	5.133.305			
c) Altre svalutazioni delle immobilizzazioni	—			
d) Svalutazione crediti	—	5.499.484		
11) Variazione delle rimanenze di materie prime, sussidiarie di consumo e merci			—	
12) Accantonamento per rischi			—	
13) Altri accantonamenti			—	
14) Oneri diversi di gestione			244.618.008	
Totale costi della produzione			3.858.520.719	
Differenza tra valore e costi della produzione (A-B)			23.520.278	
C) Proventi e oneri finanziari				
15) Proventi da partecipazione			—	
16) Altri proventi finanziari				
a) da crediti nelle immobilizzazioni	—			
b) da titoli nelle immobilizzazioni	—			
c) Titoli iscritti nell'attivo circolante	—			
d) Proventi diversi dai precedenti	11.453.270	11.453.270		
17) Interessi ed altri oneri finanziari			2.651.331	
Totale Proventi e oneri finanziari (15 + 16 + 17)			8.801.939	

XII LEGISLATURA - DISEGNI DI LEGGE E RELAZIONI - DOCUMENTI

Segue CONTO ECONOMICO

Descrizione			Esercizio in corso	Esercizio precedente
D) Rettifiche di valore di attività finanziaria				
18) Rivalutazioni:				
a) di partecipazioni	---	---		
b) di immobilizzazioni finanziarie	---	---		
c) di titoli iscritti nell'attivo circolante	---	---		
19) Svalutazioni:				
a) di partecipazioni	---	---		
b) di immobilizzazioni finanziarie	---	---		
c) di titoli iscritti nell'attivo circolante	---	---		
Totale rettifiche di valore di attività finanziarie (18 - 19)			---	
E) Proventi e oneri straordinari:				
20) Proventi		32.425.761		
21) Oneri		53.294.708		
Totale delle partite straordinarie (20 - 21)			20.868.947	
Risultato prima delle imposte (A - B + C + D + - E) . . .			11.453.270	
22) Imposte sul reddito dell'esercizio			5.978.607	
23) Risultato dell'esercizio			5.474.663	
24) Rettifiche di valore operate esclusivamente in applicazione di norme tributarie			---	
25) Accantonamenti operati esclusivamente in applicazione di norme tributarie			---	
26) Avanzo (Disavanzo)			5.474.663	

INA BANCA Marino

Capitale sociale L. 64.800.000.000 i.v.

Marino - Piazza Matteotti s.n.c.

Bilancio al 31 dicembre 1993

XII LEGISLATURA - DISEGNI DI LEGGE E RELAZIONI - DOCUMENTI

STATO PATRIMONIALE

ATTIVO

(importo)

10. Cassa e disponibilità presso banche centrali e uffici postali		7.145.472.441
20. Titoli del tesoro e valori assimilati ammissibili al rifinanziamento presso banche centrali		141.238.665.891
30. Crediti verso enti creditizi:		473.257.216.805
(a) A vista	20.580.092.753	
(b) Altri crediti	452.677.124.052	
40. Crediti verso clientela		376.460.176.572
50. Obbligazioni e altri titoli a reddito fisso:		65.624.652.907
(a) Di emittenti pubblici	58.658.803.912	
(b) Di enti creditizi	6.921.632.329	
(c) Di altri emittenti	44.216.666	
70. Partecipazioni		16.479.376
80. Partecipazioni in imprese del gruppo		9.019.262.998
90. Immobilizzazioni immateriali		8.679.478.787
100. Immobilizzazioni materiali		12.833.298.203
130. Altre attività		37.639.936.365
140. Ratei e risconti attivi:		10.277.903.071
(a) Ratei attivi	10.163.853.300	
(b) Risconti attivi	114.049.771	
TOTALE DELL'ATTIVO		1.142.192.543.416

XII LEGISLATURA - DISEGNI DI LEGGE E RELAZIONI - DOCUMENTI

ESERCIZIO 1993

in lire)

PASSIVO

10. Debiti verso enti creditizi:		122.869.267.794
(a) A vista	48.893.582.698	
(b) A termine con preavviso	73.975.685.096	
20. Debiti verso clientela:		722.178.019.830
(a) A vista	720.051.216.263	
(b) A termine con preavviso	2.126.803.567	
30. Debiti rappresentati da titoli:		91.401.000.000
(b) Certificati di deposito	91.401.000.000	
50. Altre passività		39.094.505.087
60. Ratei e risconti passivi:		5.134.116.185
(a) Ratei passivi	4.796.237.305	
(b) Risconti passivi	337.878.880	
70. Trattamento di fine rapporto di lavoro subordinato		5.644.020.734
80. Fondi per rischi e oneri:		24.064.221.793
(a) Fondi di quiescenza e per obblighi simili	5.381.556.854	
(b) Fondi imposte e tasse	13.706.462.385	
(c) Altri fondi	4.976.202.554	
90. Fondi rischi su crediti		18.300.000.000
120. Capitale		64.800.000.000
130. Sovrapprezzi di emissione		42.660.000.000
140. Riserve:		25.314.875.134
(a) Riserva legale	5.950.000.000	
(d) Altre riserve	19.364.875.134	
150. Riserve di rivalutazione		2.520.000.000
160. Utili portati a nuovo		76.876.016
170. Perdita d'esercizio		(21.864.359.157)
TOTALE DEL PASSIVO		1.142.192.543.416

XII LEGISLATURA - DISEGNI DI LEGGE E RELAZIONI - DOCUMENTI

CONTO ECONOMICO AL 31 DICEMBRE 1993

(importi in lire)

10. Interessi attivi e proventi assimilati		120.638.139.361
di cui:		
- su crediti verso clientela	51.431.884.008	
- su titoli a reddito fisso	35.736.836.523	
20. Interessi passivi e oneri assimilati		71.639.247.997
di cui:		
- su debiti verso clientela	52.355.053.035	
- su debiti rappresentati da titoli	9.138.665.202	
30. Dividendi e altri proventi		1.307.500
b) su partecipazioni	1.307.500	
40. Commissioni attive		8.544.912.332
50. Commissioni passive		787.317.438
60. Profitti da operazioni finanziarie		16.128.423.778
70. Altri proventi di gestione		7.759.535.233
80. Spese amministrative		45.462.793.672
a) spese per il Personale	26.808.559.256	
di cui:		
-- salari e stipendi	18.172.222.887	
-- oneri sociali	6.402.525.687	
-- trattamento di fine rapporto	1.182.228.765	
-- trattamento di quiescenza e simili	1.051.581.917	
b) altre spese amministrative	18.654.234.416	
90. Rettifiche di valore su immobilizzazioni immateriali e materiali		5.414.876.179
100. Accantonamenti per rischi e oneri		3.921.832.530
120. Rettifiche di valore su crediti e accantonamenti per garanzie e impegni		16.519.138.258
130. Riprese di valore su crediti e su accantonamenti per garanzie e impegni		427.009.688
140. Accantonamenti ai fondi rischi su crediti		17.051.255.896
150. Rettifiche di valore su immobilizzazioni finanziarie		885.352.002
170. Perdita delle attività ordinarie		(8.182.486.080)
180. Proventi straordinari		324.739.569
190. Oneri straordinari		1.101.342.556
200. Perdita straordinaria		(776.602.987)
220. Imposte sul reddito dell'esercizio		12.905.270.090
230. Perdita d'esercizio		(21.864.359.157)

GARANZIE E IMPEGNI AL 31 DICEMBRE 1993

10. Garanzie rilasciate	17.629.779.513
20. Impegni	3.929.913.776

INASSIT - Roma S.p.A.

Capitale sociale L. 600.000.000 i.v.

Roma - Via del Tritone, 181

Bilancio al 31 dicembre 1993

XII LEGISLATURA - DISEGNI DI LEGGE E RELAZIONI - DOCUMENTI

STATO PATRIMONIALE

ATTIVO

(importi)

	31 dicembre 1993	31 dicembre 1992
A) CREDITI VERSO SOCI PER VERSAMENTI ANCORA DOVUTI	—	—
B) IMMOBILIZZAZIONI		
I - Immobilizzazioni immateriali		
1) Costi di impianto e di ampliamento	18.400.000	23.000.000
Totale immobilizzazioni immateriali (I)	18.400.000	23.000.000
III - Immobilizzazioni finanziarie		
3) Altri titoli		
- Importi esigibili oltre l'esercizio successivo	479.750.000	479.750.000
Totale immobilizzazioni finanziarie (III)	479.750.000	479.750.000
TOTALE IMMOBILIZZAZIONI (B)	498.150.000	502.750.000
C) ATTIVO CIRCOLANTE		
II - Crediti		
5) Verso altri		
- Importi esigibili entro l'esercizio successivo	36.667.564	20.888.463
Totale crediti (II)	36.667.564	20.888.463
IV - Disponibilità liquide		
1) Depositi bancari e postali	93.490.653	75.761.226
3) Denaro e valori in cassa	127.225	—
Totale disponibilità liquide (IV)	93.617.878	75.761.226
TOTALE ATTIVO CIRCOLANTE (C)	130.285.442	96.649.689
D) RATEI E RISCONTI		
Ratei attivi	27.190.992	27.191.840
TOTALE RATEI E RISCONTI (D)	27.190.992	27.191.840
TOTALE ATTIVO	655.626.434	626.591.529

ESERCIZIO 1993

in lire)

PASSIVO

	31 dicembre 1993	31 dicembre 1992
A) PATRIMONIO NETTO		
I - Capitale	600.000.000	600.000.000
IV - Riserva legale	240.376	—
VIII - Utili portati a nuovo	4.567.153	—
IX - Utile di esercizio	7.945.905	4.807.529
TOTALE PATRIMONIO NETTO (A)	612.753.434	604.807.529
B) FONDI PER RISCHI ED ONERI	—	—
C) TRATTAMENTO DI FINE RAPPORTO PER LAVORO SUBORDINATO	—	—
D) DEBITI		
11) Debiti tributari		
- importi esigibili entro l'esercizio successivo	25.539.000	4.500.000
Totale debiti tributari (11)	25.539.000	4.500.000
13) Altri debiti		
- importi esigibili entro l'esercizio successivo	17.334.000	17.284.000
Totale altri debiti (13)	17.334.000	17.284.000
TOTALE DEBITI (D)	42.873.000	21.784.000
E) RATEI E RISCOSSI	—	—
TOTALE PASSIVO	655.626.434	626.591.529

XII LEGISLATURA - DISEGNI DI LEGGE E RELAZIONI - DOCUMENTI

CONTO ECONOMICO - ESERCIZIO 1993

(importi in lire)

	31 dicembre 1993	31 dicembre 1992
A) VALORE DELLA PRODUZIONE	—	—
B) COSTI DELLA PRODUZIONE		
7) Per servizi	29.151.500	33.872.500
10) Ammortamenti e svalutazioni		
a) ammortamento delle immobilizzazioni immateriali	4.600.000	—
Totale ammortamenti e svalutazioni	4.600.000	—
14) Oneri diversi di gestione	8.188.755	12.723.867
TOTALE COSTI DELLA PRODUZIONE (B)	41.940.255	46.596.367
Differenza tra valore e costi della produzione (A-B)	(41.940.255)	(46.596.367)
C) PROVENTI E ONERI FINANZIARI		
16) Altri proventi finanziari		
b) da titoli che non costituiscono partecipazioni	62.477.329	41.471.359
d) proventi diversi dai precedenti	8.411.831	29.882.537
Totale altri proventi finanziari (16)	70.889.160	71.353.896
TOTALE PROVENTI E ONERI FINANZIARI (C)	70.889.160	71.353.896
D) RETTIFICHE DI VALORE DI ATTIVITÀ FINANZIARIE		
19) Svalutazioni		
b) da immobilizzazioni che non costituiscono partecipazioni	—	19.950.000
TOTALE DELLE RETTIFICHE (D)	—	(19.950.000)
E) PROVENTI E ONERI STRAORDINARI	—	—
RISULTATO PRIMA DELLE IMPOSTE	28.948.905	4.807.529
22) Imposte sul reddito dell'esercizio	21.003.000	—
23) Risultato dell'esercizio	7.945.905	4.807.529
26) UTILE DELL'ESERCIZIO	7.945.905	4.807.529

INA SIM S.p.A.
Società di Intermediazione Mobiliare

Capitale sociale L. 20.000.000.000 i.v.

Roma - Via Puglie, 23

Bilancio al 31 dicembre 1993

XII LEGISLATURA - DISEGNI DI LEGGE E RELAZIONI - DOCUMENTI

STATO PATRIMONIALE

ATTIVO

(importi)

		31 dicembre 1993	31 dicembre 1992
10. Cassa e disponibilità		1.771.115	1.726.980
20. Crediti verso enti creditizi (a) a vista	2.260.062.783	2.260.062.783	270.115.125
40. Crediti verso clientela (a) per servizi	142.800.000	142.800.000	262.800.000
50. Obbligazioni ed altri titoli di debito (a) di emittenti pubblici	14.439.376.729	14.439.376.729	8.687.400.000
80. Partecipazioni (a) altre partecipazioni non quotate	85.820.000	85.820.000	86.810.000
100. Immobilizzazioni immateriali di cui:		2.299.088.338	129.351.174
- costi d'impianto	135.591.069		
- software	1.490.805.305		
- altre	672.691.964		
110. Immobilizzazioni materiali		988.339.658	161.611.664
140. Altre attività		1.336.802.880	429.088.806
150. Ratei e risconti attivi (a) ratei attivi	457.442.709	470.396.518	322.739.962
(b) risconti attivi	12.953.809		
TOTALE DELL'ATTIVO		22.024.458.021	10.351.643.731

XII LEGISLATURA - DISEGNI DI LEGGE E RELAZIONI - DOCUMENTI

ESERCIZIO 1993

in lire)

PASSIVO

		31 dicembre 1993	31 dicembre 1992
60. Altre passività		3.411.514.466	521.445.377
70. Ratei e risconti passivi		—	3.933.667
90. Fondi per rischi ed oneri:		206.284.375	154.371.000
(a) fondi imposte e tasse	146.284.375		
(b) altri fondi	60.000.000		
130. Capitale		20.000.000.000	10.000.000.000
150. Riserve:		7.533.092	5.734.055
(a) riserva legale	7.533.092		
170. Utili (Perdite) portati a nuovo		(335.639.405)	(369.821.112)
180. Utile (Perdita) d'esercizio		(1.265.234.507)	35.980.744
	TOTALE DEL PASSIVO	22.024.458.021	10.351.643.731
Conti d'ordine			
Titoli di proprietà presso terzi		14.507.000.000	8.830.000.000

XII LEGISLATURA - DISEGNI DI LEGGE E RELAZIONI - DOCUMENTI

CONTO ECONOMICO ESERCIZIO 1993

(importi in lire)

		31 dicembre 1993	31 dicembre 1992
10. Profitti da operazioni finanziarie		—	7.400.000
20. Commissioni attive		1.440.000.000	240.000.000
40. Interessi attivi e proventi assimilati		1.870.234.922	729.730.829
di cui:			
su titoli di debito	1.659.611.184		
su riporti ed operazioni P e T	130.543.760		
su altri crediti	80.079.978		
70. Altri proventi di gestione		608.814	44.938
80. Spese amministrative		(3.959.683.498)	(841.972.082)
(a) spese per il personale	(3.035.571.199)		
(b) altre spese amministrative	(924.112.299)		
90. Rettifiche di valore su immobilizzazioni immateriali e materiali		(710.998.777)	(62.976.049)
110. Altri oneri di gestione		(304.497.617)	
170. Utile (Perdita) delle attività ordinarie		(1.664.336.156)	72.227.638
180. Proventi straordinari		420.971.895	9.274.191
190. Oneri straordinari		(21.870.246)	(25.021.083)
200. Utile (Perdita) straordinario		399.101.649	(15.746.892)
220. Imposte sul reddito dell'esercizio		—	(20.500.000)
230. Utile (Perdita) d'esercizio		(1.265.234.507)	35.980.744

INF - Società Agricola S.p.A.

Capitale sociale L. 30.000.000.000 (di cui versati 14.719.000.000)

Roma - Via Sallustiana, 29

Bilancio al 31 dicembre 1993

XII LEGISLATURA - DISEGNI DI LEGGE E RELAZIONI - DOCUMENTI

STATO PATRIMONIALE

ESERCIZIO 1993

(importi in lire)

DESCRIZIONE	ESERCIZIO IN CORSO			ESERCIZIO PREC.
ATTIVO				
A) Crediti verso soci per versamenti ancora dovuti ancora da richiamare richiamati		15 281 000 000	—	15 281 000 000
TOTALE CREDITI VERSO SOCI PER VERSAMENTI ANCORA DOVUTI (A)			15.281.000.000	15.281.000.000
B) Immobilizzazioni				
I IMMATERIALI				
1) Costi d'impianto e di ampliamento		—	—	—
2) Costi di ricerca, sviluppo e pubblicità		—	—	—
3) Diritti di brevetto industriale e diritti di utilizzazione delle opere dell'ingegno		—	—	—
4) Concessioni, licenze, marchi e diritti simili		—	—	—
5) Avviamento		—	—	—
6) Immobilizzazioni in corso e acconti		—	—	—
7) Altre		—	—	—
Totale immobilizzazioni immateriali			—	—
II MATERIALI				
1) Terreni e fabbricati		—	—	—
terreni	6.041 858 311			5 981 226 699
fabbricati rurali	1 224 211 459			1 173 911 459
fabbricati industriali	464 514 072			417 010 799
Totale terreni e fabbricati		7.730.583.842		7.572.148.957
2) Impianti		—	—	—
impianti vari	300 056 192			282 557 771
3) Macchine e attrezzi agricoli	274 234 365			280 629 765
4) Altri beni				
macchine e mobili ufficio	4 647 602			5 560 825
macchine elettroniche	9 004 298			12 415 783
automezzi	4 152 101			6 592 101
scorte vive	285 310 080			269 460 080
attrezzatura varia e minuta	—			—
Totale altri beni		877.404.638		857.216.325
5) Immobilizzazioni in corso e acconti		—	—	—
Totale immobilizzazioni materiali			8.607.988.480	8.429.365.282
III FINANZIARIE				
1) Partecipazioni in				
a) imprese controllate	—			—
b) imprese collegate	—			—
c) altre imprese	23 654 427			23 389 427
Totale partecipazioni		23.654.427		23.389.427
2) Crediti				
a) verso imprese controllate				
esigibili entro 12 mesi	—			—
esigibili oltre 12 mesi	—			—
Totale crediti verso imprese controllate		—		—

XIII LEGISLATURA - DISEGNI DI LEGGE E RELAZIONI - DOCUMENTI

Segue STATO PATRIMONIALE

DESCRIZIONE	ESERCIZIO IN CORSO			ESERCIZIO PREC.
b) verso imprese collegate esigibili entro 12 mesi esigibili oltre 12 mesi	— —			
Totale crediti verso imprese collegate	—			
c) verso imprese controllanti esigibili entro 12 mesi esigibili oltre 12 mesi	— —			
Totale crediti verso imprese controllanti	—			
d) verso altri esigibili entro 12 mesi esigibili oltre 12 mesi	— —			
Totale crediti verso altri	—			
Totale crediti		—		
3) Altri titoli titoli di Stato CCT	10.416.146.151	—		12.219.264.300
4) Azioni proprie (con indicazione anche del valore nominale complessivo)		—		
Totale immobilizzazioni finanziarie			10.439.800.578	12.242.653.727
TOTALE IMMOBILIZZAZIONI (B)			19.047.789.058	20.672.019.009
C) Attivo circolante				
I) RIMANENZE				
1) Materie prime, sussidiarie e di consumo		68.491.645		166.298.299
2) Prodotti in corso di lavorazione e semilavorati		14.066.700		70.976.284
3) Lavori in corso su ordinazione		—		—
4) Prodotti finiti e merci		—		—
5) Accantonamenti		—		—
Totale rimanenze			82.558.345	237.274.583
II) CREDITI				
1) verso clienti esigibili entro 12 mesi esigibili oltre 12 mesi	572.964.868 —			504.762.184 —
Totale crediti verso clienti		572.964.868		504.762.184
2) verso imprese controllate esigibili entro 12 mesi esigibili oltre 12 mesi	— —			
Totale crediti verso imprese controllate		—		
3) verso imprese collegate esigibili entro 12 mesi esigibili oltre 12 mesi	— —			
Totale crediti verso imprese collegate		—		

XII LEGISLATURA - DISEGNI DI LEGGE E RELAZIONI - DOCUMENTI

Segue STATO PATRIMONIALE

DESCRIZIONE	ESERCIZIO IN CORSO			ESERCIZIO PREC.
4) verso imprese controllanti esigibili entro 12 mesi	29.249.386			29.869.386
esigibili oltre 12 mesi	--			--
Totale crediti verso imprese controllanti		29.249.386		29.869.386
5) verso altri esigibili entro 12 mesi	477.317.818			142.255.989
esigibili oltre 12 mesi	426.874.725			407.493.609
Totale crediti verso altri		904.192.543		549.749.598
Totale crediti			1.506.406.797	1.084.381.168
III ATTIVITA FINANZIARIE CHE NON COSTITUISCONO IMMOBILIZZAZIONI				
1) Partecipazioni in imprese controllate		--		--
2) Partecipazioni in imprese collegate		--		--
3) Altre partecipazioni		--		--
4) Azioni proprie, con indicazione anche del valore nominale complessivo		--		--
5) Altri titoli		--		--
Totale attività finanziarie				
IV Disponibilità liquide				
1) Depositi bancari e postali		2.238.366.130		89.713.617
2) Assegni		--		--
3) Denaro e valori in cassa		2.224.204		1.458.089
4) Altre		--		--
Totale disponibilità liquide			2.240.590.334	91.171.706
TOTALE ATTIVO CIRCOLANTE (C)			3.829.555.476	1.412.827.457
D) Ratei e risconti, con separata indicazione del disagio su prestiti				
Ratei e risconti attivi		746.449.707		931.795.131
Disagio su prestiti		--		--
TOTALE RATEI E RISCONTI (D)			746.449.707	931.795.131
TOTALE ATTIVO (A + B + C + D)			38.904.794.241	38.297.641.597
PASSIVO				
A) Patrimonio netto				
I Capitale			(30.000.000.000)	(30.000.000.000)
II Riserva da sovrapprezzo delle azioni			--	--
III Riserva di rivalutazione riserva legge 30.12.1991, n. 413	(143.982.972)		--	(143.982.972)
IV Riserva legale			(373.228.258)	(352.420.682)
V Riserva per azioni proprie in portafoglio			--	--
VI Riserve statutarie			(6.755.461.277)	(6.360.117.317)
VII Altre riserve				

XII LEGISLATURA - DISEGNI DI LEGGE E RELAZIONI - DOCUMENTI

Segue STATO PATRIMONIALE

DESCRIZIONE	ESERCIZIO IN CORSO			ESERCIZIO PREC.
Riserva straordinaria			—	—
Fondo plusvalenze in sospensione d'imposta			—	—
Totale altre riserve			—	—
VIII Utili o perdite portati a nuovo			—	—
IX Utili o perdite d'esercizio			(825.104.363)	(416.151.536)
TOTALE PATRIMONIO NETTO (A)			(38.097.776.870)	(37.272.672.507)
B) Fondi per rischi ed oneri				
1) Fondi di trattamento di quiescenza e obblighi simili			—	—
2) Fondi per imposte			(352.635.743)	(358.186.818)
3) Altri fondi per rischi ed oneri				
fondo svalutazione crediti		—		—
fondo rischi su crediti per interessi di mora		—		—
fondo rischi		—		—
Totale altri fondi per rischi ed oneri			—	—
TOTALE FONDI PER RISCHI ED ONERI (B)			(352.635.743)	(358.186.818)
C) Trattamento di fine rapporto di lavoro subordinato				
1) Trattamento di fine rapporto di lavoro subordinato			(87.624.299)	(115.355.852)
TOTALE TRATTAMENTO DI FINE RAPPORTO DI LAVORO SUBORDINATO (C)			(87.624.299)	(115.355.852)
D) Debiti				
1) obbligazioni				
esigibili entro 12 mesi		—		—
esigibili oltre 12 mesi		—		—
Totale obbligazioni			—	—
2) obbligazioni convertibili				
esigibili entro 12 mesi		—		—
esigibili oltre 12 mesi		—		—
Totale obbligazioni convertibili			—	—
3) debiti verso banche				
esigibili entro 12 mesi		—		—
esigibili oltre 12 mesi		—		—
Totale debiti verso banche			—	—
4) debiti verso altri finanziatori				
esigibili entro 12 mesi		—		—
esigibili oltre 12 mesi		—		—
Totale debiti verso altri finanziatori			—	—

XII LEGISLATURA - DISEGNI DI LEGGE E RELAZIONI - DOCUMENTI

Bilancio dello STATO PATRIMONIALE

DESCRIZIONE		ESERCIZIO IN CORSO		ESERCIZIO PREC.
5)	acconti esigibili entro 12 mesi	---		---
	esigibili oltre 12 mesi	---		---
	Totale acconti			---
6)	debiti verso fornitori esigibili entro 12 mesi	(225.700.052)		(384.592.784)
	esigibili oltre 12 mesi	---		---
	Totale debiti verso fornitori		(225.700.052)	(384.592.784)
7)	debiti rappresentati da titoli di credito esigibili entro 12 mesi	---		---
	esigibili oltre 12 mesi	---		---
	Totale debiti rappresentati da titoli di credito		---	---
8)	debiti verso imprese controllate esigibili entro 12 mesi	---		---
	esigibili oltre 12 mesi	---		---
	Totale dei debiti verso imprese controllate		---	---
9)	debiti verso imprese collegate esigibili entro 12 mesi	---		---
	esigibili oltre 12 mesi	---		---
	Totale debiti verso imprese collegate		---	---
10)	debiti verso controllanti esigibili entro 12 mesi	(4.816.539)		(2.695.198)
	esigibili oltre 12 mesi	---		---
	Totale debiti verso controllanti		(4.816.539)	(2.695.198)
11)	debiti tributari esigibili entro 12 mesi	(30.546.000)		(24.605.000)
	esigibili oltre 12 mesi	---		---
	Totale debiti tributari		(30.546.000)	(24.605.000)
12)	debiti verso istituti di previdenza e sicurezza sociale esigibili entro 12 mesi	---	(73.405.246)	(100.337.355)
	esigibili oltre 12 mesi	---		---
	Totale debiti verso istituti di previdenza e sicurezza sociale		(73.405.246)	(100.337.355)
13)	altri debiti esigibili entro 12 mesi	(20.808.523)		(23.846.895)
	esigibili oltre 12 mesi	---		---
	Totale altri debiti		(20.808.523)	(23.846.895)
TOTALE DEBITI (D)				
			(355.276.360)	(536.077.232)
E) Ratei e risconti con separata indicazione dell'agguo su prestiti				
Ratei e risconti passivi			(11.480.969)	(15.349.188)

XII LEGISLATURA - DISEGNI DI LEGGE E RELAZIONI - DOCUMENTI

Segue STATO PATRIMONIALE

DESCRIZIONE	ESERCIZIO IN CORSO		ESERCIZIO PREC.
Aggi su prestiti		—	—
TOTALE RATEI E RISCONTI (E)			(11.480.969)
TOTALE PASSIVO E PATRIMONIO NETTO (A + B + C + D + E)			(38.904.794.241)
CONTI D'ORDINE			
Conti d'ordine attivo			
1) Garanzie prestate in fidejussioni		—	—
2) Garanzie prestate in avalli		—	—
3) Altre garanzie personali		—	—
4) Altre garanzie reali		—	—
5) Altri conti d'ordine		—	—
Totale conti d'ordine attivo			—
Conti d'ordine passivo			
1) Garanzie prestate in fidejussioni		—	—
2) Garanzie prestate in avalli		—	—
3) Altre garanzie personali		—	—
4) Altre garanzie reali		—	—
5) Altri conti d'ordine		—	—
Totale conti d'ordine passivo			—

XII LEGISLATURA - DISEGNI DI LEGGE E RELAZIONI - DOCUMENTI

CONTO ECONOMICO

Esercizio 1993

(importi in lire)

DESCRIZIONE	ESERCIZIO IN CORSO		ESERCIZIO PREC.
A) Valore della produzione			
1) Ricavi delle vendite e delle prestazioni		1.202.981.316	1.030.350.555
2) Variazione delle rimanenze dei prodotti in corso di lavorazione dei semilavorati dei prodotti finiti	14.066.700 — 68.491.645		70.976.284 — 166.298.299
Totale variazioni delle rimanenze		82.558.345	237.274.583
3) Variazione dei lavori in corso su ordinazione		—	—
4) Incrementi di immobilizzazioni per lavori interni		—	—
5) Altri ricavi e proventi			
affitti attivi	135.520.173		78.571.484
proventi diversi	259.686.493		187.231.843
contributi in conto esercizio	—		—
rimborso spese	—		—
Totale altri ricavi e proventi		395.206.666	266.103.327
TOTALE VALORE DELLA PRODUZIONE (A)		1.680.746.327	1.533.728.465
B) Costi della produzione			
6) Per materie prime, sussidiarie di consumo e di merci			
materie prime	(843.989.665)		(873.928.027)
materie sussidiarie	—		—
materiali di consumo	—		—
merci	—		—
Totale materie prime, sussidiarie, di consumo e merci		(843.989.665)	(873.928.027)
7) Per servizi		—	—
8) Per godimento di beni di terzi			
affitti passivi	(32.777.228)		(31.594.434)
canoni leasing	—		—
Totale godimento di beni di terzi		(32.777.228)	(31.594.434)
9) Per il personale			
a) Salari e stipendi	(652.959.688)		(685.823.084)
b) Oneri sociali	(160.746.608)		(207.370.932)

XII LEGISLATURA - DISEGNI DI LEGGE E RELAZIONI - DOCUMENTI

Segue CONTO ECONOMICO

DESCRIZIONE	ESERCIZIO IN CORSO		ESERCIZIO PREC.
a) Trattamento di fine rapporto	(17.449.734)		(18.489.417)
b) Trattamento di quiescenza e simili			-
c) Altri costi			-
Totale personale		(831.156.030)	(911.683.433)
16) Ammortamenti e svalutazioni			
a) Ammortamento delle immobilizzazioni immateriali	-		-
b) Ammortamento delle immobilizzazioni materiali	(102.086.552)		(102.942.210)
c) Altre svalutazioni delle immobilizzazioni	-		-
d) Svalutazione dei crediti compresi nell'attivo circolante e delle disponibilità liquide	-		-
Totale ammortamenti e svalutazioni		(102.086.552)	(102.942.210)
17) Variazioni delle rimanenze e delle anticipazioni culturali			
di materie prime	(166.298.299)		(239.065.149)
anticipazioni culturali iniziali	(70.976.284)		(49.085.684)
di materie sussidiarie	-		-
di materiali di consumo	-		-
di merci	-		-
Totale variazioni delle rimanenze		(237.274.583)	(288.150.833)
12) Accantonamenti per rischi		-	-
13) Altri accantonamenti		-	-
14) Oneri diversi di gestione			
spese organi societari	(119.900.000)		(114.300.000)
altre spese di amministrazione	(84.743.442)		(47.181.855)
imposte e tasse, contributi consortili			-
concessioni governative	(68.711.902)		(148.881.342)
I.C.F. - imposta comunale immobili	(2.850.000)		(1.957.000)
imposta legge 26/11/1992 n. 461	(279.545.000)		-
TOTALE COSTI DELLA PRODUZIONE (B)		(2.603.034.402)	(2.520.619.134)
DIFFERENZA TRA VALORE E COSTI DELLA PRODUZIONE (A) - (B)		(922.288.075)	(986.890.669)
C) Proventi e oneri finanziari			
15) Proventi da partecipazioni			
in imprese controllate	-		-
in imprese collegate	-		-
in altre imprese	-		-
Totale proventi da partecipazioni		-	-
16) Altri proventi finanziari			
a) da crediti iscritti nelle immobilizzazioni			
verso imprese controllate	-		-
verso imprese collegate	-		-
verso imprese controllanti	-		-
verso altre imprese	-		-
Totale crediti iscritti nelle immobilizzazioni		-	-

XII LEGISLATURA - DISEGNI DI LEGGE E RELAZIONI - DOCUMENTI

Segue CONTO ECONOMICO

DESCRIZIONE	ESERCIZIO IN CORSO ANNO 1993			ESERCIZIO PREC.
b) da titoli iscritti nelle immobilizzazioni che non costituiscono partecipazioni	1.442.590.732			1.367.823.389
c) da titoli iscritti nell'attivo circolante che non costituiscono partecipazioni	--			--
d) proventi diversi dai precedenti				
interessi attivi bancari	103.278.041			43.213.850
da imprese controllate	--			--
da imprese collegate	--			--
da imprese controllanti	--			--
da altre imprese	--			--
Totale proventi diversi dai precedenti	103.278.041			43.213.850
Totale altri proventi finanziari		1.545.868.773		1.411.037.239
17) Interessi e altri oneri finanziari	--			--
da imprese controllate	--			--
da imprese collegate	--			--
da imprese controllanti	--			--
interessi o altri oneri finanziari diversi	(2.958.238)			(1.852.158)
Totale interessi o altri oneri finanziari		(2.958.238)		(1.852.158)
TOTALE PROVENTI E ONERI FINANZIARI (C)			1.542.910.535	1.409.185.081
D) Rettifiche di valore di attività finanziarie				
18) Rivalutazioni				
a) di partecipazioni	--			--
b) di immobilizzazioni finanziarie	--			--
c) di titoli iscritti nell'attivo circolante	--			--
Totale rivalutazioni			--	--
19) Svalutazioni				
a) di partecipazioni	--			--
b) di immobilizzazioni finanziarie	--			--
c) di titoli iscritti nell'attivo circolante	--			--
Totale svalutazioni			--	--
TOTALE RETTIFICHE DI VALORE DI ATTIVITÀ FINANZIARIE (D)			--	--
E) Proventi e oneri straordinari				
20) Proventi straordinari				
a) plusvalenze da alienazioni non iscrivibili al numero 95	156.450.635			1.900.000
b) sopravvenienze attive e insussistenze passive	54.802.181			48.146.765
c) altri proventi	42.043			108.924
Totale proventi straordinari		211.294.859		50.155.589

XII LEGISLATURA - DISEGNI DI LEGGE E RELAZIONI - DOCUMENTI

Segue CONTO ECONOMICO

DESCRIZIONE	ESERCIZIO IN CORSO			ESERCIZIO PREC.
21) Oneri straordinari				
a) minusvalenze da alienazione non iscrivibili al numero 14	—			(44.199.105)
b) imposte relative a esercizi precedenti	—			—
c) sopravvenienze passive e insussistenze attive	(6.812.956)			(12.099.360)
d) altri oneri	—			—
Totale oneri straordinari		(6.812.956)		—
TOTALE PROVENTI ED ONERI STRAORDINARI (E)			204.481.903	(6.142.876)
RISULTATO PRIMA DELLE IMPOSTE (A - B +/- C +/- D +/- E)			825.104.363	416.151.536
22) Imposte sul reddito dell'esercizio			—	—
23) Risultato d'esercizio			825.104.363	416.151.536
24) Rettifiche di valore operate esclusivamente in applicazione di norme tributarie			—	—
25) Accantonamenti operati esclusivamente in applicazione di norme tributarie			—	—
26) Utile (Perdita) dell'esercizio			825.104.363	416.151.536

Società Collegate

Istituto della Enciclopedia Italiana S.p.A.

I dati relativi al bilancio dell'esercizio 1993 non sono ancora disponibili; si forniscono pertanto i dati relativi al Bilancio 1992 approvato dall'Assemblea del 27 aprile 1993.

- Capitale:	L.	30.000.000.000
- Totale attività:	L.	373.372.325.587
- Patrimonio netto:	L.	41.629.641.867
- Utile di esercizio:	L.	693.725.159

UNIORIAS S.p.A.

Dati di bilancio al 31.12.1992, approvato dall'Assemblea del 29 novembre 1993.

- Capitale	L.	100.000.000.000
- Totale attività:	L.	3.859.855.673.436
- Patrimonio netto:	L.	373.913.006.435
- Utile di esercizio:	L.	305.076.791

SOV.IT.AS

Dati di bilancio al 31.12.1993, approvato dal Consiglio di Amministrazione del 13 aprile 1994.

- Capitale.	Rubli	1.000.000
- Totale attività.	Rubli	436.389.300
- Patrimonio netto:	Rubli	174.746.000 (*)
- Utile di esercizio.	Rubli	85.593.600

Compagnia Assicuratrice Russo Italiana

- Capitale	Rubli	100.000.000
------------	-------	-------------

Tale società non è stata operativa nel 1993

(*) Comprensivo dell'utile dell'esercizio non distribuito

Sintesi delle deliberazioni dell'Assemblea

Estratto dal verbale dell'Assemblea ordinaria e straordinaria degli Azionisti dell'INA S.p.A. del 16 giugno 1994.

(Omissis)

ORDINE DEL GIORNO

Parte ordinaria

1. Bilancio al 31 dicembre 1993. Relazione del Consiglio di Amministrazione sulla gestione. Relazione del Collegio Sindacale. Bilancio consolidato del Gruppo. Deliberazioni relative.

(Omissis)

Non essendoci richiesta di chiarimenti il Presidente dell'Assemblea apre la votazione sui primi due punti all'ordine del giorno di parte ordinaria e l'azionista Ministero del Tesoro, preso atto dei documenti tutti come sopra elencati ed allegati a questo verbale.

in Assemblea delibera

(1) di approvare la relazione del Consiglio di Amministrazione e il bilancio al 31 dicembre 1993 con gli allegati sopra elencati;

(2) di destinare l'utile di esercizio di lire 194.492.014.187 come segue:

- quanto a lire 9.724.600.709 (pari al 5% dell'utile di esercizio) a riserva legale;
- quanto a lire 184.767.413.478 a riserva disponibile;

(Omissis)

BILANCIO CONSOLIDATO

Relazione sulla gestione

Il Gruppo: attività e struttura

Il Gruppo INA è costituito oltre che dalla Capogruppo INA S.p.A. dalle seguenti aziende:

Assicurative:

ASSITALIA - Le Assicurazioni d'Italia S.p.A.

FATA

ASTRA

CAMAT

CONSORZIO AGENZIA GENERALE INA - ASSITALIA DI ROMA in gestione diretta

Non assicurative:

INA BANCA

INASSIT

INA SIM

INF - SOCIETÀ AGRICOLA

ASREX

Ad eccezione di ASTRA e CAMAT, con la sua controllata ASREX, che hanno le loro sedi rispettivamente in Spagna e Francia, le altre società operano prevalentemente nel nostro Paese anche se l'ASSITALIA è presente all'estero con proprie Filiali (Gran Bretagna, Germania, Turchia, Dubai) e Agenzie (Belgio, Grecia, Malta, Arabia Saudita e Libano).

Rispetto al precedente esercizio si segnalano i seguenti cambiamenti nell'area di consolidamento:

In entrata:

- FATA: a seguito dell'acquisizione del controllo avvenuta a novembre 1993;

- INASSIT, INA SIM, INF: escluse l'anno scorso dall'area di consolidamento a causa delle loro modeste entità, sono ora comprese in un'ottica di maggiore integrazione del Gruppo;

- Consorzio Agenzia Generale di Roma: costituito il 4 agosto 1993 ed operativo dal 16 dicembre 1993.

Inoltre la partecipazione della Capogruppo in ASSITALIA è passata dal 59,51% del 1992 al 92,70% del 1993.

In uscita:

- **PRAEVIDENTIA:** Società che, dopo avere acquisito il portafoglio della Compagnia Tirrena, ha cambiato denominazione sociale in «Nuova Tirrena» e nella quale la nostra quota di partecipazione è scesa al 9%.

Nell'area di consolidamento non sono state incluse INA BANCA, in quanto non svolge attività omogenea a quella assicurativa e ASREX, recentemente acquisita dalla CAMAT, a causa della sua modestissima rilevanza.

Si riporta di seguito la struttura del Gruppo comprensiva anche della società collegate che sono state recepite, analogamente alle società controllate non consolidate, con il metodo del patrimonio netto.

XII LEGISLATURA - DISEGNI DI LEGGE E RELAZIONI - DOCUMENTI

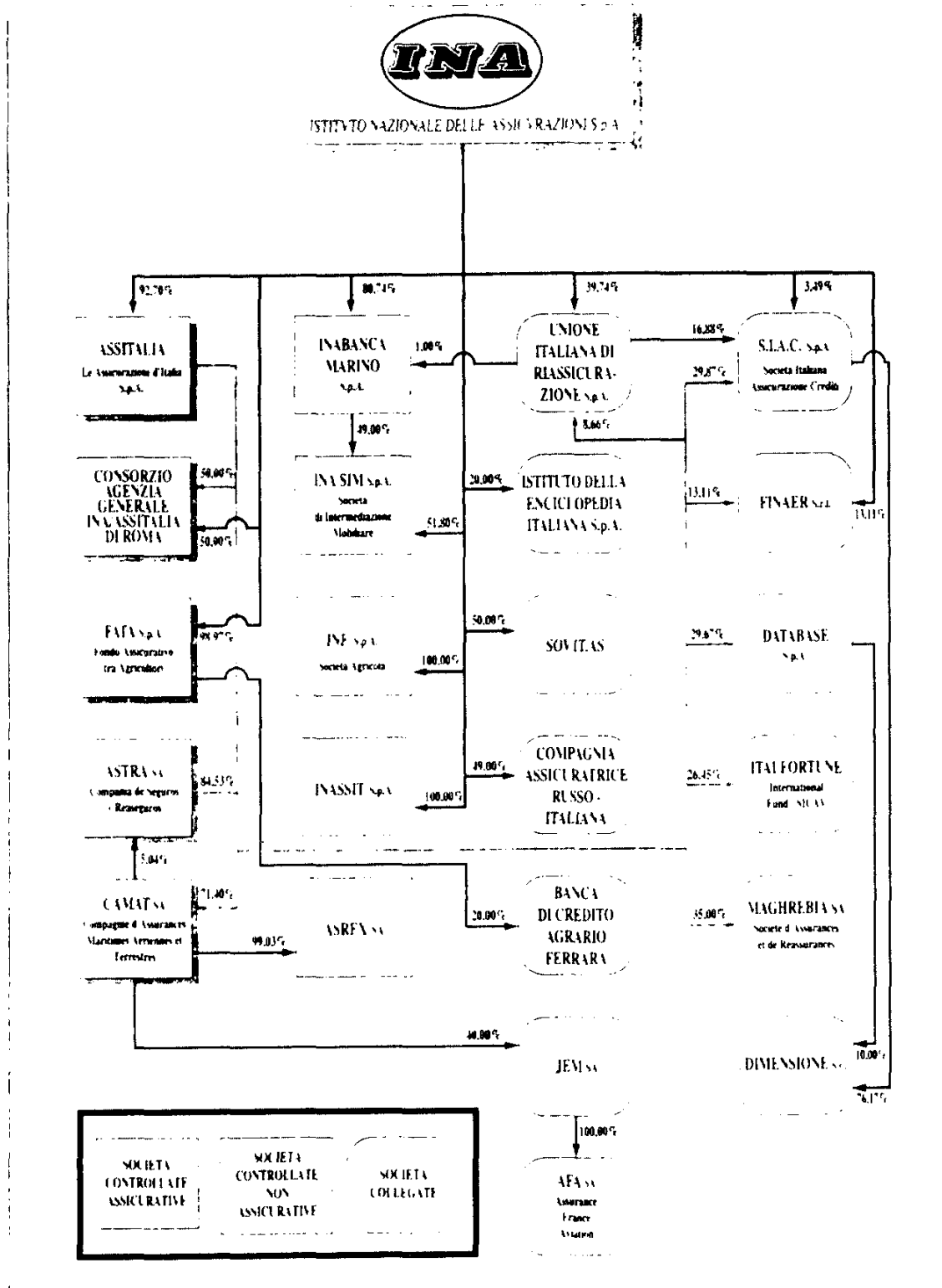

Principali dati del Bilancio

Il Bilancio consolidato del 1993 risente dell'operazione di scissione societaria che ha interessato la Capogruppo INA. La beneficiaria della scissione è la CONSAP S.p.A., Società interamente controllata dal Tesoro, a cui sono state trasferite, dal 1° ottobre 1993, le «Cessioni legali» e le altre attività assicurative pubbliche. Inoltre il Bilancio incorpora, con effetto dal 1° gennaio 1993, la rivalutazione patrimoniale di cui al d.m. 17 giugno 1993, che ha interessato gli immobili, le partecipazioni e le provvigioni da ammortizzare e di cui già si era data notizia nel Bilancio consolidato dello scorso anno, nel paragrafo relativo ai fatti di rilievo del 1993.

Sono riportati di seguito una sintesi della situazione patrimoniale e del conto economico consolidati:

XII LEGISLATURA - DISEGNI DI LEGGE E RELAZIONI - DOCUMENTI

SITU AZIONE PATRIMONIALE SINTETICA

	<i>(in milioni di lire)</i>	
	1993	1992
Investimenti e liquidità	32.600.756	26.104.381
Beni immobili, al netto del Fondo di ammortamento	8.028.538	4.545.631
Partecipazioni	1.814.089	1.646.326
Titoli a reddito fisso	20.727.231	17.043.835
Mutui, prestiti, liquidità al netto dei debiti finanziari	2.004.564	2.865.844
Crediti verso compagnie cedenti - Conto deposito netti	26.334	2.745
Riserve tecniche nette	21.925.249	23.297.770
Eccedenza investimenti su riserve tecniche	10.675.507	2.806.611
Saldo altre attività e passività della gestione tecnica	1.299.205	1.409.914
Altre attività/passività	(789.941)	383.854
Patrimonio netto	11.184.771	4.600.379

XII LEGISLATURA - DISEGNI DI LEGGE E RELAZIONI - DOCUMENTI

CONTO ECONOMICO SINTETICO

	<i>(in milioni di lire)</i>	
	1993	1992
Premi emessi Ramo Vita	3.146.153	3.452.591
Premi emessi Rami Danni	3.979.880	3.077.099
Totale premi emessi	7.126.033	6.529.690
Premi ceduti Ramo Vita	(5.833)	(9.931)
Premi ceduti Ramo Danni	(718.308)	(548.573)
Totale premi emessi al netto dei premi ceduti	6.401.892	5.971.186
Variatione riserve premi Rami Danni	(137.268)	(89.288)
Totale premi netti di competenza	6.264.624	5.881.898
Sinistri e variazione Riserve Tecniche Rami Danni	(2.803.695)	(2.107.989)
Sinistri e variazione Riserve Tecniche Ramo Vita	(4.924.421)	(4.536.336)
Oneri di acquisizione	(1.179.001)	(1.112.004)
Redditi attribuiti agli assicurati vita	2.593.426	1.865.620
Altre partite tecniche	7.362	52.184
Spese generali	(498.260)	(385.522)
Risultato della gestione assicurativa	(539.965)	(342.149)
Redditi netti degli investimenti	2.920.598	2.462.305
Altri oneri e proventi	(204.793)	(160.921)
Utili su realizza di investimenti, altri proventi ed oneri straordinari	646.090	100.936
Redditi netti attribuiti agli assicurati vita	(2.419.659)	(1.712.967)
Utili attribuiti agli assicurati vita	(173.767)	(152.653)
Risultato al lordo delle imposte	228.504	194.551
Imposte sui redditi	(103.874)	(11.684)
Pertinenza dei terzi	16.734	1.959
Risultati alla data di acquisizione delle partecipazioni in società controllate	53.641	—
Utile dell'esercizio	195.005	184.826

Tra i dati più significativi sono da segnalare:

- **investimenti e liquidità netti** a fine esercizio per 32.601 miliardi con un incremento del 24,9% rispetto allo scorso esercizio, dovuto in larga parte alla rivalutazione dei beni immobili della Capogruppo ed all'incremento degli investimenti in titoli a reddito fisso (+ 21,6%);
- **riserve tecniche nette** ammontano a 21.925 miliardi con un decremento del 5,9% dovuto all'attribuzione alla CONSAP S.p.A. del portafoglio «Cessioni legali» della Capogruppo;
- **il patrimonio netto** è iscritto in bilancio per 11.185 miliardi con un incremento di 6.585 miliardi rispetto al 1992, attribuibile in larga parte alla rivalutazione dell'attivo patrimoniale della Capogruppo;
- **premi**, al netto di quelli ceduti e della riserva premi, per 6.265 miliardi (+ 6,5%);
- **risarcimenti** per prestazioni assicurate e variazioni riserve tecniche Rami Danni per 2.803,7 miliardi (+ 33%);
- **liquidazione** agli assicurati e variazioni riserve tecniche Ramo Vita per 4.924 miliardi (+ 8,6%);
- **redditi netti** correnti degli investimenti per 2.920,6 miliardi (+ 18,6%);
- **utili su realizzi di investimenti** ed altri proventi e oneri straordinari per 646,1 miliardi a fronte dei 100,9 miliardi del 1992;
- **redditi attribuiti agli assicurati vita** per 2.593 miliardi a fronte dei 1.866 miliardi del 1992;
- **utile dell'esercizio** per 195 miliardi (+ 5,5%).

La gestione industriale

I premi netti di competenza del Gruppo hanno raggiunto, nel 1993, 6.265 miliardi, con un aumento del 6,5% rispetto al 1992. Ciò nonostante i premi delle assicurazioni vita (3.140,3 miliardi) abbiano segnato una diminuzione dell'8,8% a seguito del trasferimento a CONSAP del portafoglio polizze delle «cessioni legali».

È comunque da rilevare che la Capogruppo INA, che contribuisce per il 99% alla raccolta del ramo vita, ha registrato uno sviluppo del portafoglio premi diretto (escluse quindi le «cessioni legali» trasferite a CONSAP) del 5,2%, confermandosi primo assicuratore vita in Italia. La quota di affari vita raccolta fuori Italia è molto modesta (1,8 miliardi) e riguarda l'attività della sola Società ASTRA in Spagna.

I premi delle assicurazioni danni hanno raggiunto l'importo di 3.124 miliardi, con un incremento del 28% rispetto al 1992. A tale aumento hanno contribuito significativamente i premi FATA (Società che come si è detto è stata acquisita nel 1993) per circa 304,6 miliardi e la forte crescita della raccolta premi della CAMAT (+ 47%).

L'ASSITALIA, controllata italiana specializzata nei rami danni, ha fatto registrare un incremento del 9,4% nei premi del lavoro diretto italiano, superiore a quello dell'intero mercato. Nei rami danni poco più dell'11% dei premi è prodotto dalle controllate estere (CAMAT ed ASTRA), mentre la rimanente parte dell'89% circa è dovuta al lavoro di ASSITALIA (circa il 79,4%) e FATA.

Con riferimento ai premi complessivi vita e danni, oltre il 94% è prodotto dalle Compagnie italiane del Gruppo e poco meno del 6% dalle controllate estere.

I sinistri di competenza del Gruppo nel 1993 hanno raggiunto l'importo di 4.360 miliardi con un incremento del 32% rispetto al precedente esercizio. In particolare la Capogruppo ha registrato un incremento di sinistri attribuibili all'aumento delle liquidazioni sotto forma di scadenze e riscatti di polizza.

Per quanto riguarda i sinistri del ramo danni, occorre considerare che l'incremento registrato rispetto allo scorso esercizio di complessivi 610 miliardi è attribuibile per 260 miliardi all'inclusione dei sinistri di competenza del FATA nel corrente esercizio.

Si riporta di seguito il prospetto dei premi, al lordo di quelli ceduti, che illustra la ripartizione degli affari vita e danni, diretti e indiretti, in Italia e all'estero, nonché il prospetto degli stessi di competenza di ciascuna Società del Gruppo.

XII LEGISLATURA - DISEGNI DI LEGGE E RELAZIONI - DOCUMENTI

**PREMI EMESSI - RIPARTIZIONE DEL LAVORO
DIRETTO/INDIRETTO E RAMI DANNI/VITA***(in milioni di lire)*

	1993	1992
Lavoro Diretto	6.084.638	5.186.545
Lavoro Indiretto	1.041.395	1.343.145
Totale	7.126.033	6.529.690
Rami Danni		
Italia	3.198.441	2.576.392
Estero	781.439	500.707
Totale	3.979.880	3.077.099
Ramo Vita		
Italia	3.144.193	3.450.466
Estero	1.960	2.125
Totale	3.146.153	3.452.591
Danni e Vita		
Italia	6.342.634	6.026.858
Estero	783.399	502.832
Totale	7.126.033	6.529.690

**PREMI EMESSI DA INA S.P.A.
E DALLE SOCIETÀ CONTROLLATE**

	<i>(in milioni di lire)</i>	
	1993	1992
INA - Istituto Nazionale delle Assicurazioni S.p.A.	3.118.620	3.450.176
ASSITALIA - Le Assicurazioni d'Italia S.p.A.	2.929.734	2.664.648
PREVIDENTIA S.p.A.	—	161
ENAS S.p.A. - Fondo Assicurativo Ira Agricoltori S.p.A.	422.525	—
Totale Controllate Italiane	3.352.259	2.664.809
Totale Società Italiane	6.470.879	6.114.985
CAMAL S.p.A.	623.492	390.204
ASIRUS S.p.A.	31.662	24.501
Totale Controllate Estere	655.154	414.705
Totale Consolidato	7.126.033	6.529.690

Per quanto riguarda il mercato assicurativo italiano non sono ancora disponibili dati ufficiali sull'andamento del 1993, ma secondo stime aggiornate l'assicurazione vita dovrebbe aver superato la soglia dei 15.100 miliardi di premi diretti (con una crescita intorno al 20%) e l'assicurazione danni quella di 35.100 miliardi (con una crescita intorno al 7%). L'andamento della sinistrosità dei rami danni denota un generalizzato miglioramento che ha interessato anche la controllata ASSITALIA. Peraltro in vista del collocamento dell'INA sul mercato si è ritenuto di allineare le riserve sinistri di ASSITALIA ad un livello considerato nel contesto internazionale fra i più adeguati. Ciò ha comportato un risultato tecnico negativo correlato ad un notevole incremento del rapporto riserve tecniche a premi, che è passato dal 122,8 del 1992 al 138,3.

La gestione patrimoniale e finanziaria

Gli investimenti complessivi netti ammontano a 32.819 miliardi (+ 25,7%) a fronte di accantonamenti di 21.925,2 miliardi per riserve tecniche a copertura degli impegni di polizza.

Si riporta di seguito una tabella che illustra la ripartizione degli investimenti a fine 1993:

	<i>(in milioni di lire)</i>	
	1993	1992
Titoli a reddito fisso, mutui e prestiti al netto dei debiti finanziari, liquidità e conti depositi	22.758.129	19.912.424
Immobili	8.028.538	4.545.631
Investimenti azionari	1.470.730	1.255.172
Partecipazioni in società controllate e collegate	343.359	391.154
Investimenti netti	32.600.756	26.104.381

La loro composizione percentuale è la seguente:

	%	%
Titoli a reddito fisso, mutui e prestiti al netto dei debiti finanziari, liquidità e conti deposito	69,8	76,3
Immobili	24,6	17,4
Investimenti azionari	4,5	4,8
Partecipazioni in società controllate e collegate	1,1	1,5
Investimenti netti	100	100

Tra gli investimenti i titoli a reddito fisso (20.727,2 miliardi) rappresentano il 63% ed aumentano principalmente in funzione della crescita del portafoglio vita, tenuto conto che i premi delle polizze rivalutabili debbono essere investiti in titoli mobiliari con caratteristiche di garanzia e sicurezza.

Il reddito netto degli investimenti (2.920,6 miliardi) è in incremento del 18,6% rispetto al 1992 a causa dell'aumentato volume di attività investite. In particolare il settore obbligazionario, che contribuisce per oltre l'80% del reddito complessivo degli investimenti, ha fatto registrare un incremento del 26,1% rispetto al 1992.

I proventi netti degli immobili (132,4 miliardi) sono invece in diminuzione, soprattutto a causa del trasferimento di una significativa porzione del patrimonio immobiliare a CONSAP S.p.A.

Il patrimonio netto e l'utile di esercizio

Le voci del patrimonio netto del Gruppo mostrano le seguenti variazioni:

(in miliardi di lire)

	Capitali sociale e riserve	Utile di esercizio	Totale
Al 31 dicembre 1992	4.052,0	184,8	4.236,8
Destinazione utile 1992	167,6	(184,8)	(17,2)
Altre variazioni nel patrimonio netto della Capogruppo:			7.077,2
- Rivalutazione ex d.m. 17/6/1993	7.200,3		
- Scissione CONSAP S.p.A.	(50,0)		
- Imposta sul patrimonio netto	(73,1)		
Variazione di consolidamento	(385,8)		(385,8)
Utile esercizio 1993		195	195
	10.911	195	11.106

Le altre variazioni rappresentano sostanzialmente l'incremento netto derivante dalla rivalutazione effettuata dalla Capogruppo sulla base del d.m. 17 giugno 1993 per la determinazione definitiva del patrimonio netto detratta la quota assegnata alla CONSAP S.p.A. (50 miliardi) in sede di scissione.

L'utile del bilancio consolidato è di 195 miliardi e può essere così analizzato:

Ramo Vita

Premi netti	3.140,3	
Redditi ed utili netti degli investimenti	3.068,3	
Altri ricavi netti	27,2	
Costi industriali e spese generali	(5.866,9)	
Risultato delle operazioni del Ramo Vita		368,9

Rami Danni

Premi netti	3.124,3	
Redditi ed utili netti degli investimenti	432,3	
Altri ricavi netti	18,5	
Costi industriali e spese generali	(3.667,8)	
Risultato delle operazioni dei Rami Danni		(92,7)

XII LEGISLATURA - DISEGNI DI LEGGE E RELAZIONI - DOCUMENTI

Imposte	(103,9)
Quote di risultato delle società valutate con il metodo del patrimonio netto	6,0
Quote di pertinenza dei terzi	16,7
Utile netto	195,0

La perdita relativa ai rami danni non è riconducibile a margini operativi negativi delle Società interessate ma è da correlare quasi esclusivamente con le operazioni di rafforzamento delle riserve tecniche operate da alcune Società del Gruppo nel bilancio 1993, in relazione alla quotazione sui mercati nazionali ed internazionali delle azioni della Capogruppo.

Fatti di rilievo del 1994

Nel corso del corrente anno sono proseguite tutte le attività connesse con il previsto collocamento delle azioni INA sul mercato alla fine del prossimo mese di giugno.

Parallelamente all'impegno della privatizzazione si sono accentuate le decisioni per una maggiore integrazione tra INA ed ASSITALIA che hanno riguardato anche una riorganizzazione della struttura operativa delle due Aziende.

Sono proseguite iniziative per la definitiva messa a punto dei nuovi canali di vendita delle polizze attraverso la Banca di Roma ed i promotori finanziari di INA SIM.

In particolare da queste ultime iniziative ci si attende un contributo importante allo sviluppo degli affari e al consolidamento della nostra posizione sul mercato assicurativo italiano.

Sono intervenuti i seguenti ulteriori fatti, dei quali riteniamo di fornire informativa, riepilogando anche le circostanze precedenti.

1) Indagini giudiziarie.

Per quanto riguarda l'Agenzia di Roma, che al momento costituisce la motivazione formale dell'iniziativa giudiziale nei confronti dell'INA, dallo scorso mese di marzo 1994 sono in corso indagini relativamente all'Agenzia Generale di Roma da parte della Procura della Repubblica del Tribunale di Roma.

L'Agenzia — come è noto — fino al 15 dicembre del 1993 è stata condotta in gestione diretta dall'INA, tramite un gerente — il dott. Gaffi fino al novembre del 1992 e, poi, il rag. Jacus — gerente al quale l'ASSITALIA aveva, da parte sua, conferito procura per la gestione dei Rami Danni.

L'iniziativa della Magistratura penale, concernente in prima istanza il periodo tra il 1990 ed il 1992, a quanto riportato ampiamente dalla stampa, ha preso le mosse da una denuncia presentata da un agente di città al quale la gerenza aveva revocato il mandato in seguito al mancato versamento di premi, dovuti all'ASSITALIA per un impor-

to rilevante, procedendo nel contempo alle opportune azioni per il recupero del credito.

La Procura ha disposto il sequestro di documentazione amministrativa e contabile dell'Agenzia e — secondo le disposizioni di legge vigenti — ha notificato informazione di garanzia ad amministratori dell'epoca. Analoga informazione, per ragione della carica, è stata successivamente notificata anche al legale rappresentante dell'ASSITALIA, nonché, il 2 maggio 1994, al legale rappresentante dell'INA.

Dobbiamo ritenere che la Magistratura si interessi alla gestione amministrativa e finanziaria dell'Agenzia ed ai relativi rendiconti. Come più ampiamente illustrato nella relazione del Consiglio al bilancio dell'INA per l'esercizio 1993, le agitazioni sindacali, iniziate già alla fine del 1991, si accentuarono fortemente dopo la trasformazione dell'INA in società per azioni e cioè nell'autunno 1992, proponendo quindi, in termini più pressanti, anche il problema dell'autonomia dell'Agenzia e conseguentemente dei criteri di contabilizzazione.

Si fa presente che questo Consiglio ha appreso solo da una lettera ISVAP in data 5 maggio 1994 che lo stesso ISVAP, fin dal novembre del 1992, aveva segnalato la necessità di adottare diverse forme di contabilizzazione.

In particolare l'ISVAP nella predetta lettera del 20 novembre 1992, oltre ad alcune richieste di ulteriori informazioni rispetto a quelle contenute nel bilancio INA 1991 relativamente alla composizione del saldo della gestione dell'Agenzia di Roma, significava: "Al riguardo questo Istituto, pur concordando con l'osservazione formulata dalla Società di revisione in sede di certificazione del bilancio in merito alla esiguità di tale importo rispetto agli altri valori esposti in bilancio, invita codesta Società a modificare, a partire dal prossimo bilancio, i criteri di contabilizzazione del risultato dell'Agenzia Generale di Roma nel rispetto dei corretti principi contabili".

L'INA ha dato riscontro a detta lettera in data 8 marzo 1993 soltanto dopo un esplicito sollecito pervenuto dall'ISVAP in data 16 febbraio 1993. Né il Presidente come tale né il Consiglio di Amministrazione all'epoca in carica, né il Collegio Sindacale sono stati informati della lettera ISVAP, del sollecito e della risposta dell'INA.

In detta risposta si fornivano all'ISVAP tutte le informazioni richieste senza peraltro nulla dire in merito ai criteri di contabilizzazione del risultato dell'Agenzia nel bilancio INA per il 1992. Il bilancio 1992 è stato trasmesso all'ISVAP in data 15 giugno 1993 accompagnato dalla relazione del Consiglio e dalla relazione dei certificatori, nelle quali si spiegavano i motivi per i quali, anche per il 1992, si era iscritto nei conti INA soltanto il saldo della gestione dell'Agenzia e si era iscritto, tra gli allegati del bilancio stesso, il relativo rendiconto economico e patrimoniale.

Di ciò si fornisce informativa anche per aderire all'espresso invito che l'ISVAP ha formulato con nota del 5 maggio 1994, con la quale sono state richieste informazioni e spiegazioni sulla vicenda ed alla quale è stata fornita risposta.

In effetti, a causa del perdurare per tutto l'esercizio 1993 di agitazioni sindacali, prima dei dipendenti dell'Agenzia e poi degli agenti di città, il Consiglio ha dato priorità alla sistemazione dei rapporti sindacali e produttivi con dipendenti ed agenti, con l'obiettivo di addivenire entro l'esercizio alla costituzione del Consorzio per la gestione dell'Agenzia Generale di Roma, circostanze verificatesi con piena soddisfazione di tutte le parti interessate.

Tale sistemazione è risultata propedeutica alla più puntuale sistemazione delle situazioni amministrative e contabili dell'Agenzia, resa altrimenti impossibile dalla conflittualità esistente.

Soltanto con la costituzione del Consorzio si sono potuti riprendere gli interventi per dare esatta allocazione alle partite contabili da definire.

Per il concorso di tutti i suesposti motivi il risultato dell'Agenzia nel 1993 è ancora esposto a «saldi chiusi» mediante l'inserimento nel bilancio dell'INA del solo dato finale, secondo una modalità, peraltro, che è stata già accettata dalla Società di certificazione, la quale, in considerazione della scarsa significatività dell'inserimento analitico del risultato agenziale nell'ambito del bilancio della Società, ha sempre rilasciato la certificazione.

La situazione è comunque in via di normalizzazione come può evincersi anche dai dati analitici del rendiconto agenziale allegati al bilancio della Compagnia.

A tale proposito, comunque, già nel bilancio del 1991 venne costituito, e poi confer-

mato nel 1992, un apposito Fondo di 5 miliardi di lire per far fronte alle presunte perdite che potessero derivare dalla verifica dei conti agenziali; poiché l'attività di sistemazione non è ancora terminata — si è infatti preferito completare con priorità assoluta l'abbinamento e la riconciliazione delle documentazioni con le scritture contabili — nel bilancio INA 1993 il Fondo stesso è stato integrato fino all'importo di 8,5 miliardi ed un Fondo di pari importo è stato costituito anche nel bilancio della controllata Assitalia, a copertura totale dei crediti vantati dall'Agenzia, in attesa di completarne la verifica e per l'eventuale adeguamento dei valori di cessione al costituito Consorzio.

Sembra pertanto di poter concludere evidenziando che questo Consiglio ha accennato, in questa occasione, con l'implementazione del suddetto Fondo, la cautela che aveva già adottato nella redazione dei bilanci 1991 e 1992.

La circostanza consente di affermare, in base ai documenti e agli elementi in nostro possesso, che né il bilancio dell'INA, né questo Consolidato del Gruppo, possono ricevere dall'esito delle indagini in corso significative conseguenze negative, tali da pregiudicarne la correttezza formale e sostanziale o da impedire che i predetti documenti forniscano una esatta rappresentazione della situazione economica, patrimoniale e finanziaria del Gruppo.

Si dà conto inoltre che l'attenzione della Magistratura di Roma sembra orientata anche verso l'ASSITALIA, con riguardo al settore immobiliare, in relazione al programma di vendita deciso nel 1992 ed attuato solo in parte: a tale proposito sono pervenuti avvisi di garanzia ad amministratori ed a taluni dirigenti dell'ASSITALIA. Sulla materia sta svolgendo indagine anche la Procura di

Asti, con particolare attenzione alle società di intermediazione che hanno collaborato alle vendite, che ha chiesto sia all'INA che all'ASSITALIA l'esibizione di documentazione.

La Procura della Repubblica ha disposto, infine, con separati provvedimenti del 2 e del 5 maggio 1994, emessi nei confronti di entrambe le Società, da una parte, il sequestro dei verbali del Consiglio di Amministrazione e dell'Assemblea relativi agli anni 1991, 1992 e 1993 nonché dei bilanci 1990 e 1991 e, dall'altra, l'esibizione dei contratti delle compravendite immobiliari intervenute tra il 1989 ed il 1994, nonché — per periodo sostanzialmente analogo (1990 - 1994) — dei contratti concernenti le manutenzioni, le ristrutturazioni e la valutazione dei predetti immobili, dei contratti di pubblicità, delle spese di rappresentanza e dei contratti di consulenza.

Il segreto istruttorio che caratterizza le indagini di questa natura non consente peraltro di fare previsioni sugli sviluppi e sull'esito degli accertamenti in corso.

2) Cessioni legali.

Nella relazione sul bilancio dell'esercizio 1993 è stato evidenziato come in virtù di una successione di dd.ll., reiterati ma ancora in attesa di definitiva conversione, sia venuta meno per l'INA la responsabilità solidale prevista dall'art. 2504 *decies* cod. civ. a carico della Società scissa in ordine alle obbligazioni trasferite alla beneficiaria CONSAP con riferimento alle cessioni legali.

E' stato inoltre fatto presente come le imprese di assicurazione cedenti abbiano notificato tanto all'INA che alla CONSAP — nonché al Ministero del Tesoro — un atto di diffida a non compiere azioni lesive nei loro confronti ed a costituire idonee garanzie in

ordine alla restituzione delle attività poste a copertura delle riserve, che sono state assegnate alla CONSAP dall'INA all'atto della scissione.

Occorre ora segnalare che le medesime imprese hanno dato seguito a tale iniziativa citando l'INA e la CONSAP innanzi al Tribunale di Roma, per la data del 10 giugno 1994, onde ottenere in tale sede la declaratoria della nullità dell'avvenuto trasferimento delle attività o, in via subordinata, la conferma dell'obbligo di solidarietà dell'INA, escluso dalle citate disposizioni delle quali è stato pure evidenziato il possibile profilo di incostituzionalità.

La questione è ora all'esame del nuovo Governo che ha manifestato l'intenzione di risolverla normativamente in tempi molto brevi, ed ha emanato uno specifico d.l. sulla materia.

In ogni caso l'INA ha conferito l'incarico della propria difesa al prof. avv. Agostino Gambino il quale, su richiesta della Società, ha già espresso un parere — che viene posto a disposizione — nel quale le doglianze delle imprese vengono analiticamente affrontate e confutate.

Qualora il giudizio intentato non dovesse venir meno per effetto dell'emanazione delle preannunciate iniziative legislative, l'infondatezza della pretesa delle imprese dovrà scaturire dalla decisione della Magistratura.

Occorre in ogni caso considerare che alla CONSAP sono state assegnate attività pienamente sufficienti a far fronte integralmente agli obblighi derivanti dall'attribuzione delle cessioni legali, rendendo perlomeno remota la necessità di interventi in garanzia e che lo Stato, in tutti i citati decreti, ha comunque sempre previsto di assumerli a suo totale carico.

3) Immobili.

La verifica della rispondenza dei valori di libro concernenti gli immobili che costituiscono il patrimonio immobiliare parte dell'INA che dell'ASSITALIA è stata affidata dalle Società Schrodgers e Fox Pitt, Consulenti designati dal Ministero del Tesoro, a due subconsulenti: Richard Ellis e Gabetti i quali, entro il 30 aprile 1994, avrebbero dovuto effettuare le loro valutazioni e fornire alle Società un certificato congiunto ai fini della redazione dei bilanci.

Prima della data di approvazione del progetto da parte del Consiglio di Amministrazione che si è dovuta anticipare per rispettare i tempi perentori della privatizzazione, è stata trasmessa da parte di Schrodgers una bozza della valutazione effettuata da Richard Ellis — alla quale ha poi fatto seguito la relazione definitiva — che esprimeva una valutazione largamente superiore (7% circa) al totale dei sopraddetti valori di libro, ma indicava per taluni specifici immobili una stima inferiore, per un ammontare complessivo di circa 45 miliardi.

Il progetto di bilancio ha tenuto conto della valutazione di Richard Ellis ed il Consiglio di Amministrazione ha altresì proceduto, in conformità, alla svalutazione dei cespiti stimati in misura minore.

Solo successivamente all'approvazione del progetto di bilancio è stata trasmessa all'INA la valutazione della Gabetti la quale ha pure essa espresso un valore globale del patrimonio immobiliare superiore a quello risultante dalla somma dei valori di libro (3,7% circa) ma ha sottovalutato altri diversi immobili, rispetto a Richard Ellis, per un ammontare complessivo di circa 50 miliardi.

Su tali minori valori è stato chiesto parere sia a Richard Ellis che agli Uffici Tecnici

dell'INA: essi, con distinte note – entrambe in data 20 maggio 1994, conservate agli atti del Consiglio – hanno la prima confermato la validità della propria stima, descrivendo il metodo analitico adottato, e l'altra manifestato la propria netta propensione a favore della valutazione di Richard Ellis, rispetto a quella di Gabetti, per gli immobili in argomento.

Esaminati tutti gli aspetti del problema e sulla scorta dei suddetti pareri, si ritiene di non potere discostarsi anche per tali immobili dalla valutazione di Richard Ellis, relativamente al progetto di bilancio societario per l'INA.

Per quanto riguarda l'ASSITALIA, si rende noto che il 14 maggio 1994 ed il successivo 19 maggio l'INA S.p.A. ha trasmesso alla Società due valutazioni del patrimonio immobiliare ASSITALIA, effettuate, rispettivamente, dalla Gabetti S.p.A. e Richard Ellis S.p.A., nell'ambito delle operazioni connesse al processo di privatizzazione dell'INA.

Entrambe le valutazioni, che sono state predisposte avendo a riferimento i valori degli immobili al 31 dicembre 1993, hanno evidenziato valori globalmente superiori, nel

loro complesso, a quelli iscritti nel progetto di bilancio presentato il 21 aprile 1994, per un ammontare superiore di oltre il 100%.

Peraltro, la stima effettuata dalla Gabetti ha altresì indicato, per taluni specifici immobili, un valore inferiore a quello di iscrizione in bilancio, e ciò per un ammontare complessivo di circa 12 miliardi.

Per quanto concerne invece la valutazione effettuata dalla Richard Ellis, sulla base della stessa solo un immobile è risultato stimato in misura inferiore a quella del rispettivo valore di bilancio, con una differenza di circa 3,5 miliardi.

Il competente Settore Immobiliare, con lettere del 20 maggio 1994 inviate alle predette Società, ha fornito ulteriori elementi di valutazione e chiesto, quindi, di riconsiderare, con riferimento specifico al valore dell'immobile che è stato da entrambe stimato in misura inferiore a quello di bilancio, la valutazione medesima.

Con parere reso in pari data, il suddetto Settore ha trasmesso poi talune considerazioni sulla base delle quali ha ritenuto di poter valutare «valida ed accettabile» la stima effettuata dalla Richard Ellis.

Stato Patrimoniale consolidato

XII LEGISLATURA - DISEGNI DI LEGGE E RELAZIONI - DOCUMENTI

STATO PATRIMONIALE CONSOLIDATO
ATTIVITA'
(in milioni di lire)

	1993	1992	Variazioni - (803)
CREDITI VERSO SOCIETÀ PER VERSAMENTI ANCORA DOVUTI			
INVESTIMENTI			
I Beni immobili	8.028.538	4.545.631	3.482.907
II Partecipazioni in società controllate	97.016	156.466	(59.450)
III Partecipazioni in società collegate	246.343	234.688	11.655
IV Altre partecipazioni	1.470.730	1.255.172	215.558
V Titoli a reddito fisso	20.727.231	17.093.971	3.633.260
VI Altri investimenti finanziari	1.149.489	2.144.786	(995.297)
VII Crediti verso compagnie cedenti - Conti deposito	100.979	72.786	28.193
VIII Depositi bancari e postali	856.514	723.404	133.110
	32.676.840	26.226.904	6.449.936
ALTRE ATTIVITÀ			
I CREDITI			
1 Crediti derivanti da operazioni di assicurazione	1.286.853	1.066.876	219.977
2 Crediti verso compagnie di assicurazione e riassicurazione	242.256	283.017	(40.761)
3 Altri crediti	1.380.320	958.669	421.651
	2.909.429	2.308.562	600.867
II ELEMENTI DIVERSI DELL'ATTIVO			
1 Beni strumentali	36.050	31.225	4.825
2 Ratei e risconti attivi	790.008	813.111	(23.103)
3 Spese di acquisizione da ammortizzare	292.387	554.078	(261.691)
4 Altri costi pluriennali	64.726	43.132	21.594
5 Disponibilità liquide	466	13	453
6 Azioni a quote proprie			
7 Attività diverse	99.540	100.479	(939)
	1.283.177	1.542.038	(258.861)
	4.192.606	3.850.600	342.006
DIFFERENZA DA CONSOLIDAMENTO	273.152	-	273.152
TOTALE ATTIVITÀ	37.142.598	30.078.307	7.064.291
CONTI AGLI IMPEGNI D'ORDINE			
I Impegni	27.720	22.166	5.554
II Conti d'ordine	706.914	133.257	573.657
	734.634	155.423	579.211

XII LEGISLATURA - DISEGNI DI LEGGE E RELAZIONI - DOCUMENTI

**STATO PATRIMONIALE CONSOLIDATO
PASSIVITÀ**

(in milioni di lire)

	1993	1992	Variazioni
PATRIMONIO NETTO			
I Capitale sociale	4.000.000	3.635.609	364.391
II Riserva patrimoniali	6.890.425	412	6.890.013
III Riserva di consolidamento		275.442	(275.442)
IV Riserva per differenze di valutazione su partecipazioni non consolidate		131.144	(121.265)
V Riserva per differenze di conversione	9.879	9.377	502
VI Riserva per azioni o quote proprie			
VII Utile (Perdita) dell'esercizio	195.005	184.826	10.179
VIII Capitale e riserve di terzi	95.437	365.528	(270.091)
IX Utile (Perdita) dell'esercizio di pertinenza di terzi	116.734	(1.959)	(14.775)
	<u>11.184.771</u>	<u>4.640.379</u>	<u>6.544.392</u>
RISERVE TECNICHE NETTE			
I Riserve tecniche Ramo Vita			
(*) L'avanzo diretto e indiretto	17.557.259	20.247.002	(2.689.743)
(**) L'avanço riassecuratori e retrocessioni	13.368	25.881	(12.513)
II - Somme da pagare Ramo Vita			
(*) L'avanzo diretto e indiretto	150.976	106.088	44.888
(**) L'avanço riassecuratori e retrocessioni	266	88	178
III - Riserve premi Ramo Danni			
(*) L'avanzo diretto e indiretto	1.108.793	827.761	281.032
(**) L'avanço riassecuratori e retrocessioni	138.960	107.794	31.166
IV - Riserve sinistri Ramo Danni			
(*) L'avanzo diretto e indiretto	4.092.507	2.954.602	1.137.905
(**) L'avanço riassecuratori e retrocessioni	832.537	704.445	128.092
V - Altre riserve tecniche Ramo Danni			
(*) L'avanzo diretto e indiretto	845	525	320
(**) L'avanço riassecuratori e retrocessioni	845	525	320
	<u>21.935.249</u>	<u>23.297.770</u>	<u>(1.372.521)</u>
FONDI PER RISCHI ED ONERI			
I - Trattamento fine rapporto di lavoro subordinato e provvedimenti di quiescenza	178.170	143.888	34.282
II - Fondo di consolidamento per rischi ed oneri futuri	374.469	154.826	219.643
III - Fondo imposte	695.022	584.650	110.372
IV - Fondi diversi			
	<u>1.247.661</u>	<u>883.364</u>	<u>364.297</u>
	da riportare	28.781.513	5.576.168

XII LEGISLATURA - DISEGNI DI LEGGE E RELAZIONI - DOCUMENTI

(Segue Stato Patrimoniale Consolidato - Passività
in milioni di lire)

	1993	1992	Variazioni
	riporto	riporto	riporto
DEBITI FINANZIARI			
I - Prestiti obbligazionari			
II - Mutui passivi	1.835	1.839	(4)
III - Finanziamenti con garanzia reale	70	520	(520)
IV - Debiti verso istituzioni creditizie	1.905	2.359	(454)
	<u>74.645</u>	<u>70.041</u>	<u>4.604</u>
DEBITI VERSO COMPAGNIE CESSIONARIE - CONTO DEPOSITO			
ALTRE PASSIVITÀ			
I - DEBITI			
1 - Debiti derivanti da operazioni di assicurazione diretta	319.017	300.682	18.335
2 - Debiti verso compagnie di assicurazione e riassicurazione	203.254	193.375	9.879
3 - Altri debiti	1.804.067	353.403	1.450.664
	<u>2.326.338</u>	<u>847.460</u>	<u>1.478.898</u>
II - ELEMENTI DIVERSI DEL PASSIVO			
1 - Riferi e risconti passivi	55.743	29.122	26.621
2 - Passività diverse	326.266	347.812	(21.546)
	<u>382.009</u>	<u>376.934</u>	<u>5.075</u>
TOTALE PASSIVITÀ E PATRIMONIO NETTO	<u>37.142.598</u>	<u>30.078.307</u>	<u>7.064.291</u>
CONTI AGLI IMPEGNI E D'ORDINE			
I - Impegni	27.720	22.166	5.554
II - Conti d'ordine	706.914	133.257	573.657
	<u>734.634</u>	<u>155.423</u>	<u>579.211</u>

Conto Economico consolidato

XII LEGISLATURA - DISEGNI DI LEGGE E RELAZIONI - DOCUMENTI

CONTO ECONOMICO CONSOLIDATO

in milioni di lire

	1993	1992	Variazioni
PREMI NETTI			
I Premi emessi Ramo Vita	3.146.153	3.452.591	(306.438)
II Premi emessi Ramo Danni	3.979.880	3.077.099	902.781
III Premi ceduti Ramo Vita	5.833	9.931	(4.098)
IV Premi ceduti Ramo Danni	718.308	548.573	169.735
	<u>6.401.892</u>	<u>5.971.186</u>	<u>430.706</u>
VARIAZIONE RISERVE PREMI RAMI DANNI			
I Variazione riserve premi lavoro diretto e indiretto	149.730	102.246	47.484
II Variazione riserve tecniche a carico assicuratori e retrocessionari	12.462	12.958	(496)
	<u>137.268</u>	<u>89.288</u>	<u>47.980</u>
VARIAZIONE RISERVE TECNICHE RAMO VITA			
I Variazione riserve tecniche lavoro diretto e indiretto	3.461.749	3.380.420	(81.329)
II Variazione riserve tecniche a carico assicuratori e retrocessionari	(6.128)	3.144	(9.272)
	<u>3.367.877</u>	<u>3.377.276</u>	<u>(9.399)</u>
SINISTRI DI COMPETENZA			
I RISARCIMENTI PAGATI ED ONERI ALI RAMI DANNI			
1 - Risarcimenti e spese su rischi lavoro diretto e indiretto	2.615.343	2.172.426	442.917
2 - Risarcimenti a carico assicuratori e retrocessionari	491.519	385.801	105.718
	<u>2.123.824</u>	<u>1.786.625</u>	<u>337.199</u>
II PRESTAZIONI AGLI ASSICURATI VITA			
1 - Somme pagate su rischi lavoro diretto e indiretto	1.492.308	1.132.786	359.522
2 - Somme a carico assicuratori e retrocessionari	5.412	1.879	3.533
	<u>1.486.896</u>	<u>1.130.907</u>	<u>355.989</u>
	da riportare	2.504.622	392.125
		da riportare	

XII LEGISLATURA - DISEGNI DI LEGGE E RELAZIONI - DOCUMENTI

	1993		1992		Segue Conto Economico consolidato <i>in milioni di lire</i>	
	importo	1993	importo	1992	importo	Variazioni
III VARIAZIONI RISERVE SINISTRI ED ALTRI RISERVE TECNICHE RAMI DANNI						392.125
1 Variazione riserve sinistri lavoro diretto e indiretto	708.227		408.931		302.296	
2 () Variazione riserve sinistri a carico rassicuratori e retrocessionari	28.710		84.651		(55.941)	
3 Variazione altre riserve tecniche nette	354	679.871	84	321.364	270	358.507
IV VARIAZIONI SOMME DA PAGARE RAMO VITA						
1 Variazioni somme da pagare lavoro diretto e indiretto	69.681		27.986		41.775	
2 () Variazione somme da pagare a carico rassicuratori e retrocessionari	33	69.648	(247)	3.267.049	280	41.495
						1.093.190
ONERI DI ACQUISIZIONE						
I Provvigioni e compensi a intermediatori su lavoro diretto e indiretto quote di competenza dell'esercizio		1.246.125		1.158.208		87.917
II Altre spese di acquisizione		61.205		54.485		6.720
III () Provvigioni a carico rassicuratori e retrocessionari		128.329	1.179.001	100.689	1.112.004	27.640
						66.997
SALDO ALTRE PARUTE TECNICHE		7.362		52.184		(44.822)
REDDITI ATTRIBUITI AGLI ASSICURATIVI		2.593.426		1.865.620		727.806
SPESE GENERALI		498.260		385.522		112.738
RISULTATO GESTIONE ASSICURATIVA		(539.965)		(342.149)		(197.816)
		(539.965)		(342.149)		(197.816)

XII LEGISLATURA - DISEGNI DI LEGGE E RELAZIONI - DOCUMENTI

(Segue Conto Economico consolidato)
(in milioni di lire)

	1993	1992	Variazioni
	importo	importo	importo
REDDITI NETTI DEGLI INVESTIMENTI			
I - REDDITI AL NETTO DEGLI ONERI RELATIVI			
1 - Proventi dei beni immobili	132.426	168.374	(35.948)
2 - Quote di risultato d'esercizio su partecipazioni valutate con il metodo del patrimonio netto	5.985	4.275	1.710
3 - Dividendo di altre partecipazioni	40.273	42.811	(2.538)
4 - Proventi dei titoli a reddito fisso	2.409.817	1.911.743	498.074
5 - Proventi degli altri investimenti finanziari	349.457	300.693	48.764
6 - Interessi su depositi di massicciazione	12.181	9.118	3.063
7 - Altri proventi finanziari	103.344	82.579	20.765
	<u>3.053.483</u>	<u>2.519.593</u>	<u>533.890</u>
II - INTERESSI PASSIVILE ALTRI ONERI INERENTI AGLI INVESTIMENTI			
1 - Interessi su depositi di massicciazione	10.972	19.685	(8.713)
2 - Altri interessi passivi	9.254	11.196	(1.942)
3 - Ammortamenti	---	---	---
4 - Altri oneri inerenti agli investimenti	112.659	26.407	86.252
	<u>132.885</u>	<u>57.288</u>	<u>75.597</u>
III - REDDITI NETTI ATTRIBUITI AGLI ASSICURATI VITA			
	500.939	749.338	(248.399)
	<u>2.419.659</u>	<u>1.712.967</u>	<u>706.692</u>
REDDITI NETTI RELATIVI AGLI INVESTIMENTI			
	500.939	749.338	(248.399)
	<u>(204.793)</u>	<u>(160.921)</u>	<u>(43.872)</u>
SALDO PROVENTI ED ONERI DIVERSI			
	(243.819)	246.268	(490.087)
	da riportare	da riportare	da riportare

XII LEGISLATURA - DISEGNI DI LEGGE E RELAZIONI - DOCUMENTI

		1993		1992		Variazioni (in milioni di lire)	
		importo	(243.819)	importo	246.268	importo	(490.087)
UTILI SU REALIZZAZIONI DI INVESTIMENTI, PROVENTI E ONERI STRAORDINARI							
I	Utile su realizzo di investimenti	345.906		169.816		176.090	
II	Utile/Perdite su realizzo di investimenti	37.610		10.330		27.280	
III	Rivalutazione di investimenti	379.964		33.258		346.646	
IV	Utile/Svalutazione di investimenti	136.615		163.319		(26.704)	
V	Altri proventi straordinari	255.593		92.918		162.675	
VI	Utile/Perdite straordinarie	161.088		21.407		139.681	
VII	Utile/Perdite attribuito agli assicurati vita	173.767	472.333	152.653	(51.717)	21.114	524.040
RISULTATO AL LORDO DELLE IMPOSTE			228.504		194.551		33.953
IMPOSTE SUI REDDITI			103.874		11.684		92.190
RISULTATI ALLA DATA DI ACQUISIZIONE DELLE PARTECIPAZIONI IN SOCIETA' CONTROLLATE							
UTILE (PERDITA) DELL'ESERCIZIO DI PERTINENZA DEI TERZI			53.641				53.641
UTILE (PERDITA) DELL'ESERCIZIO			(16.734)		(1.959)		(14.775)
UTILE (PERDITA) DELL'ESERCIZIO			195.005		184.826		10.179

Nota integrativa

Le Società del Gruppo: Area di consolidamento

L'Area di consolidamento è stata individuata facendo riferimento agli stessi criteri dello scorso esercizio.

In particolare sono state incluse nel consolidamento le Società nelle quali l'INA S.p.A. dispone della maggioranza dei voti sia direttamente che tramite Società controllate.

Dato il previsto sviluppo di alcune Società e la maggiore integrazione del Gruppo, quest'anno sono state consolidate alcune partecipazioni di controllo minori che nel 1992 erano state valutate con il metodo del patrimonio netto.

Considerata la caratteristica assicurativa del bilancio lo stesso include Società assicurative e Società che esercitano attività omogenee. Pertanto anche quest'anno è stata esclusa dal consolidamento la controllata INA BANCA, valutata con il metodo del patrimonio netto.

E' stata inoltre esclusa una società di modeste dimensioni acquisita nel 1993 tramite CAMAT, per l'irrelevanza della stessa.

Su tale base l'Area di consolidamento risulta così definita:

		Capitale sociale	% Pertinenza del Gruppo
ASSITALIA - Le Assicurazioni d'Italia S.p.A. con Sede sociale in Roma	Lire	150.000.000.000	92,70
FATA S.p.A. con Sede sociale in Roma	Lire	20.000.000.000	98,97
CAMAT - Compagnie d'Assurances Maritimes, Aeriennes et Terrestres S.A. con Sede sociale in Parigi	FFr	99.343.750	66,18
ASTRA - Compañia de Seguros y Reaseguros S.A. con Sede sociale in Madrid	Pesetas	1.850.000.000	81,69
INF - Società Agricola S.p.A. con Sede sociale in Roma	Lire	30.000.000.000	100,00
INA SIM S.p.A. con Sede sociale in Roma	Lire	20.000.000.000	90,82
INASSIT S.p.A. con Sede sociale in Roma	Lire	600.000.000	100,00
Consorzio Agenzia Generale INA - ASSITALIA di Roma con Sede sociale in Roma (*)	Lire	100.000.000	96,35

(*) Fondo consortile

Principi di consolidamento

Il bilancio consolidato del Gruppo INA è stato redatto secondo le norme di cui al d.l. n. 127/91 in quanto recepito dalla circolare ISVAP n. 171 del 24 febbraio 1992.

Per il consolidamento sono stati utilizzati i bilanci di esercizio al 31 dicembre 1993 delle singole Società riclassificati e rettificati, se necessario, per uniformarli ai principi contabili ed ai criteri di valutazione adottati dalla Capogruppo.

Per tutte le Società incluse nell'area di consolidamento è stato applicato il metodo dell'integrazione globale, in base al quale sono stati inseriti nel bilancio consolidato tutte le attività, le passività, i proventi e gli oneri di ciascuna Società eliminando dal bilancio delle Società detentrici il valore contabile delle partecipazioni consolidate.

In voci separate sono state evidenziate le quote di patrimonio netto di competenza degli azionisti di minoranza.

Le voci di Stato patrimoniale e di Conto economico relative a partecipazioni acquisite in tutto o in parte nel corso dell'esercizio sono state inserite come se fossero state presenti fin dall'inizio dell'anno. Peraltro la quota del risultato economico alla data di acquisizione riferita a ciascun blocco acquisito durante l'anno è stata dedotta ed evidenziata in un'apposita voce del Conto economico: «Risultati alla data di acquisizione delle partecipazioni in Società controllate».

I rapporti patrimoniali ed economici, inclusi quelli riferiti a rapporti di riassicurazione tra le Società del Gruppo, ove significativi, sono stati eliminati, così come gli utili e le perdite emergenti da operazioni tra Società consolidate che non siano realizzati con operazioni con terzi.

Tali eliminazioni hanno determinato rettifiche, secondo la loro origine, o del patrimonio netto e dell'utile di esercizio.

Le differenze eventualmente emergenti tra il maggior valore a cui sono esposte in bilancio le partecipazioni e quello risultante dal patrimonio netto di ciascuna partecipata sono incluse, dopo l'imputazione ai singoli elementi attivi o passivi, nella voce «differenza di consolidamento». Tale voce esprime quindi il valore di avviamento delle partecipazioni ed è ammortizzata in 10 anni.

Le differenze eventualmente emergenti tra il minor valore a cui sono esposte in bilancio le partecipazioni e quello risultante dal patrimonio netto di ciascuna partecipata sono incluse nella voce «riserva di consolidamento», se riferite a Società controllate e consolidate, e nella voce «riserva per differenze di valutazione su partecipazioni non consolidate», se riferite a Società valutate con il metodo del patrimonio netto, queste ultime sono di seguito elencate.

XII LEGISLATURA - DISEGNI DI LEGGE E RELAZIONI - DOCUMENTI

		Capitale sociale	% Pertinenza del Gruppo
a) - In Società controllate			
INA BANCA Marino S.p.A. con Sede sociale in Marino (Rm)	Lire	64.800.000.000	81,27
ASREX S.A.	FFr	260.000	65,53
b) - In Società collegate			
Istituto della Enciclopedia Italiana S.p.A. con Sede sociale in Roma	Lire	30.000.000.000	20,00
Unione Italiana di Riassicurazione S.p.A. con Sede sociale in Roma	Lire	100.000.000.000	40,35
SOV.IT.AS. con Sede sociale in Mosca	Rubli	1.000.000	50,00
SIAC S.p.A. con Sede sociale in Roma	Lire	20.000.000.000	37,99
Database S.p.A. con Sede sociale in Pomezia (Rm)	Lire	15.000.000.000	27,50
FINAER S.r.l. con Sede sociale in Bologna	Lire	3.050.000.000	25,28
Italfortune S.I.C.A.V. con Sede sociale in Lussemburgo			24,51
Maghreb S.A. con Sede sociale in Tunisi	Din. Tun.	3.000.000	32,45
Compagnia Assicuratrice Russo Italiana con Sede sociale in Mosca	Rubli	100.000.000	49,00
Banca di Credito Agrario di Ferrara con Sede sociale in Ferrara	Lire	10.000.000.000	19,79
J.E.M. S.A.	FFr	250.000	26,48

Tutte le Società consolidate chiudono i loro bilanci al 31 dicembre 1993.

XII LEGISLATURA - DISEGNI DI LEGGE E RELAZIONI - DOCUMENTI

La conversione in lire italiane dei bilanci delle Società operanti all'estero è stata effettuata applicando alle singole poste dello Stato patrimoniale (ad esclusione del patrimonio netto, cui sono stati applicati i cambi storici) e del Conto economico i cambi correnti al 31 dicembre 1993 di seguito riportati:

	1993	1992
FFr	290,28	267,14
Pesetas	12.004	12,832
Din. Tun.	1.646,88	1.563,83
Rubli	1,36	3,55
Usd	1.703,97	1.470,86

Le differenze originate dall'applicazione dei tassi di cambio sono state accreditate o addebitate al patrimonio netto consolidato, nella voce «Riserva per differenze di conversione».

Principi contabili e criteri di valutazione

I criteri di valutazione utilizzati nella redazione del bilancio consolidato sono riferiti a quelli che la Capogruppo ha adottato per il suo bilancio di esercizio.

L'uniformità è stata realizzata rettificando, se significativi, gli elementi valutati in modo diverso nei bilanci originali delle Società controllate.

Ove necessario sono stati riclassificati i dati di bilancio dell'esercizio precedente per renderli omogenei con i dati dell'esercizio 1993.

Immobilizzazioni materiali e ammortamenti

Gli immobili e i mobili sono iscritti al costo di acquisto, aumentato degli oneri accessori e delle rivalutazioni effettuate ai sensi delle apposite leggi.

I beni immobili strumentali e i beni mobili vengono ammortizzati sistematicamente in relazione alla vita utile residua di tali beni.

I beni il cui valore economico alla chiusura dell'esercizio risulti durevolmente inferiore al costo iscritto secondo i criteri già esposti vengono svalutati fino a concorrenza del loro valore economico.

Costi pluriennali

Le provvigioni di acquisizione anticipate su polizze poliennali del Ramo Vita sono ammortizzate in conto in un periodo non superiore a dieci esercizi, in aderenza ai criteri prudenziali richiesti dall'Autorità di Vigilanza. Quelle relative ai Rami Danni sono interamente imputate al conto economico.

Il *software* è ammortizzato in conto con quote costanti in base alla prevista utilità futura.

Partecipazioni

Le partecipazioni in Società controllate non assicurative ed in Società collegate sono state valutate con il metodo del Patrimonio netto. Per tale valutazione sono stati utilizzati i bilanci ufficiali o appositamente predisposti al 31 dicembre 1993, ad eccezione della Società UNORIAS per la quale è stato utilizzato il bilancio al 31 dicembre 1992. Ciò in quanto il bilancio di detta Società viene normalmente approvato nel mese di novembre dell'esercizio successivo.

Le altre partecipazioni nelle Società escluse dal consolidamento sono state contabilizzate al costo medio continuo, rettificato per riflettere perdite durevoli di valore.

Azioni quotate e titoli a reddito fisso

Relativi alle gestioni separate «Fondo INA» e «Fondo Valute Estere»

Detti titoli sono valutati fino a concorrenza delle riserve matematiche delle corrispondenti linee di polizza, con gli stessi criteri utilizzati per la determinazione del valore delle parti dei relativi fondi a gestione separata. Tali criteri sono applicati per pervenire alla correlazione con le passività, nei confronti dei sottoscrittori delle polizze legate alle gestioni separate.

In particolare, come da condizione di polizza, «i titoli quotati sono valutati sulla base dei prezzi di chiusura di fine esercizio nella principale Borsa in cui i titoli stessi sono quotati.

Per detti titoli (escluse le obbligazioni convertibili o comunque con rendimento collegato all'andamento di titoli azionari) il valore come sopra determinato non è comunque inferiore al costo, incrementato, ovvero diminuito della quota necessaria a ripartire gradualmente l'eventuale differenza tra il prezzo di acquisto ed il valore di rimborso, nel periodo intercorrente tra la data di acquisto e quella di rimborso».

Le plusvalenze e minusvalenze derivanti dalle valutazioni di fine esercizio sono evidenziate tra i proventi ed i costi del Conto Economico consolidato.

I valori dei titoli in valuta estera sono esposti in bilancio al cambio di chiusura dell'esercizio coincidente con quello utilizzato per la valorizzazione delle gestioni separate.

Gli utili e le perdite derivanti dalla conversione in lire sono accreditati ed addebitati al Conto Economico consolidato.

Per la quota eccedente le riserve matematiche delle corrispondenti linee di polizza, i titoli sono valutati come gli «Altri titoli» di cui al punto successivo.

Altri titoli

I titoli quotati non rientranti nelle gestioni finanziarie suddette sono valutati al minore tra il costo medio continuo ed il valore di mercato di fine esercizio, ad eccezione di quelli destinati ad uso durevole che sono valutati al costo di acquisto, eventualmente ridotto se di valore durevolmente inferiore a quello desunto dall'andamento del mercato. I titoli non quotati sono iscritti in bilancio al minore tra il costo medio continuo ed il presumibile valore di realizzo, ad eccezione di quelli che non potendo essere ceduti per vincoli contrattuali sono iscritti al costo di acquisto.

Mutui e prestiti

I mutui e i prestiti sono esposti al loro valore nominale che corrisponde al presumibile valore di realizzo.

Crediti

I crediti esprimono il valore di presunto realizzo attraverso l'appostazione al passivo del Fondo svalutazione crediti.

Imposte sul reddito

Le imposte correnti sono accantonate in base a una ragionevole previsione dell'onere fiscale, considerando le eventuali esenzioni, le aliquote di imposta applicabili e i contenziosi in corso. Vengono stanziati imposte differite sulle differenze di natura temporanea tra i risultati imponibili derivanti dal bilancio consolidato e quelli dei bilanci utilizzati per il consolidamento.

Fondo trattamento fine rapporto di lavoro subordinato

Il Fondo corrisponde all'importo integrale delle competenze maturate a favore dei dipendenti in base alle leggi e ai contratti di categoria vigenti.

Fondo del trattamento di previdenza del personale

Il Fondo corrisponde al totale dei capitali di copertura di tutte le pensioni in vigore alla chiusura dell'esercizio, nonché al valore capitale degli oneri pensionistici relativi al personale in servizio sulla base delle anzianità maturate.

Riserve tecniche Ramo Vita

Le riserve tecniche del Ramo Vita, necessarie per far fronte agli impegni assunti nei confronti degli assicurati, sono determinate con l'osservanza delle normative in vigore nei Paesi ove le singole Società esercitano l'attività assicurativa.

L'importo relativo a ciascuna delle voci componenti le riserve tecniche (riserve matematiche, riserve tecniche a carico di riassicuratori e retrocessionari) viene calcolato in base a precisi criteri attuariali, secondo le indicazioni e le direttive ricevute dai competenti organi di controllo.

Le valutazioni vengono effettuate utilizzando le stesse basi demografico-finanziarie adottate per il calcolo dei premi puri di ciascuna forma tariffaria.

In nessun caso la riserva matematica è inferiore al valore di riscatto.

Riserve premi

Le riserve premi dei Rami Danni sono calcolate con il criterio del *pro-rata temporis* per tutti i rami, al netto dei costi di diretta imputazione, ad eccezione dei rami speciali (credito,

cauzioni, grandine, rischi nucleari e trasporti) per i quali la riserva viene determinata secondo parametri forfetari.

Per il lavoro diretto estero le riserve premi sono determinate in funzione delle norme che regolano la materia nei rispettivi Paesi.

Per il lavoro indiretto, la base di calcolo è conforme ai criteri adottati dalle compagnie cedenti.

Le riserve premi sono comunque sufficienti a fronteggiare tutti gli oneri collegati ai premi rinviati agli esercizi successivi.

Riserve sinistri

Le riserve sinistri rappresentano la prudente valutazione dei risarcimenti e delle spese di liquidazione stimati analiticamente per i sinistri avvenuti alla data di bilancio e totalmente o in parte non ancora pagati o eliminati come senza seguito.

Tale valutazione è effettuata in relazione alle peculiarità specifiche di ciascun ramo, tenendo conto di tutti gli elementi che obiettivamente concorreranno alla determinazione del costo del sinistro e delle spese connesse.

A tali valutazioni, sempre in conformità al principio della competenza, è aggiunto un accantonamento relativo ai probabili sinistri avvenuti e non denunciati, stimato in base all'esperienza storica. Le riserve sinistri del lavoro indiretto sono determinate in conformità alle comunicazioni delle cedenti.

Le riserve del lavoro ceduto sono calcolate con modalità identiche a quelle utilizzate per il lavoro diretto tenuto conto dei trattati.

Riconoscimento dei ricavi (premi e accessori)

I premi sono attribuiti all'esercizio, unitamente ai relativi accessori, sulla base del criterio della competenza (scadenza quale risulta dal contratto assicurativo, a prescindere dalla data in cui si manifesta la loro effettiva riscossione).

L'attribuzione della competenza d'esercizio è garantita dalle modalità di calcolo della riserva premi e della riserva matematica.

Riassicurazione

La contabilizzazione degli effetti economici e di quelli patrimoniali della riassicurazione attiva assunta dall'esterno del Gruppo è effettuata con un anno di ritardo rispetto a quello di effettiva competenza, in conformità alla prassi internazionale, in quanto alla data di redazione del bilancio le informazioni necessarie non sono ancora disponibili.

Importi espressi in valuta

I crediti ed i debiti in valuta sono allineati ai cambi di fine esercizio.

Rendiconto finanziario

(in milioni di lire)

	1993	1992
Fonti di finanziamento		
Utile netto	195.005	184.826
Rettifiche in più (meno) alle partite non liquide:		
Incremento delle riserve tecniche	4.789.204	3.859.440
Ammortamenti dell'esercizio	19.288	11.783
Variazioni dei crediti da operazioni di assicurazione	(201.622)	(181.434)
Variazioni spese d'acquisizione da ammortizzare	27.728	(79.996)
Variazione netta dei saldi verso compagnie	12.065	(25.685)
Variazione netta degli altri crediti e debiti	345.031	(157.252)
Svalutazione immobili	45.630	31.208
Incremento netto del Fondo trattamento fine rapporto	34.282	10.303
Variazione netta delle altre attività e passività	(29.642)	(143.371)
Variazione del Fondo imposte	14.309	(278.156)
Variazione degli altri Fondi	110.372	107.931
Liquidità generate dalla gestione	5.361.650	3.339.597
Destinazione utile	(17.188)	(20.989)
Altri movimenti patrimoniali	3.390	4.263
Interessi di minoranza	(284.866)	6.613
Totale fonti di finanziamento	5.062.986	3.329.575
Impieghi di liquidità		
Titoli	3.642.987	3.285.068
Immobili	121.212	(28.037)
Partecipazioni	360.968	39.136
Mobili e impianti	15.206	13.342
Mutui e prestiti	204.703	(14.509)
Acquisizione FAIA:		
Immobili	158.398	—
Partecipazioni	6.878	—
Differenza di consolidamento	121.612	—
Fondo imposte	(50.958)	235.930
Acquisizione ASSITALIA:		
Immobili	244.963	—
Differenza di consolidamento	152.553	—
Fondo imposte	(72.688)	324.828
Depositi di riassicurazioni	23.589	6.752
Totale impieghi di liquidità	4.929.423	3.301.752

XII LEGISLATURA - DISEGNI DI LEGGE E RELAZIONI - DOCUMENTI

(Segue: Rendiconto finanziario)
(in milioni di lire)

Differenza Fonti Impieghi	133.563	27.823
----------------------------------	----------------	---------------

Conti bancari e disponibilità di cassa

All'inizio dell'esercizio	723.417	695.594
Alla fine dell'esercizio	856.980	723.417
Variazione delle disponibilità	133.563	27.823

Altre variazioni nella situazione patrimoniale e finanziaria che non comportano variazioni in liquidità sono esposte di seguito:

Scissione attività pubblicitiche a favore di CONSAP S.p.A.

- Immobili	2.343.027
- Partecipazioni	1.424.207
- Titoli	9.727
- Mutui e prestiti	1.200.000
- Costi pluriennali	474.693
- Altri attivi	834.617
- Patrimonio netto	(50.000)
- Riserve tecniche	(6.161.725)
- Altri passivi	(74.546)

Rivalutazione ai sensi del d.m. 17/6/93

- Immobili	5.354.885
- Partecipazioni	1.224.124
- Costi pluriennali	240.730
- Patrimonio netto	6.819.739

Imposta sul patrimonio netto	81.688
-------------------------------------	---------------

Dati salienti relativi all'acquisizione di FATA

(in milioni di lire)

Investimenti:	898.298
Beni immobili	285.688
Partecipazioni	22.637
Titoli a reddito fisso	562.870
Altri	27.103
Altre attività	190.317
Riserve tecniche nette	606.502
Fondi per rischi ed oneri	126.310
Altre passività	47.093
Premi netti	327.313
Variazioni riserve premi Rami Danni	8.328
Variazioni riserve tecniche Ramo Vita	22.277
Sinistri di competenza	268.152
Oneri d'acquisizione	47.396
Spese generali	35.276
Redditi netti degli investimenti	76.769
Saldo proventi ed oneri diversi	(13.704)
Utili su realizzi di investimenti, proventi ed oneri straordinari	12.868

Analisi delle voci di bilancio

Stato patrimoniale

Attivo

(in milioni di lire)

IMMOBILI

	1993	1992	Variazioni
Immobili destinati all'esercizio dell'impresa	480.593	183.447	297.146
Immobili ad uso di terzi	7.573.604	4.382.831	3.190.773
Terreni	12.261	6.077	6.184
Fabbricati rurali ed industriali	1.961	—	1.961
(Fondo ammortamento fabbricati)	(272)	—	(272)
(Fondo ammortamento immobili esercizio impresa)	(37.548)	(24.655)	(12.893)
(Fondo ammortamento immobili ad uso di terzi)	(2.061)	(2.069)	8
	8.028.538	4.545.631	3.482.907

La voce risente della rivalutazione degli immobili della Capogruppo in sede di determinazione definitiva del patrimonio netto della stessa (5.354,9 miliardi) e dell'operazione di scissione a favore di CONSAP con conseguente assegnazione alla stessa Società di una rilevante parte del patrimonio immobiliare (2.343 miliardi). Inoltre gli immobili si incrementano per l'apporto derivante dalle acquisizioni di FATA (285,7 miliardi) e dall'aumento delle partecipazioni in ASSITALIA (245 miliardi) al lordo delle imposte differite iscritte nel Fondo imposte per 120,2 miliardi. Per la determinazione dei valori a cui sono iscritti tali immobili nel bilancio consolidato si è fatto riferimento alle valutazioni effettuate per le operazioni OPA e alle perizie indipendenti recentemente acquisite ai fini del collocamento.

Nel valore complessivo degli immobili è ancora inclusa l'ulteriore porzione di patrimonio della Capogruppo che dovrà essere assegnata alla CONSAP in conseguenza dell'aggiornamento della situazione patrimoniale di scissione alla data del 30 settembre 1993. Una prima valutazione di tale aggiornamento, operata secondo le migliori stime effettuabili sulla base delle informazioni ad oggi disponibili, evidenzia un importo di beni immobili da trasferire a CONSAP per complessivi 721,3 miliardi. Tale importo è iscritto alla voce «Altri debiti» del Passivo e sarà estinto al momento dell'aggiornamento.

PARTECIPAZIONI

a) - In Società controllate

	1993	1992	Variazioni
INA BANCA Marino S.p.A	96.757	109.949	(13.192)
INF Società Agricola S.p.A.	—	37.127	(37.127)
INA SIM S.p.A	—	8.785	(8.785)
INASSIT S.p.A	—	605	(605)
ASREX S.A	259	—	259
	97.016	156.466	(59.450)

XII LEGISLATURA - DISEGNI DI LEGGE E RELAZIONI - DOCUMENTI

Questo andamento è causato soprattutto dall'estensione nel 1993 dell'area del consolidamento che ora riguarda anche INF - Società Agricola S.p.A., INA SIM, INASSIT S.p.A. e dalla svalutazione per le perdite riportate ad altre rettifiche di valutazione della partecipazione in INA BANCA S.p.A..

b) - In Società collegate

	1993	1992	Variazioni
Istituto della Enciclopedia Italiana S.p.A.	6.021	8.326	(2.305)
Società Interbancaria Nazionale Gestione S.p.A.	—	9.603	(9.603)
Società Interbancaria Investimenti - SIM S.p.A.	—	6.999	(6.999)
Unione Italiana di Riassicurazione S.p.A.	150.997	143.545	7.452
Sov. It. As. - Mosca	1.131	1.183	(52)
Società Italiana di Assicurazione Crediti S.p.A.	27.033	34.807	(7.774)
Database S.p.A.	—	6.651	(6.651)
Finaer S.r.l.	820	788	32
Italfortune S.I.C.A.V. - Lussemburgo	28.198	20.863	7.335
Maghrebta S.A. - Tunisi	2.294	1.923	371
Compagnia Assicuratrice Russo Italiana	244	—	244
Banca di Credito Agrario - Ferrara	21.768	—	21.768
J.E.M. S.A.	7.837	—	7.837
	246.343	234.688	11.655

Tra i movimenti dell'anno si segnalano le dismissioni delle Società Interbancaria Gestione e Interbancaria Investimenti (per circa 17 miliardi), la svalutazione per le perdite conseguite della partecipata Database (6,6 miliardi), l'entrata in portafoglio a seguito dell'acquisizione della controllata FATA della partecipazione della Banca di Credito Agrario Ferrara (21,8 miliardi), l'acquisizione da parte della Capogruppo della partecipazione nella Compagnia Assicuratrice Russo Italiana.

c) - Altre partecipazioni

	1993	1992	Variazioni
Partecipazioni in società italiane quotate	483.859	175.289	308.570
Partecipazioni in società italiane non quotate	78.243	773.703	(695.460)
Partecipazioni in enti diversi italiani	358.070	1.328	356.742
Partecipazioni in società quotate estere	478.916	264.557	214.359
Partecipazioni in società non quotate estere	50.983	24.618	26.365
Quote di fondi comuni mobiliari	20.659	15.677	4.982
	1.470.730	1.255.172	215.558

L'incremento di questa voce è collegato agli investimenti in «Fondo INA» e «Fondo Valute Estere» dell'INA necessari a coprire le obbligazioni derivanti dalle polizze. Inoltre il comparto ha risentito delle assegnazioni alla CONSAP S.p.A., per effetto della scissione, delle partecipazioni in BNL e IMI.

XII LEGISLATURA - DISEGNI DI LEGGE E RELAZIONI - DOCUMENTI

TITOLI A REDDITO FISSO

	1993	1992	Variazioni
Titoli Fondo INA italiani ed esteri	10.100.171	8.780.750	1.319.421
Titoli Fondo Valute Estere	65.643	54.215	11.428
Altri titoli italiani	10.089.988	7.862.133	2.227.855
Altri titoli esteri	471.429	396.873	74.556
	20.727.231	17.093.971	3.633.260

L'incremento dell'anno è in larga parte dovuto al maggior volume di impieghi delle gestioni separate dell'INA «Fondo INA» e «Moneta Forte» (i titoli di quest'ultima gestione sono compresi tra gli «Altri titoli») necessario per coprire gli impegni delle polizze vita. Inoltre l'acquisizione di FATA ha portato ad un aumento di titoli per circa 563 miliardi.

ALTRI INVESTIMENTI FINANZIARI

	1993	1992	Variazioni
Mutui e prestiti a enti pubblici o con garanzia reale	512.438	592.862	(80.424)
Altri mutui e prestiti	258.814	1.256.472	(997.658)
Prestiti su polizze assicurazioni vita	378.237	295.452	82.785
	1.149.489	2.144.786	(995.297)

L'importo è riferito soprattutto ai mutui e prestiti della Capogruppo (1.122 miliardi), di cui l'ammontare con durata residua superiore ai 5 anni risulta pari a 648 miliardi.

La diminuzione rispetto al 1992 è largamente spiegata dalla riduzione della voce «Altri mutui e prestiti» in cui era compreso il prestito postergato BNL per 1.200 miliardi trasferito a CONSAP.

CREDITI DERIVANTI DA OPERAZIONI DI ASSICURAZIONE DIRETTA

<i>Il saldo risulta così composto:</i>	1993	1992	Variazioni
- Crediti vs. agenti e altri intermediari	519.382	483.371	36.011
- Crediti vs. assicurati per premi esercizio	634.660	481.555	153.105
- Crediti vs. assic. per premi esercizi precedenti	57.931	54.216	3.715
- Somme da rec. assic. e terzi per sinistri	13.467	10.900	2.567
- Altri crediti da operazioni di assicurazione	61.413	36.834	24.579
	1.286.853	1.066.876	219.977

In tale voce si segnala l'incremento di crediti verso assicurati per premi (156.8 miliardi) riferibile soprattutto ai Rami Danni e pertanto connesso al notevole sviluppo degli affari in tale comparto.

XII LEGISLATURA - DISEGNI DI LEGGE E RELAZIONI - DOCUMENTI

ALTRI CREDITI

<i>Il saldo risulta così composto:</i>	1993	1992	Variazioni
- Erario per ritenute d'acconto	205.337	197.345	7.992
- Altri crediti verso l'Erario	712.973	484.756	228.217
- Vari	462.010	276.568	185.442
	1.380.320	958.669	421.651

Nella voce «Vari» sono compresi, tra gli altri, gli «Affitti in corso di riscossione» per circa 128 miliardi, «Sinistri CID e delega altrui» per circa 98 miliardi.

RATEI E RISCOINTI ATTIVI

<i>Il saldo risulta così composto:</i>	1993	1992	Variazioni
- Ratei attivi su titoli	775.239	691.356	83.883
- Altri Ratei e Risconti attivi	14.769	121.755	(106.986)
	790.008	813.111	(23.103)

SPESE DI ACQUISIZIONE DA AMMORTIZZARE

	1993	1992	Variazioni
	292.387	554.078	(261.691)

La diminuzione è sostanzialmente dovuta al trasferimento delle provvigioni da ammortizzare del portafoglio «Cessioni legali» assegnato a CONSAP.

ALTRI COSTI PLURIENNALI

<i>Il saldo risulta così composto:</i>	1993	1992	Variazioni
- Software	5.458	26.421	- 20.963
- Altre spese da ammortizzare	59.268	16.711	42.557
	64.726	43.132	21.594

La voce «Altre spese da ammortizzare» comprende sostanzialmente i costi sostenuti dall'ASSITALIA per progetti informatici e per la realizzazione del collegamento telematico tra Direzione Generale, Agenzie Generali ed Ispettorati.

XII LEGISLATURA - DISEGNI DI LEGGE E RELAZIONI - DOCUMENTI

DIFFERENZA DA CONSOLIDAMENTO

1993	1992	Variazioni
273.152	—	273.152

Si riferisce all'avviamento per l'acquisizione del controllo del FATA pari a 121,6 miliardi, al netto dell'ammortamento addebitato all'esercizio di 1 miliardo, nonché all'avviamento di 152,6 miliardi correlato all'acquisto della maggiore partecipazione in ASSITALIA.

XII LEGISLATURA - DISEGNI DI LEGGE E RELAZIONI - DOCUMENTI

Stato patrimoniale**Passivo***(in milioni di lire)*

PATRIMONIO NETTO

(Si riporta nella pagina seguente il prospetto delle variazioni del Patrimonio netto)

RISERVE TECNICHE NETTE

Le Riserve Tecniche Nette sono così suddivise:

	1993	1992	Variazioni
--	------	------	------------

Riserva Premi

Lorda	1.108.793	827.761	281.032
Ceduta	138.960	107.794	31.166
Netta	969.833	719.967	249.866

Riserva Sinistri

Lorda	4.092.507	2.954.602	1.137.905
Ceduta	832.537	704.445	128.092
Netta	3.259.970	2.250.157	1.009.813

Riserve Tecniche Ramo Vita

Lorde	17.557.259	20.247.002	(2.689.743)
Cedute	13.368	25.881	(12.513)
Nette	17.543.891	20.221.121	(2.677.230)

Somme da pagare Ramo Vita

Lorde	150.976	106.088	44.888
Cedute	266	88	178
Nette	150.710	106.000	44.710

Altre Riserve Tecniche Rami Danni

Lorde	845	525	320
Cedute	—	—	—
Nette	845	525	320

Totale Riserve Tecniche Nette	21.925.249	23.297.770	(1.372.521)
--------------------------------------	-------------------	-------------------	--------------------

La variazione in diminuzione delle Riserve Tecniche Ramo Vita risente in misura significativa del trasferimento a CONSAP delle riserve del portafoglio «Cessioni legali» della Capogruppo per 6.162 miliardi.

XII LEGISLATURA - DISEGNI DI LEGGE E RELAZIONI - DOCUMENTI

PROSPETTO DELLE VARIAZIONI DI PATRIMONIO NETTO

(in milioni di lire)

	Capitale sociale	Riserve patrimoniali	Riserva di consolidamento	Riserva per differenze di valutazione su partecipazioni non consolidate	Riserva per differenze di conversione	Riserva per azioni o quote proprie	Utile (Perdita) dell'esercizio	Patrimonio netto del Gruppo	Capitale e riserve di terzi	Utile (Perdita) dell'esercizio di pertinenza di terzi	Totale
Saldo al 31.12.1991		3.616.622	286.545	1.290.067			36.395	4.068.619	354.930	2.026	4.425.575
Destinazione utile 1991		15.497					(36.395)	(20.898)			(20.898)
Costituzione capitale sociale	3.635.609	(3.635.609)									
Riclassifica			(9.377)		9.377						
Altri movimenti patrimoniali		3.902	(1.716)	2.077			184.826	184.826			182.867
Utile 1992											
Saldo al 31.12.1992	3.635.609	412	275.442	1.311.44	9.377		184.826	4.236.810	365.528	(1.959)	4.600.379
Destinazione utile 1992		167.638					(184.826)	(17.188)			(17.188)
Ri costituzione riserve ante 1991	(1.001.918)	1.001.918									
Rivalutazione d.m. 17/6/93	1.376.309	5.443.440						6.819.739			6.819.739
Riclassifica		406.084	(2.75.442)	(1.21.265)	(9.377)			(50.000)			(50.000)
Scissione COSSAP	(10.000)	(40.000)						(81.688)			(81.688)
Prelievo imposte su IS (1)		(81.688)			10.759		195.005	3.390	(270.091)	1.959	(264.742)
Altri movimenti patrimoniali		(7.369)						195.005		(16.734)	178.271
Utile 1993											
Saldo al 31.12.1993	4.000.000	6.890.425		9.879	10.759		195.005	11.106.068	95.437	(16.734)	11.184.771

(1) E' relativa all'imposta sul Patrimonio netto del bilancio dell'ISA e della Società controllata ANSIVITA, addebitata ai conti delle riserve patrimoniali disponibili così come consentito dalla legge 26 novembre 1992 n. 461

XII LEGISLATURA - DISEGNI DI LEGGE E RELAZIONI - DOCUMENTI

FONDI DIVERSI

<i>Il saldo risulta così composto:</i>	1993	1992	Variazioni
- Fondo accantonamento oneri trattamento previdenza	540.182	475.086	65.096
- Fondo svalutazione attività	3.522	44.084	(40.562)
- Fondo svalutazione crediti	24.977	16.815	8.162
- Fondi vari	126.341	48.665	77.676
	695.022	584.650	110.372

In particolare, la voce «Fondi vari» è formata da:

Fondo garanzia e sicurezza gestione rischi agricoli	21.606	21.606	—
Fondo oscillazione valori mobiliari	4.970	9.513	(4.543)
Fondo oneri futuri	91.878	10.701	81.177
Fondo liquidazione produttori	504	2.033	(1.529)
Fondi diversi	4.445	1.898	2.547
Fondo ex art. 7 d.l. 576/78	2.104	1.731	373
Fondo diversi estero	834	663	171
Fondo cause in corso	—	520	(520)
	126.341	48.665	77.676

Il «Fondo oneri futuri» comprende accantonamenti per la riorganizzazione delle strutture operative pari a 27 miliardi e per possibili vertenze correlate a procedimenti giudiziari in corso per 50 miliardi.

FONDO IMPOSTE

	1993	1992	Variazioni
	374.469	154.826	219.643

Il saldo 1993 risulta così composto:

- Fondo imposte 241 miliardi
- Fondo imposte differite 133 miliardi

Le imposte differite sono state generate essenzialmente per 51 miliardi dall'operazione di acquisizione FATA e per 73 miliardi da quella ASSITALIA.

RATEI E RISCONTI PASSIVI

	1993	1992	Variazioni
	55.743	29.122	26.621

Il saldo 1993 risulta così composto:

- Ratei passivi per 44 miliardi
- Risconti passivi per 12 miliardi

I Ratei passivi sono riferiti principalmente ad operazioni in titoli effettuate dalla Capogruppo.

XII LEGISLATURA - DISEGNI DI LEGGE E RELAZIONI - DOCUMENTI

ALTRI DEBITI

	1993	1992	Variazioni
	1.804.067	353.403	1.450.664

Tra i componenti principali del saldo sono ricompresi:

- i debiti della Capogruppo verso la CONSAP per 787 miliardi derivanti dal conguaglio patrimoniale di scissione (721 miliardi), da movimenti finanziari e da altri minori (66 miliardi);
- i debiti della Capogruppo verso gli aderenti alle OPA FATA e ASSITALIA per 581 miliardi.

IMPEGNI

	1993	1992	Variazioni
Fideiussioni, garanzie e avalli prestati nell'interesse di terzi	27.657	21.063	6.594
Creditori per canoni futuri di <i>leasing</i>	63	1.103	(1.040)
	27.720	22.166	5.554

CONTI D'ORDINE

	1993	1992	Variazioni
Terzi per valori a cauzione	13.615	14.382	(767)
Creditori per fideiussioni, garanzie e avalli	117.649	101.087	16.562
Ipotecche immobiliari su mutui a ex dipendenti	371	371	—
Beni di terzi in <i>leasing</i>	718	17.417	(16.699)
Altri	574.561	—	574.561
	706.914	133.257	573.657

Per completezza di informazione si segnala che al 31 dicembre 1993 per la Capogruppo sussistono i seguenti impegni connessi ad operazioni a termine (opzioni, *asset swap*, ecc.):

- Valuta da ricevere per operazioni da regolare	30.830
- Valuta da consegnare per operazioni da regolare	19.398
- Titoli da ricevere per operazioni da regolare	1.900.000
- Titoli da consegnare per operazioni da regolare	165.000
- <i>Asset swap</i> (capitale di riferimento)	1.459.104

Nei titoli da ricevere e da consegnare per operazioni da regolare è indicato il valore nominale dei titoli sottostanti l'acquisto e le emissioni di opzioni.

XII LEGISLATURA - DISEGNI DI LEGGE E RELAZIONI - DOCUMENTI

Conto economico*(in milioni di lire)*

PREMI EMESSI

	Lavoro Diretto	Lavoro indiretto	Totale 1993	Totale 1992
R.c. auto	1.335.611	6.720	1.342.331	1.032.328
Auto Rischi Diversi	327.072	770	327.842	250.536
Incendio	338.183	54.478	392.661	305.916
Intortuni	529.405	4.462	533.867	489.491
Malattie	189.065	—	189.065	145.695
Furti	107.556	862	108.418	87.066
Responsabilita civile diversi	247.856	3.448	251.304	192.482
Trasporti e Aeronautica	604.451	17.583	622.034	426.544
Credito e cauzioni	22.934	8.735	31.669	27.048
Grandine	70.475	65.865	136.340	82.125
Altri Rami	39.650	2.894	42.544	36.461
Tutela Giudiziaria	1.805	—	1.805	1.407
Totale Rami Danni	3.814.063	165.817	3.979.880	3.077.099
Ramo Vita	2.394.861	751.292	3.146.153	3.452.591
TOTALE	6.208.924	917.109	7.126.033	6.529.690

La voce è commentata nella relazione sulla gestione.

SINISTRI DI COMPETENZA

	1993	1992	Variazioni
Societa italiane:			
Sinistri di competenza - Rami Danni	2.549.755	1.939.911	609.844
Sinistri di competenza - Ramo Vita	1.555.353	1.158.262	397.091
Totale Società italiane	4.105.108	3.098.173	1.006.935
Societa estere:			
Sinistri di competenza - Rami Danni	253.940	167.995	85.945
Sinistri di competenza - Ramo Vita	1.191	881	310
Totale Società estere	255.131	168.876	86.255
TOTALE	4.360.239	3.267.049	1.093.190

La voce è commentata nella relazione sulla gestione.

ONERI DI ACQUISIZIONE

	1993	1992	Variazioni
Societa italiane	1.114.532	1.050.555	63.977
Societa estere	64.469	61.449	3.020
TOTALE	1.179.001	1.112.004	66.997

XII LEGISLATURA - DISEGNI DI LEGGE E RELAZIONI - DOCUMENTI

Gli oneri di acquisizione registrano un incremento del 6% rispetto all'anno precedente attribuibile per 47 miliardi all'inclusione degli oneri del FATA nel corrente esercizio.

SPESE GENERALI

Le spese generali di gestione e amministrazione, al netto degli oneri imputati direttamente ai settori specifici e dei recuperi da terzi, hanno raggiunto l'importo di 498,3 miliardi (+ 29,2% nel 1992).

	1993	1992	Variazioni
Spese per prestazioni di lavoro subordinato	407.383	350.898	56.485
Spese per servizi ed altre spese	210.905	171.436	39.469
Spese commerciali e promozionali	47.706	36.414	11.292
Oneri trasferiti ad altri settori funzionali	(170.166)	(175.855)	5.689
Spese sostenute per conto terzi	(27.789)	(17.927)	(9.862)
Ammortamenti	24.664	12.404	12.260
Altri costi	5.557	8.152	(2.595)
	498.260	385.522	112.738

REDDITI NETTI DEGLI INVESTIMENTI

	1993	1992	Variazioni
Titoli a reddito fisso	2.409.817	1.911.743	498.074
Partecipazioni	46.258	47.086	(828)
Immobili	132.426	168.374	(35.948)
Altri investimenti patrimoniali e finanziari	236.798	274.292	(37.494)
Depositi bancari e vari	95.299	60.810	34.489
Redditi correnti e straordinari attribuiti agli assicurati vita	(2.419.659)	(1.712.967)	(706.692)
	500.939	749.338	(248.399)

In particolare i redditi sui titoli a reddito fisso (2.409,8 miliardi) si incrementano del 26,1% mentre i proventi immobiliari netti (132,4 miliardi) si sono ridotti a causa del trasferimento di parte del patrimonio a CONSAP.

I redditi attribuiti agli assicurati vita sotto forma di interessi tecnici accreditati alle riserve hanno raggiunto l'importo di 2.419,7 miliardi e, per quanto riguarda il portafoglio polizze «Cessioni legali» della Capogruppo, sono contabilizzati solo per i primi nove mesi dell'anno, a seguito del trasferimento a CONSAP dal 1° ottobre 1993 del portafoglio stesso.

Tali redditi agli assicurati (dai quali sono state escluse le sole prestazioni gratuite inserite nelle voci straordinarie) derivano, per la struttura della gran parte delle polizze vita, dalla redditività sia corrente che straordinaria del patrimonio investito.

Di conseguenza la loro esposizione in diminuzione dei soli redditi correnti degli investimenti rende il saldo degli stessi di non immediata lettura.

Per quanto innanzi detto il saldo andrebbe infatti correlato con quello della voce «Utilizzi su realizzazioni di investimenti, proventi ed oneri straordinari» esposti nel prosieguo della nota integrativa.

XII LEGISLATURA - DISEGNI DI LEGGE E RELAZIONI - DOCUMENTI

PROVENTI ED ONERI DIVERSI

	1993	1992	Variazioni
Accantonamento per trattamento di previdenza	(93.716)	(115.199)	21.483
Oneri diversi	(209.832)	(123.321)	(86.511)
Proventi diversi	98.755	77.599	21.156
Saldo proventi ed oneri diversi	(204.793)	(160.921)	(43.872)

L'aumento nella voce «Oneri diversi» è dovuto ad accantonamenti effettuati dal Gruppo a fronte di previste riorganizzazioni della rete agenziale e di passività potenziali per contenzi in corso o ragionevolmente prevedibili.

UTILI SU REALIZZI DI INVESTIMENTI, PROVENTI ED ONERI STRAORDINARI

	1993	1992	Variazioni
Plusvalenze nette da alienazione titoli	253.901	65.555	188.346
Plusvalenze nette da alienazione partecipazioni	45.316	11.521	33.795
Plusvalenze nette da alienazione immobili	9.079	82.410	(73.331)
Plusvalenze per valutazione titoli e quote di fondi	379.904	33.258	346.646
Minusvalenze per svalutazione titoli	(7.412)	(76.752)	69.340
Minusvalenze per svalutazione partecipazioni	(83.573)	(55.359)	(28.214)
Minusvalenze per svalutazione immobili	(45.630)	(31.208)	(14.422)
Altri oneri e proventi straordinari	94.505	71.511	22.994
Utli attribuiti agli assicurati vita	(173.767)	(152.653)	(21.114)
	472.323	(51.717)	524.040

Le plusvalenze da valutazione si riferiscono per intero agli investimenti del «Fondo INA» e «Fondo Valute Estere» della Capogruppo cui risultano agganciate le polizze vita.

La voce «Utli attribuiti agli assicurati vita» si riferisce alla partecipazione degli assicurati ai risultati industriali e finanziari, e la voce «Altri oneri e proventi straordinari» è così composta:

Altri oneri e proventi straordinari

Plusvalenze da alienazione beni mobili ed altri beni	464	423	41
Saldo variazioni per differenze cambi	73.327	76.018	(2.691)
Spese inerenti la vendita di beni immobili	(795)	(5.184)	4.389
Sopravvenienze attive	65.579	5.999	59.580
Sopravvenienze passive	(43.677)	(5.473)	(38.204)
Perdite su crediti	(393)	(166)	(227)
Altri proventi		1.824	(1.824)
Altri oneri		(1.930)	1.930
	94.505	71.511	22.994

Le sopravvenienze attive includono una rettifica di voci tecniche del portafoglio «Cessioni legali» della Capogruppo (34 miliardi), cui peraltro si contrappone una sopravvenienza passiva di 22 miliardi.

Prospetto di raccordo tra il bilancio della Capogruppo e il Bilancio Consolidato

(in milioni di lire)

	Capitale Riserve	Utile dell'esercizio	Totale Patrimonio netto
Quota del gruppo:			
Bilancio della Capogruppo	10.897.794	194.492	11.092.286
Utile di bilancio delle altre Società consolidate	—	838	838
Rettifiche di consolidamento:			
— Dividendi intragruppo	3.390	(3.390)	—
— Apporto delle Società valutate con il metodo del Patrimonio netto	9.879	5.985	15.864
— Applicazione di principi contabili di gruppo	—	(2.920)	(2.920)
Totale in Bilancio Consolidato, per la quota del Gruppo	10.911.063	195.005	11.106.068
Quote di terzi delle Società consolidate	95.437	(16.734)	78.703
Totale del Gruppo incluso l'apporto dei terzi	11.006.500	178.271	11.184.771

Organici

Il personale amministrativo di Direzione Generale è di 4.582 unità.

L'organico è così distribuito:

	1993	1992
INA - Istituto Nazionale delle Assicurazioni S.p.A.	1.458	1.451
ASSITALIA - Le Assicurazioni d'Italia S.p.A.	2.073	2.051
FATA S.p.A. - Fondo Assicurativo Tra Agricoltori	351	
CAMAT S.A.	269	262
ASTRA S.A.	85	74
INA SIM S.p.A.	(*)	
INASSIT S.p.A.	(*)	
Totale Società Assicurative	4.236	3.838
Consorzio Agenzia Generale INA-ASSITALIA di Roma	292	
INF - Società Agricola S.p.A.	54	
TOTALE	4.582	3.838

Compensi ad amministratori e sindaci

Nel corso dell'esercizio l'ammontare dei compensi spettanti agli Amministratori e Sindaci dell'INA - Istituto Nazionale delle Assicurazioni S.p.A. per lo svolgimento delle loro funzioni nella Capogruppo e nelle Società controllate risulta essere:

	<i>(in milioni di lire)</i>	
	1993	1992
Amministratori	612	1.429
Sindaci	239	197

(*) Operano con personale distaccato INA, INA BANCA, ASSITALIA

Relazione del Collegio dei Sindaci

Il Collegio Sindacale ritiene meritevoli di attenta valutazione nel bilancio consolidato alcuni dati: innanzitutto quelli che riguardano il patrimonio netto. Questo, in dipendenza anche della rivalutazione dei beni immobili operata dalla Capogruppo, è passato dai 4.600 miliardi del 1992 agli 11.185 miliardi del 1993. Il suo valore se viene rapportato con i premi emessi (7.126 miliardi) è in grado di fornire piena garanzia a tutti gli assicurati delle società che compaiono nel consolidato.

L'altro dato da considerare riguarda l'utile di esercizio che raggiunge i 195 miliardi (+ 5,5%) nonostante il notevole incremento delle imposte sui redditi (da 12 miliardi del 1992 a 104 miliardi del 1993); da sottolineare soprattutto l'incremento degli «utili su realizzazioni di investimenti, altri proventi ed oneri straordinari», che passano da 101 miliardi del 1992 a 646 miliardi del 1993.

Un ragionamento a parte meritano i premi: essi aumentano in totale del 9,1%. Ben diverso, però, il rapporto tra ramo danni e ramo vita: il primo aumenta del 29,3% (29,1% in Italia e 3% all'estero), principalmente per effetto dell'acquisizione del FATA e della buona produzione ASSIALIA; il secondo invece diminuisce dell'8,9% (8% in Italia e 14% all'estero), e ciò trova causa, per quanto riguarda il mercato nazionale, nel trasferimento delle cessioni legali e nel limitato incremento della raccolta premi da parte della Capogruppo (+ 5,2%). Giova, a questo proposito, richiamare tutte le considerazioni già effettuate sui singoli bilanci delle società che formano il Gruppo e che riguardano lo sviluppo dei canali di vendita alternativa, la «vecchiaia» del portafoglio esistente, la necessità della messa a punto dell'accordo con la Banca di Roma e l'inizio delle attività dei promotori finanziari INASIM.

Infine è opportuno sottolineare, per l'apprezzabilità della scelta, la decisione con la quale l'ASSIALIA ha potenziato in modo assai consistente le sue riserve tecniche, fino ad elevare notevolmente il rapporto con i premi (dal 122,8% del 1992 al 138,3% del 1993).

Per concludere, un bilancio consolidato che presenta dati assai importanti nelle misure che riguardano il patrimonio, sui provvedimenti che si riferiscono al rafforzamento delle riserve, sulla scelta di quote interessanti di mercato, come per l'acquisizione FATA, e con la predisposizione di nuovi strumenti (accordi INA-Banca di Roma e loro esecuzione) operativi destinati a rafforzare e ad estendere l'azione del Gruppo.

Il Collegio rileva altresì che il bilancio consolidato è corredato di una relazione espositiva degli accadimenti verificatisi successivamente all'approvazione del bilancio 1993 della Capogruppo nel quadro anche di una precisa richiesta dell'ISVAP in merito alla questione del recepimento della contabilità dell'Agenzia Generale di Roma nei bilanci INA S.p.A. e ASSITALIA S.p.A.

A tal proposito il Collegio Sindacale richiama la propria relazione integrativa allegata al bilancio 1993 della Capogruppo.

Il Collegio dei Sindaci

Roma, 24 maggio 1994

RELAZIONE DI CERTIFICAZIONE

**AI SENSI DELL'ART. 4 DEL D.P.R. 31 MARZO 1975, N.136
E DELL'ART. 7 DELLA LEGGE 9 GENNAIO 1991, N. 20**

**Agli Azionisti
dell'INA - Istituto Nazionale delle Assicurazioni S.p.A.**

Abbiamo assoggettato a revisione contabile il bilancio consolidato dell'INA - Istituto Nazionale delle Assicurazioni S.p.A. e società controllate (Gruppo INA) chiuso al 31 dicembre 1993. Abbiamo inoltre controllato la concordanza della Relazione sulla Gestione con il bilancio consolidato.

Il nostro esame è stato svolto secondo i principi e criteri per il controllo contabile raccomandati dalla CONSOB, integrati, ove necessario, sulla base di procedure di revisione specifiche per il bilancio delle imprese assicuratrici, ed effettuando i controlli che abbiamo ritenuto necessari per le finalità dell'incarico conferitoci. Relativamente all'esame delle voci di bilancio riguardanti le riserve tecniche, ci siamo anche avvalsi delle relazioni rilasciateci da attuari abilitati. Per il giudizio relativo al bilancio consolidato dell'esercizio precedente, i cui dati sono presentati ai fini comparativi secondo quanto richiesto dalla legge, si fa riferimento alla relazione di certificazione da noi emessa in data 30 settembre 1993.

A nostro giudizio, il bilancio consolidato nel suo complesso è stato redatto con chiarezza e rappresenta in modo veritiero e corretto la situazione patrimoniale e finanziaria ed il risultato economico del Gruppo INA, in conformità alle norme che disciplinano il bilancio consolidato. Pertanto, rilasciamo certificazione al bilancio consolidato dell'INA - Istituto Nazionale delle Assicurazioni S.p.A. e società controllate al 31 dicembre 1993

Come descritto nella Relazione sulla Gestione e nella Nota Integrativa, l'operazione di scissione parziale in favore della CONSAP S.p.A., richiamata successivamente nella presente relazione, in mancanza delle informazioni necessarie per la determinazione definitiva degli elementi patrimoniali attivi e passivi assegnati alla CONSAP, è stata riflessa nel bilancio della Capogruppo "secondo le migliori stime effettuabili sulla base delle informazioni ad oggi disponibili". Pertanto la conoscenza dei dati definitivi potrebbe comportare delle rettifiche alla situazione patrimoniale e finanziaria esposta nel bilancio consolidato al 31 dicembre 1993.

Come descritto nella Nota Integrativa, è stata addebitata l'imposta sul patrimonio netto dell'INA e della Società controllata Assitalia per complessive Lire 82 miliardi ai conti delle riserve disponibili così come consentito dalla L. 26 novembre 1992 n. 461. Per tale aspetto, nell'espressione del nostro giudizio abbiamo fatto riferimento alla suddetta norma speciale ancorché in conflitto con la disciplina generale di bilancio, che prevede l'imputazione al conto dei profitti e delle perdite dell'imposta sul patrimonio netto.

Richiamiamo l'attenzione sui seguenti eventi eccezionali, descritti più dettagliatamente nella Relazione sulla Gestione e nella Nota Integrativa, che hanno influenzato significativamente la situazione patrimoniale, finanziaria ed economica espressa nel bilancio consolidato al 31 dicembre 1993:

- (a) la rivalutazione per Lire 7.201 miliardi del patrimonio netto della Capogruppo all'1 gennaio 1993, prevista da un apposito D.M. del 17 giugno 1993 ed effettuata mediante aumento del valore degli immobili per Lire 5.355 miliardi, delle partecipazioni per Lire 1.605 miliardi e delle provvigioni da ammortizzare per Lire 241 miliardi;
- (b) la separazione delle funzioni pubbliche, precedentemente esercitate dalla Capogruppo, mediante la citata scissione parziale a favore della CONSAP S.p.A. di attività per Lire 6.286 miliardi, di riserve tecniche ed altre passività per Lire 6.236 miliardi e di patrimonio netto per Lire 50 miliardi. Gli elementi patrimoniali attivi e passivi, determinati in base alla situazione patrimoniale predisposta per la scissione al 28 febbraio 1993 e, alla luce delle ulteriori informazioni disponibili, rivista al 30 settembre (in quanto gli effetti civilistici della scissione, stipulata con atto del 24 settembre 1993, decorrono dall'1 ottobre 1993), potranno subire modificazioni non essendo ancora conosciuti i dati definitivi inerenti le funzioni pubbliche trasferite alla CONSAP;
- (c) le acquisizioni delle partecipazioni in FATA ed in Assitalia, effettuate rispettivamente per Lire 399 miliardi e per Lire 538 miliardi nei mesi di ottobre e novembre 1993 mediante apposite O.P.A., che hanno consentito alla Capogruppo di ottenere il controllo di FATA (98,97%) e di elevare fino al 92,7% la percentuale di controllo di Assitalia.

Con riferimento ai fatti descritti dagli Amministratori nella Relazione sulla Gestione relativamente alle indagini giudiziarie in corso, abbiamo discusso la situazione con il Collegio Sindacale ed abbiamo svolto delle procedure di verifica aggiuntive secondo quanto previsto dalle norme tecnico-deontologiche della revisione contabile applicabili nella fattispecie.

DELOITTE & TOUCHE S.n.c.

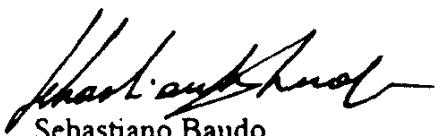

Sebastiano Baudo
Socio Amministratore

24 maggio 1994

