

# SENATO DELLA REPUBBLICA

VI LEGISLATURA

(N. 497)

## DISEGNO DI LEGGE

presentato dal Ministro degli Affari Esteri

(MEDICI)

di concerto col Ministro della Marina Mercantile

(LUPIS)

COMUNICATO ALLA PRESIDENZA IL 25 OTTOBRE 1972

Ratifica ed esecuzione della Convenzione internazionale per la stazzatura delle navi con Annessi, adottata a Londra il 23 giugno 1969

ONOREVOLI SENATORI. — L'adozione, da parte degli Stati membri dell'Organizzazione intergovernativa consultiva marittima (IMCO), di un sistema uniforme di stazzatura è necessaria allo scopo di ottenere che in avvenire navi del tutto identiche abbiano gli stessi valori di stazza.

Attualmente le navi aventi le stesse dimensioni e la stessa portata, appartenenti a Paesi diversi, possono avere valori di stazza lorda e netta sensibilmente diversi fra loro in relazione alle differenze esistenti fra i vari regolamenti, con una conseguente serie di inconvenienti tecnici e notevoli ripercussioni di carattere economico.

Per l'Italia l'adesione alla Convenzione è indispensabile, in quanto la regolamentazione, risalente al 1916, segue un sistema di stazzatura complesso, che mal si adatta alla evoluzione verificatasi nelle costruzioni navali e nei relativi apparati motori.

La Convenzione, adottata a Londra il 23 giugno 1969, introduce norme che hanno i seguenti pregi fondamentali:

la misura della stazza netta rappresenta sufficientemente la capacità di utilizzazione della nave;

il progetto della nave non viene più influenzato negativamente per quanto si riferisce ai requisiti di sicurezza;

i parametri stazza lorda e stazza netta vengono ricavati in modo molto razionale mediante due formule semplici e di facile applicazione;

gli artifici che derivano dalla vecchia regolamentazione per esclusioni e deduzioni di volumi sono eliminati;

gli spazi chiusi e gli spazi da escludere sono ben precisati e dettagliati;

i volumi stazzabili sono facilmente misurabili sin dalla fase di progettazione del-

## LEGISLATURA VI — DISEGNI DI LEGGE E RELAZIONI - DOCUMENTI

la nave attraverso l'utilizzazione dei relativi piani costruttivi;

un sistema uniforme di stazzatura consentirà in avvenire che navi identiche abbiano finalmente gli stessi valori di stazza in tutti i Paesi e quindi debbano sottostare alle stesse prescrizioni.

Le formule sono il risultato di accurati calcoli, che hanno avvicinato il più possibile i valori ricavabili con le stesse a quelli ottenibili con le regolamentazioni vigenti.

In particolare, mentre vi saranno tipi di navi per i quali i valori numerici della nuova stazza lorda coincideranno con quelli della vecchia (tipo *bulk-carriers* e da carico generale) ve ne saranno altri per i quali le differenze saranno molto limitate (navi cisterne); soltanto per qualcuno (bananiere) la differenza potrà raggiungere valori del 15-20 per cento, in quanto nella nuova Conven-

zione il volume dello spazio sottostante il ponte di *shelter* non può più essere escluso.

Anche nelle stazze nette potranno verificarsi per alcune navi differenze sensibili in relazione al fatto che nella formula relativa compare il rapporto fra l'immersione e l'altezza di costruzione della nave che influenza il valore finale (navi cisterne); però ve ne saranno altre che, proprio in virtù di questo particolare, avranno stazze nette minori di quelle attuali (navi trasporto merci refrige-

rate che hanno un  $\frac{i}{h}$  molto basso).

Nel suo complesso la Convenzione internazionale sulla stazzatura del 1969 costituisce un notevole passo avanti nei confronti dei « vecchi » sistemi preesistenti, che tanti difetti presentano (in tutti i Paesi) e con molti riflessi negativi, a cominciare dalla progettazione e dalla sicurezza delle stesse navi.

## DISEGNO DI LEGGE

## Art. 1.

Il Presidente della Repubblica è autorizzato a ratificare la Convenzione internazionale per la stazzatura delle navi con Annessi, adottata a Londra il 23 giugno 1969.

## Art. 2.

Piena ed intera esecuzione è data alla Convenzione di cui all'articolo precedente a decorrere dalla sua entrata in vigore, in conformità all'articolo 17 della Convenzione stessa.

ALLEGATO

CONVENZIONE INTERNAZIONALE PER LA STAZZATURA DELLE NAVI, 1969  
INTERNATIONAL CONVENTION ON TONNAGE MEASUREMENT OF SHIPS, 1969

The Contracting Governments,

Desiring to establish uniform principles and rules with respect to the determination of tonnage of ships engaged on international voyages;

Considering that this end may best be achieved by the conclusion of a Convention;

Have agreed as follows:

Article 1

*General Obligation under the Convention*

The Contracting Governments undertake to give effect to the provisions of the present Convention and the Annexes hereto which shall constitute an integral part of the present Convention. Every reference to the present Convention constitutes at the same time a reference to the Annexes.

Article 2

*Definitions*

For the purpose of the present Convention, unless expressly provided otherwise:

- (1) "Regulations" means the Regulations annexed to the present Convention;
- (2) "Administration" means the Government of the State whose flag the ship is flying;
- (3) "international voyage" means a sea voyage from a country to which the present Convention applies to a port outside such country, or conversely. For this purpose, every territory for the international relations of which a Contracting Government is responsible or for which the United Nations are the administering authority is regarded as a separate country;
- (4) "gross tonnage" means the measure of the overall size of a ship determined in accordance with the provisions of the present Convention;
- (5) "net tonnage" means the measure of the useful capacity of a ship determined in accordance with the provisions of the present Convention;
- (6) "new ship" means a ship the keel of which is laid, or which is at a similar stage of construction, on or after the date of coming into force of the present Convention;
- (7) "existing ship" means a ship which is not a new ship;
- (8) "length" means 96 per cent of the total length on a waterline at 85 per cent of the least moulded depth measured from the top of the keel, or the length from the fore side of the stem to the axis of the rudder stock on that waterline, if that be greater. In ships designed with a rake of keel the waterline on which this length is measured shall be parallel to the designed waterline;
- (9) "Organization" means the Inter-Governmental Maritime Consultative Organization.

## Article 3

*Application*

- (1) The present Convention shall apply to the following ships engaged on international voyages:
- (a) ships registered in countries the Governments of which are Contracting Governments;
  - (b) ships registered in territories to which the present Convention is extended under Article 20; and
  - (c) unregistered ships flying the flag of a State, the Government of which is a Contracting Government.
- (2) The present Convention shall apply to:
- (a) new ships;
  - (b) existing ships which undergo alterations or modifications which the Administration deems to be a substantial variation in their existing gross tonnage;
  - (c) existing ships if the owner so requests; and
  - (d) all existing ships, twelve years after the date on which the Convention comes into force, except that such ships, apart from those mentioned in (b) and (c) of this paragraph, shall retain their then existing tonnages for the purpose of the application to them of relevant requirements under other existing International Conventions.
- (3) Existing ships to which the present Convention has been applied in accordance with subparagraph (2) (c) of this Article shall not subsequently have their tonnages determined in accordance with the requirements which the Administration applied to ships on international voyages prior to the coming into force of the present Convention.

## Article 4

*Exceptions*

- (1) The present Convention shall not apply to:
- (a) ships of war; and
  - (b) ships of less than 24 metres (79 feet) in length.
- (2) Nothing herein shall apply to ships solely navigating:
- (a) the Great Lakes of North America and the River St. Lawrence as far east as a rhumb line drawn from Cap des Rosiers to West Point, Anticosti Island, and, on the north side of Anticosti Island, the meridian of longitude 63°W;
  - (b) the Caspian Sea; or
  - (c) the Plate, Parana and Uruguay Rivers as far east as a rhumb line drawn between Punta Rasa (Cabo San Antonio), Argentina, and Punta del Este, Uruguay.

## Article 5

*Force Majeure*

- (1) A ship which is not subject to the provisions of the present Convention at the time of its departure on any voyage shall not become subject to such provisions on account of any deviation from its intended voyage due to stress of weather or any other cause of *force majeure*.
- (2) In applying the provisions of the present Convention, the Contracting Governments shall give due consideration to any deviation or delay caused to any ship owing to stress of weather or any other cause of *force majeure*.

## Article 6

*Determination of Tonnages*

The determination of gross and net tonnages shall be carried out by the Administration which may, however, entrust such determination either to persons or organizations recognized by it. In every case the Administration concerned shall accept full responsibility for the determination of gross and net tonnages.

## Article 7

*Issue of Certificate*

(1) An International Tonnage Certificate (1969) shall be issued to every ship, the gross and net tonnages of which have been determined in accordance with the present Convention.

(2) Such certificate shall be issued by the Administration or by any person or organization duly authorized by it. In every case, the Administration shall assume full responsibility for the certificate.

## Article 8

*Issue of Certificate by another Government*

(1) A Contracting Government may, at the request of another Contracting Government, determine the gross and net tonnages of a ship and issue or authorize the issue of an International Tonnage Certificate (1969) to the ship in accordance with the present Convention.

(2) A copy of the certificate and a copy of the calculations of the tonnages shall be transmitted as early as possible to the requesting Government.

(3) A certificate so issued shall contain a statement to the effect that it has been issued at the request of the Government of the State whose flag the ship is or will be flying and it shall have the same validity and receive the same recognition as a certificate issued under Article 7.

(4) No International Tonnage Certificate (1969) shall be issued to a ship which is flying the flag of a State the Government of which is not a Contracting Government.

## Article 9

*Form of Certificate*

(1) The certificate shall be drawn up in the official language or languages of the issuing country. If the language used is neither English nor French, the text shall include a translation into one of these languages.

(2) The form of the certificate shall correspond to that of the model given in Annex II.

## Article 10

*Cancellation of Certificate*

(1) Subject to any exceptions provided in the Regulations, an International Tonnage Certificate (1969) shall cease to be valid and shall be cancelled by the Administration if alterations have taken place in the arrangement, construction, capacity, use of spaces, total number of passengers the ship

is permitted to carry as indicated in the ship's passenger certificate, assigned load line or permitted draught of the ship, such as would necessitate an increase in gross tonnage or net tonnage.

(2) A certificate issued to a ship by an Administration shall cease to be valid upon transfer of such a ship to the flag of another State, except as provided in paragraph (3) of this Article.

(3) Upon transfer of a ship to the flag of another State the Government of which is a Contracting Government, the International Tonnage Certificate (1969) shall remain in force for a period not exceeding three months, or until the Administration issues another International Tonnage Certificate (1969) to replace it, whichever is the earlier. The Contracting Government of the State whose flag the ship was flying hitherto shall transmit to the Administration as soon as possible after the transfer takes place a copy of the certificate carried by the ship at the time of transfer and a copy of the relevant tonnage calculations.

#### Article 11

##### *Acceptance of Certificate*

The certificate issued under the authority of a Contracting Government in accordance with the present Convention shall be accepted by the other Contracting Governments and regarded for all purposes covered by the present Convention as having the same validity as certificates issued by them.

#### Article 12

##### *Inspection*

(1) A ship flying the flag of a State the Government of which is a Contracting Government shall be subject, when in the ports of other Contracting Governments, to inspection by officers duly authorized by such Governments. Such inspection shall be limited to the purpose of verifying:

- (a) that the ship is provided with a valid International Tonnage Certificate (1969); and
- (b) that the main characteristics of the ship correspond to the data given in the certificate.

(2) In no case shall the exercise of such inspection cause any delay to the ship.

(3) Should the inspection reveal that the main characteristics of the ship differ from those entered on the International Tonnage Certificate (1969) so as to lead to an increase in the gross tonnage or the net tonnage, the Government of the State whose flag the ship is flying shall be informed without delay.

#### Article 13

##### *Privileges*

The privileges of the present Convention may not be claimed in favour of any ship unless it holds a valid certificate under the Convention.

#### Article 14

##### *Prior Treaties, Conventions and Arrangements*

(1) All other treaties, conventions and arrangements relating to tonnage matters at present in force between Governments Parties to the present Convention shall continue to have full and complete effect during the terms thereof as regards:

- (a) ships to which the present Convention does not apply; and
- (b) ships to which the present Convention applies, in respect of matters for which it has not expressly provided.

(2) To the extent, however, that such treaties, conventions or arrangements conflict with the provisions of the present Convention, the provisions of the present Convention shall prevail.

#### Article 15

##### *Communication of Information*

The Contracting Governments undertake to communicate to and deposit with the Organization:

- (a) a sufficient number of specimens of their certificates issued under the provisions of the present Convention for circulation to the Contracting Governments;
- (b) the text of the laws, orders, decrees, regulations and other instruments which shall have been promulgated on the various matters within the scope of the present Convention; and
- (c) a list of non-governmental agencies which are authorized to act in their behalf in matters relating to tonnages for circulation to the Contracting Governments.

#### Article 16

##### *Signature, Acceptance and Accession*

(1) The present Convention shall remain open for signature for six months from 23 June 1969, and shall thereafter remain open for accession. Governments of States Members of the United Nations, or of any of the Specialized Agencies, or of the International Atomic Energy Agency, or parties to the Statute of the International Court of Justice may become Parties to the Convention by:

- (a) signature without reservation as to acceptance;
- (b) signature subject to acceptance followed by acceptance; or
- (c) accession.

(2) Acceptance or accession shall be effected by the deposit of an instrument of acceptance or accession with the Organization. The Organization shall inform all Governments which have signed the present Convention or acceded to it of each new acceptance or accession and of the date of its deposit. The Organization shall also inform all Governments which have already signed the Convention of any signature effected during the six months from 23 June 1969.

#### Article 17

##### *Coming into Force*

(1) The present Convention shall come into force twenty-four months after the date on which not less than twenty-five Governments of States the combined merchant fleets of which constitute not less than sixty-five per cent of the gross tonnage of the world's merchant shipping have signed without reservation as to acceptance or deposited instruments of acceptance or accession in accordance with Article 16. The Organization shall inform all Governments which have signed or acceded to the present Convention of the date on which it comes into force.

(2) For Governments which have deposited an instrument of acceptance of or accession to the present Convention during the twenty-four months mentioned in paragraph (1) of this Article, the acceptance or accession shall take effect on the coming into force of the present Convention or three months after the date of deposit of the instrument of acceptance or accession, whichever is the later date.

(3) For Governments which have deposited an instrument of acceptance of or accession to the present Convention after the date on which it comes into force, the Convention shall come into force three months after the date of the deposit of such instrument.

(4) After the date on which all the measures required to bring an amendment to the present Convention into force have been completed, or all necessary acceptances are deemed to have been given under sub-paragraph (b) of paragraph (2) of Article 18 in case of amendment by unanimous acceptance, any instrument of acceptance or accession deposited shall be deemed to apply to the Convention as amended.

## Article 18

### *Amendments*

(1) The present Convention may be amended upon the proposal of a Contracting Government by any of the procedures specified in this Article.

(2) Amendment by unanimous acceptance:

(a) Upon the request of a Contracting Government, any amendment proposed by it to the present Convention shall be communicated by the Organization to all Contracting Governments for consideration with a view to unanimous acceptance.

(b) Any such amendment shall enter into force twelve months after the date of its acceptance by all Contracting Governments unless an earlier date is agreed upon. A Contracting Government which does not communicate its acceptance or rejection of the amendment to the Organization within twenty-four months of its first communication by the latter shall be deemed to have accepted the amendment.

(3) Amendment after consideration in the Organization:

(a) Upon the request of a Contracting Government, any amendment proposed by it to the present Convention will be considered in the Organization. If adopted by a majority of two-thirds of those present and voting in the Maritime Safety Committee of the Organization, such amendment shall be communicated to all Members of the Organization and all Contracting Governments at least six months prior to its consideration by the Assembly of the Organization.

(b) If adopted by a two-thirds majority of those present and voting in the Assembly, the amendment shall be communicated by the Organization to all Contracting Governments for their acceptance.

(c) Such amendment shall come into force twelve months after the date on which it is accepted by two-thirds of the Contracting Governments. The amendment shall come into force with respect to all Contracting Governments except those which, before it comes into force, make a declaration that they do not accept the amendment.

(d) The Assembly, by a two-thirds majority of those present and voting, including two-thirds of the Governments represented on the Maritime Safety Committee and present and voting in the Assembly, may propose a determination at the time of its adoption that an amendment is of such an important nature that any Contracting Government which makes a declaration under sub-paragraph (c) of this paragraph and which does not accept the amendment within a period of twelve months after it comes into force, shall cease to be a party to the present Convention upon the expiry of that period. This determination shall be subject to the prior acceptance of two-thirds of the Contracting Governments.

(e) Nothing in this paragraph shall prevent the Contracting Government which first proposed action under this paragraph on an amendment to the present Convention from taking at any time such alternative action as it deems desirable in accordance with paragraphs (2) or (4) of this Article.

(4) Amendment by a conference:

(a) Upon the request of a Contracting Government, concurred in by at least one-third of the Contracting Governments, a conference of Governments will be convened by the Organization to consider amendments to the present Convention.



(b) Every amendment adopted by such a conference by a two-thirds majority of those present and voting of the Contracting Governments shall be communicated by the Organization to all Contracting Governments for their acceptance.

(c) Such amendment shall come into force twelve months after the date on which it is accepted by two-thirds of the Contracting Governments. The amendment shall come into force with respect to all Contracting Governments except those which, before it comes into force, make a declaration that they do not accept the amendment.

(d) By a two-thirds majority of those present and voting, a conference convened under subparagraph (a) of this paragraph may determine at the time of its adoption that an amendment is of such an important nature that any Contracting Government which makes a declaration under subparagraph (c) of this paragraph, and which does not accept the amendment within a period of twelve months after it comes into force, shall cease to be a Party to the present Convention upon the expiry of that period.

(5) The Organization shall inform all Contracting Governments of any amendments which may come into force under this Article, together with the date on which each such amendment will come into force.

(6) Any acceptance or declaration under this Article shall be made by the deposit of an instrument with the Organization which shall notify all Contracting Governments of the receipt of the acceptance or declaration.

#### Article 19

##### *Denunciation*

(1) The present Convention may be denounced by any Contracting Government at any time after the expiry of five years from the date on which the Convention comes into force for that Government.

(2) Denunciation shall be effected by the deposit of an instrument with the Organization which shall inform all the other Contracting Governments of any such denunciation received and of the date of its receipt.

(3) A denunciation shall take effect one year, or such longer period as may be specified in the instrument of denunciation, after its receipt by the Organization.

#### Article 20

##### *Territories*

(1) (a) The United Nations, in cases where they are the administering authority for a territory, or any Contracting Government responsible for the international relations of a territory, shall as soon as possible consult with such territory or take such measures as may be appropriate in an endeavour to extend the present Convention to that territory and may at any time by notification in writing to the Organization declare that the present Convention shall extend to such territory.

(b) The present Convention shall, from the date of receipt of the notification or from such other date as may be specified in the notification, extend to the territory named therein.

(2) (a) The United Nations, or any Contracting Government which has made a declaration under subparagraph (a) of paragraph (1) of this Article at any time after the expiry of a period of five years from the date on which the Convention has been so extended to any territory, may by notification in writing to the Organization declare that the present Convention shall cease to extend to any such territory named in the notification.

## LEGISLATURA VI — DISEGNI DI LEGGE E RELAZIONI - DOCUMENTI

(b) The present Convention shall cease to extend to any territory mentioned in such notification one year, or such longer period as may be specified therein, after the date of receipt of the notification by the Organization.

(3) The Organization shall inform all the Contracting Governments of the extension of the present Convention to any territories under paragraph (1) of this Article, and of the termination of any such extension under the provisions of paragraph (2) stating in each case the date from which the present Convention has been or will cease to be so extended.

## Article 21

*Deposit and Registration*

(1) The present Convention shall be deposited with the Organization and the Secretary-General of the Organization shall transmit certified true copies thereof to all Signatory Governments and to all Governments which accede to the present Convention.

(2) As soon as the present Convention comes into force, the text shall be transmitted by the Secretary-General of the Organization to the Secretariat of the United Nations for registration and publication, in accordance with Article 102 of the Charter of the United Nations.

## Article 22

*Languages*

The present Convention is established in a single copy in the English and French languages, both texts being equally authentic. Official translations in the Russian and Spanish languages shall be prepared and deposited with the signed original.

In witness whereof the undersigned being duly authorized by their respective Governments for that purpose have signed the present Convention.

Done at London this twenty-third day of June 1969.

## ANNEX I

## REGULATIONS FOR DETERMINING GROSS AND NET TONNAGES OF SHIPS

## Regulation 1

*General*

- (1) The tonnage of a ship shall consist of gross tonnage and net tonnage.
- (2) The gross tonnage and the net tonnage shall be determined in accordance with the provisions of these Regulations.
- (3) The gross tonnage and the net tonnage of novel types of craft whose constructional features are such as to render the application of the provisions of these Regulations unreasonable or impracticable shall be as determined by the Administration. Where the tonnage is so determined, the Administration shall communicate to the Organization details of the method used for that purpose, for circulation to the Contracting Governments for their information.

## Regulation 2

*Definitions of Terms used in the Annexes*(1) *Upper Deck*

The upper deck is the uppermost complete deck exposed to weather and sea, which has permanent means of weathertight closing of all openings in the weather par thereof, and below which all openings in the sides of the ship are fitted with permanent means of watertight closing. In a ship having a stepped upper deck, the lowest line of the exposed deck and the continuation of that line parallel to the upper part of the deck is taken as the upper deck.

(2) *Moulded Depth*

(a) The moulded depth is the vertical distance measured from the top of the keel to the underside of the upper deck at side. In wood and composite ships the distance is measured from the lower edge of the keel rabbet. Where the form at the lower part of the midship section is of a hollow character, or where thick garboards are fitted, the distance is measured from the point where the line of the flat of the bottom continued inwards cuts the side of the keel.

(b) In ships having rounded gunwales, the moulded depth shall be measured to the point of intersection of the moulded lines of the deck and side shell plating, the lines extending as though the gunwales were of angular design.

(c) Where the upper deck is stepped and the raised part of the deck extends over the point at which the moulded depth is to be determined, the moulded depth shall be measured to a line of reference extending from the lower part of the deck along a line parallel with the raised part.

(3) *Breadth*

The breadth is the maximum breadth of the ship, measured amidships to the moulded line of the frame in a ship with a metal shell and to the outer surface of the hull in a ship with a shell of any other material.

(4) *Enclosed Spaces*

Enclosed spaces are all those spaces which are bounded by the ship's hull, by fixed or portable partitions or bulkheads, by decks or coverings other than permanent or movable awnings. No break in a deck, nor any opening in the ship's hull, in a deck or in a covering of a space, or in the partitions or bulkheads of a space, nor the absence of a partition or bulkhead, shall preclude a space from being included in the enclosed space.

(5) *Excluded Spaces*

Notwithstanding the provisions of paragraph (4) of this Regulation, the spaces referred to in sub-paragraphs (a) to (e) inclusive of this paragraph shall be called excluded spaces and shall not be included in the volume of enclosed spaces, except that any such space which fulfils at least one of the following three conditions shall be treated as an enclosed space:

- the space is fitted with shelves or other means for securing cargo or stores;
- the openings are fitted with any means of closure;
- the construction provides any possibility of such openings being closed:

(a) (i) A space within an erection opposite an end opening extending from deck to deck except for a curtain plate of a depth not exceeding by more than 25 millimetres (one inch) the depth of the adjoining deck beams, such opening having a breadth equal to or greater than 90 per cent of the breadth of the deck at the line of the opening of the space. This provision shall be applied so as to exclude from the enclosed spaces only the space between the actual end opening and a line drawn parallel to the line or face of the opening at a distance from the opening equal to one half of the width of the deck at the line of the opening (Figure 1 in Appendix 1).

(a) (ii) Should the width of the space because of any arrangement except by convergence of the outside plating, become less than 90 per cent of the breadth of the deck, only the space between the line of the opening and a parallel line drawn through the point where the athwartships width of the space becomes equal to, or less than, 90 per cent of the breadth of the deck shall be excluded from the volume of enclosed spaces (Figures 2, 3 and 4 in Appendix 1).

(a) (iii) Where an interval which is completely open except for bulwarks or open rails separates any two spaces, the exclusion of one or both of which is permitted under sub-paragraphs (a) (i) and/or (a) (ii), such exclusion shall not apply if the separation between the two spaces is less than the least half breadth of the deck in way of the separation (Figures 5 and 6 in Appendix 1).

(b) A space under an overhead deck covering open to the sea and weather, having no other connexion on the exposed sides with the body of the ship than the stanchions necessary for its support. In such a space, open rails or a bulwark and curtain plate may be fitted or stanchions fitted at the ship's side, provided that the distance between the top of the rails or the bulwark and the curtain plate is not less than 0.75 metres (2.5 feet) or one-third of the height of the space, whichever is the greater (Figure 7 in Appendix 1).

(c) A space in a side-to-side erection directly in way of opposite side openings not less in height than 0.75 metres (2.5 feet) or one-third of the height of the erection, whichever is the greater. If the opening in such an erection is provided on one side only, the space to be excluded from the volume of enclosed spaces shall be limited inboard from the opening to a maximum of one-half of the breadth of the deck in way of the opening (Figure 8 in Appendix 1).

(d) A space in an erection immediately below an uncovered opening in the deck overhead, provided that such an opening is exposed to the weather and the space excluded from enclosed spaces is limited to the area of the opening (Figure 9 in Appendix 1).

(e) A recess in the boundary bulkhead of an erection which is exposed to the weather and the opening of which extends from deck to deck without means of closing, provided that the interior width

is not greater than the width at the entrance and its extension into the erection is not greater than twice the width of its entrance (Figure 10 in Appendix 1).

(6) *Passenger*

A passenger is every person other than:

- (a) the master and the members of the crew or other persons employed or engaged in any capacity on board a ship on the business of that ship; and
- (b) a child under one year of age.

(7) *Cargo Spaces*

Cargo spaces to be included in the computation of net tonnage are enclosed spaces appropriated for the transport of cargo which is to be discharged from the ship, provided that such spaces have been included in the computation of gross tonnage. Such cargo spaces shall be certified by permanent marking with the letters CC (cargo compartment) to be so positioned that they are readily visible and not to be less than 100 millimetres (4 inches) in height.

(8) *Weathertight*

Weathertight means that in any sea conditions water will not penetrate into the ship.

Regulation 3

*Gross Tonnage*

The gross tonnage (GT) of a ship shall be determined by the following formula:

$$GT = K_1V$$

where: V = Total volume of all enclosed spaces of the ship in cubic metres,

$$K_1 = 0.2 + 0.02 \log_{10}V \text{ (or as tabulated in Appendix 2).}$$

Regulation 4

*Net Tonnage*

(1) The net tonnage (NT) of a ship shall be determined by the following formula:

$$NT = K_2V_c \left( \frac{4d}{3D} \right)^2 + K_3 \left( N_1 + \frac{N_2}{10} \right),$$

in which formula:

- (a) the factor  $\left( \frac{4d}{3D} \right)^2$  shall not be taken as greater than unity;
- (b) the term  $K_2V_c \left( \frac{4d}{3D} \right)^2$  shall not be taken as less than 0.25 GT; and
- (c) NT shall not be taken as less than 0.30 GT, and in which:
  - $V_c$  = total volume of cargo spaces in cubic metres,
  - $K_2$  =  $0.2 + 0.02 \log_{10}V_c$  (or as tabulated in Appendix 2),

$K_3$	$= 1.25 \frac{GT + 10,000}{10,000},$
$D$	$=$ moulded depth amidships in metres as defined in Regulation 2(2),
$d$	$=$ moulded draught amidships in metres as defined in paragraph (2) of this Regulation,
$N_1$	$=$ number of passengers in cabins with not more than 8 berths,
$N_2$	$=$ number of other passengers,
$N_1 + N_2$	$=$ total number of passengers the ship is permitted to carry as indicated in the ship's passenger certificate; when $N_1 + N_2$ is less than 13, $N_1$ and $N_2$ shall be taken as zero,
$GT$	$=$ gross tonnage of the ship as determined in accordance with the provisions of Regulation 3.

(2) The moulded draught ( $d$ ) referred to in paragraph (1) of this Regulation shall be one of the following draught:

(a) for ships to which the International Convention on Load Lines in force applies, the draught corresponding to the Summer Load Line (other than timber load lines) assigned in accordance with that Convention;

(b) for passenger ships, the draught corresponding to the deepest subdivision load line assigned in accordance with the International Convention for the Safety of Life at Sea in force or other international agreement where applicable;

(c) for ships to which the International Convention on Load Lines does not apply but which have been assigned a load line in compliance with national requirements, the draught corresponding to the summer load line so assigned;

(d) for ships to which no load line has been assigned but the draught of which is restricted in compliance with national requirements, the maximum permitted draught;

(e) for other ships, 75 per cent of the moulded depth amidships as defined in Regulation 2(2).

## Regulation 5

### *Change of Net Tonnage*

(1) When the characteristics of a ship, such as  $V$ ,  $V_c$ ,  $d$ ,  $N_1$  or  $N_2$  as defined in Regulations 3 and 4, are altered and where such an alteration results in an increase in its net tonnage as determined in accordance with the provisions of Regulation 4, the net tonnage of the ship corresponding to the new characteristics shall be determined and shall be applied without delay.

(2) A ship to which load lines referred to in sub-paragraphs (2) (a) and (2) (b) of Regulation 4 are concurrently assigned shall be given only one net tonnage as determined in accordance with the provisions of Regulation 4 and that tonnage shall be the tonnage applicable to the appropriate assigned load line for the trade in which the ship is engaged.

(3) When the characteristics of a ship such as  $V$ ,  $V_c$ ,  $d$ ,  $N_1$  or  $N_2$  as defined in Regulations 3 and 4 are altered or when the appropriate assigned load line referred to in paragraph (2) of this Regulation is altered due to the change of the trade in which the ship is engaged, and where such an alteration results in a decrease in its net tonnage as determined in accordance with the provisions of Regulation 4, a new International Tonnage Certificate (1969) incorporating the net tonnage so determined shall

not be issued until twelve months have elapsed from the date on which the current Certificate was issued; provided that this requirement shall not apply:

- (a) if the ship is transferred to the flag of another State, or
- (b) if the ship undergoes alterations or modifications which are deemed by the Administration to be of a major character, such as the removal of a superstructure which requires an alteration of the assigned load line, or
- (c) to passenger ships which are employed in the carriage of large numbers of unberthed passengers in special trades, such, for example, as the pilgrim trade.

#### Regulation 6

##### *Calculation of Volumes*

- (1) All volumes included in the calculation of gross and net tonnages shall be measured, irrespective of the fitting of insulation or the like, to the inner side of the shell or structural boundary plating in ships constructed of metal, and to the outer surface of the shell or to the inner side of structural boundary surfaces in ships constructed of any other material.
- (2) Volumes of appendages shall be included in the total volume.
- (3) Volumes of spaces open to the sea may be excluded from the total volume.

#### Regulation 7

##### *Measurement and Calculation*

- (1) All measurement used in the calculation of volumes shall be taken to the nearest centimetre or one-twentieth of a foot.
- (2) The volumes shall be calculated by generally accepted methods for the space concerned and with an accuracy acceptable to the Administration.
- (3) The calculation shall be sufficiently detailed to permit easy checking.

**APPENDIX 1**

**FIGURES REFERRED TO IN REGULATION 2(5).**

IN THE FOLLOWING FIGURES: O = EXCLUDED SPACE.

C = ENCLOSED SPACE.

I = SPACE TO BE CONSIDERED AS AN ENCLOSED SPACE.

HATCHED IN PARTS TO BE INCLUDED AS ENCLOSED SPACES.

B = BREADTH OF THE DECK IN WAY OF THE OPENING.

IN SHIPS WITH ROUNDED GUNWALES THE BREADTH IS MEASURED AS INDICATED IN FIGURE 11

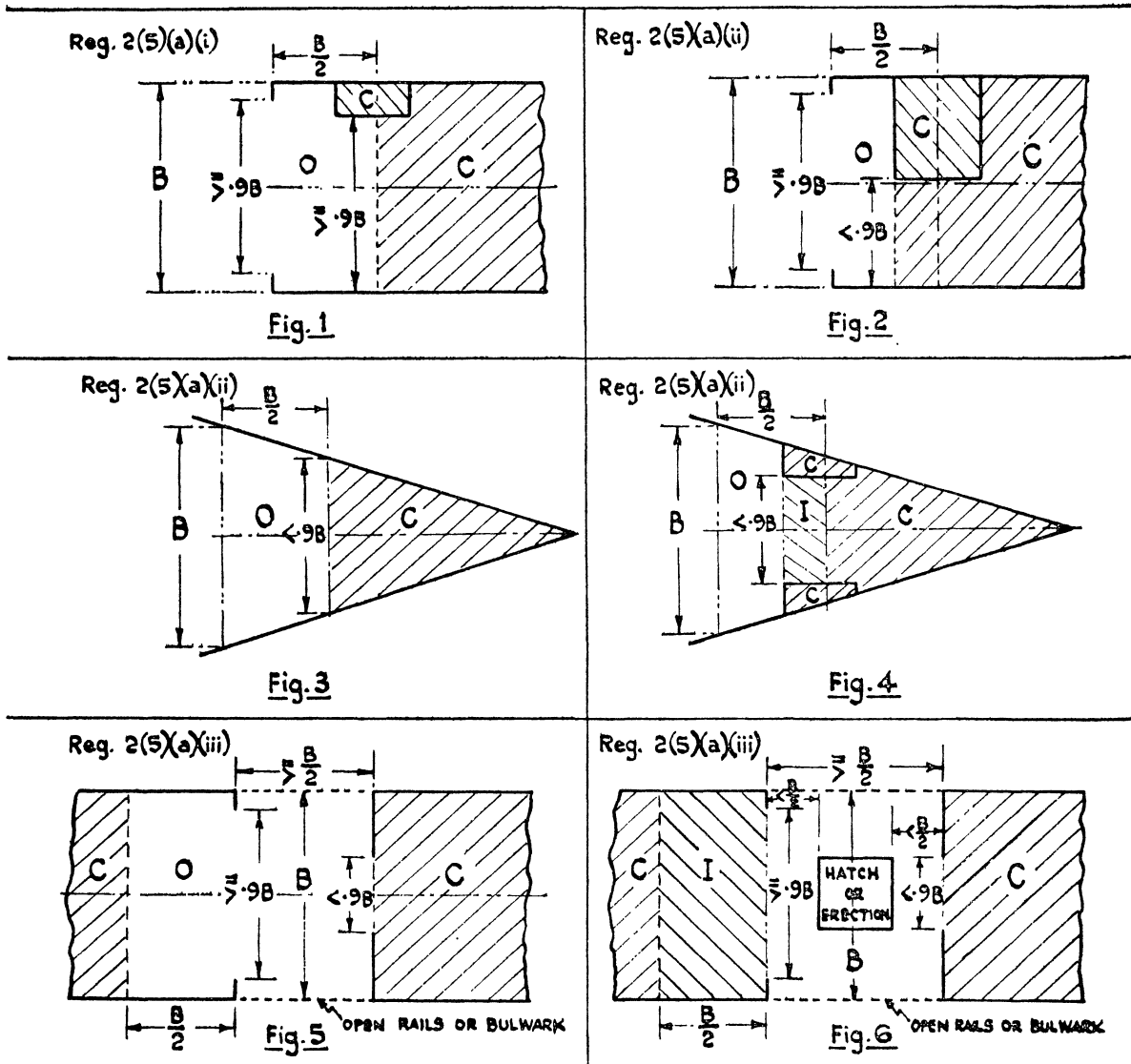



Reg. 2(5)(b)

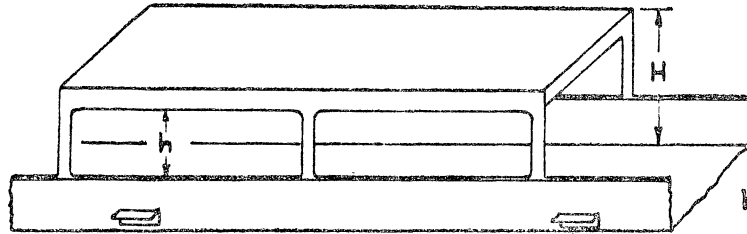

$h = \text{AT LEAST } \frac{H}{3} \text{ OR } 0.75 \text{ m (2.5 FEET)}$   
WHICHEVER IS THE GREATER.

Fig. 7

Reg. 2(5)(c)

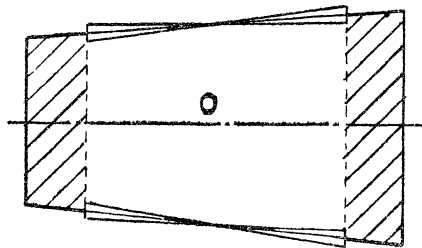
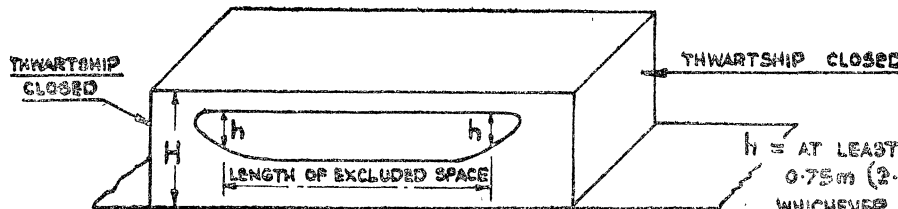

OPPOSITE SIDE OPENINGS

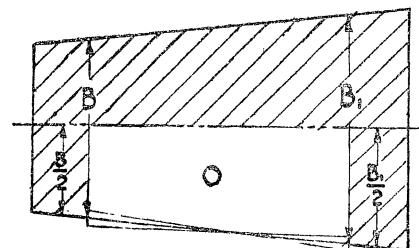

OPENING ON ONE SIDE ONLY

Fig. 8

Reg. 2(5)(d)

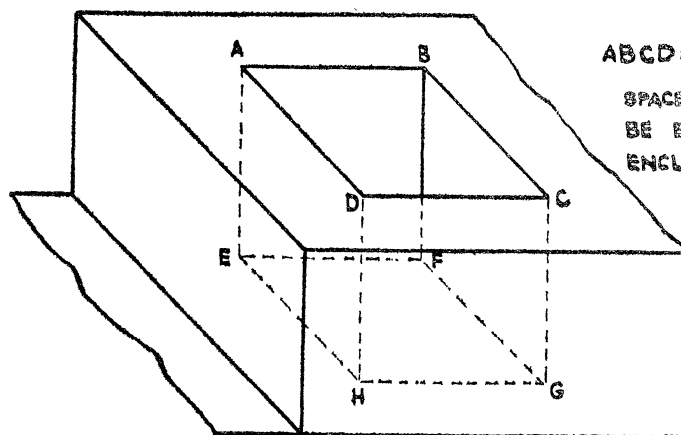

ABCD = OPENING IN THE DECK.  
SPACE ABCDEFGH SHALL BE EXCLUDED FROM ENCLOSED SPACE.

Fig. 9

Reg. 2(5)(e)

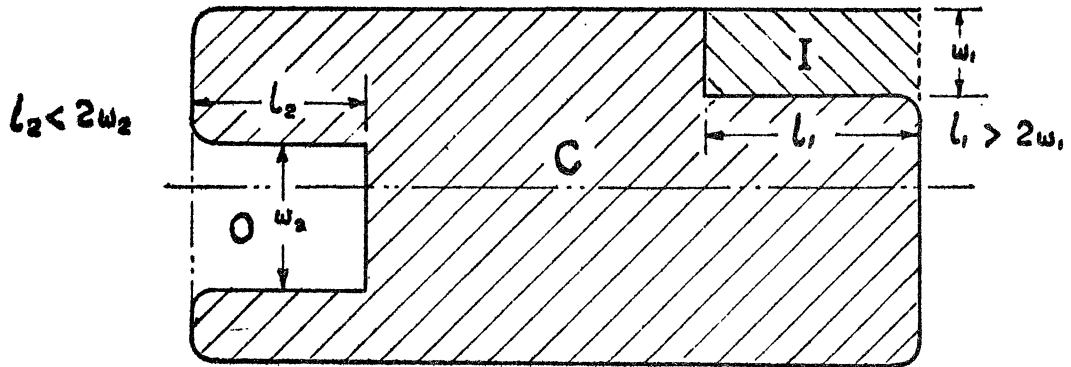

Fig. 10

SHIPS WITH ROUNDED GUNWALES

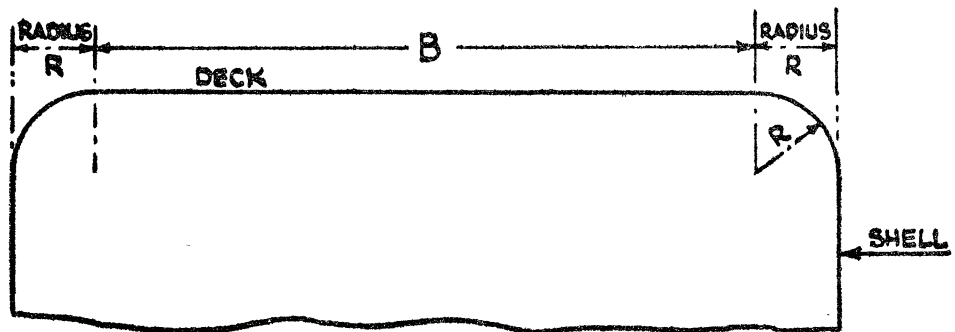

Fig. 11

## LEGISLATURA VI — DISEGNI DI LEGGE E RELAZIONI - DOCUMENTI

## APPENDIX 2

Coefficients  $K_1$  and  $K_2$  referred to in regulations 3 and 4 (1) $V$  or  $V_c$  = Volume in cubic metres

$V$ or $V_c$	$K_1$ or $K_2$	$V$ or $V_c$	$K_1$ or $K_2$	$V$ or $V_c$	$K_1$ or $K_2$	$V$ or $V_c$	$K_1$ or $K_2$
10	0.2200	45,000	0.2931	330,000	0.3104	670,000	0.3165
20	0.2260	50,000	0.2940	340,000	0.3106	680,000	0.3166
30	0.2295	55,000	0.2948	350,000	0.3109	690,000	0.3168
40	0.2320	60,000	0.2956	360,000	0.3111	700,000	0.3169
50	0.2340	65,000	0.2963	370,000	0.3114	710,000	0.3170
60	0.2356	70,000	0.2969	380,000	0.3116	720,000	0.3171
70	0.2369	75,000	0.2975	390,000	0.3118	730,000	0.3173
80	0.2381	80,000	0.2981	400,000	0.3120	740,000	0.3174
90	0.2391	85,000	0.2986	410,000	0.3123	750,000	0.3175
100	0.2400	90,000	0.2991	420,000	0.3125	760,000	0.3176
200	0.2460	95,000	0.2996	430,000	0.3127	770,000	0.3177
300	0.2495	100,000	0.3000	440,000	0.3129	780,000	0.3178
400	0.2520	110,000	0.3008	450,000	0.3131	790,000	0.3180
500	0.2540	120,000	0.3016	460,000	0.3133	800,000	0.3181
600	0.2556	130,000	0.3023	470,000	0.3134	810,000	0.3182
700	0.2569	140,000	0.3029	480,000	0.3136	820,000	0.3183
800	0.2581	150,000	0.3035	490,000	0.3138	830,000	0.3184
900	0.2591	160,000	0.3041	500,000	0.3140	840,000	0.3185
1,000	0.2600	170,000	0.3046	510,000	0.3142	850,000	0.3186
2,000	0.2660	180,000	0.3051	520,000	0.3143	860,000	0.3187
3,000	0.2695	190,000	0.3056	530,000	0.3145	870,000	0.3188
4,000	0.2720	200,000	0.3060	540,000	0.3146	880,000	0.3189
5,000	0.2740	210,000	0.3064	550,000	0.3148	890,000	0.3190
6,000	0.2756	220,000	0.3068	560,000	0.3150	900,000	0.3191
7,000	0.2769	230,000	0.3072	570,000	0.3151	910,000	0.3192
8,000	0.2781	240,000	0.3076	580,000	0.3153	920,000	0.3193
9,000	0.2791	250,000	0.3080	590,000	0.3154	930,000	0.3194
10,000	0.2800	260,000	0.3083	600,000	0.3156	940,000	0.3195
15,000	0.2835	270,000	0.3086	610,000	0.3157	950,000	0.3196
20,000	0.2860	280,000	0.3089	620,000	0.3158	960,000	0.3196
25,000	0.2880	290,000	0.3092	630,000	0.3160	970,000	0.3197
30,000	0.2895	300,000	0.3095	640,000	0.3161	980,000	0.3198
35,000	0.2909	310,000	0.3098	650,000	0.3163	990,000	0.3199
40,000	0.2920	320,000	0.3101	660,000	0.3164	1,000,000	0.3200

Coefficients  $K_1$  or  $K_2$  at intermediate values of  $V$  or  $V_c$  shall be obtained by linear interpolation.

ANNEX II

CERTIFICATE INTERNATIONAL TONNAGE CERTIFICATE (1969)

(Official seal)

Issued under the provisions of the International Convention on Tonnage Measurement of Ships, 1969, under the authority of the Government of . . . . .

(full official designation of country)

for which the Convention came into force on . . . . . 19 . . . . .  
by . . . . .

(full official designation of the competent person or organization recognized under the provisions of the International Convention on Tonnage Measurement of Ships, 1969)

Name of Ship	Distinctive Number or Letters	Port of Registry	* Date

\* Date on which the keel was laid or the ship was at a similar stage of construction (Article 2(6)), or date on which the ship underwent alterations or modifications of a major character (Article 3(2)(b)), as appropriate.

MAIN DIMENSIONS

Length (Article 2(8))	Breadth (Regulation 2(3))	Moulded Depth amidships to Upper Deck (Regulation 2(2))

THE TONNAGES OF THE SHIP ARE:

GROSS TONNAGE . . . . .

NET TONNAGE . . . . .

This is to certify that the tonnages of this ship have been determined in accordance with the provisions of the International Convention on Tonnage Measurement of Ships, 1969.

Issued at . . . . . 19 . . . . .  
(place of issue of certificate) (date of issue)

(signature of official issuing the certificate)

and/or

(seal of issuing authority)

If signed, the following paragraph is to be added:

The undersigned declares that he is duly authorized by the said Government to issue this certificate.

(Signature)

LEGISLATURA VI — DISEGNI DI LEGGE E RELAZIONI - DOCUMENTI

SPACES INCLUDED IN TONNAGE

GROSS TONNAGE			NET TONNAGE		
Name of Space	Location	Length	Name of Space	Location	Length
Underdeck	—	—			
			NUMBER OF PASSENGERS (Regulation 4(1)) Number of passengers in cabins with not more than 8 berths . . . . . Number of other passengers . . . . .		
EXCLUDED SPACES (Regulation 2(5))  An asterisk (*) should be added to those spaces listed above which comprise both enclosed and excluded spaces.			MOULDED DRAUGHT (Regulation 4(2))		

Date and place of original measurement . . . . .

Date and place of last previous remeasurement . . . . .

REMARKS:

- For the Government of the Kingdom of Afghanistan*
- For the Government of the People's Republic of Albania*
- For the Government of the Democratic and Popular Republic of Algeria*
- For the Government of the Argentine Republic*
- For the Government of the Commonwealth of Australia*
- For the Government of the Republic of Austria*
- For the Government of Barbados*
- For the Government of the Kingdom of Belgium*
- For the Government of the Republic of Bolivia*
- For the Government of the Republic of Botswana*
- For the Government of the Federative Republic of Brazil*
- For the Government of the People's Republic of Bulgaria*
- For the Government of the Union of Burma*
- For the Government of the Republic of Burundi*
- For the Government of the Byelorussian Soviet Socialist Republic*
- For the Government of the Kingdom of Cambodia*
- For the Government of the Federal Republic of Cameroon*
- For the Government of Canada*
- For the Government of the Central African Republic*
- For the Government of Ceylon*
- For the Government of the Republic of Chad*
- For the Government of the Republic of Chile*
- For the Government of the Republic of China*
- For the Government of the Republic of Colombia*
- For the Government of the Republic of the Congo*
- For the Government of the Democratic Republic of the Congo*
- For the Government of the Republic of Costa Rica*
- For the Government of the Republic of Cuba*
- For the Government of the Republic of Cyprus*
- For the Government of the Czechoslovak Socialist Republic*
- For the Government of the Republic of Dahomey*
- For the Government of the Kingdom of Denmark*
- For the Government of the Dominican Republic*
- For the Government of the Republic of Ecuador*

*For the Government of the Republic of El Salvador*  
*For the Government of the Republic of Equatorial Guinea*  
*For the Government of the Empire of Ethiopia*  
*For the Government of the Federal Republic of Germany*  
*For the Government of the Republic of Finland*  
*For the Government of the French Republic*  
*For the Government of the Gabonese Republic*  
*For the Government of the Gambia*  
*For the Government of the Republic of Ghana*  
*For the Government of the Kingdom of Greece*  
*For the Government of the Republic of Guatemala*  
*For the Government of the Republic of Guinea*  
*For the Government of Guyana*  
*For the Government of the Republic of Haiti*  
*For the Government of the Holy See*  
*For the Government of the Republic of Honduras*  
*For the Government of the Hungarian People's Republic*  
*For the Government of the Republic of Iceland*  
*For the Government of the Republic of India*  
*For the Government of the Republic of Indonesia*  
*For the Government of the Empire of Iran*  
*For the Government of the Republic of Iraq*  
*For the Government of Ireland*  
*For the Government of the State of Israel*  
*For the Government of the Italian Republic*  
*For the Government of the Republic of the Ivory Coast*  
*For the Government of Jamaica*  
*For the Government of Japan*  
*For the Government of the Hashemite Kingdom of Jordan*  
*For the Government of the Republic of Kenya*  
*For the Government of the Republic of Korea*  
*For the Government of the State of Kuwait*  
*For the Government of the Kingdom of Laos*  
*For the Government of the Lebanese Republic*

*For the Government of the Kingdom of Lesotho*  
*For the Government of the Republic of Liberia*  
*For the Government of the Kingdom of Libya*  
*For the Government of the Principality of Liechtenstein*  
*For the Government of the Grand Duchy of Luxembourg*  
*For the Government of the Malagasy Republic*  
*For the Government of the Republic of Malawi*  
*For the Government of Malaysia*  
*For the Government of the Republic of the Maldive Islands*  
*For the Government of the Republic of Mali*  
*For the Government of Malta*  
*For the Government of the Islamic Republic of Mauritania*  
*For the Government of Mauritius*  
*For the Government of the United Mexican States*  
*For the Government of the Principality of Monaco*  
*For the Government of the Mongolian People's Republic*  
*For the Government of the Kingdom of Morocco*  
*For the Government of the Kingdom of Nepal*  
*For the Government of the Kingdom of the Netherlands*  
*For the Government of New Zealand*  
*For the Government of the Republic of Nicaragua*  
*For the Government of the Republic of the Niger*  
*For the Government of the Federal Republic of Nigeria*  
*For the Government of the Kingdom of Norway*  
*For the Government of Pakistan*  
*For the Government of the Republic of Panama*  
*For the Government of the Republic of Paraguay*  
*For the Government of the Republic of Peru*  
*For the Government of the Republic of the Philippines*  
*For the Government of the Polish People's Republic*  
*For the Government of the Portuguese Republic*  
*For the Government of the Socialist Republic of Romania*  
*For the Government of the Rwandese Republic*  
*For the Government of the Republic of San Marino*



*For the Government of the Kingdom of Saudi Arabia*

*For the Government of the Republic of Senegal*

*For the Government of Sierra Leone*

*For the Government of the Republic of Singapore*

*For the Government of the Somali Republic*

*For the Government of the Republic of South Africa*

*For the Government of the People's Republic of Southern Yemen*

*For the Government of the Spanish State*

*For the Government of the Republic of the Sudan*

*For the Government of the Kingdom of Swaziland*

*For the Government of the Kingdom of Sweden*

*For the Government of the Swiss Confederation*

*For the Government of the Syrian Arab Republic*

*For the Government of the United Republic of Tanzania*

*For the Government of the Kingdom of Thailand*

*For the Government of the Togolese Republic*

*For the Government of Trinidad and Tobago*

*For the Government of the Republic of Tunisia*

*For the Government of the Republic of Turkey*

*For the Government of Uganda*

*For the Government of the Ukrainian Soviet Socialist Republic*

*For the Government of the Union of Soviet Socialist Republics*

*For the Government of the United Arab Republic*

*For the Government of the United Kingdom of Great Britain and Northern Ireland*

*For the Government of the United States of America*

*For the Government of the Republic of the Upper Volta*

*For the Government of the Eastern Republic of Uruguay*

*For the Government of the Republic of Venezuela*

*For the Government of the Republic of Viet-Nam*

*For the Government of the Independent State of Western Samoa*

*For the Government of the Yemen Arab Republic*

*For the Government of the Socialist Federal Republic of Yugoslavia*

*For the Government of the Republic of Zambia*

## CONVENTION INTERNATIONALE DE 1969 SUR LE JAUGEAGE DES NAVIRES

Les Gouvernements contractants,

Desireux d'établir des principes et des règles uniformes relatifs à la détermination de la jauge des navires effectuant des voyages internationaux;

Considerant que le meilleur moyen de parvenir à cette fin est de conclure une Convention;

Sont convenus des dispositions suivantes:

## Article premier

*Obligation générale découlant de la Convention*

Les Gouvernements contractants s'engagent à donner effet aux dispositions de la présente Convention et de ses Annexes qui font partie intégrante de la présente Convention. Toute référence à la présente Convention constitue en même temps une référence aux Annexes.

## Article 2

*Définitions*

Aux fins de la présente Convention, sauf disposition contraire expresse:

- 1) le terme « règles » désigne les règles figurant en annexe à la présente Convention;
- 2) le terme « Administration » désigne le gouvernement de l'Etat dont le navire bat pavillon;
- 3) l'expression « voyage international » désigne un voyage par mer entre un pays auquel s'applique la présente Convention et un port situé en dehors de ce pays, ou inversement. A cet égard, tout territoire dont les relations internationales sont assurées par un Gouvernement contractant ou dont l'Organisation des Nations Unies assure l'administration est considéré comme un pays distinct;
- 4) l'expression « jauge brute » traduit les dimensions hors tout d'un navire, déterminées conformément aux dispositions de la présente Convention;
- 5) l'expression « jauge nette » représente la capacité d'utilisation d'un navire, déterminée conformément aux dispositions de la présente Convention;
- 6) l'expression « navire neuf » désigne un navire dont la quille est posée, ou qui se trouve dans un état d'avancement équivalent, à la date ou postérieurement à la date d'entrée en vigueur de la présente Convention;
- 7) l'expression « navire existant » désigne un navire qui n'est pas un navire neuf;
- 8) le terme « longueur » désigne une longueur égale à 96 pour cent de la longueur totale à la flottaison située à une distance du dessus de quille égale à 85 pour cent du creux minimum sur quille, ou à la distance entre la face avant de l'étrave et l'axe de la mèche du gouvernail à cette flottaison, si cette valeur est supérieure. Dans les navires conçus pour naviguer avec une quille inclinée, la flottaison à laquelle la longueur est mesurée doit être parallèle à la flottaison en charge prévue;
- 9) par « Organisation », il faut entendre l'Organisation intergouvernementale consultative de la navigation maritime.

## Article 3

*Champ d'application*

- 1) La présente Convention s'applique aux navires suivants effectuant des voyages internationaux:
  - a) navires immatriculés dans les pays dont le gouvernement est un Gouvernement contractant;
  - b) navires immatriculés dans les territoires auxquels la présente Convention est étendue en vertu de l'article 20;
  - c) navires non immatriculés battant pavillon d'un Etat dont le gouvernement est un Gouvernement contractant.
- 2) La présente Convention s'applique:
  - a) aux navires neufs;
  - b) aux navires existants qui subissent des transformations ou des modifications que l'Administration considère comme une modification importante de leur jauge brute;
  - c) aux navires existants, sur la demande du propriétaire;
  - d) à tous les navires existants, douze années après la date d'entrée en vigueur de la Convention. Toutefois, ces navires, à l'exclusion de ceux qui sont mentionnés aux alinéas b) et c) du présent paragraphe, garderont alors leurs anciennes jauges aux fins de l'application des dispositions pertinentes d'autres conventions internationales existantes.
- 3) Dans le cas des navires existants auxquels la présente Convention devient applicable en vertu des dispositions de l'alinéa c) du paragraphe 2 du présent article, les jauges ne peuvent être déterminées conformément aux dispositions que l'Administration appliquait, avant l'entrée en vigueur de la présente Convention, aux navires effectuant des voyages internationaux.

## Article 4

*Exceptions*

- 1) La présente Convention ne s'applique pas:
  - a) aux navires de guerre; et
  - b) aux navires d'une longueur inférieure à 24 mètres (79 pieds).
- 2) Aucune des dispositions de la présente Convention ne s'applique aux navires exclusivement affectés à la navigation:
  - a) sur les Grands Lacs d'Amérique du Nord et sur le Saint-Laurent, à l'ouest d'une loxodromie tracée du cap des Rosiers à la pointe ouest de l'île d'Anticosti et prolongée, au nord de l'île d'Anticosti, par le méridien 63° W;
  - b) sur la mer Caspienne;
  - c) sur le Rio de la Plata, le Parana et l'Uruguay, à l'ouest d'une loxodromie tracée de Punta Rasa (Cabo San Antonio), Argentine, à Punta del Este, Uruguay.

## Article 5

*Force majeure*

- 1) Un navire qui, au moment de son départ pour un voyage quelconque, n'est pas soumis aux dispositions de la présente Convention n'y est pas astreint en raison d'un déroutement quelconque par

rapport au parcours prévu, si ce déroutement est provoqué par le mauvais temps ou s'il est dû à toute autre cause de force majeure.

2) Pour l'application des dispositions de la présente Convention, les Gouvernements contractants doivent prendre en considération tout déroutement ou retard subi par un navire du fait du mauvais temps, ou dû à toute autre cause de force majeure.

#### Article 6

##### *Détermination des jauges*

La détermination des jauges brute et nette est effectuée par l'Administration, qui peut toutefois confier cette opération à des personnes ou à des organismes agréés par elle. Dans tous les cas, l'Administration intéressée se porte entièrement garante de la détermination des jauges brute et nette.

#### Article 7

##### *Délivrance du certificat*

1) Il est délivré un certificat international de jaugeage (1969) à tout navire dont les jauges brute et nette ont été déterminées conformément aux dispositions de la présente Convention.

2) Ce certificat est délivré, soit par l'Administration, soit par une personne ou un organisme dûment autorisé par elle. Dans tous les cas, l'Administration assume l'entière responsabilité du certificat.

#### Article 8

##### *Délivrance d'un certificat par un autre gouvernement*

1) Un Gouvernement contractant peut, à la requête d'un autre Gouvernement contractant, déterminer les jauges brute et nette d'un navire et délivrer ou autoriser la délivrance au navire d'un certificat international de jaugeage (1969), conformément aux dispositions de la présente Convention.

2) Il est remis dès que possible, au gouvernement qui en a fait la demande, copie du certificat et des calculs faits pour déterminer les jauges.

3) Le certificat ainsi délivré comporte une déclaration attestant qu'il est délivré à la requête du gouvernement de l'Etat dont le navire bat ou battra pavillon; il a la même valeur et il est accepté dans les mêmes conditions qu'un certificat délivré en application de l'article 7.

4) Il n'est pas délivré de certificat international de jaugeage (1969) à un navire qui bat pavillon d'un Etat dont le gouvernement n'est pas un Gouvernement contractant.

#### Article 9

##### *Forme du certificat*

1) Le certificat est établi dans la langue ou les langues officielles de l'Etat qui le délivre. Si la langue utilisée n'est ni l'anglais ni le français, le texte comprend une traduction dans l'une de ces langues.

2) Ce certificat doit être conforme au modèle figurant à l'Annexe II.

#### Article 10

##### *Annulation du certificat*

1) Sous réserve des exceptions prévues dans les Règles, le certificat international de jaugeage (1969) cesse d'être valable et est annulé par l'Administration si l'aménagement, la construction, la

## LEGISLATURA VI — DISEGNI DI LEGGE E RELAZIONI - DOCUMENTI

capacité, l'utilisation des espaces, le nombre total de passagers que le navire est autorisé à transporter selon les indications de son certificat de capacité (passagers), le franc-bord réglementaire ou le tirant d'eau autorisé du navire, ont subi des modifications de nature à nécessiter une augmentation de la jauge brute ou de la jauge nette.

2) Tout certificat délivré à un navire par une Administration cesse d'être valable si le navire passe sous le pavillon d'un autre Etat, sous réserve des dispositions du paragraphe 3 du présent article.

3) Lorsqu'un navire passe sous le pavillon d'un autre Etat dont le gouvernement est un Gouvernement contractant, le certificat international de jaugeage (1969) demeure valable pendant une période ne dépassant pas trois mois, ou jusqu'à la date à laquelle l'Administration délivre en remplacement un autre certificat international de jaugeage (1969), si cette dernière date est plus rapprochée. Le gouvernement de l'Etat dont le navire battait précédemment pavillon adresse à l'Administration, dès que possible après le changement de nationalité, copie du certificat dont le navire était pourvu à la date du changement, ainsi que des calculs des jauges correspondants.

## Article 11

*Acceptation du certificat*

Le certificat délivré sous la responsabilité d'un Gouvernement contractant, conformément aux dispositions de la présente Convention, est accepté par les autres Gouvernements contractants et considéré comme ayant la même valeur que les certificats délivrés par eux pour tout ce qui concerne les objectifs de la présente Convention.

## Article 12

*Inspection*

1) Tout navire battant pavillon d'un Etat dont le gouvernement est un Gouvernement contractant est soumis, dans les ports relevant d'autres Gouvernements contractants, à l'inspection d'agents dûment autorisés à cet effet par lesdits Gouvernements. Cette inspection doit avoir pour seul objet de vérifier:

- a) que le navire est pourvu d'un certificat international de jaugeage (1969) en cours de validité;
- b) que les caractéristiques principales du navire correspondent aux indications portées sur le certificat.

2) Cette inspection ne doit en aucun cas entraîner le moindre retard pour le navire.

3) Dans le cas où l'inspection révèle que les caractéristiques principales du navire diffèrent des indications portées sur le certificat international de jaugeage (1969), de telle manière qu'elles entraînent une augmentation de la jauge brute ou de la jauge nette, le gouvernement de l'Etat dont le navire bat pavillon en est immédiatement informé.

## Article 13

*Bénéfice de la Convention*

Le bénéfice de la présente Convention ne peut être invoqué en faveur d'un navire qui n'est pas titulaire d'un certificat en cours de validité délivré en application de la présente Convention.

## Article 14

*Traités, conventions et accords antérieurs*

1) Tous autres traités, conventions et accords actuellement en vigueur en matière de jaugeage entre les Gouvernements parties à la présente Convention conservent leur plein et entier effet pendant la durée qui leur est assignée en ce qui concerne:

- a) les navires auxquels la présente Convention ne s'applique pas;
- b) les navires auxquels la présente Convention s'applique, pour tout ce qui touche aux questions qu'elle n'a pas expressément réglées.

2) Toutefois, dans la mesure où ces traités, conventions ou accords sont en conflit avec les dispositions de la présente Convention, ce sont les dispositions de cette dernière qui l'emportent.

## Article 15

*Communication de renseignements*

Les Gouvernements contractants s'engagent à communiquer à l'Organisation et à déposer auprès de celle-ci:

- a) un nombre suffisant de modèles des certificats qu'ils délivrent en application de la présente Convention, aux fins de communication aux autres Gouvernements contractants;
- b) le texte des lois, ordonnances, décrets, règlements et autres instruments entrés en vigueur et ayant trait aux diverses questions qui relèvent du champ d'application de la présente Convention;
- c) la liste des organismes non gouvernementaux habilités à agir en leur nom pour tout ce qui touche au jaugeage, aux fins de communication aux autres Gouvernements contractants.

## Article 16

*Signature, approbation et adhésion*

1) La présente Convention restera ouverte à la signature pendant six mois à compter du 23 juin 1969 et restera ensuite ouverte à l'adhésion. Les gouvernements des Etats membres de l'Organisation des Nations Unies, de l'une de ses institutions spécialisées ou de l'Agence internationale de l'énergie atomique, ou parties au Statut de la Cour internationale de Justice, peuvent devenir parties à la présente Convention par:

- a) signature sans réserve quant à l'approbation;
- b) signature sous réserve d'approbation, suivie d'approbation; ou
- c) adhésion.

2) L'approbation ou l'adhésion s'effectue par le dépôt d'un instrument d'approbation ou d'adhésion auprès de l'Organisation, qui doit informer tous les gouvernements ayant signé la présente Convention, ou y ayant adhéré, de toute nouvelle approbation ou adhésion et de la date de dépôt de l'instrument. L'Organisation informe de même tous les gouvernements ayant déjà signé la Convention de toute signature qui serait apposée pendant le délai de six mois compté du 23 juin 1969.

## Article 17

*Entrée en vigueur*

1) La présente Convention entre en vigueur vingt-quatre mois après la date à laquelle au moins vingt-cinq gouvernements d'Etats dont les flottes de commerce représentent au total 65 pour cent au

moins du tonnage brut de la flotte de commerce mondiale ont soit signé la Convention sans réserve quant à l'approbation, soit déposé un instrument d'approbation ou d'adhésion conformément à l'article 16. L'Organisation informe tous les gouvernements qui ont signé la présente Convention, ou qui y ont adhéré, de la date de son entrée en vigueur.

2) Pour les gouvernements qui déposent un instrument d'approbation de la présente Convention ou d'adhésion à celle-ci au cours de la période de vingt-quatre mois prévue au paragraphe 1 du présent article, l'approbation ou l'adhésion prend effet au moment de l'entrée en vigueur de la présente Convention ou trois mois après le dépôt de l'instrument d'approbation ou d'adhésion, si cette dernière date est postérieure.

3) Pour les gouvernements qui déposent un instrument d'approbation de la présente Convention ou d'adhésion à celle-ci après la date de son entrée en vigueur, la Convention prend effet trois mois après la date de dépôt de l'instrument considéré.

4) Tout instrument d'approbation ou d'adhésion déposé après la date à laquelle ont été prises toutes les mesures nécessaires pour qu'un amendement à la présente Convention entre en vigueur, ou après la date à laquelle il est jugé, en vertu de l'article 18, paragraphe 2, alinéa *b*), que toutes les acceptations requises ont été recueillies dans le cas d'un amendement adopté à l'unanimité, est considéré comme s'appliquant au texte modifié de la Convention.

## Article 18

### *Amendements*

1) La présente Convention peut être amendée sur la proposition d'un Gouvernement contractant, selon l'une des procédures énoncées dans le présent article.

2) Amendement par approbation unanime:

*a*) A la demande d'un Gouvernement contractant, le texte de tout amendement qu'il propose d'apporter à la présente Convention est communiqué par l'Organisation à tous les Gouvernements contractants, pour examen en vue de son approbation unanime.

*b*) Tout amendement ainsi adopté entre en vigueur douze mois après la date de son approbation par tous les Gouvernements contractants, à moins que ceux-ci ne conviennent d'une date plus rapprochée. Un Gouvernement contractant qui n'a pas notifié à l'Organisation son approbation ou son refus de l'amendement dans un délai de vingt-quatre mois à compter de la date où l'Organisation le lui a communiqué, est réputé avoir approuvé ledit amendement.

3) Amendement après examen au sein de l'Organisation:

*a*) A la demande d'un Gouvernement contractant, l'Organisation examine tout amendement à la présente Convention qui est présenté par ce gouvernement.

Si cet amendement est adopté à la majorité des deux tiers des Membres présents et votants du Comité de la sécurité maritime de l'Organisation, l'amendement est communiqué à tous les Membres de l'Organisation et à tous les Gouvernements contractants six mois au moins avant qu'il ne soit examiné par l'Assemblée de l'Organisation.

*b*) S'il est adopté à la majorité des deux tiers des Membres présents et votants de l'Assemblée, l'amendement est communiqué par l'Organisation à tous les Gouvernements contractants pour acceptation.

*c*) Douze mois après la date de son acceptation par les deux tiers des Gouvernements contractants, l'amendement entre en vigueur pour tous les Gouvernements contractants à l'exception de ceux qui, avant son entrée en vigueur, ont fait une déclaration aux termes de laquelle ils ne l'acceptent pas.

*d*) Au moment de l'adoption d'un amendement, l'Assemblée peut proposer, à la majorité des deux tiers des Membres présents et votants, y compris les deux tiers des gouvernements représentés

au Comité de la sécurité maritime présents et votants à l'Assemblée, qu'il soit décidé que celui-ci revêt une importance telle que tout Gouvernement contractant qui fait une déclaration en vertu de l'alinéa c) ci-dessus et n'approuve pas l'amendement dans un délai de douze mois après son entrée en vigueur cessera, à l'expiration de ce délai, d'être partie à la présente Convention. Une telle décision doit recueillir l'approbation préalable des deux tiers des Gouvernements contractants.

e) Aucune des dispositions du présent paragraphe n'empêche le Gouvernement contractant qui a engagé au sujet d'un amendement à la présente Convention la procédure prévue dans ce paragraphe d'adopter à tout moment toute autre procédure qui lui paraîtra souhaitable en application du paragraphe 2 ou du paragraphe 4 du présent article.

4) Amendement par une conférence:

a) Sur demande formulée par un Gouvernement contractant et appuyée par un tiers au moins des Gouvernements contractants, l'Organisation convoque une conférence des gouvernements pour examiner les amendements à la présente Convention.

b) Tout amendement adopté par cette conférence à la majorité des deux tiers des Gouvernements contractants présents et votants est communiqué par l'Organisation à tous les Gouvernements contractants pour acceptation.

c) Douze mois après la date de son acceptation par les deux tiers des Gouvernements contractants, l'amendement entre en vigueur pour tous les Gouvernements contractants, à l'exception de ceux qui, avant son entrée en vigueur, ont fait une déclaration aux termes de laquelle ils ne l'acceptent pas.

d) Au moment de l'adoption d'un amendement, une conférence convoquée en vertu de l'alinéa a) ci-dessus peut décider, à la majorité des deux tiers des Membres présents et votants, que celui-ci revêt une importance telle que tout Gouvernement contractant qui fait une déclaration en vertu de l'alinéa c) ci-dessus et n'approuve pas l'amendement dans un délai de douze mois compté de la date de son entrée en vigueur, cessera, à l'expiration de ce délai, d'être partie à la présente Convention.

5) L'Organisation informe les Gouvernements contractants de tout amendement qui entre en vigueur en vertu du présent article, ainsi que de la date à laquelle chacun de ces amendements prend effet.

6) Toute acceptation ou déclaration faite en vertu du présent article donne lieu au dépôt d'un instrument auprès de l'Organisation, qui en informe tous les Gouvernements contractants.

## Article 19

### *Dénonciation*

1) La présente Convention peut être dénoncée par l'un quelconque des Gouvernements contractants à tout moment après l'expiration d'une période de cinq ans à compter de la date à laquelle la Convention entre en vigueur à l'égard de ce gouvernement.

2) La dénonciation s'effectue par le dépôt d'un instrument auprès de l'Organisation, qui fait connaître cette dénonciation et en communique la date de réception à tous les autres Gouvernements contractants.

3) La dénonciation prend effet un an après la date à laquelle l'Organisation en a reçu notification, ou à l'expiration de toute autre période plus longue spécifiée dans l'instrument de dénonciation.

## Article 20

### *Territoires*

1) a) Les Nations Unies, lorsqu'elles sont responsables de l'administration d'un territoire, ou tout Gouvernement contractant chargé d'assurer les relations internationales d'un territoire, doivent



aussitôt que possible consulter les autorités de ce territoire ou prendre des mesures appropriées pour s'efforcer de lui étendre l'application de la présente Convention et peuvent, à tout moment, déclarer par notification écrite adressée à l'Organisation que la présente Convention s'étend à ce territoire.

b) L'application de la présente Convention est étendue au territoire désigné dans la notification à partir de la date de réception de celle-ci ou de telle autre date qui y est indiquée.

2) a) Les Nations Unies ou tout Gouvernement contractant qui ont fait une déclaration en vertu du paragraphe 1, alinéa a), du présent article postérieurement à l'expiration d'un délai de cinq ans compté de la date à laquelle l'application de la Convention a été ainsi étendue à un territoire, peuvent déclarer par notification écrite à l'Organisation que la présente Convention cesse de s'appliquer au territoire désigné dans la notification.

b) La Convention cesse de s'appliquer au territoire désigné dans ladite notification un an après la date de sa réception par l'Organisation, ou à l'expiration de toute autre période plus longue spécifiée dans la notification.

3) L'Organisation informe tous les Gouvernements contractants de toute extension de la présente Convention à un ou des territoires en vertu du paragraphe 1 du présent article, ainsi que de toute cessation d'une telle extension en vertu du paragraphe 2, en spécifiant dans chaque cas la date à partir de laquelle la présente Convention est devenue ou cesse d'être applicable.

#### Article 21

##### *Dépôt et enregistrement*

1) La présente Convention sera déposée auprès de l'Organisation et le Secrétaire général de l'Organisation en adressera des copies certifiées conformes à tous les Gouvernements signataires ainsi qu'à tous les gouvernements qui y adhèrent.

2) Dès que la présente Convention entrera en vigueur, son texte sera transmis par le Secrétaire général de l'Organisation au Secrétariat de l'Organisation des Nations Unies pour y être enregistré et publié conformément à l'Article 102 de la Charte des Nations Unies.

#### Article 22

##### *Langues*

La présente Convention est établie en un seul exemplaire en langues française et anglaise, les deux textes faisant également foi. Il en est fait des traductions officielles en langues russe et espagnole, qui seront déposées avec l'exemplaire original revêtu des signatures.

En foi de quoi les soussignés, dûment autorisés à cet effet par leurs gouvernements, ont apposé leur signature à la présente Convention.

Fait à Londres, ce vingt-trois juin mil neuf cent soixante-neuf.

## ANNEXE I

## REGLES POUR LE CALCUL DE LA JAUGE BRUTE ET DE LA JAUGE NETTE DES NAVIRES

## Règle 1

*Généralités*

- 1) La jauge d'un navire comprend la jauge brute et la jauge nette.
- 2) La jauge brute et la jauge nette sont calculées conformément aux dispositions des présentes règles.
- 3) La jauge brute et la jauge nette des nouveaux types d'engins dont les caractéristiques de construction sont telles que l'application des présentes règles serait malaisée ou conduirait à des résultats déraisonnables sont déterminées par l'Administration. Lorsqu'il en est ainsi, cette dernière communique les détails relatifs à la méthode utilisée à l'Organisation, qui les diffuse à titre indicatif aux Gouvernements contractants.

## Règle 2

*Définition des expressions utilisées dans les Annexes*1) *Pont supérieur*

Le pont supérieur est le pont complet le plus élevé, exposé aux intempéries et à la mer, dont toutes les ouvertures situées dans les parties exposées aux intempéries sont pourvues de dispositifs permanents de fermeture étanches aux intempéries, et en dessous duquel toutes les ouvertures pratiquées dans les flancs du navire sont munies de dispositifs permanents de fermeture étanches aux intempéries. Dans les cas où le pont supérieur présente des décrochements, on prend comme pont supérieur la ligne de la partie inférieure du pont exposé aux intempéries et son prolongement parallèlement à la partie supérieure de ce pont.

2) *Creux sur quille*

a) Le creux sur quille est la distance verticale mesurée du dessus de la quille à la face inférieure du pont supérieur au livet. Sur les navires en bois ou de construction composite cette distance est mesurée en partant de l'arête inférieure de la râblure de quille. Lorsque les formes de la partie inférieure du maître couple sont creuses ou lorsqu'il existe des galbords épais, cette distance est mesurée à partir du point où le prolongement vers l'axe de la ligne de la partie plate du fond coupe les côtés de la quille.

b) Sur un navire ayant une gouttière arrondie, le creux sur quille se mesure jusqu'au point d'intersection des lignes hors membres du pont et du bordé, prolongées comme si la gouttière était de forme angulaire.

c) Lorsque le pont supérieur présente des décrochements et que la partie surélevée de ce pont se trouve au-dessus du point où l'on doit déterminer le creux sur quille, ce dernier est mesuré jusqu'à une ligne de référence prolongeant la ligne de la partie inférieure du pont parallèlement à la partie surélevée.

3) *Largeur*

La largeur du navire est la largeur maximale au milieu du navire, mesurée hors membres pour les navires à coque métallique et mesurée hors bordé pour les navires à coque non métallique.

#### 4) *Espaces fermés*

Les espaces fermés sont tous les espaces limités par la coque du navire, par des cloisons fixes ou mobiles, par des ponts ou des toitures d'abri, autres que des tauds fixes ou amovibles. Aucune interruption dans un pont ni aucune ouverture dans la coque du navire, dans un pont, dans une toiture d'abri ou dans les cloisons d'un espace, pas plus que l'absence de cloisons, n'exempte un espace de l'inclusion dans les espaces fermés.

#### 5) *Espaces exclus*

Nonobstant les dispositions du paragraphe 4 de la présente règle, les espaces décrits aux alinéas a) à e) du présent paragraphe sont dénommés espaces exclus et ne sont pas compris dans le volume des espaces fermés. Cependant tout espace ainsi défini qui remplit au moins l'une des trois conditions suivantes doit être traité comme espace fermé:

— l'espace est muni de bauquières ou d'autres dispositifs permettant d'arrimer du fret ou des provisions;

— il existe un dispositif de fermeture des ouvertures;

— la construction laisse une possibilité quelconque de fermeture.

a) i) Les espaces situés à l'intérieur d'une construction en face d'une ouverture d'extrémité allant de pont à pont, exception faite d'un bandeau ne dépassant pas de plus de 25 millimètres (un pouce) la hauteur des barrots de pont contigus, et dont la largeur est égale ou supérieure à 90 pour cent de la largeur du pont par le travers de l'ouverture. Cette disposition doit être appliquée de manière à n'exclure des espaces fermés que l'espace compris entre l'ouverture proprement dite et une ligne parallèle à la ligne ou au fronton de l'ouverture, tracée à une distance de celle-ci égale à la moitié de la largeur du pont par le travers de l'ouverture (figure 1, appendice 1).

a) ii) Si, en raison d'une disposition quelconque, à l'exception de la convergence du bordé extérieur, la largeur de l'espace en question devient inférieure à 90 pour cent de la largeur du pont, on ne doit exclure du volume des espaces fermés que l'espace compris entre le plan de l'ouverture et une ligne parallèle passant par le point où la largeur de l'espace devient égale ou inférieure à 90 pour cent de la largeur du pont (figures 2, 3 et 4, appendice 1).

a) iii) Quand un intervalle complètement ouvert, abstraction faite des pavois ou garde-corps, sépare deux espaces quelconques dont l'un au moins peut être exclu en vertu des alinéas a) i) et/ou ii), cette exclusion ne s'applique pas si la séparation entre les deux espaces en question est inférieure à la plus petite demi-largeur du pont au droit de ladite séparation (figures 5 et 6, appendice 1).

b) Les espaces situés sous les ponts ou toitures d'abri, ouverts à la mer et aux intempéries et n'ayant pas sur les côtés exposés d'autres liens avec le corps du navire que les supports nécessaires à leur solidité. Un garde-corps ou un pavois et un bandeau peuvent être installés, ou encore des supports sur le bordé du navire, à condition que l'ouverture entre le dessus du garde-corps ou du pavois et le bandeau n'ait pas une hauteur inférieure à 0,75 mètre (2,5 pieds), ou à un tiers de la hauteur de l'espace considéré, si cette dernière valeur est supérieure (figure 7, appendice 1).

c) Les espaces qui, dans une construction allant d'un bord à l'autre, se trouvent directement en face d'ouvertures latérales opposées ayant une hauteur au moins égale à 0,75 mètre (2,5 pieds) ou à un tiers de la hauteur de la construction, si cette dernière valeur est supérieure. S'il n'existe d'ouverture que sur un seul côté, l'espace à exclure du volume des espaces fermés est limité à l'espace intérieur compris entre l'ouverture et un maximum d'une demi-largeur de pont au droit de l'ouverture (figure 8, appendice 1).

d) Les espaces qui se trouvent immédiatement au-dessous d'une ouverture non couverte ménagée dans le pont, à condition que cette ouverture soit exposée aux intempéries et que l'espace non compris dans les espaces fermés soit limité à la surface de l'ouverture de pont (figure 9, appendice 1).

e) Les niches formées par les cloisons constituant les limites d'une construction, exposées aux intempéries et dont l'ouverture s'étend de pont à pont, sans moyen de fermeture, à condition que la largeur intérieure de la niche ne soit pas supérieure à la largeur de l'entrée et que sa profondeur à

## LEGISLATURA VI — DISEGNI DI LEGGE E RELAZIONI - DOCUMENTI

l'intérieur de la construction ne soit pas supérieure à deux fois la largeur de l'entrée (figure 10, appendice 1).

6) *Passager*

Un passager s'entend de toute personne autre que:

- a) le capitaine et les membres de l'équipage ou autres personnes employées ou occupées en quelque qualité que ce soit à bord d'un navire pour les besoins de ce navire, et
- b) les enfants de moins d'un an.

7) *Espaces à cargaison*

Les espaces à cargaison qui doivent être compris dans le calcul de la jauge nette sont les espaces fermés qui sont affectés au transport de marchandises destinées à être déchargées du navire à condition que ces espaces aient été compris dans le calcul de la jauge brute. Ces espaces à cargaison doivent être certifiés comme tels par des marques de caractère permanent, composées des lettres CC (cale à cargaison) qui doivent figurer en un endroit tel qu'elles soient aisément visibles et avoir au moins 100 millimètres (4 pouces) de hauteur.

8) *Étanche aux intempéries*

Un dispositif est dit étanche aux intempéries lorsque dans toutes les conditions rencontrées en mer il ne laisse pas pénétrer l'eau.

## Règle 3

*Jauge brute*

La jauge brute (GT) d'un navire est calculée à l'aide de la formule suivante:

$$GT = K_1 V$$

où V = volume total de tous les espaces fermés du navire, exprimé en mètres cubes,

$K_1 = 0,2 + 0,02 \log_{10} V$  ( $K_1$  peut aussi être obtenu au moyen de la table donnée à l'appendice 2).

## Règle 4

*Jauge nette*

1) La jauge nette (NT) d'un navire est calculée à l'aide de la formule

$$NT = K_2 V_c \left( \frac{4d}{3D} \right)^2 + K_3 \left( N_1 + \frac{N_2}{10} \right),$$

dans laquelle

a) le facteur  $\left( \frac{4d}{3D} \right)^2$  ne doit pas être supérieur à 1;

b) le terme  $K_2 V_c \left( \frac{4d}{3D} \right)^2$  ne doit pas être inférieur à 0,25 GT;

c) NT ne doit pas être inférieur à 0,30 GT, et où

$V_c$  = volume total des espaces à cargaison, exprimé en mètres cubes,

$K_2$  =  $0,2 + 0,02 \log_{10} V_c$  ( $K_2$  peut aussi être obtenu au moyen de la table donnée à l'appendice 2),

$K_3$  =  $1,25 \frac{GT + 10.000}{10.000}$ ,

D	= creux sur quille au milieu du navire, exprimé en mètres, tel qu'il est défini par la règle 2-2),
d	= tirant d'eau hors membres mesuré au milieu du navire, exprimé en mètres, tel qu'il est défini au paragraphe 2 de la présente règle,
N <sub>1</sub>	= nombre de passagers en cabines ne contenant pas plus de 8 couchettes,
N <sub>2</sub>	= nombre de passagers autres que ceux en cabines ne contenant pas plus de 8 couchettes,
N <sub>1</sub> + N <sub>2</sub>	= nombre total de passagers que le navire est autorisé à transporter d'après les indications figurant sur le certificat pour navires à passagers; lorsque N <sub>1</sub> + N <sub>2</sub> est inférieur à 13, on considère que N <sub>1</sub> et N <sub>2</sub> sont égaux à zéro,
GT	= jauge brute du navire calculée conformément aux dispositions de la règle 3.

2) Le tirant d'eau hors membres (*d*), dont il est question au paragraphe 1 de la présente règle, est l'un des tirants d'eau suivants:

a) pour les navires auxquels s'applique la Convention internationale sur les lignes de charge en vigueur, le tirant d'eau correspondant à la ligne de charge d'été (autre que les lignes de charge pour le transport de bois en pontée) assignée conformément à ladite Convention;

b) pour les navires à passagers, le tirant d'eau correspondant à la ligne de charge de compartimentage la plus élevée qui est assignée conformément à la Convention internationale pour la sauvegarde de la vie humaine en mer en vigueur ou, s'il y a lieu, à tout autre accord international;

c) pour les navires qui ne sont pas visés par la Convention internationale sur les lignes de charge mais auxquels est assigné un franc-bord en vertu des règlements nationaux, le tirant d'eau correspondant à la ligne de charge d'été ainsi assignée;

d) pour les navires auxquels il n'est pas assigné de franc-bord mais dont le tirant d'eau est limité en application des règlements nationaux, le tirant d'eau maximal autorisé;

e) pour les autres navires, 75 pour cent du creux sur quille au milieu du navire tel qu'il est défini à la règle 2-2).

## Règle 5

### *Modification de la jauge nette*

1) Si les caractéristiques d'un navire, telles que V, V<sub>c</sub>, d, N<sub>1</sub>, ou N<sub>2</sub> définies dans les règles 3 et 4 sont modifiées et s'il en résulte une augmentation de la jauge nette déterminée en vertu de la règle 4, la jauge nette du navire correspondant aux nouvelles caractéristiques doit être fixée et appliquée dans les meilleurs délais.

2) Un navire doté de plusieurs francs-bords aux termes des alinéas a) et b) du paragraphe 2 de la règle 4 ne se verra attribuer qu'une jauge nette unique déterminée conformément aux dispositions de la règle 4, cette jauge devant correspondre au franc-bord assigné approprié au type d'exploitation du navire.

3) Si les caractéristiques d'un navire, telles que V, V<sub>c</sub>, d, N<sub>1</sub> ou N<sub>2</sub> définies dans les règles 3 et 4 sont modifiées ou si le franc-bord assigné approprié dont il est question au paragraphe 2 de la présente règle est modifié à la suite d'un changement dans le type d'exploitation du navire et que cette modification entraîne la diminution de la jauge nette déterminée en vertu des dispositions de la règle 4, il n'est pas délivré de nouveau certificat international de jaugeage (1969) indiquant la nouvelle jauge

## LEGISLATURA VI — DISEGNI DI LEGGE E RELAZIONI - DOCUMENTI

ainsi obtenue, avant l'expiration d'un délai de douze mois à compter de la date à laquelle a été délivré le certificat en cours de validité; toutefois, la présente disposition n'est pas applicable:

- a) si le navire change de pavillon; ou
- b) si le navire subit des transformations ou des modifications considérées comme importantes par l'Administration, telles que la suppression d'une superstructure entraînant la modification du franc-bord assigné;
- c) aux navires à passagers servant au transport d'un grand nombre de passagers sans couchettes lors de voyages de nature particulière, tels que des pèlerinages.

## Règle 6

*Calcul des volumes*

- 1) Tous les volumes compris dans le calcul de la jauge brute et de la jauge nette sont mesurés, quelles que soient les installations d'isolation ou autres aménagements, jusqu'à la face intérieure du bordé ou des tôles d'entourage de structure dans le cas des navires construits en métal et jusqu'à la face extérieure du bordé ou jusqu'à la face intérieure des surfaces d'entourage de structure dans le cas des navires construits en un autre matériau.
- 2) Le volume des appendices est compris dans le volume total.
- 3) Le volume des espaces ouverts à la mer peut être exclu du volume total.

## Règle 7

*Mesurage et calcul*

- 1) Toutes les mesures utilisées dans le calcul des volumes sont prises jusqu'au centimètre ou au 1/20 de pied le plus proche.
- 2) Les volumes sont calculés selon des méthodes universellement admises pour l'espace considéré et avec une précision jugée acceptable par l'Administration.
- 3) Le calcul sera suffisamment détaillé pour qu'il puisse être vérifié sans difficulté.

**APPENDICE 1**

**FIGURES MENTIONNÉES À LA RÈGLE 2, PARAGRAPHE 5)**

DANS LES FIGURES CI-APRÈS: O = ESPACE EXCLU

C = ESPACE FERMÉ

I = ESPACE À CONSIDÉRER COMME ESPACE FERMÉ

LES PARTIES HACHURÉES DOIVENT ÊTRE COMPRISSES DANS LES ESPACES FERMÉS.

B = LARGEUR DU PONT PAR LE TRAVERS DE L'OUVERTURE.

POUR LES NAVIRES AYANT UNE GOUTTIÈRE ARRONDIE; LA LARGEUR EST MESURÉE COMME L'INDIQUE LA FIGURE 11.

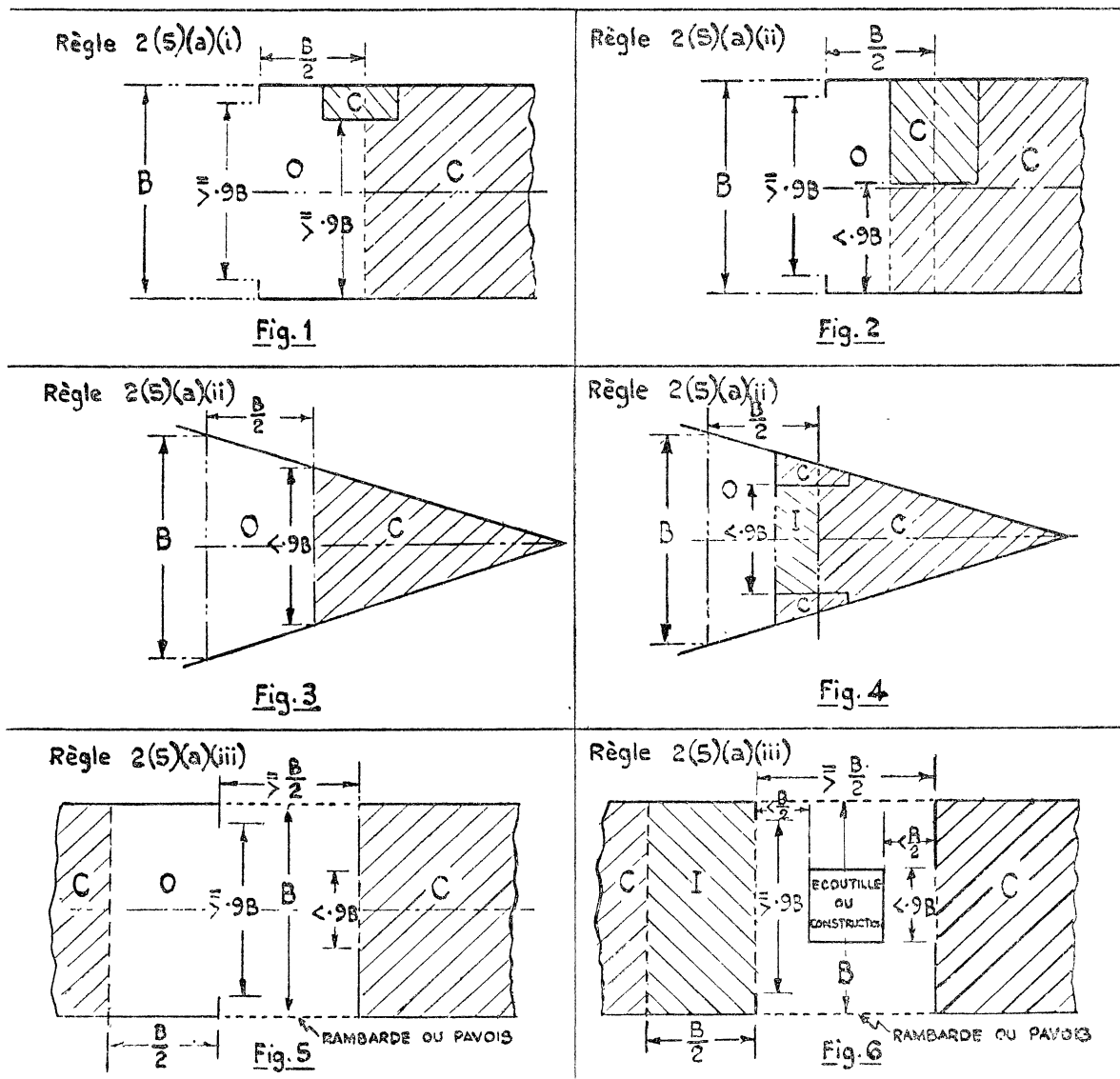

Règle 2(5)(b)

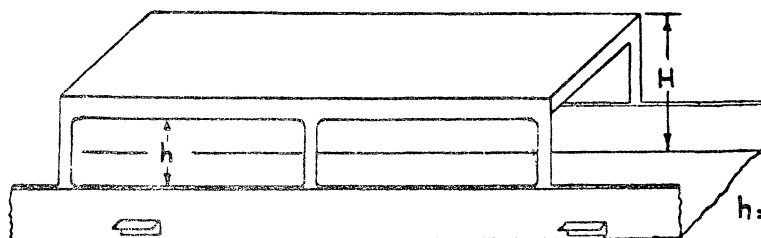

$h = \text{AU MOINS } \frac{H}{3}$   
 OU 0,75m (2,5 FEET)  
 SELON CELLE QUI  
 EST LA PLUS GRANDE

Fig. 7

Règle 2(5)(c)

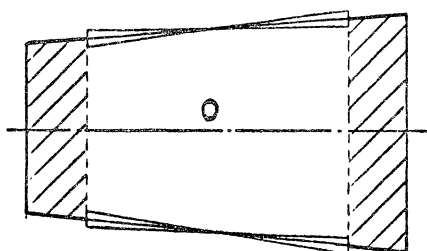
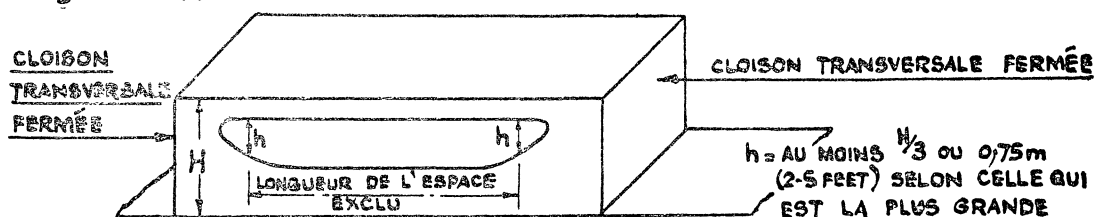

OUVERTURES LATÉRALES OPPOSÉES

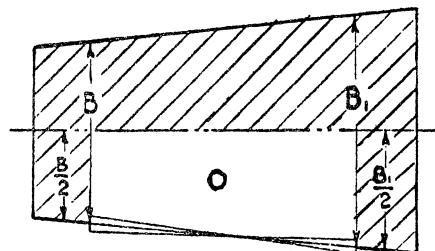

OUVERTURE DANS UN CÔTÉ SEULEMENT

Fig. 8

Règle 2(5)(d)

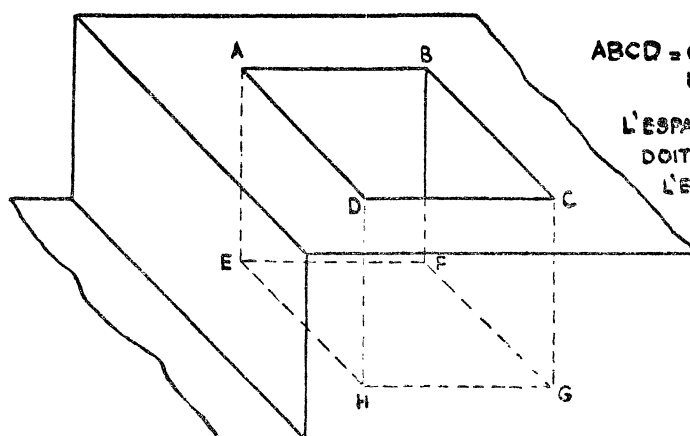

ABCD = OUVERTURE DANS  
 LE PONT.

L'ESPACE ABCDEFGH  
 DOIT ÊTRE EXCLU DE  
 L'ESPACE FERMÉ

Fig. 9



Règle 2(5)(e)

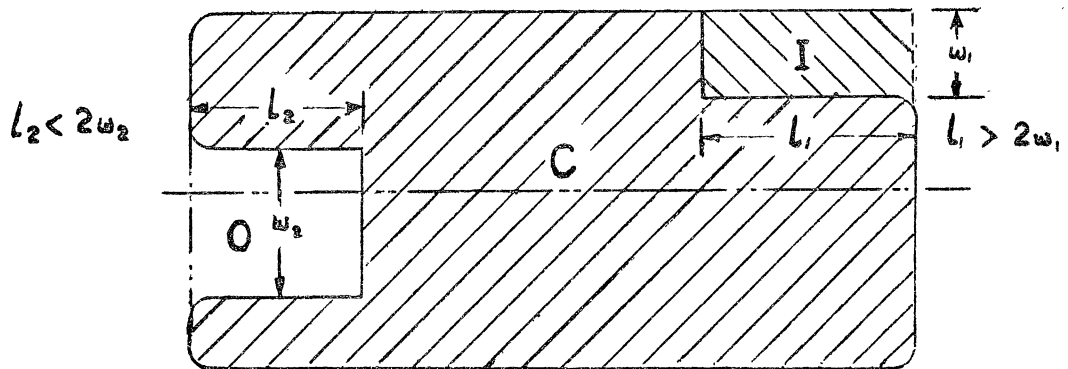

Fig. 10

NAVIRE À GOUTTIÈRES ARRONDIES

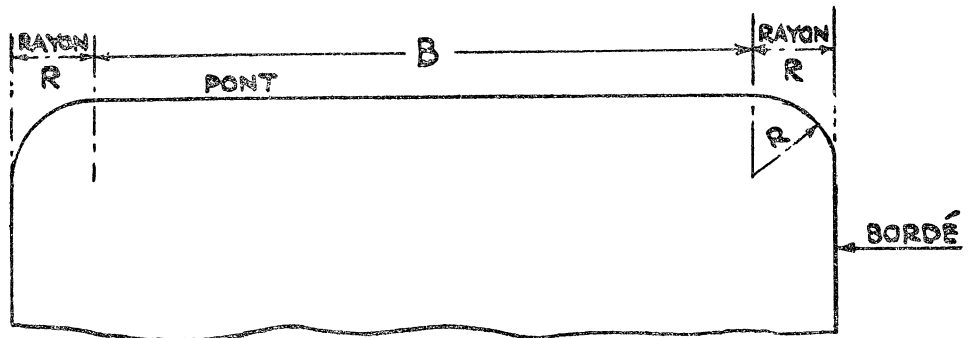

Fig. 11

## LEGISLATURA VI — DISEGNI DI LEGGE E RELAZIONI - DOCUMENTI

## APPENDICE 2

Coefficients  $K_1$  et  $K_2$  des regles 3 et 4 1) $V$  ou  $V_c$  = Volume en mètres cubes

$V$ ou $V_c$	$K_1$ ou $K_2$	$V$ ou $V_c$	$K_1$ ou $K_2$	$V$ ou $V_c$	$K_1$ ou $K_2$	$V$ ou $V_c$	$K_1$ ou $K_2$
10	0.2200	45,000	0.2931	330,000	0.3104	670,000	0.3165
20	0.2260	50,000	0.2940	340,000	0.3106	680,000	0.3166
30	0.2295	55,000	0.2948	350,000	0.3109	690,000	0.3168
40	0.2320	60,000	0.2956	360,000	0.3111	700,000	0.3169
50	0.2340	65,000	0.2963	370,000	0.3114	710,000	0.3170
60	0.2356	70,000	0.2969	380,000	0.3116	720,000	0.3171
70	0.2369	75,000	0.2975	390,000	0.3118	730,000	0.3173
80	0.2381	80,000	0.2981	400,000	0.3120	740,000	0.3174
90	0.2391	85,000	0.2986	410,000	0.3123	750,000	0.3175
100	0.2400	90,000	0.2991	420,000	0.3125	760,000	0.3176
200	0.2460	95,000	0.2996	430,000	0.3127	770,000	0.3177
300	0.2495	100,000	0.3000	440,000	0.3129	780,000	0.3178
400	0.2520	110,000	0.3008	450,000	0.3131	790,000	0.3180
500	0.2540	120,000	0.3016	460,000	0.3133	800,000	0.3181
600	0.2556	130,000	0.3023	470,000	0.3134	810,000	0.3182
700	0.2569	140,000	0.3029	480,000	0.3136	820,000	0.3183
800	0.2581	150,000	0.3035	490,000	0.3138	830,000	0.3184
900	0.2591	160,000	0.3041	500,000	0.3140	840,000	0.3185
1,000	0.2600	170,000	0.3046	510,000	0.3142	850,000	0.3186
2,000	0.2660	180,000	0.3051	520,000	0.3143	860,000	0.3187
3,000	0.2695	190,000	0.3056	530,000	0.3145	870,000	0.3188
4,000	0.2720	200,000	0.3060	540,000	0.3146	880,000	0.3189
5,000	0.2740	210,000	0.3064	550,000	0.3148	890,000	0.3190
6,000	0.2756	220,000	0.3068	560,000	0.3150	900,000	0.3191
7,000	0.2769	230,000	0.3072	570,000	0.3151	910,000	0.3192
8,000	0.2781	240,000	0.3076	580,000	0.3153	920,000	0.3193
9,000	0.2791	250,000	0.3080	590,000	0.3154	930,000	0.3194
10,000	0.2800	260,000	0.3083	600,000	0.3156	940,000	0.3195
15,000	0.2835	270,000	0.3086	610,000	0.3157	950,000	0.3196
20,000	0.2860	280,000	0.3089	620,000	0.3158	960,000	0.3196
25,000	0.2880	290,000	0.3092	630,000	0.3160	970,000	0.3197
30,000	0.2895	300,000	0.3095	640,000	0.3161	980,000	0.3198
35,000	0.2909	310,000	0.3098	650,000	0.3163	990,000	0.3199
40,000	0.2920	320,000	0.3101	660,000	0.3164	1.000,000	0.3200

Les coefficients  $K_1$  ou  $K_2$ , pour les valeurs intermédiaires de  $V$  ou de  $V_c$ , sont obtenus par interpolation linéaire.

## ANNEXE II

## CERTIFICAT INTERNATIONAL DE JAUGEAGE DES NAVIRES (1969)

(Cachet officiel)

Délivré en vertu des dispositions de la Convention internationale de 1969 sur le jaugeage des navires,  
au nom du Gouvernement de . . . . .

(nom officiel complet du pays)

pour lequel la Convention est entrée en vigueur le . . . . . 19 . . .  
par . . . . .

(titre officiel complet de la personne ou de l'organisme reconnu compétent en vertu des dispo-  
sitions de la Convention internationale de 1969 sur le jaugeage des navires)

Nom du navire	Numéro ou lettres signalétiques	Port d'attache	Date (*)

(\*) Date à laquelle la quille du navire a été posée ou à laquelle le navire s'est trouvé dans un état d'avancement équivalent (article 2-6) ou date à laquelle le navire a subi des transformations ou modifications importantes (article 3-2, b), selon qu'il convient.

## DIMENSIONS PRINCIPALES

Longueur (article 2-8)	Largeur (Règle 2-3)	Creux sur quille au milieu du navire jusqu'au pont supérieur (règle 2-2)

## JAUGES DU NAVIRE

JAUGE BRUTE . . . . .

JAUGE NETTE . . . . .

Il est certifié que les jauges du navire ont été calculées conformément aux dispositions de la Con-  
vention internationale de 1969 sur le jaugeage des navires.

Délivré à . . . . . Le . . . . . 19 . . .  
(lieu de délivrance du certificat) (date de délivrance)

. . . . .  
(signature de l'agent qui délivre le certificat)

et/ou

(cachet de l'autorité qui délivre le certificat)

Si le certificat est signé, ajouter la mention suivante:

Je soussigné certifie être dûment habilité par ledit Gouvernement à délivrer le présent certificat.

. . . . .  
(signature)

LEGISLATURA VI — DISEGNI DI LEGGE E RELAZIONI - DOCUMENTI

ESPACES INCLUS DANS LA JAUGE

JAUGE BRUTE			JAUGE NETTE		
Nom de l'espace	Emplacement	Longueur	Nom de l'espace	Emplacement	Longueur
Sous-pont	—	—			
			NOMBRE DE PASSAGERS (Règle 4-1) Nombre de passagers en cabines ne contenant pas plus de 8 couchettes . . . . . Nombre de passagers autres que ceux en cabines ne contenant pas plus de 8 couchettes . . . . .		
ESPACES EXCLUS (Règle 2-5)			TIRANT D'EAU HORS MEMBRES (Règle 4-2)		
Marquer d'un astérisque (*) les espaces cités ci-dessus qui comprennent simultanément des espaces fermés et des espaces exclus					

Date et lieu du jaugeage initial . . . . .

Date et lieu du dernier rejaugage . . . . .

OBSERVATIONS:

- Pour le Gouvernement du Royaume d'Afghanistan*
- Pour le Gouvernement de la République populaire d'Albanie*
- Pour le Gouvernement de la République algérienne démocratique et populaire*
- Pour le Gouvernement de la République Argentine*
- Pour le Gouvernement du Commonwealth d'Australie*
- Pour le Gouvernement de la République d'Autriche*
- Pour le Gouvernement de la Barbade*
- Pour le Gouvernement du Royaume de Belgique*
- Pour le Gouvernement de la République de Bolivie*
- Pour le Gouvernement de la République du Botswana*
- Pour le Gouvernement de la République fédérative du Brésil*
- Pour le Gouvernement de la République populaire de Bulgarie*
- Pour le Gouvernement de l'Union birmane*
- Pour le Gouvernement de la République du Burundi*
- Pour le Gouvernement de la République socialiste soviétique de Biélorussie*
- Pour le Gouvernement du Royaume du Cambodge*
- Pour le Gouvernement de la République fédérale du Cameroun*
- Pour le Gouvernement du Canada*
- Pour le Gouvernement de la République centrafricaine*
- Pour le Gouvernement de Ceylan*
- Pour le Gouvernement de la République du Tchad*
- Pour le Gouvernement de la République du Chili*
- Pour le Gouvernement de la République de Chine*
- Pour le Gouvernement de la République de Colombie*
- Pour le Gouvernement de la République du Congo*
- Pour le Gouvernement de la République démocratique du Congo*
- Pour le Gouvernement de la République du Costa Rica*
- Pour le Gouvernement de la République de Cuba*
- Pour le Gouvernement de la République de Chypre*
- Pour le Gouvernement de la République socialiste tchécoslovaque*
- Pour le Gouvernement de la République du Dahomey*
- Pour le Gouvernement du Royaume du Danemark*
- Pour le Gouvernement de la République Dominicaine*
- Pour le Gouvernement de la République de l'Equateur*

*Pour le Gouvernement de la République d'El Salvador*  
*Pour le Gouvernement de la République de la Guinée équatoriale*  
*Pour le Gouvernement de l'Empire d'Ethiopie*  
*Pour le Gouvernement de la République fédérale d'Allemagne*  
*Pour le Gouvernement de la République de Finlande*  
*Pour le Gouvernement de la République française*  
*Pour le Gouvernement de la République gabonaise*  
*Pour le Gouvernement de la Gambie*  
*Pour le Gouvernement de la République du Ghana*  
*Pour le Gouvernement du Royaume de Grèce*  
*Pour le Gouvernement de la République du Guatemala*  
*Pour le Gouvernement de la République de Guinée*  
*Pour le Gouvernement de la Guyane*  
*Pour le Gouvernement de la République d'Haïti*  
*Pour le Gouvernement du Saint-Siège*  
*Pour le Gouvernement de la République du Honduras*  
*Pour le Gouvernement de la République populaire hongroise*  
*Pour le Gouvernement de la République d'Islande*  
*Pour le Gouvernement de la République de l'Inde*  
*Pour le Gouvernement de la République d'Indonésie*  
*Pour le Gouvernement de l'Empire d'Iran*  
*Pour le Gouvernement de la République d'Irak*  
*Pour le Gouvernement de l'Irlande*  
*Pour le Gouvernement de l'Etat d'Israël*  
*Pour le Gouvernement de la République italienne*  
*Pour le Gouvernement de la République de Côte d'Ivoire*  
*Pour le Gouvernement de la Jamaïque*  
*Pour le Gouvernement du Japon*  
*Pour le Gouvernement du Royaume hachémite de Jordanie*  
*Pour le Gouvernement de la République du Kenya*  
*Pour le Gouvernement de la République de Corée*  
*Pour le Gouvernement de l'Etat du Koweït*  
*Pour le Gouvernement du Royaume du Laos*  
*Pour le Gouvernement de la République libanaise*

*Pour le Gouvernement du Royaume du Lesotho*  
*Pour le Gouvernement de la République du Libéria*  
*Pour le Gouvernement du Royaume de Libye*  
*Pour le Gouvernement de la Principauté de Liechtenstein*  
*Pour le Gouvernement du Grand-Duché de Luxembourg*  
*Pour le Gouvernement de la République malgache*  
*Pour le Gouvernement de la République du Malawi*  
*Pour le Gouvernement de la Malaisie*  
*Pour le Gouvernement de la République des Iles Maldives*  
*Pour le Gouvernement de la République du Mali*  
*Pour le Gouvernement de Malte*  
*Pour le Gouvernement de la République islamique de Mauritanie*  
*Pour le Gouvernement de Maurice*  
*Pour le Gouvernement des Etats-Unis du Mexique*  
*Pour le Gouvernement de la Principauté de Monaco*  
*Pour le Gouvernement de la République populaire mongole*  
*Pour le Gouvernement du Royaume du Maroc*  
*Pour le Gouvernement du Royaume du Népal*  
*Pour le Gouvernement du Royaume des Pays-Bas*  
*Pour le Gouvernement de la Nouvelle-Zélande*  
*Pour le Gouvernement de la République du Nicaragua*  
*Pour le Gouvernement de la République du Niger*  
*Pour le Gouvernement de la République fédérale du Nigéria*  
*Pour le Gouvernement du Royaume de Norvège*  
*Pour le Gouvernement du Pakistan*  
*Pour le Gouvernement de la République du Panama*  
*Pour le Gouvernement de la République du Paraguay*  
*Pour le Gouvernement de la République du Pérou*  
*Pour le Gouvernement de la République des Philippines*  
*Pour le Gouvernement de la République populaire de Pologne*  
*Pour le Gouvernement de la République portugaise*  
*Pour le Gouvernement de la République socialiste de Roumanie*  
*Pour le Gouvernement de la République rwandaise*  
*Pour le Gouvernement de la République de Saint-Marin*

- Pour le Gouvernement du Royaume de l'Arabie Saoudite*
- Pour le Gouvernement de la République du Sénégal*
- Pour le Gouvernement de la Sierra Leone*
- Pour le Gouvernement de la République de Singapour*
- Pour le Gouvernement de la République somalie*
- Pour le Gouvernement de la République sud-africaine*
- Pour le Gouvernement de la République populaire du Yémen du Sud*
- Pour le Gouvernement de l'Etat espagnol*
- Pour le Gouvernement de la République du Soudan*
- Pour le Gouvernement du Royaume du Souaziland*
- Pour le Gouvernement du Royaume de Suède*
- Pour le Gouvernement de la Confédération suisse*
- Pour le Gouvernement de la République arabe syrienne*
- Pour le Gouvernement de la République-Unie de Tanzanie*
- Pour le Gouvernement du Royaume de Thaïlande*
- Pour le Gouvernement de la République togolaise*
- Pour le Gouvernement de la Trinité-et-Tobago*
- Pour le Gouvernement de la République tunisienne*
- Pour le Gouvernement de la République turque*
- Pour le Gouvernement de l'Ouganda*
- Pour le Gouvernement de la République socialiste soviétique d'Ukraine*
- Pour le Gouvernement de l'Union des Républiques socialistes soviétiques*
- Pour le Gouvernement de la République arabe unie*
- Pour le Gouvernement du Royaume-Uni de Grande-Bretagne et d'Irlande du Nord*
- Pour le Gouvernement des Etats-Unis d'Amérique*
- Pour le Gouvernement de la République de Haute-Volta*
- Pour le Gouvernement de la République orientale de l'Uruguay*
- Pour le Gouvernement de la République du Venezuela*
- Pour le Gouvernement de la République du Viet-Nam*
- Pour le Gouvernement de l'Etat indépendant du Samoa-Occidental*
- Pour le Gouvernement de la République arabe du Yémen*
- Pour le Gouvernement de la République fédérative socialiste de Yougoslavie*
- Pour le Gouvernement de la République de Zambie*