

SENATO DELLA REPUBBLICA

————— XIV LEGISLATURA —————

N. 2355

# RENDICONTO GENERALE

DELLA

AMMINISTRAZIONE DELLO STATO

PER L'ESERCIZIO FINANZIARIO 2002

PRESENTATO DAL MINISTRO  
DELL'ECONOMIA E DELLE FINANZE

(TREMONTI)

—————  
COMUNICATO ALLA PRESIDENZA IL 30 GIUGNO 2003  
—————

PARTE II

CONTO GENERALE DEL PATRIMONIO DELLO STATO

—————

**I – Conto generale del patrimonio dello Stato**

**II – Rendiconti patrimoniali delle Aziende Autonome**

# RENDICONTO GENERALE

DELLA

AMMINISTRAZIONE DELLO STATO

PER L'ESERCIZIO FINANZIARIO 2002

PRESENTATO DAL MINISTRO  
DELL'ECONOMIA E DELLE FINANZE

(TREMONTI)

---

*Presentato il 30 giugno 2003*

---

PARTE II

CONTO GENERALE DEL PATRIMONIO DELLO STATO

---

**I – Conto generale del patrimonio dello Stato**

**II – Rendiconti patrimoniali delle Aziende Autonome**



## INDICE



## I. – Conto generale del patrimonio dello Stato.

Nota preliminare al Conto generale del patrimonio dello Stato per l'esercizio finanziario 2002:

	<i>Pag.</i>	
Introduzione . . . . .	13	
I.1 – Risultati generali della gestione patrimoniale . . . . .	» 16	
I.2 – Risultati generali della gestione patrimoniale (Attività/Passività) . . . . .	» 19	
I.3 – Prospetto riassuntivo delle variazioni dei Ministeri (Attività/Passività) . . . . .	» 21	
I.4 – Attività dello Stato secondo i Ministeri (Quinquennio) . . . . .	» 23	
I.5 – Passività dello Stato secondo i Ministeri (Quinquennio) . . . . .	» 24	
I.6 – Confronto attività/passività dello Stato (Quinquennio) . . . . .	» 25	
I.7 – Risultati patrimoniali delle Aziende autonome. . . . .	» 27	
I.8 – Confronto tra i risultati patrimoniali dello Stato ed Aziende autonome . . . . .	» 27	
I.9 – Consistenza delle attività e delle passività dello Stato ed Aziende autonome . . . . .	» 28	
II.1 – Aumenti e diminuzioni delle attività e delle passività. . . . .	» 31	
II.2 – Aumenti di attività e diminuzioni di passività, diminuzioni di attività e aumenti di passività . . . . .	» 32	
II.3 – Risultato patrimoniale negli ultimi cinque anni . . . . .	» 34	
II.4 – Riepilogo dei risultati della gestione finanziaria . . . . .	» 37	
II.5 – Attività e passività finanziarie di breve termine. . . . .	» 39	
II.6 – Situazione del tesoro . . . . .	» 40	
II.7 – Attività finanziarie - crediti di tesoreria . . . . .	» 42	
II.8 – Passività finanziarie - debiti di tesoreria . . . . .	» 43	
II.9 – Confronto tra passività finanziarie e debito fluttuante. . . . .	» 46	
II.10 – Consistenze e composizione delle passività finanziarie. . . . .	» 47	
II.11 – Consistenze e composizione del debito pubblico . . . . .	» 48	
II.12 – Attività e passività finanziarie di medio-lungo termine. . . . .	» 49	
II.13 – Attività finanziarie - azioni ed altre partecipazioni. . . . .	» 50	
II.13.A – Attività finanziarie - partecipazioni azionarie in società contr..	» 53	
II.13.B – Attività finanziarie - partecipazioni azionarie in società coll..	» 54	
II.13.C – Attività finanziarie - partecipazioni azionarie diverse . . . . .	» 55	
II.14 – Attività finanziarie - anticipazioni attive ed altri conti attivi . .	» 57	
II.14.A – Attività finanziarie - anticipazioni attive. . . . .	» 58	
II.14.B – Attività finanziarie - altri conti attivi . . . . .	» 59	
II.15 – Interessi passivi erogati nell'anno 2002 . . . . .	» 61	
II.16 – Prospetto riassuntivo delle variazioni delle consistenze dei Residui passivi perenti . . . . .	» 62	
II.17 – Attività non finanziarie prodotte - beni materiali prodotti . . . .	» 66	
II.18 – Attività non finanziarie prodotte - beni immateriali prodotti . .	» 67	
II.19 – Attività non finanziarie prodotte - beni materiali e non prodotti	» 67	
II.20 – Attività non finanziarie prodotte - oggetti d'arte . . . . .	» 68	
II.21 – Beni immobili prodotti e non prodotti . . . . .	» 68	

II.22	– Abitazioni . . . . .	Pag.	69
II.23	– Fabbricati non residenziali . . . . .	»	69
II.24	– Terreni . . . . .	»	70
II.25	– Beni mobili di valore culturale, biblioteche ed archivi . . . . .	»	71
III.1	– Incidenza delle entrate e delle spese di bilancio, divise per titoli, sul patrimonio netto . . . . .	»	80

Conto generale del patrimonio dello Stato per l'esercizio finanziario 2002:

*SEZIONE I. – Dimostrazione dei conti accesi ai componenti attivi e passivi significativi del patrimonio dello Stato:*

– Risultati generali della gestione patrimoniale . . . . .	»	85
– Riepilogo. . . . .	»	91
– Consistenze e variazioni delle attività e passività distinte per poste patrimoniali . . . . .	»	93
– Prospetto sintetico delle variazioni verificatesi nelle attività e nelle passività . . . . .	»	117
– Prospetto analitico delle variazioni verificatesi nelle attività e nelle passività . . . . .	»	127

*SEZIONE II. – Dimostrazione di concordanza tra gli accertamenti di competenza del bilancio ed il conto del patrimonio:*

Prospetto riepilogativo . . . . .	»	147
A) ripartizione per «titoli» di entrata e di spesa . . . . .	»	148
B) ripartizione per «categorie economiche» di entrata e di spesa . . . . .	»	150
C) ripartizione per Amministrazione – centri di responsabilità. . . . .	»	152
D) comparazione per Amministrazione – funzioni-obiettivo delle gestioni patrimoniali con quelle finanziarie di competenza. . . . .	»	183

*Classificazione delle attività e delle passività per Ministeri:*

– Sintetico delle attività/passività classificate per Ministeri. . . . .	»	292
– Sintetico delle attività relative ad aumenti classificate per Ministeri . . . . .	»	294
– Sintetico delle attività relative a diminuzioni classificate per Ministeri . . . . .	»	295
– Sintetico delle passività relative ad aumenti classificate per Ministeri . . . . .	»	296
– Sintetico delle passività relative a diminuzioni classificate per Ministeri . . . . .	»	297
– Analitico attività relative ad aumenti classificate per Ministeri. . . . .	»	298
– Analitico attività relative a diminuzioni classificate per Ministeri. . . . .	»	299
– Analitico passività relative ad aumenti classificate per Ministeri . . . . .	»	300
– Analitico passività relative a diminuzioni classificate per Ministeri. . . . .	»	301
– Sintetico variazioni delle attività relative ad aumenti classificate per Ministeri . . . . .	»	302
– Sintetico variazioni delle attività relative a diminuzioni classificate per Ministeri . . . . .	»	326
– Sintetico variazioni delle passività relative ad aumenti classificate per Ministeri . . . . .	»	350

– Sintetico variazioni delle passività relative a diminuzioni classificate per Ministeri . . . . .	Pag.	364
– Analitico variazioni attività relative ad aumenti classificate per ministeri »		378
– Analitico variazioni attività relative a diminuzioni classificate per Ministeri . . . . .	»	426
– Analitico variazioni passività relative ad aumenti classificate per Ministeri . . . . .	»	474
– Analitico variazioni passività relative a diminuzioni classificate per Ministeri . . . . .	»	502

*Tabelle e relativi allegati*

*Appendici al Rendiconto:*

1 – Appendice Beni Mobili . . . . .	»	535
Prospetto n. 1 – Attività (Mobili) - Consistenze e variazioni di beni mobili divisi per Ministeri e Categorie . . .	»	537
Prospetto n. 2 – Attività (Mobili) - Consistenze e variazioni di beni mobili divisi per Categorie - Riepilogo . . .	»	544
2 – Appendice Beni Immobili . . . . .	»	545
Prospetto n. 1 – Attività (Immobili) - Consistenze e variazioni degli immobili suddivisi per classificazione Sec '95. . . . .	»	547
Prospetto n. 2 – Attività (Immobili) - Consistenze e variazioni degli immobili suddivisi per regioni di ubicazione	»	549
Prospetto n. 3 – Attività (Immobili) - Consistenze e variazioni degli immobili suddivisi per provincia in cui gli stessi sono ubicati . . . . .	»	550
Prospetto n. 4 – Attività (Immobili Min. ec. e fin.) - Consistenze e variazioni degli immobili suddivisi per regioni - provincia di ubicazione. . . . .	»	556
Prospetto n. 5 – Attività (Immobili Min. ec. e fin.) - Variazioni degli immobili suddivisi per causale di movimentazione . . . . .	»	570
Prospetto n. 6 – Attività (Immobili Min. ec. e fin.) - Variazioni degli immobili suddivisi per categoria/causale di movimentazione. . . . .	»	571
Prospetto n. 7 – Attività (Immobili Min. ec. e fin.) - Consistenze degli immobili suddivisi per qualità catastale . .	»	577
Prospetto n. 8 – Attività (Immobili Min. ec. e fin.) - Consistenze degli immobili suddivise per categoria - qualità catastale . . . . .	»	578



Prospetto n. 9 – Attività (Immobili Min. ec. e fin.) - Consistenze degli immobili suddivise per categoria - regione - provincia. . . . .	Pag.	584
Prospetto n. 10 – Attività (Immobili Min. ec. e fin.) - Consistenze dei beni immobili patrimoniali suddivisi per classificazione Sec '95 . . . . .	»	668
3 – Appendice Residui Passivi Perenti. . . . .	»	669
Prospetto n. 1 – Situazione dei residui passivi perenti (spese correnti). . . . .	»	671
Prospetto n. 2 – Situazione dei residui passivi perenti (spese in conto capitale). . . . .	»	673
Prospetto n. 3 – Situazione dei residui passivi perenti suddivisi per Ministeri e categorie economiche. . . . .	»	675
4 – Appendice Società Azionarie Partecipate . . . . .	»	679
Prospetto n. 1 – Società finanziarie bancarie. . . . .	»	681
Prospetto n. 2 – Società non finanziarie . . . . .	»	682

## CONTO SPECIALE

### MINISTERO DELL'ECONOMIA E DELLE FINANZE:

– Conto del «Dare ed Avere» della Banca d'Italia che svolge il Servizio di tesoreria dello Stato e del Cassiere speciale per i biglietti e le monete a debito dello Stato. . . . .	»	725
--	---	-----

### Prospetti allegati:

1) Movimento generale di Cassa . . . . .	»	734
2) Situazione del Tesoro. . . . .	»	735
3) Situazione dei crediti di tesoreria . . . . .	»	736
4) Situazione dei debiti di tesoreria . . . . .	»	738
5) Movimento dei buoni ordinari del Tesoro. . . . .	»	767
6) Movimento dei vaglia del Tesoro e degli ordini di trasferimento fondi . . . . .	»	769

### ALLEGATO AL CONTO GENERALE DEL PATRIMONIO

– Conto consuntivo, economico e patrimoniale della Patrimonio dello Stato S.p.A. . . . .	»	773
– Conto consolidato della gestione del bilancio statale e della Patrimonio dello Stato S.p.A. . . . .	»	787

## II. – Rendiconti patrimoniali delle aziende autonome:

– Amministrazione autonoma dei monopoli di Stato. . . . .	»	795
– Istituto agronomico per l'oltremare . . . . .	»	845

**I - CONTO GENERALE**  
**DEL PATRIMONIO DELLO STATO**



**NOTA PRELIMINARE**

**AL**

**CONTO GENERALE DEL PATRIMONIO DELLO STATO**

**per l'esercizio finanziario 2002**

---



## INTRODUZIONE

Il Conto generale del patrimonio (parte II<sup>a</sup> del rendiconto generale dello Stato) è il documento contabile che fornisce annualmente la situazione patrimoniale dello Stato quale risulta in chiusura di esercizio per effetto delle variazioni e delle trasformazioni prodotte nei suoi componenti attivi e passivi dalla gestione di bilancio o da qualsiasi altra causa (art. 22 della legge 5 agosto 1978, n. 468 e successive modificazioni ed integrazioni).

Per effetto delle modifiche intervenute nella struttura del bilancio dello Stato e di quelle derivanti dalle disposizioni degli articoli 13 e 14 del decreto legislativo 7 agosto 1997, n. 279 sulla «Individuazione delle unità previsionali di base del bilancio, riordino del sistema di tesoreria unica e ristrutturazione del rendiconto generale dello Stato», emanato in attuazione della specifica delega di cui all'articolo 5 della legge 3 aprile 1997, n. 94, nonché a seguito del decreto interministeriale 18 aprile 2002 (pubblicato nella *Gazzetta Ufficiale* n. 24 del 30 gennaio 2003) emanato in attuazione dei commi 1 e 2 del suddetto art. 14, il Conto generale del patrimonio risponde ad una nuova impostazione sotto il profilo di una sua maggiore significatività in riferimento alla economicità della gestione patrimoniale.

Come indicato dalla circolare del Dipartimento della Ragioneria generale dello Stato n. 13 del 12 marzo 2003, il Conto generale del patrimonio a decorrere dall'esercizio 2002 viene distinto in due parti:

SEZIONE I. – *Dimostrazione dei conti accesi ai componenti attivi e passivi significativi del patrimonio dello Stato.* – La Sezione espone distintamente i conti accesi ai componenti attivi e passivi significativi del patrimonio, raccordati con il SEC '95, come specificato negli allegati 1 e 2 al suddetto decreto interministeriale del 18 aprile 2002.

Da un punto di vista strettamente contabile, la suddetta classificazione, che riguarda tutti gli elementi che caratterizzano la gestione dell'azienda dello Stato, ripartisce la prima parte del documento in:

- *Attività finanziarie* (attività economiche comprendenti i mezzi di pagamento, gli strumenti finanziari e le attività economiche aventi natura simile agli strumenti finanziari);
- *Attività non finanziarie prodotte* (attività economiche ottenute quale prodotto dei processi di produzione);
- *Attività non finanziarie non prodotte* (attività economiche non ottenute tramite processi di produzione);
- *Passività finanziarie* (mezzi di pagamento o strumenti finanziari e simili).

Le attività e passività suddette vengono ulteriormente specificate in successivi livelli di ordine analitico inferiore.

SEZIONE II. – *Dimostrazione di concordanza tra gli accertamenti di competenza del bilancio ed il conto del patrimonio.*

La Sezione riassume i movimenti patrimoniali derivanti dagli accertamenti di competenza del bilancio, alla luce della impostazione del bilancio per unità previsionali di base, e in particolare per le spese secondo le funzioni-obiettivo, ossia le missioni istituzionali perseguite da ciascuna Amministrazione, e determina l'ammontare dell'entrata netta e quello della spesa netta corrispondenti al beneficio o alla perdita apportati dalla gestione di competenza del bilancio al patrimonio.

Seguono poi le suddette Sezioni la classificazione delle attività e passività per Ministeri, anch'essa nella nuova classificazione SEC '95, con dati di dettaglio al terzo livello di classificazione che prospettano, sia in maniera sintetica che analitica, le variazioni in aumento e in diminuzione delle attività e delle passività.

A ciò si aggiungono le tabelle e relativi allegati nonché appendici al conto generale del patrimonio.

Per quanto riguarda le tabelle occorre precisare che le stesse espongono dati al 5° livello di classificazione distinte per amministrazione e ad ogni tabella segue un allegato al 6° livello (ove presente) e un'appendice risultante dalla divisione per amministrazione delle «Schede informative sulla gestione di società azionarie partecipate da amministrazioni statali».

Infine le appendici comprendono quelle relative ai «Beni immobili», ai «Beni mobili», ai «Residui passivi perenti» e alle «Società azionarie partecipate».

\* \* \*

Il Conto generale del patrimonio dello Stato contiene, inoltre, per effetto dell'articolo 22 della citata legge 5 agosto 1978, n. 468, e successive modificazioni e integrazioni, il Conto del «dare ed avere» della Banca d'Italia che svolge il servizio di tesoreria e del Cassiere speciale per i biglietti e le monete a debito dello Stato, con allegati i prospetti concernenti il movimento generale di cassa, la situazione del Tesoro, nonché la situazione dei debiti e crediti di tesoreria, il movimento dei buoni ordinari del Tesoro e dei vaglia del Tesoro e degli ordini di pagamento.

Per effetto poi dell'articolo 7, comma 12-*bis* del decreto-legge 15 aprile 2002, n. 63, convertito con modificazioni nella legge 15 giugno 2002, n. 112, vengono altresì allegati il conto consuntivo, economico e patrimoniale, della Patrimonio dello Stato S.p.A. (società le cui azioni sono detenute integralmente dal Ministero dell'economia e delle finanze, ed avente il compito di provvedere alla valorizzazione, alla gestione ed all'alienazione del patrimonio dello Stato) nonché il conto consolidato della

gestione del bilancio statale e della stessa Patrimonio dello Stato SpA; ciò al fine di offrire un quadro conoscitivo completo che, tra l'altro, esponga le risultanze delle operazioni compiute (anche in termini di alineazioni) e della gestione sul conto del patrimonio.

Infine il presente documento contabile si compone della «Nota preliminare» completa di una serie di tavole analitiche e riassuntive delle attività e passività patrimoniali dello Stato e di alcune rappresentazioni grafiche che ne evidenziano gli aspetti più significativi dell'evolversi della sostanza patrimoniale.



### 1. Risultati generali della gestione patrimoniale

La gestione dell'esercizio finanziario 2002 ha prodotto un peggioramento patrimoniale complessivo di milioni 39.679 come appare dal prospetto I.1:

	(in milioni)	(in milioni)
Da tale prospetto si rileva pertanto, che mentre al 31 dicembre 2001 le attività ammontavano a . . . . .	484.786	
e le passività a . . . . .	<u>1.698.200</u>	
con una eccedenza passiva di . . . . .		1.213.414
al 31 dicembre 2002 le attività ammontavano a . . . . .	492.346	
e le passività a . . . . .	<u>1.745.439</u>	
con una eccedenza passiva di . . . . .		<u>1.253.093</u>
donde l'indicato peggioramento di . . . . .		<u><u>39.679</u></u>

Nei prospetti I.2, I.3, I.4, I.5 e I.6 vengono analizzate le variazioni della sostanza patrimoniale, le variazioni delle consistenze delle attività e delle passività distinte per i vari Ministeri ed i risultati delle gestioni patrimoniali.

PROSPETTO I.1 - RISULTATI GENERALI DELLA GESTIONE PATRIMONIALE				
ATTIVITA' / PASSIVITA'	TOTALI	CONSISTENZE		DIFFERENZE
		AL 31 DICEMBRE 2001	AL 31 DICEMBRE 2002	
<b>ATTIVITA' :</b>				
.ATTIVITA' FINANZIARIE		408.833.713.031,47	404.164.307.285,77	-4.669.405.745,70
.ATTIVITA' NON FINANZIARIE PRODOTTE		74.230.863.187,95	86.352.514.620,02	12.121.651.432,07
.ATTIVITA' NON FINANZIARIE NON PRODOTTE		1.721.899.425,13	1.829.278.715,96	107.379.290,83
	TOTALE ATTIVITA'	484.786.475.644,55	492.346.100.621,75	7.559.624.977,20
<b>PASSIVITA' :</b>				
.PASSIVITA' FINANZIARIE		1.698.200.615.527,24	1.745.438.950.954,94	47.238.335.427,70
	TOTALE PASSIVITA'	1.698.200.615.527,24	1.745.438.950.954,94	47.238.335.427,70
	ECCEDENZA PASSIVA	1.213.414.139.882,69	1.253.092.850.333,19	
		PEGGIORAMENTO PATRIMONIALE....		-39.678.710.450,50

Grafico n. 1

Attività e passività al 31 dicembre 2002

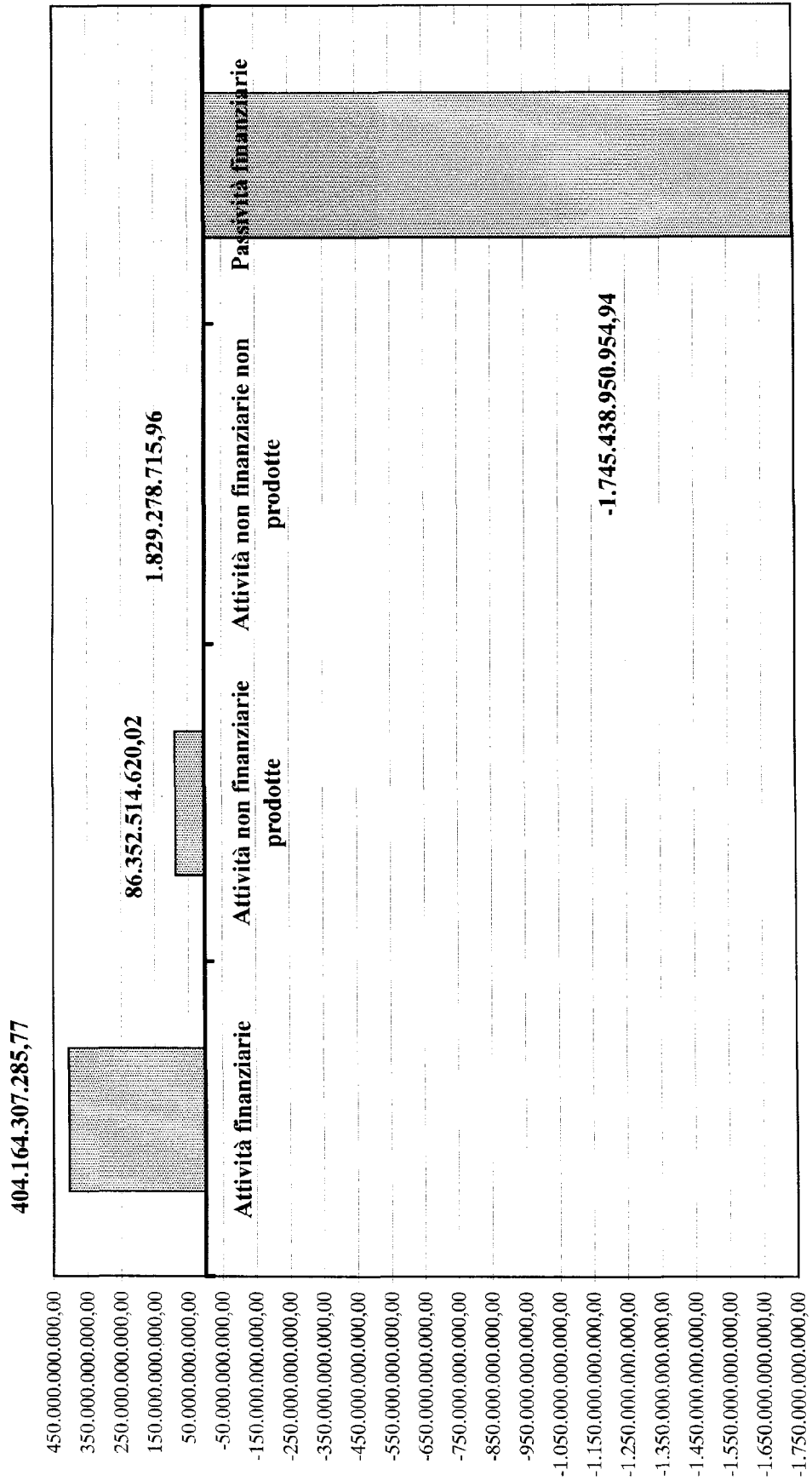

PROSPETTO I.2  
RISULTATI GENERALI DELLA GESTIONE PATRIMONIALE PER L'ESERCIZIO 2002  
ATTIVITA'

CLASSIFICAZIONE DELLE ATTIVITA'	CONSISTENZE		AUMENTO/DIMINUZIONE
	AL 31 DICEMBRE 2001	AL 31 DICEMBRE 2002	
<b>ATTIVITA' FINANZIARIE:</b>			
.BIGLIETTI, MONETE E DEPOSITI	0,00	0,00	0,00
.AZIONI ED ALTRE PARTECIPAZIONI, ESCLUSE LE QUOTE DEI FONDI COMUNI DI INVESTIMENTO	34.175.951.088,71	52.843.428.486,64	18.667.477.397,93
.CREDITI	307.468.889.429,10	304.448.150.640,81	-3.020.738.788,29
.ANTICIPAZIONI ATTIVE	66.672.478.069,80	45.692.507.273,00	-20.979.970.796,80
.ALTRI CONTI ATTIVI	516.394.443,86	1.180.220.885,32	663.826.441,46
<b>TOTALE ATTIVITA' FINANZIARIE</b>	<b>408.833.713.031,47</b>	<b>404.164.307.285,77</b>	<b>-4.669.405.745,70</b>
<b>ATTIVITA' NON FINANZIARIE PRODOTTE:</b>			
.CAPITALE FISSO	67.046.937.811,07	74.984.726.754,58	7.937.788.943,51
.OGGETTI DI VALORE	7.183.925.376,88	11.367.787.865,44	4.183.862.488,56
<b>TOTALE ATTIVITA' NON FINANZIARIE PRODOTTE</b>	<b>74.230.863.187,95</b>	<b>86.352.514.620,02</b>	<b>12.121.651.432,07</b>
<b>ATTIVITA' NON FINANZIARIE NON PRODOTTE:</b>			
.BENI MATERIALI NON PRODOTTI	1.721.899.425,13	1.829.278.715,96	107.379.290,83
.BENI IMMATERIALI NON PRODOTTI	0,00	0,00	0,00
<b>TOTALE ATTIVITA' NON FINANZIARIE NON PRODOTTE</b>	<b>1.721.899.425,13</b>	<b>1.829.278.715,96</b>	<b>107.379.290,83</b>
<b>TOTALE ATTIVITA'</b>	<b>484.786.475.644,55</b>	<b>492.346.100.621,75</b>	<b>7.559.624.977,20</b>

**PROSPETTO I.2**  
**RISULTATI GENERALI DELLA GESTIONE PATRIMONIALE PER L'ESERCIZIO 2002**  
**PASSIVITA'**

CLASSIFICAZIONE DELLE PASSIVITA'	CONSISTENZE		AUMENTO/DIMINUZIONE
	AL 31 DICEMBRE 2001	AL 31 DICEMBRE 2002	
<b>PASSIVITA' FINANZIARIE:</b>			
.DEBITI	1.637.769.396.945,21	1.693.684.967.138,46	55.915.570.193,25
.ANTICIPAZIONI PASSIVE	60.431.218.582,03	51.753.983.816,48	-8.677.234.765,55
<b>TOTALE PASSIVITA' FINANZIARIE</b>	<b>1.698.200.615.527,24</b>	<b>1.745.438.950.954,94</b>	<b>47.238.335.427,70</b>
<b>TOTALE PASSIVITA'</b>	<b>1.698.200.615.527,24</b>	<b>1.745.438.950.954,94</b>	<b>47.238.335.427,70</b>

PROSPETTO I.3  
 PROSPETTO RIASSUNTIVO DELLE VARIAZIONI DELLA CONSISTENZA  
 DELLE ATTIVITA' DI PERTINENZA  
 DEI VARI MINISTERI

MINISTERI	ATTIVITA'			
	CONSISTENZE		DIFFERENZE	VAR. %
	31 DICEMBRE 2001	31 DICEMBRE 2002		
1.ECONOMIA E FINANZE	421.659.770.329,10	421.140.959.325,55	-518.811.003,55	-0,12
2.ATTIVITA' PRODUTTIVE	207.483.810,49	220.008.618,56	12.524.808,07	6,04
3.LAVORO E POL. SOC.	67.831.517,53	70.754.058,33	2.922.540,80	4,31
4.GIUSTIZIA	1.110.792.157,49	1.128.925.618,16	18.133.460,67	1,63
5.AFFARI ESTERI	127.693.368,25	129.938.682,07	2.245.313,82	1,76
6.ISTR., UNIV. E RIC.	5.605.309.752,28	5.561.847.557,11	-43.462.195,17	-0,78
7.INTERNO	2.315.391.687,84	2.553.228.659,13	237.836.971,29	10,27
8.AMB. E TUT. DEL TERR.	12.949.038,73	13.717.438,39	768.399,66	5,93
9.INFRAS. E TRASPORTI	4.500.371.639,78	4.625.853.215,73	125.481.575,95	2,79
10.COMUNICAZIONI	50.647.029,40	64.666.660,72	14.019.631,32	27,68
11.DIFESA	40.218.903.078,53	43.799.355.900,47	3.580.452.821,94	8,90
12.POL. AGR. E FORES.	1.314.839.717,82	1.240.262.380,70	-74.577.337,12	-5,67
13.BENI ED ATTIV. CULT.	7.359.929.461,36	11.558.998.359,77	4.199.068.898,41	57,05
14.SALUTE	234.563.056,06	237.584.147,06	3.021.091,00	1,29
TOTALE :	484.786.475.644,66	492.346.100.621,75	7.559.624.977,09	1,56

PROSPETTO I.3  
 PROSPETTO RIASSUNTIVO DELLE VARIAZIONI DELLA CONSISTENZA  
 DELLE PASSIVITA' DI PERTINENZA  
 DEI VARI MINISTERI

MINISTERI	PASSIVITA'			
	CONSISTENZE		DIFFERENZE	VAR. %
	31 DICEMBRE 2001	31 DICEMBRE 2002		
1.ECONOMIA E FINANZE	1.686.529.565.130,24	1.725.072.054.169,42	38.542.489.039,18	2,29
2.ATTIVITA' PRODUTTIVE	667.979.654,42	646.551.311,02	-21.428.343,40	-3,21
3.LAVORO E POL. SOC.	1.447.782.715,35	2.150.704.522,72	702.921.807,37	48,55
4.GIUSTIZIA	385.234.918,29	477.793.462,48	92.558.544,19	24,03
5.AFFARI ESTERI	320.449.463,52	304.100.765,85	-16.348.697,67	-5,10
6.ISTR., UNIV. E RIC.	1.388.417.215,53	1.895.387.062,97	506.969.847,44	36,51
7.INTERNO	515.605.667,92	7.346.441.897,36	6.830.836.229,44	1.324,82
8.AMB. E TUT. DEL TERR.	423.107.376,98	746.384.794,08	323.277.417,10	76,41
9.INFRAS. E TRASPORTI	2.216.153.676,79	2.060.938.227,69	-155.215.449,10	-7,00
10.COMUNICAZIONI	3.590.662,20	6.775.015,13	3.184.352,93	88,68
11.DIFESA	1.306.419.592,71	1.505.935.173,96	199.515.581,25	15,27
12.POL. AGR. E FORES.	2.096.375.257,58	2.209.825.113,93	113.449.856,35	5,41
13.BENI ED ATTIV. CULT.	792.433.884,68	873.612.665,79	81.178.781,11	10,24
14.SALUTE	107.500.308,09	142.446.772,54	34.946.464,45	32,51
<b>TOTALE :</b>	<b>1.698.200.615.524,30</b>	<b>1.745.438.950.954,94</b>	<b>47.238.335.430,64</b>	<b>2,78</b>

PROSPETTO I.4  
 ATTIVITA' DELLO STATO SECONDO I MINISTERI CHE LE HANNO IN GESTIONE  
 NEL QUINQUENNIO 1998/2002  
 (in migliaia di euro)

MINISTERI	CONSISTENZE				
	AL 31 DICEMBRE 1998	AL 31 DICEMBRE 1999	AL 31 DICEMBRE 2000	AL 31 DICEMBRE 2001	AL 31 DICEMBRE 2002
1.ECONOMIA E FINANZE	527.295.692	436.080.585	428.837.330	421.659.770	421.140.959
2.ATTIVITA' PRODUTTIVE	164.825	173.069	150.489	207.484	220.009
3.LAVORO E POL. SOC.	82.752	78.878	69.486	67.832	70.754
4.GIUSTIZIA	943.305	982.721	1.080.987	1.110.792	1.128.926
5.AFFARI ESTERI	131.451	134.243	127.771	127.693	129.939
6.ISTR., UNIV. E RIC.	5.576.840	5.790.898	5.588.554	5.605.310	5.561.848
7.INTERNO	1.916.973	1.972.593	2.185.375	2.315.392	2.553.229
8.AMB. E TUT. DEL TERR.	9.686	8.982	10.874	12.949	13.717
9.INFRAS. E TRASPORTI	4.328.111	4.168.472	4.387.065	4.500.372	4.625.853
10.COMUNICAZIONI	15.854	24.597	32.685	50.647	64.667
11.DIFESA	34.774.079	37.019.205	37.679.470	40.218.903	43.799.356
12.POL. AGR. E FORES.	1.680.074	1.639.462	1.268.743	1.314.840	1.240.262
13.BENI ED ATTIV. CULT.	3.270.662	3.637.882	7.280.683	7.359.929	11.558.998
14.SALUTE	170.396	170.778	179.561	234.563	237.584
15.Ex Presid.Consiglio Ministri	436.140	463.509	0	0	0
TOTALI :	580.796.840	492.345.873	488.879.073	484.786.476	492.346.101



PROSPETTO I.5  
PASSIVITA' DELLO STATO SECONDO I MINISTERI CHE LE HANNO IN GESTIONE  
NEL QUINQUENNIO 1998/2002  
(in migliaia di euro)

MINISTERI	CONSISTENZE *				
	AL 31 DICEMBRE 1998	AL 31 DICEMBRE 1999	AL 31 DICEMBRE 2000	AL 31 DICEMBRE 2001	AL 31 DICEMBRE 2002
1.ECONOMIA E FINANZE	1.583.501.793	1.585.400.295	1.642.178.474	1.686.529.565	1.725.072.054
2.ATTIVITA' PRODUTTIVE	967.323	755.501	706.027	667.980	646.551
3.LAVORO E POL. SOC.	584.821	785.385	949.842	1.447.783	2.150.705
4.GIUSTIZIA	254.965	300.317	344.549	385.235	477.793
5.AFFARI ESTERI	362.640	332.700	330.466	320.449	304.101
6.ISTR., UNIV. E RIC.	1.444.549	1.493.540	1.311.922	1.388.417	1.895.387
7.INTERNO	1.686.978	160.935	176.952	515.606	7.346.442
8.AMB. E TUT. DEL TERR.	883.291	619.193	464.043	423.107	746.385
9.INFRAS. E TRASPORTI	2.416.800	2.298.489	2.455.074	2.216.154	2.060.938
10.COMUNICAZIONI	6.941	5.774	5.181	3.591	6.775
11.DIFESA	1.263.415	1.345.421	1.425.699	1.306.420	1.505.935
12.POL. AGR. E FORES.	3.165.333	1.613.774	1.990.943	2.096.375	2.209.825
13.BENI ED ATTIV. CULT.	325.278	515.595	744.470	792.434	873.613
14.SALUTE	82.401	90.943	82.189	107.500	142.447
15.Ex Presid.Consiglio Ministri	668.390	453.163	0	0	0
TOTALI :	1.597.614.919	1.596.171.025	1.653.165.828	1.698.200.616	1.745.438.951

\* LE CONSISTENZE ANTECEDENTI AL 2002 SONO STATE CONVERTITE IN EURO PER CONSENTIRE LA COMPARAZIONE

PROSPETTO I.6 CONFRONTO ATTIVITA' / PASSIVITA' DELLO STATO 1999/2002 IN VALORE ASSOLUTO ED IN PERCENTUALE (in migliaia di euro)											
IMPORTI CONFRONTATI *	1999		2000		2001		2002		%	%	%
	IMPOR	%	IMPOR	%	IMPOR	%	IMPOR	%			
PASSIVITA'	1.596.171.025	100	1.653.165.828	100	1.698.200.616	100	1.745.438.951	100			
.ATTIVITA' NON FINANZIARIE PRODOTTE	64.120.912	4,0	69.799.641	4,2	74.230.863	4,4	86.352.515	4,9			
.ATTIVITA' NON FINANZIARIE NON PRODOTTE	1.091.892	0,1	1.624.983	0,1	1.721.899	0,1	1.829.279	0,1			
TOTALE ATTIVITA'	492.345.873	30,8	488.879.073	29,6	484.786.476	28,5	492.346.101	28,2			
ATTIVITA'	492.345.873	100	488.879.073	100	484.786.476	100	492.346.101	100			
.PASSIVITA' FINANZIARIE	1.596.171.025	324,2	1.653.165.828	338,2	1.698.200.616	350,3	1.745.438.951	354,5			
TOTALE PASSIVITA'	1.596.171.025	324,2	1.653.165.828	338,2	1.698.200.616	350,3	1.745.438.951	354,5			

\* GLI IMPORTI RELATIVI AGLI ANNI ANTECEDENTI AL 2002 SONO STATI CONVERTITI IN EURO PER CONSENTIRE LA COMPARAZIONE

I risultati dell'Amministrazione propria dello Stato vanno integrati con quelli delle Aziende autonome statali.

Nel complesso le Aziende autonome statali (come si rileva dal prospetto I.7) hanno riportato nel 2002:

	(in migliaia)
un peggioramento patrimoniale di . . . . .	93.806
Infatti mentre al 31 dicembre 2001 le eccedenze passive ammontavano a . . . . .	71
al 31 dicembre 2002 le passività superano le attività di . . . . .	93.877
per cui il peggioramento patrimoniale am- monta a . . . . .	93.806

L'eccedenza delle passività delle Aziende autonome statali, pari a 93.877 migliaia di euro, aumenta di uguale ammontare l'eccedenza delle passività dell'Amministrazione dello Stato pari a 1.253.098.015 in migliaia di euro.

Nel complesso tale eccedenza passiva (vedi prospetto I.8) raggiunge 1.253.191.892 in migliaia di euro.

Il prospetto I.9 indica le consistenze (in valore assoluto e in percentuale) delle attività e passività dello Stato e delle Aziende autonome nel quinquennio 1998-2002.

PROSPETTO I.7 - RISULTATI PATRIMONIALI DELLE AZIENDE AUTONOME DELLO STATO PER L'ESERCIZIO 2002				
AZIENDE AUTONOME STATALI		Attività	Passività	Differenze
MONOPOLI DI STATO	1.112.491.331,20	1.209.239.993,65	-96.748.662,45	
ISTITUTO AGRONOMO PER L'OLTREMARE	6.311.548,02	3.439.592,76	2.871.955,26	
TOTALE	1.118.802.879,22	1.212.679.586,41	-93.876.707,19	

PROSPETTO I.8 - CONFRONTO TRA I RISULTATI PATRIMONIALI DELLO STATO E QUELLI DELLE AZIENDE AUTONOME				
		Attività	Passività	Differenze
AMMINISTRAZIONE DELLO STATO	492.346.100.621,75	1.745.438.950.954,94	-1.253.092.850.333,19	
AZIENDE AUTONOME STATALI	1.118.802.879,22	1.212.679.586,41	-93.876.707,19	
TOTALE	493.464.903.500,97	1.746.651.630.541,35	-1.253.186.727.040,38	

PROSPETTO I.9 - CONSISTENZA (in valore assoluto e in percentuale) DELLE ATTIVITA' E DELLE PASSIVITA' DELLO STATO E DELLE AZIENDE AUTONOME STATALI NEL QUINQUENNIO 1998/2002 (in migliaia di euro)										
	31 Dicembre 1998		31 Dicembre 1999		31 Dicembre 2000		31 Dicembre 2001		31 Dicembre 2002	
		%		%		%		%		%
<b>AMMINISTRAZIONI</b>										
STATO										
Attività	580.796.840	100	492.318.504	100	458.879.073	100	484.786.476	100	492.346.101	100
Passività	1.596.342.803	100	1.596.171.025	100	1.653.165.828	100	1.698.200.616	100	1.745.438.951	100
Differenze	-1.015.545.963	100	-1.103.852.521	100	-1.194.286.755	100	-1.213.414.140	100	-1.253.092.850	100
<b>AZIENDE AUTONOME</b>										
Attività	5.991	0	4.503	0	2.616	0	2.077	0	1.118.803	0
Passività	3.396	0	2.579	0	3.061	0	2.148	0	1.212.680	0
Differenze	2.595	0	1.924	0	-445	0	-71	0	-93.877	0
<b>TOTALI</b>										
ATTIVITA'	580.802.831	100	492.323.007	100	458.881.689	100	484.788.553	100	493.464.904	100
PASSIVITA'	1.596.346.199	100	1.596.173.604	100	1.653.168.889	100	1.698.202.764	100	1.746.651.631	100
DIFFERENZE	-1.015.543.368	100	-1.103.850.597	100	-1.194.287.200	100	-1.213.414.211	100	-1.253.186.727	100

NOTA : LE CONSISTENZE ANTECEDENTI AL 2002 SONO STATE CONVERTITE IN EURO PER CONSENTIRE LA COMPARAZIONE

## 2. Illustrazione degli aumenti e delle diminuzioni verificatisi nella consistenza patrimoniale

Il prospetto II.1 dimostra il peggioramento patrimoniale in modo sintetico mentre il prospetto II.2 lo analizza in dettaglio.

Vengono escluse dall'analisi tutte le variazioni dipendenti da operazioni meramente compensative, quali quelle che hanno avuto corrispondenza con il bilancio (entrate e spese), o derivanti da impiego di materiali in costruzioni, e in lavori eseguiti negli stabilimenti dello Stato nonché da passaggi di beni tra le stesse amministrazioni statali o da sistemazioni contabili. Tali elementi infatti non possono influire sul saldo finale delle variazioni, che dipende esclusivamente dagli aumenti e dalle diminuzioni effettive di patrimonio.

		(in milioni)
Detto saldo che ammonta a (peggioremento patrimoniale) . . . . .	–	39.679
<hr style="border: 0.5px solid black;"/>		
Deriva in sintesi dalla somma algebrica dei seguenti valori (prospetto II.2):		
Peggioramento apportato al patrimonio dalla gestione del bilancio con il disavanzo accertato . . . . .	–	22.582
Peggioramento dipendente dalle operazioni patrimoniali che hanno avuto riflesso sul bilancio . . . . .	–	16.758
Diminuzione netta verificatasi negli elementi patrimoniali . . . . .	–	339
<hr style="border: 0.5px solid black;"/>		
Torna . . .	–	39.679
<hr style="border: 1px solid black;"/>		

Per quanto riguarda invece i singoli elementi attivi e passivi del patrimonio, le variazioni che hanno determinato il suddetto peggioramento (ricavabili dal riassunto delle attività e delle passività) sono state le seguenti:

	(in milioni)	(in milioni)
Elementi attivi:		
– Residui attivi di bilancio, crediti di tesoreria e conto di cassa (Biglietti e monete) . . . . .	– 3.021	
– Anticipazioni attive . . . . .	– 20.980	
– Altri conti attivi . . . . .	+ 664	
– Azioni ed altre partecipazioni . .	+ 18.667	
– Beni materiali prodotti . . . . .	+ 7.938	
– Beni immateriali prodotti . . . . .	0,0	
– Beni mobili di valore culturale biblioteche ed archivi . . . . .	+ 4.184	
– Beni materiali non prodotti. . .	+ 107	
	<u>Totale . . .</u>	<u>+ 7.559</u>
Elementi passivi:		
– Residui passivi di bilancio e debiti di tesoreria . . . . .	– 39.321	
– Debiti redimibili (CCT-B.T.P., prestiti esteri, altri) . . . . .	– 2.206	
– Debiti diversi (Monete in circolazione, residui passivi perenti).	– 14.388	
– Anticipazioni passive (Governi esteri, altri organismi) . . . . .	+ 8.677	
	<u>Totale . . .</u>	<u>– 47.238</u>
Risultato differenziale (peggiornamento) . . . . .		<u><u>– 39.679</u></u>

PROSPETTO II.1 - AUMENTI E DIMINUZIONI DELLE ATTIVITA' E DELLE PASSIVITA' PER L'ESERCIZIO 2002					
VOCI VARIAZIONE		IMPORTO VARIAZIONI	AUMENTO DI ATTIVO (A-B)	AUMENTO DI PASSIVO (C-D)	PEGGIORAMENTO PATRIMONIALE
<b>ATTIVITA'</b>					
AUMENTI	A	3.417.535.500.985,77			
DIMINUZIONI	B	3.409.975.876.008,57	7.559.624.977,20		
<b>PASSIVITA'</b>					
AUMENTI	C	2.390.258.141.201,12			
DIMINUZIONI	D	2.343.019.805.773,42		47.238.335.427,70	
					-39.678.710.450,50



Dati in migliaia di euro

PROSPETTO II.2	AUMENTI DI ATTIVITA' E DIMINUZIONI DI PASSIVITA' (2002)				DIMINUZIONI DI ATTIVITA' ED AUMENTI DI PASSIVITA' (2002)					
	MIGLIORAMENTI				PEGGIORAMENTI					
DESCRIZIONE DEGLI IMPORTI	ACCERTAMENTI DI BILANCIO	OPERAZIONI PATRIMONIALI CON RIFLESSI SUL BILANCIO	TRASFORMAZIONE DI ELEMENTI PATRIMONIALI	REALI AUMENTI DI PATRIMONIO	TOTALE	ACCERTAMENTI DI BILANCIO	OPERAZIONI PATRIMONIALI CON RIFLESSI SUL BILANCIO	TRASFORMAZIONE DI ELEMENTI PATRIMONIALI	REALI DIMINUIZIONI DI PATRIMONIO	TOTALE
ATTIVITA'	604.954.114	7.024.608	2.776.301.294	29.255.486	3.417.535.501	560.736.617	2.684.961	2.789.306.689	57.247.609	3.409.975.876
PASSIVITA'	0	191.053.870	2.108.178.579	43.787.357	2.343.019.806	66.799.661	212.151.319	2.095.173.184	16.133.977	2.390.256.141
TOTALI:	( a ) 604.954.114	( b ) 198.078.477	4.884.479.873	( c ) 73.042.843	5.760.555.307	( d ) 627.536.278	( e ) 214.836.280	4.884.479.873	( f ) 73.381.586	5.800.234.017

## RISULTATI DIFFERENZIALI

1 - PEGGIORAMENTO APPORTATO AL PATRIMONIO DALL'ESERCIZIO DEL BILANCIO CON IL DISAVANZO ACCERTATO	( a-d ) -22.582.164
2 - PEGGIORAMENTO DIPENDENTE DALLE OPERAZIONI PATRIMONIALI CHE HANNO AVUTO RIFLESSO SUL BILANCIO	( b-e ) -16.757.803
3 - DIMINUIZIONE NETTA VERIFICATA NEGLI ELEMENTI PATRIMONIALI	( c-f ) -338.744
4 - PEGGIORAMENTO PATRIMONIALE	( 1+2+3 ) -39.678.710

Negli ultimi cinque esercizi il peggioramento patrimoniale ha avuto la composizione descritta nel prospetto II.3.

Per l'esercizio 2002 rileviamo in particolare un peggioramento apportato al patrimonio dalla gestione del bilancio di milioni 16.758 (prospetto II.3), aumentato a milioni 39.340 (prospetto III.1) per effetto del peggioramento dovuto all'accertamento di un disavanzo di bilancio pari a milioni 22.582. Ha influito sulla determinazione del suddetto peggioramento la prevalenza delle diminuzioni nette di patrimonio (spese di bilancio per milioni 429.458) sugli aumenti netti di patrimonio (entrate di bilancio per milioni 390.118).

Quanto invece al peggioramento patrimoniale complessivo (milioni 39.679) si deve tenere presente che hanno influito negativamente su tale risultato le variazioni nette verificatesi nelle poste derivanti dalla gestione del patrimonio non finanziario (+ milioni 339).

PROSPETTO II.3 - RISULTATO PATRIMONIALE NEGLI ULTIMI CINQUE ANNI					
VOCI RISULTATO ( in migliaia di euro)	31 Dicembre 1998	31 Dicembre 1999	31 Dicembre 2000	31 Dicembre 2001	31 Dicembre 2002
Avanzo o disavanzo di bilancio .....	3.397.496	7.888.196	-5.035.150	-13.635.846	-22.582.164
Miglioramento o peggioramento dipendente dalle operazioni patrimoniali che hanno avuto riflesso nel bilancio..	-37.453.812	-29.288.341	-8.590.306	-20.981.089	-16.757.803
Aumento o diminuzione netta verificatesi negli elementi del patrimonio.....	-11.912.186	-65.606.927	-46.835.647	-14.510.449	-338.744
<b>Risultato patrimoniale</b>	<b>-45.968.503</b>	<b>-87.007.072</b>	<b>-60.461.603</b>	<b>-49.127.385</b>	<b>-39.678.710</b>

nota : gli importi degli anni antecedenti al 2002 sono stati convertiti in euro per consentire la comparazione

### **Attività e passività finanziarie**

Le attività finanziarie, quali risultano dalla nuova classificazione, comprendono quelle di breve termine, come la cassa (biglietti e monete), i crediti di tesoreria (Disponibilità del tesoro per il servizio di tesoreria provinciale, Pagamenti da regolare, Pagamenti da rimborsare, altri crediti) e i residui attivi di bilancio (per danaro presso gli agenti della riscossione e per somme da riscuotere). Inoltre quelle di medio-lungo termine comprendono le anticipazioni attive (fondi di garanzia, fondi di rotazione, fondi di scorta, crediti concessi ad enti pubblici e ad istituti di credito, crediti concessi ad aziende ed enti privati, altri crediti non classificabili), gli altri conti attivi (Fondo ammortamento titoli e valore commerciale dei metalli monetati), e le partecipazioni azionarie dello Stato al capitale di società finanziarie bancarie e non bancarie o di società non finanziarie e, inoltre, le partecipazioni al fondo di dotazione di enti o di organismi internazionali o, infine, di altre partecipazioni.

Le passività finanziarie, comprendono a loro volta, quelle di breve termine, come i debiti di tesoreria (debito fluttuante, conti correnti, incassi da regolare, altre gestioni) e residui passivi di bilancio e quelle di medio-lungo termine come i debiti redimibili (buoni del tesoro poliennali, certificati di credito del tesoro, prestiti esteri, altri), i debiti diversi (monete in circolazione, residui passivi perenti di parte corrente e in conto capitale, altri), le anticipazioni passive (governi esteri, altri organismi) ed altri conti passivi.

\* \* \*

Passando all'analisi dei risultati dell'esercizio 2002, va sottolineato che le attività finanziarie presentano una consistenza di milioni 404.164 mentre analogamente le passività finanziarie presentano una consistenza di milioni 1.745.439 con una eccedenza passiva di milioni 1.345.280 (vedasi prospetto II.4).

Nel dettaglio va precisato che le attività finanziarie di breve termine presentano una diminuzione complessiva pari a milioni 3.021, passando da 307.469 milioni a 304.448 milioni, mentre le passività finanziarie di breve termine hanno visto aumentare la loro consistenza di milioni 39.321 passando da 599.228 a 638.549 milioni.

Tali valori, che vengono riportati nel prospetto II.5 evidenziano per le «attività» una diminuzione significativa dei residui attivi per danaro da riscuotere (- milioni 8.364), una diminuzione minore dei residui per danaro presso gli agenti della riscossione (- milioni 941) mentre un incremento si è verificato per i crediti di tesoreria (+ milioni 6.285).

Quanto alle passività finanziarie di breve termine, si fa osservare che le stesse hanno subito un incremento notevole nei debiti di tesoreria (+ milioni 42.025), mentre si è avuta una diminuzione di milioni 2.704 nei residui passivi.

È da considerare infine che la situazione del Tesoro (fondo di cassa + crediti di tesoreria – debiti di tesoreria), contenuta nel conto speciale allegato al presente documento, è peggiorata nel 2002 di milioni 35.740 rispetto al 2001 (veggasi prospetto II.6).

PROSPETTO II.4 - RIEPILOGO DEI RISULTATI DELLA GESTIONE FINANZIARIA PATRIMONIALE DELLO STATO NEL QUADRIENNIO 1999/2002				
CLASSIFICAZIONE ATTIVITA' E PASSIVITA'	C O N S I S T E N Z E (in migliaia di euro)			
	31 DICEMBRE 1999	31 DICEMBRE 2000	31 DICEMBRE 2001	31 DICEMBRE 2002
ATTIVITA' FINANZIARIE				
.di breve termine	330.689.637	310.974.614	307.468.889	304.448.151
.di medio-lungo termine	96.443.432	106.479.835	101.364.824	99.716.157
PASSIVITA' FINANZIARIE				
.di breve termine	573.462.061	572.203.452	599.228.276	638.549.115
.di medio-lungo termine	1.022.708.964	1.080.962.376	1.098.972.339	1.106.889.836
TOTALE ATTIVITA' FINANZIARIE	427.133.070	417.454.450	408.833.713	404.164.307
TOTALE PASSIVITA' FINANZIARIE	1.596.171.025	1.653.165.828	1.698.200.616	1.745.438.951
DIFFERENZE	-1.169.037.955	-1.235.711.379	-1.289.366.902	-1.341.274.644

nota: le consistenze antecedenti al 2002 sono state convertite in euro per consentire la comparazione

Grafico n. 2

ATTIVITA' FINANZIARIE AL 31 DICEMBRE 2002

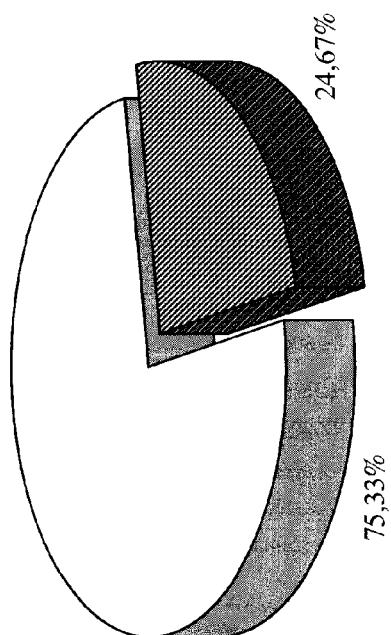
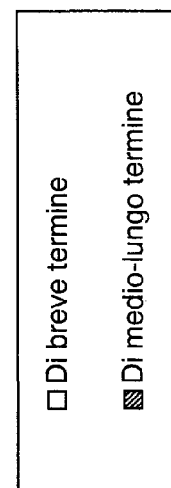

PASSIVITA' FINANZIARIE AL 31 DICEMBRE 2002

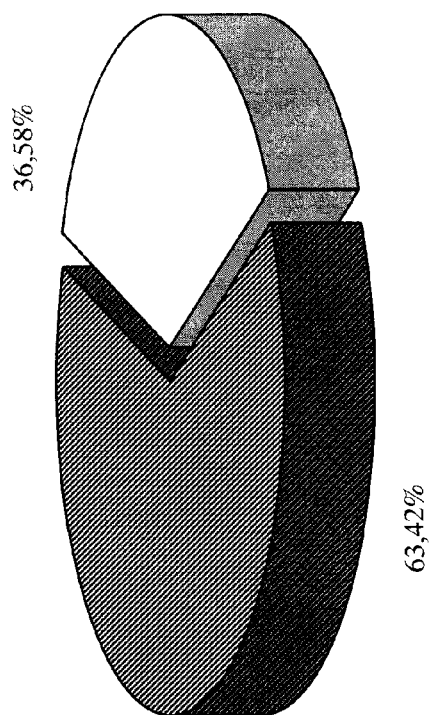
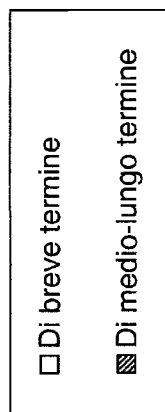

PROSPETTO II.5 - ATTIVITA' E PASSIVITA' FINANZIARIE DI BREVE TERMINE				
DESCRIZIONE DELLE VOCI	TOTALI	CONSISTENZE		DIFFERENZE
		AL 31 DICEMBRE 2001	AL 31 DICEMBRE 2002	
<b>ATTIVITA' :</b>				
.BIGLIETTI, MONETE E DEPOSITI		0,00	0,00	0,00
.CREDITI DI TESORERIA		180.746.001.691,83	187.030.899.111,59	6.284.897.419,76
.RESIDUI ATTIVI PER DENARO PRESSO GLI AGENTI DELLA RISCOSSIONE		20.512.058.407,05	19.570.646.282,83	-941.412.124,22
.RESIDUI ATTIVI PER DENARO DA RISCUOTERE		106.210.829.330,22	97.846.605.246,39	-8.364.224.083,83
	TOTALE ATTIVITA'	307.468.889.429,10	304.448.150.640,81	-3.020.738.788,29
<b>PASSIVITA' :</b>				
.DEBITI DI TESORERIA		464.048.904.044,88	506.074.020.403,73	42.025.116.358,85
.RESIDUI PASSIVI		135.179.372.350,00	132.475.094.278,06	-2.704.278.071,94
	TOTALE PASSIVITA'	599.228.276.394,88	638.549.114.681,79	39.320.838.286,91
	ECCEDENZA PASSIVA	291.759.386.965,78	334.100.964.040,98	-42.341.577.075,20



PROSPETTO II.6 - SITUAZIONE DEL TESORO			
DESCRIZIONI DELLE VOCI	CONSISTENZE		DIFFERENZE
	AL 31 DICEMBRE 2001	AL 31 DICEMBRE 2002	
FONDO DI CASSA (1)	0,00	0,00	0,00
CREDITI DI TESORERIA	180.746.001.691,83	187.030.899.111,59	6.284.897.419,76
DEBITI DI TESORERIA	464.048.904.044,88	506.074.020.403,73	42.025.116.358,85
<b>SITUAZIONE DEL TESORO</b>	<b>-283.302.902.353,05</b>	<b>-319.043.121.292,14</b>	<b>-35.740.218.939,09</b>

(1) Il Fondo di cassa e' costituito dalle seguenti Attivita' finanziarie: ( a ) Oro e argento monetario e diritti speciali di prelievo ( b ) Biglietti monete e depositi ( c ) Titoli di credito

Un esame più particolare dei crediti e debiti di tesoreria permette di rilevare che l'aumento di milioni 6.285 nei crediti di tesoreria (prospetto II.7) deriva principalmente da incrementi relativi ai «pagamenti da regolare» (+ milioni 6.755), e per gli «altri crediti» (+ milioni 620); tali variazioni risultano in parte compensate dalle diminuzioni delle «Disponibilità del tesoro per il servizio di tesoreria provinciale» (– milioni 551) e dai «pagamenti da rimborsare» (– milioni 539).

L'incremento invece di milioni 42.025 nei debiti di tesoreria (prospetto II.8) è dovuto in particolare all'aumento del debito fluttuante (+ milioni 26.789) ed in particolare della Cassa depositi e prestiti – Gestione risparmio postale c/c fruttifero (+ milioni 10.296); inoltre aumenti si sono registrati nei «conti correnti» (+ milioni 14.376) e negli «incassi da regolare» (+ milioni 965). È da precisare, poi, che le variazioni in meno di tali debiti di tesoreria hanno interessato le «altre gestioni» (– milioni 105).

È da sottolineare infine che il debito fluttuante, posto a confronto con tutte le passività finanziarie (di breve e medio-lungo termine), rappresenta nel 2002 il 15,4 per cento dell'intero debito (milioni 1.745.444) rispetto al 14,2 per cento dell'intero debito del 2001 (milioni 1.698.201). Vedasi a tale proposito il prospetto II.9.

PROSPETTO II.7 - ATTIVITA' FINANZIARIE - CREDITI DI TESORERIA			
DESCRIZIONI DELLE VOCI	CONSISTENZE		DIFFERENZE
	AL 31 DICEMBRE 2001	AL 31 DICEMBRE 2002	
DISPONIBILITA' DEL TESORO PER IL SERVIZIO DI TESORERIA PROVINCIALE	21.289.955.513,87	20.738.428.287,09	-551.527.226,78
PAGAMENTI DA REGOLARE	59.339.264.320,95	66.094.614.254,35	6.755.349.933,40
PAGAMENTI DA RIMBORSARE	28.646.094.648,55	28.107.562.663,87	-538.531.984,68
ALTRI CREDITI	71.470.687.208,46	72.090.293.906,28	619.606.697,82
<b>TOTALE CREDITI DI TESORERIA</b>	<b>180.746.001.691,83</b>	<b>187.030.899.111,59</b>	<b>6.284.897.419,76</b>

PROSPETTO II.8 - PASSIVITA' FINANZIARIE - DEBITI DI TESORERIA			
DESCRIZIONI DELLE VOCI	CONSISTENZE		DIFFERENZE
	AL 31 DICEMBRE 2001	AL 31 DICEMBRE 2002	
DEBITO FLUTTUANTE	242.741.200.146,59	269.529.833.948,35	26.788.633.801,76
CONTI CORRENTI	129.714.885.605,36	144.090.963.618,80	14.376.078.013,44
INCASSI DA REGOLARE	1.301.848.168,58	2.267.000.015,42	965.151.846,84
ALTRE GESTIONI	90.290.970.124,35	90.186.222.821,16	-104.747.303,19
<b>TOTALE DEBITI DI TESORERIA</b>	<b>464.048.904.044,88</b>	<b>506.074.020.403,73</b>	<b>42.025.116.358,85</b>

Grafico n. 3

## CREDITI DI TESORERIA AL 31 DICEMBRE 2002

- Disponibilità del tesoro per il servizio di tesoreria provinciale
- ▨ Pagamenti da regolare
- ▩ Pagamenti da rimborsare
- Altri crediti

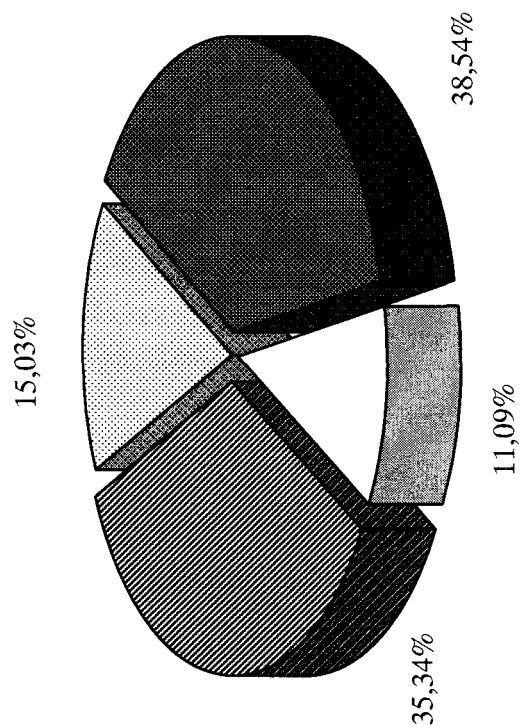

## DEBITI DI TESORERIA AL 31 DICEMBRE 2002

- Debito fluttuante
- ▨ Conti correnti
- ▩ Incassi da regolare
- Altre gestioni

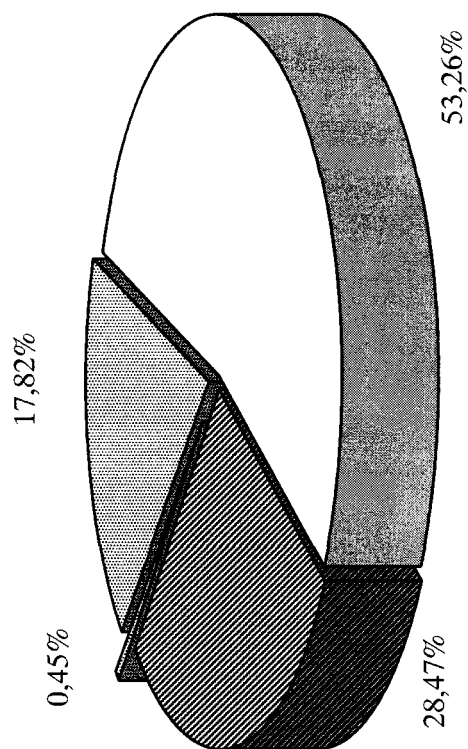

### **Attività finanziarie di medio-lungo termine**

Le attività finanziarie di medio-lungo termine nel corso dell'esercizio 2002, come si rileva dal prospetto II.12, hanno presentato una diminuzione nella consistenza pari a milioni 1.649.

Hanno influito in maniera significativa su tale diminuzione le «anticipazioni attive» (- milioni 20.980), compensate in larga parte da aumenti di «azioni ed altre partecipazioni» (+ milioni 18.677) ed «altri conti attivi» (+ milioni 664).

Tra le anticipazioni attive (vedasi II.14.A) assumono rilevanza le diminuzioni relative a «crediti concessi ad aziende ed enti privati» (- milioni 17.908), mentre tra gli altri conti attivi (vedasi II.14.B) sono da registrarsi aumenti nel fondo ammortamento titoli (+ milioni 456) e nel valore commerciale dei metalli monetati (+ milioni 207).

Quanto alle «azioni ed altre partecipazioni», come si può vedere dal prospetto II.13 gli aumenti hanno riguardato principalmente le azioni non quotate (+ milioni 16.478), in misura inferiore le «altre partecipazioni» (+ milioni 1.915) e le «azioni quotate» (+ milioni 274).

Si osserva che le partecipazioni azionarie in società controllate (prospetto II.13.A) risultano pari a milioni 42.173, quasi interamente di società non finanziarie, quelle in società collegate (prospetto II.13.B) sono relative a società finanziarie bancarie, per milioni 15, ed infine nel prospetto II.13.C le partecipazioni azionarie diverse risultano di milioni 68.

\* \* \*

È da sottolineare che in appendice al rendiconto è riportata una scheda informativa sulla gestione di società azionarie finanziarie (bancarie e non bancarie) e non finanziarie partecipate da Amministrazioni statali. Tale scheda vuole rappresentare la redditività dei titoli azionari in possesso per la gran parte dell'Amministrazione dell'economia e delle finanze, e in misura minore dal Ministero delle politiche agricole e forestali, dal Ministero delle attività produttive e dai Beni e attività culturali; in particolare con riferimento all'esercizio 2001 (ultimo bilancio approvato delle società), si riportano dell'attività societaria partecipata, oltre che la qualificazione di società collegate, controllate ed altre, gli elementi significativi quali il capitale sociale delle varie società e la quota di proprietà pubblica, il numero di azioni in possesso, il risultato di esercizio e la destinazione dell'utile, il tutto riassunto in un indice di redditività che mette a confronto (per i dati disponibili) gli esercizi 2000-2001 (utile/capitale sociale).

PROSPETTO II.9 - CONFRONTO TRA PASSIVITA' FINANZIARIE E DEBITO FLUTTUANTE NELL'ESERCIZIO				
IMPORTI CONFRONTATI	31 DICEMBRE 2001		31 DICEMBRE 2002	
	IMPOR TO	%	IMPOR TO	%
PASSIVITA' FINANZIARIE	1.698.200.615.527,24	100	1.745.438.950.954,94	100
.DEBITO FLUTTUANTE	242.741.200.146,59	14,2	269.529.833.948,35	15,4

PROSPETTO II.10 - CONSISTENZE E COMPOSIZIONE DELLE PASSIVITA' FINANZIARIE NELL'ESERCIZIO				
IMPORTI CONFRONTATI	31 DICEMBRE 2001		31 DICEMBRE 2002	
	IMPORTO	%	IMPORTO	%
PASSIVITA' FINANZIARIE	1.698.200.615.527,24	100	1.745.438.950.954,94	100
.DEBITO PUBBLICO	1.260.702.832.165,48	74,2	1.289.697.573.716,54	73,9
.ALTRO	437.497.783.361,76	25,8	455.741.377.238,40	26,1



PROSPETTO II.11 - CONSISTENZE E COMPOSIZIONE DEL DEBITO PUBBLICO NELL'ESERCIZIO				
IMPORTI CONFRONTATI	31 DICEMBRE 2001		31 DICEMBRE 2002	
	IMPORTO	%	IMPORTO	%
DEBITO PUBBLICO	1.260.702.832.165,48	100	1.289.697.573.716,54	100
.DEBITO FLUTTUANTE	242.741.200.146,59	19,3	269.529.833.948,35	20,9
.DEBITI REDIMIBILI	1.017.961.632.018,89	80,7	1.020.167.739.768,19	79,1

PROSPETTO II.12 - ATTIVITA' E PASSIVITA' FINANZIARIE DI MEDIO-LUNGO TERMINE				
DESCRIZIONE DELLE VOCI	TOTALI	CONSISTENZE		DIFFERENZE
		AL 31 DICEMBRE 2001	AL 31 DICEMBRE 2002	
<b>ATTIVITA' :</b>				
.AZIONI ED ALTRE PARTECIPAZIONI, ESCLUSE LE QUOTE DEI FONDI COMUNI DI INVESTIMENTO		34.175.951.088,71	52.843.428.486,64	18.667.477.397,93
.ANTICIPAZIONI ATTIVE		66.672.478.069,80	45.692.507.273,00	-20.979.970.796,80
.ALTRI CONTI ATTIVI		516.394.443,86	1.180.220.885,32	663.826.441,46
	TOTALE ATTIVITA'	101.364.823.602,37	99.716.156.644,96	-1.648.666.957,41
<b>PASSIVITA' :</b>				
.DEBITI A MEDIO-LUNGO TERMINE		1.038.541.120.550,33	1.055.135.852.456,67	16.594.731.906,34
.ANTICIPAZIONI PASSIVE		60.431.218.582,03	51.753.983.816,48	-8.677.234.765,55
	TOTALE PASSIVITA'	1.098.972.339.132,36	1.106.889.836.273,15	7.917.497.140,79
	ECCEDENZA PASSIVA	997.607.515.529,99	1.007.173.679.628,19	-9.566.164.098,20

PROSPETTO II.13 - ATTIVITA' FINANZIARIE - AZIONI ED ALTRE PARTECIPAZIONI			
DESCRIZIONI DELLE VOCI	CONSISTENZE		DIFFERENZE
	AL 31 DICEMBRE 2001	AL 31 DICEMBRE 2002	
AZIONI QUOTATE, ESCLUSE LE QUOTE DEI FONDI DI INVESTIMENTO	6.530.055.485,49	6.803.778.740,07	273.723.254,58
AZIONI NON QUOTATE, ESCLUSE LE QUOTE DEI FONDI COMUNI DI INVESTIMENTO	18.974.284.961,53	35.452.609.089,35	16.478.324.127,82
ALTRE PARTECIPAZIONI	8.671.610.641,69	10.587.040.657,22	1.915.430.015,53
<b>TOTALI</b>	<b>34.175.951.088,71</b>	<b>52.843.428.486,64</b>	<b>18.667.477.397,93</b>

*Grafico n. 4*

**PARTECIPAZIONI AZIONARIE DELLO STATO IN SOCIETA' FINANZIARIE E NON FINANZIARIE**



Grafico n. 5

**AZIONI ED ALTRE PARTECIPAZIONI DELLO STATO**

- Azioni quotate, escluse le quote dei fondi di investimento
- Azioni non quotate, escluse le quote dei fondi comuni di investimento
- ▣ Altre partecipazioni

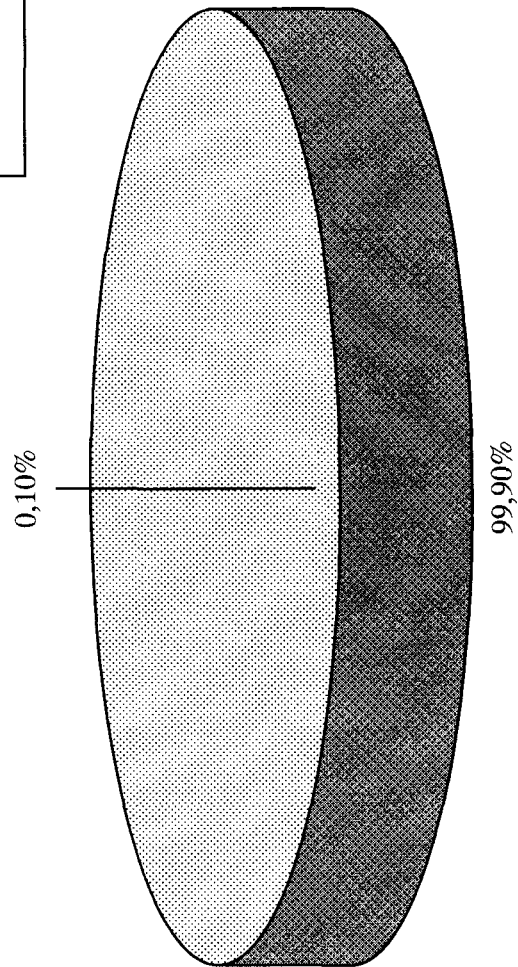
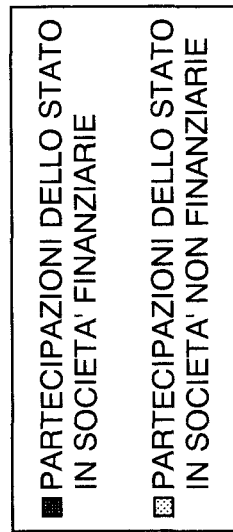
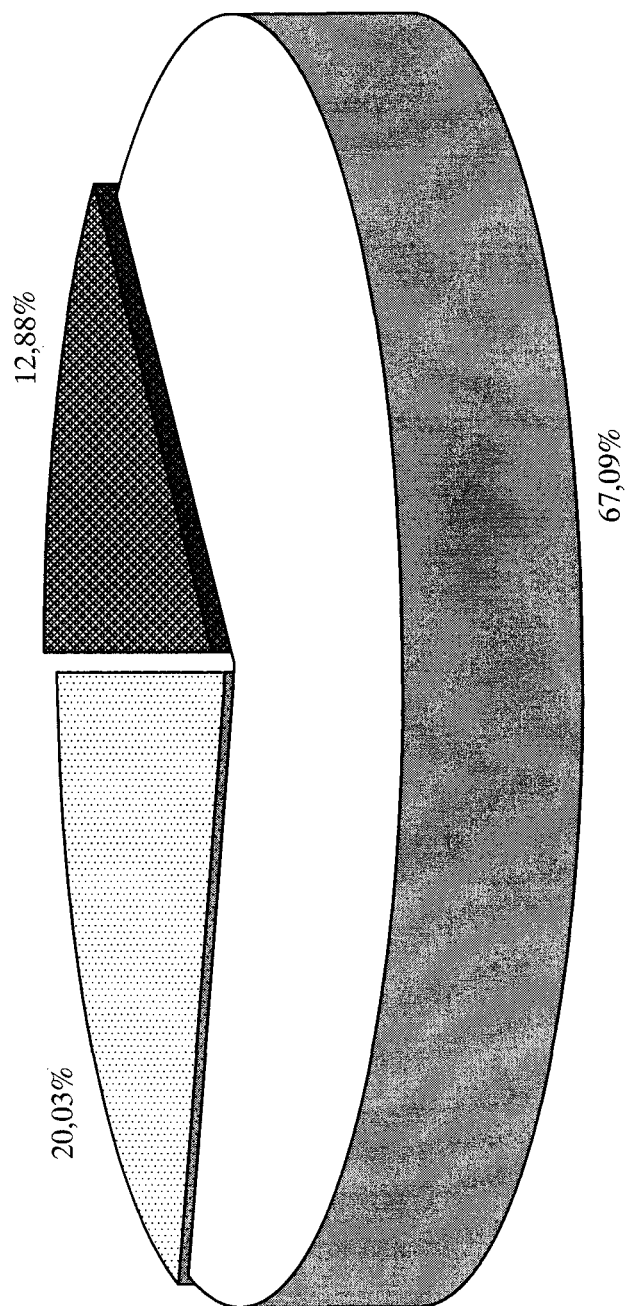

PROSPETTO II.13.A - ATTIVITA' FINANZIARIE - PARTECIPAZIONI AZIONARIE IN SOCIETA' CONTROLLATE			
DESCRIZIONE DELLE VOCI	CONSISTENZE		DIFFERENZE
	AL 31 DICEMBRE 2001	AL 31 DICEMBRE 2002	
SOCIETA' FINANZIARIE BANCARIE	26.445.005,28	26.445.005,28	0,00
SOCIETA' FINANZIARIE NON BANCARIE	0,00	0,00	0,00
SOCIETA' NON FINANZIARIE	25.203.255.639,95	42.146.700.690,95	16.943.445.051,00
<b>TOTALI</b>	<b>25.229.700.645,23</b>	<b>42.173.145.696,23</b>	<b>16.943.445.051,00</b>

PROSPETTO II.13.B - ATTIVITA' FINANZIARIE - PARTECIPAZIONI AZIONARIE IN SOCIETA' COLLEGATE			
DESCRIZIONE DELLE VOCI	CONSISTENZE		DIFFERENZE
	AL 31 DICEMBRE 2001	AL 31 DICEMBRE 2002	
SOCIETA' FINANZIARIE BANCARIE	15.000.000,00	15.000.000,00	0,00
SOCIETA' FINANZIARIE NON BANCARIE	0,00	0,00	0,00
SOCIETA' NON FINANZIARIE	0,00	0,00	0,00
<b>TOTALI</b>	<b>15.000.000,00</b>	<b>15.000.000,00</b>	<b>0,00</b>

PROSPETTO II.13.C - ATTIVITA' FINANZIARIE - PARTECIPAZIONI AZIONARIE DIVERSE			
DESCRIZIONE DELLE VOCI	CONSISTENZE		DIFFERENZE
	AL 31 DICEMBRE 2001	AL 31 DICEMBRE 2002	
ALTRO	259.639.801,79	68.242.133,19	-191.397.668,60
<b>TOTALI</b>	<b>259.639.801,79</b>	<b>68.242.133,19</b>	<b>-191.397.668,60</b>



Grafico n. 6

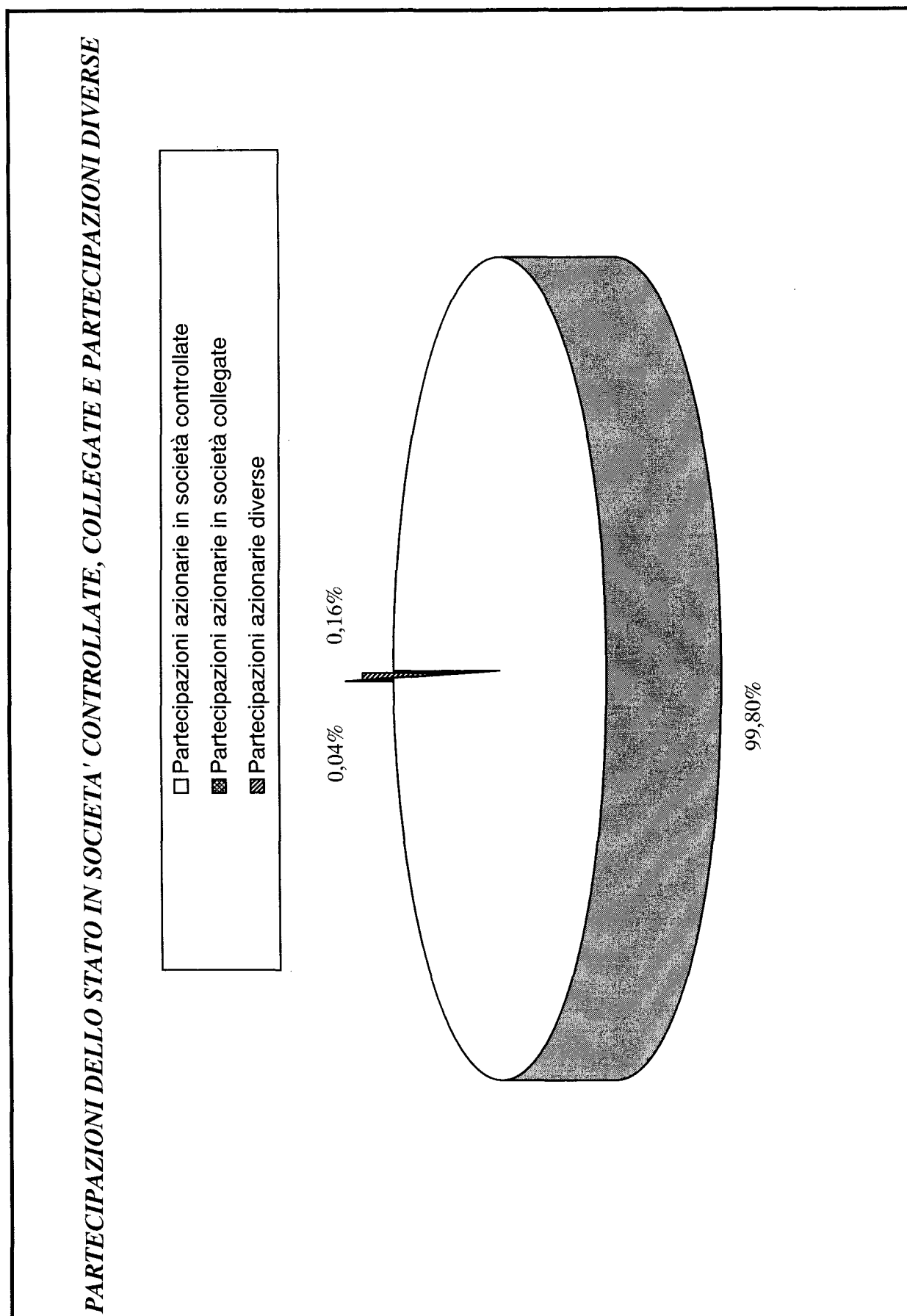

PROSPETTO II.14 - ATTIVITA' FINANZIARIE - ANTICIPAZIONI ATTIVE ED ALTRI CONTI ATTIVI			
DESCRIZIONI DELLE VOCI	CONSISTENZE		DIFFERENZE
	AL 31 DICEMBRE 2001	AL 31 DICEMBRE 2002	
ANTICIPAZIONI ATTIVE	66.672.478.069,80	45.692.507.273,00	-20.979.970.796,80
ALTRI CONTI ATTIVI	516.394.443,86	1.180.220.885,32	663.826.441,46
<b>TOTALI</b>	<b>67.188.872.513,66</b>	<b>46.872.728.158,32</b>	<b>-20.316.144.355,34</b>

PROSPETTO II.14.A - ATTIVITA' FINANZIARIE - ANTICIPAZIONI ATTIVE			
DESCRIZIONI DELLE VOCI	CONSISTENZE		DIFFERENZE
	AL 31 DICEMBRE 2001	AL 31 DICEMBRE 2002	
FONDI DI GARANZIA	2.996.439.013,23	2.971.881.408,29	-24.557.604,94
FONDI DI ROTAZIONE	12.678.414.183,15	11.542.402.324,41	-1.136.011.858,74
FONDI DI SCORTA	94.819.328,11	95.730.668,27	911.340,16
CREDITI CONCESSI AD ENTI PUBBLICI E AD ISTITUTI DI CREDITO	782.882.175,89	455.868.344,27	-327.013.831,62
CREDITI CONCESSI AD AZIENDE ED ENTI PRIVATI	38.359.504.734,03	20.451.317.275,07	-17.908.187.458,96
ALTRI CREDITI NON CLASSIFICABILI	11.760.418.635,39	10.175.307.252,69	-1.585.111.382,70
<b>TOTALI</b>	<b>66.672.478.069,80</b>	<b>45.692.507.273,00</b>	<b>-20.979.970.796,80</b>

PROSPETTO II.14.B - ATTIVITA' FINANZIARIE - ALTRI CONTI ATTIVI				
DESCRIZIONI DELLE VOCI	CONSISTENZE			DIFFERENZE
	AL 31 DICEMBRE 2001	AL 31 DICEMBRE 2002	o	
FONDO AMMORTAMENTO TITOLI	176.430.644,13	633.200.291,55		456.769.647,42
VALORE COMMERCIALE DEI METALLI MONETATI	339.963.799,73	547.020.593,77		207.056.794,04
<b>TOTALI</b>	<b>516.394.443,86</b>	<b>1.180.220.885,32</b>		<b>663.826.441,46</b>

### **Passività finanziarie di medio-lungo termine**

Le passività finanziarie di medio-lungo termine comprendono il debito pubblico, con esclusione del debito fluttuante riportato tra i debiti di tesoreria, i debiti diversi come le monete in circolazione ed i residui passivi perenti; ad essi si aggiungono le altre passività costituite dalle anticipazioni passive.

Nel considerare tali passività per l'esercizio 2002 si fa osservare che il debito pubblico, in questo caso rappresentato dal debito redimibile (B.T.P., Certificati di credito del tesoro, prestiti esteri, altri) è passato da milioni 1.017.962 a milioni 1.020.168 (vedasi prospetto II.11). Se ad esso si comprende anche il debito fluttuante (passato da milioni 242.741 del 2001 a milioni 269.530 del 2002) il debito pubblico nel suo complesso è passato da milioni 1.260.703 del 2001 (pari al 74,2 per cento delle passività finanziarie) a milioni 1.289.698 del 2002 (pari al 73,9 per cento delle passività finanziarie), come si può vedere dal prospetto II.10. È significativo notare che i debiti redimibili sono passati dall'80,7 per cento dell'esercizio 2001 al 79,1 per cento dell'esercizio 2002 e, al contrario, che il debito fluttuante è passato dal 19,3 per cento dell'esercizio 2001 al 20,9 per cento dell'esercizio 2002. Per tutti gli «altri» debiti riportati nel prospetto II.10 (quali i residui passivi di bilancio e i debiti di tesoreria, con esclusione del debito fluttuante incluso nel «debito pubblico», nonché i debiti diversi, quali monete in circolazione e residui passivi perenti, si assiste ad un incremento (da milioni 437.498 del 2001 a milioni 455.747 del 2002, ovvero dal 25,8 per cento al 26,1 per cento di tutte le passività finanziarie).

I debiti a medio-lungo termine (vedasi prospetto II.12) ammontano al 31 dicembre 2002 a milioni 1.055.136 con un incremento rispetto al 2001 di milioni 16.595, di cui milioni 2.206 nei debiti redimibili e milioni 14.389 nei debiti diversi. Nel primo caso l'incremento è più contenuto dovendosi riconoscere l'effetto positivo derivante dalla diminuzione dei certificati di credito del tesoro per milioni 2.570. Riguardo invece ai debiti diversi, l'incremento ha interessato i residui passivi perenti di parte corrente (+ milioni 12.395) al contrario di quelli in conto capitale (- milioni 135), mentre un incremento si è evidenziato anche nelle monete in circolazione (+ milioni 2.128).

Gli aumenti complessivi delle passività finanziarie (debiti a medio-lungo termine e anticipazioni passive) risultano, infine, in parte compensati per effetto della contrazione delle «anticipazioni passive» (- milioni 8.677).

PROSPETTO II.15 - INTERESSI PASSIVI EROGATI NELL'ANNO 2002

DESCRIZIONE SOTTOPARTITA	CONSISTENZA INIZIALE	INTERESSI	%
<b>DEBITI REDIMIBILI</b>			
BUONI DEL TESORO POLIENNALI A CEDOLA SEMESTRALE	423.329.187.696,18	24.329.137.150,95	5,75
BUONI DEL TESORO POLIENNALI AD EMISSIONE PLURIENNALE	207.605.949.847,29	12.672.262.099,04	6,10
BUONI DEL TESORO POLIENNALI A CEDOLA ANNUALE	39.356.988.953,01	393.569.889,52	1,00
CERTIFICATI DI CREDITO DEL TESORO E PRESTITI ECC.	217.917.499.272,68	8.779.883.800,86	4,03
CERTIFICATI DI CREDITO DEL TESORO "ZERO COUPON" (CTZ)	44.805.886.933,50	1.838.803.408,00	4,10
C.C.T. EMESSI PER L' ESTINZIONE DI CREDITI D' IMPOSTA	10.296.191.749,14	443.565.176,66	4,31
PRESTITI INTERNAZIONALI IN QUALSIASI VALUTA EMESSI	73.488.335.836,09	8.302.563.996,58	11,30
<b>ANTICIPAZIONI PASSIVE</b>			
ALTRI ORGANISMI	60.083.655.457,00	4.221.364.881,08	7,03
<b>TOTALI :</b>	<b>1.076.883.695.744,89</b>	<b>60.981.150.402,69</b>	<b>5,66</b>

PROSPETTO II.16 - PROSPETTO RIASSUNTIVO (in valore assoluto ed in percentuale) DELLE VARIAZIONI DELLE CONSISTENZE DEI RESIDUI PASSIVI ELIMINATI DAL BILANCIO PERCHE' PERENTI AGLI EFFETTI AMMINISTRATIVI NELL'ESERCIZIO				
IMPORTI CONFRONTATI	C O N S I S T E N Z E			
	2001	%	2002	%
<b>TITOLO I</b>				
Consistenza iniziale	11.400.938.956,90	100,0	12.306.999.626,98	100,0
Aumenti	3.275.708.509,17	28,7	14.245.457.222,83	115,8
Diminuzioni	2.369.647.843,26	28,7	1.849.972.732,01	15,0
Consistenza finale	12.306.999.622,83	107,9	24.702.484.117,80	200,7
<b>TITOLO II</b>				
Consistenza iniziale	6.898.142.809,38	100,0	6.901.689.127,11	100,0
Aumenti	1.140.941.459,09	16,5	913.695.939,98	13,2
Diminuzioni	1.137.395.140,17	16,5	1.048.199.944,90	15,2
Consistenza finale	6.901.689.128,30	100,1	6.767.185.122,19	98,1
<b>TOTALE</b>				
Consistenza iniziale	18.299.081.766,28	100,0	19.208.688.754,09	100,0
Consistenza finale	19.208.688.751,13	105,0	31.469.669.239,99	163,8

### **Attività non finanziarie prodotte e non prodotte**

Le attività non finanziarie prodotte e non prodotte, relativamente ai beni patrimoniali (beni immobili e mobili) e ai beni demaniali (beni considerati immobili agli effetti inventariali quali raccolte artistiche e scientifiche contenute nei musei, pinacoteche, osservatori ed altri istituti similari, oppure di strade ferrate possedute dallo Stato insieme al materiale rotabile necessario per il loro esercizio, gestite direttamente o affidate a terzi in concessione governativa) erano fino all'esercizio 2001 compresi nel conto generale n. 3.

A decorrere dal presente esercizio, per effetto delle modifiche intervenute a seguito del richiamato decreto interministeriale 18 aprile 2002, le nuove poste patrimoniali sono riconducibili alla classificazione delle poste attive riportate nel SEC '95. Le attività non finanziarie prodotte comprendono beni materiali e immateriali prodotti e oggetti d'arte (beni mobili di valore culturale, biblioteche e archivi). In particolare esse si distinguono per i «**Beni materiali prodotti**» in:

- Abitazioni (Fabbricati civili uso abitativo, inclusi gli alloggi di servizio; fabbricati rurali uso abitativo; opere in corso di costruzione; fabbricati gestiti dallo I.A.C.P.; fabbricati gestiti dagli enti territoriali);
- Fabbricati non residenziali (Fabbricati civili adibiti a fini istituzionali, quali uso governativo e caserme); fabbricati commerciali; fabbricati rurali; fabbricati industriali e costruzioni leggere; opere destinate al culto; opere in corso di costruzione; opere di manutenzione straordinaria; altro);
- Altre opere (Strade ferrate e relativi materiali di esercizio; impianti sportivi; altro);
- Diritti reali di godimento su beni altrui;
- Impianti, attrezzature e macchinari (Classificazione relativa alla 3<sup>a</sup> categoria dei beni mobili);
- Mobili e arredi (Classificazione residuale relativa alla 1<sup>a</sup> categoria dei beni mobili);
- Materiale bibliografico (Classificazione residuale relativa alla 2<sup>a</sup> categoria dei beni mobili);



- Mezzi di trasporto (Classificazione residuale relativa alla 6ª categoria dei beni mobili); Armi e armamenti militari (Classificazione residuale relativa alla 5ª categoria dei beni mobili);
- Coltivazioni ed allevamenti (Classificazione residuale relativa alla 4ª categoria dei beni mobili);
- Altri beni materiali prodotti.

Per i «**Beni immateriali prodotti**» in:

- Diritti di sfruttamento (Prospezioni minerarie).

Per gli «**Oggetti d'arte**» in:

- Beni mobili di valore culturale. biblioteche ed archivi (Beni storici; Beni artistici; Beni demo-etno-antropologici; Beni archeologici; Beni librari; Beni archivistici).

Le attività non finanziarie non prodotte comprendono i «**Beni materiali non prodotti**» che si distinguono in:

- Terreni (Aree edificabili; aree assoggettate a vincoli urbanistici preordinati all'esproprio; terreni sottostanti a fabbricati ed altre opere; terreni coltivati; parchi con relative acque di superficie; aree archeologiche e terreni sottoposti a tutela; altri terreni con relative acque di superficie);
- Giacimenti (Riserve di carbone, di petrolio e di gas naturale; riserve di minerali metalliferi; riserve di minerali non metalliferi);
- Risorse biologiche non coltivate.

\* \* \*

L'esame delle poste patrimoniali, così classificate, ha permesso di rilevare che la consistenza dei beni nell'esercizio 2002 (vedasi prospetto I.1), per le attività non finanziarie prodotte, che comprendono beni materiali e immateriali prodotti, beni mobili di valore culturale, biblioteche e archivi, hanno subito un incremento di milioni 12.122, mentre per le attività non finanziarie non prodotte, che comprendono beni materiali (terreni, giacimenti e risorse biologiche non coltivate) si sono incrementate di appena milioni 107.

Al fine di un'analisi più particolareggiata sono stati prodotti alcuni quadri prospettici che analizzano i beni immobili prodotti e non prodotti (prospetto II.21), ed in dettaglio le abitazioni (prospetto II.22), i fabbricati non residenziali (prospetto II.23), i terreni (prospetto II.24) e i beni mobili di valore culturale, biblioteche ed archivi (prospetto II.25).

Nel primo di tali prospetti vediamo, per i beni prodotti, che risultano incrementati i «fabbricati non residenziali» (+ milioni 4.029) e le «altre opere» (+ milioni 77), mentre diminuiscono le «abitazioni» (- milioni 67); quanto ai beni non prodotti variazioni in aumento si hanno in particolare per i «terreni» (+ milioni 106).

Inoltre se si guardano le singole poste patrimoniali si ha modo di constatare che le «abitazioni» presentano incrementi di valore nei soli «fabbricati civili uso abitativo (inclusi gli alloggi di servizio)» (+ milioni 61) e «fabbricati gestiti dagli enti gestiti dagli enti territoriali» (+ milioni 34), mentre per i «fabbricati non residenziali» gli incrementi maggiori riguardano i «fabbricati civili adibiti a fini istituzionali (uso governativo e caserme)» (+ milioni 3.890); infine, nei beni mobili di valore culturale, biblioteche ed archivi (+ milioni 4.184), gli incrementi più rilevanti hanno interessato i «beni librari» (+ milioni 4.121).

PROSPETTO II.17 - ATTIVITA' NON FINANZIARIE PRODOTTE - BENI MATERIALI PRODOTTI			
DESCRIZIONE DELLE VOCI	CONSISTENZE		DIFFERENZE
	AL 31 DICEMBRE 2001	AL 31 DICEMBRE 2002	
ABITAZIONI	3.320.040.632,41	3.253.337.880,43	-66.702.751,98
FABBRICATI NON RESIDENZIALI	14.795.636.084,09	18.824.374.294,67	4.028.738.210,58
ALTRE OPERE	3.448.963.236,58	3.526.129.215,32	77.165.978,74
DIRITTI REALI DI GODIMENTO SU BENI ALTRUI	54.358.951,83	54.418.942,78	59.990,95
IMPIANTI, ATTREZZATURE E MACCHINARI	518.631.742,29	467.660.721,35	-50.971.020,94
MOBILI E ARREDI	3.342.191.525,09	3.413.549.243,96	71.357.718,87
MATERIALE BIBLIOGRAFICO	152.284.457,20	150.307.936,14	-1.976.521,06
MEZZI DI TRASPORTO	2.027.518.790,69	2.228.953.531,86	201.434.741,17
ARMI E ARMAMENTI MILITARI	38.812.215.706,97	42.413.834.810,79	3.601.619.103,82
COLTIVAZIONI ED ALLEVAMENTI	10.327.407,71	9.715.243,36	-612.164,35
ALTRI BENI MATERIALI PRODOTTI	559.927.019,30	637.602.677,01	77.675.657,71
<b>TOTALI</b>	<b>67.042.095.554,16</b>	<b>74.979.884.497,67</b>	<b>7.937.788.943,51</b>

PROSPETTO II.18 - ATTIVITA' NON FINANZIARIE PRODOTTE - BENI IMMATERIALI PRODOTTI			
DESCRIZIONE DELLE VOCI	CONSISTENZE		DIFFERENZE
	AL 31 DICEMBRE 2001	AL 31 DICEMBRE 2002	
DIRITTI DI SFRUTTAMENTO	4.842.256,91	4.842.256,91	0,00
<b>TOTALI</b>	<b>4.842.256,91</b>	<b>4.842.256,91</b>	<b>0,00</b>

PROSPETTO II.19 - ATTIVITA' NON FINANZIARIE NON PRODOTTE - BENI MATERIALI NON PRODOTTI			
DESCRIZIONE DELLE VOCI	CONSISTENZE		DIFFERENZE
	AL 31 DICEMBRE 2001	AL 31 DICEMBRE 2002	
TERRENI	1.688.304.427,35	1.794.630.818,45	106.326.391,10
GIACIMENTI	25.324.439,86	25.621.598,84	297.158,98
RISORSE BIOLOGICHE NON COLTIVATE	8.270.557,92	9.026.298,67	755.740,75
<b>TOTALI</b>	<b>1.721.899.425,13</b>	<b>1.829.278.715,96</b>	<b>107.379.290,83</b>

PROSPETTO II.20 - ATTIVITA' NON FINANZIARIE PRODOTTE - OGGETTI D'ARTE

DESCRIZIONE DELLE VOCI	CONSISTENZE		DIFFERENZE
	AL 31 DICEMBRE 2001	AL 31 DICEMBRE 2002	
BENI MOBILI DI VALORE CULTURALE, BIBLIOTECHE ED ARCHIVI	7.183.925.376,88	11.367.787.865,44	4.183.862.488,56
<b>TOTALI</b>	<b>7.183.925.376,88</b>	<b>11.367.787.865,44</b>	<b>4.183.862.488,56</b>

PROSPETTO II.21 - BENI IMMOBILI PRODOTTI E NON PRODOTTI			
DESCRIZIONE DELLE VOCI	CONSISTENZE		
	AL 31 DICEMBRE 2001	AL 31 DICEMBRE 2002	DIFFERENZE
ABITAZIONI	3.320.040.632,41	3.253.337.880,43	-66.702.751,98
FABBRICATI NON RESIDENZIALI	14.795.636.084,09	18.824.374.294,67	4.028.738.210,58
ALTRE OPERE	3.448.963.236,58	3.526.129.215,32	77.165.978,74
DIRITTI REALI DI GODIMENTO SU BENI ALTRUI	54.358.951,83	54.418.942,78	59.990,95
TERRENI	1.688.304.427,35	1.794.630.818,45	106.326.391,10
GIACIMENTI	25.324.439,86	25.621.598,84	297.158,98
RISORSE BIOLOGICHE NON COLTIVATE	8.270.557,92	9.026.298,67	755.740,75
<b>TOTALE</b>	<b>23.340.898.330,04</b>	<b>27.487.539.049,16</b>	<b>4.146.640.719,12</b>

PROSPETTO II . 22 - ABITAZIONI			
DESCRIZIONE DELLE VOCI	CONSISTENZE		
	AL 31 DICEMBRE 2001	AL 31 DICEMBRE 2002	DIFFERENZE
Fabbricati civili uso abitativo	1.405.489.221,21	1.466.600.508,59	61.111.287,38
Fabbricati rurali uso abitativo	79.404.166,72	22.738.271,01	-56.665.895,71
Fabbricati gestiti dallo I.A.C.P.	1.486.196.030,47	1.380.976.056,02	-105.219.974,45
Fabbricati gestiti dagli enti territoriali	348.951.214,01	398.758.739,68	49.807.525,67
<b>TOTALE</b>	<b>3.320.040.632,41</b>	<b>3.269.073.575,30</b>	<b>-50.967.057,11</b>

PROSPETTO II . 23 - FABBRICATI NON RESIDENZIALI			
DESCRIZIONE DELLE VOCI	CONSISTENZE		
	AL 31 DICEMBRE 2001	AL 31 DICEMBRE 2002	DIFFERENZE
Fabbricati civili adibiti a fini istituzionali	13.558.785.664,62	17.448.599.072,78	3.889.813.408,16
Fabbricati commerciali	120.171.774,35	172.140.494,27	51.968.719,92
Fabbricati rurali	71.843.391,12	38.057.779,32	-33.785.611,80
Fabbricati industriali e costruzioni leggere	237.338.169,03	216.842.864,46	-20.495.304,57
Opere destinate al culto	49.593.848,67	51.196.281,15	1.602.432,48
Opere in corso di costruzione	94.397.661,22	94.397.661,22	0,00
Opere di manutenzione straordinaria	40.486.052,93	40.846.052,93	360.000,00
Altro	622.659.522,15	762.294.088,54	139.634.566,39
<b>TOTALE</b>	<b>14.795.276.084,09</b>	<b>18.824.374.294,67</b>	<b>4.029.098.210,58</b>

PROSPETTO II. 24 - TERRENI			
DESCRIZIONE DELLE VOCI	CONSISTENZE		
	AL 31 DICEMBRE 2001	AL 31 DICEMBRE 2002	DIFFERENZE
Aree edificabili	241.045.372,73	249.255.723,08	8.210.350,35
Aree con vincoli urbanistici	204.585.068,70	257.283.632,16	52.698.563,46
Terreni sottostanti a fabbricati ed altre opere	643.272.376,51	681.917.600,31	38.645.223,80
Terreni coltivati	401.585.549,21	398.758.739,68	-2.826.809,53
Parchi con relative acque di superficie	15.615.330,39	19.652.098,73	4.036.768,34
Aree archeologiche e terreni sottoposti a tutela	18.901.340,87	21.491.760,96	2.590.420,09
Altri terreni con relative acque di superficie	163.299.388,94	166.271.263,53	2.971.874,59
<b>TOTALE</b>	<b>1.688.304.427,35</b>	<b>1.794.630.818,45</b>	<b>106.326.391,10</b>

PROSPETTO II . 25 - BENI MOBILI DI VALORE CULTURALE, BIBLIOTECHE ED ARCHIVI			
DESCRIZIONE DELLE VOCI	CONSISTENZE		
	AL 31 DICEMBRE 2001	AL 31 DICEMBRE 2002	DIFFERENZE
Beni storici	268.762.037,77	305.546.069,48	36.784.031,71
Beni artistici	300.706.274,41	301.321.641,82	615.367,41
Beni demo-etno-antropologici	29.428.953,67	29.700.089,51	271.135,84
Beni archeologici	514.686.653,83	540.010.138,43	25.323.484,60
Beni librari	6.070.327.053,88	10.191.195.522,89	4.120.868.469,01
Beni archivistici	14.403,32	14.403,31	-0,01
<b>TOTALE</b>	<b>7.183.925.376,88</b>	<b>11.367.787.865,44</b>	<b>4.183.862.488,56</b>



Grafico n. 7

**BENI IMMOBILI PRODOTTI E NON PRODOTTI - SITUAZIONE AL 31/12/2002**

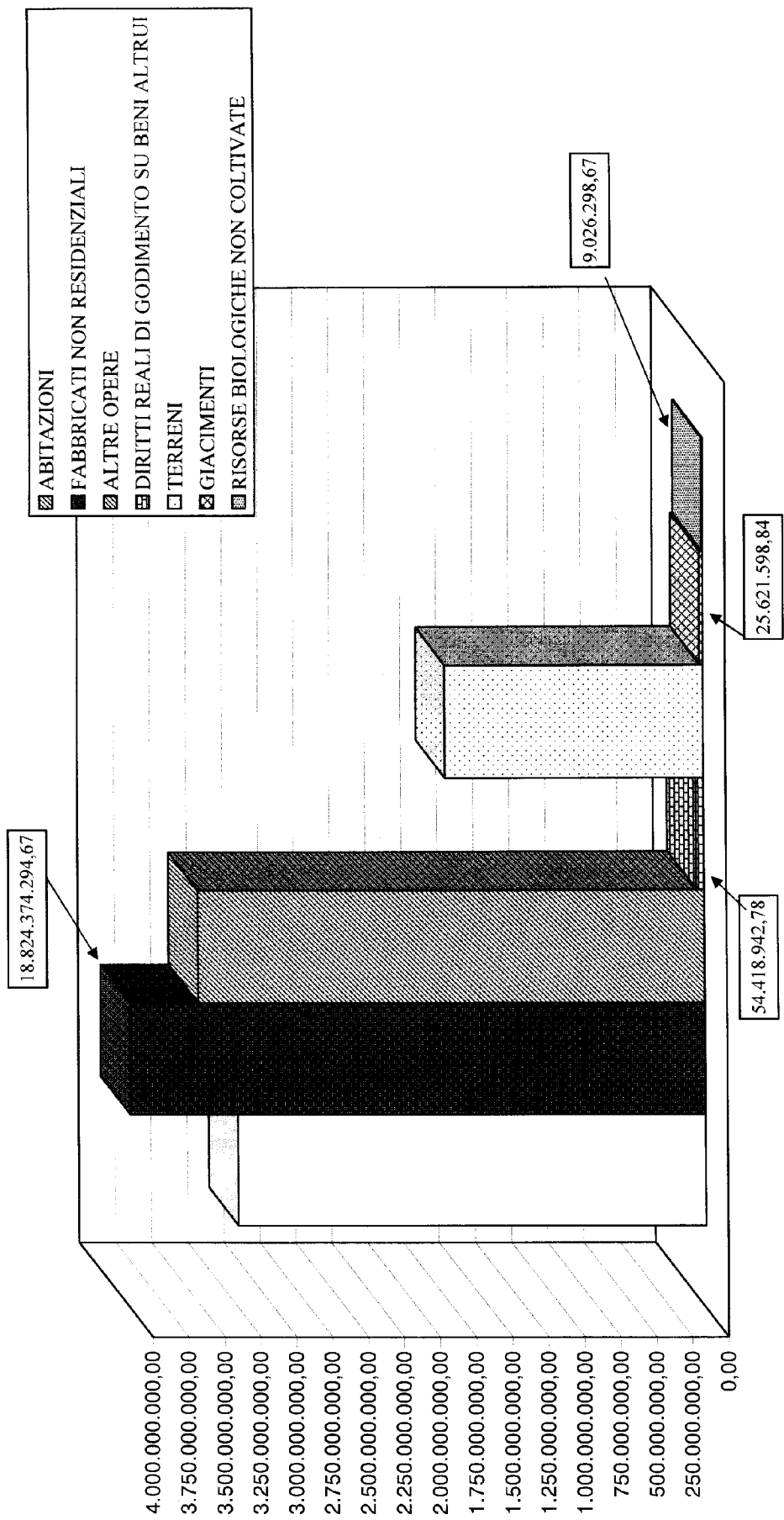

*Grafico n. 8*

**ATTIVITA' NON FINANZIARIE PRODOTTE - ABITAZIONI - SITUAZIONE AL**

**31/12/2002**

- Fabbricati civili uso abitativo
- Fabbricati rurali uso abitativo
- Fabbricati gestiti dallo I.A.C.P.
- Fabbricati gestiti dagli enti territoriali



Grafico n. 9

**ATTIVITA' NON FINANZIARIE PRODOTTE - FABBRICATI NON RESIDENZIALI -  
SITUAZIONE AL 31/12/2002**

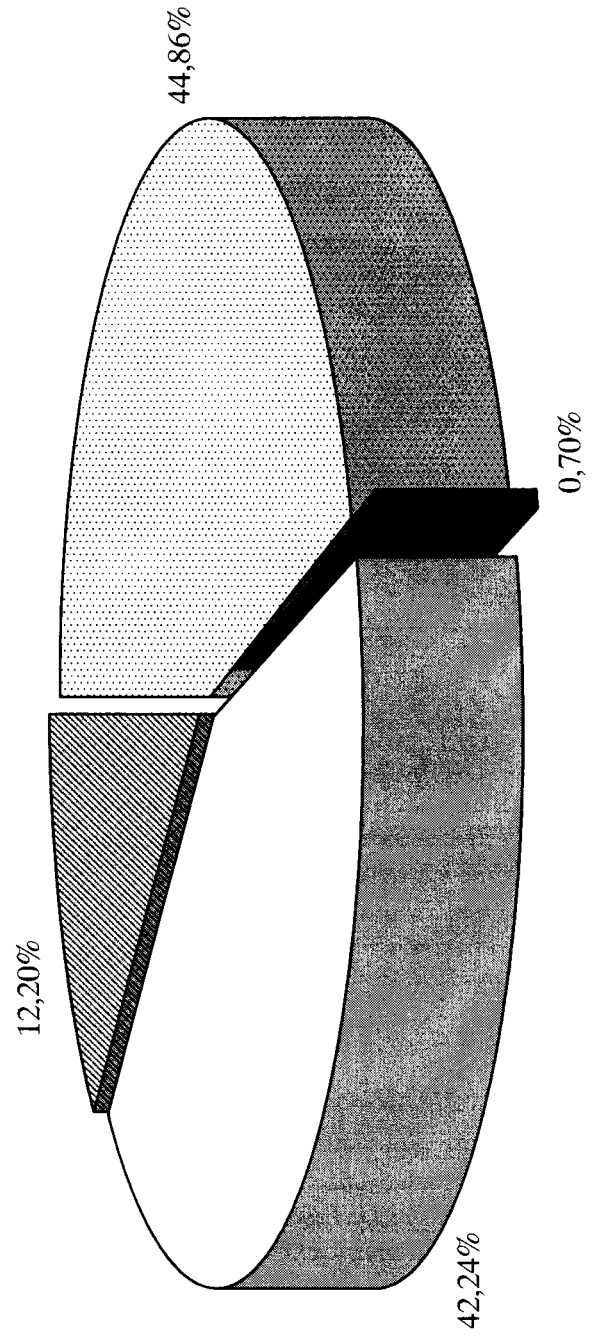

Grafico n. 10

**ATTIVITA' NON FINANZIARIE NON PRODOTTE - TERRENI - SITUAZIONE AL 31/12/2002**

Grafico n. 11

**ATTIVITA' NON FINANZIARIE PRODOTTE - BENI MOBILI DI VALORE CULTURALE,  
BIBLIOTECHE ED ARCHIVI - SITUAZIONE AL 31/12/2002**

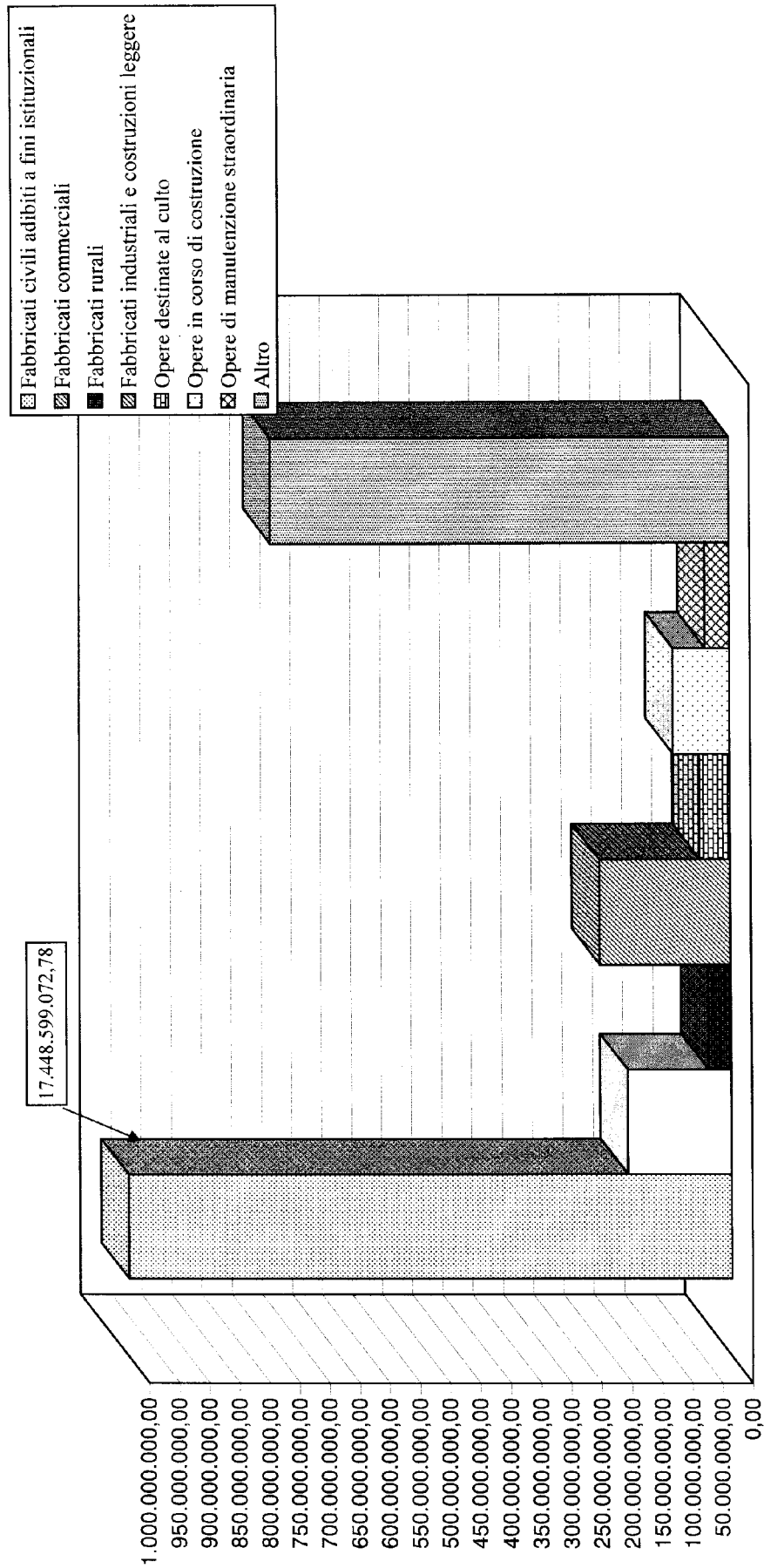

### 3. Concordanza del conto del bilancio con il conto del patrimonio

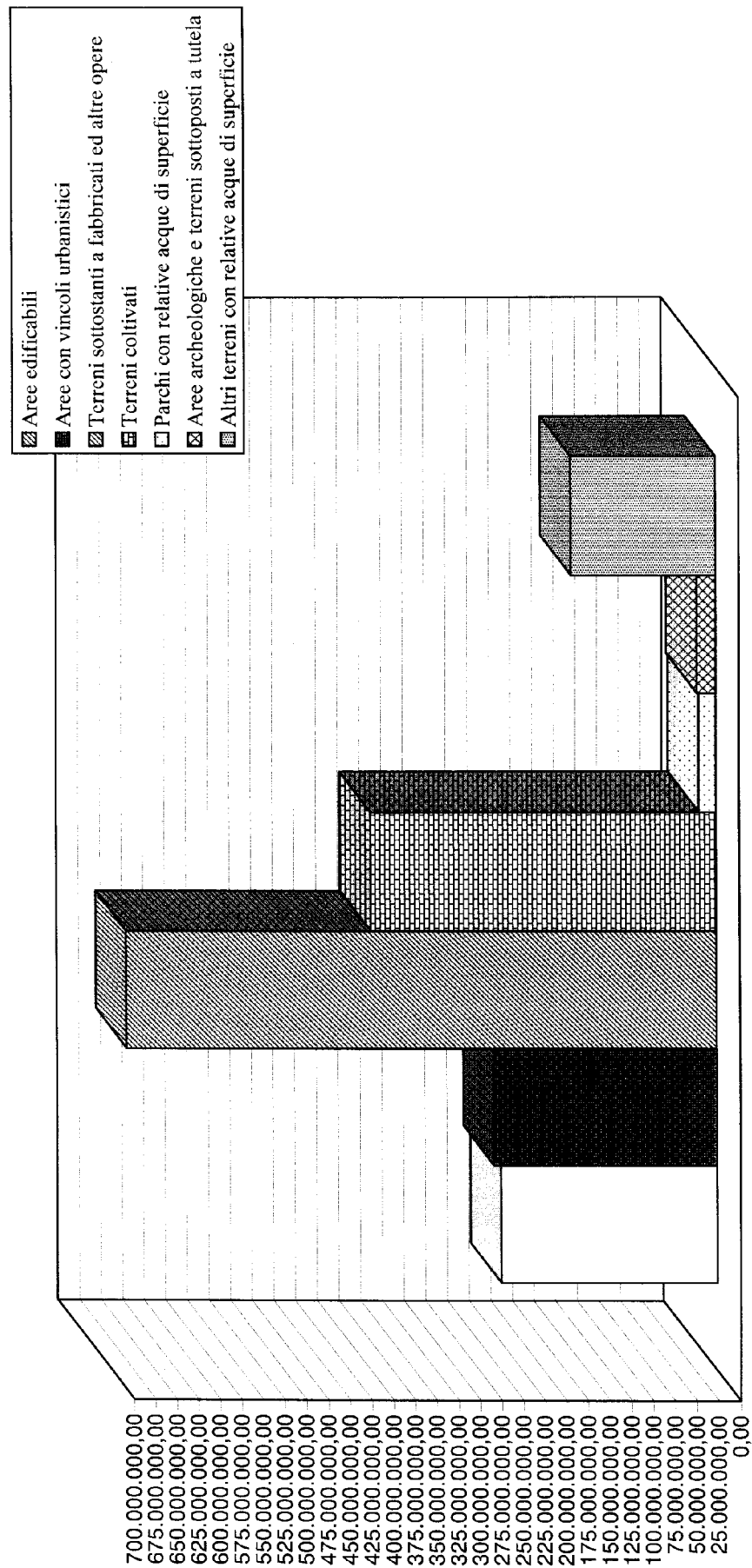
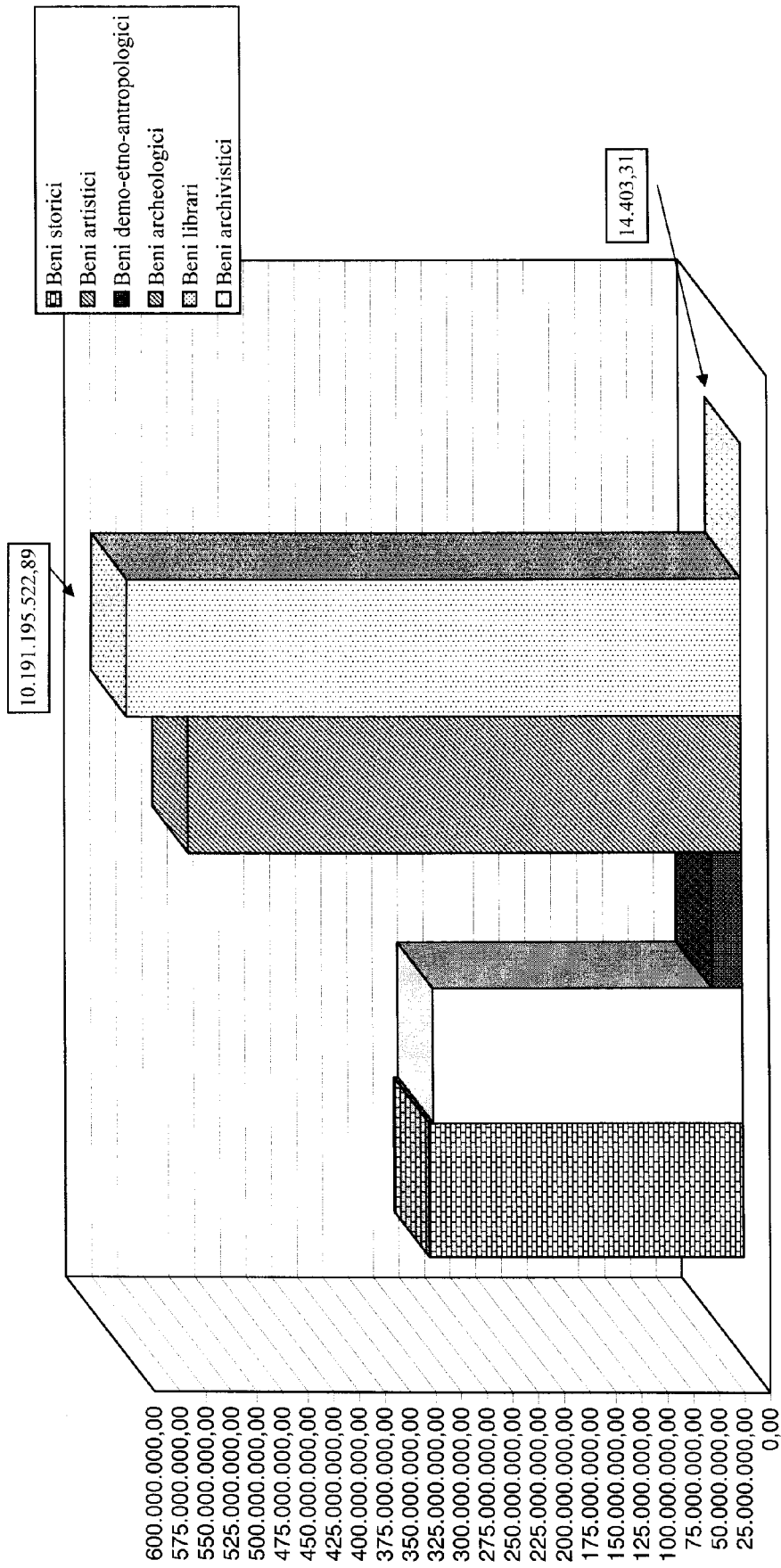
Nella Sezione II del presente Conto viene messo in evidenza l'ammontare degli elementi patrimoniali non finanziari che hanno influito negli accertamenti del bilancio.

Inoltre, per rendere più significativa la comparazione dei risultati delle gestioni patrimoniali con quelle finanziarie di competenza, accanto a quello per «titoli» di bilancio, è presente un prospetto, nel quale viene riportato un confronto più dettagliato per «categorie economiche». Una tale classificazione risponde alla esigenza di esporre i risultati patrimoniali secondo un criterio più aderente alla impostazione del bilancio per unità previsionali di base e, in particolare per le spese, secondo le funzioni obiettivo (ossia le missioni istituzionali perseguite da ciascuna Amministrazione), nonché alle finalità della nuova rendicontazione patrimoniale.

Va infine tenuto presente che la differenza tra gli accertamenti e gli impegni complessivi di bilancio e la parte delle entrate e delle spese che hanno generato movimenti compensativi patrimoniali producono le cosiddette «entrate depurate» o «spese depurate». Più esattamente l'entrata (o la spesa) depurata, esprime l'aumento (o la diminuzione) netto di patrimonio per operazioni di bilancio.

Passando all'esame dei dati risulta:

	(in milioni)	(in milioni)
che concorsero a formare entrate di bilancio:		
diminuzione di attività, per vendite di beni e riscossioni di crediti . . . . .	2.685	
aumenti di passività per accensione di debiti. . . . .	212.151	
	<hr/>	
con un peggioramento patrimoniale di . . . . .		214.836
che derivano da spese di bilancio:		
aumenti di attività per acquisti di beni	7.024	
diminuzione di passività per estinzione di debiti . . . . .	191.054	
	<hr/>	
con un miglioramento di . . . . .		198.078
		<hr/>

La consistenza patrimoniale non finanziaria si trova, quindi, peggiorata di (a) . . . . .	16.758
	<u>16.758</u>
Se al disavanzo risultante dal bilancio di competenza si aggiunge il suddetto peggioramento dovuto alla eccedenza delle entrate sulle spese per movimenti patrimoniali di . . . . .	22.582
	<u>16.758</u>
si ha che la gestione del bilancio ha recato al patrimonio un peggioramento di . . . . .	39.340
	<u>39.340</u>
	(in milioni)
Infatti dal prospetto della Sezione II in esame si rileva che le entrate accertate con il bilancio, dedotti i movimenti patrimoniali, ammontano a . . . . .	390.118
e che le spese impegnate, depurate dei movimenti patrimoniali, ascendono a . . . . .	429.458
	<u>429.458</u>
con la differenza della predetta somma di (b). . . . .	39.340
	<u>39.340</u>

(a) Il peggioramento di milioni 16.758 nella consistenza non finanziaria del patrimonio deriva da aumenti e da diminuzioni corrispondenti a spese ed entrate come viene qui di seguito illustrato in base ai dati che si rilevano dalla dimostrazione dei punti di concordanza fra gli accertamenti di competenza del bilancio ed il conto patrimoniale di cui alla richiamata Sezione II.

– Entrate tributarie ed extratributarie, alienazione ed ammortamento di beni patrimoniali e riscossione di crediti, a cui corrispondono:		
diminuzioni di attività . . . . .	milioni	2.685
aumenti di passività . . . . .	»	»
	<u>milioni</u>	<u>2.685</u>
Diminuzioni patrimoniali . . . . .	milioni	2.685
– Spese correnti e in conto capitale, a cui corrispondono:		
aumenti di attività . . . . .	milioni	6.517
diminuzioni di passività . . . . .	»	769
	<u>milioni</u>	<u>7.286</u>
Aumenti patrimoniali . . . . .	milioni	7.286
	<u>milioni</u>	<u>7.286</u>
Differenza che costituisce il miglioramento di patrimonio . . .	milioni	4.601
	<u>milioni</u>	<u>4.601</u>
– Entrate per accensione di prestiti, a cui corrisponde una diminuzione patrimoniale di.	milioni	212.151
– Spese per rimborso di passività finanziarie, a cui corrisponde un aumento patrimoniale di .	»	190.792
	<u>milioni</u>	<u>21.359</u>
Differenza che costituisce il peggioramento di patrimonio . . .	milioni	21.359
	<u>milioni</u>	<u>21.359</u>
Peggioramento come sopra . . .	milioni	16.758
	<u>milioni</u>	<u>16.758</u>

(b) È da tenere presente che il peggioramento determinato dalla gestione del bilancio nella consistenza patrimoniale risulta dalla differenza fra le spese accertate nell'esercizio,

dedotte quelle che, comunque, si sono concretizzate in aumento di attività od in diminuzione di passività, e le entrate accertate nell'esercizio, dedotte quelle che, comunque, si sono concretizzate in diminuzione di attività od in aumento di passività.

L'incidenza percentuale delle entrate e delle spese di bilancio sul patrimonio netto assume valori non uniformi a seconda dei Titoli a cui tali entrate e spese appartengono, come si può osservare dal prospetto che segue:





**CONTO GENERALE DEL PATRIMONIO DELLO STATO**

**per l'esercizio finanziario 2002**

---



## **SEZIONE PRIMA**

**Dimostrazione dei conti accesi ai componenti attivi e passivi  
significativi del patrimonio dello Stato**



**RISULTATI GENERALI DELLA  
GESTIONE PATRIMONIALE**

## CONTO GENERALE DEL

Riassunto delle attività e delle

ATTIVITA'			
Classificazione delle Attivita'	al 31/12/ 2002	al 31/12/ 2001	Aumento/Diminuzione
<b>Attivita' finanziarie</b>	404.164.307.285,77	408.833.713.031,47	-4.669.405.745,70
<b>Attivita' non finanziarie prodotte</b>	86.352.514.620,02	74.230.863.187,95	12.121.651.432,07
<b>Attivita' non finanziarie non prodotte</b>	1.829.278.715,96	1.721.899.425,13	107.379.290,83
	<b>492.346.100.621,75</b>	<b>484.786.475.644,55</b>	
Aumento nella consistenza delle Attività			7.559.624.977,20
Eccedenza delle Passività:			
al 31 dicembre 2001		1.213.414.139.882,69	
al 31 dicembre 2002	1.253.092.850.333,19		
Peggioramento Patrimoniale			39.678.710.450,50
	<b>1.745.438.950.954,94</b>	<b>1.698.200.615.527,24</b>	<b>47.238.335.427,70</b>

**PATRIMONIO DELLO STATO**

passività per l'esercizio finanziario 2002

<b>PASSIVITA'</b>			
<b>Classificazione delle Passività</b>	<b>al 31/12/ 2002</b>	<b>al 31/12/ 2001</b>	<b>Aumento/Diminuzione</b>
<b>Passività finanziarie</b>	1.745.438.950.954,94	1.698.200.615.527,24	47.238.335.427,70
<b>Aumento nella consistenza delle Passività</b>	1.745.438.950.954,94	1.698.200.615.527,24	47.238.335.427,70
	1.745.438.950.954,94	1.698.200.615.527,24	47.238.335.427,70

IL MINISTRO

TREMONTI



**RISULTATI GENERALI DELLA GESTIONE PATRIMONIALE**  
per l'esercizio finanziario 2002

**ATTIVITA'**

Classificazione delle Attività	al 31/12/2002	al 31/12/2001	Aumento/ Diminuzione
<b>A - ATTIVITA' FINANZIARIE</b>			
<b>I. Biglietti, monete e depositi</b>	<b>0,00</b>	<b>0,00</b>	<b>0,00</b>
1. Biglietti, monete e depositi	0,00	0,00	0,00
<b>II. Azioni ed altre partecipazioni, escluse le quote dei fondi comuni di investimento</b>	<b>52.843.428.486,64</b>	<b>34.175.951.088,71</b>	<b>18.667.477.397,93</b>
1. Azioni quotate, escluse le quote dei fondi di investimento	6.803.778.740,07	6.530.055.485,49	273.723.254,58
2. Azioni non quotate, escluse le quote dei fondi comuni di investimento	35.452.609.089,35	18.974.284.961,53	16.478.324.127,82
3. Altre partecipazioni	10.587.040.657,22	8.671.610.641,69	1.915.430.015,53
<b>III. Crediti</b>	<b>304.448.150.640,81</b>	<b>307.468.889.429,10</b>	<b>-3.020.738.788,29</b>
1. Crediti	304.448.150.640,81	307.468.889.429,10	-3.020.738.788,29
<b>IV. Anticipazioni attive</b>	<b>45.692.507.273,00</b>	<b>66.672.478.069,80</b>	<b>-20.979.970.796,80</b>
1. Anticipazioni attive	45.692.507.273,00	66.672.478.069,80	-20.979.970.796,80
<b>V. Altri conti attivi</b>	<b>1.180.220.885,32</b>	<b>516.394.443,86</b>	<b>663.826.441,46</b>
1. Altri conti attivi	1.180.220.885,32	516.394.443,86	663.826.441,46
<b>Totale Attività finanziarie</b>	<b>404.164.307.285,77</b>	<b>408.833.713.031,47</b>	<b>-4.669.405.745,70</b>
<b>B - ATTIVITA' NON FINANZIARIE PRODOTTE</b>			
<b>I. Capitale fisso</b>	<b>74.984.726.754,58</b>	<b>67.046.937.811,07</b>	<b>7.937.788.943,51</b>
1. Beni materiali prodotti	74.979.884.497,67	67.042.095.554,16	7.937.788.943,51
2. Beni immateriali prodotti	4.842.256,91	4.842.256,91	0,00

**RISULTATI GENERALI DELLA GESTIONE PATRIMONIALE**  
per l'esercizio finanziario 2002

**ATTIVITA'**

Classificazione delle Attività	al 31/12/2002	al 31/12/2001	Aumento/ Diminuzione
<b>B - ATTIVITA' NON FINANZIARIE PRODOTTE</b>			
II. Oggetti di valore	11.367.787.865,44	7.183.925.376,88	4.183.862.488,56
1. Oggetti d'arte	11.367.787.865,44	7.183.925.376,88	4.183.862.488,56
<b>Totale Attività non finanziarie prodotte</b>	<b>86.352.514.620,02</b>	<b>74.230.863.187,95</b>	<b>12.121.651.432,07</b>
<b>C - ATTIVITA' NON FINANZIARIE NON PRODOTTE</b>			
I. Beni materiali non prodotti	1.829.278.715,96	1.721.899.425,13	107.379.290,83
1. Terreni	1.794.630.818,45	1.688.304.427,35	106.326.391,10
2. Giacimenti	25.621.598,84	25.324.439,86	297.158,98
3. Risorse biologiche non coltivate	9.026.298,67	8.270.557,92	755.740,75
<b>Totale Attività non finanziarie non prodotte</b>	<b>1.829.278.715,96</b>	<b>1.721.899.425,13</b>	<b>107.379.290,83</b>
<b>TOTALE GENERALE ATTIVITA'</b>	<b>492.346.100.621,75</b>	<b>484.786.475.644,55</b>	<b>7.559.624.977,20</b>

**RISULTATI GENERALI DELLA GESTIONE PATRIMONIALE**  
per l'esercizio finanziario 2002

**PASSIVITA'**

Classificazione delle Passivita'	al 31/12/2002	al 31/12/2001	Aumento/ Diminuzione
<b>D - PASSIVITA' FINANZIARIE</b>			
<b>I. Debiti</b>	<b>1.693.684.967.138,46</b>	<b>1.637.769.396.945,21</b>	<b>55.915.570.193,25</b>
1. Debiti a breve termine	638.549.114.681,79	599.228.276.394,88	39.320.838.286,91
2. Debiti a medio-lungo termine	1.055.135.852.456,67	1.038.541.120.550,33	16.594.731.906,34
<b>II. Anticipazioni passive</b>	<b>51.753.983.816,48</b>	<b>60.431.218.582,03</b>	<b>-8.677.234.765,55</b>
1. Anticipazioni passive	51.753.983.816,48	60.431.218.582,03	-8.677.234.765,55
<b>Totale Passivita' finanziarie</b>	<b>1.745.438.950.954,94</b>	<b>1.698.200.615.527,24</b>	<b>47.238.335.427,70</b>
<b>TOTALE GENERALE PASSIVITA'</b>	<b>1.745.438.950.954,94</b>	<b>1.698.200.615.527,24</b>	<b>47.238.335.427,70</b>

## RIEPILOGO

ATTIVITA' al 31 Dicembre 2001	484.786.475.644,55	ATTIVITA' al 31 Dicembre 2002	492.346.100.621,75	
PASSIVITA' al 31 Dicembre 2001	1.698.200.615.527,24	PASSIVITA' al 31 Dicembre 2002	1.745.438.950.954,94	
Variazioni in piu' o in meno	(-) 1.213.414.139.882,69	Variazioni in piu' o in meno		(-) 1.253.092.850.333,19
Aumento nella Consistenza delle attivita	7.559.624.977,20			
Aumento nella Consistenza delle passivita	47.238.335.427,70			
Peggioramento Patrimoniale	(-) 39.678.710.450,50			
Patrimonio netto al 31 Dicembre 2001	(-) 1.253.092.850.333,19	Patrimonio netto al 31 Dicembre 2002		(-) 1.253.092.850.333,19



**Consistenze e variazioni delle attività e passività  
distinte per poste patrimoniali**



<b>ATTIVITA' FINANZIARIE</b>				
<b>BIGLIETTI, MONETE E DEPOSITI</b>				
BIGLIETTI, MONETE E DEPOSITI				
<b>Classificazione</b>	<b>Sottoclassificazione</b>	<b>al 31/12/2002</b>	<b>al 31/12/2001</b>	<b>Aumento/ Diminuzione</b>
Biglietti, monete e depositi	Biglietti e monete	0,00	0,00	0,00
	<b>TOTALE</b>	<b>0,00</b>	<b>0,00</b>	<b>0,00</b>
<b>TOTALE BIGLIETTI, MONETE E DEPOSITI</b>		<b>0,00</b>	<b>0,00</b>	<b>0,00</b>



<b>ATTIVITA' FINANZIARIE</b>				
<b>AZIONI ED ALTRE PARTECIPAZIONI, ESCLUSE LE QUOTE DEI FONDI COMUNI DI INVESTIMENTO</b>				
<b>AZIONI QUOTATE, ESCLUSE LE QUOTE DEI FONDI DI INVESTIMENTO</b>				
<b>Classificazione</b>	<b>Sottoclassificazione</b>	<b>al 31/12/2002</b>	<b>al 31/12/2001</b>	<b>Aumento/ Diminuzione</b>
<b>Societa' finanziarie bancarie</b>	<b>Altre</b>	0,00	76.860.047,77	-76.860.047,77
	<b>TOTALE</b>	<b>0,00</b>	<b>76.860.047,77</b>	<b>-76.860.047,77</b>
<b>Societa' non finanziarie</b>	<b>Societa' non finanziarie controllate</b>	6.803.450.194,56	6.342.675.227,26	460.774.967,30
	<b>Altre</b>	328.545,51	110.520.210,46	-110.191.664,95
	<b>TOTALE</b>	<b>6.803.778.740,07</b>	<b>6.453.195.437,72</b>	<b>350.583.302,35</b>
<b>TOTALE AZIONI QUOTATE, ESCLUSE LE QUOTE DEI FONDI DI INVESTIMENTO</b>		<b>6.803.778.740,07</b>	<b>6.530.055.485,49</b>	<b>273.723.254,58</b>

<b>ATTIVITA' FINANZIARIE</b>				
<b>AZIONI ED ALTRE PARTECIPAZIONI, ESCLUSE LE QUOTE DEI FONDI COMUNI DI INVESTIMENTO</b>				
<b>AZIONI NON QUOTATE, ESCLUSE LE QUOTE DEI FONDI COMUNI DI INVESTIMENTO</b>				
<b>Classificazione</b>	<b>Sottoclassificazione</b>	<b>al 31/12/2002</b>	<b>al 31/12/2001</b>	<b>Aumento/ Diminuzione</b>
<b>Societa' finanziarie bancarie</b>	<b>Societa' finanziarie bancarie controllate</b>	26.445.005,28	26.445.005,28	0,00
	<b>Societa' finanziarie bancarie collegate</b>	15.000.000,00	15.000.000,00	0,00
	<b>Altre</b>	0,00	14.424.715,56	-14.424.715,56
	<b>TOTALE</b>	<b>41.445.005,28</b>	<b>55.869.720,84</b>	<b>-14.424.715,56</b>
<b>Societa' non finanziarie</b>	<b>Societa' non finanziarie controllate</b>	35.343.250.496,39	18.860.580.412,69	16.482.670.083,70
	<b>Altre</b>	67.913.587,68	57.834.828,00	10.078.759,68
	<b>TOTALE</b>	<b>35.411.164.084,07</b>	<b>18.918.415.240,69</b>	<b>16.492.748.843,38</b>
<b>TOTALE AZIONI NON QUOTATE, ESCLUSE LE QUOTE DEI FONDI COMUNI DI INVESTIMENTO</b>		<b>35.452.609.089,35</b>	<b>18.974.284.961,53</b>	<b>16.478.324.127,82</b>

<b>ATTIVITA' FINANZIARIE</b>				
<b>AZIONI ED ALTRE PARTECIPAZIONI, ESCLUSE LE QUOTE DEI FONDI COMUNI DI INVESTIMENTO</b>				
<b>ALTRE PARTECIPAZIONI</b>				
<b>Classificazione</b>	<b>Sottoclassificazione</b>	<b>al 31/12/2002</b>	<b>al 31/12/2001</b>	<b>Aumento/ Diminuzione</b>
<b>Altre partecipazioni</b>	<b>Fondi di dotazione</b>	3.057.340.972,22	1.396.450.256,11	1.660.890.716,11
	<b>Organismi internazionali</b>	6.576.979.343,11	6.347.176.750,38	229.802.592,73
	<b>Altre</b>	952.720.341,89	927.983.635,20	24.736.706,69
	<b>TOTALE</b>	<b>10.587.040.657,22</b>	<b>8.671.610.641,69</b>	<b>1.915.430.015,53</b>
<b>TOTALE ALTRE PARTECIPAZIONI</b>		<b>10.587.040.657,22</b>	<b>8.671.610.641,69</b>	<b>1.915.430.015,53</b>

<b>ATTIVITA' FINANZIARIE</b>				
<b>CREDITI</b>				
<b>CREDITI</b>				
<b>Classificazione</b>	<b>Sottoclassificazione</b>	<b>al 31/12/2002</b>	<b>al 31/12/2001</b>	<b>Aumento/ Diminuzione</b>
Crediti di tesoreria	Disponibilita' del tesoro per il servizio di tesoreria provinciale	20.738.428.287,09	21.289.955.513,87	-551.527.226,78
	Pagamenti da regolare	66.094.614.254,35	59.339.264.320,95	6.755.349.933,40
	Pagamenti da rimborsare	28.107.562.663,87	28.646.094.648,55	-538.531.984,68
	Altri crediti	72.090.293.906,28	71.470.687.208,46	619.606.697,82
	<b>TOTALE</b>	<b>187.030.899.111,59</b>	<b>180.746.001.691,83</b>	<b>6.284.897.419,76</b>
Residui attivi per denaro presso gli agenti della riscossione	Entrate correnti	19.222.516.934,41	20.226.290.971,90	-1.003.774.037,49
	Entrate in conto capitale	348.126.964,42	285.764.915,72	62.362.048,70
	Entrate da riduzioni di attivita' finanziarie	2.384,00	2.519,43	-135,43
	<b>TOTALE</b>	<b>19.570.646.282,83</b>	<b>20.512.058.407,05</b>	<b>-941.412.124,22</b>
Residui attivi per denaro da riscuotere	Entrate correnti	95.741.162.141,14	104.117.197.809,03	-8.376.035.667,89
	Entrate in conto capitale	2.080.615.551,15	2.084.867.849,28	-4.252.298,13
	Entrate da riduzione di attivita' finanziarie	24.827.554,10	8.763.671,91	16.063.882,19
	<b>TOTALE</b>	<b>97.846.605.246,39</b>	<b>106.210.829.330,22</b>	<b>-8.364.224.083,83</b>
<b>TOTALE CREDITI</b>		<b>304.448.150.640,81</b>	<b>307.468.889.429,10</b>	<b>-3.020.738.788,29</b>

<b>ATTIVITA' FINANZIARIE</b>				
<b>ANTICIPAZIONI ATTIVE</b>				
ANTICIPAZIONI ATTIVE				
<b>Classificazione</b>	<b>Sottoclassificazione</b>	<b>al 31/12/2002</b>	<b>al 31/12/2001</b>	<b>Aumento/ Diminuzione</b>
<b>Anticipazioni attive</b>	<b>Fondi di garanzia</b>	2.971.881.408,29	2.996.439.013,23	-24.557.604,94
	<b>Fondi di rotazione</b>	11.542.402.324,41	12.678.414.183,15	-1.136.011.858,74
	<b>Fondi di scorta</b>	95.730.668,27	94.819.328,11	911.340,16
	<b>Crediti concessi ad enti pubblici e ad istituti di credito</b>	455.868.344,27	782.882.175,89	-327.013.831,62
	<b>Crediti concessi ad aziende ed enti privati</b>	20.451.317.275,07	38.359.504.734,03	-17.908.187.458,96
	<b>Altri crediti non classificabili</b>	10.175.307.252,69	11.760.418.635,39	-1.585.111.382,70
	<b>TOTALE</b>	<b>45.692.507.273,00</b>	<b>66.672.478.069,80</b>	<b>-20.979.970.796,80</b>
<b>TOTALE ANTICIPAZIONI ATTIVE</b>		<b>45.692.507.273,00</b>	<b>66.672.478.069,80</b>	<b>-20.979.970.796,80</b>

<b>ATTIVITA' FINANZIARIE</b>				
<b>ALTRI CONTI ATTIVI</b>				
ALTRI CONTI ATTIVI				
<b>Classificazione</b>	<b>Sottoclassificazione</b>	<b>al 31/12/2002</b>	<b>al 31/12/2001</b>	<b>Aumento/ Diminuzione</b>
Altri conti attivi	Fondo ammortamento titoli	633.200.291,55	176.430.644,13	456.769.647,42
	Valore commerciale dei metalli monetati	547.020.593,77	339.963.799,73	207.056.794,04
	<b>TOTALE</b>	<b>1.180.220.885,32</b>	<b>516.394.443,86</b>	<b>663.826.441,46</b>
<b>TOTALE ALTRI CONTI ATTIVI</b>		<b>1.180.220.885,32</b>	<b>516.394.443,86</b>	<b>663.826.441,46</b>

<b>ATTIVITA' NON FINANZIARIE PRODOTTE</b>				
<b>CAPITALE FISSO</b>				
<b>BENI MATERIALI PRODOTTI</b>				
<b>Classificazione</b>	<b>Sottoclassificazione</b>	<b>al 31/12/2002</b>	<b>al 31/12/2001</b>	<b>Aumento/ Diminuzione</b>
<b>Abitazioni</b>	Fabbricati civili uso abitativo(inclusi gli alloggi di servizio)	1.466.600.508,59	1.405.489.221,21	61.111.287,38
	Fabbricati rurali uso abitativo	22.738.271,01	79.404.166,72	-56.665.895,71
	Opere in corso di costruzione	0,00	0,00	0,00
	Fabbricati gestiti dallo i.a.c.p.	1.380.976.056,02	1.486.196.030,47	-105.219.974,45
	Fabbricati gestiti dagli enti territoriali	383.023.044,81	348.951.214,01	34.071.830,80
	<b>TOTALE</b>	<b>3.253.337.880,43</b>	<b>3.320.040.632,41</b>	<b>-66.702.751,98</b>
<b>Fabbricati non residenziali</b>	Fabbricati civili adibiti a fini istituzionali (uso governativo e caserme)	17.448.599.072,78	13.558.785.664,62	3.889.813.408,16
	Fabbricati commerciali	172.140.494,27	120.171.774,35	51.968.719,92
	Fabbricati rurali	38.057.779,32	71.843.391,12	-33.785.611,80
	Fabbricati industriali e costruzioni leggere	216.842.864,46	237.338.169,03	-20.495.304,57
	Opere destinate al culto	51.196.281,15	49.593.848,67	1.602.432,48
	Opere in corso di costruzione	94.397.661,22	94.397.661,22	0,00
	Opere di manutenzione straordinaria	40.846.052,93	40.846.052,93	0,00
	Altro	762.294.088,54	622.659.522,15	139.634.566,39
	<b>TOTALE</b>	<b>18.824.374.294,67</b>	<b>14.795.636.084,09</b>	<b>4.028.738.210,58</b>
<b>Altre opere</b>	Strade ferrate e relativi materiali di esercizio	2.627.154.699,21	2.562.191.450,62	64.963.248,59
	Impianti sportivi	195.433.911,40	192.877.622,19	2.556.289,21
	Altro	703.540.604,71	693.894.163,77	9.646.440,94
	<b>TOTALE</b>	<b>3.526.129.215,32</b>	<b>3.448.963.236,58</b>	<b>77.165.978,74</b>

<b>ATTIVITA' NON FINANZIARIE PRODOTTE</b>				
<b>CAPITALE FISSO</b>				
<b>BENI MATERIALI PRODOTTI</b>				
<b>Classificazione</b>	<b>Sottoclassificazione</b>	<b>al 31/12/2002</b>	<b>al 31/12/2001</b>	<b>Aumento/ Diminuzione</b>
Diritti reali di godimento su beni altrui	Diritti reali di godimento su beni altrui	54.418.942,78	54.358.951,83	59.990,95
	<b>TOTALE</b>	<b>54.418.942,78</b>	<b>54.358.951,83</b>	<b>59.990,95</b>
Impianti, attrezzature e macchinari	Class. residuale relativa alla 3 cat. dei beni mobili	467.660.721,35	518.631.742,29	-50.971.020,94
	<b>TOTALE</b>	<b>467.660.721,35</b>	<b>518.631.742,29</b>	<b>-50.971.020,94</b>
Mobili e arredi	Class. residuale relativa alla 1 cat. dei beni mobili	3.413.549.243,96	3.342.191.525,09	71.357.718,87
	<b>TOTALE</b>	<b>3.413.549.243,96</b>	<b>3.342.191.525,09</b>	<b>71.357.718,87</b>
Materiale bibliografico	Class. residuale relativa alla 2 cat. dei beni mobili	150.307.936,14	152.284.457,20	-1.976.521,06
	<b>TOTALE</b>	<b>150.307.936,14</b>	<b>152.284.457,20</b>	<b>-1.976.521,06</b>
Mezzi di trasporto	Class. residuale relativa alla 6 cat. dei beni mobili	2.228.953.531,86	2.027.518.790,69	201.434.741,17
	<b>TOTALE</b>	<b>2.228.953.531,86</b>	<b>2.027.518.790,69</b>	<b>201.434.741,17</b>
Armi e armamenti militari	Class. residuale relativa alla 5 cat. dei beni mobili	42.413.834.810,79	38.812.215.706,97	3.601.619.103,82
	<b>TOTALE</b>	<b>42.413.834.810,79</b>	<b>38.812.215.706,97</b>	<b>3.601.619.103,82</b>
Coltivazioni ed allevamenti	Class. residuale relativa alla 4 cat. dei beni mobili	9.715.243,36	10.327.407,71	-612.164,35
	<b>TOTALE</b>	<b>9.715.243,36</b>	<b>10.327.407,71</b>	<b>-612.164,35</b>
Altri beni materiali prodotti	Altri beni materiali prodotti	637.602.677,01	559.927.019,30	77.675.657,71
	<b>TOTALE</b>	<b>637.602.677,01</b>	<b>559.927.019,30</b>	<b>77.675.657,71</b>
<b>TOTALE BENI MATERIALI PRODOTTI</b>		<b>74.979.884.497,67</b>	<b>67.042.095.554,16</b>	<b>7.937.788.943,51</b>



<b>ATTIVITA' NON FINANZIARIE PRODOTTE</b>				
<b>CAPITALE FISSO</b>				
<b>BENI IMMATERIALI PRODOTTI</b>				
<b>Classificazione</b>	<b>Sottoclassificazione</b>	<b>al 31/12/2002</b>	<b>al 31/12/2001</b>	<b>Aumento/ Diminuzione</b>
Diritti di sfruttamento	Prospezioni minerarie	4.842.256,91	4.842.256,91	0,00
	<b>TOTALE</b>	<b>4.842.256,91</b>	<b>4.842.256,91</b>	<b>0,00</b>
<b>TOTALE BENI IMMATERIALI PRODOTTI</b>		<b>4.842.256,91</b>	<b>4.842.256,91</b>	<b>0,00</b>

<b>ATTIVITA' NON FINANZIARIE PRODOTTE</b>				
<b>OGGETTI DI VALORE</b>				
<b>OGGETTI D'ARTE</b>				
<b>Classificazione</b>	<b>Sottoclassificazione</b>	<b>al 31/12/2002</b>	<b>al 31/12/2001</b>	<b>Aumento/ Diminuzione</b>
<b>Beni mobili di valore culturale, biblioteche ed archivi</b>	<b>Beni storici</b>	305.546.069,48	268.762.037,77	36.784.031,71
	<b>Beni artistici</b>	301.321.641,82	300.706.274,41	615.367,41
	<b>Beni demo-etno-antropologici</b>	29.700.089,51	29.428.953,67	271.135,84
	<b>Beni archeologici</b>	540.010.138,43	514.686.653,83	25.323.484,60
	<b>Beni librari</b>	10.191.195.522,89	6.070.327.053,88	4.120.868.469,01
	<b>Beni archivistici</b>	14.403,31	14.403,32	-0,01
	<b>TOTALE</b>	<b>11.367.787.865,44</b>	<b>7.183.925.376,88</b>	<b>4.183.862.488,56</b>
<b>TOTALE OGGETTI D'ARTE</b>		<b>11.367.787.865,44</b>	<b>7.183.925.376,88</b>	<b>4.183.862.488,56</b>

<b>ATTIVITA' NON FINANZIARIE NON PRODOTTE</b>				
<b>BENI MATERIALI NON PRODOTTI</b>				
<b>TERRENI</b>				
<b>Classificazione</b>	<b>Sottoclassificazione</b>	<b>al 31/12/2002</b>	<b>al 31/12/2001</b>	<b>Aumento/ Diminuzione</b>
<b>Terreni</b>	<b>Aree edificabili</b>	249.255.723,08	241.045.372,73	8.210.350,35
	<b>Aree assoggettate a vincoli urbanistici preordinati all'esproprio</b>	257.283.632,16	204.585.068,70	52.698.563,46
	<b>Terreni sottostanti a fabbricati ed altre opere</b>	681.917.600,31	643.272.376,51	38.645.223,80
	<b>Terreni coltivati</b>	398.758.739,68	401.585.549,21	-2.826.809,53
	<b>Parchi con relative acque di superficie</b>	19.652.098,73	15.615.330,39	4.036.768,34
	<b>Aree archeologiche e terreni sottoposti a tutela</b>	21.491.760,96	18.901.340,87	2.590.420,09
	<b>Altri terreni con relative acque di superficie</b>	166.271.263,53	163.299.388,94	2.971.874,59
	<b>TOTALE</b>	<b>1.794.630.818,45</b>	<b>1.688.304.427,35</b>	<b>106.326.391,10</b>
<b>TOTALE TERRENI</b>		<b>1.794.630.818,45</b>	<b>1.688.304.427,35</b>	<b>106.326.391,10</b>

<b>ATTIVITA' NON FINANZIARIE NON PRODOTTE</b>				
<b>BENI MATERIALI NON PRODOTTI</b>				
<b>GIACIMENTI</b>				
<b>Classificazione</b>	<b>Sottoclassificazione</b>	<b>al 31/12/2002</b>	<b>al 31/12/2001</b>	<b>Aumento/ Diminuzione</b>
Giacimenti	Riserve di carbone, di petrolio e di gas naturale	13.755.463,62	13.466.602,04	288.861,58
	Riserve di minerali metalliferi	3.678.364,81	3.678.364,81	0,00
	Riserve di minerali non metalliferi	8.187.770,41	8.179.473,01	8.297,40
	<b>TOTALE</b>	<b>25.621.598,84</b>	<b>25.324.439,86</b>	<b>297.158,98</b>
<b>TOTALE GIACIMENTI</b>		<b>25.621.598,84</b>	<b>25.324.439,86</b>	<b>297.158,98</b>

<b>ATTIVITA' NON FINANZIARIE NON PRODOTTE</b>				
<b>BENI MATERIALI NON PRODOTTI</b>				
<b>RISORSE BIOLOGICHE NON COLTIVATE</b>				
<b>Classificazione</b>	<b>Sottoclassificazione</b>	<b>al 31/12/2002</b>	<b>al 31/12/2001</b>	<b>Aumento/ Diminuzione</b>
<b>Risorse biologiche non coltivate</b>	<b>Risorse biologiche non coltivate</b>	9.026.298,67	8.270.557,92	755.740,75
	<b>TOTALE</b>	<b>9.026.298,67</b>	<b>8.270.557,92</b>	<b>755.740,75</b>
<b>TOTALE RISORSE BIOLOGICHE NON COLTIVATE</b>		<b>9.026.298,67</b>	<b>8.270.557,92</b>	<b>755.740,75</b>

## RIEPILOGO ATTIVITA'

Classificazione delle attività	Consistenza al 31/12/2002	Consistenza al 31/12/2001	Aumento/Diminuzione
<b>BIGLIETTI, MONETE E DEPOSITI</b>			
BIGLIETTI, MONETE E DEPOSITI	0,00	0,00	0,00
<b>TOTALE BIGLIETTI, MONETE E DEPOSITI</b>	<b>0,00</b>	<b>0,00</b>	<b>0,00</b>
<b>AZIONI QUOTATE, ESCLUSE LE QUOTE DEI FONDI DI INVESTIMENTO</b>			
SOCIETA' FINANZIARIE BANCARIE	6.803.778.740,07	76.860.047,77	-76.860.047,77
SOCIETA' NON FINANZIARIE	<b>6.803.778.740,07</b>	<b>6.530.055.485,49</b>	<b>273.723.254,58</b>
<b>TOTALE AZIONI QUOTATE, ESCLUSE LE QUOTE DEI FONDI DI INVESTIMENTO</b>			
AZIONI NON QUOTATE, ESCLUSE LE QUOTE DEI FONDI COMUNI DI INVESTIMENTO	41.445.005,28	55.869.720,84	-14.424.715,56
SOCIETA' FINANZIARIE BANCARIE	35.411.164.084,07	18.918.415.240,69	16.492.748.843,38
SOCIETA' NON FINANZIARIE	<b>35.452.609.089,35</b>	<b>18.974.284.961,53</b>	<b>16.478.324.127,82</b>
<b>TOTALE AZIONI NON QUOTATE, ESCLUSE LE QUOTE DEI FONDI COMUNI DI INVESTIMENTO</b>			
ALTRE PARTECIPAZIONI	10.587.040.657,22	8.671.610.641,69	1.915.430.015,53
<b>TOTALE ALTRE PARTECIPAZIONI</b>	<b>10.587.040.657,22</b>	<b>8.671.610.641,69</b>	<b>1.915.430.015,53</b>
<b>CREDITI</b>			
CREDITI DI TESORERIA	187.030.899.111,59	180.746.001.691,83	6.284.897.419,76
RESIDUI ATTIVI PER DENARO PRESSO GLI AGENTI DELLA RISCOSSIONE	19.570.646.282,83	20.512.058.407,05	-941.412.124,22
RESIDUI ATTIVI PER DENARO DA RISCOUTERE	97.846.605.246,39	106.210.829.330,22	-8.364.224.083,83
<b>TOTALE CREDITI</b>	<b>304.448.150.640,81</b>	<b>307.468.889.429,10</b>	<b>-3.020.738.788,29</b>
<b>ANTICIPAZIONI ATTIVE</b>			
ANTICIPAZIONI ATTIVE	45.692.507.273,00	66.672.478.069,80	-20.979.970.796,80
<b>TOTALE ANTICIPAZIONI ATTIVE</b>	<b>45.692.507.273,00</b>	<b>66.672.478.069,80</b>	<b>-20.979.970.796,80</b>
<b>ALTRI CONTI ATTIVI</b>			
ALTRI CONTI ATTIVI	1.180.220.885,32	516.394.443,86	663.826.441,46
<b>TOTALE ALTRI CONTI ATTIVI</b>	<b>1.180.220.885,32</b>	<b>516.394.443,86</b>	<b>663.826.441,46</b>
<b>TOTALE ATTIVITA' FINANZIARIE</b>	<b>404.164.307.285,77</b>	<b>408.833.713.031,47</b>	<b>-4.669.405.745,70</b>

## RIEPILOGO ATTIVITA'

Classificazione delle attività	Consistenza al 31/12/2002	Consistenza al 31/12/2001	Aumento/Diminuzione
<b>BENI MATERIALI PRODOTTI</b>			
ABITAZIONI	3.253.337.880,43	3.320.040.632,41	-66.702.751,98
FABBRICATI NON RESIDENZIALI	18.824.374.294,67	14.795.636.084,09	4.028.738.210,58
ALTRE OPERE	3.526.129.215,32	3.448.963.236,58	77.165.978,74
DIRITTI REALI DI GODIMENTO SU BENI ALTRUI	54.418.942,78	54.358.951,83	59.990,95
IMPIANTI, ATTREZZATURE E MACCHINARI	467.660.721,35	518.631.742,29	-50.971.020,94
MOBILI E ARREDI	3.413.549.243,96	3.342.191.525,09	71.357.718,87
MATERIALE BIBLIOGRAFICO	150.307.936,14	152.284.457,20	-1.976.521,06
MEZZI DI TRASPORTO	2.228.953.531,86	2.027.518.790,69	201.434.741,17
ARMI E ARMAMENTI MILITARI	42.413.834.810,79	38.812.215.706,97	3.601.619.103,82
COLTIVAZIONI ED ALLEVAMENTI	9.715.243,36	10.327.407,71	-612.164,35
ALTRI BENI MATERIALI PRODOTTI	637.602.677,01	559.927.019,30	77.675.657,71
<b>TOTALE BENI MATERIALI PRODOTTI</b>	<b>74.979.884.497,67</b>	<b>67.042.095.554,16</b>	<b>7.937.788.943,51</b>
<b>BENI IMMATERIALI PRODOTTI</b>			
DIRITTI DI SFRUTTAMENTO	4.842.256,91	4.842.256,91	0,00
<b>TOTALE BENI IMMATERIALI PRODOTTI</b>	<b>4.842.256,91</b>	<b>4.842.256,91</b>	<b>0,00</b>
<b>OGGETTI D'ARTE</b>			
BENI MOBILI DI VALORE CULTURALE, BIBLIOTECHE ED ARCHIVI	11.367.787.865,44	7.183.925.376,88	4.183.862.488,56
<b>TOTALE OGGETTI D'ARTE</b>	<b>11.367.787.865,44</b>	<b>7.183.925.376,88</b>	<b>4.183.862.488,56</b>
<b>TOTALE ATTIVITA' NON FINANZIARIE PRODOTTE</b>	<b>86.352.514.620,02</b>	<b>74.230.863.187,95</b>	<b>12.121.651.432,07</b>

## RIEPILOGO ATTIVITA'

Classificazione delle attività	Consistenza al 31/12/2002	Consistenza al 31/12/2001	Aumento/Diminuzione
TERRENI	1.794.630.818,45	1.688.304.427,35	106.326.391,10
TERRENI	<b>1.794.630.818,45</b>	<b>1.688.304.427,35</b>	<b>106.326.391,10</b>
GIACIMENTI	25.621.598,84	25.324.439,86	297.158,98
GIACIMENTI	<b>25.621.598,84</b>	<b>25.324.439,86</b>	<b>297.158,98</b>
RISORSE BIOLOGICHE NON COLTIVATE	9.026.298,67	8.270.557,92	755.740,75
RISORSE BIOLOGICHE NON COLTIVATE	<b>9.026.298,67</b>	<b>8.270.557,92</b>	<b>755.740,75</b>
TOTALE ATTIVITA' NON FINANZIARIE NON PRODOTTE	<b>1.829.278.715,96</b>	<b>1.721.899.425,13</b>	<b>107.379.290,83</b>



<b>PASSIVITA' FINANZIARIE</b>				
<b>DEBITI</b>				
<b>DEBITI A BREVE TERMINE</b>				
<b>Classificazione</b>	<b>Sottoclassificazione</b>	<b>al 31/12/2002</b>	<b>al 31/12/2001</b>	<b>Aumento/ Diminuzione</b>
<b>Debiti di tesoreria</b>	<b>Debito fluttuante</b>	269.529.833.948,35	242.741.200.146,59	26.788.633.801,76
	<b>Conti correnti</b>	144.090.963.618,80	129.714.885.605,36	14.376.078.013,44
	<b>Incassi da regolare</b>	2.267.000.015,42	1.301.848.168,58	965.151.846,84
	<b>Altre gestioni</b>	90.186.222.821,16	90.290.970.124,35	-104.747.303,19
	<b>TOTALE</b>	<b>506.074.020.403,73</b>	<b>464.048.904.044,88</b>	<b>42.025.116.358,85</b>
<b>Residui passivi</b>	<b>Residui passivi</b>	132.475.094.278,06	135.179.372.350,00	-2.704.278.071,94
	<b>TOTALE</b>	<b>132.475.094.278,06</b>	<b>135.179.372.350,00</b>	<b>-2.704.278.071,94</b>
<b>TOTALE DEBITI A BREVE TERMINE</b>		<b>638.549.114.681,79</b>	<b>599.228.276.394,88</b>	<b>39.320.838.286,91</b>

<b>PASSIVITA' FINANZIARIE</b>				
<b>DEBITI</b>				
DEBITI A MEDIO-LUNGO TERMINE				
<b>Classificazione</b>	<b>Sottoclassificazione</b>	<b>al 31/12/2002</b>	<b>al 31/12/2001</b>	<b>Aumento/ Diminuzione</b>
<b>Debiti redimibili</b>	<b>Buoni del tesoro poliennali</b>	671.871.869.721,83	671.453.718.227,48	418.151.494,35
	<b>Certificati di credito del tesoro</b>	270.449.620.578,50	273.019.577.955,32	-2.569.957.376,82
	<b>Prestiti esteri</b>	77.846.249.467,86	73.488.335.836,09	4.357.913.631,77
	<b>TOTALE</b>	<b>1.020.167.739.768,19</b>	<b>1.017.961.632.018,89</b>	<b>2.206.107.749,30</b>
<b>Debiti diversi</b>	<b>Monete in circolazione</b>	3.498.443.448,49	1.370.799.777,35	2.127.643.671,14
	<b>Residui passivi perenti di parte corrente</b>	24.702.484.117,80	12.306.999.626,98	12.395.484.490,82
	<b>Residui passivi perenti in conto capitale</b>	6.767.185.122,19	6.901.689.127,11	-134.504.004,92
	<b>TOTALE</b>	<b>34.968.112.688,48</b>	<b>20.579.488.531,44</b>	<b>14.388.624.157,04</b>
<b>TOTALE DEBITI A MEDIO-LUNGO TERMINE</b>		<b>1.055.135.852.456,67</b>	<b>1.038.541.120.550,33</b>	<b>16.594.731.906,34</b>

<b>PASSIVITA' FINANZIARIE</b>				
<b>ANTICIPAZIONI PASSIVE</b>				
ANTICIPAZIONI PASSIVE				
<b>Classificazione</b>	<b>Sottoclassificazione</b>	<b>al 31/12/2002</b>	<b>al 31/12/2001</b>	<b>Aumento/ Diminuzione</b>
<b>Anticipazioni passive</b>	<b>Governi esteri</b>	30.707,69	30.707,69	0,00
	<b>Altri organismi</b>	51.753.953.108,79	60.431.187.874,34	-8.677.234.765,55
	<b>TOTALE</b>	<b>51.753.983.816,48</b>	<b>60.431.218.582,03</b>	<b>-8.677.234.765,55</b>
<b>TOTALE ANTICIPAZIONI PASSIVE</b>		<b>51.753.983.816,48</b>	<b>60.431.218.582,03</b>	<b>-8.677.234.765,55</b>

## RIEPILOGO PASSIVITA'

Classificazione delle passività	Consistenza al 31/12/2002	Consistenza al 31/12/2001	Aumento/Diminuzione
<b>DEBITI A BREVE TERMINE</b>			
DEBITI DI TESORERIA	506.074.020.403,73	464.048.904.044,88	42.025.116.358,85
RESIDUI PASSIVI	132.475.094.278,06	135.179.372.350,00	-2.704.278.071,94
<b>TOTALE DEBITI A BREVE TERMINE</b>	<b>638.549.114.681,79</b>	<b>599.228.276.394,88</b>	<b>39.320.838.286,91</b>
<b>DEBITI A MEDIO-LUNGO TERMINE</b>			
DEBITI REDIMIBILI	1.020.167.739.768,19	1.017.961.632.018,89	2.206.107.749,30
DEBITI DIVERSI	34.968.112.688,48	20.579.488.531,44	14.388.624.157,04
<b>TOTALE DEBITI A MEDIO-LUNGO TERMINE</b>	<b>1.055.135.852.456,67</b>	<b>1.038.541.120.550,33</b>	<b>16.594.731.906,34</b>
<b>ANTICIPAZIONI PASSIVE</b>			
ANTICIPAZIONI PASSIVE	51.753.983.816,48	60.431.218.582,03	-8.677.234.765,55
<b>TOTALE ANTICIPAZIONI PASSIVE</b>	<b>51.753.983.816,48</b>	<b>60.431.218.582,03</b>	<b>-8.677.234.765,55</b>
<b>TOTALE COMPLESSIVO DELLE PASSIVITA'</b>	<b>1.745.438.950.954,94</b>	<b>1.698.200.615.527,24</b>	<b>47.238.335.427,70</b>



**Prospetto sintetico delle variazioni  
verificatesi nelle attività e nelle passività**



**PROSPETTO SINTETICO DELLE VARIAZIONI VERIFICATE SI NELLE  
ATTIVITA' FINANZIARIE**

Classificazioni delle attività	AUMENTI				Totale
	Per accertamenti di bilancio (Entrata)	Per compensazioni e trasformazioni		Effettivi	
		Derivanti da spese di competenza	Verificatisi negli elementi del Patrimonio		
<b>BIGLIETTI, MONETE E DEPOSITI</b>					
Biglietti, monete e depositi	570.094.756.420,72		2.435.493.684.802,59	0,00	3.005.588.441.223,31
<b>AZIONI ED ALTRE PARTECIPAZIONI, ESCLUSE LE QUOTE DEI FONDI COMUNI DI INVESTIMENTO</b>					
Azioni quotate, escluse le quote dei fondi di investimento		446.644.539,48	0,00	1.771.715.188,98	2.218.359.728,46
Azioni non quotate, escluse le quote dei fondi comuni di investimento		3.783.099.293,18	17.858.372.557,32	4.450.598.204,13	26.092.070.054,63
Altre partecipazioni		492.176.257,51	2.457.403.902,72	10.418.894,16	2.959.999.054,39
<b>CREDITI</b>					
Crediti	34.859.357.472,91		320.346.479.472,05	72.970,01	355.205.909.914,97
<b>ANTICIPAZIONI ATTIVE</b>					
Anticipazioni attive		739.410.649,77	8.652.894,55	1.278.725.302,38	2.026.788.846,70
<b>ALTRI CONTI ATTIVI</b>					
Altri conti attivi		424.423.669,77	0,00	240.194.374,96	664.618.044,73
<b>TOTALE COMPLESSIVO</b>	<b>604.954.113.893,63</b>	<b>5.885.754.409,71</b>	<b>2.776.164.593.629,23</b>	<b>7.751.724.934,62</b>	<b>3.394.756.186.867,19</b>



**PROSPETTO SINTETICO DELLE VARIAZIONI VERIFICATE SI NELLE  
ATTIVITA' NON FINANZIARIE PRODOTTE**

Classificazioni delle attività	AUMENTI				Totale
	Per accertamenti di bilancio (Entrata)	Per compensazioni e trasformazioni		Effettivi	
		Derivanti da spese di competenza	Verificatisi negli elementi del Patrimonio		
<b>CAPITALE FISSO</b>					
Beni materiali prodotti		1.128.097.754,97	135.526.371,62	17.165.795.163,34	18.429.419.289,93
Beni immateriali prodotti		0,00	0,00	0,00	0,00
<b>OGGETTI DI VALORE</b>					
Oggetti d'arte		10.755.416,47	0,00	4.173.631.892,33	4.184.387.308,80
<b>TOTALE COMPLESSIVO</b>	<b>0,00</b>	<b>1.138.853.171,44</b>	<b>135.526.371,62</b>	<b>21.339.427.055,67</b>	<b>22.613.806.598,73</b>

**PROSPETTO SINTETICO DELLE VARIAZIONI VERIFICATE NELE  
ATTIVITA' NON FINANZIARIE NON PRODOTTE**

Classificazioni delle attività'	AUMENTI					Totale
	Per accertamenti di bilancio (Entrata)	Per compensazioni e trasformazioni		Effettivi	Totale	
		Derivanti da spese di competenza	Verificatisi negli elementi del Patrimonio			
<b>BENI MATERIALI NON PRODOTTI</b>						
Terreni		0,00	1.164.093,85	162.883.691,59	164.047.785,44	
Giacimenti		0,00	0,00	297.192,03	297.192,03	
Risorse biologiche non coltivate		0,00	9.877,24	1.152.665,14	1.162.542,38	
<b>TOTALE COMPLESSIVO</b>	<b>0,00</b>	<b>0,00</b>	<b>1.173.971,09</b>	<b>164.333.548,76</b>	<b>165.507.519,85</b>	

**PROSPETTO SINTETICO DELLE VARIAZIONI VERIFICATE NELLE  
ATTIVITA' FINANZIARIE**

Classificazioni delle attivita'	DIMINUZIONI				Totale
	Per accertamenti di bilancio (Spesa)	Per compensazioni e trasformazioni		Effettive	
		Che hanno dato luogo ad entrate di competenza	Verificatesi negli elementi del Patrimonio		
<b>BIGLIETTI, MONETE E DEPOSITI</b>					
Biglietti, monete e depositi	560.736.616.916,58	2.444.851.824.306,73	0,00	0,00	3.005.588.441.223,31
<b>AZIONI ED ALTRE PARTECIPAZIONI, ESCLUSE LE QUOTE DEI FONDI COMUNI DI INVESTIMENTO</b>					
Azioni quotate, escluse le quote dei fondi di investimento	1.586.478.316,65	0,00	358.158.157,23	358.158.157,23	1.944.636.473,88
Azioni non quotate, escluse le quote dei fondi comuni di investimento	23.770.834,03	2.300.941.111,67	7.289.033.981,11	7.289.033.981,11	9.613.745.926,81
Altre partecipazioni	205.471.146,95	0,00	839.097.891,91	839.097.891,91	1.044.569.038,86
<b>CREDITI</b>					
Crediti	0,00	323.993.710.097,70	34.232.938.605,56	34.232.938.605,56	358.226.648.703,26
<b>ANTICIPAZIONI ATTIVE</b>					
Anticipazioni attive		18.014.845.984,24	4.650.990.276,16	4.650.990.276,16	23.006.759.643,50
<b>ALTRI CONTI ATTIVI</b>					
Altri conti attivi		65.572,83	25.048,05	700.982,39	791.603,27
<b>TOTALE COMPLESSIVO</b>	<b>560.736.616.916,58</b>	<b>2.156.709.253,56</b>	<b>2.789.161.346.548,39</b>	<b>47.370.919.894,36</b>	<b>3.399.425.592.612,89</b>

**PROSPETTO SINTETICO DELLE VARIAZIONI VERIFICATE SI NELLE  
ATTIVITA' NON FINANZIARIE PRODOTTE**

Classificazioni delle attivita'	DIMINUIZIONI				Totale
	Per accertamenti di bilancio (Spesa)	Per compensazioni e trasformazioni		Effettive	
		Che hanno dato luogo ad entrate di competenza	Verificatesi negli elementi del Patrimonio		
<b>CAPITALE FISSO</b>					
Beni materiali prodotti		509.562.104,67	143.836.693,83	9.838.231.547,92	10.491.630.346,42
Beni immateriali prodotti		0,00	0,00	0,00	0,00
<b>OGGETTI DI VALORE</b>					
Oggetti d'arte		0,00	0,00	524.820,24	524.820,24
<b>TOTALE COMPLESSIVO</b>	<b>0,00</b>	<b>509.562.104,67</b>	<b>143.836.693,83</b>	<b>9.838.756.368,16</b>	<b>10.492.155.166,66</b>

**PROSPETTO SINTETICO DELLE VARIAZIONI VERIFICATESI NELLE  
ATTIVITA' NON FINANZIARIE NON PRODOTTE**

Classificazioni delle attivita'	DIMINUZIONI				Totale
	Per accertamenti di bilancio (Spesa)	Per compensazioni e trasformazioni		Effettive	
		Che hanno dato luogo ad entrate di competenza	Verificatesi negli elementi del Patrimonio		
<b>BENI MATERIALI NON PRODOTTI</b>					
Terreni		18.605.783,60	1.505.907,56	37.609.703,18	57.721.394,34
Giacimenti		0,00	0,00	33,05	33,05
Risorse biologiche non coltivate		83.957,80	0,00	322.843,83	406.801,63
<b>TOTALE COMPLESSIVO</b>	<b>0,00</b>	<b>18.689.741,40</b>	<b>1.505.907,56</b>	<b>37.932.580,06</b>	<b>58.128.229,02</b>

**PROSPETTO SINTETICO DELLE VARIAZIONI VERIFICATE SI NELLE  
PASSIVITA' FINANZIARIE**

Classificazioni delle passività	AUMENTI				Totale
	Per accertamenti di bilancio (Spesa)	Per compensazioni e trasformazioni		Effettivi	
		Che hanno dato luogo ad entrate di competenza	Verificatisi negli elementi del Patrimonio		
<b>DEBITI</b>					
Debiti a breve termine	66.799.660.969,70		2.080.014.030.781,04	9,53	2.146.813.691.760,27
Debiti a medio-lungo termine		212.151.314.492,55	15.159.153.162,81	16.118.446.155,23	243.428.913.810,59
<b>ANTICIPAZIONI PASSIVE</b>					
Anticipazioni passive		4.576,11	0,00	15.531.054,15	15.535.630,26
<b>TOTALE COMPLESSIVO</b>	<b>66.799.660.969,70</b>	<b>212.151.319.068,66</b>	<b>2.095.173.183.943,85</b>	<b>16.133.977.218,91</b>	<b>2.390.258.141.201,12</b>

**PROSPETTO SINTETICO DELLE VARIAZIONI VERIFICATE NELLE  
PASSIVITA' FINANZIARIE**

Classificazioni delle passività	DIMINUZIONI			Totale
	Per compensazioni e trasformazioni		Effettive	
	Derivanti da spese di competenza	Verificatesi negli elementi del Patrimonio		
<b>DEBITI</b>				
Debiti a breve termine	0,00	2.107.049.715.317,73	443.138.155,63	2.107.492.853.473,36
Debiti a medio-lungo termine	183.760.319.983,89	1.128.863.803,96	41.944.998.116,40	226.834.181.904,25
<b>ANTICIPAZIONI PASSIVE</b>				
Anticipazioni passive	7.293.549.653,57	0,00	1.399.220.742,24	8.692.770.395,81
<b>TOTALE COMPLESSIVO</b>	<b>191.053.869.637,46</b>	<b>2.108.178.579.121,69</b>	<b>43.787.357.014,27</b>	<b>2.343.019.805.773,42</b>

**Prospetto analitico delle variazioni  
verificatesi nelle attività e nelle passività**





**PROSPETTO ANALITICO DELLE VARIAZIONI VERIFICATE SI NELLE  
ATTIVITA' FINANZIARIE**

Classificazioni delle attività	AUMENTI		
	Per compensazioni e trasformazioni derivanti da spese di competenza		
	Titolo I	Titolo II	Titolo III
<b>AZIONI ED ALTRE PARTECIPAZIONI, ESCLUSE LE QUOTE DEI FONDI COMUNI DI INVESTIMENTO</b>			
Azioni quotate, escluse le quote dei fondi di investimento	0,00	446.644.539,48	0,00
Azioni non quotate, escluse le quote dei fondi comuni di investimento	0,00	3.783.099.293,18	0,00
Altre partecipazioni	0,00	492.176.257,51	0,00
<b>ANTICIPAZIONI ATTIVE</b>			
Anticipazioni attive	111.123.300,98	545.729.248,79	82.558.100,00
<b>ALTRI CONTI ATTIVI</b>			
Altri conti attivi	0,00	0,00	424.423.669,77
<b>TOTALE COMPLESSIVO</b>	<b>111.123.300,98</b>	<b>5.267.649.338,96</b>	<b>506.981.769,77</b>
		<b>5.885.754.409,71</b>	

**PROSPETTO ANALITICO DELLE VARIAZIONI VERIFICATE SI NELLE  
ATTIVITA' NON FINANZIARIE PRODOTTE**

Classificazioni delle attivita'	AUMENTI		
	Per compensazioni e trasformazioni derivanti da spese di competenza		
	Titolo I	Titolo II	Titolo III
<b>CAPITALE FISSO</b>			
Beni materiali prodotti	964.486.815,44	163.610.939,53	0,00
Beni immateriali prodotti	0,00	0,00	0,00
<b>OGGETTI DI VALORE</b>			
Oggetti d'arte	2.190.645,74	8.564.770,73	0,00
<b>TOTALE COMPLESSIVO</b>	<b>966.677.461,18</b>	<b>172.175.710,26</b>	<b>0,00</b>
		<b>1.138.853.171,44</b>	

**PROSPETTO ANALITICO DELLE VARIAZIONI VERIFICATE SI NELLE  
ATTIVITA' NON FINANZIARIE NON PRODOTTE**

Classificazioni delle attivita'	AUMENTI		
	Per compensazioni e trasformazioni derivanti da spese di competenza		
	Titolo I	Titolo II	Titolo III
<b>BENI MATERIALI NON PRODOTTI</b>			
Terreni	0,00	0,00	0,00
Giacimenti	0,00	0,00	0,00
Risorse biologiche non coltivate	0,00	0,00	0,00
<b>TOTALE COMPLESSIVO</b>	<b>0,00</b>	<b>0,00</b>	<b>0,00</b>
		<b>0,00</b>	

**PROSPETTO ANALITICO DELLE VARIAZIONI VERIFICATE SI NELLE  
ATTIVITA' FINANZIARIE**

Classificazioni delle attivita'	AUMENTI		
	Effettivi		
	Derivanti da spese imputate ai residui	Per prodotti di industrie	Per sopravvenienze, rettificazioni, rivalutazioni ed altre cause
<b>BIGLIETTI, MONETE E DEPOSITI</b>			
Biglietti, monete e depositi	0,00	0,00	0,00
<b>AZIONI ED ALTRE PARTECIPAZIONI, ESCLUSE LE QUOTE DEI FONDI COMUNI DI INVESTIMENTO</b>			
Azioni quotate, escluse le quote dei fondi di investimento	112.587.604,00	0,00	1.659.127.584,98
Azioni non quotate, escluse le quote dei fondi comuni di investimento	322.527.334,82	0,00	4.128.070.869,31
Altre partecipazioni	0,00	0,00	10.418.894,16
<b>CREDITI</b>			
Crediti	0,00	0,00	72.970,01
<b>ANTICIPAZIONI ATTIVE</b>			
Anticipazioni attive	102.864,20	0,00	1.278.622.438,18
<b>ALTRI CONTI ATTIVI</b>			
Altri conti attivi	0,00	0,00	240.194.374,96
<b>TOTALE COMPLESSIVO</b>	<b>435.217.803,02</b>	<b>0,00</b>	<b>7.316.507.131,60</b>

7.751.724.934,62

**PROSPETTO ANALITICO DELLE VARIAZIONI VERIFICATE SI NELLE  
ATTIVITA' NON FINANZIARIE PRODOTTE**

Classificazioni delle attivita'	AUMENTI		
	Effettivi		
	Derivanti da spese imputate ai residui	Per prodotti di industrie	Per sopravvenienze, rettificazioni, rivalutazioni ed altre cause
<b>CAPITALE FISSO</b>			
Beni materiali prodotti	1.610.074.204,64	206.386.418,67	15.349.334.540,03
Beni immateriali prodotti	0,00	0,00	0,00
<b>OGGETTI DI VALORE</b>			
Oggetti d'arte	2.138.408,88	0,00	4.171.493.483,45
<b>TOTALE COMPLESSIVO</b>	<b>1.612.212.613,52</b>	<b>206.386.418,67</b>	<b>19.520.828.023,48</b>
		<b>21.339.427.055,67</b>	

**PROSPETTO ANALITICO DELLE VARIAZIONI VERIFICATE SI NELLE  
ATTIVITA' NON FINANZIARIE NON PRODOTTE**

Classificazioni delle attivita'	AUMENTI		
	Effettivi		
	Derivanti da spese imputate ai residui	Per prodotti di industrie	Per sopravvenienze, rettificazioni, rivalutazioni ed altre cause
<b>BENI MATERIALI NON PRODOTTI</b>			
Terreni	0,00	0,00	162.883.691,59
Giacimenti	0,00	0,00	297.192,03
Risorse biologiche non coltivate	0,00	0,00	1.152.665,14
<b>TOTALE COMPLESSIVO</b>	<b>0,00</b>	<b>0,00</b>	<b>164.333.548,76</b>

164.333.548,76

**PROSPETTO ANALITICO DELLE VARIAZIONI VERIFICATE SI NELLE  
ATTIVITA' FINANZIARIE**

Classificazioni delle attività	DIMINUZIONI			
	Titolo I	Titolo II	Titolo III	Titolo IV
	<b>Per compensazioni e trasformazioni che hanno dato luogo ad entrate di competenza</b>			
<b>AZIONI ED ALTRE PARTECIPAZIONI, ESCLUSE LE QUOTE DEI FONDI COMUNI DI INVESTIMENTO</b>				
Azioni quotate, escluse le quote dei fondi di investimento	0,00	0,00	1.586.478.316,65	0,00
Azioni non quotate, escluse le quote dei fondi comuni di investimento	0,00	0,00	23.770.834,03	0,00
Altre partecipazioni	0,00	205.471.146,95	0,00	0,00
<b>ANTICIPAZIONI ATTIVE</b>				
Anticipazioni attive	0,00	306.371.143,44	34.552.239,66	0,00
<b>ALTRI CONTI ATTIVI</b>				
Altri conti attivi	0,00	65.572,83	0,00	0,00
<b>TOTALE COMPLESSIVO</b>	<b>0,00</b>	<b>511.907.863,22</b>	<b>1.644.801.390,34</b>	<b>0,00</b>

**2.156.709.253,56**



**PROSPETTO ANALITICO DELLE VARIAZIONI VERIFICATE SI NELLE  
ATTIVITA' NON FINANZIARIE PRODOTTE**

Classificazioni delle attività*	DIMINUZIONI			
	Per compensazioni e trasformazioni che hanno dato luogo ad entrate di competenza			
	Titolo I	Titolo II	Titolo III	Titolo IV
<b>CAPITALE FISSO</b>				
Beni materiali prodotti	0,00	76.009.794,94	433.552.309,73	0,00
Beni immateriali prodotti	0,00	0,00	0,00	0,00
<b>OGGETTI DI VALORE</b>				
Oggetti d'arte	0,00	0,00	0,00	0,00
<b>TOTALE COMPLESSIVO</b>	<b>0,00</b>	<b>76.009.794,94</b>	<b>433.552.309,73</b>	<b>0,00</b>

509.562.104,67

**PROSPETTO ANALITICO DELLE VARIAZIONI VERIFICATESI NELLE  
ATTIVITA' NON FINANZIARIE NON PRODOTTE**

Classificazioni delle attivita'	DIMINUZIONI			
	Per compensazioni e trasformazioni che hanno dato luogo ad entrate di competenza			
	Titolo I	Titolo II	Titolo III	Titolo IV
<b>BENI MATERIALI NON PRODOTTI</b>				
Terreni	0,00	8.115,06	18.597.668,54	0,00
Giacimenti	0,00	0,00	0,00	0,00
Risorse biologiche non coltivate	0,00	0,00	83.957,80	0,00
<b>TOTALE COMPLESSIVO</b>	<b>0,00</b>	<b>8.115,06</b>	<b>18.681.626,34</b>	<b>0,00</b>

**18.689.741,40**

**PROSPETTO ANALITICO DELLE VARIAZIONI VERIFICATE SI NELLE  
ATTIVITA' FINANZIARIE**

Classificazioni delle attività	DIMINUZIONI		
	Effettive		
	Che hanno dato luogo ad entrate imputate ai residui	Per impiego di dotazioni	Per insussistenze, rettificazioni, svalutazioni, cessioni gratuite, autorizzate ed altre cause
<b>BIGLIETTI, MONETE E DEPOSITI</b>			
Biglietti, monete e depositi	0,00	0,00	0,00
<b>AZIONI ED ALTRE PARTECIPAZIONI, ESCLUSE LE QUOTE DEI FONDI COMUNI DI INVESTIMENTO</b>			
Azioni quotate, escluse le quote dei fondi di investimento	0,00	0,00	358.158.157,23
Azioni non quotate, escluse le quote dei fondi comuni di investimento	0,00	0,00	7.289.033.981,11
Altre partecipazioni	0,00	0,00	839.097.891,91
<b>CREDITI</b>			
Crediti	0,00	0,00	34.232.938.605,56
<b>ANTICIPAZIONI ATTIVE</b>			
Anticipazioni attive	59.179.377,26	0,00	4.591.810.898,90
<b>ALTRI CONTI ATTIVI</b>			
Altri conti attivi	0,00	0,00	700.982,39
<b>TOTALE COMPLESSIVO</b>	<b>59.179.377,26</b>	<b>0,00</b>	<b>47.311.740.517,10</b>
			<b>47.370.919.894,36</b>

**PROSPETTO ANALITICO DELLE VARIAZIONI VERIFICATE SI NELLE  
ATTIVITA' NON FINANZIARIE PRODOTTE**

Classificazioni delle attivita'	DIMINUZIONI		
	Effettive		
	Che hanno dato luogo ad entrate imputate ai residui	Per impiego di dotazioni	Per insussistenze, rettificazioni, svalutazioni, cessioni gratuite, autorizzate ed altre cause
<b>CAPITALE FISSO</b>			
Beni materiali prodotti	1.079.855,72	316.716.676,58	9.520.435.015,62
Beni immateriali prodotti	0,00	0,00	0,00
<b>OGGETTI DI VALORE</b>			
Oggetti d'arte	0,00	0,00	524.820,24
<b>TOTALE COMPLESSIVO</b>	<b>1.079.855,72</b>	<b>316.716.676,58</b>	<b>9.520.959.835,86</b>
		<b>9.838.756.368,16</b>	

**PROSPETTO ANALITICO DELLE VARIAZIONI VERIFICATE SI NELLE  
ATTIVITA' NON FINANZIARIE NON PRODOTTE**

Classificazioni delle attivita'	DIMINUZIONI		
	Effettive		
	Che hanno dato luogo ad entrate imputate ai residui	Per impiego di dotazioni	Per insussistenze, rettificazioni, svalutazioni, cessioni gratuite, autorizzate ed altre cause
<b>BENI MATERIALI NON PRODOTTI</b>			
Terreni	0,00	0,00	37.609.703,18
Giacimenti	0,00	0,00	33,05
Risorse biologiche non coltivate	12.453,23	0,00	310.390,60
<b>TOTALE COMPLESSIVO</b>	<b>12.453,23</b>	<b>0,00</b>	<b>37.920.126,83</b>

**37.932.580,06**

**PROSPETTO ANALITICO DELLE VARIAZIONI VERIFICATE SI NELLE  
PASSIVITA' FINANZIARIE**

Classificazioni delle passività	AUMENTI			
	Titolo I	Titolo II	Titolo III	Titolo IV
<b>DEBITI</b>				
Debiti a medio-lungo termine	0,00	0,00	0,00	212.151.314.492,55
<b>ANTICIPAZIONI PASSIVE</b>				
Anticipazioni passive	0,00	0,00	0,00	4.576,11
<b>TOTALE COMPLESSIVO</b>	<b>0,00</b>	<b>0,00</b>	<b>0,00</b>	<b>212.151.319.068,66</b>

212.151.319.068,66

**PROSPETTO ANALITICO DELLE VARIAZIONI VERIFICATE SI NELLE  
PASSIVITA' FINANZIARIE**

Classificazioni delle passività	AUMENTI		
	Effettivi		
	Che hanno dato luogo ad entrate imputate ai residui	Per differenze derivanti da emissione di titoli	Per rettificazioni, più esatti accertamenti e sopravvenienze passive varie
<b>DEBITI</b>			
Debiti a breve termine	0,00	0,00	9,53
Debiti a medio-lungo termine	0,00	566.147.574,79	15.552.298.580,44
<b>ANTICIPAZIONI PASSIVE</b>			
Anticipazioni passive	0,00	0,00	15.531.054,15
<b>TOTALE COMPLESSIVO</b>	<b>0,00</b>	<b>566.147.574,79</b>	<b>15.567.829.644,12</b>
		<b>16.133.977.218,91</b>	

**PROSPETTO ANALITICO DELLE VARIAZIONI VERIFICATE SI NELLE  
PASSIVITA' FINANZIARIE**

Classificazioni delle passività	DIMINUZIONI		
	Titolo I	Titolo II	Titolo III
	<b>Per compensazioni e trasformazioni derivanti da spese di competenza</b>		
<b>DEBITI</b>			
Debiti a medio-lungo termine	411.995.420,62	306.928.311,75	183.041.396.251,52
<b>ANTICIPAZIONI PASSIVE</b>			
Anticipazioni passive	0,00	50.137.991,75	7.243.411.661,82
<b>TOTALE COMPLESSIVO</b>	<b>411.995.420,62</b>	<b>357.066.303,50</b>	<b>190.284.807.913,34</b>
		<b>191.053.869.637,46</b>	



**PROSPETTO ANALITICO DELLE VARIAZIONI VERIFICATE SI NELLE  
PASSIVITA' FINANZIARIE**

Classificazioni delle passività	DIMINUZIONI		
	Effettive		
	Derivanti da spese imputate ai residui	Per utili derivanti da estinzioni di passività	Per rettificazioni, più esatti accertamenti e cessazioni di passività varie
<b>DEBITI</b>			
Debiti a breve termine	0,00	0,00	443.138.155,63
Debiti a medio-lungo termine	0,00	1.195.550.574,00	40.749.447.542,40
<b>ANTICIPAZIONI PASSIVE</b>			
Anticipazioni passive	3.422.897,29	0,00	1.395.797.844,95
<b>TOTALE COMPLESSIVO</b>	<b>3.422.897,29</b>	<b>1.195.550.574,00</b>	<b>42.588.383.542,98</b>
			<b>43.787.357.014,27</b>

## **SEZIONE SECONDA**

**Dimostrazione di concordanza tra gli accertamenti di competenza  
del bilancio ed il conto del patrimonio**



**CONCORDANZA DEL CONTO DEL BILANCIO  
CON IL CONTO DEL PATRIMONIO  
- PROSPETTO RIEPILOGATIVO -  
ESERCIZIO FINANZIARIO 2002**

	ACCERTAMENTI DI BILANCIO	MOVIMENTI PATRIMONIALI	SOMME DEPURATE
ENTRATE.....	604.954.113.893,63	214.836.280.168,29	390.117.833.725,34
SPESE.....	627.536.277.886,28	198.078.477.218,61	429.457.800.667,67
PEGGIORAMENTO PATRIMONIALE DALLA GESTIONE DEL BILANCIO.....			39.339.966.942,33
CHE TROVA RISCONTRO :			
A) NEL DISAVANZO DI BILANCIO IN ....	22.582.163.992,65		
B) AUMENTO DELL'ECCEDEZZA DELLE ENTRATE SULLE SPESE PER MOVIMENTI PATRIMONIALI.....		16.757.802.949,68	

**(A) DIMOSTRAZIONE DI CONCORDANZA TRA GLI ACCERTAMENTI  
CONTO DELL'ENTRATA ACCERTATA IN BILANCIO IN RELAZIONE AL CONTO DEL PATRIMONIO**

BILANCIO DELL'ENTRATA	ACCERTAMENTO TOTALE SECONDO IL BILANCIO	ENTRATE PROVENIENTI DAL PATRIMONIO		ENTRATE DEPURATE DEI MOVIMENTI PATRIMONIALI
		DIMINUZIONI DI ATTIVITA'	AUMENTI DI PASSIVITA'	
TITOLO I - ENTRATE TRIBUTARIE	345.307.708.997,50	0,00	0,00	345.307.708.997,50
TITOLO II - ENTRATE EXTRA- TRIBUTARIE	37.614.045.350,88	587.925.773,22	0,00	37.026.119.577,66
TITOLO III - ALIENAZIONE ED AMMORTAMENTO DI BENI PATRIMONIALI E RISCOSSIONE DI CREDITI	9.881.040.476,59	2.097.035.326,41	0,00	7.784.005.150,18
TITOLO IV - ACCENSIONE DI PRESTITI	212.151.319.068,66	0,00	212.151.319.068,66	0,00
		<b>2.684.961.099,63</b>	<b>212.151.319.068,66</b>	
RISULTANZE :				
MOVIMENTI PATRIMONIALI		<b>214.836.280.168,29</b>		
ENTRATE DEPURATE				<b>390.117.833.725,34</b>
ACCERTAMENTO TOTALE SECONDO IL				
BILANCIO	<b>604.954.113.893,63</b>	<b>604.954.113.893,63</b>		

## COMPETENZA DEL BILANCIO ED IL CONTO DEL PATRIMONIO

## CONTO DELLA SPESA ACCERTATA IN BILANCIO IN RELAZIONE AL CONTO DEL PATRIMONIO

BILANCIO DELLA SPESA	ACCERTAMENTO TOTALE SECONDO IL BILANCIO	SPESE COSTITUENTI INCREMENTI DI PATRIMONIO		SPESE DEPURATE DEI MOVIMENTI PATRIMONIALI
		AUMENTI DI ATTIVITA'	DIMINUZIONI DI PASSIVITA'	
TITOLO I - SPESE CORRENTI	378.547.123.138,15	1.077.800.762,16	411.995.420,62	377.057.326.955,37
TITOLO II - SPESE IN CONTO CAPITALE	58.197.365.065,02	5.439.825.049,22	357.066.303,50	52.400.473.712,30
TITOLO III - RIMBORSO PASSIVITA' FINANZIARIE	190.791.789.683,11	506.981.769,77	190.284.807.913,34	0,00
		<b>7.024.607.581,15</b>	<b>191.053.869.637,46</b>	
RISULTANZE :				
MOVIMENTI PATRIMONIALI		<b>198.078.477.218,61</b>		
SPESE DEPURATE				<b>429.457.800.667,67</b>
ACCERTAMENTO TOTALE SECONDO IL				
BILANCIO	<b>627.536.277.886,28</b>	<b>627.536.277.886,28</b>		
N.B. : Gli aumenti e le diminuzioni nelle attivita' e passivita' patrimoniali si rilevano dai prospetti sintetici delle variazioni della Sezione I				

**(B) DIMOSTRAZIONE DI CONCORDANZA TRA GLI ACCERTAMENTI  
RIPARTIZIONE PER**

BILANCIO DELL'ENTRATA			ACCERTAMENTO TOTALE SECONDO IL BILANCIO	ENTRATE PROVENIENTI DAL PATRIMONIO		ENTRATE DEPURATE DEI MOVIMENTI PATRIMONIALI
				DIMINUZIONI DI ATTIVITA'	AUMENTI DI PASSIVITA'	
T I T	C A T	DENOMINAZIONE CATEGORIA				
1	01	CATEGORIA I - IMPOSTE SUL PATRIMONIO E SUL REDDITO	181.206.594.006,72	0,00	0,00	181.206.594.006,72
	02	CATEGORIA II - TASSE ED IMPOSTE SUGLI AFFARI	120.448.768.039,52	0,00	0,00	120.448.768.039,52
	03	CATEGORIA III - IMPOSTE SULLA PRODUZIONE, SUI CONSUMI E DOGANE	26.737.047.844,34	0,00	0,00	26.737.047.844,34
	04	CATEGORIA IV - MONOPOLI	7.888.347.217,23	0,00	0,00	7.888.347.217,23
	05	CATEGORIA V - LOTTO, LOTTERIE ED ALTRE ATTIVITA' DI GIUOCO	9.026.951.889,69	0,00	0,00	9.026.951.889,69
2	06	CATEGORIA VI - PROVENTI SPECIALI	669.776.352,13	0,00	0,00	669.776.352,13
	07	CATEGORIA VII - PROVENTI DI SERVIZI PUBBLICI MINORI	6.235.501.425,92	216.010.129,66	0,00	6.019.491.296,26
	08	CATEGORIA VIII - PROVENTI DEI BENI DELLO STATO	380.057.349,46	562.798,60	0,00	379.494.550,86
	09	CATEGORIA IX - PRODOTTI NETTI DI AZIENDE AUTONOME ED UTILI DI GESTIONI	2.589.835.192,61	0,00	0,00	2.589.835.192,61
	10	CATEGORIA X - INTERESSI SU ANTICIPAZIONI E CREDITI VARI DEL TESORO	9.568.146.367,17	0,00	0,00	9.568.146.367,17
	11	CATEGORIA XI - RICUPERI, RIMBORSI E CONTRIBUTI	16.493.172.920,03	304.721.222,30	0,00	16.188.451.697,73
	12	CATEGORIA XII - PARTITE CHE SI COMPENSANO NELLA SPESA	1.677.555.743,56	66.841.317,70	0,00	1.610.714.425,86
3	13	CATEGORIA XIII - VENDITA DI BENI ED AFFRANCAZIONE DI CANONI	9.085.785.562,33	2.082.049.650,55	0,00	7.003.735.911,78
	14	CATEGORIA XIV - AMMORTAMENTO DI BENI PATRIMONIALI	611.259.185,00	0,00	0,00	611.259.185,00
	15	CATEGORIA XV - RIMBORSO DI ANTICIPAZIONI E DI CREDITI VARI DEL TESORO	183.995.729,26	14.985.675,86	0,00	169.010.053,40

**DI COMPETENZA DEL BILANCIO ED IL CONTO DEL PATRIMONIO**  
**CATEGORIE ECONOMICHE**

TITOLATO		BILANCIO DELLA SPESA DENOMINAZIONE CATEGORIA	ACCERTAMENTO TOTALE SECONDO IL BILANCIO	SPESE COSTITUENTI INCREMENTI DI PATRIMONIO		SPESE DEPURATE DEI MOVIMENTI PATRIMONIALI
				AUMENTI DI ATTIVITA'	DIMINUZIONI DI PASSIVITA'	
1	01	REDDITI DA LAVORO DIPENDENTE	73.055.980.627,19	33.775.353,30	81.113.255,89	72.941.092.018,00
	02	CONSUMI INTERMEDI	10.776.390.434,40	914.137.730,15	144.039.233,53	9.718.213.470,72
	03	IMPOSTE PAGATE SULLA PRODUZIONE	3.938.689.873,86	0,00	0,00	3.938.689.873,86
	04	TRASFERIMENTI CORRENTI AD AMMINISTRAZIONI PUBBLICHE	152.829.058.294,77	16.419.059,45	75.779.332,11	152.736.859.903,21
	05	TRASFERIMENTI CORRENTI A FAMIGLIE E ISTITUZIONI SOCIALI PRIVATE	3.577.420.321,64	2.254.267,72	4.933.970,21	3.570.232.083,71
	06	TRASFERIMENTI CORRENTI A IMPRESE	3.870.723.325,81	20.651,22	25.846.316,40	3.844.856.358,19
	07	TRASFERIMENTI CORRENTI A ESTERO	1.500.623.690,30	69.169,03	26.299.440,72	1.474.255.080,55
	08	RISORSE PROPRIE CEE	11.844.295.366,40	0,00	0,00	11.844.295.366,40
	09	INTERESSI PASSIVI E REDDITI DA CAPITALE	76.595.549.120,39	0,00	707.171,70	76.594.841.948,69
	10	POSTE CORRETTIVE E COMPENSATIVE	39.355.915.788,00	111.106.485,43	415.035,80	39.244.394.266,77
	11	AMMORTAMENTI	755.846.090,35	0,00	0,00	755.846.090,35
	12	ALTRE USCITE CORRENTI	446.630.205,04	18.045,86	52.861.664,26	393.750.494,92
2	21	INVESTIMENTI FISSI LORDI E ACQUISTI DI TERRENI	5.451.514.216,27	168.069.567,63	75.439.082,63	5.208.005.566,01
	22	CONTRIBUTI AGLI INVESTIMENTI	20.508.550.424,82	6.505.359,61	84.268.237,12	20.417.776.828,09
	23	CONTRIBUTI AGLI INVESTIMENTI AD IMPRESE	9.047.173.963,80	12.273.468,31	59.665.917,33	8.975.234.578,16
	24	CONTRIBUTI AGLI INVESTIMENTI A FAMIGLIE E ISTITUZIONI SOCIALI	214.230.180,58	8.089,20	4.910.317,08	209.311.774,30
	25	CONTRIBUTI AGLI INVESTIMENTI A ESTERO	241.434.754,02	0,00	152.505,33	241.282.248,69
	26	ALTRI TRASFERIMENTI IN CONTO CAPITALE	16.209.073.113,53	15.493.707,00	91.313.692,01	16.102.265.714,52
	31	ACQUISIZIONI DI ATTIVITA' FINANZIARIE	6.525.388.412,00	5.225.867.733,65	41.316.552,00	1.258.204.126,35



**(C) DIMOSTRAZIONE DI CONCORDANZA**  
**TRA GLI ACCERTAMENTI DI COMPETENZA DEL BILANCIO ED IL CONTO DEL PATRIMONIO**  
**RIPARTIZIONE PER AMMINISTRAZIONE - CENTRO DI RESPONSABILITA'**  
**ESERCIZIO FINANZIARIO 2002**  
**ENTRATE**

AMMINISTRAZIONE : 02 - MINISTERO DELL'ECONOMIA E DELLE FINANZE

CENTRO DI RESPONSABILITA'	ACCERTAMENTO TOTALE SECONDO IL BILANCIO	ENTRATE PROVENIENTI DAL PATRIMONIO		ENTRATE DEPURATE DEI MOVIMENTI PATRIMONIALI
		DIMINUZIONI DI ATTIVITA'	AUMENTI DI PASSIVITA'	
POLITICHE FISCALI	360.583.303.513,41	476.427.377,02	0,00	360.106.876.136,39
TESORO	241.476.871.274,31	1.957.069.324,61	212.151.319.068,66	27.368.482.881,04
AMMINISTRAZIONE GENERALE DEL PERSONALE E DEI SERVIZI	4.026.316,25	0,00	0,00	4.026.316,25
CAPITOLI DI ALTRE AMMINISTRAZIONI	0,00	180.060.063,88	0,00	-180.060.063,88
TOTALE AMMINISTRAZIONE 02 .....	602.064.201.103,97	2.613.556.765,51	212.151.319.068,66	387.299.325.269,80

**(C) DIMOSTRAZIONE DI CONCORDANZA**  
**TRA GLI ACCERTAMENTI DI COMPETENZA DEL BILANCIO ED IL CONTO DEL PATRIMONIO**  
**RIPARTIZIONE PER AMMINISTRAZIONE - CENTRO DI RESPONSABILITA'**  
**ESERCIZIO FINANZIARIO 2002**  
**ENTRATE**

AMMINISTRAZIONE : 03 - MINISTERO DELLE ATTIVITA' PRODUTTIVE

CENTRO DI RESPONSABILITA'	ACCERTAMENTO TOTALE SECONDO IL BILANCIO	ENTRATE PROVENIENTI DAL PATRIMONIO		ENTRATE DEPURATE DEI MOVIMENTI PATRIMONIALI
		DIMINUZIONI DI ATTIVITA'	AUMENTI DI PASSIVITA'	
IMPRESE	501.515.987,74	0,00	0,00	501.515.987,74
RETI ENERGETICHE	2.298.832,47	0,00	0,00	2.298.832,47
MERCATO	30.543.859,56	0,00	0,00	30.543.859,56
TOTALE AMMINISTRAZIONE 03 .....	534.358.679,77	0,00	0,00	534.358.679,77

(C) DIMOSTRAZIONE DI CONCORDANZA  
 TRA GLI ACCERTAMENTI DI COMPETENZA DEL BILANCIO ED IL CONTO DEL PATRIMONIO  
 RIPARTIZIONE PER AMMINISTRAZIONE - CENTRO DI RESPONSABILITA'  
 ESERCIZIO FINANZIARIO 2002  
 ENTRATE

AMMINISTRAZIONE : 04 - MINISTERO DEL LAVORO E DELLE POLITICHE SOCIALI

CENTRO DI RESPONSABILITA'	ACCERTAMENTO TOTALE SECONDO IL BILANCIO	ENTRATE PROVENIENTI DAL PATRIMONIO		ENTRATE DEPURATE DEI MOVIMENTI PATRIMONIALI
		DIMINUZIONI DI ATTIVITA'	AUMENTI DI PASSIVITA'	
POLITICHE DEL LAVORO E DELL'OCCUPAZIONE E TUTELA DEI LAVORATORI	69.927.949,26	16.728,80	0,00	69.911.220,46
TOTALE AMMINISTRAZIONE 04 .....	69.927.949,26	16.728,80	0,00	69.911.220,46

**(C) DIMOSTRAZIONE DI CONCORDANZA  
TRA GLI ACCERTAMENTI DI COMPETENZA DEL BILANCIO ED IL CONTO DEL PATRIMONIO  
RIPARTIZIONE PER AMMINISTRAZIONE - CENTRO DI RESPONSABILITA'**

**ESERCIZIO FINANZIARIO 2002**

**ENTRATE**

**AMMINISTRAZIONE : 05 - MINISTERO DELLA GIUSTIZIA**

CENTRO DI RESPONSABILITA'	ACCERTAMENTO TOTALE SECONDO IL BILANCIO	ENTRATE PROVENIENTI DAL PATRIMONIO		ENTRATE DEPURATE DEI MOVIMENTI PATRIMONIALI
		DIMINUZIONI DI ATTIVITA'	AUMENTI DI PASSIVITA'	
ORGANIZZAZIONE GIUDIZIARIA, DEL PERSONALE E DEI SERVIZI	67.459.442,29	112.768,97	0,00	67.346.673,32
AMMINISTRAZIONE PENITENZIARIA	11.490.667,02	0,00	0,00	11.490.667,02
TOTALE AMMINISTRAZIONE 05 .....	78.950.109,31	112.768,97	0,00	78.837.340,34

**(C) DIMOSTRAZIONE DI CONCORDANZA**  
**TRA GLI ACCERTAMENTI DI COMPETENZA DEL BILANCIO ED IL CONTO DEL PATRIMONIO**  
**RIPARTIZIONE PER AMMINISTRAZIONE - CENTRO DI RESPONSABILITA'**  
**ESERCIZIO FINANZIARIO 2002**  
**ENTRATE**

AMMINISTRAZIONE : 06 - MINISTERO DEGLI AFFARI ESTERI

CENTRO DI RESPONSABILITA'	ACCERTAMENTO TOTALE SECONDO IL BILANCIO	ENTRATE PROVENIENTI DAL PATRIMONIO		ENTRATE DEPURATE DEI MOVIMENTI PATRIMONIALI
		DIMINUZIONI DI ATTIVITA'	AUMENTI DI PASSIVITA'	
ITALIANI ALL'ESTERO E POLITICHE MIGRATORIE	11.721.780,80	0,00	0,00	11.721.780,80
PERSONALE	16.581.435,49	0,00	0,00	16.581.435,49
TOTALE AMMINISTRAZIONE 06 .....	28.303.216,29	0,00	0,00	28.303.216,29

(C) DIMOSTRAZIONE DI CONCORDANZA  
 TRA GLI ACCERTAMENTI DI COMPETENZA DEL BILANCIO ED IL CONTO DEL PATRIMONIO  
 RIPARTIZIONE PER AMMINISTRAZIONE - CENTRO DI RESPONSABILITA'  
 ESERCIZIO FINANZIARIO 2002  
 ENTRATE

AMMINISTRAZIONE : 07 - MINISTERO DELL'ISTRUZIONE, DELL'UNIVERSITA' E DELLA RICERCA

CENTRO DI RESPONSABILITA'	ACCERTAMENTO TOTALE SECONDO IL BILANCIO	ENTRATE PROVENIENTI DAL PATRIMONIO		ENTRATE DEPURATE DEI MOVIMENTI PATRIMONIALI
		DIMINUZIONI DI ATTIVITA'	AUMENTI DI PASSIVITA'	
SERVIZIO AFFARI ECONOMICO FINANZIARI	27.107.579,69	165,00	0,00	27.107.414,69
PROGRAMMAZIONE, COORDINAMENTO E AFFARI ECONOMICI	7.457,89	0,00	0,00	7.457,89
TOTALE AMMINISTRAZIONE 07 .....	27.115.037,58	165,00	0,00	27.114.872,58

**(C) DIMOSTRAZIONE DI CONCORDANZA**  
**TRA GLI ACCERTAMENTI DI COMPETENZA DEL BILANCIO ED IL CONTO DEL PATRIMONIO**  
**RIPARTIZIONE PER AMMINISTRAZIONE - CENTRO DI RESPONSABILITA'**  
**ESERCIZIO FINANZIARIO 2002**  
**ENTRATE**

AMMINISTRAZIONE : 08 - MINISTERO DELL'INTERNO

CENTRO DI RESPONSABILITA'	ACCERTAMENTO TOTALE SECONDO IL BILANCIO	ENTRATE PROVENIENTI DAL PATRIMONIO		ENTRATE DEPURATE DEI MOVIMENTI PATRIMONIALI
		DIMINUZIONI DI ATTIVITA'	AUMENTI DI PASSIVITA'	
PROTEZIONE CIVILE E SERVIZI ANTINCENDI	221.709.470,36	10.029.352,16	0,00	211.680.118,20
PUBBLICA SICUREZZA	37.931.527,84	113.620,51	0,00	37.817.907,33
AMMINISTRAZIONE GENERALE E AFFARI DEL PERSONALE	45.364.017,79	0,00	0,00	45.364.017,79
TOTALE AMMINISTRAZIONE 08 .....	305.005.015,99	10.142.972,67	0,00	294.862.043,32

**(C) DIMOSTRAZIONE DI CONCORDANZA**  
**TRA GLI ACCERTAMENTI DI COMPETENZA DEL BILANCIO ED IL CONTO DEL PATRIMONIO**  
**RIPARTIZIONE PER AMMINISTRAZIONE - CENTRO DI RESPONSABILITA'**  
**ESERCIZIO FINANZIARIO 2002**  
**ENTRATE**

AMMINISTRAZIONE : 09 - MINISTERO DELL'AMBIENTE E DELLA TUTELA DEL TERRITORIO

CENTRO DI RESPONSABILITA'	ACCERTAMENTO TOTALE SECONDO IL BILANCIO	ENTRATE PROVENIENTI DAL PATRIMONIO		ENTRATE DEPURATE DEI MOVIMENTI PATRIMONIALI
		DIMINUZIONI DI ATTIVITA'	AUMENTI DI PASSIVITA'	
RISORSE IDRICHE	1.137.237,04	0,00	0,00	1.137.237,04
PROTEZIONE AMBIENTALE	9.716.802,60	0,00	0,00	9.716.802,60
ASSETTO DEI VALORI AMBIENTALI DEL TERRITORIO	7.913.935,23	0,00	0,00	7.913.935,23
SVILUPPO SOSTENIBILE, POLITICHE DEL PERSONALE E AFFARI GENERALI	93.398,58	0,00	0,00	93.398,58
TOTALE AMMINISTRAZIONE 09 .....	18.861.373,45	0,00	0,00	18.861.373,45



**(C) DIMOSTRAZIONE DI CONCORDANZA**  
**TRA GLI ACCERTAMENTI DI COMPETENZA DEL BILANCIO ED IL CONTO DEL PATRIMONIO**  
**RIPARTIZIONE PER AMMINISTRAZIONE - CENTRO DI RESPONSABILITA'**  
**ESERCIZIO FINANZIARIO 2002**  
**ENTRATE**

AMMINISTRAZIONE : 10 - MINISTERO DELLE INFRASTRUTTURE E DEI TRASPORTI

CENTRO DI RESPONSABILITA'	ACCERTAMENTO TOTALE SECONDO IL BILANCIO	ENTRATE PROVENIENTI DAL PATRIMONIO		ENTRATE DEPURATE DEI MOVIMENTI PATRIMONIALI
		DIMINUZIONI DI ATTIVITA'	AUMENTI DI PASSIVITA'	
TRASPORTI TERRESTRI E SISTEMI INFORMATIVI E STATISTICI	251.264.386,53	0,00	0,00	251.264.386,53
NAVIGAZIONE E TRASPORTO MARITTIMO E AEREO	246.009.594,32	5.341.089,72	0,00	240.668.504,60
COORDINAMENTO DELLO SVILUPPO DEL TERRITORIO, POLITICHE DEL PERSONALE E AFFARI GENERALI	90.084.829,67	0,00	0,00	90.084.829,67
TOTALE AMMINISTRAZIONE 10 .....	587.358.810,52	5.341.089,72	0,00	582.017.720,80

(C) DIMOSTRAZIONE DI CONCORDANZA  
 TRA GLI ACCERTAMENTI DI COMPETENZA DEL BILANCIO ED IL CONTO DEL PATRIMONIO  
 RIPARTIZIONE PER AMMINISTRAZIONE - CENTRO DI RESPONSABILITA'  
 ESERCIZIO FINANZIARIO 2002  
 ENTRATE

AMMINISTRAZIONE : 11 - MINISTERO DELLE COMUNICAZIONI

CENTRO DI RESPONSABILITA'	ACCERTAMENTO TOTALE SECONDO IL BILANCIO	ENTRATE PROVENIENTI DAL PATRIMONIO		ENTRATE DEPURATE DEI MOVIMENTI PATRIMONIALI
		DIMINUZIONI DI ATTIVITA'	AUMENTI DI PASSIVITA'	
CONCESSIONI E AUTORIZZAZIONI	553.536.265,79	0,00	0,00	553.536.265,79
AFFARI GENERALI E PERSONALE	24.095,48	0,00	0,00	24.095,48
TOTALE AMMINISTRAZIONE 11 .....	553.580.361,27	0,00	0,00	553.580.361,27

**(C) DIMOSTRAZIONE DI CONCORDANZA**  
**TRA GLI ACCERTAMENTI DI COMPETENZA DEL BILANCIO ED IL CONTO DEL PATRIMONIO**  
**RIPARTIZIONE PER AMMINISTRAZIONE - CENTRO DI RESPONSABILITA'**  
**ESERCIZIO FINANZIARIO 2002**  
**ENTRATE**

AMMINISTRAZIONE : 12 - MINISTERO DELLA DIFESA

CENTRO DI RESPONSABILITA'	ACCERTAMENTO TOTALE SECONDO IL BILANCIO	ENTRATE PROVENIENTI DAL PATRIMONIO		ENTRATE DEPURATE DEI MOVIMENTI PATRIMONIALI
		DIMINUZIONI DI ATTIVITA'	AUMENTI DI PASSIVITA'	
ARMA DEI CARABINIERI	3.610.971,89	0,00	0,00	3.610.971,89
BILANCIO E AFFARI FINANZIARI	372.232.072,99	55.256.063,07	0,00	316.976.009,92
PERSONALE CIVILE	13.686,18	0,00	0,00	13.686,18
TOTALE AMMINISTRAZIONE 12 .....	375.856.731,06	55.256.063,07	0,00	320.600.667,99

(C) DIMOSTRAZIONE DI CONCORDANZA  
 TRA GLI ACCERTAMENTI DI COMPETENZA DEL BILANCIO ED IL CONTO DEL PATRIMONIO  
 RIPARTIZIONE PER AMMINISTRAZIONE - CENTRO DI RESPONSABILITA'  
 ESERCIZIO FINANZIARIO 2002  
 ENTRATE

AMMINISTRAZIONE : 13 - MINISTERO DELLE POLITICHE AGRICOLE E FORESTALI

CENTRO DI RESPONSABILITA'	ACCERTAMENTO TOTALE SECONDO IL BILANCIO	ENTRATE PROVENIENTI DAL PATRIMONIO		ENTRATE DEPURATE DEI MOVIMENTI PATRIMONIALI
		DIMINUZIONI DI ATTIVITA'	AUMENTI DI PASSIVITA'	
POLITICHE AGRICOLE ED AGROINDUSTRIALI NAZIONALI	69.580.487,73	534.545,89	0,00	69.045.941,84
SERVIZI GENERALI E PERSONALE	135.236,50	0,00	0,00	135.236,50
TOTALE AMMINISTRAZIONE 13 .....	69.715.724,23	534.545,89	0,00	69.181.178,34

(C) DIMOSTRAZIONE DI CONCORDANZA  
 TRA GLI ACCERTAMENTI DI COMPETENZA DEL BILANCIO ED IL CONTO DEL PATRIMONIO  
 RIPARTIZIONE PER AMMINISTRAZIONE - CENTRO DI RESPONSABILITA'  
 ESERCIZIO FINANZIARIO 2002  
 ENTRATE

AMMINISTRAZIONE : 14 - MINISTERO PER I BENI E LE ATTIVITA' CULTURALI

CENTRO DI RESPONSABILITA'	ACCERTAMENTO TOTALE SECONDO IL BILANCIO	ENTRATE PROVENIENTI DAL PATRIMONIO		ENTRATE DEPURATE DEI MOVIMENTI PATRIMONIALI
		DIMINUZIONI DI ATTIVITA'	AUMENTI DI PASSIVITA'	
SEGRETERIATO GENERALE	76.400.507,24	0,00	0,00	76.400.507,24
ARCHIVI	11.662.153,67	0,00	0,00	11.662.153,67
TOTALE AMMINISTRAZIONE 14 .....	88.062.660,91	0,00	0,00	88.062.660,91

**(C) DIMOSTRAZIONE DI CONCORDANZA**  
**TRA GLI ACCERTAMENTI DI COMPETENZA DEL BILANCIO ED IL CONTO DEL PATRIMONIO**  
**RIPARTIZIONE PER AMMINISTRAZIONE - CENTRO DI RESPONSABILITA'**  
**ESERCIZIO FINANZIARIO 2002**  
**ENTRATE**

AMMINISTRAZIONE : 15 - MINISTERO DELLA SALUTE

CENTRO DI RESPONSABILITA'	ACCERTAMENTO TOTALE SECONDO IL BILANCIO	ENTRATE PROVENIENTI DAL PATRIMONIO		ENTRATE DEPURATE DEI MOVIMENTI PATRIMONIALI
		DIMINUZIONI DI ATTIVITA'	AUMENTI DI PASSIVITA'	
TUTELA DELLA SALUTE UMANA, DELLA SANITA' PUBBLICA VETERINARIA E DEI RAPPORTI INTERNAZIONALI	152.493.825,12	0,00	0,00	152.493.825,12
ORDINAMENTO SANITARIO, RICERCA ED ORGANIZZAZIONE DEL MINISTERO	343.294,90	0,00	0,00	343.294,90
TOTALE AMMINISTRAZIONE 15 .....	152.837.120,02	0,00	0,00	152.837.120,02

**(C) DIMOSTRAZIONE DI CONCORDANZA  
TRA GLI ACCERTAMENTI DI COMPETENZA DEL BILANCIO ED IL CONTO DEL PATRIMONIO  
RIPARTIZIONE PER AMMINISTRAZIONE - CENTRO DI RESPONSABILITA'**

**ESERCIZIO FINANZIARIO 2002**

**SPESE**

**AMMINISTRAZIONE : 02 - MINISTERO DELL'ECONOMIA E DELLE FINANZE**

CENTRO DI RESPONSABILITA'	ACCERTAMENTO TOTALE SECONDO IL BILANCIO	SPESE COSTITUENTI INCREMENTI DI PATRIMONIO		SPESE DEPURATE DEI MOVIMENTI PATRIMONIALI
		AUMENTI DI ATTIVITA'	DIMINUZIONI DI PASSIVITA'	
GABINETTO E UFFICI DI DIRETTA COLLABORAZIONE ALL'OPERA DEL MINISTRO	45.229.279,33	373.502,76	0,00	44.855.776,57
AMMINISTRAZIONE GENERALE DEL PERSONALE E DEI SERVIZI	2.409.981.902,33	4.452.235,73	1.225.987,10	2.404.303.679,50
TESORO	294.889.085.030,88	5.750.295.498,19	189.378.378.563,53	99.760.410.969,16
RAGIONERIA GENERALE DELLO STATO	101.457.413.997,35	984.119,75	949.335.754,52	100.507.094.123,08
POLITICHE DI SVILUPPO E DI COESIONE	710.178.925,96	219.572,23	18.097.854,31	691.861.499,42
POLITICHE FISCALI	41.179.878.319,90	26.576.016,95	22.509.416,17	41.130.792.886,78
GUARDIA DI FINANZA	3.071.099.226,45	10.484.325,59	6.362.079,04	3.054.252.821,82
AVVOCATURA GENERALE DELLO STATO	121.347.307,57	507.990,98	4.622,04	120.834.694,55
SERVIZI TECNICI NAZIONALI	41.342.464,05	159.425,25	4.195.510,20	36.987.528,60
SERVIZIO PER LA GESTIONE DELLE SPESE RESIDUALI	334.245.557,71	2.499.215,62	35.662.159,83	296.084.182,26
CAPITOLI DI ALTRE AMMINISTRAZIONI	0,00	2.662,20	0,00	-2.662,20
<b>TOTALE AMMINISTRAZIONE 02 .....</b>	<b>444.259.802.011,53</b>	<b>5.796.554.565,25</b>	<b>190.415.771.946,74</b>	<b>248.047.475.499,54</b>

**(C) DIMOSTRAZIONE DI CONCORDANZA  
TRA GLI ACCERTAMENTI DI COMPETENZA DEL BILANCIO ED IL CONTO DEL PATRIMONIO  
RIPARTIZIONE PER AMMINISTRAZIONE - CENTRO DI RESPONSABILITA'**

**ESERCIZIO FINANZIARIO 2002**

**SPESE**

**AMMINISTRAZIONE : 03 - MINISTERO DELLE ATTIVITA' PRODUTTIVE**

CENTRO DI RESPONSABILITA'	ACCERTAMENTO TOTALE SECONDO IL BILANCIO	SPESE COSTITUENTI INCREMENTI DI PATRIMONIO		SPESE DEPURATE DEI MOVIMENTI PATRIMONIALI
		AUMENTI DI ATTIVITA'	DIMINUZIONI DI PASSIVITA'	
GABINETTO E UFFICI DI DIRETTA COLLABORAZIONE ALL'OPERA DEL MINISTRO	12.051.644,41	123.618,65	172,45	11.927.853,31
MERCATO	25.183.283,05	136.666,14	112.078,44	24.934.538,47
IMPRESE	5.142.774.287,20	142.026,85	55.608.269,99	5.087.023.990,36
RETI ENERGETICHE	244.717.700,02	74.176,95	323.236,17	244.320.286,90
INTERNAZIONALIZZAZIONE	249.990.568,46	80.017,28	473.444,10	249.437.107,08
TOTALE AMMINISTRAZIONE 03 .....	5.674.717.483,14	556.505,87	56.517.201,15	5.617.643.776,12



**(C) DIMOSTRAZIONE DI CONCORDANZA  
TRA GLI ACCERTAMENTI DI COMPETENZA DEL BILANCIO ED IL CONTO DEL PATRIMONIO  
RIPARTIZIONE PER AMMINISTRAZIONE - CENTRO DI RESPONSABILITA'**

**ESERCIZIO FINANZIARIO 2002**

**SPESE**

**AMMINISTRAZIONE : 04 - MINISTERO DEL LAVORO E DELLE POLITICHE SOCIALI**

CENTRO DI RESPONSABILITA'	ACCERTAMENTO TOTALE SECONDO IL BILANCIO	SPESE COSTITUENTI INCREMENTI DI PATRIMONIO		SPESE DEPURATE DEI MOVIMENTI PATRIMONIALI
		AUMENTI DI ATTIVITA'	DIMINUZIONI DI PASSIVITA'	
GABINETTO E UFFICI DI DIRETTA COLLABORAZIONE ALL'OPERA DEL MINISTRO	9.261.728,98	1.961,62	0,00	9.259.767,36
POLITICHE DEL LAVORO E DELL'OCCUPAZIONE E TUTELA DEI LAVORATORI	11.341.453.476,63	1.738.868,76	46.404.450,36	11.293.310.157,51
POLITICHE SOCIALI E PREVIDENZIALI	49.716.970.547,58	4.909,77	41.611.318,27	49.675.354.319,54
TOTALE AMMINISTRAZIONE 04 .....	61.067.685.753,19	1.745.740,15	88.015.768,63	60.977.924.244,41

**(C) DIMOSTRAZIONE DI CONCORDANZA  
TRA GLI ACCERTAMENTI DI COMPETENZA DEL BILANCIO ED IL CONTO DEL PATRIMONIO  
RIPARTIZIONE PER AMMINISTRAZIONE - CENTRO DI RESPONSABILITA'**

**ESERCIZIO FINANZIARIO 2002**

**SPESE**

**AMMINISTRAZIONE : 05 - MINISTERO DELLA GIUSTIZIA**

CENTRO DI RESPONSABILITA'	ACCERTAMENTO TOTALE SECONDO IL BILANCIO	SPESE COSTITUENTI INCREMENTI DI PATRIMONIO		SPESE DEPURATE DEI MOVIMENTI PATRIMONIALI
		AUMENTI DI ATTIVITA'	DIMINUZIONI DI PASSIVITA'	
GABINETTO E UFFICI DI DIRETTA COLLABORAZIONE ALL'OPERA DEL MINISTRO	38.696.523,44	253.845,79	0,00	38.442.677,65
AFFARI DI GIUSTIZIA	296.401.532,02	923.352,19	46.691,67	295.431.488,16
ORGANIZZAZIONE GIUDIZIARIA, DEL PERSONALE E DEI SERVIZI	3.151.338.965,87	29.899.309,07	730.647,14	3.120.709.009,66
AMMINISTRAZIONE PENITENZIARIA	2.438.197.779,14	8.321.664,74	12.066.818,52	2.417.809.295,88
GIUSTIZIA MINORILE	134.078.692,98	654.159,86	4.190.115,99	129.234.417,13
TOTALE AMMINISTRAZIONE 05 .....	6.058.713.493,45	40.052.331,65	17.034.273,32	6.001.626.888,48

**(C) DIMOSTRAZIONE DI CONCORDANZA  
TRA GLI ACCERTAMENTI DI COMPETENZA DEL BILANCIO ED IL CONTO DEL PATRIMONIO  
RIPARTIZIONE PER AMMINISTRAZIONE - CENTRO DI RESPONSABILITA'**

**ESERCIZIO FINANZIARIO 2002**

**SPESE**

**AMMINISTRAZIONE : 06 - MINISTERO DEGLI AFFARI ESTERI**

CENTRO DI RESPONSABILITA'	ACCERTAMENTO TOTALE SECONDO IL BILANCIO	SPESE COSTITUENTI INCREMENTI DI PATRIMONIO		SPESE DEPURATE DEI MOVIMENTI PATRIMONIALI
		AUMENTI DI ATTIVITA'	DIMINUZIONI DI PASSIVITA'	
GABINETTO E UFFICI DI DIRETTA COLLABORAZIONE ALL'OPERA DEL MINISTRO	8.375.865,02	49.065,17	0,00	8.326.799,85
SEGRETERIA GENERALE	23.344.656,72	229.122,24	4.286,60	23.111.247,88
CERIMONIALE DIPLOMATICO DELLA REPUBBLICA	7.663.412,74	138.183,75	0,00	7.525.228,99
ISPETTORATO GENERALE DEL MINISTERO E DEGLI UFFICI ALL'ESTERO	4.008.410,81	15.903,44	57.643,64	3.934.863,73
PERSONALE	22.738.487,81	77.783,80	0,00	22.660.704,01
AFFARI AMMINISTRATIVI, BILANCIO E PATRIMONIO	707.136.946,72	70.366,16	225.602,04	706.840.978,52
STAMPA E INFORMAZIONE	23.698.388,92	18.988,04	90.379,96	23.589.020,92
INFORMATICA, COMUNICAZIONI E CIFRA	33.145.675,33	1.463.710,66	0,00	31.681.964,67
COOPERAZIONE ALLO SVILUPPO	659.006.417,30	329.982,18	23.757.180,41	634.919.254,71
PROMOZIONE E COOPERAZIONE CULTURALE	181.871.029,99	26.050,59	212.328,54	181.632.650,86
ITALIANI ALL'ESTERO E POLITICHE MIGRATORIE	84.876.125,14	47.549,36	0,00	84.828.575,78
AFFARI POLITICI MULTILATERALI E DIRITTI UMANI	199.969.534,73	21.118,56	3.259,33	199.945.156,84
COOPERAZIONE ECONOMICA E FINANZIARIA MULTILATERALE	58.853.691,87	11.246,74	10.962,65	58.831.482,48
ISTITUTO DIPLOMATICO	2.748.455,17	54.779,84	0,00	2.693.675,33
PAESI DELL'EUROPA	56.098.525,62	20.599,92	3.509.850,36	52.568.075,34
PAESI DELLE AMERICHE	7.549.283,43	8.114,00	0,00	7.541.169,43
PAESI DEL MEDITERRANEO E DEL MEDIO ORIENTE	10.774.033,02	6.789,00	0,00	10.767.244,02

**(C) DIMOSTRAZIONE DI CONCORDANZA  
TRA GLI ACCERTAMENTI DI COMPETENZA DEL BILANCIO ED IL CONTO DEL PATRIMONIO  
RIPARTIZIONE PER AMMINISTRAZIONE - CENTRO DI RESPONSABILITA'**

**ESERCIZIO FINANZIARIO 2002**

**SPESE**

**AMMINISTRAZIONE : 06 - MINISTERO DEGLI AFFARI ESTERI**

CENTRO DI RESPONSABILITA'	ACCERTAMENTO TOTALE SECONDO IL BILANCIO	SPESE COSTITUENTI INCREMENTI DI PATRIMONIO		SPESE DEPURATE DEI MOVIMENTI PATRIMONIALI
		AUMENTI DI ATTIVITA'	DIMINUZIONI DI PASSIVITA'	
PAESI DELL'AFRICA SUB SAHARIANA	4.367.234,80	10.459,15	0,00	4.356.775,65
PAESI DELL'ASIA, DELL'OCEANIA, DEL PACIFICO E L'ANTARTIDE	4.135.846,27	9.155,44	0,00	4.126.690,83
INTEGRAZIONE EUROPEA	7.015.910,22	9.472,07	0,00	7.006.438,15
TOTALE AMMINISTRAZIONE 06 .....	2.107.377.931,63	2.618.440,11	27.871.493,53	2.076.887.997,99

**(C) DIMOSTRAZIONE DI CONCORDANZA  
TRA GLI ACCERTAMENTI DI COMPETENZA DEL BILANCIO ED IL CONTO DEL PATRIMONIO  
RIPARTIZIONE PER AMMINISTRAZIONE - CENTRO DI RESPONSABILITA'**

**ESERCIZIO FINANZIARIO 2002**

**SPESE**

**AMMINISTRAZIONE : 07 - MINISTERO DELL'ISTRUZIONE, DELL'UNIVERSITA' E DELLA RICERCA**

CENTRO DI RESPONSABILITA'	ACCERTAMENTO TOTALE SECONDO IL BILANCIO	SPESE COSTITUENTI INCREMENTI DI PATRIMONIO		SPESE DEPURATE DEI MOVIMENTI PATRIMONIALI
		AUMENTI DI ATTIVITA'	DIMINUZIONI DI PASSIVITA'	
GABINETTO ED UFFICI DI DIRETTA COLLABORAZIONE ALL'OPERA DEL MINISTRO	19.540.499,68	147.018,00	213.508,20	19.179.973,48
SVILUPPO DELL'ISTRUZIONE	71.918.954,75	101.807,24	4.018.399,32	67.798.748,19
SERVIZI NEL TERRITORIO	163.578.755,13	56.070,25	55.952.799,34	107.569.885,54
SERVIZIO AFFARI ECONOMICO FINANZIARI	356.942.370,83	95.545,88	145.682,04	356.701.142,91
SERVIZIO AUTOMAZIONE INFORMATICA	12.647.039,43	33.592,58	0,00	12.613.446,85
SERVIZIO PER LA COMUNICAZIONE	14.624.993,77	752,40	0,00	14.624.241,37
UFFICIO SCOLASTICO REGIONALE PER LA LOMBARDIA	4.788.850.159,26	144.765,55	0,00	4.788.705.393,71
UFFICIO SCOLASTICO REGIONALE PER IL PIEMONTE	2.389.449.637,27	39.576,60	0,00	2.389.410.060,67
UFFICIO SCOLASTICO REGIONALE PER LA LIGURIA	820.083.778,60	25.651,01	0,00	820.058.127,59
UFFICIO SCOLASTICO REGIONALE PER IL VENETO	2.662.273.415,51	88.788,05	0,00	2.662.184.627,46
UFFICIO SCOLASTICO REGIONALE PER L'EMILIA ROMAGNA	2.032.695.428,06	92.953,14	0,00	2.032.602.474,92
UFFICIO SCOLASTICO REGIONALE PER IL FRIULI- VENEZIA- GIULIA	694.089.781,94	45.747,23	0,00	694.044.034,71
UFFICIO SCOLASTICO REGIONALE PER LA TOSCANA	2.006.053.203,24	18.795,25	0,00	2.006.034.407,99
UFFICIO SCOLASTICO REGIONALE PER L'UMBRIA	549.610.228,76	11.049,33	0,00	549.599.179,43
UFFICIO SCOLASTICO REGIONALE PER IL LAZIO	3.327.050.738,95	6.101,65	0,00	3.327.044.637,30
UFFICIO SCOLASTICO REGIONALE PER LE MARCHE	964.693.376,39	50.109,23	0,00	964.643.267,16
UFFICIO SCOLASTICO REGIONALE PER IL MOLISE	256.919.730,24	1.510,12	0,00	256.918.220,12

**(C) DIMOSTRAZIONE DI CONCORDANZA  
TRA GLI ACCERTAMENTI DI COMPETENZA DEL BILANCIO ED IL CONTO DEL PATRIMONIO  
RIPARTIZIONE PER AMMINISTRAZIONE - CENTRO DI RESPONSABILITA'**

**ESERCIZIO FINANZIARIO 2002**

**SPESE**

**AMMINISTRAZIONE : 07 - MINISTERO DELL'ISTRUZIONE, DELL'UNIVERSITA' E DELLA RICERCA**

CENTRO DI RESPONSABILITA'	ACCERTAMENTO TOTALE SECONDO IL BILANCIO	SPESE COSTITUENTI INCREMENTI DI PATRIMONIO		SPESE DEPURATE DEI MOVIMENTI PATRIMONIALI
		AUMENTI DI ATTIVITA'	DIMINUZIONI DI PASSIVITA'	
UFFICIO SCOLASTICO REGIONALE PER L'ABRUZZO	924.797.910,59	24.146,09	0,00	924.773.764,50
UFFICIO SCOLASTICO REGIONALE PER LA PUGLIA	3.053.328.668,87	93.373,67	0,00	3.053.235.295,20
UFFICIO SCOLASTICO REGIONALE PER LA CAMPANIA	4.822.805.419,59	9.944,22	0,00	4.822.795.475,37
UFFICIO SCOLASTICO REGIONALE PER LA BASILICATA	554.390.200,03	4.481,45	0,00	554.385.718,58
UFFICIO SCOLASTICO REGIONALE PER LA CALABRIA	1.892.700.566,76	14.278,86	0,00	1.892.686.287,90
UFFICIO SCOLASTICO REGIONALE PER LA SARDEGNA	1.302.734.377,69	44.245,37	0,00	1.302.690.132,32
UFFICIO SCOLASTICO REGIONALE PER LA SICILIA	3.942.823.172,32	67.199,50	0,00	3.942.755.972,82
PROGRAMMAZIONE, COORDINAMENTO E AFFARI ECONOMICI	9.703.009.740,02	101.656,49	3.757.617,27	9.699.150.466,26
AFFARI GENERALI E SISTEMA INFORMATIVO	333.322.184,30	1.291.376,13	0,00	332.030.808,17
STUDI E DOCUMENTAZIONE	1.379.058,56	0,00	0,00	1.379.058,56
TOTALE AMMINISTRAZIONE 07 .....	47.662.313.390,54	2.610.535,29	64.088.006,17	47.595.614.849,08

**(C) DIMOSTRAZIONE DI CONCORDANZA  
TRA GLI ACCERTAMENTI DI COMPETENZA DEL BILANCIO ED IL CONTO DEL PATRIMONIO  
RIPARTIZIONE PER AMMINISTRAZIONE - CENTRO DI RESPONSABILITA'**

**ESERCIZIO FINANZIARIO 2002**

**SPESE**

**AMMINISTRAZIONE : 08 - MINISTERO DELL'INTERNO**

CENTRO DI RESPONSABILITA'	ACCERTAMENTO TOTALE SECONDO IL BILANCIO	SPESE COSTITUENTI INCREMENTI DI PATRIMONIO		SPESE DEPURATE DEI MOVIMENTI PATRIMONIALI
		AUMENTI DI ATTIVITA'	DIMINUZIONI DI PASSIVITA'	
GABINETTO E UFFICI DI DIRETTA COLLABORAZIONE ALL'OPERA DEL MINISTRO	64.591.754,20	5.933.656,54	0,00	58.658.097,66
AFFARI INTERNI E TERRITORIALI	16.647.163.586,11	5.022.211,61	175.797,17	16.641.965.577,33
VIGILI DEL FUOCO SOCCORSO PUBBLICO E DIFESA CIVILE	1.367.388.375,08	35.725.316,71	1.621.887,15	1.330.041.171,22
LIBERTA' CIVILI E IMMIGRAZIONE	145.767.746,05	516.937,27	72.364,38	145.178.444,40
PUBBLICA SICUREZZA	6.588.011.033,64	40.242.716,90	7.427.036,22	6.540.341.280,52
CAPITOLI DI ALTRE AMMINISTRAZIONI	0,00	6.072,29	0,00	-6.072,29
<b>TOTALE AMMINISTRAZIONE 08 .....</b>	<b>24.812.922.495,08</b>	<b>87.446.911,32</b>	<b>9.297.084,92</b>	<b>24.716.178.498,84</b>

**(C) DIMOSTRAZIONE DI CONCORDANZA  
TRA GLI ACCERTAMENTI DI COMPETENZA DEL BILANCIO ED IL CONTO DEL PATRIMONIO  
RIPARTIZIONE PER AMMINISTRAZIONE - CENTRO DI RESPONSABILITA'**

**ESERCIZIO FINANZIARIO 2002**

**SPESE**

**AMMINISTRAZIONE : 09 - MINISTERO DELL'AMBIENTE E DELLA TUTELA DEL TERRITORIO**

CENTRO DI RESPONSABILITA'	ACCERTAMENTO TOTALE SECONDO IL BILANCIO	SPESE COSTITUENTI INCREMENTI DI PATRIMONIO		SPESE DEPURATE DEI MOVIMENTI PATRIMONIALI
		AUMENTI DI ATTIVITA'	DIMINUZIONI DI PASSIVITA'	
GABINETTO E UFFICI DI DIRETTA COLLABORAZIONE ALL'OPERA DEL MINISTRO	307.939.684,70	11.850,16	0,00	307.927.834,54
SVILUPPO SOSTENIBILE, POLITICHE DEL PERSONALE E AFFARI GENERALI	219.045.431,63	186.536,63	29.112.881,92	189.746.013,08
PROTEZIONE AMBIENTALE	77.724.751,15	75.368,10	5.904.296,33	71.745.086,72
ASSETTO DEI VALORI AMBIENTALI DEL TERRITORIO	712.736.274,77	2.801,43	12.308.232,86	700.425.240,48
RISORSE IDRICHE	121.901.278,24	87.432,57	7.724.176,26	114.089.669,41
TOTALE AMMINISTRAZIONE 09 .....	1.439.347.420,49	363.988,89	55.049.587,37	1.383.933.844,23



**(C) DIMOSTRAZIONE DI CONCORDANZA  
TRA GLI ACCERTAMENTI DI COMPETENZA DEL BILANCIO ED IL CONTO DEL PATRIMONIO  
RIPARTIZIONE PER AMMINISTRAZIONE - CENTRO DI RESPONSABILITA'**

**ESERCIZIO FINANZIARIO 2002**

**SPESE**

**AMMINISTRAZIONE : 10 - MINISTERO DELLE INFRASTRUTTURE E DEI TRASPORTI**

CENTRO DI RESPONSABILITA'	ACCERTAMENTO TOTALE SECONDO IL BILANCIO	SPESE COSTITUENTI INCREMENTI DI PATRIMONIO		SPESE DEPURATE DEI MOVIMENTI PATRIMONIALI
		AUMENTI DI ATTIVITA'	DIMINUZIONI DI PASSIVITA'	
GABINETTO E UFFICI DI DIRETTA COLLABORAZIONE ALL'OPERA DEL MINISTRO	15.599.840,98	249.981,81	0,00	15.349.859,17
COORDINAMENTO DELLO SVILUPPO DEL TERRITORIO, POLITICHE DEL PERSONALE E AFFARI GENERALI	702.212.800,91	675.616,36	71.399.752,99	630.137.431,56
OPERE PUBBLICHE ED EDILIZIA	3.929.828.526,82	156.910,89	37.739.963,99	3.891.931.651,94
NAVIGAZIONE E TRASPORTO MARITTIMO E AEREO	1.688.789.391,90	250.521,21	30.916.074,07	1.657.622.796,62
TRASPORTI TERRESTRI E SISTEMI INFORMATIVI E STATISTICI	2.324.784.358,96	19.152.725,33	6.487.754,38	2.299.143.879,25
CAPITANERIE DI PORTO	418.495.965,58	17.391.369,93	2.305.878,52	398.798.717,13
CONSIGLIO SUPERIORE DEI LAVORI PUBBLICI	694.304,39	68.648,64	0,00	625.655,75
<b>TOTALE AMMINISTRAZIONE 10 .....</b>	<b>9.080.405.189,54</b>	<b>37.945.774,17</b>	<b>148.849.423,95</b>	<b>8.893.609.991,42</b>

**(C) DIMOSTRAZIONE DI CONCORDANZA  
TRA GLI ACCERTAMENTI DI COMPETENZA DEL BILANCIO ED IL CONTO DEL PATRIMONIO  
RIPARTIZIONE PER AMMINISTRAZIONE - CENTRO DI RESPONSABILITA'**

**ESERCIZIO FINANZIARIO 2002**

**SPESE**

**AMMINISTRAZIONE : 11 - MINISTERO DELLE COMUNICAZIONI**

CENTRO DI RESPONSABILITA'	ACCERTAMENTO TOTALE SECONDO IL BILANCIO	SPESE COSTITUENTI INCREMENTI DI PATRIMONIO		SPESE DEPURATE DEI MOVIMENTI PATRIMONIALI
		AUMENTI DI ATTIVITA'	DIMINUZIONI DI PASSIVITA'	
GABINETTO E UFFICI DI DIRETTA COLLABORAZIONE ALL'OPERA DEL MINISTRO	8.025.423,91	0,00	0,00	8.025.423,91
SEGRETERIATO GENERALE	13.656.907,31	204.116,87	0,00	13.452.790,44
AFFARI GENERALI E PERSONALE	50.618.104,01	150.107,93	298.053,51	50.169.942,57
CONCESSIONI E AUTORIZZAZIONI	153.264.752,22	9.770,64	0,00	153.254.981,58
PIANIFICAZIONE E GESTIONE DELLE FREQUENZE	8.903.013,21	953.813,26	0,00	7.949.199,95
REGOLAMENTAZIONE E QUALITA' DEI SERVIZI	2.498.386,25	16.707,84	0,00	2.481.678,41
ISTITUTO SUPERIORE COMUNICAZIONI E TECNOLOGIE DELL'INFORMAZIONE	12.555.422,15	582.706,10	0,00	11.972.716,05
TOTALE AMMINISTRAZIONE 11 .....	249.522.009,06	1.917.222,64	298.053,51	247.306.732,91

**(C) DIMOSTRAZIONE DI CONCORDANZA  
TRA GLI ACCERTAMENTI DI COMPETENZA DEL BILANCIO ED IL CONTO DEL PATRIMONIO  
RIPARTIZIONE PER AMMINISTRAZIONE - CENTRO DI RESPONSABILITA'**

**ESERCIZIO FINANZIARIO 2002**

**SPESE**

**AMMINISTRAZIONE : 12 - MINISTERO DELLA DIFESA**

CENTRO DI RESPONSABILITA'	ACCERTAMENTO TOTALE SECONDO IL BILANCIO	SPESE COSTITUENTI INCREMENTI DI PATRIMONIO		SPESE DEPURATE DEI MOVIMENTI PATRIMONIALI
		AUMENTI DI ATTIVITA'	DIMINUZIONI DI PASSIVITA'	
GABINETTO E UFFICI DI DIRETTA COLLABORAZIONE ALL'OPERA DEL MINISTRO	118.255.060,73	252.819,66	0,00	118.002.241,07
LEVA, RECLUTAMENTO OBBLIGATORIO, MILITARIZZAZIONE, MOBILITAZIONE CIVILE E CORPI	31.038.035,50	253.733,06	1.518,38	30.782.784,06
ARMAMENTI NAVALI	868.238.826,42	28.331.521,02	14.652.722,84	825.254.582,56
ARMAMENTI AERONAUTICI	1.789.368.020,36	161.655.114,58	44.275.483,42	1.583.437.422,36
TELECOMUNICAZIONI, INFORMATICA E TECNOLOGIE AVANZATE	386.355.312,53	47.592.272,73	11.783.262,14	326.979.777,66
LAVORI E DEMANIO	429.552.862,48	17.825.782,46	3.695.074,83	408.032.005,19
SANITA' MILITARE	55.198.683,54	11.589.507,82	6.742,62	43.602.433,10
ONORANZE AI CADUTI IN GUERRA	7.448.368,27	167.697,41	63.481,25	7.217.189,61
BILANCIO E AFFARI FINANZIARI	123.337.666,76	436.842,43	0,00	122.900.824,33
ARMA DEI CARABINIERI	4.482.994.023,36	118.832.662,20	1.176.232,40	4.362.985.128,76
PERSONALE MILITARE	7.462.942.544,01	21.296.776,42	208.894,40	7.441.436.873,19
PERSONALE CIVILE	952.806.550,11	707.674,92	3.286.921,86	948.811.953,33
ARMAMENTI TERRESTRI	703.021.256,36	165.191.334,95	13.064.191,09	524.765.730,32
COMMISSARIATO E SERVIZI GENERALI	863.596.195,60	178.313.449,63	1.049.549,85	684.233.196,12
ESERCITO ITALIANO	510.345.073,96	147.556.246,70	386.353,81	362.402.473,45
MARINA MILITARE	386.397.032,02	74.646.722,64	64.161,50	311.686.147,88
AERONAUTICA MILITARE	641.867.315,06	36.141.866,91	546.412,30	605.179.035,85

**(C) DIMOSTRAZIONE DI CONCORDANZA  
TRA GLI ACCERTAMENTI DI COMPETENZA DEL BILANCIO ED IL CONTO DEL PATRIMONIO  
RIPARTIZIONE PER AMMINISTRAZIONE - CENTRO DI RESPONSABILITA'**

**ESERCIZIO FINANZIARIO 2002**

**SPESE**

**AMMINISTRAZIONE : 12 - MINISTERO DELLA DIFESA**

CENTRO DI RESPONSABILITA'	ACCERTAMENTO TOTALE SECONDO IL BILANCIO	SPESE COSTITUENTI INCREMENTI DI PATRIMONIO		SPESE DEPURATE DEI MOVIMENTI PATRIMONIALI
		AUMENTI DI ATTIVITA'	DIMINUZIONI DI PASSIVITA'	
GESTIONE DEGLI ENTI DELL'AREA TECNICO-INDUSTRIALE	56.953.970,49	1.527.210,72	0,00	55.426.759,77
TOTALE AMMINISTRAZIONE 12 .....	19.869.716.797,56	1.012.319.236,26	94.261.002,69	18.763.136.558,61

**(C) DIMOSTRAZIONE DI CONCORDANZA  
TRA GLI ACCERTAMENTI DI COMPETENZA DEL BILANCIO ED IL CONTO DEL PATRIMONIO  
RIPARTIZIONE PER AMMINISTRAZIONE - CENTRO DI RESPONSABILITA'**

**ESERCIZIO FINANZIARIO 2002**

**SPESE**

**AMMINISTRAZIONE : 13 - MINISTERO DELLE POLITICHE AGRICOLE E FORESTALI**

CENTRO DI RESPONSABILITA'	ACCERTAMENTO TOTALE SECONDO IL BILANCIO	SPESE COSTITUENTI INCREMENTI DI PATRIMONIO		SPESE DEPURATE DEI MOVIMENTI PATRIMONIALI
		AUMENTI DI ATTIVITA'	DIMINUZIONI DI PASSIVITA'	
GABINETTO E UFFICI DI DIRETTA COLLABORAZIONE ALL'OPERA DEL MINISTRO	8.273.422,41	106.260,59	0,00	8.167.161,82
SERVIZI GENERALI E PERSONALE	200.386.042,64	15.688.653,67	65.447,43	184.631.941,54
POLITICHE AGRICOLE E AGROINDUSTRIALI NAZIONALI	521.524.306,16	17.216,03	15.983.400,07	505.523.690,06
POLITICHE COMUNITARIE E INTERNAZIONALI	21.222.985,36	10.512,69	4.260.702,75	16.951.769,92
PESCA E ACQUACOLTURA	60.654.911,49	377.264,03	1.223.671,43	59.053.976,03
RISORSE FORESTALI, MONTANE E IDRICHE	560.963.499,76	3.606.226,44	19.808.974,08	537.548.299,24
ISPETTORATO CENTRALE REPRESSIONE FRODI	33.287.975,52	67.686,82	67.686,30	33.152.602,40
<b>TOTALE AMMINISTRAZIONE 13 .....</b>	<b>1.406.313.143,34</b>	<b>19.873.820,27</b>	<b>41.409.882,06</b>	<b>1.345.029.441,01</b>

**(C) DIMOSTRAZIONE DI CONCORDANZA  
TRA GLI ACCERTAMENTI DI COMPETENZA DEL BILANCIO ED IL CONTO DEL PATRIMONIO  
RIPARTIZIONE PER AMMINISTRAZIONE - CENTRO DI RESPONSABILITA'**

**ESERCIZIO FINANZIARIO 2002**

**SPESE**

**AMMINISTRAZIONE : 14 - MINISTERO PER I BENI E LE ATTIVITA' CULTURALI**

CENTRO DI RESPONSABILITA'	ACCERTAMENTO TOTALE SECONDO IL BILANCIO	SPESE COSTITUENTI INCREMENTI DI PATRIMONIO		SPESE DEPURATE DEI MOVIMENTI PATRIMONIALI
		AUMENTI DI ATTIVITA'	DIMINUZIONI DI PASSIVITA'	
GABINETTO E UFFICI DI DIRETTA COLLABORAZIONE ALL'OPERA DEL MINISTRO	15.110.849,91	383.165,91	0,00	14.727.684,00
SEGRETARIATO GENERALE	373.091.433,85	1.858.895,67	14.866.987,08	356.365.551,10
BENI LIBRARI E ISTITUTI CULTURALI	210.395.769,73	10.336.990,98	650.500,63	199.408.278,12
BENI ARCHEOLOGICI	549.400.332,07	1.720.056,36	654.219,98	547.026.055,73
ARCHIVI	194.965.632,53	2.235.542,69	912.787,63	191.817.302,21
BENI ARCHITETTONICI E PAESAGGIO	406.111.146,98	230.842,03	908.123,20	404.972.181,75
SPETTACOLO DAL VIVO	451.369.887,12	111,00	7.574.757,62	443.795.018,50
CINEMA	62.688.285,91	0,00	198.876,02	62.489.409,89
PATRIMONIO STORICO, ARTISTICO E DEMOETNOANTROPOLOGICO	242.661.767,84	1.011.039,27	70.722,00	241.580.006,57
ARCHITETTURA E ARTE CONTEMPORANEE	19.835.483,16	9.892,60	0,00	19.825.590,56
TOTALE AMMINISTRAZIONE 14 .....	2.525.630.589,10	17.786.536,51	25.836.974,16	2.482.007.078,43

**(C) DIMOSTRAZIONE DI CONCORDANZA  
TRA GLI ACCERTAMENTI DI COMPETENZA DEL BILANCIO ED IL CONTO DEL PATRIMONIO  
RIPARTIZIONE PER AMMINISTRAZIONE - CENTRO DI RESPONSABILITA'**

**ESERCIZIO FINANZIARIO 2002**

**SPESE**

**AMMINISTRAZIONE : 15 - MINISTERO DELLA SALUTE**

CENTRO DI RESPONSABILITA'	ACCERTAMENTO TOTALE SECONDO IL BILANCIO	SPESE COSTITUENTI INCREMENTI DI PATRIMONIO		SPESE DEPURATE DEI MOVIMENTI PATRIMONIALI
		AUMENTI DI ATTIVITA'	DIMINUZIONI DI PASSIVITA'	
GABINETTO ED UFFICI DI DIRETTA COLLABORAZIONE ALL'OPERA DEL MINISTRO	9.379.503,36	40.074,04	0,00	9.339.429,32
ORDINAMENTO SANITARIO, RICERCA ED ORGANIZZAZIONE DEL MINISTERO	916.395.199,41	2.426.744,49	8.120.627,82	905.847.827,10
TUTELA DELLA SALUTE UMANA, DELLA SANITA' PUBBLICA VETERINARIA E DEI RAPPORTI INTERNAZIONALI	396.035.475,86	349.154,24	1.448.311,44	394.238.010,18
TOTALE AMMINISTRAZIONE 15 .....	1.321.810.178,63	2.815.972,77	9.568.939,26	1.309.425.266,60

**(D) DIMOSTRAZIONE DI CONCORDANZA TRA GLI ACCERTAMENTI DI COMPETENZA DEL BILANCIO ED IL CONTO DEL PATRIMONIO  
COMPARAZIONE - PER AMMINISTRAZIONE/FUNZIONI OBIETTIVO - DELLE GESTIONI PATRIMONIALI CON QUELLE FINANZIARIE DI COMPETENZA**

**ESERCIZIO 2002**

**AMMINISTRAZIONE: 02 MINISTERO DELL'ECONOMIA E DELLE FINANZE**

<b>FUNZIONI OBIETTIVO</b>	<b>ACCERTAMENTO TOTALE SECONDO IL BILANCIO</b>	<b>AUMENTI DI ATTIVITA'</b>	<b>DIMINUZIONI DI PASSIVITA'</b>	<b>SPESE DEPURATE DEI MOVIMENTI PATRIMONIALI</b>
<b>1. SERVIZI GENERALI DELLE PUBBLICHE AMMINISTRAZIONI</b>	401.517.764.533,76	1.033.592.456,71	189.675.856.668,15	210.808.315.408,90
<b>1.1. ORGANI ESECUTIVI E LEGISLATIVI, ATTIVITA' FINANZIARIE E FISCALI E AFFARI ESTERI</b>	317.199.538.057,97	560.197.483,09	187.462.342.652,58	129.176.997.922,30
<b>1.1.1. ORGANI ESECUTIVI E LEGISLATIVI</b>	5.047.093.044,24	16.038.851,58	2.152.571.797,85	2.878.482.394,81
<b>1.1.1.1. ORGANI COSTITUZIONALI</b>	1.399.654.615,17	1.541.662,10	0,00	1.398.112.953,07
<b>1.1.1.2. ORGANI A RILEVANZA COSTITUZIONALE</b>	3.628.882.843,09	14.300.359,84	2.150.107.172,88	1.464.475.310,37
<b>1.1.1.3. COMMISSARIATI DI GOVERNO</b>	0,00	0,00	0,00	0,00
<b>1.1.1.4. SUPPORTO ALL'ATTIVITA' DI GOVERNO</b>	0,00	0,00	0,00	0,00
<b>1.1.1.91. SUPPORTO ALL'ATTIVITA' ISTITUZIONALE DELL'AMMINISTRAZIONE</b>	18.555.585,98	196.829,64	2.464.624,97	15.894.131,37
<b>1.1.2. AFFARI FINANZIARI E FISCALI</b>	312.143.077.241,95	544.158.631,51	185.309.770.854,73	126.289.147.755,71
<b>1.1.2.1. PROGRAMMAZIONE ECONOMICO FINANZIARIA</b>	3.028.364,20	2.000.000,00	0,00	1.028.364,20
<b>1.1.2.2. COESIONE E RIEQUILIBRIO TERRITORIALE</b>	1.148.159,40	0,00	0,00	1.148.159,40



**(D) DIMOSTRAZIONE DI CONCORDANZA TRA GLI ACCERTAMENTI DI COMPETENZA DEL BILANCIO ED IL CONTO DEL PATRIMONIO  
COMPARAZIONE - PER AMMINISTRAZIONE/FUNZIONI OBIETTIVO - DELLE GESTIONI PATRIMONIALI CON QUELLE FINANZIARIE DI COMPETENZA**

**ESERCIZIO 2002**

**AMMINISTRAZIONE : 02 MINISTERO DELL'ECONOMIA E DELLE FINANZE**

<b>FUNZIONI OBIETTIVO</b>	<b>ACCERTAMENTO TOTALE SECONDO IL BILANCIO</b>	<b>AUMENTI DI ATTIVITA' IL BILANCIO</b>	<b>DIMINUIZIONI DI PASSIVITA'</b>	<b>SPESE DEPURATE DEI MOVIMENTI PATRIMONIALI</b>
1.1.2.3. POLITICHE DI BILANCIO	9.809.670.719,13	503.174,63	0,00	9.809.167.544,50
1.1.2.4. VIGILANZA SULLA SPESA PUBBLICA	348.689.486,55	470.142,81	172.514,91	348.046.828,82
1.1.2.7. EMISSIONE E GESTIONE DEL DEBITO PUBBLICO	250.516.886.030,60	507.797.071,29	184.904.000.654,91	65.105.088.304,40
1.1.2.8. GESTIONE E DIMISSIONE DI ENTI E DI IMPRESE	3.104.219.951,88	1.187.812,03	379.223.077,12	2.723.809.062,73
1.1.2.21. GESTIONE DEI TRIBUTI	29.298.806.903,46	23.800,06	1.029.320,31	29.297.753.783,08
1.1.2.22. PREVENZIONE E REPRESSIONE DELLE VIOLAZIONI AGLI OBBLIGHI TRIBUTARI	3.458.408.461,16	2.660.519,55	2.491.152,26	3.453.256.789,35
1.1.2.23. SERVIZI AI CITTADINI, ALLE IMPRESE ED AGLI ENTI LOCALI	138.170.620,51	2.621,19	0,00	138.167.999,33
1.1.2.24. FUNZIONE GIURISDIZIONALE TRIBUTARIA	0,00	0,00	0,00	0,00
1.1.2.26. REGOLAZIONE E COORDINAMENTO DEL SISTEMA DELLA FISCALITA'	8.887.469.039,41	1.125.090,83	730.309,47	8.885.613.639,11
1.1.2.27. COORDINAMENTO E RACCORDO NORME DI CONTABILITA' PUBBLICA	6.674.918,64	17.481,68	0,00	6.657.436,96
1.1.2.28. VIGILANZA DELLO STATO IN MATERIA DI GESTIONI FINANZIARIE PUBBLICHE	166.491.408,66	371.149,63	0,00	166.120.259,02

**(D) DIMOSTRAZIONE DI CONCORDANZA TRA GLI ACCERTAMENTI DI COMPETENZA DEL BILANCIO ED IL CONTO DEL PATRIMONIO  
COMPARAZIONE - PER AMMINISTRAZIONE/FUNZIONI OBIETTIVO - DELLE GESTIONI PATRIMONIALI CON QUELLE FINANZIARIE DI COMPETENZA**

**ESERCIZIO 2002**

AMMINISTRAZIONE : 02 MINISTERO DELL'ECONOMIA E DELLE FINANZE

FUNZIONI OBIETTIVO	ACCERTAMENTO TOTALE SECONDO IL BILANCIO	AUMENTI DI ATTIVITA'	DIMINUZIONI DI PASSIVITA'	SPESE DEPURATE DEI MOVIMENTI PATRIMONIALI
1.1.2.29. RISORSE DA ASSEGNARE AL DI FUORI DELLA PA	315.314,35	0,00	287.576,07	27.738,28
1.1.2.91. SUPPORTO ALL'ATTIVITA' ISTITUZIONALE DELL'AMMINISTRAZIONE	4.734.463.022,02	27.192.051,66	21.320.693,87	4.685.950.276,49
1.1.2.92. INDIRIZZO POLITICO	1.668.634.841,99	807.716,13	515.555,81	1.667.311.570,05
1.1.3. AFFARI ESTERI	9.367.771,78	0,00	0,00	9.367.771,78
1.1.3.2. POLITICA ESTERA E SICUREZZA INTERNAZIONALE	9.367.771,78	0,00	0,00	9.367.771,78
1.2. AIUTI ECONOMICI INTERNAZIONALI	508.875.889,56	456.024.274,51	0,00	52.851.615,05
1.2.1. AIUTI ECONOMICI AI PAESI IN VIA DI SVILUPPO ED IN TRANSIZIONE	27.888.672,00	20.658.276,00	0,00	7.230.396,00
1.2.1.1. COOPERAZIONE ALLO SVILUPPO IN AMBITO BILATERALE	27.888.672,00	20.658.276,00	0,00	7.230.396,00
1.2.2. AIUTI ECONOMICI EROGATI ATTRAVERSO ORGANISMI INTERNAZIONALI	480.987.217,56	435.365.998,51	0,00	45.621.219,05
1.2.2.1. COOPERAZIONE ALLO SVILUPPO IN AMBITO MULTILATERALE	480.987.217,56	435.365.998,51	0,00	45.621.219,05
1.3. SERVIZI GENERALI	9.985.535.163,41	7.962.903,26	52.271.448,76	9.925.300.811,39

**(D) DIMOSTRAZIONE DI CONCORDANZA TRA GLI ACCERTAMENTI DI COMPETENZA DEL BILANCIO ED IL CONTO DEL PATRIMONIO  
COMPARAZIONE - PER AMMINISTRAZIONE/FUNZIONI OBIETTIVO - DELLE GESTIONI PATRIMONIALI CON QUELLE FINANZIARIE DI COMPETENZA**

**ESERCIZIO 2002**

AMMINISTRAZIONE : 02 MINISTERO DELL'ECONOMIA E DELLE FINANZE

<b>FUNZIONI OBIETTIVO</b>	<b>ACCERTAMENTO TOTALE SECONDO IL BILANCIO</b>	<b>AUMENTI DI ATTIVITA'</b>	<b>DIMINUIZIONI DI PASSIVITA'</b>	<b>SPESE DEPURATE DEI MOVIMENTI PATRIMONIALI</b>
1.3.1. SERVIZI GENERALI DEL PERSONALE	6.999.466,74	6.651,30	6.140.452,71	852.362,73
1.3.1.3. TRATTAMENTO GIURIDICO ED ECONOMICO NELLE AMMINISTRAZIONI PUBBLICHE	0,00	0,00	0,00	0,00
1.3.1.91. SUPPORTO ALL'ATTIVITA' ISTITUZIONALE DELL'AMMINISTRAZIONE	6.999.466,74	6.651,30	6.140.452,71	852.362,73
1.3.2. SERVIZI DI PROGRAMMAZIONE	6.669.159.215,85	587.745,85	3.931.135,70	6.664.640.334,29
1.3.2.1. PROGRAMMAZIONE ECONOMICA FINANZIARIA	1.366.778.555,49	358.531,95	3.705.333,74	1.362.714.689,80
1.3.2.2. COESIONE E RIEQUILIBRIO TERRITORIALE	3.968.954.920,33	99.711,93	118.032,84	3.968.737.175,56
1.3.2.91. SUPPORTO ALL'ATTIVITA' ISTITUZIONALE DELL'AMMINISTRAZIONE	1.333.425.740,02	129.501,98	107.769,12	1.333.188.468,93
1.3.3. SERVIZI STATISTICI	336.140.465,53	0,00	0,00	336.140.465,53
1.3.3.1. SISTEMA STATISTICO NAZIONALE	336.140.465,53	0,00	0,00	336.140.465,53
1.3.4. ALTRI SERVIZI	2.973.236.015,30	7.368.506,10	42.199.860,35	2.923.667.648,85
1.3.4.1. MONETAZIONE	1.034.490.405,67	505.579,08	2.673,95	1.033.982.152,63

**(D) DIMOSTRAZIONE DI CONCORDANZA TRA GLI ACCERTAMENTI DI COMPETENZA DEL BILANCIO ED IL CONTO DEL PATRIMONIO  
COMPARAZIONE - PER AMMINISTRAZIONE/FUNZIONI OBIETTIVO - DELLE GESTIONI PATRIMONIALI CON QUELLE FINANZIARIE DI COMPETENZA**

**ESERCIZIO 2002**

AMMINISTRAZIONE : 02 MINISTERO DELL'ECONOMIA E DELLE FINANZE

<b>FUNZIONI OBIETTIVO</b>	<b>ACCERTAMENTO TOTALE SECONDO IL BILANCIO</b>	<b>AUMENTI DI ATTIVITA'</b>	<b>DIMINUZIONI DI PASSIVITA'</b>	<b>SPESE DEPURATE DEI MOVIMENTI PATRIMONIALI</b>
1.3.4.2. PREVENZIONE E REPRESSIONE DELLE ATTIVITA' ILLEGALI O PERICOLOSE	8.829.524,86	76.265,64	0,00	8.753.259,22
1.3.4.3. TUTELA DEGLI INTERESSI ECONOMICI E PATRIMONIALI DELLO STATO	0,00	0,00	0,00	0,00
1.3.4.5. SERVIZI DI CASSA	0,00	0,00	0,00	0,00
1.3.4.6. SERVIZI PER LE AMMINISTRAZIONI PUBBLICHE	100.049.655,17	4.133.489,83	0,00	95.916.165,34
1.3.4.7. APPROVVIGIONAMENTI PER LE AMMINISTRAZIONI PUBBLICHE	765.523.480,88	140.083,04	41.521.322,87	723.862.074,97
1.3.4.9. ALTRE ATTIVITA' DIRETTE E SERVIZI DI SUPPORTO AD ALTRE AMMINISTRAZIONI	688.101.822,92	695.056,03	397.540,73	667.009.226,16
1.3.4.91. SUPPORTO ALL'ATTIVITA' ISTITUZIONALE DELL'AMMINISTRAZIONE	396.241.125,81	1.818.032,48	278.322,79	394.144.770,53
1.6. SERVIZI PUBBLICI GENERALI NON ALTRIMENTI CLASSIFICABILI	16.130.895.008,85	9.407.795,86	4.852.897,65	16.116.634.315,34
1.6.1. SERVIZI PUBBLICI GENERALI NON ALTRIMENTI CLASSIFICABILI	16.130.895.008,85	9.407.795,86	4.852.897,65	16.116.634.315,34
1.6.1.1. SERVIZI ELETTORALI	12.138.739,23	0,00	0,00	12.138.739,23
1.6.1.3. RAPPORTI CON ENTI TERRITORIALI	0,00	0,00	0,00	0,00

**(D) DIMOSTRAZIONE DI CONCORDANZA TRA GLI ACCERTAMENTI DI COMPETENZA DEL BILANCIO ED IL CONTO DEL PATRIMONIO  
COMPARAZIONE - PER AMMINISTRAZIONE/FUNZIONI OBIETTIVO - DELLE GESTIONI PATRIMONIALI CON QUELLE FINANZIARIE DI COMPETENZA**

**ESERCIZIO 2002**

AMMINISTRAZIONE : 02 MINISTERO DELL'ECONOMIA E DELLE FINANZE

FUNZIONI OBIETTIVO	ACCERTAMENTO TOTALE SECONDO IL BILANCIO	AUMENTI DI ATTIVITA'	DIMINUIZIONI DI PASSIVITA'	SPESE DEPURATE DEI MOVIMENTI PATRIMONIALI
1.6.1.4. RISORSE DA ASSEGNARE NELL'AMBITO DELLA PA	16.081.955.286,48	4.131.655,00	4.848.321,54	16.072.975.309,94
1.6.1.5. SOSTEGNO AL GARANTE PER LA TUTELA DELLE PERSONE E DI ALTRI SOGGETTI RISPETTO AL TRATTAMENTO DEI DATI PERSONALI	16.676.266,17	0,00	0,00	16.676.266,17
1.6.1.6. INFORMAZIONE E COMUNICAZIONE ISTITUZIONALE	0,00	0,00	0,00	0,00
1.6.1.9. POLITICHE PER LE PARI OPPORTUNITA'	5.280.716,97	5.276.140,86	4.576,11	0,00
1.6.1.91. SUPPORTO ALL'ATTIVITA' ISTITUZIONALE DELL'AMMINISTRAZIONE	14.844.000,00	0,00	0,00	14.844.000,00
1.7. TRANSAZIONI RELATIVE AL DEBITO PUBBLICO	2.433.016.050,64	0,00	1.754.218.276,62	678.797.774,02
1.7.1. TRANSAZIONI RELATIVE AL DEBITO PUBBLICO	2.433.016.050,64	0,00	1.754.218.276,62	678.797.774,02
1.7.1.1. ONERI DEL DEBITO PUBBLICO	2.433.016.050,64	0,00	1.754.218.276,62	678.797.774,02
1.8. TRASFERIMENTI A CARATTERE GENERALE TRA DIVERSI LIVELLI DI AMMINISTRAZIONE	55.259.904.363,32	0,00	402.171.392,53	54.857.732.970,79
1.8.1. TRASFERIMENTI A CARATTERE GENERALE TRA DIVERSI LIVELLI DI AMMINISTRAZIONE	55.259.904.363,32	0,00	402.171.392,53	54.857.732.970,79
1.8.1.1. TRASFERIMENTI AGLI ENTI TERRITORIALI	55.259.904.363,32	0,00	402.171.392,53	54.857.732.970,79

**(D) DIMOSTRAZIONE DI CONCORDANZA TRA GLI ACCERTAMENTI DI COMPETENZA DEL BILANCIO ED IL CONTO DEL PATRIMONIO  
COMPARAZIONE - PER AMMINISTRAZIONE/FUNZIONI OBIETTIVO - DELLE GESTIONI PATRIMONIALI CON QUELLE FINANZIARIE DI COMPETENZA**

**ESERCIZIO 2002**

**AMMINISTRAZIONE : 02 MINISTERO DELL'ECONOMIA E DELLE FINANZE**

<b>FUNZIONI OBIETTIVO</b>	<b>ACCERTAMENTO TOTALE SECONDO IL BILANCIO</b>	<b>AUMENTI DI ATTIVITA'</b>	<b>DIMINUZIONI DI PASSIVITA'</b>	<b>SPESE DEPURATE DEI MOVIMENTI PATRIMONIALI</b>
<b>2. DIFESA</b>	212.951.178.778,80	417.828,04	209.980.777.978,28	2.969.982.972,47
<b>2.1. DIFESA MILITARE</b>	169.165.041,81	381.160,24	364.470,18	168.419.411,39
<b>2.1.1. DIFESA MILITARE</b>	169.165.041,81	381.160,24	364.470,18	168.419.411,39
<b>2.1.1.1. PREDISPOSIZIONE DELLO STRUMENTO MILITARE</b>	110.369.794,86	210.048,16	186.437,02	109.973.309,68
<b>2.1.1.2. APPORTAMENTO FORZE TERRESTRI</b>	0,00	0,00	0,00	0,00
<b>2.1.1.91. SUPPORTO ALL'ATTIVITA' ISTITUZIONALE DELL'AMMINISTRAZIONE</b>	58.795.246,95	171.112,08	178.033,16	58.446.101,71
<b>2.2. DIFESA CIVILE</b>	212.782.013.736,99	36.667,81	209.980.413.508,10	2.801.563.561,08
<b>2.2.1. DIFESA CIVILE</b>	212.782.013.736,99	36.667,81	209.980.413.508,10	2.801.563.561,08
<b>2.2.1.1. INTERVENTI PER PUBBLICHE CALAMITA'</b>	2.808.120.923,57	36.667,81	6.519.784,78	2.801.564.470,98
<b>2.2.1.3. VOLONTARIATO DI PROTEZIONE CIVILE</b>	2.205,34	0,00	3.032,53	-827,18
<b>2.2.1.91. SUPPORTO ALL'ATTIVITA' ISTITUZIONALE DELL'AMMINISTRAZIONE</b>	209.973.890.608,07	0,00	209.973.890.690,79	-82,72

**(D) DIMOSTRAZIONE DI CONCORDANZA TRA GLI ACCERTAMENTI DI COMPETENZA DEL BILANCIO ED IL CONTO DEL PATRIMONIO  
COMPARAZIONE - PER AMMINISTRAZIONE/FUNZIONI/OBIETTIVO - DELLE GESTIONI PATRIMONIALI CON QUELLE FINANZIARIE DI COMPETENZA**

**ESERCIZIO 2002**

AMMINISTRAZIONE : 02 MINISTERO DELL'ECONOMIA E DELLE FINANZE

FUNZIONI/OBIETTIVO	ACCERTAMENTO TOTALE SECONDO IL BILANCIO	AUMENTI DI ATTIVITA'	DIMINUIZIONI DI PASSIVITA'	SPESE DEPURATE DEI MOVIMENTI PATRIMONIALI
3. ORDINE PUBBLICO E SICUREZZA	1.230.550.839,41	3.086.204,36	2.065.026,29	1.225.399.608,75
3.1. SERVIZI DI POLIZIA	1.211.743.281,34	3.086.204,36	2.065.026,29	1.206.592.050,68
3.1.1. SERVIZI DI POLIZIA	1.211.743.281,34	3.086.204,36	2.065.026,29	1.206.592.050,68
3.1.1.2. CONTROLLO DEL TERRITORIO	0,00	0,00	0,00	0,00
3.1.1.3. CONTRASTO ALLA CRIMINALITA' ORGANIZZATA E COMUNE	0,00	0,00	0,00	0,00
3.1.1.4. TUTELA DELL'ORDINE PUBBLICO	0,00	0,00	0,00	0,00
3.1.1.7. PREDISPOSIZIONE DELLO STRUMENTO PER L'ORDINE E LA SICUREZZA PUBBLICA	896.984.115,31	2.315.596,50	1.284.350,81	893.384.168,00
3.1.1.91. SUPPORTO ALL'ATTIVITA' ISTITUZIONALE DELL'AMMINISTRAZIONE	314.759.166,03	770.607,87	780.675,49	313.207.882,68
3.3. TRIBUNALI	12.251.355,68	0,00	0,00	12.251.355,68
3.3.1. TRIBUNALI	12.251.355,68	0,00	0,00	12.251.355,68
3.3.1.1. GIUSTIZIA CIVILE E PENALE	5.695.153,29	0,00	0,00	5.695.153,29

**(D) DIMOSTRAZIONE DI CONCORDANZA TRA GLI ACCERTAMENTI DI COMPETENZA DEL BILANCIO ED IL CONTO DEL PATRIMONIO  
COMPARAZIONE - PER AMMINISTRAZIONE/FUNZIONI OBIETTIVO - DELLE GESTIONI PATRIMONIALI CON QUELLE FINANZIARIE DI COMPETENZA**

**ESERCIZIO 2002**

AMMINISTRAZIONE : 02 MINISTERO DELL'ECONOMIA E DELLE FINANZE

FUNZIONI OBIETTIVO	ACCERTAMENTO TOTALE SECONDO IL BILANCIO	AUMENTI DI ATTIVITA'	DIMINUIZIONI DI PASSIVITA'	SPESE DEPURATE DEI MOVIMENTI PATRIMONIALI
3.3.1.4. INFRASTRUTTURE PER LA GIUSTIZIA	6.556.202,39	0,00	0,00	6.556.202,39
3.4. CARCERI	6.556.202,39	0,00	0,00	6.556.202,39
3.4.1. CARCERI	6.556.202,39	0,00	0,00	6.556.202,39
3.4.1.3. INFRASTRUTTURE PENITENZIARIE	6.556.202,39	0,00	0,00	6.556.202,39
4. AFFARI ECONOMICI	44.685.440.140,60	4.768.688.862,74	701.625.362,37	39.215.125.915,50
4.1. AFFARI GENERALI ECONOMICI, COMMERCIALI E DEL LAVORO	18.298.756.908,20	119.355.646,12	410.168.980,77	17.769.232.281,31
4.1.1. AFFARI GENERALI ECONOMICI E COMMERCIALI	17.854.515.230,86	119.355.646,12	56.237.295,58	17.678.922.289,16
4.1.1.1. POLITICA ECONOMICA E COOPERAZIONE SCIENTIFICA E TECNOLOGICA IN AMBITO INTERNAZIONALE	574.301.168,89	37.166,24	0,00	574.264.002,65
4.1.1.2. ATTUAZIONE E COORDINAMENTO IN AMBITO INTERNAZIONALE DELLA POLITICA COMMERCIALE, PROMOZIONALE ED INTERNAZIONALIZZAZIONE DELLE IMPRESE	488.041.988,00	118.785.087,00	0,00	369.256.901,00
4.1.1.4. POLITICA ECONOMICA IN AMBITO UNIONE EUROPEA	15.375.566.982,76	288.735,26	1.336,98	15.375.276.910,52
4.1.1.6. VIGILANZA SUGLI OPERATORI E SUI MERCATI FINANZIARI	1.274.364.590,37	169.549,31	6.684,89	1.274.188.356,18



**(D) DIMOSTRAZIONE DI CONCORDANZA TRA GLI ACCERTAMENTI DI COMPETENZA DEL BILANCIO ED IL CONTO DEL PATRIMONIO  
COMPARAZIONE - PER AMMINISTRAZIONE/FUNZIONI OBIETTIVO - DELLE GESTIONI PATRIMONIALI CON QUELLE FINANZIARIE DI COMPETENZA**

**ESERCIZIO 2002**

AMMINISTRAZIONE : 02 MINISTERO DELL'ECONOMIA E DELLE FINANZE

<b>FUNZIONI OBIETTIVO</b>	<b>ACCERTAMENTO TOTALE SECONDO IL BILANCIO</b>	<b>AUMENTI DI ATTIVITA'</b>	<b>DIMINUIZIONI DI PASSIVITA'</b>	<b>SPESE DEPURATE DEI MOVIMENTI PATRIMONIALI</b>
4.1.1.8. BANCHE ED ISTITUTI DI CREDITO	121.664.645,18	0,00	54.550.021,93	67.114.623,25
4.1.1.9. TUTELA DEL MERCATO E DEI CONSUMATORI	0,00	0,00	0,00	0,00
4.1.1.10. METEOROLOGIA, IDROGRAFIA E CARTOGRAFIA	16.536.985,62	63.770,10	1.678.204,08	14.795.011,44
4.1.1.91. SUPPORTO ALL'ATTIVITA' ISTITUZIONALE DELL'AMMINISTRAZIONE	4.038.870,04	11.338,21	1.047,71	4.026.484,12
4.1.2. AFFARI GENERALI DEL LAVORO	444.241.677,34	0,00	353.931.685,19	90.309.992,15
4.1.2.1. SOSTEGNO AL MERCATO DEL LAVORO	443.751.426,34	0,00	353.931.685,19	89.819.741,15
4.1.2.5. POLITICA COOPERATIVA	490.251,00	0,00	0,00	490.251,00
4.2. AGRICOLTURA, SILVICOLTURA, PESCA E CACCIA	925.239.271,58	0,00	8.047,03	925.231.224,55
4.2.1. AGRICOLTURA	511.313.133,58	0,00	5.772,64	511.307.360,94
4.2.1.4. INCENTIVAZIONE NEL SETTORE AGRICOLO ED AGROINDUSTRIALE	511.313.133,58	0,00	5.772,64	511.307.360,94
4.2.2. SILVICOLTURA	413.926.138,01	0,00	2.274,39	413.923.863,61

**(D) DIMOSTRAZIONE DI CONCORDANZA TRA GLI ACCERTAMENTI DI COMPETENZA DEL BILANCIO ED IL CONTO DEL PATRIMONIO  
COMPARAZIONE - PER AMMINISTRAZIONE/FUNZIONI OBIETTIVO - DELLE GESTIONI PATRIMONIALI CON QUELLE FINANZIARIE DI COMPETENZA**

**ESERCIZIO 2002**

**AMMINISTRAZIONE : 02 MINISTERO DELL'ECONOMIA E DELLE FINANZE**

<b>FUNZIONI OBIETTIVO</b>	<b>ACCERTAMENTO TOTALE SECONDO IL BILANCIO</b>	<b>AUMENTI DI ATTIVITA'</b>	<b>DIMINUIZIONI DI PASSIVITA'</b>	<b>SPESE DEPURATE DEI MOVIMENTI PATRIMONIALI</b>
4.2.2.1. REGOLAMENTAZIONE E VIGILANZA DEL SETTORE DELLA SILVICOLTURA	413.924.484,00	0,00	0,00	413.924.484,00
4.2.2.2. PROTEZIONE DELLE AREE BOSCHIVE	1.654,01	0,00	2.274,39	-620,39
4.3. COMBUSTIBILI ED ENERGIA	85.053.303,67	0,00	0,00	85.053.303,67
4.3.2. PETROLIO E GAS NATURALI	85.053.303,67	0,00	0,00	85.053.303,67
4.3.2.4. METANIZZAZIONE	85.053.303,67	0,00	0,00	85.053.303,67
4.3.5. ENERGIA ELETTRICA	0,00	0,00	0,00	0,00
4.3.5.2. INCENTIVAZIONE ALLA RAZIONALIZZAZIONE DELL'USO DELL'ENERGIA E DELLE FONTI RINNOVABILI	0,00	0,00	0,00	0,00
4.4. ATTIVITA' ESTRATTIVE, MANIFATTURIERE ED EDILIZIE	3.062.871.199,88	0,00	0,00	3.062.871.199,88
4.4.2. ATTIVITA' MANIFATTURIERE	3.062.871.199,88	0,00	0,00	3.062.871.199,88
4.4.2.3. INCENTIVAZIONE DEL SETTORE INDUSTRIALE	2.967.584.902,44	0,00	0,00	2.967.584.902,44
4.4.2.4. INDUSTRIA NAVALMECCANICA ED ARMATORIALE	43.898.836,44	0,00	0,00	43.898.836,44

**(D) DIMOSTRAZIONE DI CONCORDANZA TRA GLI ACCERTAMENTI DI COMPETENZA DEL BILANCIO ED IL CONTO DEL PATRIMONIO  
COMPARAZIONE - PER AMMINISTRAZIONE/FUNZIONI OBIETTIVO - DELLE GESTIONI PATRIMONIALI CON QUELLE FINANZIARIE DI COMPETENZA**

**ESERCIZIO 2002**

AMMINISTRAZIONE : 02 MINISTERO DELL'ECONOMIA E DELLE FINANZE

FUNZIONI OBIETTIVO	ACCERTAMENTO TOTALE SECONDO IL BILANCIO	AUMENTI DI ATTIVITA'	DIMINUIZIONI DI PASSIVITA'	SPESE DEPURATE DEI MOVIMENTI PATRIMONIALI
4.4.2.5. INCENTIVAZIONE DEL SETTORE ARTIGIANALE	51.387.461,00	0,00	0,00	51.387.461,00
4.5. TRASPORTI	7.391.923.135,46	4.649.199.923,46	112.979.984,69	2.629.743.227,31
4.5.1. TRASPORTI SU STRADA	299.342.649,95	0,00	103.048.959,34	196.293.690,61
4.5.1.2. AUTOTRASPORTO	235.174.984,30	0,00	79.787.329,62	155.387.654,68
4.5.1.4. STRADE ED AUTOSTRADE	64.167.665,65	0,00	23.261.629,72	40.906.035,93
4.5.2. TRASPORTI PER VIE D'ACQUA	877.977,00	0,00	0,00	877.977,00
4.5.2.5. LAVORO MARITTIMO E PORTUALE	877.977,00	0,00	0,00	877.977,00
4.5.3. TRASPORTI SU ROTAIA	6.182.918.801,51	3.755.910.844,50	9.931.025,35	2.417.076.931,66
4.5.3.1. RETE NAZIONALE	6.124.901.854,77	3.755.769.293,18	0,00	2.369.132.561,59
4.5.3.2. RETE LOCALE	0,00	0,00	0,00	0,00
4.5.3.3. METROPOLITANE ED ALTRI SISTEMI DI TRASPORTO RAPIDO DI MASSA	58.016.946,74	141.551,32	9.931.025,35	47.944.370,07

**(D) DIMOSTRAZIONE DI CONCORDANZA TRA GLI ACCERTAMENTI DI COMPETENZA DEL BILANCIO ED IL CONTO DEL PATRIMONIO  
COMPARAZIONE - PER AMMINISTRAZIONE/FUNZIONI OBIETTIVO - DELLE GESTIONI PATRIMONIALI CON QUELLE FINANZIARIE DI COMPETENZA**

**ESERCIZIO 2002**

**AMMINISTRAZIONE : 02 MINISTERO DELL'ECONOMIA E DELLE FINANZE**

<b>FUNZIONI OBIETTIVO</b>	<b>ACCERTAMENTO TOTALE SECONDO IL BILANCIO</b>	<b>AUMENTI DI ATTIVITA'</b>	<b>DIMINUZIONI DI PASSIVITA'</b>	<b>SPESE DEPURATE DEI MOVIMENTI PATRIMONIALI</b>
4.5.4. TRASPORTI AEREI	908.783.707,00	893.289.078,96	0,00	15.494.628,04
4.5.4.1. REGOLAMENTAZIONE E VIGILANZA DELLA NAVIGAZIONE AEREA	908.783.707,00	893.289.078,96	0,00	15.494.628,04
4.6. COMUNICAZIONI	1.103.307.119,15	0,00	178.468.349,87	924.838.769,28
4.6.1. COMUNICAZIONI	1.103.307.119,15	0,00	178.468.349,87	924.838.769,28
4.6.1.1. TELECOMUNICAZIONI	314.016.893,94	0,00	178.468.349,87	135.548.544,07
4.6.1.5. COMUNICAZIONI POSTALI	789.290.225,21	0,00	0,00	789.290.225,21
4.7. ALTRI SETTORI	68.816.544,31	0,00	0,00	68.816.544,31
4.7.1. DISTRIBUZIONE COMMERCIALE, CONSERVAZIONE E MAGAZZINAGGIO	64.557.112,00	0,00	0,00	64.557.112,00
4.7.1.1. ATTIVITA' E DISTRIBUZIONE COMMERCIALE	64.557.112,00	0,00	0,00	64.557.112,00
4.7.3. TURISMO	4.259.432,31	0,00	0,00	4.259.432,31
4.7.3.1. VALORIZZAZIONE E SVILUPPO SISTEMA TURISTICO	4.259.432,31	0,00	0,00	4.259.432,31

**(D) DIMOSTRAZIONE DI CONCORDANZA TRA GLI ACCERTAMENTI DI COMPETENZA DEL BILANCIO ED IL CONTO DEL PATRIMONIO  
COMPARAZIONE - PER AMMINISTRAZIONE/FUNZIONI OBIETTIVO - DELLE GESTIONI PATRIMONIALI CON QUELLE FINANZIARIE DI COMPETENZA**

**ESERCIZIO 2002**

AMMINISTRAZIONE : 02 MINISTERO DELL'ECONOMIA E DELLE FINANZE

FUNZIONI OBIETTIVO	ACCERTAMENTO TOTALE SECONDO IL BILANCIO	AUMENTI DI ATTIVITA'	DIMINUZIONI DI PASSIVITA'	SPESE DEPURATE DEI MOVIMENTI PATRIMONIALI
4.8. RICERCA E SVILUPPO PER GLI AFFARI ECONOMICI	7.898.970.301,42	377,59	0,00	7.898.969.923,83
4.8.1. RICERCA E SVILUPPO PER GLI AFFARI GENERALI ECONOMICI, COMMERCIALI E DEL LAVORO	7.898.970.301,42	377,59	0,00	7.898.969.923,83
4.8.1.51. RICERCA NEL SETTORE ECONOMICO	7.898.970.301,42	377,59	0,00	7.898.969.923,83
4.8.5. RICERCA E SVILUPPO PER TRASPORTI	0,00	0,00	0,00	0,00
4.8.5.53. RICERCA PER IL TRASPORTO AEREO	0,00	0,00	0,00	0,00
4.9. AFFARI ECONOMICI NON ALTRIMENTI CLASSIFICABILI	5.850.502.356,94	132.915,57	0,00	5.850.369.441,37
4.9.1. AFFARI ECONOMICI NON ALTRIMENTI CLASSIFICABILI	5.850.502.356,94	132.915,57	0,00	5.850.369.441,37
4.9.1.91. SUPPORTO ALL'ATTIVITA' ISTITUZIONALE DELL'AMMINISTRAZIONE	1.220.854.335,90	37.300,72	0,00	1.220.817.035,18
4.9.1.92. INDIRIZZO POLITICO	4.629.648.021,04	95.614,85	0,00	4.629.552.406,19
5. PROTEZIONE DELL'AMBIENTE	247.718.600,03	38.262,06	76.077.667,83	171.602.670,15
5.2. TRATTAMENTO DELLE ACQUE REFLUE	0,00	0,00	0,00	0,00

**(D) DIMOSTRAZIONE DI CONCORDANZA TRA GLI ACCERTAMENTI DI COMPETENZA DEL BILANCIO ED IL CONTO DEL PATRIMONIO  
COMPARAZIONE - PER AMMINISTRAZIONE/FUNZIONI OBIETTIVO - DELLE GESTIONI PATRIMONIALI CON QUELLE FINANZIARIE DI COMPETENZA**

**ESERCIZIO 2002**

AMMINISTRAZIONE : 02 MINISTERO DELL'ECONOMIA E DELLE FINANZE

FUNZIONI OBIETTIVO	ACCERTAMENTO TOTALE SECONDO IL BILANCIO	AUMENTI DI ATTIVITA'	DIMINUIZIONI DI PASSIVITA'	SPESE DEPURATE DEI MOVIMENTI PATRIMONIALI
5.2.1. TRATTAMENTO DELLE ACQUE REFLUE	0,00	0,00	0,00	0,00
5.2.1.1. TRATTAMENTO E SMALTIMENTO ACQUE REFLUE CIVILI	0,00	0,00	0,00	0,00
5.3. RIDUZIONE DELL'INQUINAMENTO	127.646.676,66	0,00	75.070.745,38	52.575.931,28
5.3.1. RIDUZIONE DELL'INQUINAMENTO	127.646.676,66	0,00	75.070.745,38	52.575.931,28
5.3.1.2. INQUINAMENTO DEL MARE	92.068.941,66	0,00	75.070.745,38	16.998.196,28
5.3.1.4. INQUINAMENTO ATMOSFERICO	35.577.735,00	0,00	0,00	35.577.735,00
5.4. PROTEZIONE DELLE BIODIVERSITA' E DEI BENI PAESAGGISTICI	120.071.923,37	38.262,06	1.006.922,45	119.026.738,86
5.4.1. PROTEZIONE DELLE BIODIVERSITA' E DEI BENI PAESAGGISTICI	120.071.923,37	38.262,06	1.006.922,45	119.026.738,86
5.4.1.1. TUTELA E CONSERVAZIONE DELLA FAUNA E DELLA FLORA	0,00	0,00	0,00	0,00
5.4.1.2. BENI AMBIENTALI E PAESAGGISTICI	110.563.156,64	1.594,25	41.955,10	110.519.607,29
5.4.1.4. ASSETTO IDROGEOLOGICO	9.508.766,73	36.667,81	964.967,35	8.507.131,58

**(D) DIMOSTRAZIONE DI CONCORDANZA TRA GLI ACCERTAMENTI DI COMPETENZA DEL BILANCIO ED IL CONTO DEL PATRIMONIO  
COMPARAZIONE - PER AMMINISTRAZIONE/FUNZIONI OBIETTIVO - DELLE GESTIONI PATRIMONIALI CON QUELLE FINANZIARIE DI COMPETENZA**

**ESERCIZIO 2002**

**AMMINISTRAZIONE : 02 MINISTERO DELL'ECONOMIA E DELLE FINANZE**

<b>FUNZIONI OBIETTIVO</b>	<b>ACCERTAMENTO TOTALE SECONDO IL BILANCIO</b>	<b>AUMENTI DI ATTIVITA'</b>	<b>DIMINUZIONI DI PASSIVITA'</b>	<b>SPESE DEPURATE DEI MOVIMENTI PATRIMONIALI</b>
5.4.1.91. SUPPORTO ALL'ATTIVITA' ISTITUZIONALE DELL'AMMINISTRAZIONE	0,00	0,00	0,00	0,00
6. ABITAZIONI E ASSETTO TERRITORIALE	1.230.291.452,80	20.725,28	628.071.529,92	602.199.197,60
6.1. SVILUPPO DELLE ABITAZIONI	150.963.521,75	0,00	0,00	150.963.521,75
6.1.1. SVILUPPO DELLE ABITAZIONI	150.963.521,75	0,00	0,00	150.963.521,75
6.1.1.1. EDILIZIA ABITATIVA E RESIDENZIALE	150.963.521,75	0,00	0,00	150.963.521,75
6.2. ASSETTO TERRITORIALE	741.809.821,16	0,00	516.864.667,81	224.945.153,35
6.2.1. ASSETTO TERRITORIALE	741.809.821,16	0,00	516.864.667,81	224.945.153,35
6.2.1.1. ASSETTO URBANISTICO E RIQUALIFICAZIONE URBANA	741.809.821,16	0,00	516.864.667,81	224.945.153,35
6.3. APPROVVIGIONAMENTO IDRICO	337.518.109,89	20.725,28	111.206.862,11	226.290.522,50
6.3.1. APPROVVIGIONAMENTO IDRICO	337.518.109,89	20.725,28	111.206.862,11	226.290.522,50
6.3.1.1. ACQUEDOTTI	65.312.771,75	0,00	0,00	65.312.771,75

**(D) DIMOSTRAZIONE DI CONCORDANZA TRA GLI ACCERTAMENTI DI COMPETENZA DEL BILANCIO ED IL CONTO DEL PATRIMONIO  
COMPARAZIONE - PER AMMINISTRAZIONE/FUNZIONI OBIETTIVO - DELLE GESTIONI PATRIMONIALI CON QUELLE FINANZIARIE DI COMPETENZA**

**ESERCIZIO 2002**

AMMINISTRAZIONE : 02 MINISTERO DELL'ECONOMIA E DELLE FINANZE

FUNZIONI OBIETTIVO	ACCERTAMENTO TOTALE SECONDO IL BILANCIO	AUMENTI DI ATTIVITA'	DIMINUIZIONI DI PASSIVITA'	SPESE DEPURATE DEI MOVIMENTI PATRIMONIALI
6.3.1.2. UTILIZZO RISORSE IDRICHE	272.205.338,14	20.725,28	111.206.862,11	160.977.750,75
7. SANITA'	17.879.878.349,41	0,00	958.442.148,22	16.921.436.201,19
7.2. SERVIZI NON OSPEDALIERI	0,00	0,00	0,00	0,00
7.2.2. SERVIZI MEDICI SPECIALISTICI	0,00	0,00	0,00	0,00
7.2.2.1. CONSULTORI FAMILIARI	0,00	0,00	0,00	0,00
7.6. SANITA' NON ALTRIMENTI CLASSIFICABILE	17.879.878.349,41	0,00	958.442.148,22	16.921.436.201,19
7.6.1. SANITA' NON ALTRIMENTI CLASSIFICABILE	17.879.878.349,41	0,00	958.442.148,22	16.921.436.201,19
7.6.1.2. PROGRAMMAZIONE IN MATERIA SANITARIA	16.934.812.814,48	0,00	634.488.355,01	16.300.324.459,47
7.6.1.4. INFRASTRUTTURE SANITARIE	945.065.534,93	0,00	323.953.793,21	621.111.741,72
8. ATTIVITA' RICREATIVE, CULTURALI E DI CULTO	6.093.981.236,73	572,96	23.565.885,59	6.070.414.778,17
8.1. ATTIVITA' RICREATIVE	3.960.319.279,31	0,00	0,00	3.960.319.279,31



**(D) DIMOSTRAZIONE DI CONCORDANZA TRA GLI ACCERTAMENTI DI COMPETENZA DEL BILANCIO ED IL CONTO DEL PATRIMONIO  
COMPARAZIONE - PER AMMINISTRAZIONE/FUNZIONI OBIETTIVO - DELLE GESTIONI PATRIMONIALI CON QUELLE FINANZIARIE DI COMPETENZA**

**ESERCIZIO 2002**

AMMINISTRAZIONE : 02 MINISTERO DELL'ECONOMIA E DELLE FINANZE

FUNZIONI OBIETTIVO	ACCERTAMENTO TOTALE SECONDO IL BILANCIO	AUMENTI DI ATTIVITA'	DIMINUIZIONI DI PASSIVITA'	SPESE DEPURATE DEI MOVIMENTI PATRIMONIALI
8.1.1. ATTIVITA' RICREATIVE	3.960.319.279,31	0,00	0,00	3.960.319.279,31
8.1.1.1. GIOCHI, CONCORSI E LOTTERIE	3.956.059.847,00	0,00	0,00	3.956.059.847,00
8.1.1.2. ATTIVITA' RICREATIVE	4.259.432,31	0,00	0,00	4.259.432,31
8.2. ATTIVITA' CULTURALI	500.000,00	0,00	0,00	500.000,00
8.2.1. ATTIVITA' CULTURALI	500.000,00	0,00	0,00	500.000,00
8.2.1.2. BENI ARCHITETTONICI E MONUMENTALI	0,00	0,00	0,00	0,00
8.2.1.6. VIGILANZA, PREVENZIONE E REPRESSIONE IN MATERIA DI PATRIMONIO CULTURALE	500.000,00	0,00	0,00	500.000,00
8.3. SERVIZI RADIOTELEVISIVI E DI EDITORIA	1.997.115.801,02	572,96	23.565.885,59	1.973.549.342,47
8.3.1. SERVIZI RADIOTELEVISIVI E DI EDITORIA	1.997.115.801,02	572,96	23.565.885,59	1.973.549.342,47
8.3.1.1. TRASMISSIONI RADIOFONICHE E TELEVISIVE	0,00	0,00	0,00	0,00
8.3.1.2. EDITORIA	600.857.422,74	572,96	23.565.885,59	577.290.964,19

**(D) DIMOSTRAZIONE DI CONCORDANZA TRA GLI ACCERTAMENTI DI COMPETENZA DEL BILANCIO ED IL CONTO DEL PATRIMONIO  
COMPARAZIONE - PER AMMINISTRAZIONE/FUNZIONI OBIETTIVO - DELLE GESTIONI PATRIMONIALI CON QUELLE FINANZIARIE DI COMPETENZA**

**ESERCIZIO 2002**

AMMINISTRAZIONE : 02 MINISTERO DELL'ECONOMIA E DELLE FINANZE

FUNZIONI OBIETTIVO	ACCERTAMENTO TOTALE SECONDO IL BILANCIO	AUMENTI DI ATTIVITA'	DIMINUIZIONI DI PASSIVITA'	SPESE DEPURATE DEI MOVIMENTI PATRIMONIALI
8.3.1.4. VIGILANZA, PREVENZIONE E REPRESSIONE IN MATERIA DI RADIODIFFUSIONE ED EDITORIA	1.368.094.326,00	0,00	0,00	1.368.094.326,00
8.3.1.5. SOSTEGNO AL GARANTE PER LA RADIODIFFUSIONE ED EDITORIA	28.164.052,28	0,00	0,00	28.164.052,28
8.4. SERVIZI DI CULTO E ALTRI SERVIZI PER LE COMUNITA'	136.046.156,40	0,00	0,00	136.046.156,40
8.4.1. SERVIZI DI CULTO E ALTRI SERVIZI PER LE COMUNITA'	136.046.156,40	0,00	0,00	136.046.156,40
8.4.1.3. FONDO EDIFICI DI CULTO	32.308.086,89	0,00	0,00	32.308.086,89
8.4.1.4. SOSTEGNO AI PARTITI POLITICI	103.738.069,51	0,00	0,00	103.738.069,51
9. ISTRUZIONE	0,00	0,00	0,00	0,00
9.7. RICERCA E SVILUPPO PER L'ISTRUZIONE	0,00	0,00	0,00	0,00
9.7.1. ISTRUZIONE NON ALTRIMENTI CLASSIFICABILE	0,00	0,00	0,00	0,00
9.7.1.5. INFRASTRUTTURE SCOLASTICHE	0,00	0,00	0,00	0,00
10. PROTEZIONE SOCIALE	11.084.679.348,36	707.670,09	492.978.748,75	10.590.992.929,52

**(D) DIMOSTRAZIONE DI CONCORDANZA TRA GLI ACCERTAMENTI DI COMPETENZA DEL BILANCIO ED IL CONTO DEL PATRIMONIO  
COMPARAZIONE - PER AMMINISTRAZIONE/FUNZIONI OBIETTIVO - DELLE GESTIONI PATRIMONIALI CON QUELLE FINANZIARIE DI COMPETENZA**

**ESERCIZIO 2002**

AMMINISTRAZIONE : 02 MINISTERO DELL'ECONOMIA E DELLE FINANZE

FUNZIONI OBIETTIVO	ACCERTAMENTO TOTALE SECONDO IL BILANCIO	AUMENTI DI ATTIVITA'	DIMINUZIONI DI PASSIVITA'	SPESE DEPURATE DEI MOVIMENTI PATRIMONIALI
10.1. MALATTIA E INVALIDITA'	118.886.120,90	380.370,69	185.728,18	118.320.022,03
10.1.2. INVALIDITA'	118.886.120,90	380.370,69	185.728,18	118.320.022,03
10.1.2.1. INVALIDITA' CIVILE	94.849.894,15	129.326,53	139.693,60	94.580.874,03
10.1.2.91. SUPPORTO ALL'ATTIVITA' ISTITUZIONALE DELL'AMMINISTRAZIONE	24.036.226,74	251.044,16	46.034,59	23.739.148,00
10.2. VECCHIAIA	9.334.504.212,90	251.044,16	98.375.608,27	9.235.877.560,46
10.2.1. VECCHIAIA	9.334.504.212,90	251.044,16	98.375.608,27	9.235.877.560,46
10.2.1.1. PENSIONI DI GUERRA	6.163.233.494,68	0,00	0,00	6.163.233.494,68
10.2.1.2. PENSIONI	3.154.296.146,56	59.852,48	98.363.702,16	3.055.872.591,91
10.2.1.91. SUPPORTO ALL'ATTIVITA' ISTITUZIONALE DELL'AMMINISTRAZIONE	16.974.571,66	191.191,68	11.906,11	16.771.473,87
10.3. SUPERSTITI	0,00	0,00	0,00	0,00
10.3.1. SUPERSTITI	0,00	0,00	0,00	0,00

**(D) DIMOSTRAZIONE DI CONCORDANZA TRA GLI ACCERTAMENTI DI COMPETENZA DEL BILANCIO ED IL CONTO DEL PATRIMONIO  
COMPARAZIONE - PER AMMINISTRAZIONE/FUNZIONI OBIETTIVO - DELLE GESTIONI PATRIMONIALI CON QUELLE FINANZIARIE DI COMPETENZA**

**ESERCIZIO 2002**

AMMINISTRAZIONE : 02 MINISTERO DELL'ECONOMIA E DELLE FINANZE

FUNZIONI OBIETTIVO	ACCERTAMENTO TOTALE SECONDO IL BILANCIO	AUMENTI DI ATTIVITA'	DIMINUZIONI DI PASSIVITA'	SPESE DEPURATE DEI MOVIMENTI PATRIMONIALI
10.3.1.1. EROGAZIONI AI SUPERSTITI DI PERSONALE DECEDUTO PER CAUSE DI SERVIZIO	0,00	0,00	0,00	0,00
10.7. ESCLUSIONE SOCIALE NON ALTRIMENTI CLASSIFICABILE	45.818.162,57	7.665,30	1.136.548,58	44.673.948,69
10.7.1. ESCLUSIONE SOCIALE NON ALTRIMENTI CLASSIFICABILE	45.818.162,57	7.665,30	1.136.548,58	44.673.948,69
10.7.1.1. ASSISTENZA SOCIALE PER PARTICOLARI CATEGORIE	36.452.254,34	7.665,30	1.136.548,58	35.308.040,46
10.7.1.2. MINORANZE ETNICHE	0,00	0,00	0,00	0,00
10.7.1.91. SUPPORTO ALL'ATTIVITA' ISTITUZIONALE DELL'AMMINISTRAZIONE	9.365.908,23	0,00	0,00	9.365.908,23
10.9. PROTEZIONE SOCIALE NON ALTRIMENTI CLASSIFICABILE	1.585.470.852,00	68.589,94	393.280.863,72	1.192.121.398,34
10.9.1. PROTEZIONE SOCIALE NON ALTRIMENTI CLASSIFICABILE	1.585.470.852,00	68.589,94	393.280.863,72	1.192.121.398,34
10.9.1.2. INFORTUNI SUL LAVORO	5.775.663,34	35.120,00	0,00	5.740.543,34
10.9.1.3. CONTRIBUZIONE IN CASO DI PUBBLICHE CALAMITA'	1.449.024.260,54	0,00	393.279.526,74	1.055.744.733,80
10.9.1.4. INDENNIZZI PER BENI PERDUTI ALL'ESTERO	83.312.504,98	33.469,94	1.336,98	83.277.698,06

**(D) DIMOSTRAZIONE DI CONCORDANZA TRA GLI ACCERTAMENTI DI COMPETENZA DEL BILANCIO ED IL CONTO DEL PATRIMONIO  
COMPARAZIONE - PER AMMINISTRAZIONE/FUNZIONI OBIETTIVO - DELLE GESTIONI PATRIMONIALI CON QUELLE FINANZIARIE DI COMPETENZA**

**ESERCIZIO 2002**

**AMMINISTRAZIONE : 02 MINISTERO DELL'ECONOMIA E DELLE FINANZE**

<b>FUNZIONI OBIETTIVO</b>	<b>ACCERTAMENTO TOTALE SECONDO IL BILANCIO</b>	<b>AUMENTI DI ATTIVITA'</b>	<b>DIMINUZIONI DI PASSIVITA'</b>	<b>SPESE DEPURATE DEI MOVIMENTI PATRIMONIALI</b>
10.9.1.10. INDENNITA' PER INGIUSTA DETENZIONE	47.358.423,14	0,00	0,00	47.358.423,14
<b>TOTALE AMMINISTRAZIONE 02</b>	<b>696.921.483.279,90</b>	<b>5.806.552.582,25</b>	<b>402.539.461.015,40</b>	<b>288.575.469.682,25</b>

**(D) DIMOSTRAZIONE DI CONCORDANZA TRA GLI ACCERTAMENTI DI COMPETENZA DEL BILANCIO ED IL CONTO DEL PATRIMONIO  
COMPARAZIONE - PER AMMINISTRAZIONE/FUNZIONI OBIETTIVO - DELLE GESTIONI PATRIMONIALI CON QUELLE FINANZIARIE DI COMPETENZA**

**ESERCIZIO 2002**

**AMMINISTRAZIONE : 03 MINISTERO DELLE ATTIVITA' PRODUTTIVE**

<b>FUNZIONI OBIETTIVO</b>	<b>ACCERTAMENTO TOTALE SECONDO IL BILANCIO</b>	<b>AUMENTI DI ATTIVITA'</b>	<b>DIMINUZIONI DI PASSIVITA'</b>	<b>SPESE DEPURATE DEI MOVIMENTI PATRIMONIALI</b>
1. SERVIZI GENERALI DELLE PUBBLICHE AMMINISTRAZIONI	2.277.942,30	0,00	1.727.440,75	550.501,55
1.1. ORGANI ESECUTIVI E LEGISLATIVI, ATTIVITA' FINANZIARIE E FISCALI E AFFARI ESTERI	0,00	0,00	0,00	0,00
1.1.1. ORGANI ESECUTIVI E LEGISLATIVI	0,00	0,00	0,00	0,00
1.1.1.91. SUPPORTO ALL'ATTIVITA' ISTITUZIONALE DELL'AMMINISTRAZIONE	0,00	0,00	0,00	0,00
1.6. SERVIZI PUBBLICI GENERALI NON ALTRIMENTI CLASSIFICABILI	2.277.942,30	0,00	1.727.440,75	550.501,55
1.6.1. SERVIZI PUBBLICI GENERALI NON ALTRIMENTI CLASSIFICABILI	2.277.942,30	0,00	1.727.440,75	550.501,55
1.6.1.4. RISORSE DA ASSEGNARE NELL'AMBITO DELLA PA	2.277.942,30	0,00	1.727.440,75	550.501,55
4. AFFARI ECONOMICI	5.702.789.847,10	556.505,87	54.789.760,40	5.647.443.580,83
4.1. AFFARI GENERALI ECONOMICI, COMMERCIALI E DEL LAVORO	635.869.359,27	266.402,57	7.100.429,09	628.502.527,62
4.1.1. AFFARI GENERALI ECONOMICI E COMMERCIALI	626.758.219,27	266.402,57	3.776.073,69	622.715.743,02
4.1.1.2. ATTUAZIONE E COORDINAMENTO IN AMBITO INTERNAZIONALE DELLA POLITICA COMMERCIALE, PROMOZIONALE ED INTERNAZIONALIZZAZIONE DELLE IMPRESE	242.585.290,54	432,96	473.444,10	242.111.413,48

**(D) DIMOSTRAZIONE DI CONCORDANZA TRA GLI ACCERTAMENTI DI COMPETENZA DEL BILANCIO ED IL CONTO DEL PATRIMONIO  
COMPARAZIONE - PER AMMINISTRAZIONE/FUNZIONI OBIETTIVO - DELLE GESTIONI PATRIMONIALI CON QUELLE FINANZIARIE DI COMPETENZA**

**ESERCIZIO 2002**

**AMMINISTRAZIONE : 03 MINISTERO DELLE ATTIVITA' PRODUTTIVE**

<b>FUNZIONI OBIETTIVO</b>	<b>ACCERTAMENTO TOTALE SECONDO IL BILANCIO</b>	<b>AUMENTI DI ATTIVITA' AUMENTI DI ATTIVITA'</b>	<b>DIMINUIZIONI DI PASSIVITA'</b>	<b>SPESE DEPURATE DEI MOVIMENTI PATRIMONIALI</b>
4.1.1.3. PROGRAMMAZIONE E COORDINAMENTO IN AMBITO INTERNAZIONALE DELLA POLITICA COMMERCIALE, PROMOZIONALE ED INTERNAZIONALIZZAZIONE DELLE	3.627.581,35	9.216,38	0,00	3.618.364,97
4.1.1.5. SETTORE ASSICURATIVO	10.264.816,14	0,00	0,00	10.264.816,14
4.1.1.7. SETTORE DEL COMMERCIO E DEI SERVIZI	318.199.135,81	408,00	3.224.069,52	314.974.658,29
4.1.1.9. TUTELA DEL MERCATO E DEI CONSUMATORI	27.359.987,01	2.241,60	59.392,93	27.298.352,48
4.1.1.91. SUPPORTO ALL'ATTIVITA' ISTITUZIONALE DELL'AMMINISTRAZIONE	24.721.408,43	254.103,63	19.167,14	24.448.137,66
4.1.2. AFFARI GENERALI DEL LAVORO	9.111.140,00	0,00	3.324.355,40	5.786.784,60
4.1.2.5. POLITICA COOPERATIVA	9.111.140,00	0,00	3.324.355,40	5.786.784,60
4.1.2.91. SUPPORTO ALL'ATTIVITA' ISTITUZIONALE DELL'AMMINISTRAZIONE	0,00	0,00	0,00	0,00
4.3. COMBUSTIBILI ED ENERGIA	7.940.110,57	54.465,07	304.654,78	7.580.990,72
4.3.2. PETROLIO E GAS NATURALI	6.114.605,27	43.379,45	303.082,24	5.768.143,58
4.3.2.1. PROGRAMMAZIONE DEL SETTORE ENERGETICO	510.486,96	372,48	0,00	510.114,49

**(D) DIMOSTRAZIONE DI CONCORDANZA TRA GLI ACCERTAMENTI DI COMPETENZA DEL BILANCIO ED IL CONTO DEL PATRIMONIO  
COMPARAZIONE - PER AMMINISTRAZIONE/FUNZIONI OBIETTIVO - DELLE GESTIONI PATRIMONIALI CON QUELLE FINANZIARIE DI COMPETENZA**

**ESERCIZIO 2002**

AMMINISTRAZIONE : 03 MINISTERO DELLE ATTIVITA' PRODUTTIVE

FUNZIONI OBIETTIVO	ACCERTAMENTO TOTALE SECONDO IL BILANCIO	AUMENTI DI ATTIVITA'	DIMINUIZIONI DI PASSIVITA'	SPESE DEPURATE DEI MOVIMENTI PATRIMONIALI
4.3.2.2. REGOLAMENTAZIONE E SICUREZZA DEL SETTORE ENERGETICO	1.729.831,14	8.380,14	12.379,51	1.709.071,50
4.3.2.3. INCENTIVAZIONE DEL SETTORE IDROCARBURI	286.707,11	0,00	286.171,78	535,33
4.3.2.91. SUPPORTO ALL'ATTIVITA' ISTITUZIONALE DELL'AMMINISTRAZIONE	3.587.580,05	34.626,83	4.530,95	3.548.422,26
4.3.3. COMBUSTIBILI NUCLEARI	358.961,29	2.434,74	316,11	356.210,43
4.3.3.1. VIGILANZA PER LA SICUREZZA NEL SETTORE NUCLEARE	358.961,29	2.434,74	316,11	356.210,43
4.3.5. ENERGIA ELETTRICA	1.466.544,01	8.650,88	1.256,42	1.456.636,70
4.3.5.1. REGOLAMENTAZIONE E VIGILANZA DEL SETTORE DELL'ENERGIA ELETTRICA	188.536,19	307,54	0,00	188.228,65
4.3.5.2. INCENTIVAZIONE ALLA RAZIONALIZZAZIONE DELL'USO DELL'ENERGIA E DELLE FONTI RINNOVABILI	189.005,88	281,56	0,00	188.724,32
4.3.5.91. SUPPORTO ALL'ATTIVITA' ISTITUZIONALE DELL'AMMINISTRAZIONE	1.089.001,94	8.061,79	1.256,42	1.079.683,73
4.4. ATTIVITA' ESTRATTIVE, MANIFATTURIERE ED EDILIZIE	3.674.782.615,72	92.817,07	36.833.906,34	3.637.855.892,30
4.4.1. ATTIVITA' ESTRATTIVE DI MINERALI DIVERSI DAI COMBUSTIBILI	62.305.514,27	34.653,20	625.018,76	61.645.842,31



**(D) DIMOSTRAZIONE DI CONCORDANZA TRA GLI ACCERTAMENTI DI COMPETENZA DEL BILANCIO ED IL CONTO DEL PATRIMONIO  
COMPARAZIONE - PER AMMINISTRAZIONE/FUNZIONI OBIETTIVO - DELLE GESTIONI PATRIMONIALI CON QUELLE FINANZIARIE DI COMPETENZA**

**ESERCIZIO 2002**

AMMINISTRAZIONE : 03 MINISTERO DELLE ATTIVITA' PRODUTTIVE

FUNZIONI OBIETTIVO	ACCERTAMENTO TOTALE SECONDO IL BILANCIO	AUMENTI DI ATTIVITA'	DIMINUIZIONI DI PASSIVITA'	SPESE DEPURATE DEI MOVIMENTI PATRIMONIALI
4.4.1.1. PROGRAMMAZIONE DEL SETTORE MINERARIO	56.533,83	17,86	0,00	56.515,97
4.4.1.2. REGOLAMENTAZIONE E SICUREZZA DEL SETTORE MINERARIO	2.105.720,21	3.350,64	12.342,44	2.090.027,13
4.4.1.3. INCENTIVAZIONE DEL SETTORE MINERARIO	56.788.582,19	0,00	608.214,11	56.180.368,08
4.4.1.91. SUPPORTO ALL'ATTIVITA' ISTITUZIONALE DELL'AMMINISTRAZIONE	3.354.678,04	31.284,70	4.462,21	3.318.931,13
4.4.2. ATTIVITA' MANIFATTURIERE	3.612.477.101,44	58.163,87	36.208.887,58	3.576.210.049,99
4.4.2.1. PROGRAMMAZIONE DEL SETTORE INDUSTRIALE	88.012.969,45	0,00	585.071,98	87.427.897,47
4.4.2.2. REGOLAMENTAZIONE E VIGILANZA DEL SETTORE INDUSTRIALE	57.152.301,33	4.326,30	0,00	57.147.975,03
4.4.2.3. INCENTIVAZIONE DEL SETTORE INDUSTRIALE	3.451.140.302,84	0,00	35.599.379,63	3.415.540.923,21
4.4.2.91. SUPPORTO ALL'ATTIVITA' ISTITUZIONALE DELL'AMMINISTRAZIONE	16.171.527,84	53.837,57	24.435,97	16.093.254,30
4.7. ALTRI SETTORI	143.215.534,65	0,00	155.969,98	143.059.564,67
4.7.3. TURISMO	143.215.534,65	0,00	155.969,98	143.059.564,67

**(D) DIMOSTRAZIONE DI CONCORDANZA TRA GLI ACCERTAMENTI DI COMPETENZA DEL BILANCIO ED IL CONTO DEL PATRIMONIO  
COMPARAZIONE - PER AMMINISTRAZIONE/FUNZIONI OBIETTIVO - DELLE GESTIONI PATRIMONIALI CON QUELLE FINANZIARIE DI COMPETENZA**

**ESERCIZIO 2002**

**AMMINISTRAZIONE : 03 MINISTERO DELLE ATTIVITA' PRODUTTIVE**

<b>FUNZIONI OBIETTIVO</b>	<b>ACCERTAMENTO TOTALE SECONDO IL BILANCIO</b>	<b>AUMENTI DI ATTIVITA'</b>	<b>DIMINUZIONI DI PASSIVITA'</b>	<b>SPESE DEPURATE DEI MOVIMENTI PATRIMONIALI</b>
4.7.3.1. VALORIZZAZIONE E SVILUPPO SISTEMA TURISTICO	107.292.590,19	0,00	155.969,98	107.136.620,21
4.7.3.2. ARMONIZZAZIONE DEL SISTEMA TURISTICO E VIGILANZA SUGLI ENTI	35.261.034,75	0,00	0,00	35.261.034,75
4.7.3.3. TUTELA E SOSTEGNO DEI TURISTI E DEI VIAGGIATORI	46.309,43	0,00	0,00	46.309,43
4.7.3.91. SUPPORTO ALL'ATTIVITA' ISTITUZIONALE DELL'AMMINISTRAZIONE	615.600,28	0,00	0,00	615.600,28
4.8. RICERCA E SVILUPPO PER GLI AFFARI ECONOMICI	1.228.930.582,48	19.202,51	10.394.627,76	1.218.516.752,21
4.8.3. RICERCA E SVILUPPO PER COMBUSTIBILI ED ENERGIA	236.063.091,45	354,04	52,69	236.062.684,72
4.8.3.51. RICERCA IN MATERIA DI ENERGIA	236.063.091,45	354,04	52,69	236.062.684,72
4.8.4. RICERCA E SVILUPPO PER ATTIVITA' ESTRATTIVE, MANIFATTURIERE ED EDILIZIE	992.867.491,04	18.848,47	10.394.575,08	982.454.067,49
4.8.4.51. RICERCA IN AMBITO INDUSTRIALE	990.448.869,69	3.462,11	10.379.009,96	980.066.397,62
4.8.4.53. RICERCA IN AMBITO MINERARIO	424.189,85	7.672,18	12.342,44	404.175,23
4.8.4.91. SUPPORTO ALL'ATTIVITA' ISTITUZIONALE DELL'AMMINISTRAZIONE	1.994.431,49	7.714,18	3.222,67	1.983.494,64

**(D) DIMOSTRAZIONE DI CONCORDANZA TRA GLI ACCERTAMENTI DI COMPETENZA DEL BILANCIO ED IL CONTO DEL PATRIMONIO  
COMPARAZIONE - PER AMMINISTRAZIONE/FUNZIONI OBIETTIVO - DELLE GESTIONI PATRIMONIALI CON QUELLE FINANZIARIE DI COMPETENZA**

**ESERCIZIO 2002**

**AMMINISTRAZIONE : 03 MINISTERO DELLE ATTIVITA' PRODUTTIVE**

<b>FUNZIONI OBIETTIVO</b>	<b>ACCERTAMENTO TOTALE SECONDO IL BILANCIO</b>	<b>AUMENTI DI ATTIVITA'</b>	<b>DIMINUZIONI DI PASSIVITA'</b>	<b>SPESE DEPURATE DEI MOVIMENTI PATRIMONIALI</b>
<b>4.9. AFFARI ECONOMICI NON ALTRIMENTI CLASSIFICABILI</b>	12.051.644,41	123.618,65	172,45	11.927.853,31
<b>4.9.1. AFFARI ECONOMICI NON ALTRIMENTI CLASSIFICABILI</b>	12.051.644,41	123.618,65	172,45	11.927.853,31
<b>4.9.1.91. SUPPORTO ALL'ATTIVITA' ISTITUZIONALE DELL'AMMINISTRAZIONE</b>	4.820.657,76	49.447,46	68,98	4.771.141,32
<b>4.9.1.92. INDIRIZZO POLITICO</b>	7.230.986,65	74.171,19	103,47	7.156.711,99
<b>TOTALE AMMINISTRAZIONE 03</b>	<b>5.705.067.789,40</b>	<b>556.505,87</b>	<b>56.517.201,15</b>	<b>5.647.994.082,38</b>

**(D) DIMOSTRAZIONE DI CONCORDANZA TRA GLI ACCERTAMENTI DI COMPETENZA DEL BILANCIO ED IL CONTO DEL PATRIMONIO  
COMPARAZIONE - PER AMMINISTRAZIONE/FUNZIONI OBIETTIVO - DELLE GESTIONI PATRIMONIALI CON QUELLE FINANZIARIE DI COMPETENZA**

**ESERCIZIO 2002**

**AMMINISTRAZIONE : 04 MINISTERO DEL LAVORO E DELLE POLITICHE SOCIALI**

<b>FUNZIONI OBIETTIVO</b>	<b>ACCERTAMENTO TOTALE SECONDO IL BILANCIO</b>	<b>AUMENTI DI ATTIVITA'</b>	<b>DIMINZIONI DI PASSIVITA'</b>	<b>SPESE DEPURATE DEI MOVIMENTI PATRIMONIALI</b>
<b>1. SERVIZI GENERALI DELLE PUBBLICHE AMMINISTRAZIONI</b>	345.265.030,20	274.220,31	58.182.848,30	286.807.961,59
<b>1.1. ORGANI ESECUTIVI E LEGISLATIVI, ATTIVITA' FINANZIARIE E FISCALI E AFFARI ESTERI</b>	0,00	0,00	0,00	0,00
<b>1.1.1. ORGANI ESECUTIVI E LEGISLATIVI</b>	0,00	0,00	0,00	0,00
<b>1.1.1.4. SUPPORTO ALL'ATTIVITA' DI GOVERNO</b>	0,00	0,00	0,00	0,00
<b>1.1.1.91. SUPPORTO ALL'ATTIVITA' ISTITUZIONALE DELL'AMMINISTRAZIONE</b>	0,00	0,00	0,00	0,00
<b>1.3. SERVIZI GENERALI</b>	173.986.454,82	274.220,31	35.153.225,92	138.559.008,59
<b>1.3.1. SERVIZI GENERALI DEL PERSONALE</b>	173.986.454,82	274.220,31	35.153.225,92	138.559.008,59
<b>1.3.1.1. RECLUTAMENTO NELLE AMMINISTRAZIONI PUBBLICHE</b>	640.299,03	0,00	0,00	640.299,03
<b>1.3.1.91. SUPPORTO ALL'ATTIVITA' ISTITUZIONALE DELL'AMMINISTRAZIONE</b>	173.346.155,79	274.220,31	35.153.225,92	137.918.709,56
<b>1.6. SERVIZI PUBBLICI GENERALI NON ALTRIMENTI CLASSIFICABILI</b>	171.278.575,38	0,00	23.029.622,38	148.248.953,00
<b>1.6.1. SERVIZI PUBBLICI GENERALI NON ALTRIMENTI CLASSIFICABILI</b>	171.278.575,38	0,00	23.029.622,38	148.248.953,00

**(D) DIMOSTRAZIONE DI CONCORDANZA TRA GLI ACCERTAMENTI DI COMPETENZA DEL BILANCIO ED IL CONTO DEL PATRIMONIO  
COMPARAZIONE - PER AMMINISTRAZIONE/FUNZIONI OBIETTIVO - DELLE GESTIONI PATRIMONIALI CON QUELLE FINANZIARIE DI COMPETENZA**

**ESERCIZIO 2002**

AMMINISTRAZIONE : 04 MINISTERO DEL LAVORO E DELLE POLITICHE SOCIALI

FUNZIONI OBIETTIVO	ACCERTAMENTO TOTALE SECONDO IL BILANCIO	AUMENTI DI ATTIVITA'	DIMINUZIONI DI PASSIVITA'	SPESE DEPURATE DEI MOVIMENTI PATRIMONIALI
1.6.1.4. RISORSE DA ASSEGNARE NELL'AMBITO DELLA PA	171.278.575,38	0,00	23.029.622,38	148.248.953,00
4. AFFARI ECONOMICI	8.387.560.448,20	1.220.566,73	18.176.976,93	8.368.162.904,55
4.1. AFFARI GENERALI ECONOMICI, COMMERCIALI E DEL LAVORO	8.335.358.174,46	971.252,32	10.396.319,61	8.323.990.602,54
4.1.2. AFFARI GENERALI DEL LAVORO	8.335.358.174,46	971.252,32	10.396.319,61	8.323.990.602,54
4.1.2.1. SOSTEGNO AL MERCATO DEL LAVORO	8.191.139.361,81	0,00	2.070,18	8.191.137.291,63
4.1.2.2. RAPPORTI CON LE PARTI SOCIALI	849.508,89	0,00	3.105,26	846.403,63
4.1.2.3. TUTELA DELLE CONDIZIONI DI LAVORO	30.825.747,13	0,00	10.263.232,52	20.562.514,61
4.1.2.91. SUPPORTO ALL'ATTIVITA' ISTITUZIONALE DELL'AMMINISTRAZIONE	112.543.556,64	971.252,32	127.911,65	111.444.392,67
4.8. RICERCA E SVILUPPO PER GLI AFFARI ECONOMICI	7,65	0,00	0,00	7,65
4.8.1. RICERCA E SVILUPPO PER GLI AFFARI GENERALI ECONOMICI, COMMERCIALI E DEL LAVORO	7,65	0,00	0,00	7,65
4.8.1.91. SUPPORTO ALL'ATTIVITA' ISTITUZIONALE DELL'AMMINISTRAZIONE	7,65	0,00	0,00	7,65

**(D) DIMOSTRAZIONE DI CONCORDANZA TRA GLI ACCERTAMENTI DI COMPETENZA DEL BILANCIO ED IL CONTO DEL PATRIMONIO  
COMPARAZIONE - PER AMMINISTRAZIONE/FUNZIONI OBIETTIVO - DELLE GESTIONI PATRIMONIALI CON QUELLE FINANZIARIE DI COMPETENZA**

**ESERCIZIO 2002**

**AMMINISTRAZIONE : 04 MINISTERO DEL LAVORO E DELLE POLITICHE SOCIALI**

<b>FUNZIONI OBIETTIVO</b>	<b>ACCERTAMENTO TOTALE SECONDO IL BILANCIO</b>	<b>AUMENTI DI ATTIVITA'</b>	<b>DIMINUZIONI DI PASSIVITA'</b>	<b>SPESE DEPURATE DEI MOVIMENTI PATRIMONIALI</b>
4.9. AFFARI ECONOMICI NON ALTRIMENTI CLASSIFICABILI	52.202.266,09	249.314,41	7.780.657,32	44.172.294,36
4.9.1. AFFARI ECONOMICI NON ALTRIMENTI CLASSIFICABILI	52.202.266,09	249.314,41	7.780.657,32	44.172.294,36
4.9.1.91. SUPPORTO ALL'ATTIVITA' ISTITUZIONALE DELL'AMMINISTRAZIONE	49.886.833,84	248.824,00	7.780.657,32	41.857.352,52
4.9.1.92. INDIRIZZO POLITICO	2.315.432,24	490,41	0,00	2.314.941,84
10. PROTEZIONE SOCIALE	52.334.860.274,78	250.953,12	11.655.943,40	52.322.953.378,27
10.1. MALATTIA E INVALIDITA'	9.737.748.551,75	0,00	814.452,53	9.736.934.099,22
10.1.2. INVALIDITA'	9.737.748.551,75	0,00	814.452,53	9.736.934.099,22
10.1.2.1. INVALIDITA' CIVILE	9.737.598.264,85	0,00	814.452,53	9.736.783.812,32
10.1.2.91. SUPPORTO ALL'ATTIVITA' ISTITUZIONALE DELL'AMMINISTRAZIONE	150.286,89	0,00	0,00	150.286,89
10.2. VECCHIAIA	6.137.887,29	687,37	387,91	6.136.812,01
10.2.1. VECCHIAIA	6.137.887,29	687,37	387,91	6.136.812,01

**(D) DIMOSTRAZIONE DI CONCORDANZA TRA GLI ACCERTAMENTI DI COMPETENZA DEL BILANCIO ED IL CONTO DEL PATRIMONIO  
COMPARAZIONE - PER AMMINISTRAZIONE/FUNZIONI OBIETTIVO - DELLE GESTIONI PATRIMONIALI CON QUELLE FINANZIARIE DI COMPETENZA**

**ESERCIZIO 2002**

**AMMINISTRAZIONE : 04 MINISTERO DEL LAVORO E DELLE POLITICHE SOCIALI**

<b>FUNZIONI OBIETTIVO</b>	<b>ACCERTAMENTO TOTALE SECONDO IL BILANCIO</b>	<b>AUMENTI DI ATTIVITA' PASSIVITA'</b>	<b>DIMINZIONI DI PASSIVITA'</b>	<b>SPESE DEPURATE DEI MOVIMENTI PATRIMONIALI</b>
10.2.1.4. TUTELA DEGLI ANZIANI	5.712.441,54	687,37	221,66	5.711.532,51
10.2.1.91. SUPPORTO ALL'ATTIVITA' ISTITUZIONALE DELL'AMMINISTRAZIONE	425.445,75	0,00	166,25	425.279,51
10.4. FAMIGLIA	493.274.075,81	785,56	498,74	493.272.791,50
10.4.1. FAMIGLIA	493.274.075,81	785,56	498,74	493.272.791,50
10.4.1.1. TUTELA DELLA FAMIGLIA	493.056.982,68	785,56	498,74	493.055.698,38
10.4.1.91. SUPPORTO ALL'ATTIVITA' ISTITUZIONALE DELL'AMMINISTRAZIONE	217.093,12	0,00	0,00	217.093,12
10.5. DISOCCUPAZIONE	3.120.873.784,24	245.357,13	4.944.712,49	3.115.683.714,62
10.5.1. DISOCCUPAZIONE	3.120.873.784,24	245.357,13	4.944.712,49	3.115.683.714,62
10.5.1.1. SOSTEGNO ALL'OCCUPAZIONE	3.120.873.784,24	245.357,13	4.944.712,49	3.115.683.714,62
10.7. ESCLUSIONE SOCIALE NON ALTRIMENTI CLASSIFICABILE	636.822.357,74	785,56	2.551.592,41	634.269.979,77
10.7.1. ESCLUSIONE SOCIALE NON ALTRIMENTI CLASSIFICABILE	636.822.357,74	785,56	2.551.592,41	634.269.979,77

**(D) DIMOSTRAZIONE DI CONCORDANZA TRA GLI ACCERTAMENTI DI COMPETENZA DEL BILANCIO ED IL CONTO DEL PATRIMONIO  
COMPARAZIONE - PER AMMINISTRAZIONE/FUNZIONI OBIETTIVO - DELLE GESTIONI PATRIMONIALI CON QUELLE FINANZIARIE DI COMPETENZA**

**ESERCIZIO 2002**

**AMMINISTRAZIONE : 04 MINISTERO DEL LAVORO E DELLE POLITICHE SOCIALI**

<b>FUNZIONI OBIETTIVO</b>	<b>ACCERTAMENTO TOTALE SECONDO IL BILANCIO</b>	<b>AUMENTI DI ATTIVITA'</b>	<b>DIMINUZIONI DI PASSIVITA'</b>	<b>SPESE DEPURATE DEI MOVIMENTI PATRIMONIALI</b>
10.7.1.1. ASSISTENZA SOCIALE PER PARTICOLARI CATEGORIE	635.442.105,48	785,56	2.550.373,27	632.890.946,65
10.7.1.91. SUPPORTO ALL'ATTIVITA' ISTITUZIONALE DELL'AMMINISTRAZIONE	1.380.252,26	0,00	1.219,15	1.379.033,12
10.9. PROTEZIONE SOCIALE NON ALTRIMENTI CLASSIFICABILE	38.340.003.617,96	3.337,50	3.344.299,31	38.336.655.981,15
10.9.1. PROTEZIONE SOCIALE NON ALTRIMENTI CLASSIFICABILE	38.340.003.617,96	3.337,50	3.344.299,31	38.336.655.981,15
10.9.1.1. POLITICHE PREVIDENZIALI ED ASSISTENZIALI	38.225.886.197,69	0,00	2.563.544,06	38.223.322.653,62
10.9.1.5. TUTELA DELL'INFANZIA E DELL'ADOLESCENZA	58.808.489,87	785,56	602.802,76	58.204.901,55
10.9.1.6. ENTI ED ASSOCIAZIONI DI VOLONTARIATO ED ASSISTENZA	43.740.931,41	785,56	176.991,21	43.563.154,63
10.9.1.9. SERVIZI E PROFESSIONI SOCIALI	1.226.918,77	785,56	0,00	1.226.133,21
10.9.1.91. SUPPORTO ALL'ATTIVITA' ISTITUZIONALE DELL'AMMINISTRAZIONE	8.025.647,98	490,41	961,27	8.024.196,30
10.9.1.92. INDIRIZZO POLITICO	2.315.432,24	490,41	0,00	2.314.941,84
<b>TOTALE AMMINISTRAZIONE 04</b>	<b>61.067.685.753,19</b>	<b>1.745.740,15</b>	<b>88.015.768,63</b>	<b>60.977.924.244,41</b>



**(D) DIMOSTRAZIONE DI CONCORDANZA TRA GLI ACCERTAMENTI DI COMPETENZA DEL BILANCIO ED IL CONTO DEL PATRIMONIO  
COMPARAZIONE - PER AMMINISTRAZIONE/FUNZIONI OBIETTIVO - DELLE GESTIONI PATRIMONIALI CON QUELLE FINANZIARIE DI COMPETENZA**

**ESERCIZIO 2002**

AMMINISTRAZIONE : 05 MINISTERO DELLA GIUSTIZIA

FUNZIONI OBIETTIVO	ACCERTAMENTO TOTALE SECONDO IL BILANCIO	AUMENTI DI ATTIVITA'	DIMINUZIONI DI PASSIVITA'	SPESE DEPURATE DEI MOVIMENTI PATRIMONIALI
1. SERVIZI GENERALI DELLE PUBBLICHE AMMINISTRAZIONI	10.633.745,31	242.189,96	6.903,17	10.384.652,18
1.1. ORGANI ESECUTIVI E LEGISLATIVI, ATTIVITA' FINANZIARIE E FISCALI E AFFARI ESTERI	0,00	0,00	0,00	0,00
1.1.1. ORGANI ESECUTIVI E LEGISLATIVI	0,00	0,00	0,00	0,00
1.1.1.91. SUPPORTO ALL'ATTIVITA' ISTITUZIONALE DELL'AMMINISTRAZIONE	0,00	0,00	0,00	0,00
1.2. AIUTI ECONOMICI INTERNAZIONALI	0,00	0,00	0,00	0,00
1.2.1. AIUTI ECONOMICI AI PAESI IN VIA DI SVILUPPO ED IN TRANSIZIONE	0,00	0,00	0,00	0,00
1.2.1.1. COOPERAZIONE ALLO SVILUPPO IN AMBITO BILATERALE	0,00	0,00	0,00	0,00
1.3. SERVIZI GENERALI	9.869.995,60	240.891,44	0,00	9.629.104,16
1.3.4. ALTRI SERVIZI	9.869.995,60	240.891,44	0,00	9.629.104,16
1.3.4.91. SUPPORTO ALL'ATTIVITA' ISTITUZIONALE DELL'AMMINISTRAZIONE	9.869.995,60	240.891,44	0,00	9.629.104,16
1.6. SERVIZI PUBBLICI GENERALI NON ALTRIMENTI CLASSIFICABILI	763.749,71	1.298,52	6.903,17	755.548,02

**(D) DIMOSTRAZIONE DI CONCORDANZA TRA GLI ACCERTAMENTI DI COMPETENZA DEL BILANCIO ED IL CONTO DEL PATRIMONIO  
COMPARAZIONE - PER AMMINISTRAZIONE/FUNZIONI OBIETTIVO - DELLE GESTIONI PATRIMONIALI CON QUELLE FINANZIARIE DI COMPETENZA**

**ESERCIZIO 2002**

**AMMINISTRAZIONE : 05 MINISTERO DELLA GIUSTIZIA**

<b>FUNZIONI OBIETTIVO</b>	<b>ACCERTAMENTO TOTALE SECONDO IL BILANCIO</b>	<b>AUMENTI DI ATTIVITA'</b>	<b>DIMINUZIONI DI PASSIVITA'</b>	<b>SPESE DEPURATE DEI MOVIMENTI PATRIMONIALI</b>
1.6.1. SERVIZI PUBBLICI GENERALI NON ALTRIMENTI CLASSIFICABILI	763.749,71	1.298,52	6.903,17	755.548,02
1.6.1.1. SERVIZI ELETTORALI	763.749,71	1.298,52	6.903,17	755.548,02
1.6.1.4. RISORSE DA ASSEGNARE NELL'AMBITO DELLA PA	0,00	0,00	0,00	0,00
3. ORDINE PUBBLICO E SICUREZZA	6.021.559.232,89	39.809.294,73	17.027.370,15	5.964.722.568,01
3.3. TRIBUNALI	3.444.167.180,89	30.943.407,17	791.571,53	3.412.432.202,18
3.3.1. TRIBUNALI	3.444.167.180,89	30.943.407,17	791.571,53	3.412.432.202,18
3.3.1.1. GIUSTIZIA CIVILE E PENALE	3.090.161.734,67	6.137.342,70	12.067,31	3.084.012.324,66
3.3.1.2. GIUSTIZIA MINORILE	1.865.174,05	12,82	21.135,89	1.844.025,34
3.3.1.4. INFRASTRUTTURE PER LA GIUSTIZIA	21.677.245,75	598.925,62	554.724,85	20.523.595,28
3.3.1.5. INFRASTRUTTURE PER LA GIUSTIZIA MINORILE	7.375.569,30	118.484,41	0,00	7.257.084,90
3.3.1.91. SUPPORTO ALL'ATTIVITA' ISTITUZIONALE DELL'AMMINISTRAZIONE	323.087.457,11	24.088.641,62	203.643,48	298.795.172,00

**(D) DIMOSTRAZIONE DI CONCORDANZA TRA GLI ACCERTAMENTI DI COMPETENZA DEL BILANCIO ED IL CONTO DEL PATRIMONIO  
COMPARAZIONE - PER AMMINISTRAZIONE/FUNZIONI OBIETTIVO - DELLE GESTIONI PATRIMONIALI CON QUELLE FINANZIARIE DI COMPETENZA**

**ESERCIZIO 2002**

AMMINISTRAZIONE : 05 MINISTERO DELLA GIUSTIZIA

FUNZIONI OBIETTIVO	ACCERTAMENTO TOTALE SECONDO IL BILANCIO	AUMENTI DI ATTIVITA'	DIMINUZIONI DI PASSIVITA'	SPESE DEPURATE DEI MOVIMENTI PATRIMONIALI
3.4. CARCERI	2.577.163.443,55	8.863.677,05	16.235.798,62	2.552.063.967,88
3.4.1. CARCERI	2.577.163.443,55	8.863.677,05	16.235.798,62	2.552.063.967,88
3.4.1.1. AMMINISTRAZIONE PENITENZIARIA	2.205.396.434,58	3.966.053,32	11.341.698,85	2.190.088.682,41
3.4.1.2. PREVENZIONE DEVIANZA E RISOCIALIZZAZIONE DEI MINORI	112.676.000,63	519.712,30	4.168.980,10	107.987.308,22
3.4.1.3. INFRASTRUTTURE PENITENZIARIE	118.484.712,42	1.905.920,76	408.521,44	116.170.270,22
3.4.1.4. INFRASTRUTTURE PER I SERVIZI MINORILI	10.618.260,24	15.950,33	0,00	10.602.309,91
3.4.1.91. SUPPORTO ALL'ATTIVITA' ISTITUZIONALE DELL'AMMINISTRAZIONE	129.988.035,68	2.456.040,33	316.598,23	127.215.397,12
3.5. RICERCA E SVILUPPO CONNESSI ALL'ORDINE PUBBLICO E SICUREZZA	228.608,45	2.210,51	0,00	226.397,94
3.5.1. RICERCA E SVILUPPO CONNESSI ALL'ORDINE PUBBLICO E SICUREZZA	228.608,45	2.210,51	0,00	226.397,94
3.5.1.51. RICERCA IN MATERIA PENALE E CRIMINOLOGICA	228.608,45	2.210,51	0,00	226.397,94
10. PROTEZIONE SOCIALE	26.520.515,25	846,96	0,00	26.519.668,29

**(D) DIMOSTRAZIONE DI CONCORDANZA TRA GLI ACCERTAMENTI DI COMPETENZA DEL BILANCIO ED IL CONTO DEL PATRIMONIO  
COMPARAZIONE - PER AMMINISTRAZIONE/FUNZIONI OBIETTIVO - DELLE GESTIONI PATRIMONIALI CON QUELLE FINANZIARIE DI COMPETENZA**

**ESERCIZIO 2002**

**AMMINISTRAZIONE : 05 MINISTERO DELLA GIUSTIZIA**

<b>FUNZIONI OBIETTIVO</b>	<b>ACCERTAMENTO TOTALE SECONDO IL BILANCIO</b>	<b>AUMENTI DI ATTIVITA'</b>	<b>DIMINUZIONI DI PASSIVITA'</b>	<b>SPESE DEPURATE DEI MOVIMENTI PATRIMONIALI</b>
10.2. VECCHIAIA	26.429.334,09	64,56	0,00	26.429.269,53
10.2.1. VECCHIAIA	26.429.334,09	64,56	0,00	26.429.269,53
10.2.1.2. PENSIONI	26.429.334,09	64,56	0,00	26.429.269,53
10.3. SUPERSTITI	91.181,16	782,40	0,00	90.398,76
10.3.1. SUPERSTITI	91.181,16	782,40	0,00	90.398,76
10.3.1.1. EROGAZIONI AI SUPERSTITI DI PERSONALE DECEDUTO PER CAUSE DI SERVIZIO	91.181,16	782,40	0,00	90.398,76
<b>TOTALE AMMINISTRAZIONE 05</b>	<b>6.058.713.493,45</b>	<b>40.052.331,65</b>	<b>17.034.273,32</b>	<b>6.001.626.888,48</b>

**(D) DIMOSTRAZIONE DI CONCORDANZA TRA GLI ACCERTAMENTI DI COMPETENZA DEL BILANCIO ED IL CONTO DEL PATRIMONIO  
COMPARAZIONE - PER AMMINISTRAZIONE/FUNZIONI OBIETTIVO - DELLE GESTIONI PATRIMONIALI CON QUELLE FINANZIARIE DI COMPETENZA**

**ESERCIZIO 2002**

**AMMINISTRAZIONE: 06 MINISTERO DEGLI AFFARI ESTERI**

<b>FUNZIONI OBIETTIVO</b>	<b>ACCERTAMENTO TOTALE SECONDO IL BILANCIO</b>	<b>AUMENTI DI ATTIVITA'</b>	<b>DIMINUIZIONI DI PASSIVITA'</b>	<b>SPESE DEPURATE DEI MOVIMENTI PATRIMONIALI</b>
<b>1. SERVIZI GENERALI DELLE PUBBLICHE AMMINISTRAZIONI</b>	1.803.846.205,30	2.568.674,52	26.177.203,40	1.775.100.327,39
<b>1.1. ORGANI ESECUTIVI E LEGISLATIVI, ATTIVITA' FINANZIARIE E FISCALI E AFFARI ESTERI</b>	1.127.649.450,85	2.235.102,18	2.329.643,03	1.123.084.705,64
<b>1.1.1. ORGANI ESECUTIVI E LEGISLATIVI</b>	0,00	0,00	0,00	0,00
<b>1.1.1.91. SUPPORTO ALL'ATTIVITA' ISTITUZIONALE DELL'AMMINISTRAZIONE</b>	0,00	0,00	0,00	0,00
<b>1.1.3. AFFARI ESTERI</b>	1.127.649.450,85	2.235.102,18	2.329.643,03	1.123.084.705,64
<b>1.1.3.1. CERIMONIALE</b>	7.163.436,54	138.183,75	0,00	7.025.252,79
<b>1.1.3.2. POLITICA ESTERA E SICUREZZA INTERNAZIONALE</b>	709.161.741,92	61.616,21	131.515,66	708.968.610,05
<b>1.1.3.3. POLITICHE MIGRATORIE E SOCIALI</b>	28.675.148,03	11.395,45	0,00	28.663.752,58
<b>1.1.3.4. COOPERAZIONE E PROMOZIONE IN MATERIA CULTURALE</b>	104.402.661,83	18.657,03	2.009.450,14	102.374.554,66
<b>1.1.3.5. GESTIONE DELLE CRISI INTERNAZIONALI</b>	6.339.059,40	166.393,50	0,00	6.172.665,90
<b>1.1.3.6. SUPPORTO ALL'AMMINISTRAZIONE GIUDIZIARIA CIVILE E PENALE IN AMBITO INTERNAZIONALE</b>	161.595,42	6.656,91	0,00	154.938,51

**(D) DIMOSTRAZIONE DI CONCORDANZA TRA GLI ACCERTAMENTI DI COMPETENZA DEL BILANCIO ED IL CONTO DEL PATRIMONIO  
COMPARAZIONE - PER AMMINISTRAZIONE/FUNZIONI OBIETTIVO - DELLE GESTIONI PATRIMONIALI CON QUELLE FINANZIARIE DI COMPETENZA**

**ESERCIZIO 2002**

**AMMINISTRAZIONE : 06 MINISTERO DEGLI AFFARI ESTERI**

<b>FUNZIONI OBIETTIVO</b>	<b>ACCERTAMENTO TOTALE SECONDO IL BILANCIO</b>	<b>AUMENTI DI ATTIVITA'</b>	<b>DIMINUZIONI DI PASSIVITA'</b>	<b>SPESE DEPURATE DEI MOVIMENTI PATRIMONIALI</b>
1.1.3.7. INTEGRAZIONE EUROPEA	7.015.910,22	9.472,07	0,00	7.006.438,15
1.1.3.8. TUTELA DEGLI ITALIANI ALL'ESTERO	16.110.976,03	8.083,39	0,00	16.102.892,64
1.1.3.9. PROMOZIONE E TUTELA DELL'IMMAGINE DELL'ITALIA ALL'ESTERO	37.863.522,01	13.599,47	29.401,28	37.820.521,25
1.1.3.91. SUPPORTO ALL'ATTIVITA' ISTITUZIONALE DELL'AMMINISTRAZIONE	203.761.571,28	1.761.099,61	159.275,95	201.841.195,72
1.1.3.92. INDIRIZZO POLITICO	6.993.828,17	39.944,78	0,00	6.953.883,39
1.2. AIUTI ECONOMICI INTERNAZIONALI	657.519.324,30	329.982,18	23.757.180,41	633.432.161,71
1.2.1. AIUTI ECONOMICI AI PAESI IN VIA DI SVILUPPO ED IN TRANSIZIONE	403.496.899,45	296.983,96	23.315.155,05	379.884.760,44
1.2.1.1. COOPERAZIONE ALLO SVILUPPO IN AMBITO BILATERALE	389.044.748,31	0,00	22.572.657,37	366.472.090,95
1.2.1.91. SUPPORTO ALL'ATTIVITA' ISTITUZIONALE DELL'AMMINISTRAZIONE	14.452.151,14	296.983,96	742.497,68	13.412.669,49
1.2.2. AIUTI ECONOMICI EROGATI ATTRAVERSO ORGANISMI INTERNAZIONALI	254.022.424,85	32.998,22	442.025,36	253.547.401,27
1.2.2.1. COOPERAZIONE ALLO SVILUPPO IN AMBITO MULTILATERALE	250.577.345,55	0,00	129.545,11	250.447.800,44

**(D) DIMOSTRAZIONE DI CONCORDANZA TRA GLI ACCERTAMENTI DI COMPETENZA DEL BILANCIO ED IL CONTO DEL PATRIMONIO  
COMPARAZIONE - PER AMMINISTRAZIONE/FUNZIONI OBIETTIVO - DELLE GESTIONI PATRIMONIALI CON QUELLE FINANZIARIE DI COMPETENZA**

**ESERCIZIO 2002**

**AMMINISTRAZIONE : 06 MINISTERO DEGLI AFFARI ESTERI**

<b>FUNZIONI OBIETTIVO</b>	<b>ACCERTAMENTO TOTALE SECONDO IL BILANCIO</b>	<b>AUMENTI DI ATTIVITA' IL BILANCIO</b>	<b>DIMINUZIONI DI PASSIVITA'</b>	<b>SPESE DEPURATE DEI MOVIMENTI PATRIMONIALI</b>
1.2.2.91. SUPPORTO ALL'ATTIVITA' ISTITUZIONALE DELL'AMMINISTRAZIONE	3.445.079,30	32.998,22	312.480,26	3.099.600,83
1.6. SERVIZI PUBBLICI GENERALI NON ALTRIMENTI CLASSIFICABILI	18.677.430,15	3.590,16	90.379,96	18.583.460,04
1.6.1. SERVIZI PUBBLICI GENERALI NON ALTRIMENTI CLASSIFICABILI	18.677.430,15	3.590,16	90.379,96	18.583.460,04
1.6.1.4. RISORSE DA ASSEGNARE NELL'AMBITO DELLA PA	16.481.908,96	0,00	90.379,96	16.391.529,00
1.6.1.8. TUTELA DEI DIRITTI UMANI	2.195.521,19	3.590,16	0,00	2.191.931,04
2. DIFESA	169.376.889,68	211,19	0,00	169.376.678,50
2.3. AIUTI MILITARI ALL'ESTERO	169.376.889,68	211,19	0,00	169.376.678,50
2.3.1. AIUTI MILITARI ALL'ESTERO	169.376.889,68	211,19	0,00	169.376.678,50
2.3.1.2. PARTECIPAZIONE AD OPERAZIONI INTERNAZIONALI	169.376.889,68	211,19	0,00	169.376.678,50
4. AFFARI ECONOMICI	41.936.079,41	30.963,54	1.637.035,00	40.268.080,87
4.1. AFFARI GENERALI ECONOMICI, COMMERCIALI E DEL LAVORO	41.797.569,05	25.257,62	1.637.035,00	40.135.276,44

**(D) DIMOSTRAZIONE DI CONCORDANZA TRA GLI ACCERTAMENTI DI COMPETENZA DEL BILANCIO ED IL CONTO DEL PATRIMONIO  
COMPARAZIONE - PER AMMINISTRAZIONE/FUNZIONI OBIETTIVO - DELLE GESTIONI PATRIMONIALI CON QUELLE FINANZIARIE DI COMPETENZA**

**ESERCIZIO 2002**

**AMMINISTRAZIONE: 06 MINISTERO DEGLI AFFARI ESTERI**

<b>FUNZIONI OBIETTIVO</b>	<b>ACCERTAMENTO TOTALE SECONDO IL BILANCIO</b>	<b>AUMENTI DI ATTIVITA'</b>	<b>DIMINUZIONI DI PASSIVITA'</b>	<b>SPESE DEPURATE DEI MOVIMENTI PATRIMONIALI</b>
4.1.1. AFFARI GENERALI ECONOMICI E COMMERCIALI	41.797.569,05	25.257,62	1.637.035,00	40.135.276,44
4.1.1.1. POLITICA ECONOMICA E COOPERAZIONE SCIENTIFICA E TECNOLOGICA IN AMBITO INTERNAZIONALE	28.942.376,15	7.500,79	34.979,57	28.899.895,78
4.1.1.3. PROGRAMMAZIONE E COORDINAMENTO IN AMBITO INTERNAZIONALE DELLA POLITICA COMMERCIALE, PROMOZIONALE ED INTERNAZIONALIZZAZIONE DELLE	11.089.289,08	14.945,14	1.598.218,50	9.476.125,44
4.1.1.4. POLITICA ECONOMICA IN AMBITO UNIONE EUROPEA	1.765.903,82	2.811,69	3.836,93	1.759.255,21
4.1.1.91. SUPPORTO ALL'ATTIVITA' ISTITUZIONALE DELL'AMMINISTRAZIONE	0,00	0,00	0,00	0,00
4.7. ALTRI SETTORI	138.510,36	5.705,92	0,00	132.804,43
4.7.3. TURISMO	138.510,36	5.705,92	0,00	132.804,43
4.7.3.3. TUTELA E SOSTEGNO DEI TURISTI E DEI VIAGGIATORI	138.510,36	5.705,92	0,00	132.804,43
8. ATTIVITA' RICREATIVE, CULTURALI E DI CULTO	6.870.684,22	7.459,84	27.853,85	6.835.370,53
8.2. ATTIVITA' CULTURALI	6.870.684,22	7.459,84	27.853,85	6.835.370,53
8.2.1. ATTIVITA' CULTURALI	6.870.684,22	7.459,84	27.853,85	6.835.370,53



**(D) DIMOSTRAZIONE DI CONCORDANZA TRA GLI ACCERTAMENTI DI COMPETENZA DEL BILANCIO ED IL CONTO DEL PATRIMONIO  
COMPARAZIONE - PER AMMINISTRAZIONE/FUNZIONI OBIETTIVO - DELLE GESTIONI PATRIMONIALI CON QUELLE FINANZIARIE DI COMPETENZA**

**ESERCIZIO 2002**

**AMMINISTRAZIONE: 06 MINISTERO DEGLI AFFARI ESTERI**

<b>FUNZIONI OBIETTIVO</b>	<b>ACCERTAMENTO TOTALE SECONDO IL BILANCIO</b>	<b>AUMENTI DI ATTIVITA' IL BILANCIO</b>	<b>DIMINUZIONI DI PASSIVITA'</b>	<b>SPESE DEPURATE DEI MOVIMENTI PATRIMONIALI</b>
8.2.1.3. BENI ARCHEOLOGICI	6.346.059,06	4.689,11	27.853,85	6.313.516,11
8.2.1.5. BENI ARCHIVISTICI	391.150,14	2.770,73	0,00	388.379,41
8.2.1.91. SUPPORTO ALL'ATTIVITA' ISTITUZIONALE DELL'AMMINISTRAZIONE	133.475,02	0,00	0,00	133.475,02
9. ISTRUZIONE	91.200.372,07	11.131,03	29.401,28	91.159.839,76
9.8. ISTRUZIONE NON ALTRIMENTI CLASSIFICABILE	91.200.372,07	11.131,03	29.401,28	91.159.839,76
9.8.3. ISTRUZIONE NON ALTRIMENTI CLASSIFICABILE	91.200.372,07	11.131,03	29.401,28	91.159.839,76
9.8.3.4. ISTRUZIONE ALL'ESTERO	91.200.372,07	11.131,03	29.401,28	91.159.839,76
10. PROTEZIONE SOCIALE	0,00	0,00	0,00	0,00
10.9. PROTEZIONE SOCIALE NON ALTRIMENTI CLASSIFICABILE	0,00	0,00	0,00	0,00
10.9.1. PROTEZIONE SOCIALE NON ALTRIMENTI CLASSIFICABILE	0,00	0,00	0,00	0,00
10.9.1.4. INDENNIZZI PER BENI PERDUTI ALL'ESTERO	0,00	0,00	0,00	0,00

**(D) DIMOSTRAZIONE DI CONCORDANZA TRA GLI ACCERTAMENTI DI COMPETENZA DEL BILANCIO ED IL CONTO DEL PATRIMONIO  
COMPARAZIONE - PER AMMINISTRAZIONE/FUNZIONI OBIETTIVO - DELLE GESTIONI PATRIMONIALI CON QUELLE FINANZIARIE DI COMPETENZA**

**ESERCIZIO 2002**

**AMMINISTRAZIONE : 06 MINISTERO DEGLI AFFARI ESTERI**

FUNZIONI OBIETTIVO	ACCERTAMENTO TOTALE SECONDO IL BILANCIO	AUMENTI DI ATTIVITA'	DIMINUIZIONI DI PASSIVITA'	SPESE DEPURATE DEI MOVIMENTI PATRIMONIALI
TOTALE AMMINISTRAZIONE 06	2.113.230.230,69	2.618.440,11	27.871.493,53	2.082.740.297,05

**(D) DIMOSTRAZIONE DI CONCORDANZA TRA GLI ACCERTAMENTI DI COMPETENZA DEL BILANCIO ED IL CONTO DEL PATRIMONIO  
COMPARAZIONE - PER AMMINISTRAZIONE/FUNZIONI OBIETTIVO - DELLE GESTIONI PATRIMONIALI CON QUELLE FINANZIARIE DI COMPETENZA**

**ESERCIZIO 2002**

**AMMINISTRAZIONE: 07 MINISTERO DELL'ISTRUZIONE, DELL'UNIVERSITA' E DELLA RICERCA**

FUNZIONI OBIETTIVO	ACCERTAMENTO TOTALE SECONDO IL BILANCIO	AUMENTI DI ATTIVITA'	DIMINUZIONI DI PASSIVITA'	SPESE DEPURATE DEI MOVIMENTI PATRIMONIALI
1. SERVIZI GENERALI DELLE PUBBLICHE AMMINISTRAZIONI	2.010.826.817,79	116.606,02	2.854.496,94	2.007.855.714,83
1.1. ORGANI ESECUTIVI E LEGISLATIVI, ATTIVITA' FINANZIARIE E FISCALI E AFFARI ESTERI	3.667.103,93	9.894,71	68.496,66	3.588.712,56
1.1.3. AFFARI ESTERI	3.667.103,93	9.894,71	68.496,66	3.588.712,56
1.1.3.4. COOPERAZIONE E PROMOZIONE IN MATERIA CULTURALE	3.315.713,15	1.725,38	68.496,66	3.245.491,10
1.1.3.91. SUPPORTO ALL'ATTIVITA' ISTITUZIONALE DELL'AMMINISTRAZIONE	351.390,79	8.169,33	0,00	343.221,46
1.4. RICERCA DI BASE	2.007.159.713,86	106.711,31	2.786.000,28	2.004.267.002,27
1.4.1. RICERCA DI BASE	2.007.159.713,86	106.711,31	2.786.000,28	2.004.267.002,27
1.4.1.51. PROGRAMMAZIONE E COORDINAMENTO DELLA RICERCA SCIENTIFICA E TECNOLOGICA	130.179.274,51	6.901,53	345.560,88	129.826.812,10
1.4.1.52. POTENZIAMENTO DELLE ATTIVITA' DI RICERCA	1.873.164.005,97	18.116,50	2.440.439,40	1.870.705.450,07
1.4.1.91. SUPPORTO ALL'ATTIVITA' ISTITUZIONALE DELL'AMMINISTRAZIONE	3.816.433,39	81.693,28	0,00	3.734.740,10
1.6. SERVIZI PUBBLICI GENERALI NON ALTRIMENTI CLASSIFICABILI	0,00	0,00	0,00	0,00

**(D) DIMOSTRAZIONE DI CONCORDANZA TRA GLI ACCERTAMENTI DI COMPETENZA DEL BILANCIO ED IL CONTO DEL PATRIMONIO  
COMPARAZIONE - PER AMMINISTRAZIONE/FUNZIONI OBIETTIVO - DELLE GESTIONI PATRIMONIALI CON QUELLE FINANZIARIE DI COMPETENZA**

**ESERCIZIO 2002**

**AMMINISTRAZIONE : 07 MINISTERO DELL'ISTRUZIONE, DELL'UNIVERSITA' E DELLA RICERCA**

<b>FUNZIONI OBIETTIVO</b>	<b>ACCERTAMENTO TOTALE SECONDO IL BILANCIO</b>	<b>AUMENTI DI ATTIVITA'</b>	<b>DIMINUZIONI DI PASSIVITA'</b>	<b>SPESE DEPURATE DEI MOVIMENTI PATRIMONIALI</b>
1.6.1. SERVIZI PUBBLICI GENERALI NON ALTRIMENTI CLASSIFICABILI	0,00	0,00	0,00	0,00
1.6.1.4. RISORSE DA ASSEGNARE NELL'AMBITO DELLA PA				
4. AFFARI ECONOMICI	432.724.444,01	76.798,39	277.321,05	432.370.324,57
4.8. RICERCA E SVILUPPO PER GLI AFFARI ECONOMICI	432.724.444,01	76.798,39	277.321,05	432.370.324,57
4.8.4. RICERCA E SVILUPPO PER ATTIVITA' ESTRATTIVE, MANIFATTURIERE ED EDILIZIE	432.724.444,01	76.798,39	277.321,05	432.370.324,57
4.8.4.51. RICERCA IN AMBITO INDUSTRIALE	430.089.013,12	15.528,43	277.321,05	429.796.163,64
4.8.4.91. SUPPORTO ALL'ATTIVITA' ISTITUZIONALE DELL'AMMINISTRAZIONE	2.635.430,89	61.269,96	0,00	2.574.160,93
9. ISTRUZIONE	45.212.090.482,21	2.389.141,87	60.692.867,98	45.149.008.472,35
9.1. ISTRUZIONE PRESCOLASTICA E PRIMARIA	16.682.355.602,72	411.042,59	26.084.586,25	16.655.859.973,87
9.1.1. ISTRUZIONE PRESCOLASTICA E PRIMARIA	4.453.629.262,91	108.253,74	6.599.717,89	4.446.921.291,28
9.1.1.1. SCUOLA MATERNA	4.443.551.845,49	106.275,29	6.548.918,19	4.436.896.652,02

**(D) DIMOSTRAZIONE DI CONCORDANZA TRA GLI ACCERTAMENTI DI COMPETENZA DEL BILANCIO ED IL CONTO DEL PATRIMONIO  
COMPARAZIONE - PER AMMINISTRAZIONE/FUNZIONI OBIETTIVO - DELLE GESTIONI PATRIMONIALI CON QUELLE FINANZIARIE DI COMPETENZA**

**ESERCIZIO 2002**

**AMMINISTRAZIONE : 07 MINISTERO DELL'ISTRUZIONE, DELL'UNIVERSITA' E DELLA RICERCA**

<b>FUNZIONI OBIETTIVO</b>	<b>ACCERTAMENTO TOTALE SECONDO IL BILANCIO</b>	<b>AUMENTI DI ATTIVITA'</b>	<b>DIMINUZIONI DI PASSIVITA'</b>	<b>SPESE DEPURATE DEI MOVIMENTI PATRIMONIALI</b>
9.1.1.2. SCUOLA ELEMENTARE	4.729.120,16	0,00	0,00	4.729.120,16
9.1.1.91. SUPPORTO ALL'ATTIVITA' ISTITUZIONALE DELL'AMMINISTRAZIONE	5.348.297,25	1.978,45	50.799,70	5.295.519,10
9.1.2. ISTRUZIONE PRIMARIA	12.228.726.339,81	302.788,85	19.484.868,36	12.208.938.682,59
9.1.2.1. SCUOLA ELEMENTARE	12.207.387.177,45	294.875,04	19.309.657,51	12.187.782.644,89
9.1.2.91. SUPPORTO ALL'ATTIVITA' ISTITUZIONALE DELL'AMMINISTRAZIONE	21.339.162,36	7.913,81	175.210,85	21.156.037,70
9.2. ISTRUZIONE SECONDARIA	20.414.229.707,08	494.369,33	29.043.707,53	20.384.691.630,22
9.2.1. ISTRUZIONE SECONDARIA INFERIORE	8.154.846.451,51	198.794,93	12.112.733,85	8.142.534.922,72
9.2.1.1. SCUOLA MEDIA INFERIORE	8.142.661.388,68	194.838,03	12.014.866,18	8.130.451.684,48
9.2.1.2. ISTRUZIONE CLASSICA, SCIENTIFICA, MAGISTRALE	1.495.671,87	0,00	0,00	1.495.671,87
9.2.1.91. SUPPORTO ALL'ATTIVITA' ISTITUZIONALE DELL'AMMINISTRAZIONE	10.689.390,95	3.956,90	97.867,67	10.587.566,38
9.2.2. ISTRUZIONE SECONDARIA SUPERIORE	12.259.383.255,57	295.574,40	16.930.973,68	12.242.156.707,50

**(D) DIMOSTRAZIONE DI CONCORDANZA TRA GLI ACCERTAMENTI DI COMPETENZA DEL BILANCIO ED IL CONTO DEL PATRIMONIO  
COMPARAZIONE - PER AMMINISTRAZIONE/FUNZIONI OBIETTIVO - DELLE GESTIONI PATRIMONIALI CON QUELLE FINANZIARIE DI COMPETENZA**

**ESERCIZIO 2002**

**AMMINISTRAZIONE : 07 MINISTERO DELL'ISTRUZIONE, DELL'UNIVERSITA' E DELLA RICERCA**

<b>FUNZIONI OBIETTIVO</b>	<b>ACCERTAMENTO TOTALE SECONDO IL BILANCIO</b>	<b>AUMENTI DI ATTIVITA'</b>	<b>DIMINUZIONI DI PASSIVITA'</b>	<b>SPESE DEPURATE DEI MOVIMENTI PATRIMONIALI</b>
9.2.2.1. ISTRUZIONE CLASSICA, SCIENTIFICA, MAGISTRALE	4.450.906.592,30	104.966,29	5.956.336,07	4.444.845.289,94
9.2.2.2. ISTRUZIONE TECNICA ATTRAVERSO LICEI ED ISTITUTI D'ARTE	373.137.571,18	8.856,27	541.485,10	372.587.229,81
9.2.2.3. ISTRUZIONE TECNICA	4.453.446.392,13	106.275,29	6.497.821,17	4.446.842.295,67
9.2.2.4. ISTRUZIONE PROFESSIONALE	2.965.862.215,31	69.541,19	3.790.395,68	2.962.002.278,44
9.2.2.91. SUPPORTO ALL'ATTIVITA' ISTITUZIONALE DELL'AMMINISTRAZIONE	16.030.484,66	5.935,36	144.935,65	15.879.613,65
9.3. ISTRUZIONE SUPERIORE	317.134.884,09	938.124,12	0,00	316.196.759,97
9.3.3. ISTRUZIONE POST-SECONDARIA NON SUPERIORE	317.134.884,09	938.124,12	0,00	316.196.759,97
9.3.3.1. ISTRUZIONE ATTRAVERSO ISTITUTI DI ALTA CULTURA	316.565.070,72	891.350,25	0,00	315.673.720,46
9.3.3.91. SUPPORTO ALL'ATTIVITA' ISTITUZIONALE DELL'AMMINISTRAZIONE	569.813,37	46.773,87	0,00	523.039,50
9.4. ISTRUZIONE SUPERIORE	6.996.220.174,04	195.446,36	459.119,40	6.995.565.608,27
9.4.1. PRIMO GRADO DI ISTRUZIONE SUPERIORE	6.832.977.786,52	171.572,28	452.892,31	6.832.353.321,93

**(D) DIMOSTRAZIONE DI CONCORDANZA TRA GLI ACCERTAMENTI DI COMPETENZA DEL BILANCIO ED IL CONTO DEL PATRIMONIO  
COMPARAZIONE - PER AMMINISTRAZIONE/FUNZIONI OBIETTIVO - DELLE GESTIONI PATRIMONIALI CON QUELLE FINANZIARIE DI COMPETENZA**

**ESERCIZIO 2002**

**AMMINISTRAZIONE : 07 MINISTERO DELL'ISTRUZIONE, DELL'UNIVERSITA' E DELLA RICERCA**

<b>FUNZIONI OBIETTIVO</b>	<b>ACCERTAMENTO TOTALE SECONDO IL BILANCIO</b>	<b>AUMENTI DI ATTIVITA'</b>	<b>DIMINUZIONI DI PASSIVITA'</b>	<b>SPESE DEPURATE DEI MOVIMENTI PATRIMONIALI</b>
9.4.1.1. SISTEMA UNIVERSITARIO	6.531.715.871,13	47.306,98	332.995,15	6.531.335.569,01
9.4.1.2. INFRASTRUTTURE UNIVERSITARIE	295.991.053,61	1.725,38	119.897,16	295.869.431,07
9.4.1.91. SUPPORTO ALL'ATTIVITA' ISTITUZIONALE DELL'AMMINISTRAZIONE	5.270.861,78	122.539,92	0,00	5.148.321,85
9.4.2. SECONDO GRADO DI ISTRUZIONE SUPERIORE	163.242.387,51	23.874,08	6.227,09	163.212.286,34
9.4.2.1. FORMAZIONE POST-UNIVERSITARIA	162.363.910,55	3.450,76	6.227,09	162.354.232,70
9.4.2.91. SUPPORTO ALL'ATTIVITA' ISTITUZIONALE DELL'AMMINISTRAZIONE	878.476,96	20.423,32	0,00	858.053,64
9.6. SERVIZI AUSILIARI ALL'ISTRUZIONE	0,00	0,00	0,00	0,00
9.6.1. RICERCA E SVILUPPO PER L'ISTRUZIONE	0,00	0,00	0,00	0,00
9.6.1.51. RICERCA PER LA DIDATTICA	0,00	0,00	0,00	0,00
9.7. RICERCA E SVILUPPO PER L'ISTRUZIONE	4.262.662,13	0,00	545.881,93	3.716.780,20
9.7.1. ISTRUZIONE NON ALTRIMENTI CLASSIFICABILE	0,00	0,00	0,00	0,00

**(D) DIMOSTRAZIONE DI CONCORDANZA TRA GLI ACCERTAMENTI DI COMPETENZA DEL BILANCIO ED IL CONTO DEL PATRIMONIO  
COMPARAZIONE - PER AMMINISTRAZIONE/FUNZIONI OBIETTIVO - DELLE GESTIONI PATRIMONIALI CON QUELLE FINANZIARIE DI COMPETENZA**

**ESERCIZIO 2002**

AMMINISTRAZIONE : 07 MINISTERO DELL'ISTRUZIONE, DELL'UNIVERSITA' E DELLA RICERCA

FUNZIONI OBIETTIVO	ACCERTAMENTO TOTALE SECONDO IL BILANCIO	AUMENTI DI ATTIVITA'	DIMINUIZIONI DI PASSIVITA'	SPESE DEPURATE DEI MOVIMENTI PATRIMONIALI
9.7.1.2. ISTITUZIONI SCOLASTICHE INTERNAZIONALI	0,00	0,00	0,00	0,00
9.7.3. RICERCA E SVILUPPO PER L'ISTRUZIONE	4.262.662,13	0,00	545.881,93	3.716.780,20
9.7.3.51. RICERCA PER LA DIDATTICA	4.262.662,13	0,00	545.881,93	3.716.780,20
9.8. ISTRUZIONE NON ALTRIMENTI CLASSIFICABILE	797.887.452,16	350.159,47	4.559.572,88	792.977.719,82
9.8.3. ISTRUZIONE NON ALTRIMENTI CLASSIFICABILE	797.887.452,16	350.159,47	4.559.572,88	792.977.719,82
9.8.3.1. PROGRAMMAZIONE E COORDINAMENTO DELL'ISTRUZIONE	622.393.749,23	271.434,59	4.551.479,93	617.570.834,72
9.8.3.3. DIRITTO ALLO STUDIO, CONDIZIONE STUDENTESCA	153.787.695,55	3.450,76	6.227,09	153.778.017,70
9.8.3.5. ISTRUZIONE SCOLASTICA INTERNAZIONALE	377.427,00	0,00	0,00	377.427,00
9.8.3.91. SUPPORTO ALL'ATTIVITA' ISTITUZIONALE DELL'AMMINISTRAZIONE	3.232.030,74	59.156,19	1.865,86	3.171.008,69
9.8.3.92. INDIRIZZO POLITICO	18.096.549,63	16.117,92	0,00	18.080.431,71
10. PROTEZIONE SOCIALE	6.917.898,90	27.989,00	263.320,20	6.626.589,70



**(D) DIMOSTRAZIONE DI CONCORDANZA TRA GLI ACCERTAMENTI DI COMPETENZA DEL BILANCIO ED IL CONTO DEL PATRIMONIO  
COMPARAZIONE - PER AMMINISTRAZIONE/FUNZIONI OBIETTIVO - DELLE GESTIONI PATRIMONIALI CON QUELLE FINANZIARIE DI COMPETENZA**

**ESERCIZIO 2002**

**AMMINISTRAZIONE : 07 MINISTERO DELL'ISTRUZIONE, DELL'UNIVERSITA' E DELLA RICERCA**

<b>FUNZIONI OBIETTIVO</b>	<b>ACCERTAMENTO TOTALE SECONDO IL BILANCIO</b>	<b>AUMENTI DI ATTIVITA'</b>	<b>DIMINUZIONI DI PASSIVITA'</b>	<b>SPESE DEPURATE DEI MOVIMENTI PATRIMONIALI</b>
10.7. ESCLUSIONE SOCIALE NON ALTRIMENTI CLASSIFICABILE	6.917.898,90	27.989,00	263.320,20	6.626.589,70
10.7.1. ESCLUSIONE SOCIALE NON ALTRIMENTI CLASSIFICABILE	6.917.898,90	27.989,00	263.320,20	6.626.589,70
10.7.1.1. ASSISTENZA SOCIALE PER PARTICOLARI CATEGORIE	6.917.898,90	27.989,00	263.320,20	6.626.589,70
10.9. PROTEZIONE SOCIALE NON ALTRIMENTI CLASSIFICABILE	0,00	0,00	0,00	0,00
10.9.1. PROTEZIONE SOCIALE NON ALTRIMENTI CLASSIFICABILE	0,00	0,00	0,00	0,00
10.9.1.2. INFORTUNI SUL LAVORO	0,00	0,00	0,00	0,00
<b>TOTALE AMMINISTRAZIONE 07</b>	<b>47.662.559.642,91</b>	<b>2.610.535,29</b>	<b>64.088.006,17</b>	<b>47.595.861.101,45</b>

**(D) DIMOSTRAZIONE DI CONCORDANZA TRA GLI ACCERTAMENTI DI COMPETENZA DEL BILANCIO ED IL CONTO DEL PATRIMONIO  
COMPARAZIONE - PER AMMINISTRAZIONE/FUNZIONI OBIETTIVO - DELLE GESTIONI PATRIMONIALI CON QUELLE FINANZIARIE DI COMPETENZA**

**ESERCIZIO 2002**

AMMINISTRAZIONE: 08 MINISTERO DELL'INTERNO

FUNZIONI OBIETTIVO	ACCERTAMENTO TOTALE SECONDO IL BILANCIO	AUMENTI DI ATTIVITA'	DIMINUZIONI DI PASSIVITA'	SPESE DEPURATE DEI MOVIMENTI PATRIMONIALI
1. SERVIZI GENERALI DELLE PUBBLICHE AMMINISTRAZIONI	16.131.140.419,91	4.429.051,45	259.856,43	16.126.451.512,03
1.1. ORGANI ESECUTIVI E LEGISLATIVI, ATTIVITA' FINANZIARIE E FISCALI E AFFARI ESTERI	93.730.795,69	194.573,35	242.583,98	93.293.638,36
1.1.1. ORGANI ESECUTIVI E LEGISLATIVI	228.766,49	0,00	228.766,49	0,00
1.1.1.91. SUPPORTO ALL'ATTIVITA' ISTITUZIONALE DELL'AMMINISTRAZIONE	228.766,49	0,00	228.766,49	0,00
1.1.3. AFFARI ESTERI	93.502.029,20	194.573,35	13.817,49	93.293.638,36
1.1.3.2. POLITICA ESTERA E SICUREZZA INTERNAZIONALE	9.410.951,10	28.205,96	1.151,39	9.381.593,74
1.1.3.91. SUPPORTO ALL'ATTIVITA' ISTITUZIONALE DELL'AMMINISTRAZIONE	84.091.078,10	166.367,39	12.666,10	83.912.044,61
1.6. SERVIZI PUBBLICI GENERALI NON ALTRIMENTI CLASSIFICABILI	199.402.519,00	3.784.773,15	17.272,45	195.600.473,41
1.6.1. SERVIZI PUBBLICI GENERALI NON ALTRIMENTI CLASSIFICABILI	199.402.519,00	3.784.773,15	17.272,45	195.600.473,41
1.6.1.1. SERVIZI ELETTORALI	19.835.095,78	1.011.796,95	0,00	18.823.298,83
1.6.1.2. DIRITTI POLITICI E CIVILI	690.829,67	0,00	0,00	690.829,67

**(D) DIMOSTRAZIONE DI CONCORDANZA TRA GLI ACCERTAMENTI DI COMPETENZA DEL BILANCIO ED IL CONTO DEL PATRIMONIO  
COMPARAZIONE - PER AMMINISTRAZIONE/FUNZIONI OBIETTIVO - DELLE GESTIONI PATRIMONIALI CON QUELLE FINANZIARIE DI COMPETENZA**

**ESERCIZIO 2002**

AMMINISTRAZIONE : 08 MINISTERO DELL'INTERNO

FUNZIONI OBIETTIVO	ACCERTAMENTO TOTALE SECONDO IL BILANCIO	AUMENTI DI ATTIVITA'	DIMINUIZIONI DI PASSIVITA'	SPESE DEPURATE DEI MOVIMENTI PATRIMONIALI
1.6.1.3. RAPPORTI CON ENTI TERRITORIALI	11.133.061,14	138.695,64	0,00	10.994.365,50
1.6.1.91. SUPPORTO ALL'ATTIVITA' ISTITUZIONALE DELL'AMMINISTRAZIONE	167.743.532,42	2.634.280,56	17.272,45	165.091.979,42
1.8. TRASFERIMENTI A CARATTERE GENERALE TRA DIVERSI LIVELLI DI AMMINISTRAZIONE	15.838.007.105,22	449.704,95	0,00	15.837.557.400,27
1.8.1. TRASFERIMENTI A CARATTERE GENERALE TRA DIVERSI LIVELLI DI AMMINISTRAZIONE	15.838.007.105,22	449.704,95	0,00	15.837.557.400,27
1.8.1.1. TRASFERIMENTI AGLI ENTI TERRITORIALI	15.829.181.354,49	159.153,06	0,00	15.829.022.201,43
1.8.1.91. SUPPORTO ALL'ATTIVITA' ISTITUZIONALE DELL'AMMINISTRAZIONE	8.825.750,73	290.551,89	0,00	8.535.198,84
2. DIFESA	40.637.595,36	649.333,31	910.547,16	39.077.714,89
2.2. DIFESA CIVILE	40.637.595,36	649.333,31	910.547,16	39.077.714,89
2.2.1. DIFESA CIVILE	40.637.595,36	649.333,31	910.547,16	39.077.714,89
2.2.1.1. INTERVENTI PER PUBBLICHE CALAMITA'	37.727.907,52	626.993,79	910.546,39	36.190.367,34
2.2.1.91. SUPPORTO ALL'ATTIVITA' ISTITUZIONALE DELL'AMMINISTRAZIONE	2.909.687,84	22.339,52	0,77	2.887.347,55

**(D) DIMOSTRAZIONE DI CONCORDANZA TRA GLI ACCERTAMENTI DI COMPETENZA DEL BILANCIO ED IL CONTO DEL PATRIMONIO  
COMPARAZIONE - PER AMMINISTRAZIONE/FUNZIONI OBIETTIVO - DELLE GESTIONI PATRIMONIALI CON QUELLE FINANZIARIE DI COMPETENZA**

**ESERCIZIO 2002**

**AMMINISTRAZIONE : 08 MINISTERO DELL'INTERNO**

<b>FUNZIONI OBIETTIVO</b>	<b>ACCERTAMENTO TOTALE SECONDO IL BILANCIO</b>	<b>AUMENTI DI ATTIVITA'</b>	<b>DIMINUZIONI DI PASSIVITA'</b>	<b>SPESE DEPURATE DEI MOVIMENTI PATRIMONIALI</b>
<b>3. ORDINE PUBBLICO E SICUREZZA</b>	8.422.199.167,63	81.696.495,92	7.983.299,65	8.332.519.372,06
<b>3.1. SERVIZI DI POLIZIA</b>	6.968.505.829,32	46.210.620,66	7.256.990,78	6.915.038.217,88
<b>3.1.1. SERVIZI DI POLIZIA</b>	6.968.505.829,32	46.210.620,66	7.256.990,78	6.915.038.217,88
<b>3.1.1.1. PROGRAMMAZIONE E COORDINAMENTO FORZE DI POLIZIA</b>	14.109.815,30	26.870,71	1.053.175,67	13.029.768,92
<b>3.1.1.2. CONTROLLO DEL TERRITORIO</b>	0,00	0,00	0,00	0,00
<b>3.1.1.3. CONTRASTO ALLA CRIMINALITA' ORGANIZZATA E COMUNE</b>	0,00	0,00	0,00	0,00
<b>3.1.1.4. TUTELA DELL'ORDINE PUBBLICO</b>	0,00	0,00	0,00	0,00
<b>3.1.1.5. SICUREZZA DEMOCRATICA</b>	45.804.999,73	5.825.721,20	0,00	39.979.278,53
<b>3.1.1.7. PREDISPOSIZIONE DELLO STRUMENTO PER L'ORDINE E LA SICUREZZA PUBBLICA</b>	3.688.745.297,08	36.487.260,14	3.704.505,28	3.648.553.531,66
<b>3.1.1.91. SUPPORTO ALL'ATTIVITA' ISTITUZIONALE DELL'AMMINISTRAZIONE</b>	3.219.845.717,21	3.870.768,61	2.499.309,83	3.213.475.638,77
<b>3.2. SERVIZI ANTINCENDIO</b>	1.453.693.338,32	35.485.875,26	726.308,87	1.417.481.154,19

**(D) DIMOSTRAZIONE DI CONCORDANZA TRA GLI ACCERTAMENTI DI COMPETENZA DEL BILANCIO ED IL CONTO DEL PATRIMONIO  
COMPARAZIONE - PER AMMINISTRAZIONE/FUNZIONI OBIETTIVO - DELLE GESTIONI PATRIMONIALI CON QUELLE FINANZIARIE DI COMPETENZA**

**ESERCIZIO 2002**

AMMINISTRAZIONE : 08 MINISTERO DELL'INTERNO

FUNZIONI OBIETTIVO	ACCERTAMENTO TOTALE SECONDO IL BILANCIO	AUMENTI DI ATTIVITA'	DIMINUZIONI DI PASSIVITA'	SPESE DEPURATE DEI MOVIMENTI PATRIMONIALI
3.2.1. SERVIZI ANTINCENDIO	1.453.693.338,32	35.485.875,26	726.308,87	1.417.481.154,19
3.2.1.1. PREVENZIONE	55.763.037,49	1.202.182,08	27.619,40	54.533.236,01
3.2.1.2. SOCCORSO	1.227.686.700,84	32.796.249,67	665.750,07	1.194.224.701,10
3.2.1.91. SUPPORTO ALL'ATTIVITA' ISTITUZIONALE DELL'AMMINISTRAZIONE	170.243.599,99	1.487.443,51	32.939,40	168.723.217,08
8. ATTIVITA' RICREATIVE, CULTURALI E DI CULTO	27.248.657,23	74.655,02	3.463,48	27.170.538,73
8.4. SERVIZI DI CULTO E ALTRI SERVIZI PER LE COMUNITA'	27.248.657,23	74.655,02	3.463,48	27.170.538,73
8.4.1. SERVIZI DI CULTO E ALTRI SERVIZI PER LE COMUNITA'	27.248.657,23	74.655,02	3.463,48	27.170.538,73
8.4.1.1. RAPPORTI CON LE CONFESIONI RELIGIOSE	1.240.489,84	0,00	2,32	1.240.487,51
8.4.1.3. FONDO EDIFICI DI CULTO	2.418.357,38	0,00	0,00	2.418.357,38
8.4.1.91. SUPPORTO ALL'ATTIVITA' ISTITUZIONALE DELL'AMMINISTRAZIONE	23.589.810,02	74.655,02	3.461,15	23.511.693,84
10. PROTEZIONE SOCIALE	191.696.654,95	597.375,61	139.918,20	190.959.361,13

**(D) DIMOSTRAZIONE DI CONCORDANZA TRA GLI ACCERTAMENTI DI COMPETENZA DEL BILANCIO ED IL CONTO DEL PATRIMONIO  
COMPARAZIONE - PER AMMINISTRAZIONE/FUNZIONI OBIETTIVO - DELLE GESTIONI PATRIMONIALI CON QUELLE FINANZIARIE DI COMPETENZA**

**ESERCIZIO 2002**

AMMINISTRAZIONE : 08 MINISTERO DELL'INTERNO

FUNZIONI OBIETTIVO	ACCERTAMENTO TOTALE SECONDO IL BILANCIO	AUMENTI DI ATTIVITA'	DIMINUIZIONI DI PASSIVITA'	SPESE DEPURATE DEI MOVIMENTI PATRIMONIALI
10.1. MALATTIA E INVALIDITA'	11.991.429,17	20.322,80	0,00	11.971.106,38
10.1.2. INVALIDITA'	11.991.429,17	20.322,80	0,00	11.971.106,38
10.1.2.1. INVALIDITA' CIVILE	11.854.345,22	20.322,80	0,00	11.834.022,42
10.1.2.91. SUPPORTO ALL'ATTIVITA' ISTITUZIONALE DELL'AMMINISTRAZIONE	137.083,96	0,00	0,00	137.083,96
10.2. VECCHIAIA	103.291,00	0,00	0,00	103.291,00
10.2.1. VECCHIAIA	103.291,00	0,00	0,00	103.291,00
10.2.1.2. PENSIONI	103.291,00	0,00	0,00	103.291,00
10.7. ESCLUSIONE SOCIALE NON ALTRIMENTI CLASSIFICABILE	179.601.934,77	577.052,81	139.918,20	178.884.963,76
10.7.1. ESCLUSIONE SOCIALE NON ALTRIMENTI CLASSIFICABILE	179.601.934,77	577.052,81	139.918,20	178.884.963,76
10.7.1.1. ASSISTENZA SOCIALE PER PARTICOLARI CATEGORIE	124.997.215,02	435.646,07	132.974,21	124.428.594,74
10.7.1.2. MINORANZE ETNICHE	7.830.002,38	24.413,10	1.151,39	7.804.437,89

**(D) DIMOSTRAZIONE DI CONCORDANZA TRA GLI ACCERTAMENTI DI COMPETENZA DEL BILANCIO ED IL CONTO DEL PATRIMONIO  
COMPARAZIONE - PER AMMINISTRAZIONE/FUNZIONI OBIETTIVO - DELLE GESTIONI PATRIMONIALI CON QUELLE FINANZIARIE DI COMPETENZA**

**ESERCIZIO 2002**

**AMMINISTRAZIONE : 08 MINISTERO DELL'INTERNO**

<b>FUNZIONI OBIETTIVO</b>	<b>ACCERTAMENTO TOTALE SECONDO IL BILANCIO</b>	<b>AUMENTI DI ATTIVITA'</b>	<b>DIMINUIZIONI DI PASSIVITA'</b>	<b>SPESE DEPURATE DEI MOVIMENTI PATRIMONIALI</b>
10.7.1.91. SUPPORTO ALL'ATTIVITA' ISTITUZIONALE DELL'AMMINISTRAZIONE	46.774.717,37	116.993,64	5.792,60	46.651.931,13
<b>TOTALE AMMINISTRAZIONE 08</b>	<b>24.812.922.495,08</b>	<b>87.446.911,32</b>	<b>9.297.084,92</b>	<b>24.716.178.498,84</b>

**(D) DIMOSTRAZIONE DI CONCORDANZA TRA GLI ACCERTAMENTI DI COMPETENZA DEL BILANCIO ED IL CONTO DEL PATRIMONIO  
COMPARAZIONE - PER AMMINISTRAZIONE/FUNZIONI OBIETTIVO - DELLE GESTIONI PATRIMONIALI CON QUELLE FINANZIARIE DI COMPETENZA**

ESERCIZIO 2002

AMMINISTRAZIONE: 09 MINISTERO DELL'AMBIENTE E DELLA TUTELA DEL TERRITORIO

FUNZIONI OBIETTIVO	ACCERTAMENTO TOTALE SECONDO IL BILANCIO	AUMENTI DI ATTIVITA'	DIMINUZIONI DI PASSIVITA'	SPESE DEPURATE DEI MOVIMENTI PATRIMONIALI
1. SERVIZI GENERALI DELLE PUBBLICHE AMMINISTRAZIONI	6.401.654,83	0,00	6.401.665,34	-10,51
1.1. ORGANI ESECUTIVI E LEGISLATIVI, ATTIVITA' FINANZIARIE E FISCALI E AFFARI ESTERI	0,00	0,00	0,00	0,00
1.1.1. ORGANI ESECUTIVI E LEGISLATIVI	0,00	0,00	0,00	0,00
1.1.1.91. SUPPORTO ALL'ATTIVITA' ISTITUZIONALE DELL'AMMINISTRAZIONE	0,00	0,00	0,00	0,00
1.6. SERVIZI PUBBLICI GENERALI NON ALTRIMENTI CLASSIFICABILI	6.401.654,83	0,00	6.401.665,34	-10,51
1.6.1. SERVIZI PUBBLICI GENERALI NON ALTRIMENTI CLASSIFICABILI	6.401.654,83	0,00	6.401.665,34	-10,51
1.6.1.4. RISORSE DA ASSEGNARE NELL'AMBITO DELLA PA	6.401.654,83	0,00	6.401.665,34	-10,51
2. DIFESA	24.436.512,35	23.019,22	1.918.178,71	22.495.314,41
2.2. DIFESA CIVILE	24.436.512,35	23.019,22	1.918.178,71	22.495.314,41
2.2.1. DIFESA CIVILE	24.436.512,35	23.019,22	1.918.178,71	22.495.314,41
2.2.1.1. INTERVENTI PER PUBBLICHE CALAMITA'	20.745.372,64	0,00	1.871.256,02	18.874.116,62



**(D) DIMOSTRAZIONE DI CONCORDANZA TRA GLI ACCERTAMENTI DI COMPETENZA DEL BILANCIO ED IL CONTO DEL PATRIMONIO  
COMPARAZIONE - PER AMMINISTRAZIONE/FUNZIONI OBIETTIVO - DELLE GESTIONI PATRIMONIALI CON QUELLE FINANZIARIE DI COMPETENZA**

**ESERCIZIO 2002**

**AMMINISTRAZIONE : 09 MINISTERO DELL'AMBIENTE E DELLA TUTELA DEL TERRITORIO**

<b>FUNZIONI OBIETTIVO</b>	<b>ACCERTAMENTO TOTALE SECONDO IL BILANCIO</b>	<b>AUMENTI DI ATTIVITA'</b>	<b>DIMINUZIONI DI PASSIVITA'</b>	<b>SPESE DEPURATE DEI MOVIMENTI PATRIMONIALI</b>
2.2.1.91. SUPPORTO ALL'ATTIVITA' ISTITUZIONALE DELL'AMMINISTRAZIONE	3.691.139,71	23.019,22	46.922,69	3.621.197,79
<b>4. AFFARI ECONOMICI</b>				
4.5. TRASPORTI	19.714,98	0,00	0,00	19.714,98
4.5.1. TRASPORTI SU STRADA	19.714,98	0,00	0,00	19.714,98
4.5.1.91. SUPPORTO ALL'ATTIVITA' ISTITUZIONALE DELL'AMMINISTRAZIONE	19.714,98	0,00	0,00	19.714,98
<b>5. PROTEZIONE DELL'AMBIENTE</b>				
5.1. TRATTAMENTO DEI RIFIUTI	1.394.502.106,83	340.969,67	45.175.329,84	1.348.985.807,33
5.1.1. TRATTAMENTO DEI RIFIUTI	51.120.952,93	100.919,46	2.526.095,29	48.493.938,18
5.1.1.1. TRATTAMENTO DEI RIFIUTI	51.120.952,93	100.919,46	2.526.095,29	48.493.938,18
5.1.1.1.1. RIFIUTI SOLIDI URBANI	20.523.921,35	569,10	826.280,72	19.697.071,52
5.1.1.1.2. RIFIUTI SPECIALI E DERIVANTI DA BONIFICHE DI SITI INQUINANTI	21.355.807,25	663,95	1.652.561,44	19.702.581,85
5.1.1.91. SUPPORTO ALL'ATTIVITA' ISTITUZIONALE DELL'AMMINISTRAZIONE	9.241.224,34	99.686,41	47.253,13	9.094.284,80

**(D) DIMOSTRAZIONE DI CONCORDANZA TRA GLI ACCERTAMENTI DI COMPETENZA DEL BILANCIO ED IL CONTO DEL PATRIMONIO  
COMPARAZIONE - PER AMMINISTRAZIONE/FUNZIONI OBIETTIVO - DELLE GESTIONI PATRIMONIALI CON QUELLE FINANZIARIE DI COMPETENZA**

**ESERCIZIO 2002**

**AMMINISTRAZIONE: 09 MINISTERO DELL'AMBIENTE E DELLA TUTELA DEL TERRITORIO**

<b>FUNZIONI OBIETTIVO</b>	<b>ACCERTAMENTO TOTALE SECONDO IL BILANCIO</b>	<b>AUMENTI DI ATTIVITA'</b>	<b>DIMINUIZIONI DI PASSIVITA'</b>	<b>SPESE DEPURATE DEI MOVIMENTI PATRIMONIALI</b>
5.2. TRATTAMENTO DELLE ACQUE REFLUE	68.889.429,32	44.253,29	3.500.546,96	65.344.629,07
5.2.1. TRATTAMENTO DELLE ACQUE REFLUE	68.889.429,32	44.253,29	3.500.546,96	65.344.629,07
5.2.1.1. TRATTAMENTO E SMALTIMENTO ACQUE REFLUE CIVILI	35.606.389,10	6.233,98	2.302.195,88	33.297.959,24
5.2.1.2. TRATTAMENTO E SMALTIMENTO ACQUE REFLUE AGRICOLE E INDUSTRIALI	26.171.116,28	6.233,98	1.151.097,94	25.013.784,36
5.2.1.91. SUPPORTO ALL'ATTIVITA' ISTITUZIONALE DELL'AMMINISTRAZIONE	7.111.923,93	31.785,34	47.253,13	7.032.885,46
5.3. RIDUZIONE DELL'INQUINAMENTO	243.042.317,69	49.540,71	4.249.306,87	238.743.470,12
5.3.1. RIDUZIONE DELL'INQUINAMENTO	243.042.317,69	49.540,71	4.249.306,87	238.743.470,12
5.3.1.1. INQUINAMENTO DEL SUOLO	91.509.736,63	0,00	1.652.561,44	89.857.175,19
5.3.1.2. INQUINAMENTO DEL MARE	33.079.060,56	17.755,37	247.296,41	32.814.008,78
5.3.1.3. INQUINAMENTO DELLE ACQUE INTERNE, DI SUPERFICIE E SOTTERRANEE	29.739.039,37	6.233,98	2.302.195,88	27.430.609,51
5.3.1.4. INQUINAMENTO ATMOSFERICO	39.259.746,87	0,00	0,00	39.259.746,87

**(D) DIMOSTRAZIONE DI CONCORDANZA TRA GLI ACCERTAMENTI DI COMPETENZA DEL BILANCIO ED IL CONTO DEL PATRIMONIO  
COMPARAZIONE - PER AMMINISTRAZIONE/FUNZIONI OBIETTIVO - DELLE GESTIONI PATRIMONIALI CON QUELLE FINANZIARIE DI COMPETENZA**

**ESERCIZIO 2002**

**AMMINISTRAZIONE : 09 MINISTERO DELL'AMBIENTE E DELLA TUTELA DEL TERRITORIO**

<b>FUNZIONI OBIETTIVO</b>	<b>ACCERTAMENTO TOTALE SECONDO IL BILANCIO</b>	<b>AUMENTI DI ATTIVITA'</b>	<b>DIMINUZIONI DI PASSIVITA'</b>	<b>SPESE DEPURATE DEI MOVIMENTI PATRIMONIALI</b>
5.3.1.5. INQUINAMENTO ELETTROMAGNETICO E RADIOATTIVO	2.643.083,67	0,00	0,00	2.643.083,67
5.3.1.6. INQUINAMENTO ACUSTICO	21.725.066,18	0,00	0,00	21.725.066,18
5.3.1.8. PREVENZIONE DEL RISCHIO INDUSTRIALE	19.585.844,19	0,00	0,00	19.585.844,19
5.3.1.91. SUPPORTO ALL'ATTIVITA' ISTITUZIONALE DELL'AMMINISTRAZIONE	5.500.740,24	25.551,36	47.253,13	5.427.935,74
5.4. PROTEZIONE DELLE BIODIVERSITA' E DEI BENI PAESAGGISTICI	803.127.134,48	95.088,28	9.249.871,50	793.782.174,70
5.4.1. PROTEZIONE DELLE BIODIVERSITA' E DEI BENI PAESAGGISTICI	803.127.134,48	95.088,28	9.249.871,50	793.782.174,70
5.4.1.1. TUTELA E CONSERVAZIONE DELLA FAUNA E DELLA FLORA	32.791.314,75	124,98	9.712,91	32.781.476,86
5.4.1.2. BENI AMBIENTALI E PAESAGGISTICI	34.312.611,97	23.673,82	0,00	34.288.938,15
5.4.1.3. TUTELA DELLE AREE NATURALI PROTETTE TERRESTRI E MARINE	122.808.265,29	21.420,66	310.827,82	122.476.016,81
5.4.1.4. ASSETTO IDROGEOLOGICO	548.155.680,76	0,00	2.494.351,17	545.661.329,59
5.4.1.5. OPERE IDRAULICHE	57.511.008,77	0,00	6.374.727,82	51.136.280,95

**(D) DIMOSTRAZIONE DI CONCORDANZA TRA GLI ACCERTAMENTI DI COMPETENZA DEL BILANCIO ED IL CONTO DEL PATRIMONIO  
COMPARAZIONE - PER AMMINISTRAZIONE/FUNZIONI OBIETTIVO - DELLE GESTIONI PATRIMONIALI CON QUELLE FINANZIARIE DI COMPETENZA**

**ESERCIZIO 2002**

**AMMINISTRAZIONE : 09 MINISTERO DELL'AMBIENTE E DELLA TUTELA DEL TERRITORIO**

<b>FUNZIONI OBIETTIVO</b>	<b>ACCERTAMENTO TOTALE SECONDO IL BILANCIO</b>	<b>AUMENTI DI ATTIVITA'</b>	<b>DIMINUZIONI DI PASSIVITA'</b>	<b>SPESE DEPURATE DEI MOVIMENTI PATRIMONIALI</b>
5.4.1.6. OPERE A DIFESA DI ABITATI E COSTE	468.458,42	0,00	12.998,65	455.459,78
5.4.1.91. SUPPORTO ALL'ATTIVITA' ISTITUZIONALE DELL'AMMINISTRAZIONE	7.079.794,52	49.868,82	47.253,13	6.982.672,56
5.5. RICERCA E SVILUPPO PER LA PROTEZIONE DELL'AMBIENTE	98.039.530,02	25.616,57	25.324.805,66	72.689.107,79
5.5.1. RICERCA E SVILUPPO PER LA PROTEZIONE DELL'AMBIENTE	98.039.530,02	25.616,57	25.324.805,66	72.689.107,79
5.5.1.51. RICERCA IN MATERIA DI PROTEZIONE AMBIENTALE	94.342.111,35	2.435,24	25.277.552,52	69.062.123,59
5.5.1.91. SUPPORTO ALL'ATTIVITA' ISTITUZIONALE DELL'AMMINISTRAZIONE	3.697.418,67	23.181,33	47.253,13	3.626.984,21
5.6. PROTEZIONE DELL'AMBIENTE NON ALTRIMENTI CLASSIFICABILE	130.282.742,40	25.551,36	324.703,55	129.932.487,48
5.6.1. PROTEZIONE DELL'AMBIENTE NON ALTRIMENTI CLASSIFICABILE	130.282.742,40	25.551,36	324.703,55	129.932.487,48
5.6.1.1. VIGILANZA, CONTROLLO, PREVENZIONE E REPRESSIONE IN MATERIA AMBIENTALE	18.896.493,17	0,00	0,00	18.896.493,17
5.6.1.3. DANNO AMBIENTALE	8.418.731,37	0,00	0,00	8.418.731,37
5.6.1.4. VALUTAZIONE E IMPATTO AMBIENTALE DI PIANI E PROGETTI	11.550.743,08	0,00	0,00	11.550.743,08

**(D) DIMOSTRAZIONE DI CONCORDANZA TRA GLI ACCERTAMENTI DI COMPETENZA DEL BILANCIO ED IL CONTO DEL PATRIMONIO  
COMPARAZIONE - PER AMMINISTRAZIONE/FUNZIONI OBIETTIVO - DELLE GESTIONI PATRIMONIALI CON QUELLE FINANZIARIE DI COMPETENZA**

**ESERCIZIO 2002**

**AMMINISTRAZIONE: 09 MINISTERO DELL'AMBIENTE E DELLA TUTELA DEL TERRITORIO**

<b>FUNZIONI OBIETTIVO</b>	<b>ACCERTAMENTO TOTALE SECONDO IL BILANCIO</b>	<b>AUMENTI DI ATTIVITA'</b>	<b>DIMINUZIONI DI PASSIVITA'</b>	<b>SPESE DEPURATE DEI MOVIMENTI PATRIMONIALI</b>
5.6.1.5. FORMAZIONE, INFORMAZIONE ED EDUCAZIONE IN MATERIA AMBIENTALE	36.848.921,37	0,00	277.450,42	36.571.470,95
5.6.1.6. SVILUPPO SOSTENIBILE	14.086.977,53	0,00	0,00	14.086.977,53
5.6.1.91. SUPPORTO ALL'ATTIVITA' ISTITUZIONALE DELL'AMMINISTRAZIONE	40.480.875,88	25.551,36	47.253,13	40.408.071,38
6. ABITAZIONI E ASSETTO TERRITORIALE	13.987.431,50	0,00	1.554.413,48	12.433.018,02
6.2. ASSETTO TERRITORIALE	354.206,13	0,00	0,00	354.206,13
6.2.1. ASSETTO TERRITORIALE	354.206,13	0,00	0,00	354.206,13
6.2.1.1. ASSETTO URBANISTICO E RIQUALIFICAZIONE URBANA	354.206,13	0,00	0,00	354.206,13
6.3. APPROVVIGIONAMENTO IDRICO	13.633.225,36	0,00	1.554.413,48	12.078.811,88
6.3.1. APPROVVIGIONAMENTO IDRICO	13.633.225,36	0,00	1.554.413,48	12.078.811,88
6.3.1.1. ACQUEDOTTI	2.390.978,20	0,00	1.554.413,48	836.564,72
6.3.1.2. UTILIZZO RISORSE IDRICHE	11.242.247,16	0,00	0,00	11.242.247,16

(D) DIMOSTRAZIONE DI CONCORDANZA TRA GLI ACCERTAMENTI DI COMPETENZA DEL BILANCIO ED IL CONTO DEL PATRIMONIO  
 COMPARAZIONE - PER AMMINISTRAZIONE/FUNZIONI OBIETTIVO - DELLE GESTIONI PATRIMONIALI CON QUELLE FINANZIARIE DI COMPETENZA

ESERCIZIO 2002

AMMINISTRAZIONE : 09 MINISTERO DELL'AMBIENTE E DELLA TUTELA DEL TERRITORIO

FUNZIONI OBIETTIVO	ACCERTAMENTO TOTALE SECONDO IL BILANCIO	AUMENTI DI ATTIVITA'	DIMINUZIONI DI PASSIVITA'	SPESE DEPURATE DEI MOVIMENTI PATRIMONIALI
TOTALE AMMINISTRAZIONE 09	1.439.347.420,49	363.988,89	55.049.587,37	1.383.933.844,23

**(D) DIMOSTRAZIONE DI CONCORDANZA TRA GLI ACCERTAMENTI DI COMPETENZA DEL BILANCIO ED IL CONTO DEL PATRIMONIO  
COMPARAZIONE - PER AMMINISTRAZIONE/FUNZIONI OBIETTIVO - DELLE GESTIONI PATRIMONIALI CON QUELLE FINANZIARIE DI COMPETENZA**

ESERCIZIO 2002

AMMINISTRAZIONE: 10 MINISTERO DELLE INFRASTRUTTURE E DEI TRASPORTI

FUNZIONI OBIETTIVO	ACCERTAMENTO TOTALE SECONDO IL BILANCIO	AUMENTI DI ATTIVITA' IL BILANCIO	DIMINUIZIONI DI PASSIVITA'	SPESE DEPURATE DEI MOVIMENTI PATRIMONIALI
1. SERVIZI GENERALI DELLE PUBBLICHE AMMINISTRAZIONI	613.575.232,51	1.457.960,99	80.949.600,33	531.167.671,19
1.1. ORGANI ESECUTIVI E LEGISLATIVI, ATTIVITA' FINANZIARIE E FISCALI E AFFARI ESTERI	150.234,31	0,00	151.210,79	-976,48
1.1.1. ORGANI ESECUTIVI E LEGISLATIVI	150.234,31	0,00	151.210,79	-976,48
1.1.1.4. SUPPORTO ALL'ATTIVITA' DI GOVERNO	0,00	0,00	0,00	0,00
1.1.1.91. SUPPORTO ALL'ATTIVITA' ISTITUZIONALE DELL'AMMINISTRAZIONE	150.234,31	0,00	151.210,79	-976,48
1.2. AIUTI ECONOMICI INTERNAZIONALI	5.393.624,90	33.554,55	95.874,22	5.264.196,13
1.2.1. AIUTI ECONOMICI AI PAESI IN VIA DI SVILUPPO ED IN TRANSIZIONE	5.393.624,90	33.554,55	95.874,22	5.264.196,13
1.2.1.1. COOPERAZIONE ALLO SVILUPPO IN AMBITO BILATERALE	3.058.598,51	0,00	91.651,99	2.966.946,52
1.2.1.91. SUPPORTO ALL'ATTIVITA' ISTITUZIONALE DELL'AMMINISTRAZIONE	2.335.026,39	33.554,55	4.222,23	2.297.249,61
1.3. SERVIZI GENERALI	530.289.052,36	1.335.931,45	8.850.223,82	520.102.897,09
1.3.4. ALTRI SERVIZI	530.289.052,36	1.335.931,45	8.850.223,82	520.102.897,09

**(D) DIMOSTRAZIONE DI CONCORDANZA TRA GLI ACCERTAMENTI DI COMPETENZA DEL BILANCIO ED IL CONTO DEL PATRIMONIO  
COMPARAZIONE - PER AMMINISTRAZIONE/FUNZIONI OBIETTIVO - DELLE GESTIONI PATRIMONIALI CON QUELLE FINANZIARIE DI COMPETENZA**

**ESERCIZIO 2002**

**AMMINISTRAZIONE : 10 MINISTERO DELLE INFRASTRUTTURE E DEI TRASPORTI**

<b>FUNZIONI OBIETTIVO</b>	<b>ACCERTAMENTO TOTALE SECONDO IL BILANCIO</b>	<b>AUMENTI DI ATTIVITA'</b>	<b>DIMINUIZIONI DI PASSIVITA'</b>	<b>SPESE DEPURATE DEI MOVIMENTI PATRIMONIALI</b>
1.3.4.6. SERVIZI PER LE AMMINISTRAZIONI PUBBLICHE	55.182.688,84	1.063.635,64	119.521,52	53.999.531,69
1.3.4.8. INFRASTRUTTURE SEDI DI UFFICI PUBBLICI	453.467.474,27	4.602,84	7.342.136,29	446.120.735,14
1.3.4.16. CERTIFICAZIONI E GARANZIE IN MATERIA DI OPERE PUBBLICHE	7,30	0,00	7,30	0,00
1.3.4.91. SUPPORTO ALL'ATTIVITA' ISTITUZIONALE DELL'AMMINISTRAZIONE	21.638.881,96	267.692,98	1.388.558,71	19.982.630,27
1.6. SERVIZI PUBBLICI GENERALI NON ALTRIMENTI CLASSIFICABILI	77.742.320,94	88.474,99	71.852.291,51	5.801.554,45
1.6.1. SERVIZI PUBBLICI GENERALI NON ALTRIMENTI CLASSIFICABILI	77.742.320,94	88.474,99	71.852.291,51	5.801.554,45
1.6.1.4. RISORSE DA ASSEGNARE NELL'AMBITO DELLA PA	72.258.850,05	249,98	71.846.759,03	411.841,04
1.6.1.10. CERTIFICAZIONI E GARANZIE IN MATERIA DI OPERE PUBBLICHE E PRODOTTI DA COSTRUIRE	113.860,88	13.729,73	0,00	100.131,15
1.6.1.11. FUNZIONI CONSUNTIVE IN MATERIA DI OPERE PUBBLICHE, LAVORI PUBBLICI E DI GENIO CIVILE	182.177,40	21.967,56	0,00	160.209,84
1.6.1.12. RIFORME NEL SETTORE DEI LAVORI PUBBLICI	2.877.325,82	5.121,99	0,00	2.872.203,83
1.6.1.91. SUPPORTO ALL'ATTIVITA' ISTITUZIONALE DELL'AMMINISTRAZIONE	2.310.106,78	47.405,72	5.532,48	2.257.168,59



**(D) DIMOSTRAZIONE DI CONCORDANZA TRA GLI ACCERTAMENTI DI COMPETENZA DEL BILANCIO ED IL CONTO DEL PATRIMONIO  
COMPARAZIONE - PER AMMINISTRAZIONE/FUNZIONI OBIETTIVO - DELLE GESTIONI PATRIMONIALI CON QUELLE FINANZIARIE DI COMPETENZA**

**ESERCIZIO 2002**

**AMMINISTRAZIONE: 10 MINISTERO DELLE INFRASTRUTTURE E DEI TRASPORTI**

<b>FUNZIONI OBIETTIVO</b>	<b>ACCERTAMENTO TOTALE SECONDO IL BILANCIO</b>	<b>AUMENTI DI ATTIVITA'</b>	<b>DIMINUZIONI DI PASSIVITA'</b>	<b>SPESE DEPURATE DEI MOVIMENTI PATRIMONIALI</b>
<b>2. DIFESA</b>	122.471.003,40	666.430,41	12.732.259,28	109.072.313,71
<b>2.1. DIFESA MILITARE</b>	4.936.868,75	289.909,78	112,81	4.646.846,16
<b>2.1.1. DIFESA MILITARE</b>	4.936.868,75	289.909,78	112,81	4.646.846,16
<b>2.1.1.1. PREDISPOSIZIONE DELLO STRUMENTO MILITARE</b>	923.835,18	251.617,80	0,00	672.217,38
<b>2.1.1.91. SUPPORTO ALL'ATTIVITA' ISTITUZIONALE DELL'AMMINISTRAZIONE</b>	4.013.033,57	38.291,98	112,81	3.974.628,78
<b>2.2. DIFESA CIVILE</b>	117.534.134,65	376.520,63	12.732.146,47	104.425.467,55
<b>2.2.1. DIFESA CIVILE</b>	117.534.134,65	376.520,63	12.732.146,47	104.425.467,55
<b>2.2.1.1. INTERVENTI PER PUBBLICHE CALAMITA'</b>	110.014.150,61	251.733,03	12.727.025,65	97.035.391,93
<b>2.2.1.91. SUPPORTO ALL'ATTIVITA' ISTITUZIONALE DELL'AMMINISTRAZIONE</b>	7.519.984,04	124.787,60	5.120,82	7.390.075,62
<b>3. ORDINE PUBBLICO E SICUREZZA</b>	234.855.591,27	6.726.359,53	9.762.487,65	218.366.744,09
<b>3.1. SERVIZI DI POLIZIA</b>	162.782.886,75	6.575.259,16	7.630.280,10	148.577.347,48

**(D) DIMOSTRAZIONE DI CONCORDANZA TRA GLI ACCERTAMENTI DI COMPETENZA DEL BILANCIO ED IL CONTO DEL PATRIMONIO  
COMPARAZIONE - PER AMMINISTRAZIONE/FUNZIONI OBIETTIVO - DELLE GESTIONI PATRIMONIALI CON QUELLE FINANZIARIE DI COMPETENZA**

**ESERCIZIO 2002**

**AMMINISTRAZIONE : 10 MINISTERO DELLE INFRASTRUTTURE E DEI TRASPORTI**

<b>FUNZIONI OBIETTIVO</b>	<b>ACCERTAMENTO TOTALE SECONDO IL BILANCIO</b>	<b>AUMENTI DI ATTIVITA'</b>	<b>DIMINUIZIONI DI PASSIVITA'</b>	<b>SPESE DEPURATE DEI MOVIMENTI PATRIMONIALI</b>
3.1.1. SERVIZI DI POLIZIA	162.782.886,75	6.575.259,16	7.630.280,10	148.577.347,48
3.1.1.2. CONTROLLO DEL TERRITORIO	0,00	0,00	0,00	0,00
3.1.1.6. INFRASTRUTTURE PER ORDINE E SICUREZZA PUBBLICA	27.418.830,96	0,00	7.540.527,42	19.878.303,54
3.1.1.7. PREDISPOSIZIONE DELLO STRUMENTO PER L'ORDINE E LA SICUREZZA PUBBLICA	30.845.713,56	897.140,97	16.654,87	29.931.917,72
3.1.1.8. SALVAGUARDIA DELLA VITA UMANA IN MARE	90.423.447,37	5.463.452,64	66.619,47	84.893.375,26
3.1.1.91. SUPPORTO ALL'ATTIVITA' ISTITUZIONALE DELL'AMMINISTRAZIONE	14.094.894,86	214.665,56	6.478,34	13.873.750,96
3.4. CARCERI	66.877.957,47	67.856,42	2.132.207,55	64.677.893,50
3.4.1. CARCERI	66.877.957,47	67.856,42	2.132.207,55	64.677.893,50
3.4.1.3. INFRASTRUTTURE PENITENZIARIE	64.158.203,91	0,00	2.126.514,58	62.031.689,33
3.4.1.91. SUPPORTO ALL'ATTIVITA' ISTITUZIONALE DELL'AMMINISTRAZIONE	2.719.753,57	67.856,42	5.692,97	2.646.204,17
3.6. ORDINE PUBBLICO E SICUREZZA NON ALTRIMENTI CLASSIFICABILI	5.194.747,05	83.243,94	0,00	5.111.503,10

**(D) DIMOSTRAZIONE DI CONCORDANZA TRA GLI ACCERTAMENTI DI COMPETENZA DEL BILANCIO ED IL CONTO DEL PATRIMONIO  
COMPARAZIONE - PER AMMINISTRAZIONE/FUNZIONI OBIETTIVO - DELLE GESTIONI PATRIMONIALI CON QUELLE FINANZIARIE DI COMPETENZA**

**ESERCIZIO 2002**

**AMMINISTRAZIONE : 10 MINISTERO DELLE INFRASTRUTTURE E DEI TRASPORTI**

<b>FUNZIONI OBIETTIVO</b>	<b>ACCERTAMENTO TOTALE SECONDO IL BILANCIO</b>	<b>AUMENTI DI ATTIVITA'</b>	<b>DIMINUIZIONI DI PASSIVITA'</b>	<b>SPESE DEPURATE DEI MOVIMENTI PATRIMONIALI</b>
3.6.1. ORDINE PUBBLICO E SICUREZZA NON ALTRIMENTI CLASSIFICABILI	5.194.747,05	83.243,94	0,00	5.111.503,10
3.6.1.91. SUPPORTO ALL'ATTIVITA' ISTITUZIONALE DELL'AMMINISTRAZIONE	2.074.778,85	33.247,58	0,00	2.041.531,27
3.6.1.92. INDIRIZZO POLITICO	3.119.968,20	49.996,36	0,00	3.069.971,83
4. AFFARI ECONOMICI	6.974.179.168,27	25.799.087,06	39.422.488,99	6.908.957.592,22
4.2. AGRICOLTURA, SILVICOLTURA, PESCA E CACCIA	61.105.674,37	2.953.885,21	109.544,12	58.042.245,04
4.2.3. PESCA E CACCIA	61.105.674,37	2.953.885,21	109.544,12	58.042.245,04
4.2.3.3. CONTROLLO DELLA PESCA	51.918.088,99	2.829.249,40	107.397,43	48.981.442,16
4.2.3.91. SUPPORTO ALL'ATTIVITA' ISTITUZIONALE DELL'AMMINISTRAZIONE	9.187.585,38	124.635,81	2.146,69	9.060.802,88
4.4. ATTIVITA' ESTRATTIVE, MANIFATTURIERE ED EDILIZIE	755.897.073,52	0,00	2.025,86	755.895.047,67
4.4.2. ATTIVITA' MANIFATTURIERE	755.897.073,52	0,00	2.025,86	755.895.047,67
4.4.2.4. INDUSTRIA NAVALMECCANICA ED ARMATORIALE	754.505.470,67	0,00	0,00	754.505.470,67

**(D) DIMOSTRAZIONE DI CONCORDANZA TRA GLI ACCERTAMENTI DI COMPETENZA DEL BILANCIO ED IL CONTO DEL PATRIMONIO  
COMPARAZIONE - PER AMMINISTRAZIONE/FUNZIONI OBIETTIVO - DELLE GESTIONI PATRIMONIALI CON QUELLE FINANZIARIE DI COMPETENZA**

**ESERCIZIO 2002**

**AMMINISTRAZIONE : 10 MINISTERO DELLE INFRASTRUTTURE E DEI TRASPORTI**

<b>FUNZIONI OBIETTIVO</b>	<b>ACCERTAMENTO TOTALE SECONDO IL BILANCIO</b>	<b>AUMENTI DI ATTIVITA'</b>	<b>DIMINUZIONI DI PASSIVITA'</b>	<b>SPESE DEPURATE DEI MOVIMENTI PATRIMONIALI</b>
4.4.2.91. SUPPORTO ALL'ATTIVITA' ISTITUZIONALE DELL'AMMINISTRAZIONE	1.391.602,86	0,00	2.025,86	1.389.577,00
4.5. TRASPORTI	6.129.991.327,19	22.756.553,78	38.115.864,04	6.069.118.909,37
4.5.1. TRASPORTI SU STRADA	3.813.317.943,23	1.478.499,62	2.915.665,42	3.808.923.778,19
4.5.1.1. CIRCOLAZIONE STRADALE	197.311.948,90	1.374.372,46	925.149,71	195.012.426,73
4.5.1.2. AUTOTRASPORTO	779.478.472,42	20.258,92	413.151,86	779.045.061,63
4.5.1.3. SICUREZZA STRADALE	33.929.691,76	35.314,07	1.144.261,54	32.750.116,16
4.5.1.4. STRADE ED AUTOSTRADE	2.795.604.643,75	395,73	389.860,64	2.795.214.387,38
4.5.1.91. SUPPORTO ALL'ATTIVITA' ISTITUZIONALE DELL'AMMINISTRAZIONE	6.993.186,41	48.158,44	43.241,67	6.901.786,30
4.5.2. TRASPORTI PER VIE D'ACQUA	818.159.997,31	3.478.154,73	2.521.360,11	812.160.482,47
4.5.2.1. TRASPORTO MARITTIMO	286.815.841,68	0,00	0,00	286.815.841,68
4.5.2.2. NAVIGAZIONE MARITTIMA	38.824.522,34	2.246.410,36	29.675,29	36.548.436,69

**(D) DIMOSTRAZIONE DI CONCORDANZA TRA GLI ACCERTAMENTI DI COMPETENZA DEL BILANCIO ED IL CONTO DEL PATRIMONIO  
COMPARAZIONE - PER AMMINISTRAZIONE/FUNZIONI OBIETTIVO - DELLE GESTIONI PATRIMONIALI CON QUELLE FINANZIARIE DI COMPETENZA**

**ESERCIZIO 2002**

**AMMINISTRAZIONE : 10 MINISTERO DELLE INFRASTRUTTURE E DEI TRASPORTI**

<b>FUNZIONI OBIETTIVO</b>	<b>ACCERTAMENTO TOTALE SECONDO IL BILANCIO</b>	<b>AUMENTI DI ATTIVITA'</b>	<b>DIMINUZIONI DI PASSIVITA'</b>	<b>SPESE DEPURATE DEI MOVIMENTI PATRIMONIALI</b>
4.5.2.3. NAVIGAZIONE INTERNA	56.293.800,90	0,00	0,00	56.293.800,90
4.5.2.4. SICUREZZA DELLA NAVIGAZIONE	54.989.309,75	876.889,00	9.799,45	54.102.621,31
4.5.2.5. LAVORO MARITTIMO E PORTUALE	4.162.564,99	0,00	0,00	4.162.564,99
4.5.2.6. INFRASTRUTTURE NEL SETTORE MARITTIMO	350.751.083,99	9.265,91	2.475.237,23	348.266.580,85
4.5.2.91. SUPPORTO ALL'ATTIVITA' ISTITUZIONALE DELL'AMMINISTRAZIONE	26.322.873,66	345.589,46	6.648,15	25.970.636,06
4.5.3. TRASPORTI SU ROTAIA	1.275.312.956,34	17.697.254,24	2.518.225,60	1.255.097.476,50
4.5.3.1. RETE NAZIONALE	4.066.614,33	2.747,00	3.085,42	4.060.781,90
4.5.3.2. RETE LOCALE	749.373.655,25	11.319.412,89	6.082,00	738.048.160,36
4.5.3.3. METROPOLITANE ED ALTRI SISTEMI DI TRASPORTO RAPIDO DI MASSA	518.032.152,52	6.366.448,03	2.500.568,83	509.165.135,65
4.5.3.91. SUPPORTO ALL'ATTIVITA' ISTITUZIONALE DELL'AMMINISTRAZIONE	3.840.534,24	8.646,32	8.489,34	3.823.398,59
4.5.4. TRASPORTI AEREI	154.093.783,84	65.248,57	30.145.724,85	123.882.810,41

**(D) DIMOSTRAZIONE DI CONCORDANZA TRA GLI ACCERTAMENTI DI COMPETENZA DEL BILANCIO ED IL CONTO DEL PATRIMONIO  
COMPARAZIONE - PER AMMINISTRAZIONE/FUNZIONI OBIETTIVO - DELLE GESTIONI PATRIMONIALI CON QUELLE FINANZIARIE DI COMPETENZA**

**ESERCIZIO 2002**

**AMMINISTRAZIONE: 10 MINISTERO DELLE INFRASTRUTTURE E DEI TRASPORTI**

<b>FUNZIONI OBIETTIVO</b>	<b>ACCERTAMENTO TOTALE SECONDO IL BILANCIO</b>	<b>AUMENTI DI ATTIVITA'</b>	<b>DIMINUZIONI DI PASSIVITA'</b>	<b>SPESE DEPURATE DEI MOVIMENTI PATRIMONIALI</b>
4.5.4.1. REGOLAMENTAZIONE E VIGILANZA DELLA NAVIGAZIONE AEREA	3.071.836,13	2.993,84	0,00	3.068.842,29
4.5.4.2. REGOLAMENTAZIONE E VIGILANZA DEL SISTEMA AEROPORTUALE	48.751.476,49	0,00	70.956,43	48.680.520,06
4.5.4.4. INFRASTRUTTURE AEROPORTUALI	89.139.729,67	0,00	30.069.275,66	59.070.454,01
4.5.4.91. SUPPORTO ALL'ATTIVITA' ISTITUZIONALE DELL'AMMINISTRAZIONE	13.130.741,55	62.254,73	5.492,76	13.062.994,05
4.5.5. CONDOTTE ED ALTRI SISTEMI DI TRASPORTO	69.106.646,47	37.396,62	14.888,05	69.054.361,80
4.5.5.1. TRASPORTO INTERMODALE	63.876.318,88	0,00	3.060,77	63.873.258,11
4.5.5.2. TRASPORTI IMPIANTI A FUNE	1.660.811,89	1.921,44	3.041,00	1.655.849,44
4.5.5.91. SUPPORTO ALL'ATTIVITA' ISTITUZIONALE DELL'AMMINISTRAZIONE	3.569.515,70	35.475,18	8.786,28	3.525.254,24
4.7. ALTRI SETTORI	225.853,42	0,00	0,00	225.853,42
4.7.3. TURISMO	225.853,42	0,00	0,00	225.853,42
4.7.3.1. VALORIZZAZIONE E SVILUPPO SISTEMA TURISTICO	225.853,42	0,00	0,00	225.853,42

**(D) DIMOSTRAZIONE DI CONCORDANZA TRA GLI ACCERTAMENTI DI COMPETENZA DEL BILANCIO ED IL CONTO DEL PATRIMONIO  
COMPARAZIONE - PER AMMINISTRAZIONE/FUNZIONI OBIETTIVO - DELLE GESTIONI PATRIMONIALI CON QUELLE FINANZIARIE DI COMPETENZA**

**ESERCIZIO 2002**

**AMMINISTRAZIONE : 10 MINISTERO DELLE INFRASTRUTTURE E DEI TRASPORTI**

<b>FUNZIONI OBIETTIVO</b>	<b>ACCERTAMENTO TOTALE SECONDO IL BILANCIO</b>	<b>AUMENTI DI ATTIVITA'</b>	<b>DIMINUZIONI DI PASSIVITA'</b>	<b>SPESE DEPURATE DEI MOVIMENTI PATRIMONIALI</b>
4.7.3.91. SUPPORTO ALL'ATTIVITA' ISTITUZIONALE DELL'AMMINISTRAZIONE	0,00	0,00	0,00	0,00
4.8. RICERCA E SVILUPPO PER GLI AFFARI ECONOMICI	21.764.492,71	5.404,12	1.195.054,98	20.564.033,62
4.8.4. RICERCA E SVILUPPO PER ATTIVITA' ESTRATTIVE, MANIFATTURIERE ED EDILIZIE	16.350.968,85	0,00	1.515,11	16.349.453,75
4.8.4.52. RICERCA NEL SETTORE DELLE COSTRUZIONI NAVALI	16.278.960,57	0,00	0,00	16.278.960,57
4.8.4.91. SUPPORTO ALL'ATTIVITA' ISTITUZIONALE DELL'AMMINISTRAZIONE	72.008,29	0,00	1.515,11	70.493,18
4.8.5. RICERCA E SVILUPPO PER TRASPORTI	5.413.523,86	5.404,12	1.193.539,87	4.214.579,87
4.8.5.51. RICERCA PER IL TRASPORTO SU STRADA	3.009.464,78	3.477,87	1.118.298,20	1.887.688,72
4.8.5.52. RICERCA PER IL TRASPORTO SU ROTAIA	1.554.856,24	1.921,44	3.041,00	1.549.893,79
4.8.5.54. RICERCA PER IL TRASPORTO MISTO ED INTERMODALE	453.831,54	0,00	72.200,67	381.630,87
4.8.5.91. SUPPORTO ALL'ATTIVITA' ISTITUZIONALE DELL'AMMINISTRAZIONE	395.371,30	4,81	0,00	395.366,49
4.9. AFFARI ECONOMICI NON ALTRIMENTI CLASSIFICABILI	5.194.747,05	83.243,94	0,00	5.111.503,10

**(D) DIMOSTRAZIONE DI CONCORDANZA TRA GLI ACCERTAMENTI DI COMPETENZA DEL BILANCIO ED IL CONTO DEL PATRIMONIO  
COMPARAZIONE - PER AMMINISTRAZIONE/FUNZIONI OBIETTIVO - DELLE GESTIONI PATRIMONIALI CON QUELLE FINANZIARIE DI COMPETENZA**

**ESERCIZIO 2002**

**AMMINISTRAZIONE : 10 MINISTERO DELLE INFRASTRUTTURE E DEI TRASPORTI**

<b>FUNZIONI OBIETTIVO</b>	<b>ACCERTAMENTO TOTALE SECONDO IL BILANCIO</b>	<b>AUMENTI DI ATTIVITA'</b>	<b>DIMINUZIONI DI PASSIVITA'</b>	<b>SPESE DEPURATE DEI MOVIMENTI PATRIMONIALI</b>
4.9.1. AFFARI ECONOMICI NON ALTRIMENTI CLASSIFICABILI	5.194.747,05	83.243,94	0,00	5.111.503,10
4.9.1.91. SUPPORTO ALL'ATTIVITA' ISTITUZIONALE DELL'AMMINISTRAZIONE	2.074.778,85	33.247,58	0,00	2.041.531,27
4.9.1.92. INDIRIZZO POLITICO	3.119.968,20	49.996,36	0,00	3.069.971,83
5. PROTEZIONE DELL'AMBIENTE	263.771.170,44	2.449.503,07	124.700,57	261.196.966,80
5.3. RIDUZIONE DELL'INQUINAMENTO	18.926.587,78	1.603.961,18	18.317,98	17.304.308,63
5.3.1. RIDUZIONE DELL'INQUINAMENTO	18.926.587,78	1.603.961,18	18.317,98	17.304.308,63
5.3.1.2. INQUINAMENTO DEL MARE	12.794.995,54	1.528.969,45	17.945,78	11.248.080,30
5.3.1.91. SUPPORTO ALL'ATTIVITA' ISTITUZIONALE DELL'AMMINISTRAZIONE	6.131.592,25	74.991,72	372,19	6.056.228,33
5.4. PROTEZIONE DELLE BIODIVERSITA' E DEI BENI PAESAGGISTICI	244.844.582,65	845.541,89	106.382,59	243.892.658,17
5.4.1. PROTEZIONE DELLE BIODIVERSITA' E DEI BENI PAESAGGISTICI	244.844.582,65	845.541,89	106.382,59	243.892.658,17
5.4.1.3. TUTELA DELLE AREE NATURALI PROTETTE TERRESTRI E MARINE	2.816.483,29	527.579,37	5.967,63	2.282.936,29



**(D) DIMOSTRAZIONE DI CONCORDANZA TRA GLI ACCERTAMENTI DI COMPETENZA DEL BILANCIO ED IL CONTO DEL PATRIMONIO  
COMPARAZIONE - PER AMMINISTRAZIONE/FUNZIONI OBIETTIVO - DELLE GESTIONI PATRIMONIALI CON QUELLE FINANZIARIE DI COMPETENZA**

**ESERCIZIO 2002**

**AMMINISTRAZIONE: 10 MINISTERO DELLE INFRASTRUTTURE E DEI TRASPORTI**

<b>FUNZIONI OBIETTIVO</b>	<b>ACCERTAMENTO TOTALE SECONDO IL BILANCIO</b>	<b>AUMENTI DI ATTIVITA'</b>	<b>DIMINUZIONI DI PASSIVITA'</b>	<b>SPESE DEPURATE DEI MOVIMENTI PATRIMONIALI</b>
5.4.1.4. ASSETTO IDROGEOLOGICO	160.309.115,41	157.149,06	4.257,64	160.147.708,72
5.4.1.5. OPERE IDRAULICHE	21.491.880,31	115,23	29.554,03	21.462.211,05
5.4.1.6. OPERE A DIFESA DI ABITATI E COSTE	49.290.777,02	0,00	59.909,50	49.230.867,52
5.4.1.91. SUPPORTO ALL'ATTIVITA' ISTITUZIONALE DELL'AMMINISTRAZIONE	10.936.326,62	160.698,23	6.693,79	10.768.934,59
6. ABITAZIONI E ASSETTO TERRITORIALE	802.447.234,76	260.401,19	5.664.345,94	796.522.487,63
6.1. SVILUPPO DELLE ABITAZIONI	498.043.444,32	54.797,72	2.029.962,29	495.958.684,30
6.1.1. SVILUPPO DELLE ABITAZIONI	498.043.444,32	54.797,72	2.029.962,29	495.958.684,30
6.1.1.1. EDILIZIA ABITATIVA E RESIDENZIALE	495.259.221,20	2.455,19	1.992.211,17	493.264.554,84
6.1.1.91. SUPPORTO ALL'ATTIVITA' ISTITUZIONALE DELL'AMMINISTRAZIONE	2.784.223,12	52.342,53	37.751,13	2.694.129,46
6.2. ASSETTO TERRITORIALE	276.073.364,63	83.891,95	3.615.549,72	272.373.922,97
6.2.1. ASSETTO TERRITORIALE	276.073.364,63	83.891,95	3.615.549,72	272.373.922,97

**(D) DIMOSTRAZIONE DI CONCORDANZA TRA GLI ACCERTAMENTI DI COMPETENZA DEL BILANCIO ED IL CONTO DEL PATRIMONIO  
COMPARAZIONE - PER AMMINISTRAZIONE/FUNZIONI OBIETTIVO - DELLE GESTIONI PATRIMONIALI CON QUELLE FINANZIARIE DI COMPETENZA**

**ESERCIZIO 2002**

**AMMINISTRAZIONE: 10 MINISTERO DELLE INFRASTRUTTURE E DEI TRASPORTI**

<b>FUNZIONI OBIETTIVO</b>	<b>ACCERTAMENTO TOTALE SECONDO IL BILANCIO</b>	<b>AUMENTI DI ATTIVITA'</b>	<b>DIMINUZIONI DI PASSIVITA'</b>	<b>SPESE DEPURATE DEI MOVIMENTI PATRIMONIALI</b>
6.2.1.1. ASSETTO URBANISTICO E RIQUALIFICAZIONE URBANA	270.344.530,22	9.173,15	3.557.349,26	266.778.007,81
6.2.1.2. ABUSIVISMO EDILIZIO	2.736.245,65	0,00	2.297,50	2.733.948,14
6.2.1.91. SUPPORTO ALL'ATTIVITA' ISTITUZIONALE DELL'AMMINISTRAZIONE	2.992.588,77	74.718,80	55.902,96	2.861.967,02
6.3. APPROVVIGIONAMENTO IDRICO	23.166.544,70	38.467,58	18.833,93	23.109.243,19
6.3.1. APPROVVIGIONAMENTO IDRICO	23.166.544,70	38.467,58	18.833,93	23.109.243,19
6.3.1.1. ACQUEDOTTI	16.828.949,48	0,00	11.024,15	16.817.925,34
6.3.1.2. UTILIZZO RISORSE IDRICHE	3.953.582,82	2.745,95	2.301,15	3.948.535,72
6.3.1.91. SUPPORTO ALL'ATTIVITA' ISTITUZIONALE DELL'AMMINISTRAZIONE	2.384.012,40	35.721,64	5.508,63	2.342.782,13
6.6. ABITAZIONI E ASSETTO TERRITORIALE NON ALTRIMENTI CLASSIFICABILI	5.163.881,11	83.243,94	0,00	5.080.637,17
6.6.1. ABITAZIONI E ASSETTO TERRITORIALE NON ALTRIMENTI CLASSIFICABILI	5.163.881,11	83.243,94	0,00	5.080.637,17
6.6.1.91. SUPPORTO ALL'ATTIVITA' ISTITUZIONALE DELL'AMMINISTRAZIONE	2.043.912,92	33.247,58	0,00	2.010.665,34

**(D) DIMOSTRAZIONE DI CONCORDANZA TRA GLI ACCERTAMENTI DI COMPETENZA DEL BILANCIO ED IL CONTO DEL PATRIMONIO  
COMPARAZIONE - PER AMMINISTRAZIONE/FUNZIONI OBIETTIVO - DELLE GESTIONI PATRIMONIALI CON QUELLE FINANZIARIE DI COMPETENZA**

**ESERCIZIO 2002**

**AMMINISTRAZIONE : 10 MINISTERO DELLE INFRASTRUTTURE E DEI TRASPORTI**

<b>FUNZIONI OBIETTIVO</b>	<b>ACCERTAMENTO TOTALE SECONDO IL BILANCIO</b>	<b>AUMENTI DI ATTIVITA'</b>	<b>DIMINUZIONI DI PASSIVITA'</b>	<b>SPESE DEPURATE DEI MOVIMENTI PATRIMONIALI</b>
6.6.1.92. INDIRIZZO POLITICO	3.119.968,20	49.996,36	0,00	3.069.971,83
8. ATTIVITA' RICREATIVE, CULTURALI E DI CULTO	54.189.292,66	585.475,37	37.298,55	53.566.518,74
8.2. ATTIVITA' CULTURALI	42.361.361,62	576.731,36	10.887,12	41.773.743,15
8.2.1. ATTIVITA' CULTURALI	42.361.361,62	576.731,36	10.887,12	41.773.743,15
8.2.1.2. BENI ARCHITETTONICI E MONUMENTALI	32.456.380,68	0,00	0,00	32.456.380,68
8.2.1.3. BENI ARCHEOLOGICI	2.641.995,78	526.621,82	4.882,46	2.110.491,50
8.2.1.91. SUPPORTO ALL'ATTIVITA' ISTITUZIONALE DELL'AMMINISTRAZIONE	7.262.985,16	50.109,54	6.004,66	7.206.870,96
8.4. SERVIZI DI CULTO E ALTRI SERVIZI PER LE COMUNITA'	11.827.931,03	8.744,02	26.411,43	11.792.775,59
8.4.1. SERVIZI DI CULTO E ALTRI SERVIZI PER LE COMUNITA'	11.827.931,03	8.744,02	26.411,43	11.792.775,59
8.4.1.2. INFRASTRUTTURE PER IL CULTO	11.775.832,63	7.789,20	26.409,60	11.741.633,83
8.4.1.91. SUPPORTO ALL'ATTIVITA' ISTITUZIONALE DELL'AMMINISTRAZIONE	52.098,40	954,82	1,82	51.141,76

**(D) DIMOSTRAZIONE DI CONCORDANZA TRA GLI ACCERTAMENTI DI COMPETENZA DEL BILANCIO ED IL CONTO DEL PATRIMONIO  
COMPARAZIONE - PER AMMINISTRAZIONE/FUNZIONI OBIETTIVO - DELLE GESTIONI PATRIMONIALI CON QUELLE FINANZIARIE DI COMPETENZA**

**ESERCIZIO 2002**

**AMMINISTRAZIONE : 10 MINISTERO DELLE INFRASTRUTTURE E DEI TRASPORTI**

<b>FUNZIONI OBIETTIVO</b>	<b>ACCERTAMENTO TOTALE SECONDO IL BILANCIO</b>	<b>AUMENTI DI ATTIVITA'</b>	<b>DIMINUZIONI DI PASSIVITA'</b>	<b>SPESE DEPURATE DEI MOVIMENTI PATRIMONIALI</b>
9. ISTRUZIONE	8.940.852,60	0,00	156.238,99	8.784.613,61
9.7. RICERCA E SVILUPPO PER L'ISTRUZIONE	1,82	0,00	1,82	0,00
9.7.1. ISTRUZIONE NON ALTRIMENTI CLASSIFICABILE	1,82	0,00	1,82	0,00
9.7.1.5. INFRASTRUTTURE SCOLASTICHE	0,00	0,00	0,00	0,00
9.7.1.91. ONERI INDIVISIBILI E NON ALTRIMENTI CLASSIFICABILI	1,82	0,00	1,82	0,00
9.8. ISTRUZIONE NON ALTRIMENTI CLASSIFICABILE	8.940.850,78	0,00	156.237,17	8.784.613,61
9.8.3. ISTRUZIONE NON ALTRIMENTI CLASSIFICABILE	8.940.850,78	0,00	156.237,17	8.784.613,61
9.8.3.6. INFRASTRUTTURE SCOLASTICHE	8.940.842,66	0,00	156.237,17	8.784.605,49
9.8.3.91. SUPPORTO ALL'ATTIVITA' ISTITUZIONALE DELL'AMMINISTRAZIONE	8,12	0,00	0,00	8,12
10. PROTEZIONE SOCIALE	8.079.453,12	556,55	3,65	8.078.892,92
10.2. VECCHIAIA	6.198.741,40	0,00	0,00	6.198.741,40

**(D) DIMOSTRAZIONE DI CONCORDANZA TRA GLI ACCERTAMENTI DI COMPETENZA DEL BILANCIO ED IL CONTO DEL PATRIMONIO  
COMPARAZIONE - PER AMMINISTRAZIONE/FUNZIONI OBIETTIVO - DELLE GESTIONI PATRIMONIALI CON QUELLE FINANZIARIE DI COMPETENZA**

**ESERCIZIO 2002**

**AMMINISTRAZIONE : 10 MINISTERO DELLE INFRASTRUTTURE E DEI TRASPORTI**

<b>FUNZIONI OBIETTIVO</b>	<b>ACCERTAMENTO TOTALE SECONDO IL BILANCIO</b>	<b>AUMENTI DI ATTIVITA'</b>	<b>DIMINUZIONI DI PASSIVITA'</b>	<b>SPESE DEPURATE DEI MOVIMENTI PATRIMONIALI</b>
10.2.1. VECCHIAIA	6.198.741,40	0,00	0,00	6.198.741,40
10.2.1.2. PENSIONI	6.198.741,40	0,00	0,00	6.198.741,40
10.3. SUPERSTITI	0,00	0,00	0,00	0,00
10.3.1. SUPERSTITI	0,00	0,00	0,00	0,00
10.3.1.1. EROGAZIONI AI SUPERSTITI DI PERSONALE DECEDUTO PER CAUSE DI SEVIZIO	0,00	0,00	0,00	0,00
10.9. PROTEZIONE SOCIALE NON ALTRIMENTI CLASSIFICABILE	1.880.711,72	556,55	3,65	1.880.151,52
10.9.1. PROTEZIONE SOCIALE NON ALTRIMENTI CLASSIFICABILE	1.880.711,72	556,55	3,65	1.880.151,52
10.9.1.3. CONTRIBUZIONE IN CASO DI PUBBLICHE CALAMITA'	1.000.001,82	0,00	1,82	1.000.000,00
10.9.1.91. SUPPORTO ALL'ATTIVITA' ISTITUZIONALE DELL'AMMINISTRAZIONE	880.709,90	556,55	1,82	880.151,52
<b>TOTALE AMMINISTRAZIONE 10</b>	<b>9.082.508.999,02</b>	<b>37.945.774,17</b>	<b>148.849.423,95</b>	<b>8.895.713.800,90</b>

**(D) DIMOSTRAZIONE DI CONCORDANZA TRA GLI ACCERTAMENTI DI COMPETENZA DEL BILANCIO ED IL CONTO DEL PATRIMONIO  
COMPARAZIONE - PER AMMINISTRAZIONE/FUNZIONI OBIETTIVO - DELLE GESTIONI PATRIMONIALI CON QUELLE FINANZIARIE DI COMPETENZA**

**ESERCIZIO 2002**

**AMMINISTRAZIONE : 11 MINISTERO DELLE COMUNICAZIONI**

<b>FUNZIONI OBIETTIVO</b>	<b>ACCERTAMENTO TOTALE SECONDO IL BILANCIO</b>	<b>AUMENTI DI ATTIVITA'</b>	<b>DIMINUIZIONI DI PASSIVITA'</b>	<b>SPESE DEPURATE DEI MOVIMENTI PATRIMONIALI</b>
<b>1. SERVIZI GENERALI DELLE PUBBLICHE AMMINISTRAZIONI</b>	0,00	0,00	0,00	0,00
1.6. SERVIZI PUBBLICI GENERALI NON ALTRIMENTI CLASSIFICABILI	0,00	0,00	0,00	0,00
1.6.1. SERVIZI PUBBLICI GENERALI NON ALTRIMENTI CLASSIFICABILI	0,00	0,00	0,00	0,00
1.6.1.4. RISORSE DA ASSEGNARE NELL'AMBITO DELLA PA	0,00	0,00	0,00	0,00
<b>4. AFFARI ECONOMICI</b>	87.661.727,21	1.201.123,18	268.248,16	86.192.355,87
4.6. COMUNICAZIONI	71.978.476,51	979.871,93	268.248,16	70.730.356,42
4.6.1. COMUNICAZIONI	71.978.476,51	979.871,93	268.248,16	70.730.356,42
4.6.1.1. TELECOMUNICAZIONI	29.661.227,29	384.269,73	89.416,05	29.187.541,51
4.6.1.2. SERVIZI A TERZI PER LE TELECOMUNICAZIONI	8.848.212,93	298.994,65	29.805,35	8.519.412,93
4.6.1.3. RADIODIFFUSIONE	0,00	0,00	0,00	0,00
4.6.1.4. SERVIZI A TERZI PER LA RADIODIFFUSIONE	0,00	0,00	0,00	0,00

**(D) DIMOSTRAZIONE DI CONCORDANZA TRA GLI ACCERTAMENTI DI COMPETENZA DEL BILANCIO ED IL CONTO DEL PATRIMONIO  
COMPARAZIONE - PER AMMINISTRAZIONE/FUNZIONI OBIETTIVO - DELLE GESTIONI PATRIMONIALI CON QUELLE FINANZIARIE DI COMPETENZA**

**ESERCIZIO 2002**

**AMMINISTRAZIONE: II MINISTERO DELLE COMUNICAZIONI**

<b>FUNZIONI OBIETTIVO</b>	<b>ACCERTAMENTO TOTALE SECONDO IL BILANCIO</b>	<b>AUMENTI DI ATTIVITA'</b>	<b>DIMINUZIONI DI PASSIVITA'</b>	<b>SPESE DEPURATE DEI MOVIMENTI PATRIMONIALI</b>
4.6.1.5. COMUNICAZIONI POSTALI	5.037.638,32	47.686,20	0,00	4.989.952,12
4.6.1.91. SUPPORTO ALL'ATTIVITA' ISTITUZIONALE DELL'AMMINISTRAZIONE	28.431.397,96	248.921,34	149.026,76	28.033.449,86
4.8. RICERCA E SVILUPPO PER GLI AFFARI ECONOMICI	7.420.432,44	209.995,03	0,00	7.210.437,41
4.8.6. RICERCA E SVILUPPO PER COMUNICAZIONI	7.420.432,44	209.995,03	0,00	7.210.437,41
4.8.6.51. RICERCA SULLE TELECOMUNICAZIONI SULLA MULTIMEDIALITA' E SULLE TECNOLOGIE DELL'INFORMAZIONE	6.820.208,90	180.829,89	0,00	6.639.379,02
4.8.6.52. RICERCA PER LA RADIODIFFUSIONE	0,00	0,00	0,00	0,00
4.8.6.91. SUPPORTO ALL'ATTIVITA' ISTITUZIONALE DELL'AMMINISTRAZIONE	600.223,54	29.165,15	0,00	571.058,39
4.9. AFFARI ECONOMICI NON ALTRIMENTI CLASSIFICABILI	8.262.818,26	11.256,22	0,00	8.251.562,04
4.9.1. AFFARI ECONOMICI NON ALTRIMENTI CLASSIFICABILI	8.262.818,26	11.256,22	0,00	8.251.562,04
4.9.1.91. SUPPORTO ALL'ATTIVITA' ISTITUZIONALE DELL'AMMINISTRAZIONE	2.184.401,74	8.442,16	0,00	2.175.959,58
4.9.1.92. INDIRIZZO POLITICO	6.078.416,52	2.814,05	0,00	6.075.602,47

**(D) DIMOSTRAZIONE DI CONCORDANZA TRA GLI ACCERTAMENTI DI COMPETENZA DEL BILANCIO ED IL CONTO DEL PATRIMONIO  
COMPARAZIONE - PER AMMINISTRAZIONE/FUNZIONI OBIETTIVO - DELLE GESTIONI PATRIMONIALI CON QUELLE FINANZIARIE DI COMPETENZA**

**ESERCIZIO 2002**

**AMMINISTRAZIONE: 11 MINISTERO DELLE COMUNICAZIONI**

<b>FUNZIONI OBIETTIVO</b>	<b>ACCERTAMENTO TOTALE SECONDO IL BILANCIO</b>	<b>AUMENTI DI ATTIVITA'</b>	<b>DIMINUZIONI DI PASSIVITA'</b>	<b>SPESE DEPURATE DEI MOVIMENTI PATRIMONIALI</b>
5. PROTEZIONE DELL'AMBIENTE	3.976.038,47	237.369,47	0,00	3.738.669,00
5.3. RIDUZIONE DELL'INQUINAMENTO	3.976.038,47	237.369,47	0,00	3.738.669,00
5.3.1. RIDUZIONE DELL'INQUINAMENTO	3.976.038,47	237.369,47	0,00	3.738.669,00
5.3.1.5. INQUINAMENTO ELETTROMAGNETICO E RADIOATTIVO	3.856.002,10	231.536,44	0,00	3.624.465,66
5.3.1.91. SUPPORTO ALL'ATTIVITA' ISTITUZIONALE DELL'AMMINISTRAZIONE	120.036,37	5.833,03	0,00	114.203,34
8. ATTIVITA' RICREATIVE, CULTURALI E DI CULTO	157.070.394,71	443.729,83	29.805,35	156.596.859,53
8.3. SERVIZI RADIOTELEVISIVI E DI EDITORIA	156.109.948,58	397.063,60	29.805,35	155.683.079,63
8.3.1. SERVIZI RADIOTELEVISIVI E DI EDITORIA	156.109.948,58	397.063,60	29.805,35	155.683.079,63
8.3.1.1. TRASMISSIONI RADIOFONICHE E TELEVISIVE	97.773.863,37	206.282,37	29.805,35	97.537.775,64
8.3.1.2. EDITORIA	521.506,16	78,17	0,00	521.428,00
8.3.1.3. AGEVOLAZIONI TARIFFARIE ALL'EDITORIA E ALLE IMPRESE RADIOFONICHE	0,00	0,00	0,00	0,00



**(D) DIMOSTRAZIONE DI CONCORDANZA TRA GLI ACCERTAMENTI DI COMPETENZA DEL BILANCIO ED IL CONTO DEL PATRIMONIO  
COMPARAZIONE - PER AMMINISTRAZIONE/FUNZIONI OBIETTIVO - DELLE GESTIONI PATRIMONIALI CON QUELLE FINANZIARIE DI COMPETENZA**

**ESERCIZIO 2002**

**AMMINISTRAZIONE: 11 MINISTERO DELLE COMUNICAZIONI**

<b>FUNZIONI OBIETTIVO</b>	<b>ACCERTAMENTO TOTALE SECONDO IL BILANCIO</b>	<b>AUMENTI DI ATTIVITA'</b>	<b>DIMINUIZIONI DI PASSIVITA'</b>	<b>SPESE DEPURATE DEI MOVIMENTI PATRIMONIALI</b>
8.3.1.6. SERVIZI A TERZI PER LE TRASMISSIONI RADIOFONICHE E TELEVISIVE	57.814.579,05	190.703,06	0,00	57.623.875,99
8.3.1.91. SUPPORTO ALL'ATTIVITA' ISTITUZIONALE DELL'AMMINISTRAZIONE	0,00	0,00	0,00	0,00
8.5. RICERCA E SVILUPPO PER ATTIVITA' RICREATIVE, CULTURALI E DI CULTO	960.446,13	46.666,23	0,00	913.779,90
8.5.1. RICERCA E SVILUPPO PER ATTIVITA' RICREATIVE, CULTURALI E DI CULTO	960.446,13	46.666,23	0,00	913.779,90
8.5.1.56. RICERCA SULLA TRASMISSIONI RADIOFONICHE E TELEVISIVE	720.290,01	35.000,17	0,00	685.289,84
8.5.1.91. SUPPORTO ALL'ATTIVITA' ISTITUZIONALE DELL'AMMINISTRAZIONE	240.156,12	11.666,06	0,00	228.490,06
<b>9. ISTRUZIONE</b>	814.818,62	35.000,17	0,00	779.818,45
<b>9.3. ISTRUZIONE SUPERIORE</b>	0,00	0,00	0,00	0,00
<b>9.3.2. ISTRUZIONE UNIVERSITARIA E POST-LAUREA</b>	0,00	0,00	0,00	0,00
<b>9.3.2.4. CORSI POST-UNIVERSITARI DI SPECIALIZZAZIONE IN TELECOMUNICAZIONE</b>	0,00	0,00	0,00	0,00
<b>9.4. ISTRUZIONE SUPERIORE</b>	814.818,62	35.000,17	0,00	779.818,45

**(D) DIMOSTRAZIONE DI CONCORDANZA TRA GLI ACCERTAMENTI DI COMPETENZA DEL BILANCIO ED IL CONTO DEL PATRIMONIO  
COMPARAZIONE - PER AMMINISTRAZIONE/FUNZIONI OBIETTIVO - DELLE GESTIONI PATRIMONIALI CON QUELLE FINANZIARIE DI COMPETENZA**

**ESERCIZIO 2002**

**AMMINISTRAZIONE : II MINISTERO DELLE COMUNICAZIONI**

<b>FUNZIONI OBIETTIVO</b>	<b>ACCERTAMENTO TOTALE SECONDO IL BILANCIO</b>	<b>AUMENTI DI ATTIVITA'</b>	<b>DIMINUZIONI DI PASSIVITA'</b>	<b>SPESE DEPURATE DEI MOVIMENTI PATRIMONIALI</b>
<b>9.4.2. SECONDO GRADO DI ISTRUZIONE SUPERIORE</b>	814.818,62	35.000,17	0,00	779.818,45
<b>9.4.2.1. FORMAZIONE POST-UNIVERSITARIA</b>	671.646,77	29.165,15	0,00	642.481,62
<b>9.4.2.91. SUPPORTO ALL'ATTIVITA' ISTITUZIONALE DELL'AMMINISTRAZIONE</b>	143.171,85	5.835,02	0,00	137.336,83
<b>TOTALE AMMINISTRAZIONE II</b>	249.522.979,01	1.917.222,64	298.053,51	247.307.702,86

**(D) DIMOSTRAZIONE DI CONCORDANZA TRA GLI ACCERTAMENTI DI COMPETENZA DEL BILANCIO ED IL CONTO DEL PATRIMONIO  
COMPARAZIONE - PER AMMINISTRAZIONE/FUNZIONI OBIETTIVO - DELLE GESTIONI PATRIMONIALI CON QUELLE FINANZIARIE DI COMPETENZA**

**ESERCIZIO 2002**

AMMINISTRAZIONE : 12 MINISTERO DELLA DIFESA

FUNZIONI OBIETTIVO	ACCERTAMENTO TOTALE SECONDO IL BILANCIO	AUMENTI DI ATTIVITA'	DIMINUIZIONI DI PASSIVITA'	SPESE DEPURATE DEI MOVIMENTI PATRIMONIALI
1. SERVIZI GENERALI DELLE PUBBLICHE AMMINISTRAZIONI	205.992.494,27	2.159.948,26	853.955,12	202.978.590,89
1.1. ORGANI ESECUTIVI E LEGISLATIVI, ATTIVITA' FINANZIARIE E FISCALI E AFFARI ESTERI	190.786.359,41	2.145.312,24	829.379,89	187.811.667,28
1.1.1. ORGANI ESECUTIVI E LEGISLATIVI	26.691.177,65	0,00	0,00	26.691.177,65
1.1.1.91. SUPPORTO ALL'ATTIVITA' ISTITUZIONALE DELL'AMMINISTRAZIONE	26.691.177,65	0,00	0,00	26.691.177,65
1.1.3. AFFARI ESTERI	164.095.181,76	2.145.312,24	829.379,89	161.120.489,64
1.1.3.2. POLITICA ESTERA E SICUREZZA INTERNAZIONALE	156.950.139,09	2.145.312,24	829.379,89	153.975.446,96
1.1.3.91. SUPPORTO ALL'ATTIVITA' ISTITUZIONALE DELL'AMMINISTRAZIONE	7.145.042,68	0,00	0,00	7.145.042,68
1.6. SERVIZI PUBBLICI GENERALI NON ALTRIMENTI CLASSIFICABILI	15.206.134,86	14.636,02	24.575,23	15.166.923,61
1.6.1. SERVIZI PUBBLICI GENERALI NON ALTRIMENTI CLASSIFICABILI	15.206.134,86	14.636,02	24.575,23	15.166.923,61
1.6.1.4. RISORSE DA ASSEGNARE NELL'AMBITO DELLA PA	15.206.134,86	14.636,02	24.575,23	15.166.923,61
2. DIFESA	16.558.996.442,22	951.839.959,90	91.815.095,95	15.515.341.386,36

**(D) DIMOSTRAZIONE DI CONCORDANZA TRA GLI ACCERTAMENTI DI COMPETENZA DEL BILANCIO ED IL CONTO DEL PATRIMONIO  
COMPARAZIONE - PER AMMINISTRAZIONE/FUNZIONI OBIETTIVO - DELLE GESTIONI PATRIMONIALI CON QUELLE FINANZIARIE DI COMPETENZA**

**ESERCIZIO 2002**

**AMMINISTRAZIONE: 12 MINISTERO DELLA DIFESA**

<b>FUNZIONI OBIETTIVO</b>	<b>ACCERTAMENTO TOTALE SECONDO IL BILANCIO</b>	<b>AUMENTI DI ATTIVITA'</b>	<b>DIMINUZIONI DI PASSIVITA'</b>	<b>SPESE DEPURATE DEI MOVIMENTI PATRIMONIALI</b>
2.1. DIFESA MILITARE	16.197.867.009,61	930.831.697,78	88.560.388,61	15.178.474.923,22
2.1.1. DIFESA MILITARE	16.197.867.009,61	930.831.697,78	88.560.388,61	15.178.474.923,22
2.1.1.1. PREDISPOSIZIONE DELLO STRUMENTO MILITARE	15.861.375.109,29	927.649.242,60	85.276.724,15	14.848.449.141,54
2.1.1.2. APPONTAMENTO FORZE TERRESTRI	0,00	0,00	0,00	0,00
2.1.1.3. APPONTAMENTO FORZE MARITTIME	0,00	0,00	0,00	0,00
2.1.1.4. APPONTAMENTO FORZE AEREE	0,00	0,00	0,00	0,00
2.1.1.5. SICUREZZA MILITARE	102.858.554,53	0,00	0,00	102.858.554,53
2.1.1.91. SUPPORTO ALL'ATTIVITA' ISTITUZIONALE DELL'AMMINISTRAZIONE	233.633.346,80	3.182.455,18	3.283.664,46	227.167.227,16
2.4. RICERCA E SVILUPPO PER LA DIFESA	284.897.901,94	13.535.533,48	2.943.551,97	268.418.816,48
2.4.1. RICERCA E SVILUPPO PER LA DIFESA	284.897.901,94	13.535.533,48	2.943.551,97	268.418.816,48
2.4.1.51. RICERCA PER LA DIFESA	284.897.901,94	13.535.533,48	2.943.551,97	268.418.816,48

**(D) DIMOSTRAZIONE DI CONCORDANZA TRA GLI ACCERTAMENTI DI COMPETENZA DEL BILANCIO ED IL CONTO DEL PATRIMONIO  
COMPARAZIONE - PER AMMINISTRAZIONE/FUNZIONI OBIETTIVO - DELLE GESTIONI PATRIMONIALI CON QUELLE FINANZIARIE DI COMPETENZA**

**ESERCIZIO 2002**

**AMMINISTRAZIONE: 12 MINISTERO DELLA DIFESA**

<b>FUNZIONI OBIETTIVO</b>	<b>ACCERTAMENTO TOTALE SECONDO IL BILANCIO</b>	<b>AUMENTI DI ATTIVITA'</b>	<b>DIMINUIZIONI DI PASSIVITA'</b>	<b>SPESE DEPURATE DEI MOVIMENTI PATRIMONIALI</b>
2.5. DIFESA NON ALTRIMENTI CLASSIFICABILE	76.231.530,66	7.472.728,64	311.155,37	68.447.646,65
2.5.1. DIFESA NON ALTRIMENTI CLASSIFICABILE	76.231.530,66	7.472.728,64	311.155,37	68.447.646,65
2.5.1.1. ATTIVITA' ISTITUZIONALI NON DIRETTAMENTE CONNESSE ALLA PREDISPOSIZIONE DELLO STRUMENTO MILITARE	66.850.216,37	7.462.655,55	311.155,37	59.076.405,45
2.5.1.91. SUPPORTO ALL'ATTIVITA' ISTITUZIONALE DELL'AMMINISTRAZIONE	2.130.800,85	5.897,40	0,00	2.124.903,45
2.5.1.92. INDIRIZZO POLITICO	7.250.513,44	4.175,69	0,00	7.246.337,75
3. ORDINE PUBBLICO E SICUREZZA	2.212.627.002,91	59.416.331,10	587.245,05	2.152.623.426,77
3.1. SERVIZI DI POLIZIA	2.212.627.002,91	59.416.331,10	587.245,05	2.152.623.426,77
3.1.1. SERVIZI DI POLIZIA	2.212.627.002,91	59.416.331,10	587.245,05	2.152.623.426,77
3.1.1.2. CONTROLLO DEL TERRITORIO	0,00	0,00	0,00	0,00
3.1.1.7. PREDISPOSIZIONE DELLO STRUMENTO PER L'ORDINE E LA SICUREZZA PUBBLICA	2.212.627.002,91	59.416.331,10	587.245,05	2.152.623.426,77
3.1.1.91. SUPPORTO ALL'ATTIVITA' ISTITUZIONALE DELL'AMMINISTRAZIONE	0,00	0,00	0,00	0,00

**(D) DIMOSTRAZIONE DI CONCORDANZA TRA GLI ACCERTAMENTI DI COMPETENZA DEL BILANCIO ED IL CONTO DEL PATRIMONIO  
COMPARAZIONE - PER AMMINISTRAZIONE/FUNZIONI OBIETTIVO - DELLE GESTIONI PATRIMONIALI CON QUELLE FINANZIARIE DI COMPETENZA**

**ESERCIZIO 2002**

AMMINISTRAZIONE : 12 MINISTERO DELLA DIFESA

FUNZIONI OBIETTIVO	ACCERTAMENTO TOTALE SECONDO IL BILANCIO	AUMENTI DI ATTIVITA'	DIMINUZIONI DI PASSIVITA'	SPESE DEPURATE DEI MOVIMENTI PATRIMONIALI
4. AFFARI ECONOMICI	65.258.918,93	3.962.352,98	792.475,80	60.504.090,15
4.1. AFFARI GENERALI ECONOMICI, COMMERCIALI E DEL LAVORO	36.796.939,76	1.670.733,50	106.032,19	35.020.174,07
4.1.1. AFFARI GENERALI ECONOMICI E COMMERCIALI	36.796.939,76	1.670.733,50	106.032,19	35.020.174,07
4.1.1.10. METEOROLOGIA, IDROGRAFIA E CARTOGRAFIA	36.796.939,76	1.670.733,50	106.032,19	35.020.174,07
4.2. AGRICOLTURA, SILVICOLTURA, PESCA E CACCIA	4.002.411,83	0,00	0,00	4.002.411,83
4.2.1. AGRICOLTURA	4.002.411,83	0,00	0,00	4.002.411,83
4.2.1.6. VIGILANZA, PREVENZIONE E REPRESSIONE FRODI NEL SETTORE AGRICOLTURA E FORESTE	4.002.411,83	0,00	0,00	4.002.411,83
4.5. TRASPORTI	24.376.198,70	2.291.619,48	686.443,61	21.398.135,61
4.5.4. TRASPORTI AEREI	24.376.198,70	2.291.619,48	686.443,61	21.398.135,61
4.5.4.3. ASSISTENZA AL TRAFFICO AEREO CIVILE SU AEROPORTI MILITARI	24.376.198,70	2.291.619,48	686.443,61	21.398.135,61
4.8. RICERCA E SVILUPPO PER GLI AFFARI ECONOMICI	83.368,65	0,00	0,00	83.368,65

**(D) DIMOSTRAZIONE DI CONCORDANZA TRA GLI ACCERTAMENTI DI COMPETENZA DEL BILANCIO ED IL CONTO DEL PATRIMONIO  
COMPARAZIONE - PER AMMINISTRAZIONE/FUNZIONI OBIETTIVO - DELLE GESTIONI PATRIMONIALI CON QUELLE FINANZIARIE DI COMPETENZA**

**ESERCIZIO 2002**

**AMMINISTRAZIONE: 12 MINISTERO DELLA DIFESA**

<b>FUNZIONI OBIETTIVO</b>	<b>ACCERTAMENTO TOTALE SECONDO IL BILANCIO</b>	<b>AUMENTI DI ATTIVITA'</b>	<b>DIMINUZIONI DI PASSIVITA'</b>	<b>SPESE DEPURATE DEI MOVIMENTI PATRIMONIALI</b>
4.8.4. RICERCA E SVILUPPO PER ATTIVITA' ESTRATTIVE, MANIFATTURIERE ED EDILIZIE	83.368,65	0,00	0,00	83.368,65
4.8.4.52. RICERCA NEL SETTORE DELLE COSTRUZIONI NAVALI	83.368,65	0,00	0,00	83.368,65
5. PROTEZIONE DELL'AMBIENTE	8.004.823,65	0,00	0,00	8.004.823,65
5.6. PROTEZIONE DELL'AMBIENTE NON ALTRIMENTI CLASSIFICABILE	8.004.823,65	0,00	0,00	8.004.823,65
5.6.1. PROTEZIONE DELL'AMBIENTE NON ALTRIMENTI CLASSIFICABILE	8.004.823,65	0,00	0,00	8.004.823,65
5.6.1.1. VIGILANZA, CONTROLLO, PREVENZIONE E REPRESSIONE IN MATERIA AMBIENTALE	8.004.823,65	0,00	0,00	8.004.823,65
6. ABITAZIONI E ASSETTO TERRITORIALE	13.046.322,32	805.084,04	0,00	12.241.238,28
6.3. APPROVVIGIONAMENTO IDRICO	13.046.322,32	805.084,04	0,00	12.241.238,28
6.3.1. APPROVVIGIONAMENTO IDRICO	13.046.322,32	805.084,04	0,00	12.241.238,28
6.3.1.2. UTILIZZO RISORSE IDRICHE	13.046.322,32	805.084,04	0,00	12.241.238,28
7. SANITA'	9.330.528,79	0,00	0,00	9.330.528,79

**(D) DIMOSTRAZIONE DI CONCORDANZA TRA GLI ACCERTAMENTI DI COMPETENZA DEL BILANCIO ED IL CONTO DEL PATRIMONIO  
COMPARAZIONE - PER AMMINISTRAZIONE/FUNZIONI OBIETTIVO - DELLE GESTIONI PATRIMONIALI CON QUELLE FINANZIARIE DI COMPETENZA**

**ESERCIZIO 2002**

AMMINISTRAZIONE : 12 MINISTERO DELLA DIFESA

FUNZIONI OBIETTIVO	ACCERTAMENTO TOTALE SECONDO IL BILANCIO	AUMENTI DI ATTIVITA'	DIMINUZIONI DI PASSIVITA'	SPESE DEPURATE DEI MOVIMENTI PATRIMONIALI
7.3. SERVIZI OSPEDALIERI	0,00	0,00	0,00	0,00
7.3.1. SERVIZI OSPEDALIERI GENERICI	0,00	0,00	0,00	0,00
7.3.1.1. SERVIZI SANITARI PRESSO STRUTTURE MILITARI	0,00	0,00	0,00	0,00
7.4. SERVIZI DI SANITA' PUBBLICA	9.330.528,79	0,00	0,00	9.330.528,79
7.4.1. SERVIZI DI SANITA' PUBBLICA	9.330.528,79	0,00	0,00	9.330.528,79
7.4.1.1. PREVENZIONE IN MATERIA DI SALUTE UMANA	0,00	0,00	0,00	0,00
7.4.1.5. VIGILANZA PREVEZIONE E REPRESSIONE NEL SETTORE SANITARIO	9.330.528,79	0,00	0,00	9.330.528,79
8. ATTIVITA' RICREATIVE, CULTURALI E DI CULTO	8.004.823,65	0,00	0,00	8.004.823,65
8.2. ATTIVITA' CULTURALI	8.004.823,65	0,00	0,00	8.004.823,65
8.2.1. ATTIVITA' CULTURALI	8.004.823,65	0,00	0,00	8.004.823,65
8.2.1.6. VIGILANZA, PREVENZIONE E REPRESSIONE IN MATERIA DI PATRIMONIO CULTURALE	8.004.823,65	0,00	0,00	8.004.823,65



**(D) DIMOSTRAZIONE DI CONCORDANZA TRA GLI ACCERTAMENTI DI COMPETENZA DEL BILANCIO ED IL CONTO DEL PATRIMONIO  
COMPARAZIONE - PER AMMINISTRAZIONE/FUNZIONI OBIETTIVO - DELLE GESTIONI PATRIMONIALI CON QUELLE FINANZIARIE DI COMPETENZA**

**ESERCIZIO 2002**

**AMMINISTRAZIONE: 12 MINISTERO DELLA DIFESA**

<b>FUNZIONI OBIETTIVO</b>	<b>ACCERTAMENTO TOTALE SECONDO IL BILANCIO</b>	<b>AUMENTI DI ATTIVITA'</b>	<b>DIMINUZIONI DI PASSIVITA'</b>	<b>SPESE DEPURATE DEI MOVIMENTI PATRIMONIALI</b>
<b>10. PROTEZIONE SOCIALE</b>	816.980.880,63	0,00	212.230,77	816.768.649,86
10.1. MALATTIA E INVALIDITA'	9.422.326,56	0,00	8.829,46	9.413.497,10
10.1.2. INVALIDITA'	9.422.326,56	0,00	8.829,46	9.413.497,10
10.1.2.1. INVALIDITA' CIVILE	9.422.326,56	0,00	8.829,46	9.413.497,10
10.2. VECCHIAIA	789.675.574,11	0,00	203.401,31	789.472.172,80
10.2.1. VECCHIAIA	789.675.574,11	0,00	203.401,31	789.472.172,80
10.2.1.2. PENSIONI	789.675.574,11	0,00	203.401,31	789.472.172,80
10.3. SUPERSTITI	2.661.408,96	0,00	0,00	2.661.408,96
10.3.1. SUPERSTITI	2.661.408,96	0,00	0,00	2.661.408,96
10.3.1.1. EROGAZIONI AI SUPERSTITI DI PERSONALE DECEDUTO PER CAUSE DI SERVIZIO	2.661.408,96	0,00	0,00	2.661.408,96
10.9. PROTEZIONE SOCIALE NON ALTRIMENTI CLASSIFICABILE	15.221.571,00	0,00	0,00	15.221.571,00

**(D) DIMOSTRAZIONE DI CONCORDANZA TRA GLI ACCERTAMENTI DI COMPETENZA DEL BILANCIO ED IL CONTO DEL PATRIMONIO  
COMPARAZIONE - PER AMMINISTRAZIONE/FUNZIONI OBIETTIVO - DELLE GESTIONI PATRIMONIALI CON QUELLE FINANZIARIE DI COMPETENZA**

**ESERCIZIO 2002**

**AMMINISTRAZIONE : 12 MINISTERO DELLA DIFESA**

<b>FUNZIONI OBIETTIVO</b>	<b>ACCERTAMENTO TOTALE SECONDO IL BILANCIO</b>	<b>AUMENTI DI ATTIVITA'</b>	<b>DIMINUZIONI DI PASSIVITA'</b>	<b>SPESE DEPURATE DEI MOVIMENTI PATRIMONIALI</b>
<b>10.9.1. PROTEZIONE SOCIALE NON ALTRIMENTI CLASSIFICABILE</b>	15.221.571,00	0,00	0,00	15.221.571,00
<b>10.9.1.6. ENTI ED ASSOCIAZIONI DI VOLONTARIATO ED ASSISTENZA</b>	15.221.571,00	0,00	0,00	15.221.571,00
<b>TOTALE AMMINISTRAZIONE 12</b>	<b>19.898.242.237,37</b>	<b>1.018.183.676,28</b>	<b>94.261.002,69</b>	<b>18.785.797.558,40</b>

**(D) DIMOSTRAZIONE DI CONCORDANZA TRA GLI ACCERTAMENTI DI COMPETENZA DEL BILANCIO ED IL CONTO DEL PATRIMONIO  
COMPARAZIONE - PER AMMINISTRAZIONE/FUNZIONI OBIETTIVO - DELLE GESTIONI PATRIMONIALI CON QUELLE FINANZIARIE DI COMPETENZA**

**ESERCIZIO 2002**

**AMMINISTRAZIONE: 13 MINISTERO DELLE POLITICHE AGRICOLE E FORESTALI**

FUNZIONI OBIETTIVO	ACCERTAMENTO TOTALE SECONDO IL BILANCIO	AUMENTI DI ATTIVITA'	DIMINUZIONI DI PASSIVITA'	SPESE DEPURATE DEI MOVIMENTI PATRIMONIALI
1. SERVIZI GENERALI DELLE PUBBLICHE AMMINISTRAZIONI	16.937.646,05	5.734,92	13.801.790,72	3.130.120,42
1.1. ORGANI ESECUTIVI E LEGISLATIVI, ATTIVITA' FINANZIARIE E FISCALI E AFFARI ESTERI	976.554,90	0,00	693.301,59	283.253,31
1.1.1. ORGANI ESECUTIVI E LEGISLATIVI	976.554,90	0,00	693.301,59	283.253,31
1.1.1.91. SUPPORTO ALL'ATTIVITA' ISTITUZIONALE DELL'AMMINISTRAZIONE	976.554,90	0,00	693.301,59	283.253,31
1.2. AIUTI ECONOMICI INTERNAZIONALI	284.049,71	0,00	0,00	284.049,71
1.2.1. AIUTI ECONOMICI AI PAESI IN VIA DI SVILUPPO ED IN TRANSIZIONE	0,00	0,00	0,00	0,00
1.2.1.1. COOPERAZIONE ALLO SVILUPPO IN AMBITO BILATERALE	0,00	0,00	0,00	0,00
1.2.2. AIUTI ECONOMICI EROGATI ATTRAVERSO ORGANISMI INTERNAZIONALI	284.049,71	0,00	0,00	284.049,71
1.2.2.1. COOPERAZIONE ALLO SVILUPPO IN AMBITO MULTILATERALE	284.049,71	0,00	0,00	284.049,71
1.3. SERVIZI GENERALI	2.570.607,93	5.734,92	2.055,53	2.562.817,48
1.3.4. ALTRI SERVIZI	2.570.607,93	5.734,92	2.055,53	2.562.817,48

**(D) DIMOSTRAZIONE DI CONCORDANZA TRA GLI ACCERTAMENTI DI COMPETENZA DEL BILANCIO ED IL CONTO DEL PATRIMONIO  
COMPARAZIONE - PER AMMINISTRAZIONE/FUNZIONI OBIETTIVO - DELLE GESTIONI PATRIMONIALI CON QUELLE FINANZIARIE DI COMPETENZA**

**ESERCIZIO 2002**

**AMMINISTRAZIONE : 13 MINISTERO DELLE POLITICHE AGRICOLE E FORESTALI**

<b>FUNZIONI OBIETTIVO</b>	<b>ACCERTAMENTO TOTALE SECONDO IL BILANCIO</b>	<b>AUMENTI DI ATTIVITA'</b>	<b>DIMINUZIONI DI PASSIVITA'</b>	<b>SPESE DEPURATE DEI MOVIMENTI PATRIMONIALI</b>
1.3.4.3. TUTELA DEGLI INTERESSI ECONOMICI E PATRIMONIALI DELLO STATO	2.570.607,93	5.734,92	2.055,53	2.562.817,48
1.6. SERVIZI PUBBLICI GENERALI NON ALTRIMENTI CLASSIFICABILI	13.106.433,52	0,00	13.106.433,60	-0,08
1.6.1. SERVIZI PUBBLICI GENERALI NON ALTRIMENTI CLASSIFICABILI	13.106.433,52	0,00	13.106.433,60	-0,08
1.6.1.4. RISORSE DA ASSEGNARE NELL'AMBITO DELLA PA	13.106.433,52	0,00	13.106.433,60	-0,08
2. DIFESA	168.575.908,31	2.097.216,53	8.922.824,57	157.555.867,20
2.2. DIFESA CIVILE	168.575.908,31	2.097.216,53	8.922.824,57	157.555.867,20
2.2.1. DIFESA CIVILE	168.575.908,31	2.097.216,53	8.922.824,57	157.555.867,20
2.2.1.1. INTERVENTI PER PUBBLICHE CALAMITA'	164.919.104,35	1.995.883,43	8.427.369,67	154.495.851,24
2.2.1.91. SUPPORTO ALL'ATTIVITA' ISTITUZIONALE DELL'AMMINISTRAZIONE	3.656.803,96	101.333,10	495.454,90	3.060.015,96
3. ORDINE PUBBLICO E SICUREZZA	138.962.830,76	637.525,18	671.300,61	137.654.004,97
3.1. SERVIZI DI POLIZIA	138.962.830,76	637.525,18	671.300,61	137.654.004,97

**(D) DIMOSTRAZIONE DI CONCORDANZA TRA GLI ACCERTAMENTI DI COMPETENZA DEL BILANCIO ED IL CONTO DEL PATRIMONIO  
COMPARAZIONE - PER AMMINISTRAZIONE/FUNZIONI OBIETTIVO - DELLE GESTIONI PATRIMONIALI CON QUELLE FINANZIARIE DI COMPETENZA**

**ESERCIZIO 2002**

**AMMINISTRAZIONE : 13 MINISTERO DELLE POLITICHE AGRICOLE E FORESTALI**

<b>FUNZIONI OBIETTIVO</b>	<b>ACCERTAMENTO TOTALE SECONDO IL BILANCIO</b>	<b>AUMENTI DI ATTIVITA'</b>	<b>DIMINUZIONI DI PASSIVITA'</b>	<b>SPESE DEPURATE DEI MOVIMENTI PATRIMONIALI</b>
3.1.1. SERVIZI DI POLIZIA	138.962.830,76	637.525,18	671.300,61	137.654.004,97
3.1.1.2. CONTROLLO DEL TERRITORIO	0,00	0,00	0,00	0,00
3.1.1.7. PREDISPOSIZIONE DELLO STRUMENTO PER L'ORDINE E LA SICUREZZA PUBBLICA	127.367.295,29	630.903,45	5.922,47	126.730.469,36
3.1.1.91. SUPPORTO ALL'ATTIVITA' ISTITUZIONALE DELL'AMMINISTRAZIONE	11.595.535,47	6.621,73	665.378,14	10.923.535,60
4. AFFARI ECONOMICI	987.917.643,58	16.476.006,51	17.909.615,49	953.532.021,58
4.1. AFFARI GENERALI ECONOMICI, COMMERCIALI E DEL LAVORO	3.479.909,16	117.552,91	495.454,90	2.866.901,35
4.1.1. AFFARI GENERALI ECONOMICI E COMMERCIALI	3.479.909,16	117.552,91	495.454,90	2.866.901,35
4.1.1.10. METEOROLOGIA, IDROGRAFIA E CARTOGRAFIA	3.186.192,18	117.449,71	495.454,90	2.573.287,57
4.1.1.91. SUPPORTO ALL'ATTIVITA' ISTITUZIONALE DELL'AMMINISTRAZIONE	293.716,98	103,20	0,00	293.613,78
4.2. AGRICOLTURA, SILVICOLTURA, PESCA E CACCIA	842.771.511,29	16.304.598,38	16.194.556,05	810.272.356,86
4.2.1. AGRICOLTURA	783.162.781,59	15.880.466,13	14.859.102,75	752.423.212,71

**(D) DIMOSTRAZIONE DI CONCORDANZA TRA GLI ACCERTAMENTI DI COMPETENZA DEL BILANCIO ED IL CONTO DEL PATRIMONIO  
COMPARAZIONE - PER AMMINISTRAZIONE/FUNZIONI OBIETTIVO - DELLE GESTIONI PATRIMONIALI CON QUELLE FINANZIARIE DI COMPETENZA**

**ESERCIZIO 2002**

**AMMINISTRAZIONE: 13 MINISTERO DELLE POLITICHE AGRICOLE E FORESTALI**

<b>FUNZIONI OBIETTIVO</b>	<b>ACCERTAMENTO TOTALE SECONDO IL BILANCIO</b>	<b>AUMENTI DI ATTIVITA'</b>	<b>DIMINUIZIONI DI PASSIVITA'</b>	<b>SPESE DEPURATE DEI MOVIMENTI PATRIMONIALI</b>
4.2.1.1. PROGRAMMAZIONE IN MATERIA DI SVILUPPO NEL SETTORE AGROINDUSTRIALE	6.835.731,38	1.113,69	0,00	6.834.617,70
4.2.1.2. REGOLAMENTAZIONE E VIGILANZA IN MATERIA DI POLITICHE AGROINDUSTRIALE	71.186.975,20	35.637,99	76.785,66	71.074.551,55
4.2.1.3. REGOLAMENTAZIONE IN MATERIA DI FRODI AGROALIMENTARI	1.157.656,17	0,00	8.483,63	1.149.172,54
4.2.1.4. INCENTIVAZIONE NEL SETTORE AGRICOLO ED AGROINDUSTRIALE	563.143.626,36	15.493.707,00	5.798.308,30	541.851.611,06
4.2.1.5. FERTILIZZANTI ED ALTRI PRODOTTI PER L'AGRICOLTURA	25.822,80	0,00	0,00	25.822,80
4.2.1.6. VIGILANZA, PREVENZIONE E REPRESSIONE FRODI NEL SETTORE AGRICOLTURA E FORESTE	24.888.670,37	110.285,40	61.287,36	24.717.097,61
4.2.1.7. INCENTIVAZIONE PER LE OPERE DI IRRIGAZIONE	71.960.183,92	0,00	8.883.880,71	63.076.303,21
4.2.1.91. SUPPORTO ALL'ATTIVITA' ISTITUZIONALE DELL'AMMINISTRAZIONE	43.964.115,40	239.722,06	30.357,09	43.694.036,25
4.2.2. SILVICOLTURA	8.481.969,38	98.607,06	521.468,58	7.861.893,74
4.2.2.1. REGOLAMENTAZIONE E VIGILANZA DEL SETTORE DELLA SILVICOLTURA	0,00	0,00	0,00	0,00
4.2.2.2. PROTEZIONE DELLE AREE BOSCHIVE	2.833.877,85	96.697,89	495.454,90	2.241.725,06

**(D) DIMOSTRAZIONE DI CONCORDANZA TRA GLI ACCERTAMENTI DI COMPETENZA DEL BILANCIO ED IL CONTO DEL PATRIMONIO  
COMPARAZIONE - PER AMMINISTRAZIONE/FUNZIONI OBIETTIVO - DELLE GESTIONI PATRIMONIALI CON QUELLE FINANZIARIE DI COMPETENZA**

ESERCIZIO 2002

AMMINISTRAZIONE: 13 MINISTERO DELLE POLITICHE AGRICOLE E FORESTALI

FUNZIONI OBIETTIVO	ACCERTAMENTO TOTALE SECONDO IL BILANCIO	AUMENTI DI ATTIVITA'	DIMINUZIONI DI PASSIVITA'	SPESE DEPURATE DEI MOVIMENTI PATRIMONIALI
4.2.2.3. INCENTIVAZIONE NEL SETTORE DELLA SILVICOLTURA	2.999.999,87	0,00	0,00	2.999.999,87
4.2.2.91. SUPPORTO ALL'ATTIVITA' ISTITUZIONALE DELL'AMMINISTRAZIONE	2.648.091,66	1.909,17	26.013,68	2.620.168,81
4.2.3. PESCA E CACCIA	51.126.760,32	325.525,19	813.984,72	49.987.250,41
4.2.3.1. REGOLAMENTAZIONE E VIGILANZA IN MATERIA DI PESCA E CACCIA	2.160.036,30	6.663,42	502.060,39	1.651.312,48
4.2.3.2. INCENTIVAZIONE NEL SETTORE DELLA PESCA E DELLA CACCIA	48.554.140,13	318.758,56	262.100,71	47.973.280,86
4.2.3.91. SUPPORTO ALL'ATTIVITA' ISTITUZIONALE DELL'AMMINISTRAZIONE	412.583,89	103,20	49.823,62	362.657,07
4.8. RICERCA E SVILUPPO PER GLI AFFARI ECONOMICI	134.318.580,22	7.094,63	1.219.604,54	133.091.881,05
4.8.2. RICERCA E SVILUPPO PER AGRICOLTURA, SILVICOLTURA, PESCA E CACCIA	134.318.580,22	7.094,63	1.219.604,54	133.091.881,05
4.8.2.51. RICERCA IN MATERIA DI AGRICOLTURA, SILVICOLTURA, PESCA E CACCIA	134.232.043,25	7.094,63	1.219.604,54	133.005.344,08
4.8.2.91. SUPPORTO ALL'ATTIVITA' ISTITUZIONALE DELL'AMMINISTRAZIONE	86.536,97	0,00	0,00	86.536,97
4.9. AFFARI ECONOMICI NON ALTRIMENTI CLASSIFICABILI	7.347.642,90	46.760,59	0,00	7.300.882,31

**(D) DIMOSTRAZIONE DI CONCORDANZA TRA GLI ACCERTAMENTI DI COMPETENZA DEL BILANCIO ED IL CONTO DEL PATRIMONIO  
COMPARAZIONE - PER AMMINISTRAZIONE/FUNZIONI OBIETTIVO - DELLE GESTIONI PATRIMONIALI CON QUELLE FINANZIARIE DI COMPETENZA**

ESERCIZIO 2002

AMMINISTRAZIONE : 13 MINISTERO DELLE POLITICHE AGRICOLE E FORESTALI

FUNZIONI OBIETTIVO	ACCERTAMENTO TOTALE SECONDO IL BILANCIO	AUMENTI DI ATTIVITA' IL BILANCIO	DIMINUIZIONI DI PASSIVITA'	SPESE DEPURATE DEI MOVIMENTI PATRIMONIALI
4.9.1. AFFARI ECONOMICI NON ALTRIMENTI CLASSIFICABILI	7.347.642,90	46.760,59	0,00	7.300.882,31
4.9.1.91. SUPPORTO ALL'ATTIVITA' ISTITUZIONALE DELL'AMMINISTRAZIONE	4.773.492,77	37.408,47	0,00	4.736.084,29
4.9.1.92. INDIRIZZO POLITICO	2.574.150,14	9.352,12	0,00	2.564.798,02
5. PROTEZIONE DELL'AMBIENTE	92.941.272,30	657.337,13	104.350,67	92.179.584,50
5.4. PROTEZIONE DELLE BIODIVERSITA' E DEI BENI PAESAGGISTICI	92.846.642,30	657.337,13	104.350,67	92.084.954,50
5.4.1. PROTEZIONE DELLE BIODIVERSITA' E DEI BENI PAESAGGISTICI	92.846.642,30	657.337,13	104.350,67	92.084.954,50
5.4.1.1. TUTELA E CONSERVAZIONE DELLA FAUNA E DELLA FLORA	34.811.665,10	302.783,55	87.489,69	34.421.391,86
5.4.1.2. BENI AMBIENTALI E PAESAGGISTICI	477.040,69	14.088,33	0,00	462.952,36
5.4.1.3. TUTELA DELLE AREE NATURALI PROTETTE TERRESTRI E MARINE	53.621.515,56	228.576,16	16.860,98	53.376.078,42
5.4.1.91. SUPPORTO ALL'ATTIVITA' ISTITUZIONALE DELL'AMMINISTRAZIONE	3.936.420,95	111.889,09	0,00	3.824.531,86
5.5. RICERCA E SVILUPPO PER LA PROTEZIONE DELL'AMBIENTE	94.630,00	0,00	0,00	94.630,00



**(D) DIMOSTRAZIONE DI CONCORDANZA TRA GLI ACCERTAMENTI DI COMPETENZA DEL BILANCIO ED IL CONTO DEL PATRIMONIO  
COMPARAZIONE - PER AMMINISTRAZIONE/FUNZIONI OBIETTIVO - DELLE GESTIONI PATRIMONIALI CON QUELLE FINANZIARIE DI COMPETENZA**

**ESERCIZIO 2002**

**AMMINISTRAZIONE : 13 MINISTERO DELLE POLITICHE AGRICOLE E FORESTALI**

<b>FUNZIONI OBIETTIVO</b>	<b>ACCERTAMENTO TOTALE SECONDO IL BILANCIO</b>	<b>AUMENTI DI ATTIVITA'</b>	<b>DIMINUZIONI DI PASSIVITA'</b>	<b>SPESE DEPURATE DEI MOVIMENTI PATRIMONIALI</b>
5.5.1. RICERCA E SVILUPPO PER LA PROTEZIONE DELL'AMBIENTE	94.630,00	0,00	0,00	94.630,00
5.5.1.51. RICERCA IN MATERIA DI PROTEZIONE AMBIENTALE	94.630,00	0,00	0,00	94.630,00
7. SANITA'	977.842,34	0,00	0,00	977.842,34
7.4. SERVIZI DI SANITA' PUBBLICA	977.842,34	0,00	0,00	977.842,34
7.4.1. SERVIZI DI SANITA' PUBBLICA	977.842,34	0,00	0,00	977.842,34
7.4.1.5. VIGILANZA PREVEZIONE E REPRESSIONE NEL SETTORE SANITARIO	977.842,34	0,00	0,00	977.842,34
<b>TOTALE AMMINISTRAZIONE 13</b>	<b>1.406.313.143,34</b>	<b>19.873.820,27</b>	<b>41.409.882,06</b>	<b>1.345.029.441,01</b>

**(D) DIMOSTRAZIONE DI CONCORDANZA TRA GLI ACCERTAMENTI DI COMPETENZA DEL BILANCIO ED IL CONTO DEL PATRIMONIO  
COMPARAZIONE - PER AMMINISTRAZIONE/FUNZIONI OBIETTIVO - DELLE GESTIONI PATRIMONIALI CON QUELLE FINANZIARIE DI COMPETENZA**

ESERCIZIO 2002

AMMINISTRAZIONE : 14 MINISTERO PER I BENI E LE ATTIVITA' CULTURALI

FUNZIONI OBIETTIVO	ACCERTAMENTO TOTALE SECONDO IL BILANCIO	AUMENTI DI ATTIVITA' IL BILANCIO	DIMINUIZIONI DI PASSIVITA'	SPESE DEPURATE DEI MOVIMENTI PATRIMONIALI
1. SERVIZI GENERALI DELLE PUBBLICHE AMMINISTRAZIONI	1.467.318,80	0,00	1.467.318,84	-0,04
1.2. AIUTI ECONOMICI INTERNAZIONALI	0,00	0,00	0,00	0,00
1.2.1. AIUTI ECONOMICI AI PAESI IN VIA DI SVILUPPO ED IN TRANSIZIONE	0,00	0,00	0,00	0,00
1.2.1.1. COOPERAZIONE ALLO SVILUPPO IN AMBITO BILATERALE	0,00	0,00	0,00	0,00
1.6. SERVIZI PUBBLICI GENERALI NON ALTRIMENTI CLASSIFICABILI	1.467.318,80	0,00	1.467.318,84	-0,04
1.6.1. SERVIZI PUBBLICI GENERALI NON ALTRIMENTI CLASSIFICABILI	1.467.318,80	0,00	1.467.318,84	-0,04
1.6.1.4. RISORSE DA ASSEGNARE NELL'AMBITO DELLA PA	1.467.318,80	0,00	1.467.318,84	-0,04
5. PROTEZIONE DELL'AMBIENTE	116.837.161,12	125.656,59	6.477,90	116.705.026,63
5.4. PROTEZIONE DELLE BIODIVERSITA' E DEI BENI PAESAGGISTICI	93.703.148,71	107.487,63	5.329,78	93.590.331,30
5.4.1. PROTEZIONE DELLE BIODIVERSITA' E DEI BENI PAESAGGISTICI	93.703.148,71	107.487,63	5.329,78	93.590.331,30
5.4.1.2. BENI AMBIENTALI E PAESAGGISTICI	90.295.809,25	56.952,14	4.946,12	90.233.910,99

**(D) DIMOSTRAZIONE DI CONCORDANZA TRA GLI ACCERTAMENTI DI COMPETENZA DEL BILANCIO ED IL CONTO DEL PATRIMONIO  
COMPARAZIONE - PER AMMINISTRAZIONE/FUNZIONI OBIETTIVO - DELLE GESTIONI PATRIMONIALI CON QUELLE FINANZIARIE DI COMPETENZA**

**ESERCIZIO 2002**

**AMMINISTRAZIONE: 14 MINISTERO PER I BENI E LE ATTIVITA' CULTURALI**

<b>FUNZIONI OBIETTIVO</b>	<b>ACCERTAMENTO TOTALE SECONDO IL BILANCIO</b>	<b>AUMENTI DI ATTIVITA'</b>	<b>DIMINUZIONI DI PASSIVITA'</b>	<b>SPESE DEPURATE DEI MOVIMENTI PATRIMONIALI</b>
5.4.1.91. SUPPORTO ALL'ATTIVITA' ISTITUZIONALE DELL'AMMINISTRAZIONE	3.407.339,46	50.535,49	383,67	3.356.420,30
5.5. RICERCA E SVILUPPO PER LA PROTEZIONE DELL'AMBIENTE	23.134.012,41	18.168,96	1.148,11	23.114.695,33
5.5.1. RICERCA E SVILUPPO PER LA PROTEZIONE DELL'AMBIENTE	23.134.012,41	18.168,96	1.148,11	23.114.695,33
5.5.1.51. RICERCA IN MATERIA DI PROTEZIONE AMBIENTALE	21.928.704,06	4.616,84	1.073,62	21.923.013,60
5.5.1.91. SUPPORTO ALL'ATTIVITA' ISTITUZIONALE DELL'AMMINISTRAZIONE	1.205.308,34	13.552,12	74,49	1.191.681,73
8. ATTIVITA' RICREATIVE, CULTURALI E DI CULTO	2.407.353.606,02	17.660.879,92	24.363.177,42	2.365.329.548,68
8.1. ATTIVITA' RICREATIVE	240.135.628,27	114.396,02	1.377.019,84	238.644.212,41
8.1.1. ATTIVITA' RICREATIVE	240.135.628,27	114.396,02	1.377.019,84	238.644.212,41
8.1.1.2. ATTIVITA' RICREATIVE	236.445.733,39	63.080,96	1.377.019,84	235.005.632,59
8.1.1.91. SUPPORTO ALL'ATTIVITA' ISTITUZIONALE DELL'AMMINISTRAZIONE	3.689.894,88	51.315,06	0,00	3.638.579,82
8.2. ATTIVITA' CULTURALI	2.015.986.251,91	16.491.802,12	22.869.311,16	1.976.625.138,63

**(D) DIMOSTRAZIONE DI CONCORDANZA TRA GLI ACCERTAMENTI DI COMPETENZA DEL BILANCIO ED IL CONTO DEL PATRIMONIO  
COMPARAZIONE - PER AMMINISTRAZIONE/FUNZIONI OBIETTIVO - DELLE GESTIONI PATRIMONIALI CON QUELLE FINANZIARIE DI COMPETENZA**

**ESERCIZIO 2002**

**AMMINISTRAZIONE : 14 MINISTERO PER I BENI E LE ATTIVITA' CULTURALI**

<b>FUNZIONI OBIETTIVO</b>	<b>ACCERTAMENTO TOTALE SECONDO IL BILANCIO</b>	<b>AUMENTI DI ATTIVITA'</b>	<b>DIMINUZIONI DI PASSIVITA'</b>	<b>SPESE DEPURATE DEI MOVIMENTI PATRIMONIALI</b>
8.2.1. ATTIVITA' CULTURALI	2.015.986.251,91	16.491.802,12	22.869.311,16	1.976.625.138,63
8.2.1.1. BENI LIBRARI	166.619.452,70	10.307.794,57	2.664.915,38	153.646.742,75
8.2.1.2. BENI ARCHITETTONICI E MONUMENTALI	238.975.221,21	496.772,23	2.436.219,89	236.042.229,09
8.2.1.3. BENI ARCHEOLOGICI	483.493.945,46	1.637.600,50	2.633.397,32	479.222.947,64
8.2.1.4. BENI ARTISTICI E STORICI	157.088.023,40	1.447.792,57	2.282.617,54	153.357.613,29
8.2.1.5. BENI ARCHIVISTICI	172.015.860,87	1.989.147,73	2.684.860,55	167.341.852,59
8.2.1.6. VIGILANZA, PREVENZIONE E REPRESSIONE IN MATERIA DI PATRIMONIO CULTURALE	3.629.035,98	188.820,95	0,00	3.440.215,03
8.2.1.7. SOSTEGNO E VIGILANZA AD ATTIVITA' CULTURALI	24.361.190,47	29.946,03	60.878,98	24.270.365,46
8.2.1.9. SETTORE DELLO SPETTACOLO	515.814.761,78	20.775,72	7.754.269,49	508.039.716,57
8.2.1.10. BENI DEMOETNOANTROPOLOGICI	4.598.424,44	9.236,71	2.239.539,49	2.349.648,24
8.2.1.91. SUPPORTO ALL'ATTIVITA' ISTITUZIONALE DELL'AMMINISTRAZIONE	249.390.335,60	363.915,11	112.612,53	248.913.807,97

**(D) DIMOSTRAZIONE DI CONCORDANZA TRA GLI ACCERTAMENTI DI COMPETENZA DEL BILANCIO ED IL CONTO DEL PATRIMONIO  
COMPARAZIONE - PER AMMINISTRAZIONE/FUNZIONI OBIETTIVO - DELLE GESTIONI PATRIMONIALI CON QUELLE FINANZIARIE DI COMPETENZA**

**ESERCIZIO 2002**

**AMMINISTRAZIONE: 14 MINISTERO PER I BENI E LE ATTIVITA' CULTURALI**

<b>FUNZIONI OBIETTIVO</b>	<b>ACCERTAMENTO TOTALE SECONDO IL BILANCIO</b>	<b>AUMENTI DI ATTIVITA' IL BILANCIO</b>	<b>DIMINUZIONI DI PASSIVITA'</b>	<b>SPESE DEPURATE DEI MOVIMENTI PATRIMONIALI</b>
8.3. SERVIZI RADIOTELEVISIVI E DI EDITORIA	35.655.609,86	197.049,83	27.170,96	35.431.389,07
8.3.1. SERVIZI RADIOTELEVISIVI E DI EDITORIA	35.655.609,86	197.049,83	27.170,96	35.431.389,07
8.3.1.1. TRASMISSIONI RADIOFONICHE E TELEVISIVE	6.761.942,74	94.419,71	0,00	6.667.523,03
8.3.1.2. EDITORIA	16.085.516,76	0,00	26.075,33	16.059.441,43
8.3.1.91. SUPPORTO ALL'ATTIVITA' ISTITUZIONALE DELL'AMMINISTRAZIONE	12.808.150,36	102.630,12	1.095,64	12.704.424,60
8.5. RICERCA E SVILUPPO PER ATTIVITA' RICREATIVE, CULTURALI E DI CULTO	107.312.470,24	663.286,98	89.675,46	106.559.507,80
8.5.1. RICERCA E SVILUPPO PER ATTIVITA' RICREATIVE, CULTURALI E DI CULTO	107.312.470,24	663.286,98	89.675,46	106.559.507,80
8.5.1.51. RICERCA PER I BENI LIBRARI	13.744.850,67	185.574,57	2.191,28	13.557.084,82
8.5.1.52. RICERCA PER I BENI ARCHITETTONICI E MONUMENTALI	2.769.174,53	28.218,74	134,70	2.740.821,09
8.5.1.53. RICERCA PER I BENI ARCHEOLOGICI	51.526.570,56	89.608,67	26.567,40	51.410.394,49
8.5.1.54. RICERCA PER I BENI ARTISTICI E STORICI	1.841.259,11	14.368,22	0,00	1.826.890,89

**(D) DIMOSTRAZIONE DI CONCORDANZA TRA GLI ACCERTAMENTI DI COMPETENZA DEL BILANCIO ED IL CONTO DEL PATRIMONIO  
COMPARAZIONE - PER AMMINISTRAZIONE/FUNZIONI OBIETTIVO - DELLE GESTIONI PATRIMONIALI CON QUELLE FINANZIARIE DI COMPETENZA**

**ESERCIZIO 2002**

**AMMINISTRAZIONE : 14 MINISTERO PER I BENI E LE ATTIVITA' CULTURALI**

<b>FUNZIONI OBIETTIVO</b>	<b>ACCERTAMENTO TOTALE SECONDO IL BILANCIO</b>	<b>AUMENTI DI ATTIVITA'</b>	<b>DIMINUZIONI DI PASSIVITA'</b>	<b>SPESE DEPURATE DEI MOVIMENTI PATRIMONIALI</b>
8.5.1.55. RICERCA PER I BENI ARCHIVISTICI	24.257.261,47	276.459,23	57.314,25	23.923.487,98
8.5.1.57. RICERCA PER I BENI DEMOETNOANTROPOLOGICI	1.028.991,29	14.368,22	0,00	1.014.623,07
8.5.1.58. RICERCA PER IL SETTORE DELLO SPETTACOLO	1.026.313,95	6.587,15	0,00	1.019.726,81
8.5.1.91. SUPPORTO ALL'ATTIVITA' ISTITUZIONALE DELL'AMMINISTRAZIONE	11.118.048,67	48.102,19	3.467,84	11.066.478,64
8.6. ATTIVITA' RICREATIVE, CULTURALI E DI CULTO NON ALTRIMENTI CLASSIFICABILI	8.263.645,74	194.344,96	0,00	8.069.300,78
8.6.1. ATTIVITA' RICREATIVE, CULTURALI E DI CULTO NON ALTRIMENTI CLASSIFICABILI	8.263.645,74	194.344,96	0,00	8.069.300,78
8.6.1.91. SUPPORTO ALL'ATTIVITA' ISTITUZIONALE DELL'AMMINISTRAZIONE	3.899.177,97	102.064,95	0,00	3.797.113,02
8.6.1.92. INDIRIZZO POLITICO	4.364.467,77	92.280,01	0,00	4.272.187,76
<b>TOTALE AMMINISTRAZIONE 14</b>	<b>2.525.658.085,94</b>	<b>17.786.536,51</b>	<b>25.836.974,16</b>	<b>2.482.034.575,27</b>

**(D) DIMOSTRAZIONE DI CONCORDANZA TRA GLI ACCERTAMENTI DI COMPETENZA DEL BILANCIO ED IL CONTO DEL PATRIMONIO  
COMPARAZIONE - PER AMMINISTRAZIONE/FUNZIONI OBIETTIVO - DELLE GESTIONI PATRIMONIALI CON QUELLE FINANZIARIE DI COMPETENZA**

ESERCIZIO 2002

AMMINISTRAZIONE : 15 MINISTERO DELLA SALUTE

FUNZIONI OBIETTIVO	ACCERTAMENTO TOTALE SECONDO IL BILANCIO	AUMENTI DI ATTIVITA' '	DIMINUZIONI DI PASSIVITA' '	SPESE DEPURATE DEI MOVIMENTI PATRIMONIALI
1. SERVIZI GENERALI DELLE PUBBLICHE AMMINISTRAZIONI	1.235.679,59	0,00	1.236.942,14	-1.262,55
1.2. AIUTI ECONOMICI INTERNAZIONALI	0,00	0,00	0,00	0,00
1.2.1. AIUTI ECONOMICI AI PAESI IN VIA DI SVILUPPO ED IN TRANSIZIONE	0,00	0,00	0,00	0,00
1.2.1.1. COOPERAZIONE ALLO SVILUPPO IN AMBITO BILATERALE	0,00	0,00	0,00	0,00
1.6. SERVIZI PUBBLICI GENERALI NON ALTRIMENTI CLASSIFICABILI	1.235.679,59	0,00	1.236.942,14	-1.262,55
1.6.1. SERVIZI PUBBLICI GENERALI NON ALTRIMENTI CLASSIFICABILI	1.235.679,59	0,00	1.236.942,14	-1.262,55
1.6.1.4. RISORSE DA ASSEGNARE NELL'AMBITO DELLA PA	1.235.679,59	0,00	1.236.942,14	-1.262,55
2. DIFESA	0,00	0,00	0,00	0,00
2.2. DIFESA CIVILE	0,00	0,00	0,00	0,00
2.2.1. DIFESA CIVILE	0,00	0,00	0,00	0,00
2.2.1.1. INTERVENTI PER PUBBLICHE CALAMITA'	0,00	0,00	0,00	0,00

**(D) DIMOSTRAZIONE DI CONCORDANZA TRA GLI ACCERTAMENTI DI COMPETENZA DEL BILANCIO ED IL CONTO DEL PATRIMONIO  
COMPARAZIONE - PER AMMINISTRAZIONE/FUNZIONI OBIETTIVO - DELLE GESTIONI PATRIMONIALI CON QUELLE FINANZIARIE DI COMPETENZA**

**ESERCIZIO 2002**

AMMINISTRAZIONE : 15 MINISTERO DELLA SALUTE

FUNZIONI OBIETTIVO	ACCERTAMENTO TOTALE SECONDO IL BILANCIO	AUMENTI DI ATTIVITA'	DIMINUIZIONI DI PASSIVITA'	SPESE DEPURATE DEI MOVIMENTI PATRIMONIALI
4. AFFARI ECONOMICI	17.487,48	0,00	0,00	17.487,48
4.2. AGRICOLTURA, SILVICOLTURA, PESCA E CACCIA	17.487,48	0,00	0,00	17.487,48
4.2.1. AGRICOLTURA	17.487,48	0,00	0,00	17.487,48
4.2.1.5. FERTILIZZANTI ED ALTRI PRODOTTI PER L'AGRICOLTURA	17.487,48	0,00	0,00	17.487,48
5. PROTEZIONE DELL'AMBIENTE	11.408.142,88	17.953,31	13,92	11.390.175,65
5.2. TRATTAMENTO DELLE ACQUE REFLUE	3.272.103,79	6.035,66	3,48	3.266.064,65
5.2.1. TRATTAMENTO DELLE ACQUE REFLUE	3.272.103,79	6.035,66	3,48	3.266.064,65
5.2.1.1. TRATTAMENTO E SMALTIMENTO ACQUE REFLUE CIVILI	3.272.103,79	6.035,66	3,48	3.266.064,65
5.3. RIDUZIONE DELL'INQUINAMENTO	8.136.039,08	11.917,64	10,44	8.124.111,00
5.3.1. RIDUZIONE DELL'INQUINAMENTO	8.136.039,08	11.917,64	10,44	8.124.111,00
5.3.1.2. INQUINAMENTO DEL MARE	2.431.967,64	2.940,99	3,48	2.429.023,18



**(D) DIMOSTRAZIONE DI CONCORDANZA TRA GLI ACCERTAMENTI DI COMPETENZA DEL BILANCIO ED IL CONTO DEL PATRIMONIO  
COMPARAZIONE - PER AMMINISTRAZIONE/FUNZIONI OBIETTIVO - DELLE GESTIONI PATRIMONIALI CON QUELLE FINANZIARIE DI COMPETENZA**

**ESERCIZIO 2002**

**AMMINISTRAZIONE : 15 MINISTERO DELLA SALUTE**

<b>FUNZIONI OBIETTIVO</b>	<b>ACCERTAMENTO TOTALE SECONDO IL BILANCIO</b>	<b>AUMENTI DI ATTIVITA'</b>	<b>DIMINUZIONI DI PASSIVITA'</b>	<b>SPESE DEPURATE DEI MOVIMENTI PATRIMONIALI</b>
5.3.1.4. INQUINAMENTO ATMOSFERICO	2.432.970,27	3.017,83	3,48	2.429.948,96
5.3.1.7. INQUINAMENTO DI NATURA CHIMICA, FISICA E BIOLOGICA	3.271.101,17	5.958,82	3,48	3.265.138,87
7. SANITA'	1.270.514.414,86	2.798.019,46	8.331.983,20	1.259.384.412,20
7.1. PRODOTTI, ATTREZZATURE E APPARECCHI SANITARI	18.871.599,59	113.952,68	89,75	18.757.557,16
7.1.1. PRODOTTI FARMACEUTICI	18.350.339,89	112.700,61	89,75	18.237.549,52
7.1.1.1. MEDICINALI AD USO UMANO	8.992.091,62	103.391,82	22,51	8.888.677,29
7.1.1.2. MEDICINALI VETERINARI	708.807,05	1.293,99	0,00	707.513,07
7.1.1.91. SUPPORTO ALL'ATTIVITA' ISTITUZIONALE DELL'AMMINISTRAZIONE	8.649.441,21	8.014,81	67,24	8.641.359,16
7.1.2. ALTRI PRODOTTI SANITARI	521.259,71	1.252,07	0,00	520.007,64
7.1.2.1. ALTRI PRODOTTI SANITARI AD USO UMANO	482.017,20	0,00	0,00	482.017,20
7.1.2.2. MANGIMI	39.242,51	1.252,07	0,00	37.990,45

**(D) DIMOSTRAZIONE DI CONCORDANZA TRA GLI ACCERTAMENTI DI COMPETENZA DEL BILANCIO ED IL CONTO DEL PATRIMONIO  
COMPARAZIONE - PER AMMINISTRAZIONE/FUNZIONI OBIETTIVO - DELLE GESTIONI PATRIMONIALI CON QUELLE FINANZIARIE DI COMPETENZA**

**ESERCIZIO 2002**

**AMMINISTRAZIONE : 15 MINISTERO DELLA SALUTE**

<b>FUNZIONI OBIETTIVO</b>	<b>ACCERTAMENTO TOTALE SECONDO IL BILANCIO</b>	<b>AUMENTI DI ATTIVITA'</b>	<b>DIMINUIZIONI DI PASSIVITA'</b>	<b>SPESE DEPURATE DEI MOVIMENTI PATRIMONIALI</b>
7.4. SERVIZI DI SANITA' PUBBLICA	413.579.522,90	308.123,06	2.851.210,88	410.420.188,96
7.4.1. SERVIZI DI SANITA' PUBBLICA	413.579.522,90	308.123,06	2.851.210,88	410.420.188,96
7.4.1.1. PREVENZIONE IN MATERIA DI SALUTE UMANA	60.684.749,64	160.759,13	140.394,77	60.383.595,74
7.4.1.2. PREVENZIONE IN MATERIA DI SALUTE VETERINARIA	14.864.295,70	27.096,45	13,92	14.837.185,33
7.4.1.3. ASSISTENZA SANITARIA UMANA	279.095.677,40	100.765,70	2.672.770,98	276.322.140,72
7.4.1.4. ASSISTENZA SANITARIA	45.957.693,49	0,00	36.442,76	45.921.250,73
7.4.1.5. VIGILANZA PREVEZIONE E REPRESSIONE NEL SETTORE SANITARIO	3.308.097,19	7.479,57	399,17	3.300.218,45
7.4.1.91. SUPPORTO ALL'ATTIVITA' ISTITUZIONALE DELL'AMMINISTRAZIONE	9.669.009,48	12.022,21	1.189,28	9.655.797,99
7.5. RICERCA E SVILUPPO PER LA SANITA'	494.470.747,91	1.511.509,48	5.004.305,53	487.954.932,90
7.5.1. RICERCA E SVILUPPO PER LA SANITA'	494.470.747,91	1.511.509,48	5.004.305,53	487.954.932,90
7.5.1.51. RICERCA PER IL SETTORE DELLA SANITA' PUBBLICA	471.356.264,09	1.503.494,67	5.004.238,29	464.848.531,13

**(D) DIMOSTRAZIONE DI CONCORDANZA TRA GLI ACCERTAMENTI DI COMPETENZA DEL BILANCIO ED IL CONTO DEL PATRIMONIO  
COMPARAZIONE - PER AMMINISTRAZIONE/FUNZIONI OBIETTIVO - DELLE GESTIONI PATRIMONIALI CON QUELLE FINANZIARIE DI COMPETENZA**

**ESERCIZIO 2002**

AMMINISTRAZIONE: 15 MINISTERO DELLA SALUTE

FUNZIONI OBIETTIVO	ACCERTAMENTO TOTALE SECONDO IL BILANCIO	AUMENTI DI ATTIVITA'	DIMINUZIONI DI PASSIVITA'	SPESE DEPURATE DEI MOVIMENTI PATRIMONIALI
7.5.1.52. RICERCA PER IL SETTORE ZOOPROFILATTICO	14.463.243,11	0,00	0,00	14.463.243,11
7.5.1.91. SUPPORTO ALL'ATTIVITA' ISTITUZIONALE DELL'AMMINISTRAZIONE	8.651.240,71	8.014,81	67,24	8.643.158,66
7.6. SANITA' NON ALTRIMENTI CLASSIFICABILE	343.592.544,46	864.434,24	476.377,04	342.251.733,18
7.6.1. SANITA' NON ALTRIMENTI CLASSIFICABILE	343.592.544,46	864.434,24	476.377,04	342.251.733,18
7.6.1.1. INDIRIZZO TECNICO E COORDINAMENTO INTERNAZIONALE IN MATERIA SANITARIA	19.073.301,34	0,00	2.144,70	19.071.156,64
7.6.1.2. PROGRAMMAZIONE IN MATERIA SANITARIA	311.390.424,79	811.165,47	474.165,10	310.105.094,22
7.6.1.3. SANITA' VETERINARIA	531.420,10	36.031,54	0,00	495.388,56
7.6.1.91. SUPPORTO ALL'ATTIVITA' ISTITUZIONALE DELL'AMMINISTRAZIONE	10.361.031,67	17.237,23	67,24	10.343.727,19
7.6.1.92. INDIRIZZO POLITICO	2.236.366,57	0,00	0,00	2.236.366,57
10. PROTEZIONE SOCIALE	38.634.453,82	0,00	0,00	38.634.453,82
10.9. PROTEZIONE SOCIALE NON ALTRIMENTI CLASSIFICABILE	38.634.453,82	0,00	0,00	38.634.453,82

**(D) DIMOSTRAZIONE DI CONCORDANZA TRA GLI ACCERTAMENTI DI COMPETENZA DEL BILANCIO ED IL CONTO DEL PATRIMONIO  
COMPARAZIONE - PER AMMINISTRAZIONE/FUNZIONI OBIETTIVO - DELLE GESTIONI PATRIMONIALI CON QUELLE FINANZIARIE DI COMPETENZA**

**ESERCIZIO 2002**

AMMINISTRAZIONE : 15 MINISTERO DELLA SALUTE

<b>FUNZIONI OBIETTIVO</b>	<b>ACCERTAMENTO TOTALE SECONDO IL BILANCIO</b>	<b>AUMENTI DI ATTIVITA'</b>	<b>DIMINUZIONI DI PASSIVITA'</b>	<b>SPESE DEPURATE DEI MOVIMENTI PATRIMONIALI</b>
10.9.1. PROTEZIONE SOCIALE NON ALTRIMENTI CLASSIFICABILE	38.634.453,82	0,00	0,00	38.634.453,82
10.9.1.6. ENTI ED ASSOCIAZIONI DI VOLONTARIATO ED ASSISTENZA	38.634.453,82	0,00	0,00	38.634.453,82
<b>TOTALE AMMINISTRAZIONE 15</b>	<b>1.321.810.178,63</b>	<b>2.815.972,77</b>	<b>9.568.939,26</b>	<b>1.309.425.266,60</b>
<b>TOTALE GENERALE</b>	<b>880.265.065.728,42</b>	<b>7.040.470.038,17</b>	<b>403.177.558.706,12</b>	<b>470.047.036.984,13</b>

## CLASSIFICAZIONE DELLE ATTIVITÀ E DELLE PASSIVITÀ PER MINISTERI

### ATTIVITÀ E PASSIVITÀ DEL PATRIMONIO DELLO STATO CLASSIFICATE

P R O G R A M M E S S I V O	MINISTERI	ATTIVITÀ			
		CONSISTENZA AL 31° DICEMBRE 2001	VARIAZIONI AVVENUTE DURANTE L'ESERCIZIO 2002		CONSISTENZA AL 31° DICEMBRE 2002
			IN AUMENTO	IN DIMINUZIONE	
1	ECONOMIA E FINANZE	421.659.770.329,08	3.399.832.591.438,68	3.400.351.402.442,21	421.140.959.325,55
2	ATTIVITÀ PRODUTTIVE	207.483.810,54	13.273.969,67	749.161,65	220.008.618,56
3	LAVORO E POL. SOC.	67.831.517,52	5.943.137,83	3.020.597,02	70.754.058,33
4	GIUSTIZIA	1.110.792.157,61	127.524.017,43	109.390.556,88	1.128.925.618,16
5	AFFARI ESTERI	127.693.368,23	3.657.427,35	1.412.113,51	129.938.682,07
6	ISTR., UNIV. E RIC.	5.605.309.752,14	40.463.885,50	83.926.080,53	5.561.847.557,11
7	INTERNO	2.315.391.687,76	547.579.313,33	309.742.341,96	2.553.228.659,13
8	AMB. E TUT. DEL TERR	12.949.038,73	1.928.354,16	1.159.954,50	13.717.438,39
9	INFRAS. E TRASPORTI	4.500.371.639,84	440.694.577,67	315.213.001,78	4.625.853.215,73
10	COMUNICAZIONI	50.647.029,38	14.219.905,31	200.273,97	64.866.660,72
11	DIFESA	40.218.903.078,55	12.247.304.836,87	8.666.852.014,95	43.799.355.900,47
12	POL. AGR. E FORES.	1.314.839.717,92	47.182.562,22	121.759.899,44	1.240.262.380,70
13	BENI ED ATTIV. CULT.	7.359.929.461,24	4.203.525.446,87	4.456.548,34	11.558.998.359,77
14	SALUTE	234.563.056,01	9.612.112,88	6.591.021,83	237.584.147,06
		<b>484.786.475.644,55</b>	<b>3.417.535.500.985,77</b>	<b>3.409.975.876.008,57</b>	<b>492.346.100.621,75</b>
AUMENTO NELLA CONSISTENZA DELLE ATTIVITÀ ....			<b>7.559.624.977,20</b>		
ECCEDENZA DELLE PASSIVITÀ SULLE ATTIVITÀ :					
AL 31° DICEMBRE 2001		<b>1.213.414.139.882,69</b>			
AL 31° DICEMBRE 2002					<b>1.253.092.850.333,19</b>
PEGGIORAMENTO PATRIMONIALE ....			<b>39.678.710.450,50</b>		
		<b>1.698.200.615.527,24</b>	<b>47.238.335.427,70</b>		<b>1.745.438.950.954,94</b>

## SECONDO I VARI MINISTERI CHE LE HANNO IN GESTIONE

P R O G R A M M A T I C O N U M E R O	MINISTERI	PASSIVITA'			
		CONSISTENZA AL 31° DICEMBRE 2001	VARIAZIONI AVVENUTE DURANTE L'ESERCIZIO 2002		CONSISTENZA AL 31° DICEMBRE 2002
			IN AUMENTO	IN DIMINUZIONE	
1	ECONOMIA E FINANZE	1.686.529.565.131,85	2.379.448.401.193,54	2.340.905.912.155,97	1.725.072.054.169,42
2	ATTIVITA' PRODUTTIVE	667.979.654,00	69.418.499,65	90.846.842,63	646.551.311,02
3	LAVORO E POL. SOC.	1.447.782.715,27	1.210.334.976,15	507.413.168,70	2.150.704.522,72
4	GIUSTIZIA	385.234.919,28	117.647.795,74	25.089.252,54	477.793.462,48
5	AFFARI ESTERI	320.449.464,19	27.239.929,34	43.588.627,68	304.100.765,85
6	ISTR., UNIV. E RIC.	1.388.417.216,05	579.335.286,43	72.365.439,51	1.895.387.062,97
7	INTERNO	515.605.667,85	6.840.633.218,21	9.796.988,70	7.346.441.897,36
8	AMB. E TUT. DEL TERR	423.107.377,14	419.569.849,91	96.292.432,97	746.384.794,08
9	INFRAS. E TRASPORTI	2.216.153.676,97	508.921.737,92	664.137.187,20	2.060.938.227,69
10	COMUNICAZIONI	3.590.662,21	3.482.406,57	298.053,65	6.775.015,13
11	DIFESA	1.306.419.592,81	386.893.219,57	187.377.638,42	1.505.935.173,96
12	POL. AGR. E FORES.	2.096.375.256,99	478.565.978,01	365.116.121,07	2.209.825.113,93
13	BENI ED ATTIV. CULT.	792.433.884,52	122.133.675,48	40.954.894,21	873.612.665,79
14	SALUTE	107.500.308,11	45.563.434,60	10.616.970,17	142.446.772,54
		<b>1.698.200.615.527,24</b>	<b>2.390.258.141.201,12</b>	<b>2.343.019.805.773,42</b>	<b>1.745.438.950.954,94</b>
AUMENTO NELLA CONSISTENZA DELLE PASSIVITA' ....			<b>47.238.335.427,70</b>		
		<b>1.698.200.615.527,24</b>	<b>47.238.335.427,70</b>		<b>1.745.438.950.954,94</b>

**PROSPETTO SINTETICO DELLE VARIAZIONI VERIFICATE SI NELLE  
ATTIVITA'**

**CLASSIFICATE IN CORRISPONDENZA AI VARI MINISTERI**

MINISTERI	AUMENTI				Totale
	Per accertamenti di bilancio (Entrata)	Per compensazioni e trasformazioni		Effettivi	
		Derivanti da spese di competenza	Verificatisi negli elementi del Patrimonio		
MIN. DELL'ECONOMIA E FINANZE	604.954.113.893,63	5.796.557.975,34	2.776.258.744.924,03	12.823.174.645,68	3.399.832.591.438,68
MIN. DELLE ATTIV. PRODUTTIVE		556.505,87	0,00	12.717.463,80	13.273.969,67
MIN. DEL LAVORO E POL. SOC.		1.745.740,15	0,00	4.197.397,68	5.943.137,83
MIN. DELLA GIUSTIZIA		40.054.223,69	44,94	87.469.748,80	127.524.017,43
MIN. DEGLI AFFARI ESTERI		2.618.440,11	0,00	1.038.987,24	3.657.427,35
MIN. DELL'ISTR., UNIV. E RIC.		2.610.832,77	0,00	37.853.052,73	40.463.885,50
MIN. DELL'INTERNO		87.441.311,71	777.554,53	469.360.447,09	547.579.313,33
MIN. DELL'AMB. E TUT.DEL TERR.		363.988,89	26.228,80	1.538.136,47	1.928.354,16
MIN. DELLE INFRAS. E TRASPORTI		37.945.774,17	4.154.021,31	398.594.782,19	440.694.577,67
MIN. DELLE COMUNICAZIONI		1.917.222,64	0,00	12.302.682,67	14.219.905,31
MIN. DELLA DIFESA		1.012.319.236,26	37.590.847,45	11.197.394.753,16	12.247.304.836,87
MIN. POL. AGRIC. E FORES.		19.873.820,27	0,00	27.308.741,95	47.182.562,22
MIN. BENI ED ATTIV. CULTURALI		17.786.536,51	350,88	4.185.738.559,48	4.203.525.446,87
MIN. DELLA SALUTE		2.815.972,77	0,00	6.796.140,11	9.612.112,88
<b>TOTALE</b>	<b>604.954.113.893,63</b>	<b>7.024.607.581,15</b>	<b>2.776.301.293.971,94</b>	<b>29.255.485.539,05</b>	<b>3.417.535.500.985,77</b>

**PROSPETTO SINTETICO DELLE VARIAZIONI VERIFICATE NELE  
ATTIVITA'**

**CLASSIFICATE IN CORRISPONDENZA AI VARI MINISTERI**

MINISTERI	DIMINUZIONI				Totale
	Per accertamenti di bilancio (Spesa)	Per compensazioni e trasformazioni		Effettive	
		Che hanno dato luogo ad entrate di competenza	Verificate negli elementi del Patrimonio		
MIN. DELL'ECONOMIA E FINANZE	560.736.616.916,58	2.433.496.701,63	2.789.217.206.894,03	47.964.081.929,97	3.400.351.402.442,21
MIN. DELLE ATTIV. PRODUTTIVE		218,52	0,00	748.943,13	749.161,65
MIN. DEL LAVORO E POL. SOC.		16.728,80	0,00	3.003.868,22	3.020.597,02
MIN. DELLA GIUSTIZIA		112.768,97	200,09	109.277.587,82	109.390.556,88
MIN. DEGLI AFFARI ESTERI		0,00	0,00	1.412.113,51	1.412.113,51
MIN. DELL'ISTR., UNIV. E RIC.		165,00	0,00	83.925.915,53	83.926.080,53
MIN. DELL'INTERNO		10.142.972,67	0,00	299.599.369,29	309.742.341,96
MIN. DELL'AMB. E TUT.DEL TERR.		0,00	0,00	1.159.954,50	1.159.954,50
MIN. DELLE INFRAS. E TRASPORTI		5.411.599,72	45.814.428,04	263.986.974,02	315.213.001,78
MIN. DELLE COMUNICAZIONI		0,00	0,00	200.273,97	200.273,97
MIN. DELLA DIFESA		135.191.486,11	39.527.560,82	8.492.132.969,02	8.666.852.014,95
MIN. POL. AGRIC. E FORES.		100.588.458,21	4.140.066,80	17.031.374,43	121.759.899,44
MIN. BENI ED ATTIV. CULTURALI		0,00	0,00	4.456.548,34	4.456.548,34
MIN. DELLA SALUTE		0,00	0,00	6.591.021,83	6.591.021,83
<b>TOTALE</b>	<b>560.736.616.916,58</b>	<b>2.684.961.099,63</b>	<b>2.789.306.689.149,78</b>	<b>57.247.608.842,58</b>	<b>3.409.975.876.008,57</b>



**PROSPETTO SINTETICO DELLE VARIAZIONI VERIFICATE SI NELLE  
PASSIVITA'**

**CLASSIFICATE IN CORRISPONDENZA AI VARI MINISTERI**

MINISTERI	AUMENTI				Totale
	Per accertamenti di bilancio (Spesa)	Per compensazioni e trasformazioni		Effettivi	
		Che hanno dato luogo ad entrate di competenza	Verificatisi negli elementi del Patrimonio		
MIN. DELL'ECONOMIA E FINANZE	66.799.660.969,70	212.151.319.068,66	2.084.363.443.936,27	16.133.977.218,91	2.379.448.401.193,54
MIN. DELLE ATTIV. PRODUTTIVE		0,00	69.418.499,65	0,00	69.418.499,65
MIN. DEL LAVORO E POL. SOC.		0,00	1.210.334.976,15	0,00	1.210.334.976,15
MIN. DELLA GIUSTIZIA		0,00	117.647.795,74	0,00	117.647.795,74
MIN. DEGLI AFFARI ESTERI		0,00	27.239.929,34	0,00	27.239.929,34
MIN. DELL'ISTR., UNIV. E RIC.		0,00	579.335.286,43	0,00	579.335.286,43
MIN. DELL'INTERNO		0,00	6.840.633.218,21	0,00	6.840.633.218,21
MIN. DELL'AMB. E TUT.DEL TERR.		0,00	419.569.849,91	0,00	419.569.849,91
MIN. DELLE INFRASTR. E TRASPORTI		0,00	508.921.737,92	0,00	508.921.737,92
MIN. DELLE COMUNICAZIONI		0,00	3.482.406,57	0,00	3.482.406,57
MIN. DELLA DIFESA		0,00	386.893.219,57	0,00	386.893.219,57
MIN. POL. AGRIC. E FORES.		0,00	478.565.978,01	0,00	478.565.978,01
MIN. BENI ED ATTIV. CULTURALI		0,00	122.133.675,48	0,00	122.133.675,48
MIN. DELLA SALUTE		0,00	45.563.434,60	0,00	45.563.434,60
<b>TOTALE</b>	<b>66.799.660.969,70</b>	<b>212.151.319.068,66</b>	<b>2.095.173.183.943,85</b>	<b>16.133.977.218,91</b>	<b>2.390.258.141.201,12</b>

**PROSPETTO SINTETICO DELLE VARIAZIONI VERIFICATE SI NELLE  
PASSIVITA'**

**CLASSIFICATE IN CORRISPONDENZA AI VARI MINISTERI**

MINISTERI	DIMINUIZIONI			Totale
	Per compensazioni e trasformazioni		Effettive	
	Derivanti da spese di competenza	Verificate negli elementi del Patrimonio		
MINISTERO DELL'ECONOMIA E DELLE FINANZE	190.415.771.946,74	2.107.484.469.640,13	43.005.670.569,10	2.340.905.912.155,97
MINISTERO DELLE ATTIVITA' PRODUTTIVE	56.517.201,15	0,00	34.328.641,48	90.846.842,63
MINISTERO DEL LAVORO E DELLE POLITICHE SOCIALI	88.015.768,63	6.837.816,91	412.559.583,16	507.413.168,70
MINISTERO DELLA GIUSTIZIA	17.034.273,32	0,00	8.054.979,22	25.089.252,54
MINISTERO DEGLI AFFARI ESTERI	27.871.493,53	0,00	15.717.134,15	43.588.627,68
MINISTERO DELL'ISTRUZIONE, DELL'UNIVERSITA' E DELLA RICERCA	64.088.006,17	0,00	8.277.433,34	72.365.439,51
MINISTERO DELL'INTERNO	9.297.084,92	0,00	499.903,78	9.796.988,70
MINISTERO DELL'AMBIENTE E DELLA TUTELA DEL TERRITORIO	55.049.587,37	0,00	41.242.845,60	96.292.432,97
MINISTERO DELLE INFRASTRUTTURE E DEI TRASPORTI	148.849.423,95	407.831.367,95	107.456.395,30	664.137.187,20
MINISTERO DELLE COMUNICAZIONI	298.053,51	0,00	0,14	298.053,65
MINISTERO DELLA DIFESA	94.261.002,69	31.720.129,78	61.396.505,95	187.377.638,42
MINISTERO DELLE POLITICHE AGRICOLE E FORESTALI	41.409.882,06	247.720.166,92	75.986.072,09	365.116.121,07
MINISTERO PER I BENI E LE ATTIVITA' CULTURALI	25.836.974,16	0,00	15.117.920,05	40.954.894,21
MINISTERO DELLA SALUTE	9.568.939,26	0,00	1.048.030,91	10.616.970,17
<b>TOTALE</b>	<b>191.053.869.637,46</b>	<b>2.108.178.579.121,69</b>	<b>43.787.357.014,27</b>	<b>2.343.019.805.773,42</b>

**PROSPETTO ANALITICO DELLE VARIAZIONI VERIFICATE SI NELLE  
ATTIVITA'**

**CLASSIFICATE IN CORRISPONDENZA AI VARI MINISTERI**

MINISTERI	AUMENTI					
	PER COMPENSAZIONI E TRASFORMAZIONI DERIVANTI DA SPESE DI COMPETENZA			EFFETTIVI		
	Titolo I	Titolo II	Titolo III	Derivanti da spese imputate ai residui	Per prodotti di industrie	Per sopravvenienze, rettificazioni, rivalutazioni ed altre cause
	<b>PUNTI DI CONCORDANZA COL BILANCIO</b>					
MIN. DELL'ECONOMIA E FINANZE	28.792.007,80	5.260.784.197,77	506.981.769,77	476.104.180,15	20.211,84	12.347.050.273,89
MIN. DELLE ATTIV. PRODUTTIVE	88.673,20	467.932,67	0,00	1.712.182,49	0,00	11.005.281,31
MIN. DEL LAVORO E POL. SOC.	178.680,27	1.567.059,86	0,00	3.275.191,36	0,00	922.206,32
MIN. DELLA GIUSTIZIA	16.517.362,83	23.536.860,86	0,00	29.482.974,40	131.347,80	57.855.426,60
MIN. DEGLI AFFARI ESTERI	1.157.629,87	1.460.810,24	0,00	733.453,11	0,00	305.534,13
MIN. DELL'ISTR., UNIV. E RIC.	1.595.524,60	1.015.308,17	0,00	1.105.663,01	0,02	36.747.389,70
MIN. DELL'INTERNO	67.883.816,73	19.557.494,98	0,00	64.487.823,50	34.324.559,60	360.548.063,99
MIN. DELL'AMB. E TUT. DEL TERR.	186.471,56	177.517,33	0,00	1.275.881,87	0,00	262.254,60
MIN. DELLE INFRAS. E TRASPORTI	7.059.860,82	30.885.913,55	0,00	103.242.486,28	281.506,12	295.070.789,79
MIN. DELLE COMUNICAZIONI	485.728,64	1.451.494,00	0,00	10.061.211,69	42.355,00	2.199.115,98
MIN. DELLA DIFESA	943.134.900,43	69.184.335,83	0,00	1.339.425.469,26	171.463.226,86	9.686.506.057,04
MIN. POL. AGRIC. E FORES.	1.161.348,63	18.712.471,64	0,00	6.111.971,91	110.994,59	21.085.775,45
MIN. BENI ED ATTIV. CULTURALI	6.921.208,88	10.865.327,63	0,00	6.495.879,95	7.438,16	4.179.235.241,37
MIN. DELLA SALUTE	2.657.548,10	158.424,67	0,00	3.916.067,56	4.778,88	2.875.293,67
<b>TOTALE</b>	<b>1.077.800.762,16</b>	<b>5.439.825.049,22</b>	<b>506.981.769,77</b>	<b>2.047.430.416,54</b>	<b>206.386.418,67</b>	<b>27.001.668.703,84</b>
		<b>7.024.607.581,15</b>			<b>29.265.485.539,05</b>	

**PROSPETTO ANALITICO DELLE VARIAZIONI VERIFICATE NELE  
ATTIVITA'  
CLASSIFICATE IN CORRISPONDENZA AI VARI MINISTERI**

MINISTERI	DIMINUIZIONI				EFFETTIVE		
	PER COMPENSAZIONI E TRASFORMAZIONI CHE HANNO DATO LUOGO AD ENTRATE DI COMPETENZA				Che hanno dato luogo ad entrate imputate ai residui	Per impiego di dotazioni	Per insussistenze, rettificazioni, svalutazioni, cessioni gratuite autorizzate ed altre cause
	Titolo I	Titolo II	Titolo III	Titolo IV			
	<b>PUNTI DI CONCORDANZA COL BILANCIO</b>				<b>CONTO GENERALE DELLE RENDITE E DELLE SPESE</b>		
MIN. DELL'ECONOMIA E FINANZE	0,00	336.515.287,54	2.096.981.414,09	0,00	16.185.007,12	9.261,17	47.947.887.661,68
MIN. DELLE ATTIV. PRODUTTIVE	0,00	218,52	0,00	0,00	0,00	0,00	748.943,13
MIN. DEL LAVORO E POL. SOC.	0,00	16.728,80	0,00	0,00	11.456,16	239,85	2.992.172,21
MIN. DELLA GIUSTIZIA	0,00	112.768,97	0,00	0,00	0,00	487.456,14	108.790.131,68
MIN. DEGLI AFFARI ESTERI	0,00	0,00	0,00	0,00	0,00	0,00	1.412.113,51
MIN. DELL'ISTR., UNIV. E RIC.	0,00	165,00	0,00	0,00	0,00	0,02	83.925.915,51
MIN. DELL'INTERNO	0,00	10.142.972,67	0,00	0,00	26.991.798,77	76.674.129,42	195.933.441,10
MIN. DELL'AMB. E TUT. DEL TERR.	0,00	0,00	0,00	0,00	0,00	0,00	1.159.954,50
MIN. DELLE INFRASTR. E TRASPORTI	0,00	5.411.599,72	0,00	0,00	0,00	55.295,24	263.931.678,78
MIN. DELLE COMUNICAZIONI	0,00	0,00	0,00	0,00	0,00	3.753,40	196.520,57
MIN. DELLA DIFESA	0,00	135.191.486,11	0,00	0,00	17.063.424,16	239.347.998,62	8.235.701.545,24
MIN. POL. AGRIC. E FORES.	0,00	100.534.545,89	53.912,32	0,00	0,00	67.788,20	16.963.586,23
MIN. BENI ED ATTIV. CULTURALI	0,00	0,00	0,00	0,00	0,00	0,00	4.456.548,34
MIN. DELLA SALUTE	0,00	0,00	0,00	0,00	0,00	70.754,52	6.520.267,31
<b>TOTALE</b>	<b>0,00</b>	<b>587.925.773,22</b>	<b>2.097.035.326,41</b>	<b>0,00</b>	<b>60.271.686,21</b>	<b>316.716.676,58</b>	<b>56.870.620.479,79</b>
			<b>2.684.961.099,63</b>			<b>57.247.608.842,58</b>	

**PROSPETTO ANALITICO DELLE VARIAZIONI VERIFICATE NELLE  
PASSIVITA'  
CLASSIFICATE IN CORRISPONDENZA AI VARI MINISTERI**

	AUMENTI				EFFETTIVI		
	PER COMPENSAZIONI E TRASFORMAZIONI CHE HANNO DATO LUOGO AD ENTRATE DI COMPETENZA				Per differenze derivanti da emissione di titoli	Che hanno dato luogo ad entrate imputate ai residui	Per rettificazioni, più esatti accertamenti e sopravvenienze passive varie
	Titolo I	Titolo II	Titolo III	Titolo IV			
	<b>PUNTI DI CONCORDANZA COL BILANCIO</b>				<b>CONTO GENERALE DELLE RENDITE E DELLE SPESE</b>		
MINISTRI							
MIN. DELL'ECONOMIA E FINANZE	0,00	0,00	0,00	212.151.319.068,66	0,00	566.147.574,79	15.567.829.644,12
MIN. DELLE ATTIV. PRODUTTIVE	0,00	0,00	0,00	0,00	0,00	0,00	0,00
MIN. DEL LAVORO E POL. SOC.	0,00	0,00	0,00	0,00	0,00	0,00	0,00
MIN. DELLA GIUSTIZIA	0,00	0,00	0,00	0,00	0,00	0,00	0,00
MIN. DEGLI AFFARI ESTERI	0,00	0,00	0,00	0,00	0,00	0,00	0,00
MIN. DELL'ISTR., UNIV. E RIC.	0,00	0,00	0,00	0,00	0,00	0,00	0,00
MIN. DELL'INTERNO	0,00	0,00	0,00	0,00	0,00	0,00	0,00
MIN. DELL'AMB. E TUT. DEL TERR.	0,00	0,00	0,00	0,00	0,00	0,00	0,00
MIN. DELLE INFRASTR. E TRASPORTI	0,00	0,00	0,00	0,00	0,00	0,00	0,00
MIN. DELLE COMUNICAZIONI	0,00	0,00	0,00	0,00	0,00	0,00	0,00
MIN. DELLA DIFESA	0,00	0,00	0,00	0,00	0,00	0,00	0,00
MIN. POL. AGRIC. E FORES.	0,00	0,00	0,00	0,00	0,00	0,00	0,00
MIN. BENI ED ATTIV. CULTURALI	0,00	0,00	0,00	0,00	0,00	0,00	0,00
MIN. DELLA SALUTE	0,00	0,00	0,00	0,00	0,00	0,00	0,00
<b>TOTALE</b>	<b>0,00</b>	<b>0,00</b>	<b>0,00</b>	<b>212.151.319.068,66</b>	<b>0,00</b>	<b>566.147.574,79</b>	<b>15.567.829.644,12</b>
				<b>212.151.319.068,66</b>		<b>16.133.977.218,91</b>	

**PROSPETTO ANALITICO DELLE VARIAZIONI VERIFICATE NELE  
PASSIVITA'  
CLASSIFICATE IN CORRISPONDENZA AI VARI MINISTERI**

MINISTERI	DIMINUZIONI					
	PER COMPENSAZIONI E TRASFORMAZIONI DERIVANTI DA SPESE DI COMPETENZA			EFFETTIVE		
	Titolo I	Titolo II	Titolo III	Derivanti da spese imputate ai residui	Per utili derivanti da estinzioni di passività	Per rettificazioni, più esatti accertamenti e cessazioni di passività varie
	<b>PUNTI DI CONCORDANZA COL BILANCIO</b>					
MIN. DELL'ECONOMIA E FINANZE	82.668.286,58	61.666.131,82	190.271.437.528,34	3.422.897,29	1.195.550.574,00	41.806.697.097,81
MIN. DELLE ATTIV. PRODUTTIVE	4.010.266,42	52.506.934,73	0,00	0,00	0,00	34.329.641,48
MIN. DEL LAVORO E POL. SOC.	88.015.768,63	0,00	0,00	0,00	0,00	412.559.583,16
MIN. DELLA GIUSTIZIA	16.324.237,98	710.035,34	0,00	0,00	0,00	8.054.979,22
MIN. DEGLI AFFARI ESTERI	27.871.493,53	0,00	0,00	0,00	0,00	15.717.134,15
MIN. DELL'ISTR., UNIV. E RIC.	62.655.844,34	1.432.161,83	0,00	0,00	0,00	8.277.433,34
MIN. DELL'INTERNO	9.226.005,23	71.079,69	0,00	0,00	0,00	499.903,78
MIN. DELL'AMB. E TUT. DEL TERR.	897.751,21	54.151.836,16	0,00	0,00	0,00	41.242.845,60
MIN. DELLE INFRASTR. E TRASPORTI	8.375.757,24	140.473.686,71	0,00	0,00	0,00	107.456.395,30
MIN. DELLE COMUNICAZIONI	298.053,51	0,00	0,00	0,00	0,00	0,14
MIN. DELLA DIFESA	88.940.373,67	5.320.629,02	0,00	0,00	0,00	61.396.505,95
MIN. POL. AGRIC. E FORES.	5.040.686,16	36.369.195,90	0,00	0,00	0,00	75.986.072,09
MIN. BENI ED ATTIV. CULTURALI	8.101.956,86	4.364.632,30	13.370.365,00	0,00	0,00	15.117.920,05
MIN. DELLA SALUTE	9.568.939,26	0,00	0,00	0,00	0,00	1.048.030,91
<b>TOTALE</b>	<b>411.995.420,62</b>	<b>357.066.303,50</b>	<b>190.284.807.913,34</b>	<b>3.422.897,29</b>	<b>1.195.550.574,00</b>	<b>42.588.383.542,98</b>
		<b>191.053.869.637,46</b>			<b>43.787.357.014,27</b>	

**PROSPETTO SINTETICO DELLE VARIAZIONI VERIFICATE SI NELLE  
ATTIVITA' FINANZIARIE**

**MINISTERO DELL'ECONOMIA E DELLE FINANZE**

Classificazioni delle attivita'	AUMENTI				Totale
	Per accertamenti di bilancio (Entrata)	Per compensazioni e trasformazioni		Effettivi	
		Derivanti da spese di competenza	Verificatisi negli elementi del Patrimonio		
<b>BIGLIETTI, MONETE E DEPOSITI</b>					
Biglietti, monete e depositi	570.094.756.420,72		2.435.493.684.802,59	0,00	3.005.588.441.223,31
<b>AZIONI ED ALTRE PARTECIPAZIONI ESCLUSE LE QUOTE DEI FONDI COMUNI DI INVESTIMENTO</b>					
Azioni quotate, escluse le quote dei fondi di investimento		446.644.539,48	0,00	1.771.715.188,98	2.218.359.728,46
Azioni non quotate, escluse le quote dei fondi comuni di investimento		3.783.099.293,18	17.858.372.557,32	4.438.758.576,58	26.080.230.427,08
Altre partecipazioni		476.682.550,51	2.457.403.902,72	0,00	2.934.086.453,23
<b>CREDITI</b>					
Crediti	34.859.357.472,91		320.346.479.472,05	72.970,01	355.205.909.914,97
<b>ANTICIPAZIONI ATTIVE</b>					
Anticipazioni attive		632.144.249,79	405.201,56	1.247.408.906,42	1.879.958.357,77
<b>ALTRI CONTI ATTIVI</b>					
Altri conti attivi		424.423.669,77	0,00	240.194.374,96	664.618.044,73
<b>TOTALE COMPLESSIVO</b>	<b>604.954.113.893,63</b>	<b>5.762.994.302,73</b>	<b>2.776.156.345.936,24</b>	<b>7.698.150.016,95</b>	<b>3.394.571.604.149,55</b>

**PROSPETTO SINTETICO DELLE VARIAZIONI VERIFICATE SI NELLE  
ATTIVITA' NON FINANZIARIE PRODOTTE**

**MINISTERO DELL'ECONOMIA E DELLE FINANZE**

Classificazioni delle attività'	AUMENTI				Totale
	Per accertamenti di bilancio (Entrata)	Per compensazioni e trasformazioni		Effettivi	
		Derivanti da spese di competenza	Verificatisi negli elementi del Patrimonio		
<b>CAPITALE FISSO</b>					
Beni materiali prodotti		33.563.672,61	101.225.016,70	4.960.691.079,97	5.095.479.769,28
Beni immateriali prodotti		0,00	0,00	0,00	0,00
<b>TOTALE COMPLESSIVO</b>	<b>0,00</b>	<b>33.563.672,61</b>	<b>101.225.016,70</b>	<b>4.960.691.079,97</b>	<b>5.095.479.769,28</b>



**PROSPETTO SINTETICO DELLE VARIAZIONI VERIFICATE SI NELLE  
ATTIVITA' NON FINANZIARIE NON PRODOTTE**

**MINISTERO DELL'ECONOMIA E DELLE FINANZE**

Classificazioni delle attivita'	AUMENTI					Totale
	Per accertamenti di bilancio (Entrate)	Per compensazioni e trasformazioni		Effettivi		
		Derivanti da spese di competenza	Verificatisi negli elementi del Patrimonio			
<b>BENI MATERIALI NON PRODOTTI</b>						
Terreni		0,00	1.164.093,85	162.883.691,59		164.047.785,44
Giacimenti		0,00	0,00	297.192,03		297.192,03
Risorse biologiche non coltivate		0,00	9.877,24	1.152.665,14		1.162.542,38
<b>TOTALE COMPLESSIVO</b>	<b>0,00</b>	<b>0,00</b>	<b>1.173.971,09</b>	<b>164.333.548,76</b>		<b>165.507.519,85</b>

**PROSPETTO SINTETICO DELLE VARIAZIONI VERIFICATE SI NELLE  
ATTIVITA' FINANZIARIE**

**MINISTERO DELLE ATTIVITA' PRODUTTIVE**

Classificazioni delle attivita'	AUMENTI				Totale
	Per accertamenti di bilancio (Entrata)	Per compensazioni e trasformazioni		Effettivi	
		Derivanti da spese di competenza	Verificatisi negli elementi del Patrimonio		
<b>AZIONI ED ALTRE PARTECIPAZIONI, ESCLUSE LE QUOTE DEI FONDI COMUNI DI INVESTIMENTO</b>					
Azioni non quotate, escluse le quote dei fondi comuni di investimento	0,00	0,00	0,00	10.931.414,62	10.931.414,62
Altre partecipazioni	0,00	0,00	0,00	0,00	0,00
<b>ANTICIPAZIONI ATTIVE</b>					
Anticipazioni attive	0,00	0,00	0,00	0,00	0,00
<b>TOTALE COMPLESSIVO</b>	<b>0,00</b>	<b>0,00</b>	<b>0,00</b>	<b>10.931.414,62</b>	<b>10.931.414,62</b>

**PROSPETTO SINTETICO DELLE VARIAZIONI VERIFICATE SI NELLE  
ATTIVITA' NON FINANZIARIE PRODOTTE**

**MINISTERO DELLE ATTIVITA' PRODUTTIVE**

Classificazioni delle attivita'	AUMENTI				Totale
	Per accertamenti di bilancio (Entrata)	Per compensazioni e trasformazioni		Effettivi	
		Derivanti da spese di competenza	Verificatisi negli elementi del Patrimonio		
<b>CAPITALE FISSO</b>					
Beni materiali prodotti		556.505,87	0,00	1.786.049,18	2.342.555,05
<b>TOTALE COMPLESSIVO</b>	<b>0,00</b>	<b>556.505,87</b>	<b>0,00</b>	<b>1.786.049,18</b>	<b>2.342.555,05</b>

**PROSPETTO SINTETICO DELLE VARIAZIONI VERIFICATE SI NELLE  
ATTIVITA' NON FINANZIARIE PRODOTTE**

**MINISTERO DEL LAVORO E DELLE POLITICHE SOCIALI**

Classificazioni delle attivita'	AUMENTI				Totale
	Per accertamenti di bilancio (Entrata)	Per compensazioni e trasformazioni		Effettivi	
		Derivanti da spese di competenza	Verificatisi negli elementi del Patrimonio		
<b>CAPITALE FISSO</b>					
Beni materiali, prodotti		1.745.740,15	0,00	4.197.397,68	5.943.137,83
<b>TOTALE COMPLESSIVO</b>	<b>0,00</b>	<b>1.745.740,15</b>	<b>0,00</b>	<b>4.197.397,68</b>	<b>5.943.137,83</b>

**PROSPETTO SINTETICO DELLE VARIAZIONI VERIFICATE SI NELLE  
ATTIVITA' NON FINANZIARIE PRODOTTE**

**MINISTERO DELLA GIUSTIZIA**

Classificazioni delle attivita'	AUMENTI				Totale
	Per accertamenti di bilancio (Entrata)	Per compensazioni e trasformazioni		Effettivi	
		Derivanti da spese di competenza	Verificatisi negli elementi del Patrimonio		
<b>CAPITALE FISSO</b>					
Beni materiali prodotti		40.054.223,69	44,94	87.469.748,80	127.524.017,43
<b>TOTALE COMPLESSIVO</b>	<b>0,00</b>	<b>40.054.223,69</b>	<b>44,94</b>	<b>87.469.748,80</b>	<b>127.524.017,43</b>

**PROSPETTO SINTETICO DELLE VARIAZIONI VERIFICATE SI NELLE  
ATTIVITA' FINANZIARIE**

**MINISTERO DEGLI AFFARI ESTERI**

Classificazioni delle attività'	AUMENTI				Totale
	Per accertamenti di bilancio (Entrata)	Per compensazioni e trasformazioni		Effettivi	
		Derivanti da spese di competenza	Verificatisi negli elementi del Patrimonio		
AZIONI ED ALTRE PARTECIPAZIONI, ESCLUSE LE QUOTE DEI FONDI COMUNI DI INVESTIMENTO Altre partecipazioni		0,00	0,00	0,00	0,00
<b>TOTALE COMPLESSIVO</b>	<b>0,00</b>	<b>0,00</b>	<b>0,00</b>	<b>0,00</b>	<b>0,00</b>

**PROSPETTO SINTETICO DELLE VARIAZIONI VERIFICATE SI NELLE  
ATTIVITA' NON FINANZIARIE PRODOTTE**

**MINISTERO DEGLI AFFARI ESTERI**

Classificazioni delle attivita'	AUMENTI				Totale
	Per accertamenti di bilancio (Entrata)	Per compensazioni e trasformazioni		Effettivi	
		Derivanti da spese di competenza	Verificatisi negli elementi del Patrimonio		
<b>CAPITALE FISSO</b>					
Beni materiali prodotti		2.618.440,11	0,00	1.038.987,24	3.657.427,35
<b>TOTALE COMPLESSIVO</b>	<b>0,00</b>	<b>2.618.440,11</b>	<b>0,00</b>	<b>1.038.987,24</b>	<b>3.657.427,35</b>

**PROSPETTO SINTETICO DELLE VARIAZIONI VERIFICATE SI NELLE  
ATTIVITA' FINANZIARIE**

MINISTERO DELL'ISTRUZIONE, DELL'UNIVERSITA' E DELLA RICERCA

Classificazioni delle attivita'	AUMENTI				Totale
	Per accertamenti di bilancio (Entrata)	Per compensazioni e trasformazioni		Effettivi	
		Derivanti da spese di competenza	Verificatisi negli elementi del Patrimonio		
AZIONI ED ALTRE PARTECIPAZIONI, ESCLUSE LE QUOTE DEI FONDI COMUNI DI INVESTIMENTO					
Altre partecipazioni		0,00	0,00	0,00	0,00
ANTICIPAZIONI ATTIVE					
Anticipazioni attive		0,00	0,00	29.166.490,95	29.166.490,95
<b>TOTALE COMPLESSIVO</b>	<b>0,00</b>	<b>0,00</b>	<b>0,00</b>	<b>29.166.490,95</b>	<b>29.166.490,95</b>



**PROSPETTO SINTETICO DELLE VARIAZIONI VERIFICATE SI NELLE  
ATTIVITA' NON FINANZIARIE PRODOTTE**

**MINISTERO DELL'ISTRUZIONE, DELL'UNIVERSITA' E DELLA RICERCA**

Classificazioni delle attivita'	AUMENTI				Totale
	Per accertamenti di bilancio (Entrata)	Per compensazioni e trasformazioni		Effettivi	
		Derivanti da spese di competenza	Verificatisi negli elementi del Patrimonio		
<b>CAPITALE FISSO</b>					
Beni materiali prodotti		2.610.832,77	0,00	8.400.805,40	11.011.638,17
<b>OGGETTI DI VALORE</b>					
Oggetti d'arte		0,00	0,00	285.756,38	285.756,38
<b>TOTALE COMPLESSIVO</b>	<b>0,00</b>	<b>2.610.832,77</b>	<b>0,00</b>	<b>8.686.561,78</b>	<b>11.297.394,55</b>

**PROSPETTO SINTETICO DELLE VARIAZIONI VERIFICATE SI NELLE  
ATTIVITA' FINANZIARIE**

**MINISTERO DELL'INTERNO**

Classificazioni delle attività'	AUMENTI				Totale
	Per accertamenti di bilancio (Entrata)	Per compensazioni e trasformazioni		Effettivi	
		Derivanti da spese di competenza	Verificatisi negli elementi del Patrimonio		
<b>ANTICIPAZIONI ATTIVE</b>					
Anticipazioni attive		39.522.955,98	0,00	103.417,98	39.626.373,96
<b>TOTALE COMPLESSIVO</b>	0,00	39.522.955,98	0,00	103.417,98	39.626.373,96

**PROSPETTO SINTETICO DELLE VARIAZIONI VERIFICATE SI NELLE  
ATTIVITA' NON FINANZIARIE PRODOTTE**

**MINISTERO DELL'INTERNO**

Classificazioni delle attivita'	AUMENTI				Totale
	Per accertamenti di bilancio (Entrata)	Per compensazioni e trasformazioni		Effettivi	
		Derivanti da spese di competenza	Verificatisi negli elementi del Patrimonio		
<b>CAPITALE FISSO</b>					
Beni materiali prodotti		47.918.355,73	777.554,53	459.257.029,11	507.952.939,37
<b>TOTALE COMPLESSIVO</b>	<b>0,00</b>	<b>47.918.355,73</b>	<b>777.554,53</b>	<b>459.257.029,11</b>	<b>507.952.939,37</b>

**PROSPETTO SINTETICO DELLE VARIAZIONI VERIFICATE SI NELLE  
ATTIVITA' NON FINANZIARIE PRODOTTE**

MINISTERO DELL'AMBIENTE E DELLA TUTELA DEL TERRITORIO

Classificazioni delle attivita'	AUMENTI				Totale
	Per accertamenti di bilancio (Entrata)	Per compensazioni e trasformazioni		Effettivi	
		Derivanti da spese di competenza	Verificatisi negli elementi del Patrimonio		
<b>CAPITALE FISSO</b>					
Beni materiali prodotti		363.988,89	26.228,80	1.538.136,47	1.928.354,16
<b>TOTALE COMPLESSIVO</b>	<b>0,00</b>	<b>363.988,89</b>	<b>26.228,80</b>	<b>1.538.136,47</b>	<b>1.928.354,16</b>

**PROSPETTO SINTETICO DELLE VARIAZIONI VERIFICATE SI NELLE  
ATTIVITA' FINANZIARIE**

**MINISTERO DELLE INFRASTRUTTURE E DEI TRASPORTI**

Classificazioni delle attività'	AUMENTI				Totale
	Per accertamenti di bilancio (Entrata)	Per compensazioni e trasformazioni		Effettivi	
		Derivanti da spese di competenza	Verificatisi negli elementi del Patrimonio		
<b>AZIONI ED ALTRE PARTECIPAZIONI, ESCLUSE LE QUOTE DEI FONDI COMUNI DI INVESTIMENTO</b>					
Altre partecipazioni		0,00	0,00	0,00	0,00
<b>ANTICIPAZIONI ATTIVE</b>					
Anticipazioni attive		5.032.356,00	0,00	0,00	5.032.356,00
<b>TOTALE COMPLESSIVO</b>	<b>0,00</b>	<b>5.032.356,00</b>	<b>0,00</b>	<b>0,00</b>	<b>5.032.356,00</b>

**PROSPETTO SINTETICO DELLE VARIAZIONI VERIFICATE SI NELLE  
ATTIVITA' NON FINANZIARIE PRODOTTE**

**MINISTERO DELLE INFRASTRUTTURE E DEI TRASPORTI**

Classificazioni delle attivita'	AUMENTI				Totale
	Per accertamenti di bilancio (Entrata)	Per compensazioni e trasformazioni		Effettivi	
		Derivanti da spese di competenza	Verificatisi negli elementi del Patrimonio		
<b>CAPITALE FISSO</b>					
Beni materiali prodotti		32.913.418,17	4.154.021,31	398.594.782,19	435.662.221,67
<b>TOTALE COMPLESSIVO</b>	<b>0,00</b>	<b>32.913.418,17</b>	<b>4.154.021,31</b>	<b>398.594.782,19</b>	<b>435.662.221,67</b>

**PROSPETTO SINTETICO DELLE VARIAZIONI VERIFICATE SI NELLE  
ATTIVITA' NON FINANZIARIE PRODOTTE**

**MINISTERO DELLE COMUNICAZIONI**

Classificazioni delle attivita'	AUMENTI				Totale
	Per accertamenti di bilancio (Entrata)	Per compensazioni e trasformazioni		Effettivi	
		Derivanti da spese di competenza	Verificatisi negli elementi del Patrimonio		
<b>CAPITALE FISSO</b>					
Beni materiali prodotti		1.917.222,64	0,00	12.302.682,67	14.219.905,31
<b>TOTALE COMPLESSIVO</b>	<b>0,00</b>	<b>1.917.222,64</b>	<b>0,00</b>	<b>12.302.682,67</b>	<b>14.219.905,31</b>

**PROSPETTO SINTETICO DELLE VARIAZIONI VERIFICATE SI NELLE  
ATTIVITA' FINANZIARIE**

**MINISTERO DELLA DIFESA**

Classificazioni delle attivita'	AUMENTI				Totale
	Per accertamenti di bilancio (Entrata)	Per compensazioni e trasformazioni		Effettivi	
		Derivanti da spese di competenza	Verificatisi negli elementi del Patrimonio		
<b>ANTICIPAZIONI ATTIVE</b>					
Anticipazioni attive		62.401.214,00	8.247.692,99	535.188,31	71.184.095,30
<b>TOTALE COMPLESSIVO</b>	<b>0,00</b>	<b>62.401.214,00</b>	<b>8.247.692,99</b>	<b>535.188,31</b>	<b>71.184.095,30</b>



**PROSPETTO SINTETICO DELLE VARIAZIONI VERIFICATESI NELLE  
ATTIVITA' NON FINANZIARIE PRODOTTE**

**MINISTERO DELLA DIFESA**

Classificazioni delle attivita'	AUMENTI					Totale
	Per accertamenti di bilancio (Entrate)	Per compensazioni e trasformazioni		Effettivi	Totale	
		Derivanti da spese di competenza	Verificatisi negli elementi del Patrimonio			
<b>CAPITALE FISSO</b>						
Beni materiali, prodotti		949.918.022,26	29.343.154,46	11.196.859.564,85		12.176.120.741,57
<b>TOTALE COMPLESSIVO</b>	<b>0,00</b>	<b>949.918.022,26</b>	<b>29.343.154,46</b>	<b>11.196.859.564,85</b>		<b>12.176.120.741,57</b>

**PROSPETTO SINTETICO DELLE VARIAZIONI VERIFICATE SI NELLE  
ATTIVITA' FINANZIARIE**

MINISTERO DELLE POLITICHE AGRICOLE E FORESTALI

Classificazioni delle attivita'	AUMENTI				Totale
	Per accertamenti di bilancio (Entrata)	Per compensazioni e trasformazioni		Effettivi	
		Derivanti da spese di competenza	Verificatisi negli elementi del Patrimonio		
<b>AZIONI ED ALTRE PARTECIPAZIONI ESCLUSE LE QUOTE DEI FONDI COMUNI DI INVESTIMENTO</b>					
Azioni non quotate, escluse le quote dei fondi comuni di investimento		0,00	0,00	3.774,45	3.774,45
Altre partecipazioni		15.493.707,00	0,00	10.418.894,16	25.912.601,16
<b>ANTICIPAZIONI ATTIVE</b>					
Anticipazioni attive		309.874,00	0,00	1.511.298,72	1.821.172,72
<b>TOTALE COMPLESSIVO</b>	<b>0,00</b>	<b>15.803.581,00</b>	<b>0,00</b>	<b>11.933.967,33</b>	<b>27.737.548,33</b>

**PROSPETTO SINTETICO DELLE VARIAZIONI VERIFICATE SI NELLE  
ATTIVITA' NON FINANZIARIE PRODOTTE**

MINISTERO DELLE POLITICHE AGRICOLE E FORESTALI

Classificazioni delle attivita'	AUMENTI				Totale
	Per accertamenti di bilancio (Entrata)	Per compensazioni e trasformazioni		Effettivi	
		Derivanti da spese di competenza	Verificatisi negli elementi del Patrimonio		
<b>CAPITALE FISSO</b>					
Beni materiali prodotti		4.070.239,27	0,00	15.374.774,62	19.445.013,89
<b>TOTALE COMPLESSIVO</b>	<b>0,00</b>	<b>4.070.239,27</b>	<b>0,00</b>	<b>15.374.774,62</b>	<b>19.445.013,89</b>

**PROSPETTO SINTETICO DELLE VARIAZIONI VERIFICATE SI NELLE  
ATTIVITA' FINANZIARIE**

**MINISTERO PER I BENI E LE ATTIVITA' CULTURALI**

Classificazioni delle attivita'	AUMENTI				Totale
	Per accertamenti di bilancio (Entrata)	Per compensazioni e trasformazioni		Effettivi	
		Derivanti da spese di competenza	Verificatisi negli elementi del Patrimonio		
<b>AZIONI ED ALTRE PARTECIPAZIONI, ESCLUSE LE QUOTE DEI FONDI COMUNI DI INVESTIMENTO</b> Azioni non quotate, escluse le quote dei fondi comuni di investimento <b>ANTICIPAZIONI ATTIVE</b>		0,00	0,00	904.438,48	904.438,48
Anticipazioni attive		0,00	0,00	0,00	0,00
<b>TOTALE COMPLESSIVO</b>	<b>0,00</b>	<b>0,00</b>	<b>0,00</b>	<b>904.438,48</b>	<b>904.438,48</b>

**PROSPETTO SINTETICO DELLE VARIAZIONI VERIFICATE NELE  
ATTIVITA' NON FINANZIARIE PRODOTTE**

**MINISTERO PER I BENI E LE ATTIVITA' CULTURALI**

Classificazioni delle attivita'	AUMENTI					Totale
	Per accertamenti di bilancio (Entrata)	Per compensazioni e trasformazioni		Effettivi	Totale	
		Derivanti da spese di competenza	Verificatisi negli elementi del Patrimonio			
<b>CAPITALE FISSO</b>						
Beni materiali prodotti		7.031.120,04	350,88	11.487.985,05		18.519.455,97
<b>OGGETTI DI VALORE</b>						
Oggetti d'arte		10.755.416,47	0,00	4.173.346.135,95		4.184.101.552,42
<b>TOTALE COMPLESSIVO</b>	<b>0,00</b>	<b>17.786.536,51</b>	<b>350,88</b>	<b>4.184.834.121,00</b>		<b>4.202.621.008,39</b>

**PROSPETTO SINTETICO DELLE VARIAZIONI VERIFICATE SI NELLE  
ATTIVITA' NON FINANZIARIE PRODOTTE**

**MINISTERO DELLA SALUTE**

Classificazioni delle attivita'	AUMENTI				Totale
	Per accertamenti di bilancio (Entrata)	Per compensazioni e trasformazioni		Effettivi	
		Derivanti da spese di competenza	Verificatisi negli elementi del Patrimonio		
<b>CAPITALE FISSO</b>					
Beni materiali, prodotti		2.815.972,77	0,00	6.796.140,11	9.612.112,88
<b>TOTALE COMPLESSIVO</b>	<b>0,00</b>	<b>2.815.972,77</b>	<b>0,00</b>	<b>6.796.140,11</b>	<b>9.612.112,88</b>

**PROSPETTO SINTETICO DELLE VARIAZIONI VERIFICATE NELLE  
ATTIVITA' FINANZIARIE**

MINISTERO DELL'ECONOMIA E DELLE FINANZE

Classificazioni delle attività'	DIMINUIZIONI				Totale
	Per accertamenti di bilancio (Spesa)	Per compensazioni e trasformazioni		Effettive	
		Che hanno dato luogo ad entrate di competenza	Verificatesi negli elementi del Patrimonio		
<b>BIGLIETTI, MONETE E DEPOSITI</b>					
Biglietti, monete e depositi	560.736.616.916,58	2.444.851.824.306,73	0,00	0,00	3.005.588.441.223,31
<b>AZIONI ED ALTRE PARTECIPAZIONI, ESCLUSE LE QUOTE DEI FONDI COMUNI DI INVESTIMENTO</b>					
Azioni quotate, escluse le quote dei fondi di investimento	1.586.478.316,65	0,00	358.158.157,23	358.158.157,23	1.944.636.473,88
Azioni non quotate, escluse le quote dei fondi comuni di investimento	23.770.834,03	2.300.941.111,67	7.289.033.981,11	7.289.033.981,11	9.613.745.926,81
Altre partecipazioni	205.471.146,95	0,00	837.921.997,44	837.921.997,44	1.043.393.144,39
<b>CREDITI</b>					
Crediti	0,00	323.993.710.097,70	34.232.938.605,56	34.232.938.605,56	358.226.648.703,26
<b>ANTICIPAZIONI ATTIVE</b>					
Anticipazioni attive		165.418.796,52	18.014.845.984,24	4.591.687.675,47	22.771.952.456,23
<b>ALTRI CONTI ATTIVI</b>					
Altri conti attivi		65.572,83	25.048,05	700.982,39	791.603,27
<b>TOTALE COMPLESSIVO</b>	<b>560.736.616.916,58</b>	<b>1.981.204.666,98</b>	<b>2.789.161.346.548,39</b>	<b>47.310.441.399,20</b>	<b>3.399.189.609.531,15</b>

**PROSPETTO SINTETICO DELLE VARIAZIONI VERIFICATESI NELLE  
ATTIVITA' NON FINANZIARIE PRODOTTE**

MINISTERO DELL'ECONOMIA E DELLE FINANZE

Classificazioni delle attivita'	DIMINUIZIONI				Totale
	Per accertamenti di bilancio (Spesa)	Per compensazioni e trasformazioni		Effettive	
		Che hanno dato luogo ad entrate di competenza	Verificatesi negli elementi del Patrimonio		
<b>CAPITALE FISSO</b>					
Beni materiali prodotti		433.602.293,25	54.354.438,08	615.707.950,71	1.103.664.662,04
Beni immateriali prodotti		0,00	0,00	0,00	0,00
<b>TOTALE COMPLESSIVO</b>	<b>0,00</b>	<b>433.602.293,25</b>	<b>54.354.438,08</b>	<b>615.707.950,71</b>	<b>1.103.664.662,04</b>



**PROSPETTO SINTETICO DELLE VARIAZIONI VERIFICATESI NELLE  
ATTIVITA' NON FINANZIARIE NON PRODOTTE**

MINISTERO DELL'ECONOMIA E DELLE FINANZE

Classificazioni delle attività'	DIMINUZIONI				Totale
	Per accertamenti di bilancio (Spesa)	Per compensazioni e trasformazioni		Effettive	
		Che hanno dato luogo ad entrate di competenza	Verificatesi negli elementi del Patrimonio		
<b>BENI MATERIALI NON PRODOTTI</b>					
Terreni	18.605.783,60	1.505.907,56	37.609.703,18	57.721.394,34	
Glacimenti	0,00	0,00	33,05	33,05	
Risorse biologiche non coltivate	83.957,80	0,00	322.843,83	406.801,63	
<b>TOTALE COMPLESSIVO</b>	<b>18.689.741,40</b>	<b>1.505.907,56</b>	<b>37.932.580,06</b>	<b>58.128.229,02</b>	

**PROSPETTO SINTETICO DELLE VARIAZIONI VERIFICATE SI NELLE  
ATTIVITA' FINANZIARIE**

**MINISTERO DELLE ATTIVITA' PRODUTTIVE**

Classificazioni delle attivita'	DIMINUZIONI				Totale
	Per accertamenti di bilancio (Spesa)	Per compensazioni e trasformazioni		Effettive	
		Che hanno dato luogo ad entrate di competenza	Verificatesi negli elementi del Patrimonio		
<b>AZIONI ED ALTRE PARTECIPAZIONI, ESCLUSE LE QUOTE DEI FONDI COMUNI DI INVESTIMENTO</b>					
Azioni non quotate, escluse le quote dei fondi comuni di investimento	0,00	0,00	0,00	0,00	0,00
Altre partecipazioni	0,00	0,00	1.032,91	1.032,91	1.032,91
<b>ANTICIPAZIONI ATTIVE</b>					
Anticipazioni attive		218,52	0,00	103.291,38	103.509,90
<b>TOTALE COMPLESSIVO</b>	<b>0,00</b>	<b>218,52</b>	<b>0,00</b>	<b>104.324,29</b>	<b>104.542,81</b>

**PROSPETTO SINTETICO DELLE VARIAZIONI VERIFICATE SI NELLE  
ATTIVITA' NON FINANZIARIE PRODOTTE**

**MINISTERO DELLE ATTIVITA' PRODUTTIVE**

Classificazioni delle attivita'	DIMINUZIONI				Totale
	Per accertamenti di bilancio (Spesa)	Per compensazioni e trasformazioni		Effettive	
		Che hanno dato luogo ad entrate di competenza	Verificatesi negli elementi del Patrimonio		
<b>CAPITALE FISSO</b>					
Beni materiali prodotti		0,00	0,00	644.618,84	644.618,84
<b>TOTALE COMPLESSIVO</b>	<b>0,00</b>	<b>0,00</b>	<b>0,00</b>	<b>644.618,84</b>	<b>644.618,84</b>

**PROSPETTO SINTETICO DELLE VARIAZIONI VERIFICATE SI NELLE  
ATTIVITA' NON FINANZIARIE PRODOTTE**

**MINISTERO DEL LAVORO E DELLE POLITICHE SOCIALI**

Classificazioni delle attività'	DIMINUZIONI				Totale
	Per accertamenti di bilancio (Spesa)	Per compensazioni e trasformazioni		Effettive	
		Che hanno dato luogo ad entrate di competenza	Verificatesi negli elementi del Patrimonio		
<b>CAPITALE FISSO</b>					
Beni materiali prodotti		16.728,80	0,00	3.003.868,22	3.020.597,02
<b>TOTALE COMPLESSIVO</b>	<b>0,00</b>	<b>16.728,80</b>	<b>0,00</b>	<b>3.003.868,22</b>	<b>3.020.597,02</b>

**PROSPETTO SINTETICO DELLE VARIAZIONI VERIFICATE SI NELLE  
ATTIVITA' NON FINANZIARIE PRODOTTE**

**MINISTERO DELLA GIUSTIZIA**

Classificazioni delle attivita'	DIMINUZIONI				Totale
	Per accertamenti di bilancio (Spesa)	Per compensazioni e trasformazioni		Effettive	
		Che hanno dato luogo ad entrate di competenza	Verificatesi negli elementi del Patrimonio		
<b>CAPITALE FISSO</b>					
Beni materiali prodotti		112.768,97	200,09	109.277.587,82	109.390.556,88
<b>TOTALE COMPLESSIVO</b>	<b>0,00</b>	<b>112.768,97</b>	<b>200,09</b>	<b>109.277.587,82</b>	<b>109.390.556,88</b>

**PROSPETTO SINTETICO DELLE VARIAZIONI VERIFICATE SI NELLE  
ATTIVITA' FINANZIARIE**

MINISTERO DEGLI AFFARI ESTERI

Classificazioni delle attivita'	DIMINUZIONI				Totale
	Per accertamenti di bilancio (Spesa)	Per compensazioni e trasformazioni		Effettive	
		Che hanno dato luogo ad entrate di competenza	Verificatesi negli elementi del Patrimonio		
AZIONI ED ALTRE PARTECIPAZIONI, ESCLUSE LE QUOTE DEI FONDI COMUNI DI INVESTIMENTO Altre partecipazioni		0,00	0,00	0,00	0,00
<b>TOTALE COMPLESSIVO</b>	<b>0,00</b>	<b>0,00</b>	<b>0,00</b>	<b>0,00</b>	<b>0,00</b>

**PROSPETTO SINTETICO DELLE VARIAZIONI VERIFICATESI NELLE  
ATTIVITA' NON FINANZIARIE PRODOTTE**

**MINISTERO DEGLI AFFARI ESTERI**

Classificazioni delle attivita'	DIMINUZIONI				Totale
	Per accertamenti di bilancio (Spesa)	Per compensazioni e trasformazioni		Effettive	
		Che hanno dato luogo ad entrate di competenza	Verificatesi negli elementi del Patrimonio		
<b>CAPITALE FISSO</b>					
Beni materiali prodotti		0,00	0,00	1.412.113,51	1.412.113,51
<b>TOTALE COMPLESSIVO</b>	<b>0,00</b>	<b>0,00</b>	<b>0,00</b>	<b>1.412.113,51</b>	<b>1.412.113,51</b>

**PROSPETTO SINTETICO DELLE VARIAZIONI VERIFICATE SI NELLE  
ATTIVITA' FINANZIARIE**

MINISTERO DELL'ISTRUZIONE, DELL'UNIVERSITA' E DELLA RICERCA

Classificazioni delle attivita'	DIMINUIZIONI				Totale
	Per accertamenti di bilancio (Spesa)	Per compensazioni e trasformazioni		Effettive	
		Che hanno dato luogo ad entrate di competenza	Verificatesi negli elementi del Patrimonio		
AZIONI ED ALTRE PARTECIPAZIONI, ESCLUSE LE QUOTE DEI FONDI COMUNI DI INVESTIMENTO					
Altre partecipazioni	0,00	0,00	0,00	0,00	0,00
<b>ANTICIPAZIONI ATTIVE</b>					
Anticipazioni attive	0,00	0,00	11.629.207,04	11.629.207,04	11.629.207,04
<b>TOTALE COMPLESSIVO</b>	<b>0,00</b>	<b>0,00</b>	<b>11.629.207,04</b>	<b>11.629.207,04</b>	<b>11.629.207,04</b>



**PROSPETTO SINTETICO DELLE VARIAZIONI VERIFICATE NELLE  
ATTIVITA' NON FINANZIARIE PRODOTTE**  
MINISTERO DELL'ISTRUZIONE, DELL'UNIVERSITA' E DELLA RICERCA

Classificazioni delle attivita'	DIMINUZIONI				Totale
	Per accertamenti di bilancio (Spesa)	Per compensazioni e trasformazioni		Effettive	
		Che hanno dato luogo ad entrate di competenza	Verificatesi negli elementi del Patrimonio		
<b>CAPITALE FISSO</b>					
Beni materiali prodotti		165,00	0,00	72.296.016,44	72.296.181,44
<b>OGGETTI DI VALORE</b>					
Oggetti d'arte		0,00	0,00	692,05	692,05
<b>TOTALE COMPLESSIVO</b>	<b>0,00</b>	<b>165,00</b>	<b>0,00</b>	<b>72.296.708,49</b>	<b>72.296.873,49</b>

**PROSPETTO SINTETICO DELLE VARIAZIONI VERIFICATESI NELLE  
ATTIVITA' FINANZIARIE**

**MINISTERO DELL'INTERNO**

Classificazioni delle attività'	DIMINUZIONI				Totale
	Per accertamenti di bilancio (Spesa)	Per compensazioni e trasformazioni		Effettive	
		Che hanno dato luogo ad entrate di competenza	Verificatesi negli elementi del Patrimonio		
<b>ANTICIPAZIONI ATTIVE</b>					
Anticipazioni attive		10.142.817,73	0,00	27.083.784,10	37.226.601,83
<b>TOTALE COMPLESSIVO</b>	<b>0,00</b>	<b>10.142.817,73</b>	<b>0,00</b>	<b>27.083.784,10</b>	<b>37.226.601,83</b>

**PROSPETTO SINTETICO DELLE VARIAZIONI VERIFICATE SI NELLE  
ATTIVITA' NON FINANZIARIE PRODOTTE**

**MINISTERO DELL'INTERNO**

Classificazioni delle attivita'	DIMINUIZIONI				Totale
	Per accertamenti di bilancio (Spesa)	Per compensazioni e trasformazioni		Effettive	
		Che hanno dato luogo ad entrate di competenza	Verificatesi negli elementi del Patrimonio		
<b>CAPITALE FISSO</b>					
Beni materiali prodotti		154,94	0,00	272.515.585,19	272.515.740,13
<b>TOTALE COMPLESSIVO</b>	<b>0,00</b>	<b>154,94</b>	<b>0,00</b>	<b>272.515.585,19</b>	<b>272.515.740,13</b>

**PROSPETTO SINTETICO DELLE VARIAZIONI VERIFICATE SI NELLE  
ATTIVITA' NON FINANZIARIE PRODOTTE**

MINISTERO DELL'AMBIENTE E DELLA TUTELA DEL TERRITORIO

Classificazioni delle attivita'	DIMINUZIONI				Totale
	Per accertamenti di bilancio (Spesa)	Per compensazioni e trasformazioni		Effettive	
		Che hanno dato luogo ad entrate di competenza	Verificatesi negli elementi del Patrimonio		
<b>CAPITALE FISSO</b>					
Beni materiali prodotti		0,00	0,00	1.159.954,50	1.159.954,50
<b>TOTALE COMPLESSIVO</b>	<b>0,00</b>	<b>0,00</b>	<b>0,00</b>	<b>1.159.954,50</b>	<b>1.159.954,50</b>

**PROSPETTO SINTETICO DELLE VARIAZIONI VERIFICATE NELLE  
ATTIVITA' FINANZIARIE**

**MINISTERO DELLE INFRASTRUTTURE E DEI TRASPORTI**

Classificazioni delle attività'	DIMINUZIONI				Totale
	Per accertamenti di bilancio (Spesa)	Per compensazioni e trasformazioni		Effettive	
		Che hanno dato luogo ad entrate di competenza	Verificatesi negli elementi del Patrimonio		
<b>AZIONI ED ALTRE PARTECIPAZIONI, ESCLUSE LE QUOTE DEI FONDI COMUNI DI INVESTIMENTO</b>					
Altre partecipazioni		0,00	0,00	0,00	0,00
<b>ANTICIPAZIONI ATTIVE</b>					
Anticipazioni attive		5.152.933,60	0,00	0,00	5.152.933,60
<b>TOTALE COMPLESSIVO</b>	<b>0,00</b>	<b>5.152.933,60</b>	<b>0,00</b>	<b>0,00</b>	<b>5.152.933,60</b>

**PROSPETTO SINTETICO DELLE VARIAZIONI VERIFICATE SI NELLE  
ATTIVITA' NON FINANZIARIE PRODOTTE**

**MINISTERO DELLE INFRASTRUTTURE E DEI TRASPORTI**

Classificazioni delle attivita'	DIMINUZIONI				Totale
	Per accertamenti di bilancio (Spesa)	Per compensazioni e trasformazioni		Effettive	
		Che hanno dato luogo ad entrate di competenza	Verificatesi negli elementi del Patrimonio		
<b>CAPITALE FISSO</b>					
Beni materiali prodotti		258.666,12	45.814.428,04	263.986.974,02	310.060.068,18
<b>TOTALE COMPLESSIVO</b>	<b>0,00</b>	<b>258.666,12</b>	<b>45.814.428,04</b>	<b>263.986.974,02</b>	<b>310.060.068,18</b>

**PROSPETTO SINTETICO DELLE VARIAZIONI VERIFICATE SI NELLE  
ATTIVITA' NON FINANZIARIE PRODOTTE**

**MINISTERO DELLE COMUNICAZIONI**

Classificazioni delle attività'	DIMINUIZIONI				Totale
	Per accertamenti di bilancio (Spesa)	Per compensazioni e trasformazioni		Effettive	
		Che hanno dato luogo ad entrate di competenza	Verificatesi negli elementi del Patrimonio		
<b>CAPITALE FISSO</b>					
Beni materiali prodotti		0,00	0,00	200.273,97	200.273,97
<b>TOTALE COMPLESSIVO</b>	<b>0,00</b>	<b>0,00</b>	<b>0,00</b>	<b>200.273,97</b>	<b>200.273,97</b>

**PROSPETTO SINTETICO DELLE VARIAZIONI VERIFICATESI NELLE  
ATTIVITA' FINANZIARIE**

MINISTERO DELLA DIFESA

Classificazioni delle attivita'	DIMINUZIONI				Totale
	Per accertamenti di bilancio (Spesa)	Per compensazioni e trasformazioni		Effettive	
		Che hanno dato luogo ad entrate di competenza	Verificatesi negli elementi del Patrimonio		
<b>ANTICIPAZIONI ATTIVE</b>					
Anticipazioni attive		60.154.704,41	0,00	17.168.403,49	77.323.107,90
<b>TOTALE COMPLESSIVO</b>	<b>0,00</b>	<b>60.154.704,41</b>	<b>0,00</b>	<b>17.168.403,49</b>	<b>77.323.107,90</b>



**PROSPETTO SINTETICO DELLE VARIAZIONI VERIFICATE SI NELLE  
ATTIVITA' NON FINANZIARIE PRODOTTE**

**MINISTERO DELLA DIFESA**

Classificazioni delle attivita'	DIMINUZIONI				Totale
	Per accertamenti di bilancio (Spesa)	Per compensazioni e trasformazioni		Effettive	
		Che hanno dato luogo ad entrate di competenza	Verificatesi negli elementi del Patrimonio		
<b>CAPITALE FISSO</b>					
Beni materiali prodotti		75.036.781,70	39.527.560,82	8.474.964.564,53	8.589.528.907,05
<b>TOTALE COMPLESSIVO</b>	<b>0,00</b>	<b>75.036.781,70</b>	<b>39.527.560,82</b>	<b>8.474.964.564,53</b>	<b>8.589.528.907,05</b>

**PROSPETTO SINTETICO DELLE VARIAZIONI VERIFICATE SI NELLE  
ATTIVITA' FINANZIARIE**

**MINISTERO DELLE POLITICHE AGRICOLE E FORESTALI**

Classificazioni delle attività'	DIMINUIZIONI				Totale
	Per accertamenti di bilancio (Spesa)	Per compensazioni e trasformazioni		Effettive	
		Che hanno dato luogo ad entrate di competenza	Verificatesi negli elementi del Patrimonio		
<b>AZIONI ED ALTRE PARTECIPAZIONI, ESCLUSE LE QUOTE DEI FONDI COMUNI DI INVESTIMENTO</b>					
Azioni non quotate, escluse le quote dei fondi comuni di investimento		0,00	0,00	0,00	0,00
Altre partecipazioni		0,00	0,00	1.174.861,56	1.174.861,56
<b>ANTICIPAZIONI ATTIVE</b>					
Anticipazioni attive		100.053.912,32	0,00	3.317.688,78	103.371.601,10
<b>TOTALE COMPLESSIVO</b>	<b>0,00</b>	<b>100.053.912,32</b>	<b>0,00</b>	<b>4.492.550,34</b>	<b>104.546.462,66</b>

**PROSPETTO SINTETICO DELLE VARIAZIONI VERIFICATE SI NELLE  
ATTIVITA' NON FINANZIARIE PRODOTTE**

**MINISTERO DELLE POLITICHE AGRICOLE E FORESTALI**

Classificazioni delle attività	DIMINUZIONI				Totale
	Per accertamenti di bilancio (Spesa)	Per compensazioni e trasformazioni		Effettive	
		Che hanno dato luogo ad entrate di competenza	Verificatesi negli elementi del Patrimonio		
<b>CAPITALE FISSO</b>					
Beni materiali prodotti		534.545,89	4.140.066,80	12.538.824,09	17.213.436,78
<b>TOTALE COMPLESSIVO</b>	<b>0,00</b>	<b>534.545,89</b>	<b>4.140.066,80</b>	<b>12.538.824,09</b>	<b>17.213.436,78</b>

**PROSPETTO SINTETICO DELLE VARIAZIONI VERIFICATE NELE  
ATTIVITA' FINANZIARIE**

**MINISTERO PER I BENI E LE ATTIVITA' CULTURALI**

Classificazioni delle attivita'	DIMINUZIONI				Totale
	Per accertamenti di bilancio (Spesa)	Per compensazioni e trasformazioni		Effettive	
		Che hanno dato luogo ad entrate di competenza	Verificatesi negli elementi del Patrimonio		
<b>AZIONI ED ALTRE PARTECIPAZIONI, ESCLUSE LE QUOTE DEI FONDI COMUNI DI INVESTIMENTO</b> Azioni non quotate, escluse le quote dei fondi comuni di investimento		0,00	0,00	0,00	0,00
<b>ANTICIPAZIONI ATTIVE</b> Anticipazioni attive		0,00		225,90	225,90
<b>TOTALE COMPLESSIVO</b>	<b>0,00</b>	<b>0,00</b>	<b>0,00</b>	<b>225,90</b>	<b>225,90</b>

**PROSPETTO SINTETICO DELLE VARIAZIONI VERIFICATE NELLE  
ATTIVITA' NON FINANZIARIE PRODOTTE**

**MINISTERO PER I BENI E LE ATTIVITA' CULTURALI**

Classificazioni delle attivita'	<b>DIMINUZIONI</b>				Totale
	Per accertamenti di bilancio (Spesa)	Per compensazioni e trasformazioni		Effettive	
		Che hanno dato luogo ad entrate di competenza	Verificatesi negli elementi del Patrimonio		
<b>CAPITALE FISSO</b>					
Beni materiali prodotti		0,00	0,00	3.932.194,25	3.932.194,25
<b>OGGETTI DI VALORE</b>					
Oggetti d'arte		0,00	0,00	524.128,19	524.128,19
<b>TOTALE COMPLESSIVO</b>	<b>0,00</b>	<b>0,00</b>	<b>0,00</b>	<b>4.456.322,44</b>	<b>4.456.322,44</b>

**PROSPETTO SINTETICO DELLE VARIAZIONI VERIFICATE SI NELLE  
ATTIVITA' NON FINANZIARIE PRODOTTE**

**MINISTERO DELLA SALUTE**

Classificazioni delle attivita'	DIMINUZIONI				Totale
	Per accertamenti di bilancio (Spesa)	Per compensazioni e trasformazioni		Effettive	
		Che hanno dato luogo ad entrate di competenza	Verificatesi negli elementi del Patrimonio		
<b>CAPITALE FISSO</b>					
Beni materiali prodotti		0,00	0,00	6.591.021,83	6.591.021,83
<b>TOTALE COMPLESSIVO</b>	0,00	0,00	0,00	<b>6.591.021,83</b>	<b>6.591.021,83</b>

**PROSPETTO SINTETICO DELLE VARIAZIONI VERIFICATE SI NELLE  
PASSIVITA' FINANZIARIE**

MINISTERO DELL'ECONOMIA E DELLE FINANZE

Classificazioni delle passività	AUMENTI				Totale
	Per accertamenti di bilancio (Spesa)	Per compensazioni e trasformazioni		Effettivi	
		Che hanno dato luogo ad entrate di competenza	Verificatisi negli elementi del Patrimonio		
<b>DEBITI</b>					
Debiti a breve termine	66.799.660.969,70		2.080.014.030.781,04	9,53	2.146.813.691.760,27
Debiti a medio-lungo termine		212.151.314.492,55	4.349.413.155,23	16.118.446.155,23	232.619.173.803,01
<b>ANTICIPAZIONI PASSIVE</b>					
Anticipazioni passive		4.576,11	0,00	15.531.054,15	15.535.630,26
<b>TOTALE COMPLESSIVO</b>	<b>66.799.660.969,70</b>	<b>212.151.319.068,66</b>	<b>2.084.363.443.936,27</b>	<b>16.133.977.218,91</b>	<b>2.379.448.401.193,54</b>

**PROSPETTO SINTETICO DELLE VARIAZIONI VERIFICATE SI NELLE  
PASSIVITA' FINANZIARIE**

**MINISTERO DELLE ATTIVITA' PRODUTTIVE**

Classificazioni delle passività	<b>AUMENTI</b>				Totale
	Per accertamenti di bilancio (Spesa)	Per compensazioni e trasformazioni		Effettivi	
		Per compensazioni e trasformazioni	Verificatisi negli elementi del Patrimonio		
	Per accertamenti di bilancio (Spesa)	Per compensazioni e trasformazioni	Verificatisi negli elementi del Patrimonio	Effettivi	Totale
<b>DEBITI</b>					
Debiti a medio-lungo termine		0,00	69.418.499,65	0,00	69.418.499,65
<b>TOTALE COMPLESSIVO</b>	<b>0,00</b>	<b>0,00</b>	<b>69.418.499,65</b>	<b>0,00</b>	<b>69.418.499,65</b>



**PROSPETTO SINTETICO DELLE VARIAZIONI VERIFICATE SI NELLE  
PASSIVITA' FINANZIARIE**

MINISTERO DEL LAVORO E DELLE POLITICHE SOCIALI

Classificazioni delle passività	AUMENTI				Totale
	Per accertamenti di bilancio (Spesa)	Per compensazioni e trasformazioni:		Effettivi	
		Che hanno dato luogo ad entrate di competenza	Verificatisi negli elementi del Patrimonio		
<b>DEBITI</b>					
Debiti a medio-lungo termine		0,00	1.210.334.976,15	0,00	1.210.334.976,15
<b>TOTALE COMPLESSIVO</b>	<b>0,00</b>	<b>0,00</b>	<b>1.210.334.976,15</b>	<b>0,00</b>	<b>1.210.334.976,15</b>

**PROSPETTO SINTETICO DELLE VARIAZIONI VERIFICATE SI NELLE  
PASSIVITA' FINANZIARIE**

**MINISTERO DELLA GIUSTIZIA**

Classificazioni delle passività	AUMENTI				Totale
	Per accertamenti di bilancio (Spesa)	Per compensazioni e trasformazioni		Effettivi	
		Che hanno dato luogo ad entrate di competenza	Verificatisi negli elementi del Patrimonio		
<b>DEBITI</b>					
Debiti a medio-lungo termine		0,00	117.647.795,74	0,00	117.647.795,74
<b>TOTALE COMPLESSIVO</b>	<b>0,00</b>	<b>0,00</b>	<b>117.647.795,74</b>	<b>0,00</b>	<b>117.647.795,74</b>

**PROSPETTO SINTETICO DELLE VARIAZIONI VERIFICATE SI NELLE  
PASSIVITA' FINANZIARIE**

**MINISTERO DEGLI AFFARI ESTERI**

Classificazioni delle passività	AUMENTI				Totale
	Per accertamenti di bilancio (Spesa)	Per compensazioni e trasformazioni		Effettivi	
		Che hanno dato luogo ad entrate di competenza	Verificatisi negli elementi del Patrimonio		
<b>DEBITI</b>					
Debiti a medio-lungo termine		0,00	27.239.929,34	0,00	27.239.929,34
<b>TOTALE COMPLESSIVO</b>	<b>0,00</b>	<b>0,00</b>	<b>27.239.929,34</b>	<b>0,00</b>	<b>27.239.929,34</b>

**PROSPETTO SINTETICO DELLE VARIAZIONI VERIFICATE SI NELLE  
PASSIVITA' FINANZIARIE**

**MINISTERO DELL'ISTRUZIONE, DELL'UNIVERSITA' E DELLA RICERCA**

Classificazioni delle passività	<b>AUMENTI</b>				Totale
	Per accertamenti di bilancio (Spesa)	Per compensazioni e trasformazioni		Effettivi	
		Per compensazioni e trasformazioni Verificatisi negli elementi del Patrimonio	Per compensazioni e trasformazioni Verificatisi negli elementi del Patrimonio		
<b>DEBITI</b>					
Debiti a medio-lungo termine		0,00	579.335.286,43	0,00	579.335.286,43
<b>TOTALE COMPLESSIVO</b>	<b>0,00</b>	<b>0,00</b>	<b>579.335.286,43</b>	<b>0,00</b>	<b>579.335.286,43</b>

**PROSPETTO SINTETICO DELLE VARIAZIONI VERIFICATE SI NELLE  
PASSIVITA' FINANZIARIE**

**MINISTERO DELL'INTERNO**

Classificazioni delle passività	AUMENTI				Totale
	Per accertamenti di bilancio (Spesa)	Per compensazioni e trasformazioni		Effettivi	
		Che hanno dato luogo ad entrate di competenza	Verificatisi negli elementi del Patrimonio		
<b>DEBITI</b>					
Debiti a medio-lungo termine		0,00	6.840.633.218,21	0,00	6.840.633.218,21
<b>TOTALE COMPLESSIVO</b>	<b>0,00</b>	<b>0,00</b>	<b>6.840.633.218,21</b>	<b>0,00</b>	<b>6.840.633.218,21</b>

**PROSPETTO SINTETICO DELLE VARIAZIONI VERIFICATE NELLE  
PASSIVITA' FINANZIARIE**

**MINISTERO DELL'AMBIENTE E DELLA TUTELA DEL TERRITORIO**

Classificazioni delle passività	AUMENTI				Totale
	Per accertamenti di bilancio (Spesa)	Per compensazioni e trasformazioni		Effettivi	
		Che hanno dato luogo ad entrate di competenza	Verificatisi negli elementi del Patrimonio		
<b>DEBITI</b>					
Debiti a medio-lungo termine		0,00	419.569.849,91	0,00	419.569.849,91
<b>TOTALE COMPLESSIVO</b>	<b>0,00</b>	<b>0,00</b>	<b>419.569.849,91</b>	<b>0,00</b>	<b>419.569.849,91</b>

**PROSPETTO SINTETICO DELLE VARIAZIONI VERIFICATE SI NELLE  
PASSIVITA' FINANZIARIE**

**MINISTERO DELLE INFRASTRUTTURE E DEI TRASPORTI**

Classificazioni delle passività	AUMENTI				Totale
	Per accertamenti di bilancio (Spesa)	Per compensazioni e trasformazioni		Effettivi	
		Che hanno dato luogo ad entrate di competenza	Verificatisi negli elementi del Patrimonio		
<b>DEBITI</b>					
Debiti a medio-lungo termine		0,00	508.921.737,92	0,00	508.921.737,92
<b>TOTALE COMPLESSIVO</b>	<b>0,00</b>	<b>0,00</b>	<b>508.921.737,92</b>	<b>0,00</b>	<b>508.921.737,92</b>

**PROSPETTO SINTETICO DELLE VARIAZIONI VERIFICATE SI NELLE  
PASSIVITA' FINANZIARIE**

MINISTERO DELLE COMUNICAZIONI

Classificazioni delle passività	AUMENTI				Totale
	Per accertamenti di bilancio (Spesa)	Per compensazioni e trasformazioni		Effettivi	
		Che hanno dato luogo ad entrate di competenza	Verificatisi negli elementi del Patrimonio		
<b>DEBITI</b>					
Debiti a medio-lungo termine		0,00	3.482.406,57	0,00	3.482.406,57
<b>TOTALE COMPLESSIVO</b>	<b>0,00</b>	<b>0,00</b>	<b>3.482.406,57</b>	<b>0,00</b>	<b>3.482.406,57</b>



**PROSPETTO SINTETICO DELLE VARIAZIONI VERIFICATE SI NELLE  
PASSIVITA' FINANZIARIE**

**MINISTERO DELLA DIFESA**

Classificazioni delle passività	AUMENTI				Totale
	Per accertamenti di bilancio (Spesa)	Per compensazioni e trasformazioni		Effettivi	
		Che hanno dato luogo ad entrate di competenza	Verificatisi negli elementi del Patrimonio		
<b>DEBITI</b>					
Debiti a medio-lungo termine		0,00	386.893.219,57	0,00	386.893.219,57
<b>TOTALE COMPLESSIVO</b>	<b>0,00</b>	<b>0,00</b>	<b>386.893.219,57</b>	<b>0,00</b>	<b>386.893.219,57</b>

**PROSPETTO SINTETICO DELLE VARIAZIONI VERIFICATE NELLE  
PASSIVITA' FINANZIARIE**

**MINISTERO DELLE POLITICHE AGRICOLE E FORESTALI**

Classificazioni delle passività	AUMENTI				Totale
	Per accertamenti di bilancio (Spesa)	Per compensazioni e trasformazioni		Effettivi	
		Che hanno dato luogo ad entrate di competenza	Verificatisi negli elementi del Patrimonio		
<b>DEBITI</b>					
Debiti a medio-lungo termine		0,00	478.565.978,01	0,00	478.565.978,01
<b>ANTICIPAZIONI PASSIVE</b>					
Anticipazioni passive		0,00	0,00	0,00	0,00
<b>TOTALE COMPLESSIVO</b>	<b>0,00</b>	<b>0,00</b>	<b>478.565.978,01</b>	<b>0,00</b>	<b>478.565.978,01</b>

**PROSPETTO SINTETICO DELLE VARIAZIONI VERIFICATE NELE  
PASSIVITA' FINANZIARIE**

**MINISTERO PER I BENI E LE ATTIVITA' CULTURALI**

Classificazioni delle passività	AUMENTI				Totale
	Per accertamenti di bilancio (Spesa)	Per compensazioni e trasformazioni		Effettivi	
		Che hanno dato luogo ad entrate di competenza	Verificatisi negli elementi del Patrimonio		
<b>DEBITI</b>					
Debiti a medio-lungo termine		0,00	122.133.675,48	0,00	122.133.675,48
<b>ANTICIPAZIONI PASSIVE</b>					
Anticipazioni passive		0,00	0,00	0,00	0,00
<b>TOTALE COMPLESSIVO</b>	<b>0,00</b>	<b>0,00</b>	<b>122.133.675,48</b>	<b>0,00</b>	<b>122.133.675,48</b>

**PROSPETTO SINTETICO DELLE VARIAZIONI VERIFICATE SI NELLE  
PASSIVITA' FINANZIARIE**

**MINISTERO DELLA SALUTE**

Classificazioni delle passività	AUMENTI				Totale
	Per accertamenti di bilancio (Spesa)	Per compensazioni e trasformazioni		Effettivi	
		Che hanno dato luogo ad entrate di competenza	Verificatisi negli elementi del Patrimonio		
<b>DEBITI</b>					
Debiti a medio-lungo termine		0,00	45.563.434,60	0,00	45.563.434,60
<b>TOTALE COMPLESSIVO</b>	<b>0,00</b>	<b>0,00</b>	<b>45.563.434,60</b>	<b>0,00</b>	<b>45.563.434,60</b>

**PROSPETTO SINTETICO DELLE VARIAZIONI VERIFICATE SI NELLE  
PASSIVITA' FINANZIARIE**

MINISTERO DELL'ECONOMIA E DELLE FINANZE

Classificazioni delle passività'	DIMINUZIONI			Totale
	Per compensazioni e trasformazioni		Effettive	
	Derivanti da spese di competenza	Verificatesi negli elementi del Patrimonio		
<b>DEBITI</b>				
Debiti a breve termine	0,00	2.107.049.715.317,73	443.138.155,63	2.107.492.853.473,36
Debiti a medio-lungo termine	183.144.414.117,92	434.754.322,40	41.163.311.671,23	224.742.480.111,55
<b>ANTICIPAZIONI PASSIVE</b>				
Anticipazioni passive	7.271.357.828,82	0,00	1.399.220.742,24	8.670.578.571,06
<b>TOTALE COMPLESSIVO</b>	<b>190.415.771.946,74</b>	<b>2.107.484.469.640,13</b>	<b>43.005.670.569,10</b>	<b>2.340.905.912.155,97</b>

**PROSPETTO SINTETICO DELLE VARIAZIONI VERIFICATE SI NELLE  
PASSIVITA' FINANZIARIE**

**MINISTERO DELLE ATTIVITA' PRODUTTIVE**

Classificazioni delle passività'	DIMINUZIONI			Totale
	Per compensazioni e trasformazioni		Effettive	
	Derivanti da spese di competenza	Verificatesi negli elementi del Patrimonio		
<b>DEBITI</b>				
Debiti a medio-lungo termine	56.517.201,15	0,00	34.329.641,48	90.846.842,63
<b>TOTALE COMPLESSIVO</b>	<b>56.517.201,15</b>	<b>0,00</b>	<b>34.329.641,48</b>	<b>90.846.842,63</b>

**PROSPETTO SINTETICO DELLE VARIAZIONI VERIFICATE SI NELLE  
PASSIVITA' FINANZIARIE**  
MINISTERO DEL LAVORO E DELLE POLITICHE SOCIALI

Classificazioni delle passività	DIMINUZIONI			Totale
	Per compensazioni e trasformazioni		Effettive	
	Derivanti da spese di competenza	Verificatesi negli elementi del Patrimonio		
<b>DEBITI</b>				
Debiti a medio-lungo termine	88.015.768,63	6.837.816,91	412.559.583,16	507.413.168,70
<b>TOTALE COMPLESSIVO</b>	<b>88.015.768,63</b>	<b>6.837.816,91</b>	<b>412.559.583,16</b>	<b>507.413.168,70</b>

**PROSPETTO SINTETICO DELLE VARIAZIONI VERIFICATESI NELLE  
PASSIVITA' FINANZIARIE**

**MINISTERO DELLA GIUSTIZIA**

Classificazioni delle passività	DIMINUZIONI			Totale
	Per compensazioni e trasformazioni		Effettive	
	Derivanti da spese di competenza	Verificatesi negli elementi del Patrimonio		
<b>DEBITI</b>				
Debiti a medio-lungo termine	17.034.273,32	0,00	8.054.979,22	25.089.252,54
<b>TOTALE COMPLESSIVO</b>	<b>17.034.273,32</b>	<b>0,00</b>	<b>8.054.979,22</b>	<b>25.089.252,54</b>



**PROSPETTO SINTETICO DELLE VARIAZIONI VERIFICATE SI NELLE  
PASSIVITA' FINANZIARIE**

**MINISTERO DEGLI AFFARI ESTERI**

Classificazioni delle passività'	DIMINUZIONI			Totale
	Per compensazioni e trasformazioni		Effettive	
	Derivanti da spese di competenza	Verificatesi negli elementi del Patrimonio		
<b>DEBITI</b>				
Debiti a medio-lungo termine	27.871.493,53	0,00	15.717.134,15	43.588.627,68
<b>TOTALE COMPLESSIVO</b>	<b>27.871.493,53</b>	<b>0,00</b>	<b>15.717.134,15</b>	<b>43.588.627,68</b>

**PROSPETTO SINTETICO DELLE VARIAZIONI VERIFICATE SI NELLE  
PASSIVITA' FINANZIARIE  
MINISTERO DELL'ISTRUZIONE, DELL'UNIVERSITA' E DELLA RICERCA**

Classificazioni delle passività	DIMINUZIONI			Totale
	Per compensazioni e trasformazioni		Effettive	
	Derivanti da spese di competenza	Verificatesi negli elementi del Patrimonio		
<b>DEBITI</b>				
Debiti a medio-lungo termine	64.088.006,17	0,00	8.277.433,34	72.365.439,51
<b>TOTALE COMPLESSIVO</b>	<b>64.088.006,17</b>	<b>0,00</b>	<b>8.277.433,34</b>	<b>72.365.439,51</b>

**PROSPETTO SINTETICO DELLE VARIAZIONI VERIFICATESI NELLE  
PASSIVITA' FINANZIARIE**

**MINISTERO DELL'INTERNO**

Classificazioni delle passività	DIMINUZIONI			Totale
	Per compensazioni e trasformazioni		Effettive	
	Derivanti da spese di competenza	Verificatesi negli elementi del Patrimonio		
<b>DEBITI</b>				
Debiti a medio-lungo termine	9.297.084,92	0,00	499.903,78	9.796.988,70
<b>TOTALE COMPLESSIVO</b>	<b>9.297.084,92</b>	<b>0,00</b>	<b>499.903,78</b>	<b>9.796.988,70</b>

**PROSPETTO SINTETICO DELLE VARIAZIONI VERIFICATE SI NELLE  
PASSIVITA' FINANZIARIE**  
**MINISTERO DELL'AMBIENTE E DELLA TUTELA DEL TERRITORIO**

Classificazioni delle passività	DIMINUZIONI			Totale
	Per compensazioni e trasformazioni		Effettive	
	Derivanti da spese di competenza	Verificate negli elementi del Patrimonio		
<b>DEBITI</b>				
Debiti a medio-lungo termine	55.049.587,37	0,00	41.242.845,60	96.292.432,97
<b>TOTALE COMPLESSIVO</b>	<b>55.049.587,37</b>	<b>0,00</b>	<b>41.242.845,60</b>	<b>96.292.432,97</b>

**PROSPETTO SINTETICO DELLE VARIAZIONI VERIFICATESI NELLE  
PASSIVITA' FINANZIARIE**

**MINISTERO DELLE INFRASTRUTTURE E DEI TRASPORTI**

Classificazioni delle passività	DIMINUZIONI			Totale
	Per compensazioni e trasformazioni		Effettive	
	Derivanti da spese di competenza	Verificatesi negli elementi del Patrimonio		
<b>DEBITI</b>				
Debiti a medio-lungo termine	148.849.423,95	407.831.367,95	107.456.395,30	664.137.187,20
<b>TOTALE COMPLESSIVO</b>	<b>148.849.423,95</b>	<b>407.831.367,95</b>	<b>107.456.395,30</b>	<b>664.137.187,20</b>

**PROSPETTO SINTETICO DELLE VARIAZIONI VERIFICATESI NELLE  
PASSIVITA' FINANZIARIE**

**MINISTERO DELLE COMUNICAZIONI**

Classificazioni delle passività	DIMINUZIONI			Totale
	Per compensazioni e trasformazioni		Effettive	
	Derivanti da spese di competenza	Verificatesi negli elementi del Patrimonio		
<b>DEBITI</b>				
Debiti a medio-lungo termine	298.053,51	0,00	0,14	298.053,65
<b>TOTALE COMPLESSIVO</b>	<b>298.053,51</b>	<b>0,00</b>	<b>0,14</b>	<b>298.053,65</b>

**PROSPETTO SINTETICO DELLE VARIAZIONI VERIFICATESI NELLE  
PASSIVITA' FINANZIARIE**

**MINISTERO DELLA DIFESA**

Classificazioni delle passività	DIMINUZIONI			Totale
	Per compensazioni e trasformazioni		Effettive	
	Derivanti da spese di competenza	Verificatesi negli elementi del Patrimonio		
<b>DEBITI</b>				
Debiti a medio-lungo termine	94.261.002,69	31.720.129,78	61.396.505,95	187.377.638,42
<b>TOTALE COMPLESSIVO</b>	<b>94.261.002,69</b>	<b>31.720.129,78</b>	<b>61.396.505,95</b>	<b>187.377.638,42</b>

**PROSPETTO SINTETICO DELLE VARIAZIONI VERIFICATE SI NELLE  
PASSIVITA' FINANZIARIE**  
MINISTERO DELLE POLITICHE AGRICOLE E FORESTALI

Classificazioni delle passività	DIMINUZIONI			Totale
	Per compensazioni e trasformazioni		Effettive	
	Derivanti da spese di competenza	Verificatesi negli elementi del Patrimonio		
<b>DEBITI</b>				
Debiti a medio-lungo termine	32.588.442,31	247.720.166,92	75.986.072,09	356.294.681,32
<b>ANTICIPAZIONI PASSIVE</b>				
Anticipazioni passive	8.821.439,75	0,00	0,00	8.821.439,75
<b>TOTALE COMPLESSIVO</b>	<b>41.409.882,06</b>	<b>247.720.166,92</b>	<b>75.986.072,09</b>	<b>365.116.121,07</b>



**PROSPETTO SINTETICO DELLE VARIAZIONI VERIFICATE SI NELLE  
PASSIVITA' FINANZIARIE**

**MINISTERO PER I BENI E LE ATTIVITA' CULTURALI**

Classificazioni delle passività	DIMINUIZIONI			Totale
	Per compensazioni e trasformazioni		Effettive	
	Derivanti da spese di competenza	Verificatesi negli elementi del Patrimonio		
<b>DEBITI</b>				
Debiti a medio-lungo termine	12.466.589,16	0,00	15.117.920,05	27.584.509,21
<b>ANTICIPAZIONI PASSIVE</b>				
Anticipazioni passive	13.370.385,00	0,00	0,00	13.370.385,00
<b>TOTALE COMPLESSIVO</b>	<b>25.836.974,16</b>	<b>0,00</b>	<b>15.117.920,05</b>	<b>40.954.894,21</b>

**PROSPETTO SINTETICO DELLE VARIAZIONI VERIFICATESI NELLE  
PASSIVITA' FINANZIARIE**

**MINISTERO DELLA SALUTE**

Classificazioni delle passività	DIMINUZIONI			Totale
	Per compensazioni e trasformazioni		Effettive	
	Derivanti da spese di competenza	Verificatesi negli elementi del Patrimonio		
<b>DEBITI</b>				
Debiti a medio-lungo termine	9.568.939,26	0,00	1.048.030,91	10.616.970,17
<b>TOTALE COMPLESSIVO</b>	<b>9.568.939,26</b>	<b>0,00</b>	<b>1.048.030,91</b>	<b>10.616.970,17</b>

**PROSPETTO ANALITICO DELLE VARIAZIONI VERIFICATE SI NELLE  
ATTIVITA' FINANZIARIE**

MINISTERO DELL'ECONOMIA E DELLE FINANZE

Classificazioni delle attività	AUMENTI		
	Per compensazioni e trasformazioni derivanti da spese di competenza		
	Titolo I	Titolo II	Titolo III
<b>AZIONI ED ALTRE PARTECIPAZIONI, ESCLUSE LE QUOTE DEI FONDI COMUNI DI INVESTIMENTO</b>			
Azioni quotate, escluse le quote dei fondi di investimento	0,00	446.644.539,48	0,00
Azioni non quotate, escluse le quote dei fondi comuni di investimento	0,00	3.783.099.293,18	0,00
Altre partecipazioni	0,00	476.682.550,51	0,00
<b>ANTICIPAZIONI ATTIVE</b>			
Anticipazioni attive	4.166.775,00	545.419.374,79	82.558.100,00
<b>ALTRI CONTI ATTIVI</b>			
Altri conti attivi	0,00	0,00	424.423.669,77
<b>TOTALE COMPLESSIVO</b>	<b>4.166.775,00</b>	<b>5.251.845.757,96</b>	<b>506.981.769,77</b>
		<b>5.762.994.302,73</b>	

**PROSPETTO ANALITICO DELLE VARIAZIONI VERIFICATE SI NELLE  
ATTIVITA' FINANZIARIE**

MINISTERO DELL'ECONOMIA E DELLE FINANZE

Classificazioni delle attività'	AUMENTI		
	Effettivi		
	Derivanti da spese imputate ai residui	Per prodotti di industrie	Per sopravvenienze, rettificazioni, rivalutazioni ed altre cause
<b>BIGLIETTI, MONETE E DEPOSITI</b>			
Biglietti, monete e depositi	0,00	0,00	0,00
<b>AZIONI ED ALTRE PARTECIPAZIONI, ESCLUSE LE QUOTE DEI FONDI COMUNI DI INVESTIMENTO</b>			
Azioni quotate, escluse le quote dei fondi di investimento	112.587.604,00	0,00	1.659.127.584,98
Azioni non quotate, escluse le quote dei fondi comuni di investimento	322.527.334,82	0,00	4.116.231.241,76
Altre partecipazioni	0,00	0,00	0,00
<b>CREDITI</b>			
Crediti	0,00	0,00	72.970,01
<b>ANTICIPAZIONI ATTIVE</b>			
Anticipazioni attive	0,00	0,00	1.247.408.906,42
<b>ALTRI CONTI ATTIVI</b>			
Altri conti attivi	0,00	0,00	240.194.374,96
<b>TOTALE COMPLESSIVO</b>	<b>435.114.938,82</b>	<b>0,00</b>	<b>7.263.035.078,13</b>

7.698.150.016,95

**PROSPETTO ANALITICO DELLE VARIAZIONI VERIFICATE SI NELLE  
ATTIVITA' NON FINANZIARIE PRODOTTE**

MINISTERO DELL'ECONOMIA E DELLE FINANZE

Classificazioni delle attività'	AUMENTI		
	Per compensazioni e trasformazioni derivanti da spese di competenza		
	Titolo I	Titolo II	Titolo III
<b>CAPITALE FISSO</b>			
Beni materiali prodotti	24.625.232,80	8.938.439,81	0,00
Beni immateriali prodotti	0,00	0,00	0,00
<b>TOTALE COMPLESSIVO</b>	<b>24.625.232,80</b>	<b>8.938.439,81</b>	<b>0,00</b>
		<b>33.563.672,61</b>	

**PROSPETTO ANALITICO DELLE VARIAZIONI VERIFICATE SI NELLE  
ATTIVITA' NON FINANZIARIE PRODOTTE**

MINISTERO DELL'ECONOMIA E DELLE FINANZE

Classificazioni delle attività'	AUMENTI		
	Effettivi		
	Derivanti da spese imputate ai residui	Per prodotti di industrie	Per sopravvenienze, rettificazioni, rivalutazioni ed altre cause
<b>CAPITALE FISSO</b>			
Beni materiali prodotti	40.989.221,33	20.211,64	4.919.681.647,00
Beni immateriali prodotti	0,00	0,00	0,00
<b>TOTALE COMPLESSIVO</b>	<b>40.989.221,33</b>	<b>20.211,64</b>	<b>4.919.681.647,00</b>
			<b>4.960.691.079,97</b>

**PROSPETTO ANALITICO DELLE VARIAZIONI VERIFICATE SI NELLE  
ATTIVITA' NON FINANZIARIE NON PRODOTTE**

**MINISTERO DELL'ECONOMIA E DELLE FINANZE**

Classificazioni delle attivita'	AUMENTI		
	Per compensazioni e trasformazioni derivanti da spese di competenza		
	Titolo I	Titolo II	Titolo III
<b>BENI MATERIALI NON PRODOTTI</b>			
Terreni	0,00	0,00	0,00
Giacimenti	0,00	0,00	0,00
Risorse biologiche non coltivate	0,00	0,00	0,00
<b>TOTALE COMPLESSIVO</b>	<b>0,00</b>	<b>0,00</b>	<b>0,00</b>
		<b>0,00</b>	

**PROSPETTO ANALITICO DELLE VARIAZIONI VERIFICATE SI NELLE  
ATTIVITA' NON FINANZIARIE NON PRODOTTE**

MINISTERO DELL'ECONOMIA E DELLE FINANZE

Classificazioni delle attivita'	AUMENTI		
	Effettivi		
	Derivanti da spese imputate ai residui	Per prodotti di industrie	Per sopravvenienze, rettificazioni, rivalutazioni ed altre cause
<b>BENI MATERIALI NON PRODOTTI</b>			
Terreni	0,00	0,00	162.883.691,59
Giacimenti	0,00	0,00	297.192,03
Risorse biologiche non coltivate	0,00	0,00	1.152.665,14
<b>TOTALE COMPLESSIVO</b>	<b>0,00</b>	<b>0,00</b>	<b>164.333.548,76</b>
			<b>164.333.548,76</b>



**PROSPETTO ANALITICO DELLE VARIAZIONI VERIFICATE SI NELLE  
ATTIVITA' FINANZIARIE**

**MINISTERO DELLE ATTIVITA' PRODUTTIVE**

Classificazioni delle attivita'	AUMENTI		
	Per compensazioni e trasformazioni derivanti da spese di competenza		
	Titolo I	Titolo II	Titolo III
<b>AZIONI ED ALTRE PARTECIPAZIONI, ESCLUSE LE QUOTE DEI FONDI COMUNI DI INVESTIMENTO</b>			
Azioni non quotate, escluse le quote dei fondi comuni di investimento	0,00	0,00	0,00
Altre partecipazioni	0,00	0,00	0,00
<b>ANTICIPAZIONI ATTIVE</b>			
Anticipazioni attive	0,00	0,00	0,00
<b>TOTALE COMPLESSIVO</b>	<b>0,00</b>	<b>0,00</b>	<b>0,00</b>
			<b>0,00</b>

**PROSPETTO ANALITICO DELLE VARIAZIONI VERIFICATE SI NELLE  
ATTIVITA' FINANZIARIE**

**MINISTERO DELLE ATTIVITA' PRODUTTIVE**

Classificazioni delle attivita'	AUMENTI		
	Effettivi		
	Derivanti da spese imputate ai residui	Per prodotti di industrie	Per sopravvenienze, rettificazioni, rivalutazioni ed altre cause
<b>AZIONI ED ALTRE PARTECIPAZIONI, ESCLUSE LE QUOTE DEI FONDI COMUNI DI INVESTIMENTO</b>			
Azioni non quotate, escluse le quote dei fondi comuni di investimento	0,00	0,00	10.931.414,62
Altre partecipazioni	0,00	0,00	0,00
<b>ANTICIPAZIONI ATTIVE</b>			
Anticipazioni attive	0,00	0,00	0,00
<b>TOTALE COMPLESSIVO</b>	<b>0,00</b>	<b>0,00</b>	<b>10.931.414,62</b>
		<b>10.931.414,62</b>	

**PROSPETTO ANALITICO DELLE VARIAZIONI VERIFICATE SI NELLE  
ATTIVITA' NON FINANZIARIE PRODOTTE**

**MINISTERO DELLE ATTIVITA' PRODUTTIVE**

Classificazioni delle attivita'	AUMENTI		
	Per compensazioni e trasformazioni derivanti da spese di competenza		
	Titolo I	Titolo II	Titolo III
<b>CAPITALE FISSO</b>			
Beni materiali prodotti	88.673,20	467.832,67	0,00
<b>TOTALE COMPLESSIVO</b>	<b>88.673,20</b>	<b>467.832,67</b>	<b>0,00</b>
		<b>556.505,87</b>	

**PROSPETTO ANALITICO DELLE VARIAZIONI VERIFICATE SI NELLE  
ATTIVITA' NON FINANZIARIE PRODOTTE**

**MINISTERO DELLE ATTIVITA' PRODUTTIVE**

Classificazioni delle attivita'	AUMENTI		
	Effettivi		
	Derivanti da spese imputate ai residui	Per prodotti di industrie	Per sopravvenienze, rettificazioni, rivalutazioni ed altre cause
<b>CAPITALE FISSO</b>			
Beni materiali prodotti	1.712.182,49	0,00	73.866,69
<b>TOTALE COMPLESSIVO</b>	<b>1.712.182,49</b>	<b>0,00</b>	<b>73.866,69</b>
		<b>1.786.049,18</b>	

**PROSPETTO ANALITICO DELLE VARIAZIONI VERIFICATE SI NELLE  
ATTIVITA' NON FINANZIARIE PRODOTTE**

**MINISTERO DEL LAVORO E DELLE POLITICHE SOCIALI**

Classificazioni delle attivita'	AUMENTI		
	Per compensazioni e trasformazioni derivanti da spese di competenza		
	Titolo I	Titolo II	Titolo III
<b>CAPITALE FISSO</b>			
Beni materiali prodotti	178.680,27	1.567.059,88	0,00
<b>TOTALE COMPLESSIVO</b>	<b>178.680,27</b>	<b>1.567.059,88</b>	<b>0,00</b>
		<b>1.745.740,15</b>	

**PROSPETTO ANALITICO DELLE VARIAZIONI VERIFICATE SI NELLE  
ATTIVITA' NON FINANZIARIE PRODOTTE**

MINISTERO DEL LAVORO E DELLE POLITICHE SOCIALI

Classificazioni delle attività'	AUMENTI		
	Effettivi		
	Derivanti da spese imputate ai residui	Per prodotti di industrie	Per sopravvenienze, rettificazioni, rivalutazioni ed altre cause
<b>CAPITALE FISSO</b>			
Beni materiali prodotti	3.275.191,36	0,00	922.206,32
<b>TOTALE COMPLESSIVO</b>	<b>3.275.191,36</b>	<b>0,00</b>	<b>922.206,32</b>
		<b>4.197.397,68</b>	

**PROSPETTO ANALITICO DELLE VARIAZIONI VERIFICATE SI NELLE  
ATTIVITA' NON FINANZIARIE PRODOTTE**

MINISTERO DELLA GIUSTIZIA

Classificazioni delle attivita'	AUMENTI		
	Per compensazioni e trasformazioni derivanti da spese di competenza		
	Titolo I	Titolo II	Titolo III
<b>CAPITALE FISSO</b>			
Beni materiali prodotti	16.517.362,83	23.536.860,86	0,00
<b>TOTALE COMPLESSIVO</b>	<b>16.517.362,83</b>	<b>23.536.860,86</b>	<b>0,00</b>
		<b>40.054.223,69</b>	

**PROSPETTO ANALITICO DELLE VARIAZIONI VERIFICATE SI NELLE  
ATTIVITA' NON FINANZIARIE PRODOTTE**

MINISTERO DELLA GIUSTIZIA

Classificazioni delle attivita'	AUMENTI		
	Effettivi		
	Derivanti da spese imputate ai residui	Per prodotti di industrie	Per sopravvenienze, rettificazioni, rivalutazioni ed altre cause
<b>CAPITALE FISSO</b>			
Beni materiali prodotti	29.482.974,40	131.347,80	57.855.426,60
<b>TOTALE COMPLESSIVO</b>	<b>29.482.974,40</b>	<b>131.347,80</b>	<b>57.855.426,60</b>
		<b>87.469.748,80</b>	



**PROSPETTO ANALITICO DELLE VARIAZIONI VERIFICATE SI NELLE  
ATTIVITA' FINANZIARIE**

**MINISTERO DEGLI AFFARI ESTERI**

Classificazioni delle attivita'	AUMENTI		
	Per compensazioni e trasformazioni derivanti da spese di competenza		
	Titolo I	Titolo II	Titolo III
AZIONI ED ALTRE PARTECIPAZIONI, ESCLUSE LE QUOTE DEI FONDI COMUNI DI INVESTIMENTO			
Altre partecipazioni	0,00	0,00	0,00
<b>TOTALE COMPLESSIVO</b>	<b>0,00</b>	<b>0,00</b>	<b>0,00</b>
		<b>0,00</b>	

**PROSPETTO ANALITICO DELLE VARIAZIONI VERIFICATE SI NELLE  
ATTIVITA' FINANZIARIE**

**MINISTERO DEGLI AFFARI ESTERI**

Classificazioni delle attività'	AUMENTI		
	Effettivi		
	Derivanti da spese imputate ai residui	Per prodotti di industrie	Per sopravvenienze, rettificazioni, rivalutazioni ed altre cause
AZIONI ED ALTRE PARTECIPAZIONI, ESCLUSE LE QUOTE DEI FONDI COMUNI DI INVESTIMENTO			
Altre partecipazioni	0,00	0,00	0,00
<b>TOTALE COMPLESSIVO</b>	<b>0,00</b>	<b>0,00</b>	<b>0,00</b>
		<b>0,00</b>	

**PROSPETTO ANALITICO DELLE VARIAZIONI VERIFICATE SI NELLE  
ATTIVITA' NON FINANZIARIE PRODOTTE**

**MINISTERO DEGLI AFFARI ESTERI**

Classificazioni delle attivita'	AUMENTI		
	Per compensazioni e trasformazioni derivanti da spese di competenza		
	Titolo I	Titolo II	Titolo III
<b>CAPITALE FISSO</b>			
Beni materiali prodotti	1.157.629,87	1.460.810,24	0,00
<b>TOTALE COMPLESSIVO</b>	<b>1.157.629,87</b>	<b>1.460.810,24</b>	<b>0,00</b>
		<b>2.618.440,11</b>	

**PROSPETTO ANALITICO DELLE VARIAZIONI VERIFICATE SI NELLE  
ATTIVITA' NON FINANZIARIE PRODOTTE**

**MINISTERO DEGLI AFFARI ESTERI**

Classificazioni delle attivita'	AUMENTI		
	Effettivi		
	Derivanti da spese imputate ai residui	Per prodotti di industrie	Per sopravvenienze, rettificazioni, rivalutazioni ed altre cause
<b>CAPITALE FISSO</b>			
Beni materiali prodotti	733.453,11	0,00	305.534,13
<b>TOTALE COMPLESSIVO</b>	<b>733.453,11</b>	<b>0,00</b>	<b>305.534,13</b>
			<b>1.038.987,24</b>

**PROSPETTO ANALITICO DELLE VARIAZIONI VERIFICATE SI NELLE  
ATTIVITA' FINANZIARIE**

**MINISTERO DELL'ISTRUZIONE, DELL'UNIVERSITA' E DELLA RICERCA**

Classificazioni delle attività'	AUMENTI		
	Per compensazioni e trasformazioni derivanti da spese di competenza		
	Titolo I	Titolo II	Titolo III
AZIONI ED ALTRE PARTECIPAZIONI, ESCLUSE LE QUOTE DEI FONDI COMUNI DI INVESTIMENTO			
Altre partecipazioni	0,00	0,00	0,00
<b>ANTICIPAZIONI ATTIVE</b>			
Anticipazioni attive	0,00	0,00	0,00
<b>TOTALE COMPLESSIVO</b>	<b>0,00</b>	<b>0,00</b>	<b>0,00</b>
			<b>0,00</b>

**PROSPETTO ANALITICO DELLE VARIAZIONI VERIFICATE SI NELLE  
ATTIVITA' FINANZIARIE**

MINISTERO DELL'ISTRUZIONE, DELL'UNIVERSITA' E DELLA RICERCA

Classificazioni delle attività'	AUMENTI		
	Effettivi		
	Derivanti da spese imputate ai residui	Per prodotti di industrie	Per sopravvenienze, rettificazioni, rivalutazioni ed altre cause
AZIONI ED ALTRE PARTECIPAZIONI, ESCLUSE LE QUOTE DEI FONDI COMUNI DI INVESTIMENTO			
Altre partecipazioni	0,00	0,00	0,00
<b>ANTICIPAZIONI ATTIVE</b>			
Anticipazioni attive	0,00	0,00	29.166.490,95
<b>TOTALE COMPLESSIVO</b>	<b>0,00</b>	<b>0,00</b>	<b>29.166.490,95</b>

**29.166.490,95**

**PROSPETTO ANALITICO DELLE VARIAZIONI VERIFICATE SI NELLE  
ATTIVITA' NON FINANZIARIE PRODOTTE**

**MINISTERO DELL'ISTRUZIONE, DELL'UNIVERSITA' E DELLA RICERCA**

Classificazioni delle attivita'	AUMENTI		
	Per compensazioni e trasformazioni derivanti da spese di competenza		
	Titolo I	Titolo II	Titolo III
<b>CAPITALE FISSO</b>			
Beni materiali prodotti	1.595.524,60	1.015.308,17	0,00
<b>OGGETTI DI VALORE</b>			
Oggetti d'arte	0,00	0,00	0,00
<b>TOTALE COMPLESSIVO</b>	<b>1.595.524,60</b>	<b>1.015.308,17</b>	<b>0,00</b>
		<b>2.610.832,77</b>	

**PROSPETTO ANALITICO DELLE VARIAZIONI VERIFICATE SI NELLE  
ATTIVITA' NON FINANZIARIE PRODOTTE**

**MINISTERO DELL'ISTRUZIONE, DELL'UNIVERSITA' E DELLA RICERCA**

Classificazioni delle attivita'	AUMENTI		
	Effettivi		
	Derivanti da spese imputate ai residui	Per prodotti di industrie	Per sopravvenienze, rettificazioni, rivalutazioni ed altre cause
<b>CAPITALE FISSO</b>			
Beni materiali prodotti	1.105.663,01	0,02	7.295.142,37
<b>OGGETTI DI VALORE</b>			
Oggetti d'arte	0,00	0,00	285.756,38
<b>TOTALE COMPLESSIVO</b>	<b>1.105.663,01</b>	<b>0,02</b>	<b>7.580.898,75</b>

**8.686.561,78**



**PROSPETTO ANALITICO DELLE VARIAZIONI VERIFICATE SI NELLE  
ATTIVITA' FINANZIARIE**

**MINISTERO DELL'INTERNO**

Classificazioni delle attivita'	AUMENTI		
	Titolo I	Titolo II	Titolo III
	Per compensazioni e trasformazioni derivanti da spese di competenza		
<b>ANTICIPAZIONI ATTIVE</b>			
Anticipazioni attive	39.522.955,98	0,00	0,00
<b>TOTALE COMPLESSIVO</b>	<b>39.522.955,98</b>	<b>0,00</b>	<b>0,00</b>
	<b>39.522.955,98</b>		

**PROSPETTO ANALITICO DELLE VARIAZIONI VERIFICATE SI NELLE  
ATTIVITA' FINANZIARIE**

**MINISTERO DELL'INTERNO**

Classificazioni delle attivita'	AUMENTI		
	Effettivi		
	Derivanti da spese imputate ai residui	Per prodotti di industrie	Per sopravvenienze, rettificazioni, rivalutazioni ed altre cause
<b>ANTICIPAZIONI ATTIVE</b>			
Anticipazioni attive	102.864,20	0,00	553,78
<b>TOTALE COMPLESSIVO</b>	<b>102.864,20</b>	<b>0,00</b>	<b>553,78</b>
		<b>103.417,98</b>	

**PROSPETTO ANALITICO DELLE VARIAZIONI VERIFICATE SI NELLE  
ATTIVITA' NON FINANZIARIE PRODOTTE**

**MINISTERO DELL'INTERNO**

Classificazioni delle attivita'	AUMENTI		
	Per compensazioni e trasformazioni derivanti da spese di competenza		
	Titolo I	Titolo II	Titolo III
<b>CAPITALE FISSO</b>			
Beni materiali prodotti	28.360.860,75	19.557.494,98	0,00
<b>TOTALE COMPLESSIVO</b>	<b>28.360.860,75</b>	<b>19.557.494,98</b>	<b>0,00</b>
		<b>47.918.355,73</b>	

**PROSPETTO ANALITICO DELLE VARIAZIONI VERIFICATE SI NELLE  
ATTIVITA' NON FINANZIARIE PRODOTTE**

MINISTERO DELL'INTERNO

Classificazioni delle attività	AUMENTI		
	Effettivi		
	Derivanti da spese imputate ai residui	Per prodotti di industrie	Per sopravvenienze, rettificazioni, rivalutazioni ed altre cause
<b>CAPITALE FISSO</b>			
Beni materiali prodotti	64.384.959,30	34.324.559,60	360.547.510,21
<b>TOTALE COMPLESSIVO</b>	<b>64.384.959,30</b>	<b>34.324.559,60</b>	<b>360.547.510,21</b>
			<b>459.257.029,11</b>

**PROSPETTO ANALITICO DELLE VARIAZIONI VERIFICATE SI NELLE  
ATTIVITA' NON FINANZIARIE PRODOTTE**

**MINISTERO DELL'AMBIENTE E DELLA TUTELA DEL TERRITORIO**

Classificazioni delle attivita'	AUMENTI		
	Per compensazioni e trasformazioni derivanti da spese di competenza		
	Titolo I	Titolo II	Titolo III
<b>CAPITALE FISSO</b>			
Beni materiali prodotti	186.471,56	177.517,33	0,00
<b>TOTALE COMPLESSIVO</b>	<b>186.471,56</b>	<b>177.517,33</b>	<b>0,00</b>
		<b>363.988,89</b>	

**PROSPETTO ANALITICO DELLE VARIAZIONI VERIFICATE SI NELLE  
ATTIVITA' NON FINANZIARIE PRODOTTE**

**MINISTERO DELL'AMBIENTE E DELLA TUTELA DEL TERRITORIO**

Classificazioni delle attivita'	AUMENTI		
	Effettivi		
	Derivanti da spese imputate ai residui	Per prodotti di industrie	Per sopravvenienze, rettificazioni, rivalutazioni ed altre cause
<b>CAPITALE FISSO</b>			
Beni materiali prodotti	1.275.881,87	0,00	262.254,60
<b>TOTALE COMPLESSIVO</b>	<b>1.275.881,87</b>	<b>0,00</b>	<b>262.254,60</b>
			<b>1.538.136,47</b>

**PROSPETTO ANALITICO DELLE VARIAZIONI VERIFICATE SI NELLE  
ATTIVITA' FINANZIARIE**

**MINISTERO DELLE INFRASTRUTTURE E DEI TRASPORTI**

Classificazioni delle attività'	AUMENTI		
	Per compensazioni e trasformazioni derivanti da spese di competenza		
	Titolo I	Titolo II	Titolo III
AZIONI ED ALTRE PARTECIPAZIONI, ESCLUSE LE QUOTE DEI FONDI COMUNI DI INVESTIMENTO			
Altre partecipazioni	0,00	0,00	0,00
<b>ANTICIPAZIONI ATTIVE</b>			
Anticipazioni attive	5.032.356,00	0,00	0,00
<b>TOTALE COMPLESSIVO</b>	<b>5.032.356,00</b>	<b>0,00</b>	<b>0,00</b>
		<b>5.032.356,00</b>	

**PROSPETTO ANALITICO DELLE VARIAZIONI VERIFICATE SI NELLE  
ATTIVITA' FINANZIARIE**

**MINISTERO DELLE INFRASTRUTTURE E DEI TRASPORTI**

Classificazioni delle attività	AUMENTI		
	Effettivi		
	Derivanti da spese imputate ai residui	Per prodotti di industrie	Per sopravvenienze, rettificazioni, rivalutazioni ed altre cause
<b>AZIONI ED ALTRE PARTECIPAZIONI, ESCLUSE LE QUOTE DEI FONDI COMUNI DI INVESTIMENTO</b>			
Altre partecipazioni	0,00	0,00	0,00
<b>ANTICIPAZIONI ATTIVE</b>			
Anticipazioni attive	0,00	0,00	0,00
<b>TOTALE COMPLESSIVO</b>	<b>0,00</b>	<b>0,00</b>	<b>0,00</b>
		<b>0,00</b>	



**PROSPETTO ANALITICO DELLE VARIAZIONI VERIFICATE SI NELLE  
ATTIVITA' NON FINANZIARIE PRODOTTE**

**MINISTERO DELLE INFRASTRUTTURE E DEI TRASPORTI**

Classificazioni delle attività	AUMENTI		
	Per compensazioni e trasformazioni derivanti da spese di competenza		
	Titolo I	Titolo II	Titolo III
<b>CAPITALE FISSO</b>			
Beni materiali prodotti	2.027.504,62	30.885.913,55	0,00
<b>TOTALE COMPLESSIVO</b>	<b>2.027.504,62</b>	<b>30.885.913,55</b>	<b>0,00</b>
		<b>32.913.418,17</b>	

**PROSPETTO ANALITICO DELLE VARIAZIONI VERIFICATE SI NELLE  
ATTIVITA' NON FINANZIARIE PRODOTTE**

**MINISTERO DELLE INFRASTRUTTURE E DEI TRASPORTI**

Classificazioni delle attività	AUMENTI		
	Effettivi		
	Derivanti da spese imputate ai residui	Per prodotti di industrie	Per sopravvenienze, rettificazioni, rivalutazioni ed altre cause
<b>CAPITALE FISSO</b>			
Beni materiali prodotti	103.242.486,28	281.506,12	295.070.789,79
<b>TOTALE COMPLESSIVO</b>	<b>103.242.486,28</b>	<b>281.506,12</b>	<b>295.070.789,79</b>
			<b>398.594.782,19</b>

**PROSPETTO ANALITICO DELLE VARIAZIONI VERIFICATE SI NELLE  
ATTIVITA' NON FINANZIARIE PRODOTTE**

**MINISTERO DELLE COMUNICAZIONI**

Classificazioni delle attivita'	AUMENTI		
	Per compensazioni e trasformazioni derivanti da spese di competenza		
	Titolo I	Titolo II	Titolo III
<b>CAPITALE FISSO</b>			
Beni materiali prodotti	465.728,64	1.451.494,00	0,00
<b>TOTALE COMPLESSIVO</b>	<b>465.728,64</b>	<b>1.451.494,00</b>	<b>0,00</b>
		<b>1.917.222,64</b>	

**PROSPETTO ANALITICO DELLE VARIAZIONI VERIFICATE SI NELLE  
ATTIVITA' NON FINANZIARIE PRODOTTE**

**MINISTERO DELLE COMUNICAZIONI**

Classificazioni delle attività	AUMENTI		
	Effettivi		
	Derivanti da spese imputate ai residui	Per prodotti di industrie	Per sopravvenienze, rettificazioni, rivalutazioni ed altre cause
<b>CAPITALE FISSO</b>			
Beni materiali prodotti	10.061.211,69	42.355,00	2.199.115,98
<b>TOTALE COMPLESSIVO</b>	<b>10.061.211,69</b>	<b>42.355,00</b>	<b>2.199.115,98</b>
		<b>12.302.682,67</b>	

**PROSPETTO ANALITICO DELLE VARIAZIONI VERIFICATE SI NELLE  
ATTIVITA' FINANZIARIE**

**MINISTERO DELLA DIFESA**

Classificazioni delle attività		AUMENTI		
		Titolo I	Titolo II	Titolo III
ANTICIPAZIONI ATTIVE				
Anticipazioni attive		62.401.214,00	0,00	0,00
<b>TOTALE COMPLESSIVO</b>		<b>62.401.214,00</b>	<b>0,00</b>	<b>0,00</b>
		<b>62.401.214,00</b>		

**PROSPETTO ANALITICO DELLE VARIAZIONI VERIFICATE SI NELLE  
ATTIVITA' FINANZIARIE**

**MINISTERO DELLA DIFESA**

Classificazioni delle attivita'	AUMENTI		
	Effettivi		
	Derivanti da spese imputate ai residui	Per prodotti di industrie	Per sopravvenienze, rettificazioni, rivalutazioni ed altre cause
<b>ANTICIPAZIONI ATTIVE</b>			
Anticipazioni attive	0,00	0,00	535.188,31
<b>TOTALE COMPLESSIVO</b>	<b>0,00</b>	<b>0,00</b>	<b>535.188,31</b>
			<b>535.188,31</b>

**PROSPETTO ANALITICO DELLE VARIAZIONI VERIFICATE SI NELLE  
ATTIVITA' NON FINANZIARIE PRODOTTE**

**MINISTERO DELLA DIFESA**

Classificazioni delle attivita'	AUMENTI		
	Per compensazioni e trasformazioni derivanti da spese di competenza		
	Titolo I	Titolo II	Titolo III
<b>CAPITALE FISSO</b>			
Beni materiali prodotti	880.733.686,43	69.184.335,83	0,00
<b>TOTALE COMPLESSIVO</b>	<b>880.733.686,43</b>	<b>69.184.335,83</b>	<b>0,00</b>
		<b>949.918.022,26</b>	

**PROSPETTO ANALITICO DELLE VARIAZIONI VERIFICATE SI NELLE  
ATTIVITA' NON FINANZIARIE PRODOTTE**

**MINISTERO DELLA DIFESA**

Classificazioni delle attivita'	AUMENTI		
	Effettivi		
	Derivanti da spese imputate ai residui	Per prodotti di industrie	Per sopravvenienze, rettificazioni, rivalutazioni ed altre cause
<b>CAPITALE FISSO</b>			
Beni materiali prodotti	1.339.425.469,26	171.463.226,86	9.685.970.868,73
<b>TOTALE COMPLESSIVO</b>	<b>1.339.425.469,26</b>	<b>171.463.226,86</b>	<b>9.685.970.868,73</b>
			<b>11.196.859.564,85</b>



**PROSPETTO ANALITICO DELLE VARIAZIONI VERIFICATE SI NELLE  
ATTIVITA' FINANZIARIE**

**MINISTERO DELLE POLITICHE AGRICOLE E FORESTALI**

Classificazioni delle attivita'	AUMENTI		
	Per compensazioni e trasformazioni derivanti da spese di competenza		
	Titolo I	Titolo II	Titolo III
<b>AZIONI ED ALTRE PARTECIPAZIONI, ESCLUSE LE QUOTE DEI FONDI COMUNI DI INVESTIMENTO</b>			
Azioni non quotate, escluse le quote dei fondi comuni di investimento	0,00	0,00	0,00
Altre partecipazioni	0,00	15.493.707,00	0,00
<b>ANTICIPAZIONI ATTIVE</b>			
Anticipazioni attive	0,00	309.874,00	0,00
<b>TOTALE COMPLESSIVO</b>	<b>0,00</b>	<b>15.803.581,00</b>	<b>0,00</b>
		<b>15.803.581,00</b>	

**PROSPETTO ANALITICO DELLE VARIAZIONI VERIFICATE SI NELLE  
ATTIVITA' FINANZIARIE**

**MINISTERO DELLE POLITICHE AGRICOLE E FORESTALI**

Classificazioni delle attività'	AUMENTI		
	Effettivi		
	Derivanti da spese imputate ai residui	Per prodotti di industrie	Per sopravvenienze, rettificazioni, rivalutazioni ed altre cause
<b>AZIONI ED ALTRE PARTECIPAZIONI, ESCLUSE LE QUOTE DEI FONDI COMUNI DI INVESTIMENTO</b>			
Azioni non quotate, escluse le quote dei fondi comuni di investimento	0,00	0,00	3.774,45
Altre partecipazioni	0,00	0,00	10.418.894,16
<b>ANTICIPAZIONI ATTIVE</b>			
Anticipazioni attive	0,00	0,00	1.511.298,72
<b>TOTALE COMPLESSIVO</b>	<b>0,00</b>	<b>0,00</b>	<b>11.933.967,33</b>

**11.933.967,33**

**PROSPETTO ANALITICO DELLE VARIAZIONI VERIFICATE SI NELLE  
ATTIVITA' NON FINANZIARIE PRODOTTE**

**MINISTERO DELLE POLITICHE AGRICOLE E FORESTALI**

Classificazioni delle attivita'	AUMENTI		
	Titolo I	Titolo II	Titolo III
	<b>Per compensazioni e trasformazioni derivanti da spese di competenza</b>		
<b>CAPITALE FISSO</b>			
Beni materiali prodotti	1.161.348,63	2.908.890,64	0,00
<b>TOTALE COMPLESSIVO</b>	<b>1.161.348,63</b>	<b>2.908.890,64</b>	<b>0,00</b>
		<b>4.070.239,27</b>	

**PROSPETTO ANALITICO DELLE VARIAZIONI VERIFICATE SI NELLE  
ATTIVITA' NON FINANZIARIE PRODOTTE**

**MINISTERO DELLE POLITICHE AGRICOLE E FORESTALI**

Classificazioni delle attivita'	AUMENTI		
	Effettivi		
	Derivanti da spese imputate ai residui	Per prodotti di industrie	Per sopravvenienze, rettificazioni, rivalutazioni ed altre cause
<b>CAPITALE FISSO</b>			
Beni materiali prodotti	6.111.971,91	110.994,59	9.151.808,12
<b>TOTALE COMPLESSIVO</b>	<b>6.111.971,91</b>	<b>110.994,59</b>	<b>9.151.808,12</b>
		<b>15.374.774,62</b>	

**PROSPETTO ANALITICO DELLE VARIAZIONI VERIFICATE SI NELLE  
ATTIVITA' FINANZIARIE**

**MINISTERO PER I BENI E LE ATTIVITA' CULTURALI**

Classificazioni delle attivita'	AUMENTI		
	Per compensazioni e trasformazioni derivanti da spese di competenza		
	Titolo I	Titolo II	Titolo III
<b>AZIONI ED ALTRE PARTECIPAZIONI, ESCLUSE LE QUOTE DEI FONDI COMUNI DI INVESTIMENTO</b>			
Azioni non quotate, escluse le quote dei fondi comuni di investimento	0,00	0,00	0,00
<b>ANTICIPAZIONI ATTIVE</b>			
Anticipazioni attive	0,00	0,00	0,00
<b>TOTALE COMPLESSIVO</b>	<b>0,00</b>	<b>0,00</b>	<b>0,00</b>
			<b>0,00</b>

**PROSPETTO ANALITICO DELLE VARIAZIONI VERIFICATE SI NELLE  
ATTIVITA' FINANZIARIE**

**MINISTERO PER I BENI E LE ATTIVITA' CULTURALI**

Classificazioni delle attività'	AUMENTI		
	Effettivi		
	Derivanti da spese imputate ai residui	Per prodotti di industrie	Per sopravvenienze, rettificazioni, rivalutazioni ed altre cause
<b>AZIONI ED ALTRE PARTECIPAZIONI, ESCLUSE LE QUOTE DEI FONDI COMUNI DI INVESTIMENTO</b>			
Azioni non quotate, escluse le quote dei fondi comuni di investimento	0,00	0,00	904.438,48
<b>ANTICIPAZIONI ATTIVE</b>			
Anticipazioni attive	0,00	0,00	0,00
<b>TOTALE COMPLESSIVO</b>	<b>0,00</b>	<b>0,00</b>	<b>904.438,48</b>
			<b>904.438,48</b>

**PROSPETTO ANALITICO DELLE VARIAZIONI VERIFICATE SI NELLE  
ATTIVITA' NON FINANZIARIE PRODOTTE**

**MINISTERO PER I BENI E LE ATTIVITA' CULTURALI**

Classificazioni delle attivita'	AUMENTI		
	Per compensazioni e trasformazioni derivanti da spese di competenza		
	Titolo I	Titolo II	Titolo III
<b>CAPITALE FISSO</b>			
Beni materiali prodotti	4.730.563,14	2.300.556,90	0,00
<b>OGGETTI DI VALORE</b>			
Oggetti d'arte	2.190.645,74	8.564.770,73	0,00
<b>TOTALE COMPLESSIVO</b>	<b>6.921.208,88</b>	<b>10.865.327,63</b>	<b>0,00</b>
		<b>17.786.536,51</b>	

**PROSPETTO ANALITICO DELLE VARIAZIONI VERIFICATE SI NELLE  
ATTIVITA' NON FINANZIARIE PRODOTTE**

**MINISTERO PER I BENI E LE ATTIVITA' CULTURALI**

Classificazioni delle attivita'	AUMENTI		
	Effettivi		
	Derivanti da spese imputate ai residui	Per prodotti di industrie	Per sopravvenienze, rettificazioni, rivalutazioni ed altre cause
<b>CAPITALE FISSO</b>			
Beni materiali prodotti	4.357.471,07	7.438,16	7.123.075,82
<b>OGGETTI DI VALORE</b>			
Oggetti d'arte	2.138.408,88	0,00	4.171.207.727,07
<b>TOTALE COMPLESSIVO</b>	<b>6.495.879,95</b>	<b>7.438,16</b>	<b>4.178.330.802,89</b>
			<b>4.184.834.121,00</b>



**PROSPETTO ANALITICO DELLE VARIAZIONI VERIFICATE SI NELLE  
ATTIVITA' NON FINANZIARIE PRODOTTE**

**MINISTERO DELLA SALUTE**

Classificazioni delle attivita'	AUMENTI		
	Titolo I	Titolo II	Titolo III
Per compensazioni e trasformazioni derivanti da spese di competenza			
CAPITALE FISSO			
· Beni materiali prodotti	2.657.548,10	158.424,67	0,00
<b>TOTALE COMPLESSIVO</b>	<b>2.657.548,10</b>	<b>158.424,67</b>	<b>0,00</b>
		<b>2.815.972,77</b>	

**PROSPETTO ANALITICO DELLE VARIAZIONI VERIFICATE SI NELLE  
ATTIVITA' NON FINANZIARIE PRODOTTE**

**MINISTERO DELLA SALUTE**

Classificazioni delle attivita'	AUMENTI		
	Effettivi		
	Derivanti da spese imputate ai residui	Per prodotti di industrie	Per sopravvenienze, rettificazioni, rivalutazioni ed altre cause
<b>CAPITALE FISSO</b>			
Beni materiali prodotti	3.916.067,56	4.778,88	2.875.293,67
<b>TOTALE COMPLESSIVO</b>	<b>3.916.067,56</b>	<b>4.778,88</b>	<b>2.875.293,67</b>
		<b>6.796.140,11</b>	

**PROSPETTO ANALITICO DELLE VARIAZIONI VERIFICATE SI NELLE  
ATTIVITA' FINANZIARIE**

**MINISTERO DELL'ECONOMIA E DELLE FINANZE**

Classificazioni delle attività*	DIMINUZIONI			
	Titolo I	Titolo II	Titolo III	Titolo IV
	<b>Per compensazioni e trasformazioni che hanno dato luogo ad entrate di competenza</b>			
<b>AZIONI ED ALTRE PARTECIPAZIONI, ESCLUSE LE QUOTE DEI FONDI COMUNI DI INVESTIMENTO</b>				
Azioni quotate, escluse le quote dei fondi di investimento	0,00	0,00	1.586.478.316,65	0,00
Azioni non quotate, escluse le quote dei fondi comuni di investimento	0,00	0,00	23.770.834,03	0,00
Altre partecipazioni	0,00	205.471.146,95	0,00	0,00
<b>ANTICIPAZIONI ATTIVE</b>				
Anticipazioni attive	0,00	130.920.469,18	34.498.327,34	0,00
<b>ALTRI CONTI ATTIVI</b>				
Altri conti attivi	0,00	65.572,83	0,00	0,00
<b>TOTALE COMPLESSIVO</b>	<b>0,00</b>	<b>336.457.188,96</b>	<b>1.644.747.478,02</b>	<b>0,00</b>
			<b>1.981.204.666,98</b>	

**PROSPETTO ANALITICO DELLE VARIAZIONI VERIFICATE SI NELLE  
ATTIVITA' FINANZIARIE**

**MINISTERO DELL'ECONOMIA E DELLE FINANZE**

Classificazioni delle attività	DIMINUZIONI		
	Effettive		
	Che hanno dato luogo ad entrate imputate ai residui	Per impiego di dotazioni	Per insussistenze, rettificazioni, svalutazioni, cessioni gratuite, autorizzate ed altre cause
<b>BIGLIETTI, MONETE E DEPOSITI</b>			
Biglietti, monete e depositi	0,00	0,00	0,00
<b>AZIONI ED ALTRE PARTECIPAZIONI, ESCLUSE LE QUOTE DEI FONDI COMUNI DI INVESTIMENTO</b>			
Azioni quotate, escluse le quote dei fondi di investimento	0,00	0,00	358.158.157,23
Azioni non quotate, escluse le quote dei fondi comuni di investimento	0,00	0,00	7.289.033.981,11
Altre partecipazioni	0,00	0,00	837.921.997,44
<b>CREDITI</b>			
Crediti	0,00	0,00	34.232.938.605,56
<b>ANTICIPAZIONI ATTIVE</b>			
Anticipazioni attive	15.832.421,49	0,00	4.575.855.253,98
<b>ALTRI CONTI ATTIVI</b>			
Altri conti attivi	0,00	0,00	700.982,39
<b>TOTALE COMPLESSIVO</b>	<b>15.832.421,49</b>	<b>0,00</b>	<b>47.294.608.977,71</b>

**47.310.441.399,20**

**PROSPETTO ANALITICO DELLE VARIAZIONI VERIFICATE SI NELLE  
ATTIVITA' NON FINANZIARIE PRODOTTE**

**MINISTERO DELL'ECONOMIA E DELLE FINANZE**

Classificazioni delle attività	DIMINUZIONI			
	Titolo I	Titolo II	Titolo III	Titolo IV
<b>Per compensazioni e trasformazioni che hanno dato luogo ad entrate di competenza</b>				
<b>CAPITALE FISSO</b>				
Beni materiali prodotti	0,00	49.983,52	433.552.309,73	0,00
Beni immateriali prodotti	0,00	0,00	0,00	0,00
<b>TOTALE COMPLESSIVO</b>	<b>0,00</b>	<b>49.983,52</b>	<b>433.552.309,73</b>	<b>0,00</b>

**433.602.293,25**

**PROSPETTO ANALITICO DELLE VARIAZIONI VERIFICATE SI NELLE  
ATTIVITA' NON FINANZIARIE PRODOTTE**

MINISTERO DELL'ECONOMIA E DELLE FINANZE

	DIMINUZIONI		
	Effettive		
	Che hanno dato luogo ad entrate imputate ai residui	Per impiego di dotazioni	Per insussistenze, rettificazioni, svalutazioni, cessioni gratuite, autorizzate ed altre cause
<b>CAPITALE FISSO</b>			
Beni materiali prodotti	340.132,40	9.261,17	615.358.557,14
Beni immateriali prodotti	0,00	0,00	0,00
<b>TOTALE COMPLESSIVO</b>	<b>340.132,40</b>	<b>9.261,17</b>	<b>615.358.557,14</b>

**615.707.950,71**

**PROSPETTO ANALITICO DELLE VARIAZIONI VERIFICATE SI NELLE  
ATTIVITA' NON FINANZIARIE NON PRODOTTE**

MINISTERO DELL'ECONOMIA E DELLE FINANZE

Classificazioni delle attivita'	DIMINUZIONI			
	Per compensazioni e trasformazioni che hanno dato luogo ad entrate di competenza			
	Titolo I	Titolo II	Titolo III	Titolo IV
<b>BENI MATERIALI NON PRODOTTI</b>				
Terreni	0,00	8.115,06	18.597.668,54	0,00
Giacimenti	0,00	0,00	0,00	0,00
Risorse biologiche non coltivate	0,00	0,00	83.957,80	0,00
<b>TOTALE COMPLESSIVO</b>	<b>0,00</b>	<b>8.115,06</b>	<b>18.681.626,34</b>	<b>0,00</b>

18.689.741,40

**PROSPETTO ANALITICO DELLE VARIAZIONI VERIFICATE SI NELLE  
ATTIVITA' NON FINANZIARIE NON PRODOTTE**

**MINISTERO DELL'ECONOMIA E DELLE FINANZE**

Classificazioni delle attivita'	DIMINUZIONI		
	Effettive		
	Che hanno dato luogo ad entrate imputate ai residui	Per impiego di dotazioni	Per insussistenze, rettificazioni, svalutazioni, cessioni gratuite, autorizzate ed altre cause
<b>BENI MATERIALI NON PRODOTTI</b>			
Terreni	0,00	0,00	37.609.703,18
Giacimenti	0,00	0,00	33,05
Risorse biologiche non coltivate	12.453,23	0,00	310.390,60
<b>TOTALE COMPLESSIVO</b>	<b>12.453,23</b>	<b>0,00</b>	<b>37.920.126,83</b>
			<b>37.932.580,06</b>



**PROSPETTO ANALITICO DELLE VARIAZIONI VERIFICATE SI NELLE  
ATTIVITA' FINANZIARIE**

**MINISTERO DELLE ATTIVITA' PRODUTTIVE**

Classificazioni delle attivita'	DIMINUZIONI			
	Per compensazioni e trasformazioni che hanno dato luogo ad entrate di competenza			
	Titolo I	Titolo II	Titolo III	Titolo IV
<b>AZIONI ED ALTRE PARTECIPAZIONI, ESCLUSE LE QUOTE DEI FONDI COMUNI DI INVESTIMENTO</b>				
Azioni non quotate, escluse le quote dei fondi comuni di investimento	0,00	0,00	0,00	0,00
Altre partecipazioni	0,00	0,00	0,00	0,00
<b>ANTICIPAZIONI ATTIVE</b>				
Anticipazioni attive	0,00	218,52	0,00	0,00
<b>TOTALE COMPLESSIVO</b>	<b>0,00</b>	<b>218,52</b>	<b>0,00</b>	<b>0,00</b>

218,52

**PROSPETTO ANALITICO DELLE VARIAZIONI VERIFICATE SI NELLE  
ATTIVITA' FINANZIARIE**

**MINISTERO DELLE ATTIVITA' PRODUTTIVE**

Classificazioni delle attivita'	DIMINUZIONI			Per insussistenze, rettificazioni, svalutazioni, cessioni gratuite, autorizzate ed altre cause
	Effettive			
	Che hanno dato luogo ad entrate imputate ai residui	Per impiego di dotazioni		
<b>AZIONI ED ALTRE PARTECIPAZIONI, ESCLUSE LE QUOTE DEI FONDI COMUNI DI INVESTIMENTO</b>				
Azioni non quotate, escluse le quote dei fondi comuni di investimento	0,00	0,00	0,00	0,00
Altre partecipazioni	0,00	0,00	1.032,91	1.032,91
<b>ANTICIPAZIONI ATTIVE</b>				
Anticipazioni attive	0,00	0,00	103.291,38	103.291,38
<b>TOTALE COMPLESSIVO</b>	<b>0,00</b>	<b>0,00</b>	<b>0,00</b>	<b>104.324,29</b>

**104.324,29**

**PROSPETTO ANALITICO DELLE VARIAZIONI VERIFICATE SI NELLE  
ATTIVITA' NON FINANZIARIE PRODOTTE**

**MINISTERO DELLE ATTIVITA' PRODUTTIVE**

Classificazioni delle attivita'	DIMINUZIONI			
	Titolo I	Titolo II	Titolo III	Titolo IV
<b>CAPITALE FISSO</b>				
Beni materiali prodotti	0,00	0,00	0,00	0,00
<b>TOTALE COMPLESSIVO</b>	<b>0,00</b>	<b>0,00</b>	<b>0,00</b>	<b>0,00</b>

0,00

**PROSPETTO ANALITICO DELLE VARIAZIONI VERIFICATE SI NELLE  
ATTIVITA' NON FINANZIARIE PRODOTTE**

**MINISTERO DELLE ATTIVITA' PRODUTTIVE**

Classificazioni delle attivita'	DIMINUZIONI		
	Effettive		
	Che hanno dato luogo ad entrate imputate ai residui	Per impiego di dotazioni	Per insussistenze, rettificazioni, svalutazioni, cessioni gratuite, autorizzate ed altre cause
<b>CAPITALE FISSO</b>			
Beni materiali prodotti	0,00	0,00	644.618,84
<b>TOTALE COMPLESSIVO</b>	<b>0,00</b>	<b>0,00</b>	<b>644.618,84</b>
		<b>644.618,84</b>	

**PROSPETTO ANALITICO DELLE VARIAZIONI VERIFICATE SI NELLE  
ATTIVITA' NON FINANZIARIE PRODOTTE**

**MINISTERO DEL LAVORO E DELLE POLITICHE SOCIALI**

		<b>DIMINUZIONI</b>			
<b>Classificazioni delle attivita'</b>		<b>Per compensazioni e trasformazioni che hanno dato luogo ad entrate di competenza</b>			
		Titolo I	Titolo II	Titolo III	Titolo IV
<b>CAPITALE FISSO</b>					
	Beni materiali prodotti	0,00	16.728,80	0,00	0,00
	<b>TOTALE COMPLESSIVO</b>	<b>0,00</b>	<b>16.728,80</b>	<b>0,00</b>	<b>0,00</b>
				<b>16.728,80</b>	

**PROSPETTO ANALITICO DELLE VARIAZIONI VERIFICATE SI NELLE  
ATTIVITA' NON FINANZIARIE PRODOTTE**

**MINISTERO DEL LAVORO E DELLE POLITICHE SOCIALI**

Classificazioni delle attivita'	DIMINUZIONI		
	Effettive		
	Che hanno dato luogo ad entrate imputate ai residui	Per impiego di dotazioni	Per insussistenze, rettificazioni, svalutazioni, cessioni gratuite, autorizzate ed altre cause
<b>CAPITALE FISSO</b>			
Beni materiali prodotti	11.456,16	239,85	2.992.172,21
<b>TOTALE COMPLESSIVO</b>	<b>11.456,16</b>	<b>239,85</b>	<b>2.992.172,21</b>
		<b>3.003.868,22</b>	

**PROSPETTO ANALITICO DELLE VARIAZIONI VERIFICATE SI NELLE  
ATTIVITA' NON FINANZIARIE PRODOTTE**

**MINISTERO DELLA GIUSTIZIA**

Classificazioni delle attività	DIMINUZIONI			
	Per compensazioni e trasformazioni che hanno dato luogo ad entrate di competenza			
	Titolo I	Titolo II	Titolo III	Titolo IV
<b>CAPITALE FISSO</b>				
Beni materiali prodotti	0,00	112.768,97	0,00	0,00
<b>TOTALE COMPLESSIVO</b>	<b>0,00</b>	<b>112.768,97</b>	<b>0,00</b>	<b>0,00</b>
			<b>112.768,97</b>	

**PROSPETTO ANALITICO DELLE VARIAZIONI VERIFICATE SI NELLE  
ATTIVITA' NON FINANZIARIE PRODOTTE**

**MINISTERO DELLA GIUSTIZIA**

Classificazioni delle attività	DIMINUZIONI		
	Effettive		
	Che hanno dato luogo ad entrate imputate ai residui	Per impiego di dotazioni	Per insussistenze, rettificazioni, svalutazioni, cessioni gratuite, autorizzate ed altre cause
<b>CAPITALE FISSO</b>			
Beni materiali prodotti	0,00	487.456,14	108.790.131,68
<b>TOTALE COMPLESSIVO</b>	<b>0,00</b>	<b>487.456,14</b>	<b>108.790.131,68</b>
		<b>109.277.587,82</b>	



**PROSPETTO ANALITICO DELLE VARIAZIONI VERIFICATE SI NELLE  
ATTIVITA' FINANZIARIE**

**MINISTERO DEGLI AFFARI ESTERI**

Classificazioni delle attività	DIMINUZIONI			
	Titolo I	Titolo II	Titolo III	Titolo IV
<b>Per compensazioni e trasformazioni che hanno dato luogo ad entrate di competenza</b>				
AZIONI ED ALTRE PARTECIPAZIONI, ESCLUSE LE QUOTE DEI FONDI COMUNI DI INVESTIMENTO				
Altre partecipazioni	0,00	0,00	0,00	0,00
ANTICIPAZIONI ATTIVE				
Anticipazioni attive	0,00	0,00	0,00	0,00
<b>TOTALE COMPLESSIVO</b>	<b>0,00</b>	<b>0,00</b>	<b>0,00</b>	<b>0,00</b>

**0,00**

**PROSPETTO ANALITICO DELLE VARIAZIONI VERIFICATE SI NELLE  
ATTIVITA' FINANZIARIE**

**MINISTERO DEGLI AFFARI ESTERI**

Classificazioni delle attivita'	DIMINUZIONI		
	Effettive		
	Che hanno dato luogo ad entrate imputate ai residui	Per impiego di dotazioni	Per insussistenze, rettificazioni, svalutazioni, cessioni gratuite autorizzate ed altre cause
AZIONI ED ALTRE PARTECIPAZIONI, ESCLUSE LE QUOTE DEI FONDI COMUNI DI INVESTIMENTO	0,00	0,00	0,00
Altre partecipazioni	0,00	0,00	0,00
<b>TOTALE COMPLESSIVO</b>	<b>0,00</b>	<b>0,00</b>	<b>0,00</b>
		<b>0,00</b>	

**PROSPETTO ANALITICO DELLE VARIAZIONI VERIFICATE SI NELLE  
ATTIVITA' NON FINANZIARIE PRODOTTE**

**MINISTERO DEGLI AFFARI ESTERI**

		<b>DIMINUZIONI</b>			
		Titolo I	Titolo II	Titolo III	Titolo IV
<b>Classificazioni delle attivita'</b>		<b>Per compensazioni e trasformazioni che hanno dato luogo ad entrate di competenza</b>			
<b>CAPITALE FISSO</b>					
Beni materiali prodotti:		0,00	0,00	0,00	0,00
<b>TOTALE COMPLESSIVO</b>		<b>0,00</b>	<b>0,00</b>	<b>0,00</b>	<b>0,00</b>
		<b>0,00</b>			

**PROSPETTO ANALITICO DELLE VARIAZIONI VERIFICATE SI NELLE  
ATTIVITA' NON FINANZIARIE PRODOTTE**

**MINISTERO DEGLI AFFARI ESTERI**

Classificazioni delle attivita'	DIMINUZIONI		
	Effettive		
	Che hanno dato luogo ad entrate imputate ai residui	Per impiego di dotazioni	Per insussistenze, rettificazioni, svalutazioni, cessioni gratuite, autorizzate ed altre cause
<b>CAPITALE FISSO</b>			
Beni materiali prodotti	0,00	0,00	1.412.113,51
<b>TOTALE COMPLESSIVO</b>	<b>0,00</b>	<b>0,00</b>	<b>1.412.113,51</b>
			<b>1.412.113,51</b>

**PROSPETTO ANALITICO DELLE VARIAZIONI VERIFICATE SI NELLE  
ATTIVITA' FINANZIARIE**

**MINISTERO DELL'ISTRUZIONE, DELL'UNIVERSITA' E DELLA RICERCA**

Classificazioni delle attivita'	DIMINUZIONI			
	Titolo I	Titolo II	Titolo III	Titolo IV
	<b>Per compensazioni e trasformazioni che hanno dato luogo ad entrate di competenza</b>			
<b>AZIONI ED ALTRE PARTECIPAZIONI, ESCLUSE LE QUOTE DEI FONDI COMUNI DI INVESTIMENTO</b>				
Altre partecipazioni	0,00	0,00	0,00	0,00
<b>ANTICIPAZIONI ATTIVE</b>				
Anticipazioni attive	0,00	0,00	0,00	0,00
<b>TOTALE COMPLESSIVO</b>	<b>0,00</b>	<b>0,00</b>	<b>0,00</b>	<b>0,00</b>

0,00

**PROSPETTO ANALITICO DELLE VARIAZIONI VERIFICATE SI NELLE  
ATTIVITA' FINANZIARIE**

**MINISTERO DELL'ISTRUZIONE, DELL'UNIVERSITA' E DELLA RICERCA**

Classificazioni delle attivita'	DIMINUZIONI		
	Effettive		
	Che hanno dato luogo ad entrate imputate ai residui	Per impiego di dotazioni	Per insussistenze, rettificazioni, svalutazioni, cessioni gratuite, autorizzate ed altre cause
<b>AZIONI ED ALTRE PARTECIPAZIONI, ESCLUSE LE QUOTE DEI FONDI COMUNI DI INVESTIMENTO</b>			
Altre partecipazioni	0,00	0,00	0,00
<b>ANTICIPAZIONI ATTIVE</b>			
Anticipazioni attive	0,00	0,00	11.629.207,04
<b>TOTALE COMPLESSIVO</b>	<b>0,00</b>	<b>0,00</b>	<b>11.629.207,04</b>
			<b>11.629.207,04</b>

**PROSPETTO ANALITICO DELLE VARIAZIONI VERIFICATE SI NELLE  
ATTIVITA' NON FINANZIARIE PRODOTTE  
MINISTERO DELL'ISTRUZIONE, DELL'UNIVERSITA' E DELLA RICERCA**

Classificazioni delle attivita'	DIMINUZIONI			
	Titolo I	Titolo II	Titolo III	Titolo IV
	<b>Per compensazioni e trasformazioni che hanno dato luogo ad entrate di competenza</b>			
<b>CAPITALE FISSO</b>				
Beni materiali prodotti	0,00	165,00	0,00	0,00
<b>OGGETTI DI VALORE</b>				
Oggetti d'arte	0,00	0,00	0,00	0,00
<b>TOTALE COMPLESSIVO</b>	<b>0,00</b>	<b>165,00</b>	<b>0,00</b>	<b>0,00</b>
			<b>165,00</b>	

**PROSPETTO ANALITICO DELLE VARIAZIONI VERIFICATE SI NELLE  
ATTIVITA' NON FINANZIARIE PRODOTTE**

**MINISTERO DELL'ISTRUZIONE, DELL'UNIVERSITA' E DELLA RICERCA**

Classificazioni delle attivita'	DIMINUZIONI		
	Effettive		
	Che hanno dato luogo ad entrate imputate ai residui	Per impiego di dotazioni	Per insussistenze, rettificazioni, svalutazioni, cessioni gratuite, autorizzate ed altre cause
<b>CAPITALE FISSO</b>			
Beni materiali prodotti	0,00	0,02	72.296.016,42
<b>OGGETTI DI VALORE</b>			
Oggetti d'arte	0,00	0,00	692,05
<b>TOTALE COMPLESSIVO</b>	<b>0,00</b>	<b>0,02</b>	<b>72.296.708,47</b>

72.296.708,49



**PROSPETTO ANALITICO DELLE VARIAZIONI VERIFICATE SI NELLE  
ATTIVITA' FINANZIARIE**

**MINISTERO DELL'INTERNO**

Classificazioni delle attività	DIMINUZIONI			
	Titolo I	Titolo II	Titolo III	Titolo IV
<b>ANTICIPAZIONI ATTIVE</b>				
Anticipazioni attive	0,00	10.142.817,73	0,00	0,00
<b>TOTALE COMPLESSIVO</b>	<b>0,00</b>	<b>10.142.817,73</b>	<b>0,00</b>	<b>0,00</b>
			<b>10.142.817,73</b>	

**PROSPETTO ANALITICO DELLE VARIAZIONI VERIFICATE SI NELLE  
ATTIVITA' FINANZIARIE**

**MINISTERO DELL'INTERNO**

Classificazioni delle attivita'	DIMINUIZIONI		
	Effettive		
	Che hanno dato luogo ad entrate imputate ai residui	Per impiego di dotazioni	Per insussistenze, rettificazioni, svalutazioni, cessioni gratuite, autorizzate ed altre cause
ANTICIPAZIONI ATTIVE			
Anticipazioni attive	26.991.798,77	0,00	91.985,33
<b>TOTALE COMPLESSIVO</b>	<b>26.991.798,77</b>	<b>0,00</b>	<b>91.985,33</b>
		<b>27.083.784,10</b>	

**PROSPETTO ANALITICO DELLE VARIAZIONI VERIFICATESI NELLE  
ATTIVITA' NON FINANZIARIE PRODOTTE**

**MINISTERO DELL'INTERNO**

Classificazioni delle attività	DIMINUZIONI			
	Titolo I	Titolo II	Titolo III	Titolo IV
<b>Per compensazioni e trasformazioni che hanno dato luogo ad entrate di competenza</b>				
<b>CAPITALE FISSO</b>				
Beni materiali prodotti	0,00	154,94	0,00	0,00
<b>TOTALE COMPLESSIVO</b>	<b>0,00</b>	<b>154,94</b>	<b>0,00</b>	<b>0,00</b>
			<b>154,94</b>	

**PROSPETTO ANALITICO DELLE VARIAZIONI VERIFICATE SI NELLE  
ATTIVITA' NON FINANZIARIE PRODOTTE**

**MINISTERO DELL'INTERNO**

Classificazioni delle attivita'	DIMINUZIONI		
	Effettive		
	Che hanno dato luogo ad entrate imputate ai residui	Per impiego di dotazioni	Per insussistenze, rettificazioni, svalutazioni, cessioni gratuite, autorizzate ed altre cause
<b>CAPITALE FISSO</b>			
Beni materiali prodotti	0,00	76.674.129,42	195.841.455,77
<b>TOTALE COMPLESSIVO</b>	<b>0,00</b>	<b>76.674.129,42</b>	<b>195.841.455,77</b>
		<b>272.515.585,19</b>	

**PROSPETTO ANALITICO DELLE VARIAZIONI VERIFICATE SI NELLE  
ATTIVITA' NON FINANZIARIE PRODOTTE**

**MINISTERO DELL'AMBIENTE E DELLA TUTELA DEL TERRITORIO**

		<b>DIMINUZIONI</b>			
Classificazioni delle attivita'		Per compensazioni e trasformazioni che hanno dato luogo ad entrate di competenza			
		Titolo I	Titolo II	Titolo III	Titolo IV
<b>CAPITALE FISSO</b>					
Beni materiali prodotti		0,00	0,00	0,00	0,00
<b>TOTALE COMPLESSIVO</b>		<b>0,00</b>	<b>0,00</b>	<b>0,00</b>	<b>0,00</b>
		<b>0,00</b>			

**PROSPETTO ANALITICO DELLE VARIAZIONI VERIFICATE SI NELLE  
ATTIVITA' NON FINANZIARIE PRODOTTE**

**MINISTERO DELL'AMBIENTE E DELLA TUTELA DEL TERRITORIO**

Classificazioni delle attivita'	DIMINUZIONI		
	Effettive		
	Che hanno dato luogo ad entrate imputate ai residui	Per impiego di dotazioni	Per insussistenze, rettificazioni, svalutazioni, cessioni gratuite, autorizzate ed altre cause
<b>CAPITALE FISSO</b>			
Beni materiali prodotti	0,00	0,00	1.159.954,50
<b>TOTALE COMPLESSIVO</b>	<b>0,00</b>	<b>0,00</b>	<b>1.159.954,50</b>
			<b>1.159.954,50</b>

**PROSPETTO ANALITICO DELLE VARIAZIONI VERIFICATE SI NELLE  
ATTIVITA' FINANZIARIE**

**MINISTERO DELLE INFRASTRUTTURE E DEI TRASPORTI**

Classificazioni delle attività	DIMINUZIONI			
	Titolo I	Titolo II	Titolo III	Titolo IV
	<b>Per compensazioni e trasformazioni che hanno dato luogo ad entrate di competenza</b>			
AZIONI ED ALTRE PARTECIPAZIONI, ESCLUSE LE QUOTE DEI FONDI COMUNI DI INVESTIMENTO				
Altre partecipazioni	0,00	0,00	0,00	0,00
<b>ANTICIPAZIONI ATTIVE</b>				
Anticipazioni attive	0,00	5.152.933,60	0,00	0,00
<b>TOTALE COMPLESSIVO</b>	<b>0,00</b>	<b>5.152.933,60</b>	<b>0,00</b>	<b>0,00</b>

5.152.933,60

**PROSPETTO ANALITICO DELLE VARIAZIONI VERIFICATE SI NELLE  
ATTIVITA' FINANZIARIE**

**MINISTERO DELLE INFRASTRUTTURE E DEI TRASPORTI**

Classificazioni delle attività'	DIMINUZIONI		
	Effettive		
	Che hanno dato luogo ad entrate imputate ai residui	Per impiego di dotazioni	Per insussistenze, rettificazioni, svalutazioni, cessioni gratuite, autorizzate ed altre cause
<b>AZIONI ED ALTRE PARTECIPAZIONI, ESCLUSE LE QUOTE DEI FONDI COMUNI DI INVESTIMENTO</b>			
Altre partecipazioni	0,00	0,00	0,00
<b>ANTICIPAZIONI ATTIVE</b>			
Anticipazioni attive	0,00	0,00	0,00
<b>TOTALE COMPLESSIVO</b>	<b>0,00</b>	<b>0,00</b>	<b>0,00</b>
		<b>0,00</b>	



**PROSPETTO ANALITICO DELLE VARIAZIONI VERIFICATE SI NELLE  
ATTIVITA' NON FINANZIARIE PRODOTTE**

**MINISTERO DELLE INFRASTRUTTURE E DEI TRASPORTI**

Classificazioni delle attività	DIMINUZIONI			
	Titolo I	Titolo II	Titolo III	Titolo IV
	Per compensazioni e trasformazioni che hanno dato luogo ad entrate di competenza			
<b>CAPITALE FISSO</b>				
Beni materiali prodotti	0,00	258.666,12	0,00	0,00
<b>TOTALE COMPLESSIVO</b>	<b>0,00</b>	<b>258.666,12</b>	<b>0,00</b>	<b>0,00</b>
			<b>258.666,12</b>	

**PROSPETTO ANALITICO DELLE VARIAZIONI VERIFICATE SI NELLE  
ATTIVITA' NON FINANZIARIE PRODOTTE**

**MINISTERO DELLE INFRASTRUTTURE E DEI TRASPORTI**

Classificazioni delle attivita'	DIMINUZIONI		
	Effettive		
	Che hanno dato luogo ad entrate imputate ai residui	Per impiego di dotazioni	Per insussistenze, rettificazioni, svalutazioni, cessioni gratuite, autorizzate ed altre cause
<b>CAPITALE FISSO</b>			
Beni materiali prodotti	0,00	55.295,24	263.931.678,78
<b>TOTALE COMPLESSIVO</b>	<b>0,00</b>	<b>55.295,24</b>	<b>263.931.678,78</b>
		<b>263.986.974,02</b>	

**PROSPETTO ANALITICO DELLE VARIAZIONI VERIFICATE SI NELLE  
ATTIVITA' NON FINANZIARIE PRODOTTE**

**MINISTERO DELLE COMUNICAZIONI**

Classificazioni delle attività	DIMINUZIONI			
	Titolo I	Titolo II	Titolo III	Titolo IV
<b>CAPITALE FISSO</b>				
Beni materiali prodotti	0,00	0,00	0,00	0,00
<b>TOTALE COMPLESSIVO</b>	<b>0,00</b>	<b>0,00</b>	<b>0,00</b>	<b>0,00</b>
			<b>0,00</b>	

**PROSPETTO ANALITICO DELLE VARIAZIONI VERIFICATE SI NELLE  
ATTIVITA' NON FINANZIARIE PRODOTTE**

**MINISTERO DELLE COMUNICAZIONI**

Classificazioni delle attivita'	DIMINUIZIONI		
	Effettive		
	Che hanno dato luogo ad entrate imputate ai residui	Per impiego di dotazioni	Per insussistenze, rettificazioni, svalutazioni, cessioni gratuite, autorizzate ed altre cause
<b>CAPITALE FISSO</b>			
Beni materiali prodotti	0,00	3.753,40	196.520,57
<b>TOTALE COMPLESSIVO</b>	<b>0,00</b>	<b>3.753,40</b>	<b>196.520,57</b>
		<b>200.273,97</b>	

**PROSPETTO ANALITICO DELLE VARIAZIONI VERIFICATE SI NELLE  
ATTIVITA' FINANZIARIE**

**MINISTERO DELLA DIFESA**

Classificazioni delle attività	DIMINUZIONI			
	Titolo I	Titolo II	Titolo III	Titolo IV
	Per compensazioni e trasformazioni che hanno dato luogo ad entrate di competenza			
<b>ANTICIPAZIONI ATTIVE</b>				
Anticipazioni attive	0,00	60.154.704,41	0,00	0,00
<b>TOTALE COMPLESSIVO</b>	<b>0,00</b>	<b>60.154.704,41</b>	<b>0,00</b>	<b>0,00</b>
				<b>60.154.704,41</b>

**PROSPETTO ANALITICO DELLE VARIAZIONI VERIFICATE SI NELLE  
ATTIVITA' FINANZIARIE**

**MINISTERO DELLA DIFESA**

	<b>DIMINUIZIONI</b>		
	<b>Effettive</b>		
	Che hanno dato luogo ad entrate imputate ai residui	Per impiego di dotazioni	Per insussistenze, rettificazioni, svalutazioni, cessioni gratuite, autorizzate ed altre cause
<b>ANTICIPAZIONI ATTIVE</b>			
Anticipazioni attive	16.355.157,00	0,00	813.246,49
<b>TOTALE COMPLESSIVO</b>	<b>16.355.157,00</b>	<b>0,00</b>	<b>813.246,49</b>
		<b>17.168.403,49</b>	

**PROSPETTO ANALITICO DELLE VARIAZIONI VERIFICATESI NELLE  
ATTIVITA' NON FINANZIARIE PRODOTTE**

**MINISTERO DELLA DIFESA**

Classificazioni delle attivita'	DIMINUZIONI			
	Titolo I	Titolo II	Titolo III	Titolo IV
	Per compensazioni e trasformazioni che hanno dato luogo ad entrate di competenza			
<b>CAPITALE FISSO</b>				
Beni materiali prodotti	0,00	75.036.781,70	0,00	0,00
<b>TOTALE COMPLESSIVO</b>	<b>0,00</b>	<b>75.036.781,70</b>	<b>0,00</b>	<b>0,00</b>
			<b>75.036.781,70</b>	

**PROSPETTO ANALITICO DELLE VARIAZIONI VERIFICATE SI NELLE  
ATTIVITA' NON FINANZIARIE PRODOTTE**

**MINISTERO DELLA DIFESA**

	<b>DIMINUZIONI</b>		
	<b>Effettive</b>		
	Che hanno dato luogo ad entrate imputate ai residui	Per impiego di dotazioni	Per insistenze, rettificazioni, svalutazioni, cessioni gratuite, autorizzate ed altre cause
<b>CAPITALE FISSO</b>			
Beni materiali prodotti	728.267,16	239.347.998,62	8.234.888.298,75
<b>TOTALE COMPLESSIVO</b>	<b>728.267,16</b>	<b>239.347.998,62</b>	<b>8.234.888.298,75</b>
		<b>8.474.964.564,53</b>	



**PROSPETTO ANALITICO DELLE VARIAZIONI VERIFICATE NELLE  
ATTIVITA' FINANZIARIE**

**MINISTERO DELLE POLITICHE AGRICOLE E FORESTALI**

Classificazioni delle attività	<b>DIMINUZIONI</b>			
	<b>Per compensazioni e trasformazioni che hanno dato luogo ad entrate di competenza</b>			
	Titolo I	Titolo II	Titolo III	Titolo IV
<b>AZIONI ED ALTRE PARTECIPAZIONI, ESCLUSE LE QUOTE DEI FONDI COMUNI DI INVESTIMENTO</b>				
Azioni quotate, escluse le quote dei fondi di investimento	0,00	0,00	0,00	0,00
Azioni non quotate, escluse le quote dei fondi comuni di investimento	0,00	0,00	0,00	0,00
Altre partecipazioni	0,00	0,00	0,00	0,00
<b>ANTICIPAZIONI ATTIVE</b>				
Anticipazioni attive	0,00	100.000.000,00	53.912,32	0,00
<b>TOTALE COMPLESSIVO</b>	<b>0,00</b>	<b>100.000.000,00</b>	<b>53.912,32</b>	<b>0,00</b>

**100.053.912,32**

**PROSPETTO ANALITICO DELLE VARIAZIONI VERIFICATE SI NELLE  
ATTIVITA' FINANZIARIE**

MINISTERO DELLE POLITICHE AGRICOLE E FORESTALI

Classificazioni delle attivita'	DIMINUZIONI		
	Effettive		
	Che hanno dato luogo ad entrate imputate ai residui	Per impiego di dotazioni	Per insussistenze, rettificazioni, svalutazioni, cessioni gratuite, autorizzate ed altre cause
<b>AZIONI ED ALTRE PARTECIPAZIONI, ESCLUSE LE QUOTE DEI FONDI COMUNI DI INVESTIMENTO</b>			
Azioni non quotate, escluse le quote dei fondi comuni di investimento	0,00	0,00	0,00
Altre partecipazioni	0,00	0,00	1.174.861,56
<b>ANTICIPAZIONI ATTIVE</b>			
Anticipazioni attive	0,00	0,00	3.317.688,78
<b>TOTALE COMPLESSIVO</b>	<b>0,00</b>	<b>0,00</b>	<b>4.492.550,34</b>

**4.492.550,34**

**PROSPETTO ANALITICO DELLE VARIAZIONI VERIFICATE SI NELLE  
ATTIVITA' NON FINANZIARIE PRODOTTE**

**MINISTERO DELLE POLITICHE AGRICOLE E FORESTALI**

Classificazioni delle attività	DIMINUZIONI			
	Per compensazioni e trasformazioni che hanno dato luogo ad entrate di competenza			
	Titolo I	Titolo II	Titolo III	Titolo IV
<b>CAPITALE FISSO</b>				
Beni materiali prodotti	0,00	534.545,89	0,00	0,00
<b>TOTALE COMPLESSIVO</b>	<b>0,00</b>	<b>534.545,89</b>	<b>0,00</b>	<b>0,00</b>
				<b>534.545,89</b>

**PROSPETTO ANALITICO DELLE VARIAZIONI VERIFICATE SI NELLE  
ATTIVITA' NON FINANZIARIE PRODOTTE**

**MINISTERO DELLE POLITICHE AGRICOLE E FORESTALI**

Classificazioni delle attivita'	DIMINUZIONI		
	Effettive		
	Che hanno dato luogo ad entrate imputate ai residui	Per impiego di dotazioni	Per insussistenze, rettificazioni, svalutazioni, cessioni gratuite, autorizzate ed altre cause
<b>CAPITALE FISSO</b>			
Beni materiali prodotti	0,00	67.788,20	12.471.035,89
<b>TOTALE COMPLESSIVO</b>	<b>0,00</b>	<b>67.788,20</b>	<b>12.471.035,89</b>
		<b>12.538.824,09</b>	

**PROSPETTO ANALITICO DELLE VARIAZIONI VERIFICATE SI NELLE  
ATTIVITA' FINANZIARIE**

**MINISTERO PER I BENI E LE ATTIVITA' CULTURALI**

Classificazioni delle attività	DIMINUZIONI			
	Per compensazioni e trasformazioni che hanno dato luogo ad entrate di competenza			
	Titolo I	Titolo II	Titolo III	Titolo IV
<b>AZIONI ED ALTRE PARTECIPAZIONI, ESCLUSE LE QUOTE DEI FONDI COMUNI DI INVESTIMENTO</b>				
Azioni non quotate, escluse le quote dei fondi comuni di investimento	0,00	0,00	0,00	0,00
Altre partecipazioni	0,00	0,00	0,00	0,00
<b>ANTICIPAZIONI ATTIVE</b>				
Anticipazioni attive	0,00	0,00	0,00	0,00
<b>TOTALE COMPLESSIVO</b>	<b>0,00</b>	<b>0,00</b>	<b>0,00</b>	<b>0,00</b>

**0,00**

**PROSPETTO ANALITICO DELLE VARIAZIONI VERIFICATE SI NELLE  
ATTIVITA' FINANZIARIE**

**MINISTERO PER I BENI E LE ATTIVITA' CULTURALI**

Classificazioni delle attività*	DIMINUZIONI		
	Effettive		
	Che hanno dato luogo ad entrate imputate ai residui	Per impiego di dotazioni	Per insussistenze, rettificazioni, svalutazioni, cessioni gratuite, autorizzate ed altre cause
<b>AZIONI ED ALTRE PARTECIPAZIONI, ESCLUSE LE QUOTE DEI FONDI COMUNI DI INVESTIMENTO</b>			
Azioni non quotate, escluse le quote dei fondi comuni di investimento	0,00	0,00	0,00
<b>ANTICIPAZIONI ATTIVE</b>			
Anticipazioni attive	0,00	0,00	225,90
<b>TOTALE COMPLESSIVO</b>	<b>0,00</b>	<b>0,00</b>	<b>225,90</b>

**225,90**

**PROSPETTO ANALITICO DELLE VARIAZIONI VERIFICATE SI NELLE  
ATTIVITA' NON FINANZIARIE PRODOTTE**

**MINISTERO PER I BENI E LE ATTIVITA' CULTURALI**

Classificazioni delle attivita'	DIMINUZIONI			
	Per compensazioni e trasformazioni che hanno dato luogo ad entrate di competenza			
	Titolo I	Titolo II	Titolo III	Titolo IV
<b>CAPITALE FISSO</b>				
Beni materiali prodotti	0,00	0,00	0,00	0,00
<b>OGGETTI DI VALORE</b>				
Oggetti d'arte	0,00	0,00	0,00	0,00
<b>TOTALE COMPLESSIVO</b>	<b>0,00</b>	<b>0,00</b>	<b>0,00</b>	<b>0,00</b>
				<b>0,00</b>

**PROSPETTO ANALITICO DELLE VARIAZIONI VERIFICATE SI NELLE  
ATTIVITA' NON FINANZIARIE PRODOTTE**

**MINISTERO PER I BENI E LE ATTIVITA' CULTURALI**

Classificazioni delle attivita'	DIMINUZIONI		
	Effettive		
	Che hanno dato luogo ad entrate imputate ai residui	Per impiego di dotazioni	Per insussistenze, rettificazioni, svalutazioni, cessioni gratuite, autorizzate ed altre cause
<b>CAPITALE FISSO</b>			
Beni materiali prodotti	0,00	0,00	3.932.194,25
<b>OGGETTI DI VALORE</b>			
Oggetti d'arte	0,00	0,00	524.128,19
<b>TOTALE COMPLESSIVO</b>	<b>0,00</b>	<b>0,00</b>	<b>4.456.322,44</b>

**4.456.322,44**



**PROSPETTO ANALITICO DELLE VARIAZIONI VERIFICATE SI NELLE  
ATTIVITA' NON FINANZIARIE PRODOTTE**

**MINISTERO DELLA SALUTE**

Classificazioni delle attività	DIMINUZIONI			
	Per compensazioni e trasformazioni che hanno dato luogo ad entrate di competenza			
	Titolo I	Titolo II	Titolo III	Titolo IV
<b>CAPITALE FISSO</b>				
Beni materiali prodotti	0,00	0,00	0,00	0,00
<b>TOTALE COMPLESSIVO</b>	<b>0,00</b>	<b>0,00</b>	<b>0,00</b>	<b>0,00</b>
			<b>0,00</b>	

**PROSPETTO ANALITICO DELLE VARIAZIONI VERIFICATE NELLE  
ATTIVITA' NON FINANZIARIE PRODOTTE**

**MINISTERO DELLA SALUTE**

Classificazioni delle attivita'	DIMINUZIONI		
	Effettive		
	Che hanno dato luogo ad entrate imputate ai residui	Per impiego di dotazioni	Per insussistenze, rettificazioni, svalutazioni, cessioni gratuite, autorizzate ed altre cause
<b>CAPITALE FISSO</b>			
Beni materiali prodotti	0,00	70.754,52	6.520.267,31
<b>TOTALE COMPLESSIVO</b>	<b>0,00</b>	<b>70.754,52</b>	<b>6.520.267,31</b>
		<b>6.591.021,83</b>	

**PROSPETTO ANALITICO DELLE VARIAZIONI VERIFICATE SI NELLE  
PASSIVITA' FINANZIARIE**

MINISTERO DELL'ECONOMIA E DELLE FINANZE

		AUMENTI			
Classificazioni delle passività		Per compensazioni e trasformazioni che hanno dato luogo ad entrate di competenza			
		Titolo I	Titolo II	Titolo III	Titolo IV
<b>DEBITI</b>					
	Debiti a medio-lungo termine	0,00	0,00	0,00	212.151.314.492,55
	<b>ANTICIPAZIONI PASSIVE</b>				
	Anticipazioni passive	0,00	0,00	0,00	4.576,11
	<b>TOTALE COMPLESSIVO</b>	<b>0,00</b>	<b>0,00</b>	<b>0,00</b>	<b>212.151.319.068,66</b>
		<b>212.151.319.068,66</b>			

**PROSPETTO ANALITICO DELLE VARIAZIONI VERIFICATE SI NELLE  
PASSIVITA' FINANZIARIE**

MINISTERO DELL'ECONOMIA E DELLE FINANZE

Classificazioni delle passività	AUMENTI		
	Effettivi		
	Che hanno dato luogo ad entrate imputate ai residui	Per differenze derivanti da emissione di titoli	Per rettificazioni, più esatti accertamenti e sopravvenienze passive varie
<b>DEBITI</b>			
Debiti a breve termine	0,00	0,00	9,53
Debiti a medio-lungo termine	0,00	566.147.574,79	15.552.298.580,44
<b>ANTICIPAZIONI PASSIVE</b>			
Anticipazioni passive	0,00	0,00	15.531.054,15
<b>TOTALE COMPLESSIVO</b>	<b>0,00</b>	<b>566.147.574,79</b>	<b>15.567.829.644,12</b>
		<b>16.133.977.218,91</b>	

**PROSPETTO ANALITICO DELLE VARIAZIONI VERIFICATE SI NELLE  
PASSIVITA' FINANZIARIE**

**MINISTERO DELLE ATTIVITA' PRODUTTIVE**

		<b>AUMENTI</b>			
		Titolo I	Titolo II	Titolo III	Titolo IV
<b>Classificazioni delle passività</b>		<b>Per compensazioni e trasformazioni che hanno dato luogo ad entrate di competenza</b>			
<b>DEBITI</b>					
Debiti a medio-lungo termine		0,00	0,00	0,00	0,00
<b>TOTALE COMPLESSIVO</b>		<b>0,00</b>	<b>0,00</b>	<b>0,00</b>	<b>0,00</b>
		<b>0,00</b>			

**PROSPETTO ANALITICO DELLE VARIAZIONI VERIFICATE SI NELLE  
PASSIVITA' FINANZIARIE**

**MINISTERO DELLE ATTIVITA' PRODUTTIVE**

Classificazioni delle passività	AUMENTI		
	Effettivi		
	Che hanno dato luogo ad entrate imputate ai residui	Per differenze derivanti da emissione di titoli	Per rettificazioni, più esatti accertamenti e sopravvenienze passive varie
DEBITI			
Debiti a medio-lungo termine	0,00	0,00	0,00
<b>TOTALE COMPLESSIVO</b>	<b>0,00</b>	<b>0,00</b>	<b>0,00</b>
		<b>0,00</b>	

**PROSPETTO ANALITICO DELLE VARIAZIONI VERIFICATE SI NELLE  
PASSIVITA' FINANZIARIE**

**MINISTERO DEL LAVORO E DELLE POLITICHE SOCIALI**

		<b>AUMENTI</b>			
<b>Classificazioni delle passività</b>		<b>Per compensazioni e trasformazioni che hanno dato luogo ad entrate di competenza</b>			
		Titolo I	Titolo II	Titolo III	Titolo IV
<b>DEBITI</b>					
	Debiti a medio-lungo termine	0,00	0,00	0,00	0,00
	<b>TOTALE COMPLESSIVO</b>	<b>0,00</b>	<b>0,00</b>	<b>0,00</b>	<b>0,00</b>
		<b>0,00</b>			

**PROSPETTO ANALITICO DELLE VARIAZIONI VERIFICATE NELLE  
PASSIVITA' FINANZIARIE**

**MINISTERO DEL LAVORO E DELLE POLITICHE SOCIALI**

Classificazioni delle passività	AUMENTI		
	Effettivi		
	Che hanno dato luogo ad entrate imputate ai residui	Per differenze derivanti da emissione di titoli	Per rettificazioni, più esatti accertamenti e sopravvenienze passive varie
<b>DEBITI</b>			
Debiti a medio-lungo termine	0,00	0,00	0,00
<b>TOTALE COMPLESSIVO</b>	<b>0,00</b>	<b>0,00</b>	<b>0,00</b>
		<b>0,00</b>	



**PROSPETTO ANALITICO DELLE VARIAZIONI VERIFICATE SI NELLE  
PASSIVITA' FINANZIARIE**

**MINISTERO DELLA GIUSTIZIA**

		<b>AUMENTI</b>			
<b>Classificazioni delle passività</b>		<b>Per compensazioni e trasformazioni che hanno dato luogo ad entrate di competenza</b>			
		Titolo I	Titolo II	Titolo III	Titolo IV
<b>DEBITI</b>					
	Debiti a medio-lungo termine	0,00	0,00	0,00	0,00
	<b>TOTALE COMPLESSIVO</b>	<b>0,00</b>	<b>0,00</b>	<b>0,00</b>	<b>0,00</b>
		<b>0,00</b>			

**PROSPETTO ANALITICO DELLE VARIAZIONI VERIFICATE SI NELLE  
PASSIVITA' FINANZIARIE**

**MINISTERO DELLA GIUSTIZIA**

		<b>AUMENTI</b>		
		<b>Effettivi</b>		
Classificazioni delle passività		Che hanno dato luogo ad entrate imputate ai residui	Per differenze derivanti da emissione di titoli	Per rettificazioni, più esatti accertamenti e sopravvenienze passive varie
<b>DEBITI</b>				
	Debiti a medio-lungo termine	0,00	0,00	0,00
	<b>TOTALE COMPLESSIVO</b>	<b>0,00</b>	<b>0,00</b>	<b>0,00</b>
		<b>0,00</b>		

**PROSPETTO ANALITICO DELLE VARIAZIONI VERIFICATE SI NELLE  
PASSIVITA' FINANZIARIE**

**MINISTERO DEGLI AFFARI ESTERI**

		<b>AUMENTI</b>			
<b>Classificazioni delle passività</b>		<b>Per compensazioni e trasformazioni che hanno dato luogo ad entrate di competenza</b>			
		Titolo I	Titolo II	Titolo III	Titolo IV
<b>DEBITI</b>					
	Debiti a medio-lungo termine	0,00	0,00	0,00	0,00
	<b>TOTALE COMPLESSIVO</b>	<b>0,00</b>	<b>0,00</b>	<b>0,00</b>	<b>0,00</b>
		<b>0,00</b>			

**PROSPETTO ANALITICO DELLE VARIAZIONI VERIFICATE SI NELLE  
PASSIVITA' FINANZIARIE**

**MINISTERO DEGLI AFFARI ESTERI**

		<b>AUMENTI</b>		
		<b>Effettivi</b>		
<b>Classificazioni delle passività</b>		Che hanno dato luogo ad entrate imputate ai residui	Per differenze derivanti da emissione di titoli	Per rettificazioni, più esatti accertamenti e sopravvenienze passive varie
<b>DEBITI</b>				
	Debiti a medio-lungo termine	0,00	0,00	0,00
	<b>TOTALE COMPLESSIVO</b>	<b>0,00</b>	<b>0,00</b>	<b>0,00</b>
		<b>0,00</b>		

**PROSPETTO ANALITICO DELLE VARIAZIONI VERIFICATE SI NELLE  
PASSIVITA' FINANZIARIE**

**MINISTERO DELL'ISTRUZIONE, DELL'UNIVERSITA' E DELLA RICERCA**

Classificazioni delle passività		AUMENTI			
		Titolo I	Titolo II	Titolo III	Titolo IV
DEBITI					
Debiti a medio-lungo termine		0,00	0,00	0,00	0,00
<b>TOTALE COMPLESSIVO</b>		<b>0,00</b>	<b>0,00</b>	<b>0,00</b>	<b>0,00</b>
					0,00

**PROSPETTO ANALITICO DELLE VARIAZIONI VERIFICATE SI NELLE  
PASSIVITA' FINANZIARIE**

**MINISTERO DELL'ISTRUZIONE, DELL'UNIVERSITA' E DELLA RICERCA**

Classificazioni delle passività	AUMENTI		
	Effettivi		
	Che hanno dato luogo ad entrate imputate ai residui	Per differenze derivanti da emissione di titoli	Per rettificazioni, più esatti accertamenti e sopravvenienze passive varie
<b>DEBITI</b>			
Debiti a medio-lungo termine	0,00	0,00	0,00
<b>TOTALE COMPLESSIVO</b>	<b>0,00</b>	<b>0,00</b>	<b>0,00</b>
		<b>0,00</b>	

**PROSPETTO ANALITICO DELLE VARIAZIONI VERIFICATE SI NELLE  
PASSIVITA' FINANZIARIE**

**MINISTERO DELL'INTERNO**

Classificazioni delle passività		AUMENTI			
		Titolo I	Titolo II	Titolo III	Titolo IV
<b>Per compensazioni e trasformazioni che hanno dato luogo ad entrate di competenza</b>					
<b>DEBITI</b>					
Debiti a medio-lungo termine	0,00	0,00	0,00	0,00	0,00
<b>TOTALE COMPLESSIVO</b>	<b>0,00</b>	<b>0,00</b>	<b>0,00</b>	<b>0,00</b>	<b>0,00</b>
					<b>0,00</b>

**PROSPETTO ANALITICO DELLE VARIAZIONI VERIFICATE SI NELLE  
PASSIVITA' FINANZIARIE**

**MINISTERO DELL'INTERNO**

Classificazioni delle passività	AUMENTI		
	Effettivi		
	Che hanno dato luogo ad entrate imputate ai residui	Per differenze derivanti da emissione di titoli	Per rettificazioni, più esatti accertamenti e sopravvenienze passive varie
<b>DEBITI</b>			
Debiti a medio-lungo termine	0,00	0,00	0,00
<b>TOTALE COMPLESSIVO</b>	<b>0,00</b>	<b>0,00</b>	<b>0,00</b>
		<b>0,00</b>	



**PROSPETTO ANALITICO DELLE VARIAZIONI VERIFICATE SI NELLE  
PASSIVITA' FINANZIARIE**

MINISTERO DELL'AMBIENTE E DELLA TUTELA DEL TERRITORIO

		AUMENTI			
Classificazioni delle passività		Per compensazioni e trasformazioni che hanno dato luogo ad entrate di competenza			
		Titolo I	Titolo II	Titolo III	Titolo IV
<b>DEBITI</b>					
	Debiti a medio-lungo termine	0,00	0,00	0,00	0,00
	<b>TOTALE COMPLESSIVO</b>	<b>0,00</b>	<b>0,00</b>	<b>0,00</b>	<b>0,00</b>
		<b>0,00</b>			

**PROSPETTO ANALITICO DELLE VARIAZIONI VERIFICATE SI NELLE  
PASSIVITA' FINANZIARIE**

**MINISTERO DELL'AMBIENTE E DELLA TUTELA DEL TERRITORIO**

Classificazioni delle passività	AUMENTI		
	Effettivi		
	Che hanno dato luogo ad entrate imputate ai residui	Per differenze derivanti da emissione di titoli	Per rettificazioni, più esatti accertamenti e sopravvenienze passive varie
<b>DEBITI</b>			
Debiti a medio-lungo termine	0,00	0,00	0,00
<b>TOTALE COMPLESSIVO</b>	<b>0,00</b>	<b>0,00</b>	<b>0,00</b>
		<b>0,00</b>	

**PROSPETTO ANALITICO DELLE VARIAZIONI VERIFICATE SI NELLE  
PASSIVITA' FINANZIARIE**

**MINISTERO DELLE INFRASTRUTTURE E DEI TRASPORTI**

		<b>AUMENTI</b>			
<b>Classificazioni delle passività</b>		<b>Per compensazioni e trasformazioni che hanno dato luogo ad entrate di competenza</b>			
		Titolo I	Titolo II	Titolo III	Titolo IV
<b>DEBITI</b>					
	Debiti a medio-lungo termine	0,00	0,00	0,00	0,00
	<b>TOTALE COMPLESSIVO</b>	<b>0,00</b>	<b>0,00</b>	<b>0,00</b>	<b>0,00</b>
		<b>0,00</b>			

**PROSPETTO ANALITICO DELLE VARIAZIONI VERIFICATE SI NELLE  
PASSIVITA' FINANZIARIE**

**MINISTERO DELLE INFRASTRUTTURE E DEI TRASPORTI**

Classificazioni delle passività	AUMENTI		
	Effettivi		
	Che hanno dato luogo ad entrate imputate ai residui	Per differenze derivanti da emissione di titoli	Per rettificazioni, più esatti accertamenti e sopravvenienze passive varie
<b>DEBITI</b>			
Debiti a medio-lungo termine	0,00	0,00	0,00
<b>TOTALE COMPLESSIVO</b>	<b>0,00</b>	<b>0,00</b>	<b>0,00</b>
		<b>0,00</b>	

**PROSPETTO ANALITICO DELLE VARIAZIONI VERIFICATE SI NELLE  
PASSIVITA' FINANZIARIE**

**MINISTERO DELLE COMUNICAZIONI**

		<b>AUMENTI</b>			
<b>Classificazioni delle passività</b>		<b>Per compensazioni e trasformazioni che hanno dato luogo ad entrate di competenza</b>			
		Titolo I	Titolo II	Titolo III	Titolo IV
<b>DEBITI</b>					
Debiti a medio-lungo termine		0,00	0,00	0,00	0,00
<b>TOTALE COMPLESSIVO</b>		<b>0,00</b>	<b>0,00</b>	<b>0,00</b>	<b>0,00</b>
		<b>0,00</b>			

**PROSPETTO ANALITICO DELLE VARIAZIONI VERIFICATE SI NELLE  
PASSIVITA' FINANZIARIE**

**MINISTERO DELLE COMUNICAZIONI**

Classificazioni delle passività	AUMENTI		
	Effettivi		
	Che hanno dato luogo ad entrate imputate ai residui	Per differenze derivanti da emissione di titoli	Per rettificazioni, più esatti accertamenti e sopravvenienze passive varie
<b>DEBITI</b>			
Debiti a medio-lungo termine	0,00	0,00	0,00
<b>TOTALE COMPLESSIVO</b>	<b>0,00</b>	<b>0,00</b>	<b>0,00</b>
		<b>0,00</b>	

**PROSPETTO ANALITICO DELLE VARIAZIONI VERIFICATE SI NELLE  
PASSIVITA' FINANZIARIE**

**MINISTERO DELLA DIFESA**

		<b>AUMENTI</b>			
<b>Classificazioni delle passività</b>		<b>Per compensazioni e trasformazioni che hanno dato luogo ad entrate di competenza</b>			
		Titolo I	Titolo II	Titolo III	Titolo IV
<b>DEBITI</b>					
	Debiti a medio-lungo termine	0,00	0,00	0,00	0,00
	<b>TOTALE COMPLESSIVO</b>	<b>0,00</b>	<b>0,00</b>	<b>0,00</b>	<b>0,00</b>
		<b>0,00</b>			

**PROSPETTO ANALITICO DELLE VARIAZIONI VERIFICATE SI NELLE  
PASSIVITA' FINANZIARIE**

**MINISTERO DELLA DIFESA**

		<b>AUMENTI</b>		
		<b>Effettivi</b>		
<b>Classificazioni delle passività</b>		Che hanno dato luogo ad entrate imputate ai residui	Per differenze derivanti da emissione di titoli	Per rettificazioni, più esatti accertamenti e sopravvenienze passive varie
<b>DEBITI</b>				
	Debiti a medio-lungo termine	0,00	0,00	0,00
	<b>TOTALE COMPLESSIVO</b>	<b>0,00</b>	<b>0,00</b>	<b>0,00</b>
		<b>0,00</b>		



**PROSPETTO ANALITICO DELLE VARIAZIONI VERIFICATE SI NELLE  
PASSIVITA' FINANZIARIE**

MINISTERO DELLE POLITICHE AGRICOLE E FORESTALI

Classificazioni delle passività	AUMENTI			
	Titolo I	Titolo II	Titolo III	Titolo IV
	Per compensazioni e trasformazioni che hanno dato luogo ad entrate di competenza			
<b>DEBITI</b>				
Debiti a medio-lungo termine	0,00	0,00	0,00	0,00
<b>ANTICIPAZIONI PASSIVE</b>				
Anticipazioni passive	0,00	0,00	0,00	0,00
<b>TOTALE COMPLESSIVO</b>	<b>0,00</b>	<b>0,00</b>	<b>0,00</b>	<b>0,00</b>

0,00

**PROSPETTO ANALITICO DELLE VARIAZIONI VERIFICATE SI NELLE  
PASSIVITA' FINANZIARIE**

**MINISTERO DELLE POLITICHE AGRICOLE E FORESTALI**

Classificazioni delle passività	AUMENTI		
	Effettivi		
	Che hanno dato luogo ad entrate imputate ai residui	Per differenze derivanti da emissione di titoli	Per rettificazioni, più esatti accertamenti e sopravvenienze passive varie
<b>DEBITI</b>			
Debiti a medio-lungo termine	0,00	0,00	0,00
<b>ANTICIPAZIONI PASSIVE</b>			
Anticipazioni passive	0,00	0,00	0,00
<b>TOTALE COMPLESSIVO</b>	<b>0,00</b>	<b>0,00</b>	<b>0,00</b>
		<b>0,00</b>	

**PROSPETTO ANALITICO DELLE VARIAZIONI VERIFICATE SI NELLE  
PASSIVITA' FINANZIARIE**

**MINISTERO PER I BENI E LE ATTIVITA' CULTURALI**

Classificazioni delle passività	AUMENTI			
	Titolo I	Titolo II	Titolo III	Titolo IV
	Per compensazioni e trasformazioni che hanno dato luogo ad entrate di competenza			
<b>DEBITI</b>				
Debiti a medio-lungo termine	0,00	0,00	0,00	0,00
<b>ANTICIPAZIONI PASSIVE</b>				
Anticipazioni passive	0,00	0,00	0,00	0,00
<b>TOTALE COMPLESSIVO</b>	<b>0,00</b>	<b>0,00</b>	<b>0,00</b>	<b>0,00</b>

0,00

**PROSPETTO ANALITICO DELLE VARIAZIONI VERIFICATE SI NELLE  
PASSIVITA' FINANZIARIE**

**MINISTERO PER I BENI E LE ATTIVITA' CULTURALI**

Classificazioni delle passività	AUMENTI		
	Effettivi		
	Che hanno dato luogo ad entrate imputate ai residui	Per differenze derivanti da emissione di titoli	Per rettificazioni, più esatti accertamenti e sopravvenienze passive varie
<b>DEBITI</b>			
Debiti a medio-lungo termine	0,00	0,00	0,00
<b>ANTICIPAZIONI PASSIVE</b>			
Anticipazioni passive	0,00	0,00	0,00
<b>TOTALE COMPLESSIVO</b>	<b>0,00</b>	<b>0,00</b>	<b>0,00</b>
		<b>0,00</b>	

**PROSPETTO ANALITICO DELLE VARIAZIONI VERIFICATE SI NELLE  
PASSIVITA' FINANZIARIE**

**MINISTERO DELLA SALUTE**

Classificazioni delle passività		AUMENTI			
		Titolo I	Titolo II	Titolo III	Titolo IV
Per compensazioni e trasformazioni che hanno dato luogo ad entrate di competenza					
<b>DEBITI</b>					
	Debiti a medio-lungo termine	0,00	0,00	0,00	0,00
	<b>TOTALE COMPLESSIVO</b>	<b>0,00</b>	<b>0,00</b>	<b>0,00</b>	<b>0,00</b>
		<b>0,00</b>			

**PROSPETTO ANALITICO DELLE VARIAZIONI VERIFICATE SI NELLE  
PASSIVITA' FINANZIARIE**

**MINISTERO DELLA SALUTE**

Classificazioni delle passività	AUMENTI		
	Effettivi		
	Che hanno dato luogo ad entrate imputate ai residui	Per differenze derivanti da emissione di titoli	Per rettificazioni, più esatti accertamenti e sopravvenienze passive varie
<b>DEBITI</b>			
Debiti a medio-lungo termine	0,00	0,00	0,00
<b>TOTALE COMPLESSIVO</b>	<b>0,00</b>	<b>0,00</b>	<b>0,00</b>
		<b>0,00</b>	

**PROSPETTO ANALITICO DELLE VARIAZIONI VERIFICATE SI NELLE  
PASSIVITA' FINANZIARIE**

MINISTERO DELL'ECONOMIA E DELLE FINANZE

Classificazioni delle passività	DIMINUZIONI		
	Titolo I	Titolo II	Titolo III
<b>DEBITI</b>			
Debiti a medio-lungo termine	82.668.286,58	20.349.579,82	183.041.396.251,52
<b>ANTICIPAZIONI PASSIVE</b>			
Anticipazioni passive	0,00	41.316.552,00	7.230.041.276,82
<b>TOTALE COMPLESSIVO</b>	<b>82.668.286,58</b>	<b>61.666.131,82</b>	<b>190.271.437.528,34</b>

**190.415.771.946,74**

**PROSPETTO ANALITICO DELLE VARIAZIONI VERIFICATE SI NELLE  
PASSIVITA' FINANZIARIE**

MINISTERO DELL'ECONOMIA E DELLE FINANZE

Classificazioni delle passività	DIMINUZIONI		
	Effettive		
	Derivanti da spese imputate ai residui	Per utili derivanti da estinzioni di passività	Per rettificazioni, più esatti accertamenti e cessazioni di passività varie
<b>DEBITI</b>			
Debiti a breve termine	0,00	0,00	443.138.155,63
Debiti a medio-lungo termine	0,00	1.195.550.574,00	39.967.761.097,23
<b>ANTICIPAZIONI PASSIVE</b>			
Anticipazioni passive	3.422.897,29	0,00	1.395.797.844,95
<b>TOTALE COMPLESSIVO</b>	<b>3.422.897,29</b>	<b>1.195.550.574,00</b>	<b>41.806.697.097,81</b>

**43.005.670.569,10**



**PROSPETTO ANALITICO DELLE VARIAZIONI VERIFICATE SI NELLE  
PASSIVITA' FINANZIARIE**

**MINISTERO DELLE ATTIVITA' PRODUTTIVE**

Classificazioni delle passività	DIMINUZIONI		
	Titolo I	Titolo II	Titolo III
<b>DEBITI</b>			
Debiti a medio-lungo termine	4.010.266,42	52.506.934,73	0,00
<b>TOTALE COMPLESSIVO</b>	<b>4.010.266,42</b>	<b>52.506.934,73</b>	<b>0,00</b>
		<b>56.517.201,15</b>	

**PROSPETTO ANALITICO DELLE VARIAZIONI VERIFICATE SI NELLE  
PASSIVITA' FINANZIARIE**

**MINISTERO DELLE ATTIVITA' PRODUTTIVE**

Classificazioni delle passività	DIMINUZIONI		
	Derivanti da spese imputate ai residui	Effettive Per utili derivanti da estinzioni di passività	Per rettificazioni, più esatti accertamenti e cessazioni di passività varie
<b>DEBITI</b>			
Debiti a medio-lungo termine	0,00	0,00	34.329.641,48
<b>TOTALE COMPLESSIVO</b>	<b>0,00</b>	<b>0,00</b>	<b>34.329.641,48</b>
		<b>34.329.641,48</b>	

**PROSPETTO ANALITICO DELLE VARIAZIONI VERIFICATESI NELLE  
PASSIVITA' FINANZIARIE**

**MINISTERO DEL LAVORO E DELLE POLITICHE SOCIALI**

Classificazioni delle passività	DIMINUZIONI		
	Per compensazioni e trasformazioni derivanti da spese di competenza		
	Titolo I	Titolo II	Titolo III
<b>DEBITI</b>			
Debiti a medio-lungo termine	88.015.768,63	0,00	0,00
<b>TOTALE COMPLESSIVO</b>	<b>88.015.768,63</b>	<b>0,00</b>	<b>0,00</b>
		<b>88.015.768,63</b>	

**PROSPETTO ANALITICO DELLE VARIAZIONI VERIFICATE SI NELLE  
PASSIVITA' FINANZIARIE**

MINISTERO DEL LAVORO E DELLE POLITICHE SOCIALI

Classificazioni delle passività	DIMINUZIONI		
	Effettive		
	Derivanti da spese imputate ai residui	Per utili derivanti da estinzioni di passività	Per rettificazioni, più esatti accertamenti e cessazioni di passività varie
<b>DEBITI</b>			
Debiti a medio-lungo termine	0,00	0,00	412.559.583,16
<b>TOTALE COMPLESSIVO</b>	<b>0,00</b>	<b>0,00</b>	<b>412.559.583,16</b>
			<b>412.559.583,16</b>

**PROSPETTO ANALITICO DELLE VARIAZIONI VERIFICATE SI NELLE  
PASSIVITA' FINANZIARIE**

MINISTERO DELLA GIUSTIZIA

Classificazioni delle passività	DIMINUZIONI		
	Titolo I	Titolo II	Titolo III
<b>DEBITI</b>			
Debiti a medio-lungo termine	16.324.237,98	710.035,34	0,00
<b>TOTALE COMPLESSIVO</b>	<b>16.324.237,98</b>	<b>710.035,34</b>	<b>0,00</b>
		<b>17.034.273,32</b>	

**PROSPETTO ANALITICO DELLE VARIAZIONI VERIFICATE SI NELLE  
PASSIVITA' FINANZIARIE**

MINISTERO DELLA GIUSTIZIA

Classificazioni delle passività	DIMINUZIONI		
	Effettive		
	Derivanti da spese imputate ai residui	Per utili derivanti da estinzioni di passività	Per rettificazioni, più esatti accertamenti e cessazioni di passività varie
<b>DEBITI</b>			
Debiti a medio-lungo termine	0,00	0,00	8.054.979,22
<b>TOTALE COMPLESSIVO</b>	<b>0,00</b>	<b>0,00</b>	<b>8.054.979,22</b>
		<b>8.054.979,22</b>	

**PROSPETTO ANALITICO DELLE VARIAZIONI VERIFICATE SI NELLE  
PASSIVITA' FINANZIARIE**

**MINISTERO DEGLI AFFARI ESTERI**

Classificazioni delle passività	DIMINUZIONI		
	Per compensazioni e trasformazioni derivanti da spese di competenza		
	Titolo I	Titolo II	Titolo III
<b>DEBITI</b>			
Debiti a medio-lungo termine	27.871.493,53	0,00	0,00
<b>TOTALE COMPLESSIVO</b>	<b>27.871.493,53</b>	<b>0,00</b>	<b>0,00</b>
	<b>27.871.493,53</b>		

**PROSPETTO ANALITICO DELLE VARIAZIONI VERIFICATE SI NELLE  
PASSIVITA' FINANZIARIE**

**MINISTERO DEGLI AFFARI ESTERI**

Classificazioni delle passività	DIMINUZIONI		
	Effettive		
	Derivanti da spese imputate ai residui	Per utili derivanti da estinzioni di passività	Per rettificazioni, più esatti accertamenti e cessazioni di passività varie
<b>DEBITI</b>			
Debiti a medio-lungo termine	0,00	0,00	15.717.134,15
<b>TOTALE COMPLESSIVO</b>	<b>0,00</b>	<b>0,00</b>	<b>15.717.134,15</b>
			<b>15.717.134,15</b>



**PROSPETTO ANALITICO DELLE VARIAZIONI VERIFICATE SI NELLE  
PASSIVITA' FINANZIARIE**

MINISTERO DELL'ISTRUZIONE, DELL'UNIVERSITA' E DELLA RICERCA

Classificazioni delle passività	DIMINUZIONI		
	Titolo I	Titolo II	Titolo III
<b>DEBITI</b>			
Debiti a medio-lungo termine	62.655.844,34	1.432.161,83	0,00
<b>TOTALE COMPLESSIVO</b>	<b>62.655.844,34</b>	<b>1.432.161,83</b>	<b>0,00</b>
		<b>64.088.006,17</b>	

**PROSPETTO ANALITICO DELLE VARIAZIONI VERIFICATE SI NELLE  
PASSIVITA' FINANZIARIE**

**MINISTERO DELL'ISTRUZIONE, DELL'UNIVERSITA' E DELLA RICERCA**

Classificazioni delle passività	DIMINUZIONI		
	Effettive		
	Derivanti da spese imputate ai residui	Per utili derivanti da estinzioni di passività	Per rettificazioni, più esatti accertamenti e cessazioni di passività varie
<b>DEBITI</b>			
Debiti a medio-lungo termine	0,00	0,00	8.277.433,34
<b>TOTALE COMPLESSIVO</b>	<b>0,00</b>	<b>0,00</b>	<b>8.277.433,34</b>
			<b>8.277.433,34</b>

**PROSPETTO ANALITICO DELLE VARIAZIONI VERIFICATE SI NELLE  
PASSIVITA' FINANZIARIE**

**MINISTERO DELL'INTERNO**

Classificazioni delle passività	DIMINUZIONI		
	Titolo I	Titolo II	Titolo III
<b>DEBITI</b>			
Debiti a medio-lungo termine	9.226.005,23	71.079,69	0,00
<b>TOTALE COMPLESSIVO</b>	<b>9.226.005,23</b>	<b>71.079,69</b>	<b>0,00</b>
		<b>9.297.084,92</b>	

**PROSPETTO ANALITICO DELLE VARIAZIONI VERIFICATE SI NELLE  
PASSIVITA' FINANZIARIE**

MINISTERO DELL'INTERNO

Classificazioni delle passività	DIMINUZIONI		
	Effettive		
	Derivanti da spese imputate ai residui	Per utili derivanti da estinzioni di passività	Per rettificazioni, più esatti accertamenti e cessazioni di passività varie
<b>DEBITI</b>			
Debiti a medio-lungo termine	0,00	0,00	499.903,78
<b>TOTALE COMPLESSIVO</b>	<b>0,00</b>	<b>0,00</b>	<b>499.903,78</b>
		<b>499.903,78</b>	

**PROSPETTO ANALITICO DELLE VARIAZIONI VERIFICATE SI NELLE  
PASSIVITA' FINANZIARIE**

**MINISTERO DELL'AMBIENTE E DELLA TUTELA DEL TERRITORIO**

Classificazioni delle passività	DIMINUZIONI		
	Titolo I	Titolo II	Titolo III
<b>DEBITI</b>			
Debiti a medio-lungo termine	897.751,21	54.151.836,16	0,00
<b>TOTALE COMPLESSIVO</b>	<b>897.751,21</b>	<b>54.151.836,16</b>	<b>0,00</b>
		<b>55.049.587,37</b>	

**PROSPETTO ANALITICO DELLE VARIAZIONI VERIFICATE SI NELLE  
PASSIVITA' FINANZIARIE**

MINISTERO DELL'AMBIENTE E DELLA TUTELA DEL TERRITORIO

Classificazioni delle passività	DIMINUZIONI		
	Effettive		
	Derivanti da spese imputate ai residui	Per utili derivanti da estinzioni di passività	Per rettificazioni, più esatti accertamenti e cessazioni di passività varie
<b>DEBITI</b>			
Debiti a medio-lungo termine	0,00	0,00	41.242.845,60
<b>TOTALE COMPLESSIVO</b>	<b>0,00</b>	<b>0,00</b>	<b>41.242.845,60</b>
			<b>41.242.845,60</b>

**PROSPETTO ANALITICO DELLE VARIAZIONI VERIFICATE SI NELLE  
PASSIVITA' FINANZIARIE**

**MINISTERO DELLE INFRASTRUTTURE E DEI TRASPORTI**

Classificazioni delle passività	DIMINUZIONI		
	Titolo I	Titolo II	Titolo III
<b>DEBITI</b>			
Debiti a medio-lungo termine	8.375.757,24	140.473.666,71	0,00
<b>TOTALE COMPLESSIVO</b>	<b>8.375.757,24</b>	<b>140.473.666,71</b>	<b>0,00</b>
		<b>148.849.423,95</b>	

**PROSPETTO ANALITICO DELLE VARIAZIONI VERIFICATE SI NELLE  
PASSIVITA' FINANZIARIE**

**MINISTERO DELLE INFRASTRUTTURE E DEI TRASPORTI**

Classificazioni delle passività	DIMINUZIONI		
	Effettive		
	Derivanti da spese imputate ai residui	Per utili derivanti da estinzioni di passività	Per rettificazioni, più esatti accertamenti e cessazioni di passività varie
<b>DEBITI</b>			
Debiti a medio-lungo termine	0,00	0,00	107.456.395,30
<b>TOTALE COMPLESSIVO</b>	<b>0,00</b>	<b>0,00</b>	<b>107.456.395,30</b>
			<b>107.456.395,30</b>



**PROSPETTO ANALITICO DELLE VARIAZIONI VERIFICATE SI NELLE  
PASSIVITA' FINANZIARIE**

**MINISTERO DELLE COMUNICAZIONI**

Classificazioni delle passività	DIMINUZIONI		
	Titolo I	Titolo II	Titolo III
<b>DEBITI</b>			
Debiti a medio-lungo termine	298.053,51	0,00	0,00
<b>TOTALE COMPLESSIVO</b>	<b>298.053,51</b>	<b>0,00</b>	<b>0,00</b>
		<b>298.053,51</b>	

**PROSPETTO ANALITICO DELLE VARIAZIONI VERIFICATE SI NELLE  
PASSIVITA' FINANZIARIE**

**MINISTERO DELLE COMUNICAZIONI**

Classificazioni delle passività	DIMINUZIONI		
	Effettive		
	Derivanti da spese imputate ai residui	Per utili derivanti da estinzioni di passività	Per rettificazioni, più esatti accertamenti e cessazioni di passività varie
<b>DEBITI</b>			
Debiti a medio-lungo termine	0,00	0,00	0,14
<b>TOTALE COMPLESSIVO</b>	<b>0,00</b>	<b>0,00</b>	<b>0,14</b>
		<b>0,14</b>	

**PROSPETTO ANALITICO DELLE VARIAZIONI VERIFICATE SI NELLE  
PASSIVITA' FINANZIARIE**

**MINISTERO DELLA DIFESA**

Classificazioni delle passività	DIMINUZIONI		
	Per compensazioni e trasformazioni derivanti da spese di competenza		
	Titolo I	Titolo II	Titolo III
<b>DEBITI</b>			
Debiti a medio-lungo termine	88.940.373,67	5.320.629,02	0,00
<b>TOTALE COMPLESSIVO</b>	<b>88.940.373,67</b>	<b>5.320.629,02</b>	<b>0,00</b>
		<b>94.261.002,69</b>	

**PROSPETTO ANALITICO DELLE VARIAZIONI VERIFICATE SI NELLE  
PASSIVITA' FINANZIARIE**

**MINISTERO DELLA DIFESA**

Classificazioni delle passività	DIMINUZIONI		
	Effettive		
	Derivanti da spese imputate ai residui	Per utili derivanti da estinzioni di passività	Per rettificazioni, più esatti accertamenti e cessazioni di passività varie
<b>DEBITI</b>			
Debiti a medio-lungo termine	0,00	0,00	61.396.505,95
<b>TOTALE COMPLESSIVO</b>	<b>0,00</b>	<b>0,00</b>	<b>61.396.505,95</b>
		<b>61.396.505,95</b>	

**PROSPETTO ANALITICO DELLE VARIAZIONI VERIFICATE SI NELLE  
PASSIVITA' FINANZIARIE**

MINISTERO DELLE POLITICHE AGRICOLE E FORESTALI

Classificazioni delle passività	DIMINUZIONI		
	Titolo I	Titolo II	Titolo III
	<b>Per compensazioni e trasformazioni derivanti da spese di competenza</b>		
<b>DEBITI</b>			
Debiti a medio-lungo termine	5.040.686,16	27.547.756,15	0,00
<b>ANTICIPAZIONI PASSIVE</b>			
Anticipazioni passive	0,00	8.821.439,75	0,00
<b>TOTALE COMPLESSIVO</b>	<b>5.040.686,16</b>	<b>36.369.195,90</b>	<b>0,00</b>
		<b>41.409.882,06</b>	

**PROSPETTO ANALITICO DELLE VARIAZIONI VERIFICATE SI NELLE  
PASSIVITA' FINANZIARIE**

MINISTERO DELLE POLITICHE AGRICOLE E FORESTALI

Classificazioni delle passività	DIMINUZIONI		
	Effettive		
	Derivanti da spese imputate ai residui	Per utili derivanti da estinzioni di passività	Per rettificazioni, più esatti accertamenti e cessazioni di passività varie
<b>DEBITI</b>			
Debiti a medio-lungo termine	0,00	0,00	75.986.072,09
<b>ANTICIPAZIONI PASSIVE</b>			
Anticipazioni passive	0,00	0,00	0,00
<b>TOTALE COMPLESSIVO</b>	<b>0,00</b>	<b>0,00</b>	<b>75.986.072,09</b>

**75.986.072,09**

**PROSPETTO ANALITICO DELLE VARIAZIONI VERIFICATE SI NELLE  
PASSIVITA' FINANZIARIE**

**MINISTERO PER I BENI E LE ATTIVITA' CULTURALI**

Classificazioni delle passività	DIMINUZIONI		
	Per compensazioni e trasformazioni derivanti da spese di competenza		
	Titolo I	Titolo II	Titolo III
<b>DEBITI</b>			
Debiti a medio-lungo termine	8.101.956,86	4.364.632,30	0,00
<b>ANTICIPAZIONI PASSIVE</b>			
Anticipazioni passive	0,00	0,00	13.370.385,00
<b>TOTALE COMPLESSIVO</b>	<b>8.101.956,86</b>	<b>4.364.632,30</b>	<b>13.370.385,00</b>

**25.836.974,16**

**PROSPETTO ANALITICO DELLE VARIAZIONI VERIFICATE SI NELLE  
PASSIVITA' FINANZIARIE**

**MINISTERO PER I BENI E LE ATTIVITA' CULTURALI**

Classificazioni delle passività	DIMINUZIONI		
	Effettive		
	Derivanti da spese imputate ai residui	Per utili derivanti da estinzioni di passività	Per rettificazioni, più esatti accertamenti e cessazioni di passività varie
<b>DEBITI</b>			
Debiti a medio-lungo termine	0,00	0,00	15.117.920,05
<b>ANTICIPAZIONI PASSIVE</b>			
Anticipazioni passive	0,00	0,00	0,00
<b>TOTALE COMPLESSIVO</b>	<b>0,00</b>	<b>0,00</b>	<b>15.117.920,05</b>

**15.117.920,05**



**PROSPETTO ANALITICO DELLE VARIAZIONI VERIFICATE SI NELLE  
PASSIVITA' FINANZIARIE**

**MINISTERO DELLA SALUTE**

Classificazioni delle passività	DIMINUZIONI		
	Titolo I	Titolo II	Titolo III
Per compensazioni e trasformazioni derivanti da spese di competenza			
DEBITI			
Debiti a medio-lungo termine	9.568.939,26	0,00	0,00
<b>TOTALE COMPLESSIVO</b>	<b>9.568.939,26</b>	<b>0,00</b>	<b>0,00</b>
	<b>9.568.939,26</b>		

**PROSPETTO ANALITICO DELLE VARIAZIONI VERIFICATE SI NELLE  
PASSIVITA' FINANZIARIE**

**MINISTERO DELLA SALUTE**

Classificazioni delle passività	DIMINUZIONI		
	Effettive		
	Derivanti da spese imputate ai residui	Per utili derivanti da estinzioni di passività	Per rettificazioni, più esatti accertamenti e cessazioni di passività, varie
<b>DEBITI</b>			
Debiti a medio-lungo termine	0,00	0,00	1.048.030,91
<b>TOTALE COMPLESSIVO</b>	<b>0,00</b>	<b>0,00</b>	<b>1.048.030,91</b>
		<b>1.048.030,91</b>	



**TABELLE E RELATIVI ALLEGATI**



**APPENDICI AL RENDICONTO**



# **APPENDICE 1**

## **Beni mobili**





ATTIVITA' (Mobili) - Consistenze e variazioni di beni mobili divisi per << Ministeri >> e << Categorie >>

Tabella	MINISTERI	CATEGORIA 1°			
		CONSISTENZA AL 1° GENNAIO 2002	VARIAZIONI AVVENUTE DURANTE L'ESERCIZIO 2002		CONSISTENZA AL 31° DICEMBRE 2002
			IN AUMENTO	IN DIMINUZIONE	
II	MINISTERO DELL'ECONOMIA E DELLE FINANZE	1.013.022.479,88	146.877.823,72	155.205.587,92	1.004.694.715,68
III	MINISTERO DELLE ATTIVITA' PRODUTTIVE	23.468.849,99	2.301.408,99	572.370,34	25.197.888,64
IV	MINISTERO DEL LAVORO E DELLE POLITICHE SOCIALI	63.306.353,61	5.684.234,44	2.707.928,52	66.282.659,53
V	MINISTERO DELLA GIUSTIZIA	809.988.515,60	79.363.067,37	73.243.306,49	816.108.276,48
VI	MINISTERO DEGLI AFFARI ESTERI	115.648.331,34	3.489.217,43	1.411.545,42	117.726.003,35
VII	MINISTERO DELL'ISTRUZIONE, DELL'UNIVERSITA' E DELLA RICERCA	72.112.981,19	5.320.992,51	15.378.198,54	62.055.775,16
VIII	MINISTERO DELL'INTERNO	429.011.787,09	46.632.369,85	21.590.333,38	454.053.823,56
IX	MINISTERO DELL'AMBIENTE E DELLA TUTELA DEL TERRITORIO	12.778.930,36	1.918.500,18	1.075.546,37	13.621.884,17
X	MINISTERO DELLE INFRASTRUTTURE E DEI TRASPORTI	125.737.128,17	14.260.283,90	4.956.838,28	135.040.573,79
XI	MINISTERO DELLE COMUNICAZIONI	15.102.169,18	3.654.702,68	194.253,82	18.562.618,04
XII	MINISTERO DELLA DIFESA	387.657.265,24	67.169.733,25	52.597.747,91	402.229.250,58
XIII	MINISTERO DELLE POLITICHE AGRICOLE E FORESTALI	52.018.714,27	11.850.743,19	7.089.920,23	56.779.537,23
XIV	MINISTERO PER I BENI E LE ATTIVITA' CULTURALI	168.911.566,96	15.897.362,04	3.203.820,12	181.605.128,88
XV	MINISTERO DELLA SALUTE	53.426.432,21	6.642.135,32	477.458,66	59.591.108,87
	<b>TOTALE COMPLESSIVO DELLA CATEGORIA 1</b>	<b>3.342.191.525,09</b>	<b>411.062.574,87</b>	<b>339.704.856,00</b>	<b>3.413.549.243,96</b>

ATTIVITA' (Mobili) - Consistenze e variazioni di beni mobili divisi per << Ministeri >> e << Categorie >>

Tabella	MINISTERI	CATEGORIA 2°			
		LIBRI E PUBBLICAZIONI SIA UFFICIALI SIA NON UFFICIALI, COSTITUENTI LA DOTAZIONE DI UFFICIO.			
		CONSISTENZA AL 1° GENNAIO 2002	VARIAZIONI AVVENUTE DURANTE L'ESERCIZIO 2002		CONSISTENZA AL 31° DICEMBRE 2002
	IN AUMENTO	IN DIMINUIZIONE			
II	MINISTERO DELL'ECONOMIA E DELLE FINANZE	33.762.146,85	1.680.445,03	5.870.445,90	29.572.145,98
III	MINISTERO DELLE ATTIVITA' PRODUTTIVE	458.184,87	27.829,37	21.690,04	464.324,20
IV	MINISTERO DEL LAVORO E DELLE POLITICHE SOCIALI	3.379.695,21	105.737,51	205.476,09	3.279.956,63
V	MINISTERO DELLA GIUSTIZIA	51.942.210,59	2.856.566,00	968.830,95	53.829.945,64
VI	MINISTERO DEGLI AFFARI ESTERI	2.224.955,90	55.524,98	0,00	2.280.480,88
VII	MINISTERO DELL'ISTRUZIONE, DELL'UNIVERSITA' E DELLA RICERCA	13.216.520,24	617.183,41	4.436.287,00	9.397.416,65
VIII	MINISTERO DELL'INTERNO	5.400.654,97	366.442,93	80.413,27	5.686.684,63
IX	MINISTERO DELL'AMBIENTE E DELLA TUTELA DEL TERRITORIO	85.700,24	9.853,98	0,00	95.554,22
X	MINISTERO DELLE INFRASTRUTTURE E DEI TRASPORTI	2.167.082,71	1.177.197,84	39.046,94	3.305.233,61
XI	MINISTERO DELLE COMUNICAZIONI	753.906,85	658.484,51	0,00	1.412.391,36
XII	MINISTERO DELLA DIFESA	18.604.643,09	2.985.304,63	1.084.054,61	20.505.893,11
XIII	MINISTERO DELLE POLITICHE AGRICOLE E FORESTALI	2.294.863,67	85.872,36	16.015,92	2.364.720,11
XIV	MINISTERO PER I BENI E LE ATTIVITA' CULTURALI	1.546.504,66	79.396,34	3.137,08	1.622.763,92
XV	MINISTERO DELLA SALUTE	16.447.387,35	49.666,05	6.628,20	16.490.425,20
	<b>TOTALE COMPLESSIVO DELLA CATEGORIA 2</b>	<b>152.284.457,20</b>	<b>10.755.504,94</b>	<b>12.732.026,00</b>	<b>150.307.936,14</b>

ATTIVITA' (Mobili) - Consistenze e variazioni di beni mobili divisi per <<Ministeri >> e << Categorie >>

Tabella	MINISTERI	CATEGORIA 3°			
		CONSISTENZA AL 1° GENNAIO 2002	VARIAZIONI AVVENUTE DURANTE L'ESERCIZIO 2002		CONSISTENZA AL 31° DICEMBRE 2002
			IN AUMENTO	IN DIMINUZIONE	
II	MINISTERO DELL'ECONOMIA E DELLE FINANZE	68.850.884,66	2.384.613,38	17.052.969,95	54.182.528,09
III	MINISTERO DELLE ATTIVITA' PRODUTTIVE	785.980,65	13.316,69	8.827,84	790.469,50
IV	MINISTERO DEL LAVORO E DELLE POLITICHE SOCIALI	972.192,91	149.121,20	8.312,92	1.113.001,19
V	MINISTERO DELLA GIUSTIZIA	26.438.882,87	3.049.504,74	2.021.305,44	27.467.082,17
VI	MINISTERO DEGLI AFFARI ESTERI	6.711.319,75	112.684,94	568,09	6.823.436,60
VII	MINISTERO DELL'ISTRUZIONE, DELL'UNIVERSITA' E DELLA RICERCA	100.331.712,95	5.069.531,95	52.438.594,12	52.962.650,78
VIII	MINISTERO DELL'INTERNO	49.352.965,46	4.425.667,06	3.156.471,14	50.622.161,38
X	MINISTERO DELLE INFRASTRUTTURE E DEI TRASPORTI	26.178.807,39	1.139.676,84	570.199,67	26.748.284,56
XI	MINISTERO DELLE COMUNICAZIONI	30.587.844,37	8.306.692,92	346,46	38.894.190,83
XIII	MINISTERO DELLE POLITICHE AGRICOLE E FORESTALI	18.881.040,10	1.459.905,72	591.920,94	19.749.024,88
XIV	MINISTERO PER I BENI E LE ATTIVITA' CULTURALI	27.875.110,95	2.483.193,18	652.851,88	29.705.452,25
XV	MINISTERO DELLA SALUTE	161.665.000,23	2.851.570,15	5.914.131,26	158.602.439,12
	<b>TOTALE COMPLESSIVO DELLA CATEGORIA 3</b>	<b>518.631.742,29</b>	<b>31.445.478,77</b>	<b>82.416.499,71</b>	<b>467.660.721,35</b>

ATTIVITA' (Mobili) - Consistenze e variazioni di beni mobili divisi per << Ministeri >> e << Categorie >>

Tabella	MINISTERI	CATEGORIA 4° BENI ASSEGNATI ALLA CONDIZIONE DI FONDI RUSTICI, MACCHINE E STRUMENTI AGRICOLI.			
		CONSISTENZA AL 1° GENNAIO 2002	VARIAZIONI AVVENUTE DURANTE L'ESERCIZIO 2002		CONSISTENZA AL 31° DICEMBRE 2002
			IN AUMENTO	IN DIMINUZIONE	
II	MINISTERO DELL'ECONOMIA E DELLE FINANZE	563.135,38	57.825,93	50.559,34	570.401,97
V	MINISTERO DELLA GIUSTIZIA	4.282.172,99	715.540,23	1.097.799,46	3.899.913,76
VIII	MINISTERO DELL'INTERNO	33.314,98	1.177,61	0,01	34.492,58
X	MINISTERO DELLE INFRASTRUTTURE E DEI TRASPORTI	59.134,02	18.397,33	57.757,39	19.773,96
XII	MINISTERO DELLA DIFESA	4.283.873,89	1.451.318,38	1.724.979,54	4.010.212,73
XIII	MINISTERO DELLE POLITICHE AGRICOLE E FORESTALI	1.059.757,65	642.967,46	570.782,52	1.131.942,59
XIV	MINISTERO PER I BENI E LE ATTIVITA' CULTURALI	46.018,80	2.486,97	0,00	48.505,77
	<b>TOTALE COMPLESSIVO DELLA CATEGORIA 4</b>	<b>10.327.407,71</b>	<b>2.889.713,91</b>	<b>3.501.878,26</b>	<b>9.715.243,36</b>

ATTIVITA' (Mobili) - Consistenze e variazioni di beni mobili divisi per <<Ministeri >> e << Categorie >>

Tabella	MINISTERI	CATEGORIA 5° ARMAMENTI, STRUMENTI PROTETTIVI, EQUIPAGGIAMENTI, ECC.			
		CONSISTENZA AL 1° GENNAIO 2002	VARIAZIONI AVVENUTE DURANTE L'ESERCIZIO 2002		CONSISTENZA AL 31° DICEMBRE 2002
			IN AUMENTO	IN DIMINUIZIONE	
II	MINISTERO DELL'ECONOMIA E DELLE FINANZE	155.249.237,60	14.119.525,60	12.840.775,70	156.527.987,50
IV	MINISTERO DEL LAVORO E DELLE POLITICHE SOCIALI	4.200,27	2.289,51	538,87	5.950,91
V	MINISTERO DELLA GIUSTIZIA	46.375.477,53	4.801.832,76	3.177.023,84	48.000.286,45
VIII	MINISTERO DELL'INTERNO	426.313.366,86	44.073.596,22	36.066.045,46	434.320.917,62
X	MINISTERO DELLE INFRASTRUTTURE E DEI TRASPORTI	672.543,70	55.521,43	145.911,86	582.153,27
XI	MINISTERO DELLE COMUNICAZIONI	3.771,99	545,38	3.753,41	563,96
XII	MINISTERO DELLA DIFESA	38.168.140.102,44	12.060.751.227,53	8.461.805.729,25	41.767.085.600,72
XIII	MINISTERO DELLE POLITICHE AGRICOLE E FORESTALI	15.420.847,07	283.276,98	8.426.592,84	7.277.531,21
XV	MINISTERO DELLA SALUTE	36.159,51	68.741,34	71.081,70	33.819,15
	<b>TOTALE COMPLESSIVO DELLA CATEGORIA 5</b>	<b>38.812.215.706,97</b>	<b>12.124.156.556,75</b>	<b>8.522.537.452,93</b>	<b>42.413.834.810,79</b>

ATTIVITA' (Mobili) - Consistenze e variazioni di beni mobili divisi per << Ministeri >> e <<< Categorie >>

Tabella	MINISTERI	CATEGORIA 6°			
		BENI MOBILI ISCRITTI NEI PUBBLICI REGISTRI			
		CONSISTENZA AL 1° GENNAIO 2002	VARIAZIONI AVVENUTE DURANTE L'ESERCIZIO 2002		CONSISTENZA AL 31° DICEMBRE 2002
	IN AUMENTO	IN DIMINUZIONE			
II	MINISTERO DELL'ECONOMIA E DELLE FINANZE	736.760.880,33	44.630.045,47	6.180.344,14	775.210.581,66
III	MINISTERO DELLE ATTIVITA' PRODUTTIVE	112.698,27	0,00	41.730,62	70.967,65
IV	MINISTERO DEL LAVORO E DELLE POLITICHE SOCIALI	168.355,88	1.755,15	98.340,62	71.770,41
V	MINISTERO DELLA GIUSTIZIA	140.588.424,58	31.302.614,34	24.564.350,05	147.326.688,87
VI	MINISTERO DEGLI AFFARI ESTERI	2.424.230,61	0,00	0,00	2.424.230,61
VII	MINISTERO DELL'ISTRUZIONE, DELL'UNIVERSITA' E DELLA RICERCA	344.201,15	3.930,30	42.585,32	305.546,13
VIII	MINISTERO DELL'INTERNO	912.761.715,42	203.598.487,80	92.849.589,07	1.023.510.614,15
IX	MINISTERO DELL'AMBIENTE E DELLA TUTELA DEL TERRITORIO	84.408,13	0,00	84.408,13	0,00
X	MINISTERO DELLE INFRASTRUTTURE E DEI TRASPORTI	173.959.392,81	45.323.678,54	5.569.619,35	213.713.452,00
XI	MINISTERO DELLE COMUNICAZIONI	4.173.077,02	1.599.479,82	1.920,28	5.770.636,56
XIII	MINISTERO DELLE POLITICHE AGRICOLE E FORESTALI	51.338.430,24	5.055.629,36	510.902,31	55.883.157,29
XIV	MINISTERO PER I BENI E LE ATTIVITA' CULTURALI	1.814.928,46	57.017,44	72.385,17	1.799.560,73
XV	MINISTERO DELLA SALUTE	2.988.047,79	0,02	121.722,01	2.866.325,80
	<b>TOTALE COMPLESSIVO DELLA CATEGORIA 6</b>	<b>2.027.518.790,69</b>	<b>331.572.638,24</b>	<b>130.137.897,07</b>	<b>2.228.953.531,86</b>

ATTIVITA' (Mobili) - Consistenze e variazioni di beni mobili divisi per << Ministeri >> e << Categorie >>

Tabella	MINISTERI	CATEGORIA 7°			
		ALTRI BENI NON CLASSIFICABILI			
		CONSISTENZA AL 1° GENNAIO 2002	VARIAZIONI AVVENUTE DURANTE L'ESERCIZIO 2002		CONSISTENZA AL 31° DICEMBRE 2002
		IN AUMENTO	IN DIMINUZIONE		
II	MINISTERO DELL'ECONOMIA E DELLE FINANZE	19.069.919,36	193.820,39	15.326.869,13	3.936.870,62
III	MINISTERO DELLE ATTIVITA' PRODUTTIVE	278,89	0,00	0,00	278,89
IV	MINISTERO DEL LAVORO E DELLE POLITICHE SOCIALI	719,64	0,02	0,00	719,66
V	MINISTERO DELLA GIUSTIZIA	31.176.473,45	5.434.891,99	4.317.940,65	32.293.424,79
VII	MINISTERO DELL'ISTRUZIONE, DELL'UNIVERSITA' E DELLA RICERCA	581,02	0,00	516,46	64,56
VIII	MINISTERO DELL'INTERNO	461.996.417,39	208.855.197,90	118.772.887,80	552.078.727,49
X	MINISTERO DELLE INFRASTRUTTURE E DEI TRASPORTI	892.971,82	398.616,54	41.534,97	1.250.053,39
XI	MINISTERO DELLE COMUNICAZIONI	26.259,97	0,00	0,00	26.259,97
XII	MINISTERO DELLA DIFESA	44.150.974,09	17.124.596,24	15.931.033,16	45.344.537,17
XIII	MINISTERO DELLE POLITICHE AGRICOLE E FORESTALI	2.612.394,75	66.618,82	7.302,02	2.671.711,55
XV	MINISTERO DELLA SALUTE	28,92	0,00	0,00	28,92
	<b>TOTALE COMPLESSIVO DELLA CATEGORIA 7</b>	<b>559.927.019,30</b>	<b>232.073.741,90</b>	<b>154.398.084,19</b>	<b>637.602.677,01</b>



## ATTIVITA' (Mobili) - Consistenze e variazioni di beni mobili divisi per &lt;&lt; Categorie &gt;&gt; - Riepilogo

Numero D'ordine	CATEGORIE	CONSISTENZA AL 1° GENNAIO 2002	VARIAZIONI AVVENUTE DURANTE L'ESERCIZIO 2002		CONSISTENZA AL 31° DICEMBRE 2002
			IN AUMENTO	IN DIMINUZIONE	
1	BENI MOBILI COSTITUENTI LA DOTAZIONE DEGLI UFFICI, BENI MOBILI DELLE TIPOGRAFIE, LABORATORI, OFFICINE, CENTRI MECCANOGRAFICI.	3.342.191.525,09	411.062.574,87	339.704.856,00	3.413.549.243,96
2	LIBRI E PUBBLICAZIONI SIA UFFICIALI SIA NON UFFICIALI, COSTITUENTI LA DOTAZIONE DI UFFICIO.	152.284.457,20	10.755.504,94	12.732.026,00	150.307.936,14
3	MATERIALE SCIENTIFICO, DI LABORATORIO, OGGETTI D'ARTE, METALLI PREZIOSI, STRUMENTI MUSICALI, ATTREZZATURE TECNICHE E DIDATTICHE, ATTREZZATURA SANITARIA	518.631.742,29	31.445.478,77	82.416.499,71	467.660.721,35
4	BENI ASSEGNATI ALLA CONDUZIONE DI FONDI RUSTICI, MACCHINE E STRUMENTI AGRICOLI.	10.327.407,71	2.889.713,91	3.501.878,26	9.715.243,36
5	ARMAMENTI, STRUMENTI PROTETTIVI, EQUIPAGGIAMENTI, ECC.	38.812.215.706,97	12.124.156.556,75	8.522.537.452,93	42.413.834.810,79
6	BENI MOBILI ISCRITTI NEI PUBBLICI REGISTRI	2.027.518.790,69	331.572.638,24	130.137.897,07	2.228.953.531,86
7	ALTRI BENI NON CLASSIFICABILI	559.927.019,30	232.073.741,90	154.398.084,19	637.602.677,01
	<b>TOTALE COMPLESSIVO DEI BENI MOBILI</b>	<b>45.423.096.649,25</b>	<b>13.143.956.209,38</b>	<b>9.245.428.694,16</b>	<b>49.321.624.164,47</b>

## **APPENDICE 2**

### **Beni immobili**



## PROSPETTO 1

CLASSIFICAZIONI	ATTIVITA' NON FINANZIARIE(IMMOBILI) - CONSISTENZE E VARIAZIONI DEGLI IMMOBILI SUDDIVISI PER CLASSIFICAZIONE SEC '95		CONSISTENZA AL 31 DICEMBRE 2002	
	CONSISTENZA AL 31 DICEMBRE 2001	VARIAZIONI AVVENUTE DURANTE L'ESERCIZIO 2002		
		IN AUMENTO		IN DIMINUZIONE
<b>ABITAZIONI</b>				
FABBRICATI CIVILI USO ABITATIVO(INCLUSI GLI ALLOGGI DI SERVIZIO)	1.405.489.221,21	113.728.515,35	52.617.227,97	1.466.600.508,59
FABBRICATI RURALI USO ABITATIVO	79.404.166,72	6.241.289,80	62.907.185,51	22.738.271,01
OPERE IN CORSO DI COSTRUZIONE	0,00	45.788.199,24	45.788.199,24	0,00
FABBRICATI GESTITI DALL'O I.A.C.P.	1.486.196.030,47	86.788.470,26	192.008.444,71	1.380.976.056,02
FABBRICATI GESTITI DAGLI ENTI TERRITORIALI	348.951.214,01	38.379.519,78	4.307.688,98	383.023.044,81
<b>TOTALE</b>	<b>3.320.040.632,41</b>	<b>290.925.994,43</b>	<b>357.628.746,41</b>	<b>3.253.337.880,43</b>
<b>FABBRICATI NON RESIDENZIALI</b>				
FABBRICATI CIVILI ADIBITI A FINI ISTITUZIONALI (USO GOVERNATIVO E CASERME)	13.558.785.664,62	4.442.637.474,42	552.824.066,26	17.448.599.072,78
FABBRICATI COMMERCIALI	120.171.774,35	58.632.523,72	6.663.803,80	172.140.494,27
FABBRICATI RURALI	71.843.391,12	1.545.677,33	35.331.289,13	38.057.779,32
FABBRICATI INDUSTRIALI E COSTRUZIONI LEGGERE	237.338.169,03	5.769.069,72	26.264.374,29	216.842.864,46
OPERE DESTINATE AL CULTO	49.593.848,67	2.508.401,18	905.968,70	51.196.281,15
OPERE IN CORSO DI COSTRUZIONE	94.397.661,22	0,00	0,00	94.397.661,22
OPERE DI MANUTENZIONE STRAORDINARIA	40.846.052,93	0,00	0,00	40.846.052,93
ALTRO	622.659.522,15	151.301.231,34	11.666.664,95	762.294.088,54
<b>TOTALE</b>	<b>14.795.636.084,09</b>	<b>4.662.994.377,71</b>	<b>633.656.167,13</b>	<b>18.824.374.294,67</b>
<b>ALTRE OPERE</b>				
IMPIANTI SPORTIVI	192.877.622,19	4.339.150,08	1.782.860,87	195.433.911,40
<b>TOTALE</b>	<b>192.877.622,19</b>	<b>4.339.150,08</b>	<b>1.782.860,87</b>	<b>195.433.911,40</b>
<b>DIRITTI REALI DI GODIMENTO SU BENI ALTRUI</b>				
DIRITTI REALI DI GODIMENTO SU BENI ALTRUI	54.358.951,83	302.908,32	242.917,37	54.418.942,78
<b>TOTALE</b>	<b>54.358.951,83</b>	<b>302.908,32</b>	<b>242.917,37</b>	<b>54.418.942,78</b>
<b>DIRITTI DI SFUTTAMENTO</b>				
PROSPERZIONI MINERARIE	4.842.256,91	0,00	0,00	4.842.256,91
.....SEGUE				

## PROSPETTO 1

CLASSIFICAZIONI	CONSISTENZA AL 31 DICEMBRE 2001	VARIAZIONI AVVENUTE DURANTE L'ESERCIZIO 2002		CONSISTENZA AL 31 DICEMBRE 2002
		IN AUMENTO	IN DIMINUZIONE	
<b>TOTALE</b>	<b>4.842.256,91</b>	<b>0,00</b>	<b>0,00</b>	<b>4.842.256,91</b>
<b>TERRENI</b>				
AREE EDIFICABILI	241.045.372,73	17.887.566,10	9.677.215,75	249.255.723,08
AREE ASSOGGETTATE A VINCOLI URBANISTICI				
PREORDINATI ALL'ESPROPRIO	204.585.068,70	55.889.746,97	3.191.183,51	257.283.632,16
TERRENI SOTTOSTANTI A FABBRICATI ED ALTRE OPERE	643.272.376,51	66.117.042,21	27.471.818,41	681.917.600,31
TERRENI COLTIVATI	401.585.549,21	10.819.186,41	13.645.995,94	398.758.739,68
PARCHI CON RELATIVE ACQUE DI SUPERFICIE	15.615.330,39	4.036.768,34	0,00	19.652.098,73
AREE ARCHEOLOGICHE E TERRENI SOTTOPOSTI A TUTELA	18.901.340,87	2.629.154,36	38.734,27	21.491.760,96
ALTRI TERRENI CON RELATIVE ACQUE DI SUPERFICIE	163.299.388,94	6.668.321,05	3.696.446,46	166.271.263,53
<b>TOTALE</b>	<b>1.688.304.427,35</b>	<b>164.047.785,44</b>	<b>57.721.394,34</b>	<b>1.794.630.818,45</b>
<b>GIACIMENTI</b>				
RISERVE DI CARBONE, DI PETROLIO E DI GAS NATURALE	13.466.602,04	288.861,58	0,00	13.755.463,62
RISERVE DI MINERALI METALLIFERI	3.678.364,81	0,00	0,00	3.678.364,81
RISERVE DI MINERALI NON METALLIFERI	8.179.473,01	8.330,45	33,05	8.187.770,41
<b>TOTALE</b>	<b>25.324.439,86</b>	<b>297.192,03</b>	<b>33,05</b>	<b>25.621.598,84</b>
<b>RISORSE BIOLOGICHE NON COLTIVATE</b>				
RISORSE BIOLOGICHE NON COLTIVATE	8.270.557,92	1.162.542,38	406.801,63	9.026.298,67
<b>TOTALE</b>	<b>8.270.557,92</b>	<b>1.162.542,38</b>	<b>406.801,63</b>	<b>9.026.298,67</b>
<b>TOTALE COMPLESSIVO DEI BENI MOBILI</b>	<b>20.089.654.972,56</b>	<b>5.123.489.950,39</b>	<b>1.051.438.920,80</b>	<b>24.161.686.002,15</b>

## PROSPETTO 2

REGIONE	CONSISTENZA AL 31 DICEMBRE 2001	VARIAZIONI AVVENUTE DURANTE L'ESERCIZIO 2002		CONSISTENZA AL 31 DICEMBRE 2002
		IN AUMENTO	IN DIMINUIZIONE	
VAL D'AOSTA	53.319.584,55	6.159.704,99	1.676.168,30	57.803.121,24
PIEMONTE	969.547.953,25	57.671.750,11	28.078.668,82	999.141.034,54
LIGURIA	521.364.200,46	48.511.538,11	6.444.864,80	563.430.873,77
LOMBARDIA	1.944.536.465,27	38.324.168,33	45.637.527,07	1.937.223.106,53
TRENTINO ALTO ADIGE	989.414.355,20	13.908.965,40	16.993.301,89	986.330.018,71
FRIULI VENEZIA GIULIA	699.606.905,33	27.770.831,25	6.347.239,54	721.030.497,04
VENETO	1.443.793.479,58	140.191.376,62	118.438.466,94	1.465.546.389,26
TOSCANA	1.108.026.902,27	26.721.238,89	19.941.709,51	1.114.806.431,65
EMILIA ROMAGNA	1.152.749.928,82	38.770.443,54	73.172.145,74	1.118.348.226,62
MARCHE	318.897.169,44	34.609.474,48	42.966.637,29	310.540.006,63
UMBRIA	426.164.137,66	1.474.261,08	9.898.462,66	417.739.936,08
LAZIO	5.469.768.735,70	4.434.701.522,32	488.577.798,60	9.415.892.459,42
ABRUZZO	581.879.416,02	61.628.876,23	36.270.566,10	607.237.726,15
MOLISE	136.079.963,69	16.229.987,67	1.345.780,62	150.964.170,74
CAMPANIA	2.066.124.971,70	603.807,72	7.332.485,49	2.059.396.293,93
BASILICATA	108.487.619,25	13.448.226,61	2.670.647,36	119.265.198,50
PUGLIA	1.067.518.098,96	47.747.262,05	95.786.597,76	1.019.478.763,25
CALABRIA	382.931.689,76	22.075.218,93	2.796.385,36	402.210.523,33
SICILIA	1.532.091.135,17	40.971.958,54	64.430.119,70	1.508.632.974,01
<b>TOTALE NAZIONALE</b>	<b>20.972.302.712,08</b>	<b>5.071.520.612,87</b>	<b>1.068.805.573,55</b>	<b>24.975.017.751,40</b>



## PROSPETTO 3

ATTIVITA' NON FINANZIARIE (BENI IMMOBILI) - CONSISTENZE E VARIAZIONI DEGLI IMMOBILI SUDDIVISI PER PROVINCIA IN CUI GLI STESSI SONO UBICATI

P R O V I N C E	CONSISTENZA AL 31 DICEMBRE 2001	VARIAZIONI AVVENUTE DURANTE L'ESERCIZIO 2002		CONSISTENZA AL 31 DICEMBRE 2002
		IN AUMENTO	IN DIMINUZIONE	
RIPORTO	3.062.640.173,70	149.504.609,47	146.830.492,73	3.065.314.290,44
CASERTA	93.063.749,43	461.609,26	1.075.413,82	92.449.944,87
CATANIA	231.813.795,63	817.952,88	54.735.070,51	177.896.678,00
CATANZARO	61.543.983,12	3.946.242,99	663.056,18	64.827.169,93
CHIETI	155.017.718,38	5.251.245,80	1.657.694,21	158.611.269,97
COMO	141.374.751,45	0,00	749.172,37	140.625.579,08
COSENZA	146.479.363,29	674.903,34	439.500,23	146.714.766,40
CREMONA	61.466.808,93	1.554.535,27	952.255,93	62.069.088,27
CROTONE	4.350.138,33	4.935.841,62	1.189.893,46	8.096.086,49
CUNEO	101.189.441,23	4.141,00	542,67	101.193.039,56
ENNA	38.341.096,42	275.990,64	4.105.113,46	34.511.973,60
FERRARA	21.125.865,57	7.824,36	277.601,78	20.856.088,15
FIRENZE	381.846.061,75	5.420.775,12	11.163.878,00	376.102.958,87
FOGGIA	104.216.323,20	105.150,63	359.056,30	103.962.417,53
FORLI	74.926.471,48	62.849,48	2.166.119,96	72.823.201,00
FROSINONE	148.414.484,52	2.837.166,73	1.890.800,88	149.360.850,37
GENOVA	258.863.838,98	8.176.092,72	1.573.964,56	265.465.967,14
GORIZIA	102.837.601,72	18.330.968,19	2.956.758,09	118.211.811,82
GROSSETO	40.828.471,54	337.241,95	414.491,94	40.751.221,55
IMPERIA	67.718.986,23	35.202.502,59	1.164.140,27	101.757.348,55
ISERNIA	18.465.861,73	0,00	0,00	18.465.861,73
RIPORTO	5.316.524.986,63	237.907.644,04	234.365.017,35	5.320.067.613,32

.....SEGUE





## PROSPETTO 3

ATTIVITA' NON FINANZIARIE (BENI IMMOBILI) - CONSISTENZE E VARIAZIONI DEGLI IMMOBILI SUDDIVISI PER PROVINCIA IN CUI GLI STESSI SONO UBICATI

P R O V I N C I E	CONSISTENZA AL 31 DICEMBRE 2001	VARIAZIONI AVVENUTE DURANTE L'ESERCIZIO 2002		CONSISTENZA AL 31 DICEMBRE 2002
		IN AUMENTO	IN DIMINUZIONE	
RIPORTO	10.032.986.779,37	399.289.222,73	313.601.167,64	10.118.674.834,46
PALERMO	348.030.497,60	1.315.179,10	813.419,61	348.532.257,09
PARMA	67.777.486,75	3.636.266,82	72.997,88	71.340.755,69
PAVIA	130.158.675,86	24.270.026,73	275.209,56	154.153.493,03
PERUGIA	292.589.461,68	1.147.665,05	9.367.322,28	284.369.804,45
PESARO	81.800.997,44	26.329.980,90	34.213.857,50	73.917.120,84
PESCARA	105.621.124,97	42.405.748,67	33.548.011,73	114.478.861,91
PIACENZA	145.677.876,80	12.258.938,04	19.102.613,37	138.834.201,47
PISA	150.733.021,36	0,00	0,00	150.733.021,36
PISTOIA	83.452.550,16	683.938,35	5.053.865,78	79.082.622,73
PORDENONE	40.310.230,48	1.517.307,80	53.284,94	41.774.253,34
POTENZA	62.385.757,85	4.968.041,45	520.225,01	66.833.574,29
PRATO	1.531.451,57	9.015,72	9.408,29	1.531.059,00
RAGUSA	35.029.508,17	4.205.553,04	118.145,86	39.116.915,35
RAVENNA	70.573.059,46	2.127.724,72	1.210.011,24	71.490.772,94
REGGIO CALABRIA	133.580.820,36	9.102.498,04	496.495,87	142.186.822,53
REGGIO EMILIA	99.292.523,15	990.695,10	27.069.711,86	73.213.506,39
RIETI	35.074.046,77	8.042.884,56	771.616,10	42.345.315,23
RIMINI	23.670.924,83	170.000,00	290.507,00	23.550.417,83
ROMA	4.783.273.902,09	4.383.286.246,90	482.395.946,85	8.684.164.202,14
ROVIGO	45.777.902,01	738.552,48	3.511.512,70	43.004.941,79
RIPORTO	16.769.328.598,73	4.926.495.486,20	932.495.331,07	20.763.328.753,86
			.....SEGUE	



## PROSPETTO 3

ATTIVITA' NON FINANZIARIE (BENI IMMOBILI) - CONSISTENZE E VARIAZIONI DEGLI IMMOBILI SUDDIVISI PER PROVINCIA IN CUI GLI STESSI SONO UBICATI

P R O V I N C E	CONSISTENZA AL 31 DICEMBRE 2001	VARIAZIONI AVVENUTE DURANTE L'ESERCIZIO 2002		CONSISTENZA AL 31 DICEMBRE 2002
		IN AUMENTO	IN DIMINUIZIONE	
RIPORTO	19.903.539.235,73	5.121.278.991,44	1.043.223.106,21	23.981.595.120,96
VICENZA	106.536.865,36	2.111.924,94	5.617.992,55	103.030.797,75
VITERBO	79.578.871,47	79.034,01	2.597.822,04	77.060.083,44
TOTALE COMPLESSIVO	20.089.654.972,56	5.123.469.950,39	1.051.438.920,80	24.161.686.002,15

## PROSPETTO N.4

## AMMINISTRAZIONE DELL'ECONOMIA E FINANZE

ATTIVITA' (IMMOBILI) - CONSISTENZE E VARIAZIONI DEGLI IMMOBILI SUDDIVISE PER REGIONE - PROVINCIA DI UBICAZIONE

## REGIONE.....: VAL D' AOSTA

PROVINCE	CONSISTENZA AL 1 GENNAIO	VARIAZIONI AVVENUTE DURANTE L'ESERCIZIO 2002		CONSISTENZA AL 31 DICEMBRE
		IN AUMENTO	IN DIMINUZIONE	
AOSTA	50.842.150,11	6.188.941,61	1.705.404,92	55.325.686,80
TOTALE REGIONE.....	50.842.150,11	6.188.941,61	1.705.404,92	55.325.686,80

## REGIONE.....: PIEMONTE

PROVINCE	CONSISTENZA AL 1 GENNAIO	VARIAZIONI AVVENUTE DURANTE L'ESERCIZIO 2002		CONSISTENZA AL 31 DICEMBRE
		IN AUMENTO	IN DIMINUZIONE	
ALESSANDRIA	158.936.697,66	3.499.587,71	4.671.331,97	157.764.953,40
ASTI	56.020.923,04	10.184.215,86	3.765.165,59	62.439.973,31
CUNEO	98.288.661,94	722.016,08	718.417,75	98.292.260,27
NOVARA	139.937.221,39	7.910,40	95.463,48	139.849.668,31
TORINO	386.159.976,16	43.928.979,70	21.219.051,15	408.869.904,71
VERCELLI	32.047.702,46	1.910.890,53	191.089,05	33.767.503,94
BIELLA	25.872.087,56	0,00	0,00	25.872.087,56
TOTALE REGIONE.....	897.263.270,21	60.253.600,28	30.660.518,99	926.856.351,50

## PROSPETTO N.4

## AMMINISTRAZIONE DELL'ECONOMIA E FINANZE

ATTIVITA' (IMMOBILI) - CONSISTENZE E VARIAZIONI DEGLI IMMOBILI SUDDIVISE PER REGIONE - PROVINCIA DI UBICAZIONE

REGIONE.....: LIGURIA

PROVINCE	CONSISTENZA AL 1 GENNAIO	VARIAZIONI AVVENUTE DURANTE L'ESERCIZIO 2002		CONSISTENZA AL 31 DICEMBRE
		IN AUMENTO	IN DIMINUZIONE	
GENOVA	247.084.967,95	8.176.092,72	1.573.964,56	253.687.096,11
IMPERIA	66.671.348,11	35.389.021,00	1.350.658,68	100.709.710,43
LA SPEZIA	78.753.628,44	4.892.680,41	2.755.759,95	80.890.548,90
SAVONA	84.116.323,62	240.262,39	951.000,02	83.405.585,99
TOTALE REGIONE.....	476.626.268,12	48.698.056,52	6.631.383,21	518.692.941,43

## PROSPETTO N.4

## AMMINISTRAZIONE DELL'ECONOMIA E FINANZE

ATTIVITA' (IMMOBILI) - CONSISTENZE E VARIAZIONI DEGLI IMMOBILI SUDDIVISE PER REGIONE - PROVINCIA DI UBICAZIONE

REGIONE.....: LOMBARDIA

PROVINCE	CONSISTENZA AL 1 GENNAIO	VARIAZIONI AVVENUTE DURANTE L'ESERCIZIO 2002		CONSISTENZA AL 31 DICEMBRE
		IN AUMENTO	IN DIMINUZIONE	
LECCO	20.116.596,76	1.011.901,52	419.166,74	20.709.331,54
LODI	9.786.168,54	1.291.142,25	1.291.142,25	9.786.168,54
BERGAMO	70.900.545,59	302.301,81	0,00	71.202.847,40
BRESCIA	146.543.376,62	1.548.438,33	0,00	148.091.814,95
COMO	140.837.507,14	0,00	749.172,37	140.088.334,77
CREMONA	58.444.503,21	1.554.535,27	952.255,93	59.046.782,55
MANTOVA	42.137.815,13	2.413.726,03	11.930,15	44.539.611,01
MILANO	1.176.693.931,45	30.532.850,16	66.202.957,21	1.141.023.824,40
PAVIA	120.783.084,16	24.270.026,73	275.209,56	144.777.901,33
SONDRIO	34.197.271,08	1.187,06	0,00	34.198.458,14
VARESE	37.408.802,03	444.154,92	781.788,61	37.071.168,34
TOTALE REGIONE.....	1.857.849.601,71	63.370.264,08	70.683.622,82	1.850.536.242,97

## PROSPETTO N.4

## AMMINISTRAZIONE DELL'ECONOMIA E FINANZE

ATTIVITA' (IMMOBILI) - CONSISTENZE E VARIAZIONI DEGLI IMMOBILI SUDDIVISE PER REGIONE - PROVINCIA DI UBICAZIONE

## REGIONE....: TRENINO ALTO ADIGE

PROVINCE	CONSISTENZA AL 1 GENNAIO	VARIAZIONI AVVENUTE DURANTE L'ESERCIZIO 2002		CONSISTENZA AL 31 DICEMBRE
		IN AUMENTO	IN DIMINUIZIONE	
BOLZANO	666.383.222,63	14.834.620,56	15.716.371,68	665.501.471,51
TRENTO	230.018.017,08	31.348,94	2.247.620,42	227.801.745,60
TOTALE REGIONE.....	896.401.239,71	14.865.969,50	17.963.992,10	893.303.217,11

## REGIONE....: FRIULI VENEZIA GIULIA

PROVINCE	CONSISTENZA AL 1 GENNAIO	VARIAZIONI AVVENUTE DURANTE L'ESERCIZIO 2002		CONSISTENZA AL 31 DICEMBRE
		IN AUMENTO	IN DIMINUIZIONE	
GORIZIA	100.676.801,38	20.475.245,58	5.101.035,48	116.051.011,48
TRIESTE	167.748.879,80	0,00	0,00	167.748.879,80
UDINE	321.872.081,48	10.038.191,23	7.240.404,59	324.669.868,12
PORDENONE	34.417.814,72	904.276,79	53.284,94	35.268.806,57
TOTALE REGIONE.....	624.715.577,38	31.417.713,60	12.394.725,01	643.738.565,97



## PROSPETTO N.4

## AMMINISTRAZIONE DELL'ECONOMIA E FINANZE

ATTIVITA' (IMMOBILI) - CONSISTENZE E VARIAZIONI DEGLI IMMOBILI SUDDIVISE PER REGIONE - PROVINCIA DI UBICAZIONE

REGIONE.....: VENETO

PROVINCE	CONSISTENZA AL 1 GENNAIO	VARIAZIONI AVVENUTE DURANTE L'ESERCIZIO 2002		CONSISTENZA AL 31 DICEMBRE
		IN AUMENTO	IN DIMINUZIONE	
BELLUNO	66.662.670,53	2.894.120,16	69.946,26	69.486.844,43
PADOVA	345.284.950,68	37.083.442,41	4.907.309,53	377.461.083,56
ROVIGO	43.317.318,99	703.691,64	3.476.651,86	40.544.358,77
TREVISO	63.213.321,78	14.638.673,22	2.713.893,17	75.138.101,83
VENEZIA	426.427.159,24	33.503.016,49	30.908.841,83	429.021.333,90
VERONA	301.138.198,35	2.907.946,83	4.220.043,74	299.826.101,44
VICENZA	102.270.689,38	2.111.924,94	3.681.279,18	100.701.335,14
TOTALE REGIONE.....	1.348.314.308,95	93.842.815,69	49.977.965,57	1.392.179.159,07

## PROSPETTO N.4

## AMMINISTRAZIONE DELL'ECONOMIA E FINANZE

ATTIVITA' (IMMOBILI) - CONSISTENZE E VARIAZIONI DEGLI IMMOBILI SUDDIVISE PER REGIONE - PROVINCIA DI UBICAZIONE

REGIONE.....: TOSCANA

PROVINCE	CONSISTENZA AL 1 GENNAIO	VARIAZIONI AVVENUTE DURANTE L'ESERCIZIO 2002		CONSISTENZA AL 31 DICEMBRE
		IN AUMENTO	IN DIMINUZIONE	
AREZZO	25.762.771,88	12.954.285,35	2.528.735,27	36.188.321,96
FIRENZE	374.601.153,68	9.021.651,57	14.764.754,45	368.858.050,80
GROSSETO	38.623.148,96	400.766,16	478.016,15	38.545.898,97
LIVORNO	130.198.813,95	4.355.992,05	80.123,28	134.474.682,72
LUCCA	60.361.562,64	3.103.739,34	307.831,01	63.157.470,97
MASSA CARRARA	51.035.476,82	96,00	259.644,61	50.775.928,21
PISA	146.233.671,50	0,00	0,00	146.233.671,50
PISTOIA	82.456.872,40	6.767.284,14	11.137.211,57	78.086.944,97
SIENA	158.817.242,08	15.346,85	282.923,17	158.549.665,76
PRATO	1.531.451,58	9.015,72	9.408,29	1.531.059,01
TOTALE REGIONE.....	1.069.622.165,49	36.628.177,18	29.848.647,80	1.076.401.694,87

## PROSPETTO N.4

## AMMINISTRAZIONE DELL'ECONOMIA E FINANZE

ATTIVITA' (IMMOBILI) - CONSISTENZE E VARIAZIONI DEGLI IMMOBILI SUDDIVISE PER REGIONE - PROVINCIA DI UBICAZIONE

REGIONE.....: EMILIA ROMAGNA

PROVINCE	CONSISTENZA AL 1 GENNAIO	VARIAZIONI AVVENUTE DURANTE L'ESERCIZIO 2002		CONSISTENZA AL 31 DICEMBRE
		IN AUMENTO	IN DIMINUZIONE	
BOLOGNA	208.673.503,56	21.671.260,76	24.785.349,81	205.559.414,51
FERRARA	16.167.037,09	7.824,36	277.601,78	15.897.259,67
FORLI'	58.005.714,09	682.422,48	2.785.692,96	55.902.443,61
MODENA	127.166.808,17	122.812,94	475.161,52	126.814.459,59
PARMA	60.923.745,32	8.843.764,47	6.295.646,74	63.471.863,05
PIACENZA	123.506.757,62	12.258.938,04	19.102.613,37	116.663.082,29
RAVENNA	63.018.741,10	2.127.724,72	1.210.011,24	63.936.454,58
REGGIO EMILIA	95.046.113,70	1.087.701,20	27.166.717,96	68.967.096,94
RIMINI	23.670.924,85	170.000,00	290.507,00	23.550.417,85
TOTALE REGIONE.....	776.179.345,50	46.972.448,97	82.389.302,38	740.762.492,09

## PROSPETTO N.4

## AMMINISTRAZIONE DELL'ECONOMIA E FINANZE

ATTIVITA' (IMMOBILI) - CONSISTENZE E VARIAZIONI DEGLI IMMOBILI SUDDIVISE PER REGIONE - PROVINCIA DI UBICAZIONE

## REGIONE....: MARCHE

PROVINCE	CONSISTENZA AL 1 GENNAIO	VARIAZIONI AVVENUTE DURANTE L'ESERCIZIO 2002		CONSISTENZA AL 31 DICEMBRE
		IN AUMENTO	IN DIMINUZIONE	
ANCONA	62.476.163,48	5.209.376,55	4.257.608,43	63.427.931,60
ASCOLI PICENO	51.095.296,17	660.845,56	4.797.298,65	46.958.843,08
MACERATA	37.754.785,63	2.925.728,37	214.329,61	40.466.184,39
PESARO	59.880.337,36	26.866.202,12	34.750.078,72	51.996.460,76
TOTALE REGIONE.....	211.206.582,64	35.662.152,60	44.019.315,41	202.849.419,83

## REGIONE....: UMBRIA

PROVINCE	CONSISTENZA AL 1 GENNAIO	VARIAZIONI AVVENUTE DURANTE L'ESERCIZIO 2002		CONSISTENZA AL 31 DICEMBRE
		IN AUMENTO	IN DIMINUZIONE	
PERUGIA	204.488.985,85	1.147.665,05	9.367.322,28	196.269.328,62
TERNI	51.306.157,26	352.469,28	557.013,63	51.101.612,91
TOTALE REGIONE.....	255.795.143,11	1.500.134,33	9.924.335,91	247.370.941,53

## PROSPETTO N.4

## AMMINISTRAZIONE DELL'ECONOMIA E FINANZE

ATTIVITA' (IMMOBILI) - CONSISTENZE E VARIAZIONI DEGLI IMMOBILI SUDDIVISE PER REGIONE - PROVINCIA DI UBICAZIONE

REGIONE....: LAZIO

PROVINCE	CONSISTENZA AL 1 GENNAIO	VARIAZIONI AVVENUTE DURANTE L'ESERCIZIO 2002		CONSISTENZA AL 31 DICEMBRE
		IN AUMENTO	IN DIMINUZIONE	
FROSINONE	139.980.127,02	2.837.166,73	1.831.470,71	140.985.823,04
LATINA	204.793.604,26	37.736.563,81	800.508,20	241.729.659,87
RIETI	34.029.770,92	8.042.884,56	771.616,10	41.301.039,38
VITERBO	54.781.741,41	75.728,69	2.594.516,72	52.262.953,38
ROMA	4.606.514.443,26	4.800.794.697,25	902.562.249,15	8.504.746.891,36
TOTALE REGIONE.....	5.040.099.686,87	4.849.487.041,04	908.560.360,88	8.981.026.367,03

REGIONE....: ABRUZZO

PROVINCE	CONSISTENZA AL 1 GENNAIO	VARIAZIONI AVVENUTE DURANTE L'ESERCIZIO 2002		CONSISTENZA AL 31 DICEMBRE
		IN AUMENTO	IN DIMINUZIONE	
CHIETI	113.168.040,50	5.251.245,80	1.657.694,21	116.761.592,09
L'AQUILA	118.219.595,22	13.367.562,63	797.659,58	130.789.498,27
PESCARA	104.701.893,12	42.407.711,21	33.549.974,27	113.559.630,06
TERAMO	70.806.371,22	958.092,11	620.973,56	71.143.489,77
TOTALE REGIONE.....	406.895.900,06	61.984.611,75	36.626.301,62	432.254.210,19

## PROSPETTO N.4

## AMMINISTRAZIONE DELL'ECONOMIA E FINANZE

ATTIVITA' (IMMOBILI) - CONSISTENZE E VARIAZIONI DEGLI IMMOBILI SUDDIVISE PER REGIONE - PROVINCIA DI UBICAZIONE

REGIONE.....: MOLISE

PROVINCE	CONSISTENZA AL 1 GENNAIO	VARIAZIONI AVVENUTE DURANTE L'ESERCIZIO 2002		CONSISTENZA AL 31 DICEMBRE
		IN AUMENTO	IN DIMINUZIONE	
CAMPOBASSO	116.237.010,38	24.910.595,23	10.026.388,18	131.121.217,43
ISERNIA	18.452.227,40	0,00	0,00	18.452.227,40
TOTALE REGIONE.....	134.689.237,78	24.910.595,23	10.026.388,18	149.573.444,83

REGIONE.....: CAMPANIA

PROVINCE	CONSISTENZA AL 1 GENNAIO	VARIAZIONI AVVENUTE DURANTE L'ESERCIZIO 2002		CONSISTENZA AL 31 DICEMBRE
		IN AUMENTO	IN DIMINUZIONE	
AVELLINO	23.195.156,75	14.530,31	6.106.115,72	17.103.571,34
BENEVENTO	35.619.765,76	19.212,20	0,00	35.638.977,96
CASERTA	90.262.263,47	900.184,46	1.471.489,02	89.690.958,91
NAPOLI	1.247.549.002,85	0,00	0,00	1.247.549.002,85
SALERNO	151.808.146,60	0,00	0,00	151.808.146,60
TOTALE REGIONE.....	1.548.434.335,43	933.926,97	7.577.604,74	1.541.790.657,66

## PROSPETTO N.4

## AMMINISTRAZIONE DELL'ECONOMIA E FINANZE

ATTIVITA' (IMMOBILI) - CONSISTENZE E VARIAZIONI DEGLI IMMOBILI SUDDIVISE PER REGIONE - PROVINCIA DI UBICAZIONE

## REGIONE.....: BASILICATA

PROVINCE	CONSISTENZA AL 1 GENNAIO	VARIAZIONI AVVENUTE DURANTE L'ESERCIZIO 2002		CONSISTENZA AL 31 DICEMBRE
		IN AUMENTO	IN DIMINUZIONE	
MATERA	45.227.026,75	8.589.674,02	2.259.911,21	51.556.789,56
POTENZA	60.606.770,49	4.968.041,45	520.225,01	65.054.586,93
TOTALE REGIONE.....	105.833.797,24	13.557.715,47	2.780.136,22	116.611.376,49

## REGIONE.....: PUGLIA

PROVINCE	CONSISTENZA AL 1 GENNAIO	VARIAZIONI AVVENUTE DURANTE L'ESERCIZIO 2002		CONSISTENZA AL 31 DICEMBRE
		IN AUMENTO	IN DIMINUZIONE	
BARI	475.260.836,49	4.871.753,44	1.242.421,52	478.890.168,41
BRINDISI	15.425.988,76	186.232,95	42.917,57	15.569.304,14
FOGGIA	102.796.066,75	164.026,72	417.932,39	102.542.161,08
LECCE	43.489.222,39	4.588.674,64	2.318.601,00	45.759.296,03
TARANTO	46.841.157,76	140.117,69	89.517,69	46.891.757,76
TOTALE REGIONE.....	683.813.272,15	9.950.805,44	4.111.390,17	689.652.687,42

## PROSPETTO N.4

## AMMINISTRAZIONE DELL'ECONOMIA E FINANZE

ATTIVITA' (IMMOBILI) - CONSISTENZE E VARIAZIONI DEGLI IMMOBILI SUDDIVISE PER REGIONE - PROVINCIA DI UBICAZIONE

REGIONE.....: CALABRIA

PROVINCE	CONSISTENZA AL 1 GENNAIO	VARIAZIONI AVVENUTE DURANTE L'ESERCIZIO 2002		CONSISTENZA AL 31 DICEMBRE
		IN AUMENTO	IN DIMINUZIONE	
CATANZARO	33.964.330,98	3.946.242,99	663.056,18	37.247.517,79
COSENZA	143.816.209,35	674.903,34	439.500,23	144.051.612,46
REGGIO CALABRIA	133.147.988,35	9.126.539,10	520.536,93	141.753.990,52
CROTONE	4.350.138,39	511.936,50	3.615,20	4.858.459,69
VIBO VALENTIA	10.346.021,79	178.106,08	7.439,62	10.516.688,25
TOTALE REGIONE.....	325.624.688,86	14.437.728,01	1.634.148,16	338.428.268,71



## PROSPETTO N.4

## AMMINISTRAZIONE DELL'ECONOMIA E FINANZE

ATTIVITA' (IMMOBILI) - CONSISTENZE E VARIAZIONI DEGLI IMMOBILI SUDDIVISE PER REGIONE - PROVINCIA DI UBICAZIONE

REGIONE....: SICILIA

PROVINCE	CONSISTENZA AL 1 GENNAIO	VARIAZIONI AVVENUTE DURANTE L'ESERCIZIO 2002		CONSISTENZA AL 31 DICEMBRE
		IN AUMENTO	IN DIMINUZIONE	
AGRIGENTO	57.275.337,09	4.043.162,98	0,00	61.318.500,07
CALTANISSETTA	56.947.745,58	934.486,12	309.874,14	57.572.357,56
CATANIA	227.703.542,36	817.952,88	54.735.070,51	173.786.424,73
ENNA	34.430.269,15	275.990,64	4.105.113,46	30.601.146,33
MESSINA	377.999.860,48	23.748.516,95	7.047.344,94	394.701.032,49
PALERMO	273.281.076,19	1.315.179,10	813.419,61	273.782.835,68
RAGUSA	33.727.435,05	4.205.553,04	118.145,86	37.814.842,23
SIRACUSA	25.909.973,55	148.223,13	0,00	26.058.196,68
TRAPANI	83.353.858,25	8.335.026,93	137.893,99	91.550.991,19
TOTALE REGIONE.....	1.170.629.097,70	43.824.091,77	67.266.862,51	1.147.186.326,96

## PROSPETTO N.4

## AMMINISTRAZIONE DELL'ECONOMIA E FINANZE

ATTIVITA' (IMMOBILI) - CONSISTENZE E VARIAZIONI DEGLI IMMOBILI SUDDIVISE PER REGIONE - PROVINCIA DI UBICAZIONE

REGIONE.....: SARDEGNA

PROVINCE	CONSISTENZA AL 1 GENNAIO	VARIAZIONI AVVENUTE DURANTE L'ESERCIZIO 2002		CONSISTENZA AL 31 DICEMBRE
		IN AUMENTO	IN DIMINUZIONE	
CAGLIARI	389.120.796,86	13.287.458,06	1.527.482,30	400.880.772,62
NUORO	19.692.323,28	2.695.614,80	401.248,02	21.986.690,06
SASSARI	150.952.738,29	23.299.469,42	511.752,03	173.740.455,68
ORISTANO	14.199.893,31	1.194.986,20	978.750,15	14.416.129,36
TOTALE REGIONE.....	573.965.751,74	40.477.528,48	3.419.232,50	611.024.047,72

**PROSPETTO N.5 - AMMINISTRAZIONE DELL'ECONOMIA E FINANZE**  
**ESERCIZIO 2002**

ATTIVITA' (IMMOBILI) - VARIAZIONI DEGLI IMMOBILI SUDDIVISE PER CAUSALE DI MOVIMENTAZIONE

CONSISTENZA INIZIALE: 18.454.801.420,76

CONSISTENZA FINALE: 22.555.564.100,18

CAUSALE DI MOVIMENTAZIONE IN AUMENTO	IMPORTO	CAUSALE DI MOVIMENTAZIONE IN DIMINUZIONE	IMPORTO
ACQUISTI IN CONTO COMPETENZA	0,00	VENDITE IN CONTO COMPETENZA	452.245.077,56
ACQUISTI IN CONTO RESIDUI ....	0,00	VENDITE IN CONTO RESIDUI .....	254.790,31
TRASFERIMENTI INFRASTRUTTURE OP. IN COSTRUZIONE(ABITAZIONI)	45.788.199,24	TRASFERIMENTI INFRASTRUTTURE OP. IN COSTRUZIONE(ABITAZIONI)	0,00
TRASFERIMENTI DIFESA FABBRICA. CIVILI ADIBITI A FINI ISTITUZ.	1.936.713,37	TRASFERIMENTI DIFESA FABBRICA. CIVILI ADIBITI A FINI ISTITUZ.	0,00
TRASFERIMENTI INFRASTRUTTURE OP. IN MANUTENZIONE(ABITAZIO.)	0,00	TRASFERIMENTI INFRASTRUTTURE OP. IN MANUTENZIONE(ABITAZIO.)	0,00
TRASFERIMENTI INFRASTRUTTURE OP. IN COSTRUZIONE(FAB.NO RES)	0,00	TRASFERIMENTI INFRASTRUTTURE OP. IN COSTRUZIONE(FAB.NO RES)	0,00
TRASFERIMENTI INFRASTRUTTURE OP. IN MANUTENZIONE(FAB.NO R.)	0,00	TRASFERIMENTI INFRASTRUTTURE OP. IN MANUTENZIONE(FAB.NO R.)	0,00
TRASFERIMENTI DIFESA OPERE IN COSTRUZIONE (FAB. NO RESIDEN.)	0,00	TRASFERIMENTI DIFESA OPERE IN COSTRUZIONE (FAB. NO RESIDEN.)	0,00
TRASFERIMENTI CREDITI (BENI VENDUTI).....	0,00	TRASFERIMENTI CREDITI (BENI VENDUTI).....	394.565,69
TRASFERIMENTI DI CATEGORIA	503.610.355,30	TRASFERIMENTI DI CATEGORIA	503.610.355,30
TRASFERIMENTI DI PROVINCIA	0,00	TRASFERIMENTI DI PROVINCIA	0,00
SOPRAVVENIENZE .....	22.977.715,58	INSUSSISTENZE .....	66.978.528,00
RIVALUTAZIONI .....	4.315.672.603,93	SVALUTAZIONI .....	38.643.867,34
RETTIFICHE CONTABILI .....	90.637.636,01	RETTIFICHE CONTABILI .....	78.279.585,23
UTILI .....	11.017.743,53	PERDITE .....	1.159.616,00
SDEMANIALIZZAZIONI .....	10.784.693,65	DEMANIALIZZAZIONI .....	12.976.699,30
ACQUISIZIONI GRATUITE DA ENTI PUBBLICI .....	10.532.800,25	CESSIONI GRATUITE AD ENTI PUBBLICI .....	134.877.965,50
ACQUISTI DI ESERCIZI PRECEDENTI .....	11.606.542,24	VENDITE DI ESERCIZI PRECEDENTI .....	24.329.702,78
DONAZIONI, LASCITI, EREDITA" .....	5.895.593,23	ALTRE CAUSE .....	84.450.886,09
ALTRE CAUSE .....	468.503.722,19		
<b>TOTALE AUMENTI .....</b>	<b>5.498.964.318,52</b>	<b>TOTALE DIMINUZIONI .....</b>	<b>1.398.201.639,10</b>

CAPITOLO 2601 - IMPORTO C/C: 8.115,06  
 IMPORTO C/R: 161.828,06

CAPITOLO 2650 - IMPORTO C/C: 3.026,43  
 IMPORTO C/R: 0,00

CAPITOLO 4003 - IMPORTO C/C: 421.349.806,71  
 IMPORTO C/R: 0,00

CAPITOLO 4004 - IMPORTO C/C: 1.336,08  
 IMPORTO C/R: 0,00

CAPITOLO 4010 - IMPORTO C/C: 30.783.948,59  
 IMPORTO C/R: 92.962,25

CAPITOLO 4057 - IMPORTO C/C: 98.844,69  
 IMPORTO C/R: 0,00

**PROSPETTO N.6 - AMMINISTRAZIONE DELL'ECONOMIA E FINANZE**  
**ESERCIZIO 2002**

ATTIVITA' (IMMOBILI) - VARIAZIONI DEGLI IMMOBILI SUDDIVISE PER CATEGORIA/CAUSALE DI MOVIMENTAZIONE

CATEGORIA 01 - BENI DISPONIBILI PER LA VENDITA.

CONSISTENZA INIZIALE: 2.014.374.070,60

CONSISTENZA FINALE: 2.172.244.592,88

CAUSALE DI MOVIMENTAZIONE IN AUMENTO	IMPORTO	CAUSALE DI MOVIMENTAZIONE IN DIMINUZIONE	IMPORTO
ACQUISTI IN CONTO COMPETENZA	0,00	VENDITE IN CONTO COMPETENZA	452.243.741,48
ACQUISTI IN CONTO RESIDUI ....	0,00	VENDITE IN CONTO RESIDUI ...	254.790,31
TRASFERIMENTI INFRASTRUTTURE OP. IN COSTRUZIONE(ABITAZIONI)	0,00	TRASFERIMENTI INFRASTRUTTURE OP. IN COSTRUZIONE(ABITAZIONI)	0,00
TRASFERIMENTI DIFESA FABBRICA. CIVILI ADIBITI A FINI ISTITUZ.	0,00	TRASFERIMENTI DIFESA FABBRICA. CIVILI ADIBITI A FINI ISTITUZ.	0,00
TRASFERIMENTI INFRASTRUTTURE OP. IN MANUTENZIONE(ABITAZIO.)	0,00	TRASFERIMENTI INFRASTRUTTURE OP. IN MANUTENZIONE(ABITAZIO.)	0,00
TRASFERIMENTI INFRASTRUTTURE OP. IN COSTRUZIONE(FAB.NO RES)	0,00	TRASFERIMENTI INFRASTRUTTURE OP. IN COSTRUZIONE(FAB.NO RES)	0,00
TRASFERIMENTI INFRASTRUTTURE OP. IN MANUTENZIONE(FAB.NO R.)	0,00	TRASFERIMENTI INFRASTRUTTURE OP. IN MANUTENZIONE(FAB.NO R.)	0,00
TRASFERIMENTI DIFESA OPERE IN COSTRUZIONE (FAB. NO RESIDEN.)	0,00	TRASFERIMENTI DIFESA OPERE IN COSTRUZIONE (FAB. NO RESIDEN.)	0,00
TRASFERIMENTI CREDITI (BENI VENDUTI).....	0,00	TRASFERIMENTI CREDITI (BENI VENDUTI).....	394.565,69
TRASFERIMENTI DI CATEGORIA	482.015.138,00	TRASFERIMENTI DI CATEGORIA	6.354.407,68
TRASFERIMENTI DI PROVINCIA	0,00	TRASFERIMENTI DI PROVINCIA	0,00
SOPRAVVVENIENZE .....	2.688.790,69	INSUSSISTENZE .....	191.201,71
RIVALUTAZIONI .....	148.628.423,00	SVALUTAZIONI .....	3.184.850,08
RETTIFICHE CONTABILI .....	1.463.361,72	RETTIFICHE CONTABILI .....	398.016,51
UTILI .....	8.964.266,29	PERDITE .....	1.159.616,00
SDEMANIALIZZAZIONI .....	10.585.870,52	DEMANIALIZZAZIONI .....	4.782.585,38
ACQUISIZIONI GRATUITE DA ENTI PUBBLICI .....	292.593,07	CESSIONI GRATUITE AD ENTI PUBBLICI .....	17.494.796,92
ACQUISTI DI ESERCIZI PRECEDENTI .....	7.428.405,88	VENDITE DI ESERCIZI PRECEDENTI .....	24.329.702,78
DONAZIONI, LASCITI, EREDITA" .....	3.994.893,01	ALTRE CAUSE .....	46.175.306,61
ALTRE CAUSE .....	48.772.361,25		
<b>TOTALE AUMENTI .....</b>	<b>714.834.103,43</b>	<b>TOTALE DIMINUZIONI .....</b>	<b>556.963.581,15</b>

CAPITOLO 2601 - IMPORTO C/C:	8.115,06
IMPORTO C/R:	161.828,06
CAPITOLO 2650 - IMPORTO C/C:	3.026,43
IMPORTO C/R:	0,00
CAPITOLO 4003 - IMPORTO C/C:	421.349.806,71
IMPORTO C/R:	0,00
CAPITOLO 4010 - IMPORTO C/C:	30.783.948,59
IMPORTO C/R:	92.962,25
CAPITOLO 4057 - IMPORTO C/C:	98.844,69
IMPORTO C/R:	0,00

**PROSPETTO N.6 - AMMINISTRAZIONE DELL'ECONOMIA E FINANZE**

**ESERCIZIO 2002**

ATTIVITA' (IMMOBILI) - VARIAZIONI DEGLI IMMOBILI SUDDIVISE PER CATEGORIA/CAUSALE DI MOVIMENTAZIONE

CATEGORIA 02 - BENI SU CUI GRAVANO DIRITTI REALI (USUFRUTTO, USO, ABITAZIONE, SUPERFICIE, ENFITEUSI) A FAVORE DI TERZI: CENSI, LIVELLI ED ALTRE PRESTAZIONI ATTIVE.

CONSISTENZA INIZIALE: 1.092.257,53

CONSISTENZA FINALE: 7.295.189,53

CAUSALE DI MOVIMENTAZIONE IN AUMENTO	IMPORTO	CAUSALE DI MOVIMENTAZIONE IN DIMINUZIONE	IMPORTO
ACQUISTI IN CONTO COMPETENZA	0,00	VENDITE IN CONTO COMPETENZA	1.336,08
ACQUISTI IN CONTO RESIDUI ....	0,00	VENDITE IN CONTO RESIDUI ...	0,00
TRASFERIMENTI INFRASTRUTTURE OP. IN COSTRUZIONE(ABITAZIONI)	0,00	TRASFERIMENTI INFRASTRUTTURE OP. IN COSTRUZIONE(ABITAZIONI)	0,00
TRASFERIMENTI DIFESA FABBRICA. CIVILI ADIBITI A FINI ISTITUZ.	0,00	TRASFERIMENTI DIFESA FABBRICA. CIVILI ADIBITI A FINI ISTITUZ.	0,00
TRASFERIMENTI INFRASTRUTTURE OP. IN MANUTENZIONE(ABITAZIO.)	0,00	TRASFERIMENTI INFRASTRUTTURE OP. IN MANUTENZIONE(ABITAZIO.)	0,00
TRASFERIMENTI INFRASTRUTTURE OP. IN COSTRUZIONE(FAB.NO RES)	0,00	TRASFERIMENTI INFRASTRUTTURE OP. IN COSTRUZIONE(FAB.NO RES)	0,00
TRASFERIMENTI INFRASTRUTTURE OP. IN MANUTENZIONE(FAB.NO R.)	0,00	TRASFERIMENTI INFRASTRUTTURE OP. IN MANUTENZIONE(FAB.NO R.)	0,00
TRASFERIMENTI DIFESA OPERE IN COSTRUZIONE (FAB. NO RESIDEN.)	0,00	TRASFERIMENTI DIFESA OPERE IN COSTRUZIONE (FAB. NO RESIDEN.)	0,00
TRASFERIMENTI CREDITI (BENI VENDUTI).....	0,00	TRASFERIMENTI CREDITI (BENI VENDUTI).....	0,00
TRASFERIMENTI DI CATEGORIA	6.206.535,40	TRASFERIMENTI DI CATEGORIA	0,00
TRASFERIMENTI DI PROVINCIA	0,00	TRASFERIMENTI DI PROVINCIA	0,00
SOPRAVVVENIENZE .....	0,00	INSUSSISTENZE .....	0,00
RIVALUTAZIONI .....	0,00	SVALUTAZIONI .....	0,00
RETTIFICHE CONTABILI .....	0,00	RETTIFICHE CONTABILI .....	0,00
UTILI .....	561,07	PERDITE .....	0,00
SDEMANIALIZZAZIONI .....	0,00	DEMANIALIZZAZIONI .....	0,00
ACQUISIZIONI GRATUITE DA ENTI PUBBLICI .....	0,00	CESSIONI GRATUITE AD ENTI PUBBLICI .....	74,17
ACQUISTI DI ESERCIZI PRECEDENTI .....	0,00	VENDITE DI ESERCIZI PRECEDENTI .....	0,00
DONAZIONI, LASCITI, EREDITA" .....	0,00	ALTRE CAUSE .....	3.877,82
ALTRE CAUSE .....	1.123,60		
TOTALE AUMENTI .....	6.208.220,07	TOTALE DIMINUZIONI .....	5.288,07

CAPITOLO 4004 - IMPORTO C/C:  
IMPORTO C/R:

1.336,08  
0,00

**PROSPETTO N.6 - AMMINISTRAZIONE DELL'ECONOMIA E FINANZE**

**ESERCIZIO 2002**

ATTIVITA' (IMMOBILI) - VARIAZIONI DEGLI IMMOBILI SUDDIVISE PER CATEGORIA/CAUSALE DI MOVIMENTAZIONE

CATEGORIA 03 - DIRITTI REALI (USUFRUTTO, USO, ABITAZIONE, SUPERFICIE, ENFITEUSI) COSTITUITI SU BENI DI PROPRIETA' DI COMUNI, PROVINCE, REGIONI, NONCHE' DI TERZI IN GENERE.

CONSISTENZA INIZIALE:

54.239.701,03

CONSISTENZA FINALE:

54.285.766,15

CAUSALE DI MOVIMENTAZIONE IN AUMENTO	IMPORTO	CAUSALE DI MOVIMENTAZIONE IN DIMINUZIONE	IMPORTO
ACQUISTI IN CONTO COMPETENZA	0,00	VENDITE IN CONTO COMPETENZA	0,00
ACQUISTI IN CONTO RESIDUI ....	0,00	VENDITE IN CONTO RESIDUI ...	0,00
TRASFERIMENTI INFRASTRUTTURE OP. IN COSTRUZIONE(ABITAZIONI)	0,00	TRASFERIMENTI INFRASTRUTTURE OP. IN COSTRUZIONE(ABITAZIONI)	0,00
TRASFERIMENTI DIFESA FABBRICA. CIVILI ADIBITI A FINI ISTITUZ.	0,00	TRASFERIMENTI DIFESA FABBRICA. CIVILI ADIBITI A FINI ISTITUZ.	0,00
TRASFERIMENTI INFRASTRUTTURE OP. IN MANUTENZIONE(ABITAZIO.)	0,00	TRASFERIMENTI INFRASTRUTTURE OP. IN MANUTENZIONE(ABITAZIO.)	0,00
TRASFERIMENTI INFRASTRUTTURE OP. IN COSTRUZIONE(FAB.NO RES)	0,00	TRASFERIMENTI INFRASTRUTTURE OP. IN COSTRUZIONE(FAB.NO RES)	0,00
TRASFERIMENTI INFRASTRUTTURE OP. IN MANUTENZIONE(FAB.NO R.)	0,00	TRASFERIMENTI INFRASTRUTTURE OP. IN MANUTENZIONE(FAB.NO R.)	0,00
TRASFERIMENTI DIFESA OPERE IN COSTRUZIONE (FAB. NO RESIDEN.)	0,00	TRASFERIMENTI DIFESA OPERE IN COSTRUZIONE (FAB. NO RESIDEN.)	0,00
TRASFERIMENTI CREDITI (BENI VENDUTI).....	0,00	TRASFERIMENTI CREDITI (BENI VENDUTI).....	0,00
TRASFERIMENTI DI CATEGORIA	0,00	TRASFERIMENTI DI CATEGORIA	0,00
TRASFERIMENTI DI PROVINCIA	0,00	TRASFERIMENTI DI PROVINCIA	0,00
SOPRAVVENIENZE .....	0,00	INSUSSISTENZE .....	108,46
RIVALUTAZIONI .....	242.218,28	SVALUTAZIONI .....	0,00
RETTIFICHE CONTABILI .....	0,00	RETTIFICHE CONTABILI .....	0,00
UTILI .....	0,00	PERDITE .....	0,00
SDEMANIALIZZAZIONI .....	0,00	DEMANIALIZZAZIONI .....	0,00
ACQUISIZIONI GRATUITE DA ENTI PUBBLICI .....	0,00	CESSIONI GRATUITE AD ENTI PUBBLICI .....	0,00
ACQUISTI DI ESERCIZI PRECEDENTI .....	0,00	VENDITE DI ESERCIZI PRECEDENTI .....	0,00
DONAZIONI, LASCITI, EREDITA" .....	0,00	ALTRE CAUSE .....	242.734,74
ALTRE CAUSE .....	46.690,04		
TOTALE AUMENTI .....	288.908,32	TOTALE DIMINUZIONI .....	242.843,20

## PROSPETTO N.6 - AMMINISTRAZIONE DELL'ECONOMIA E FINANZE

## ESERCIZIO 2002

ATTIVITA' (IMMOBILI) - VARIAZIONI DEGLI IMMOBILI SUDDIVISE PER CATEGORIA/CAUSALE DI MOVIMENTAZIONE

CATEGORIA 04 - MINIERE E RELATIVE PERTINENZE.

CONSISTENZA INIZIALE: 30.292.072,20

CONSISTENZA FINALE:

30.576.692,58

CAUSALE DI MOVIMENTAZIONE IN AUMENTO	IMPORTO	CAUSALE DI MOVIMENTAZIONE IN DIMINUZIONE	IMPORTO
ACQUISTI IN CONTO COMPETENZA	0,00	VENDITE IN CONTO COMPETENZA	0,00
ACQUISTI IN CONTO RESIDUI ....	0,00	VENDITE IN CONTO RESIDUI ...	0,00
TRASFERIMENTI INFRASTRUTTURE OP. IN COSTRUZIONE(ABITAZIONI)	0,00	TRASFERIMENTI INFRASTRUTTURE OP. IN COSTRUZIONE(ABITAZIONI)	0,00
TRASFERIMENTI DIFESA FABBRICA. CIVILI ADIBITI A FINI ISTITUZ.	0,00	TRASFERIMENTI DIFESA FABBRICA. CIVILI ADIBITI A FINI ISTITUZ.	0,00
TRASFERIMENTI INFRASTRUTTURE OP. IN MANUTENZIONE(ABITAZIO.)	0,00	TRASFERIMENTI INFRASTRUTTURE OP. IN MANUTENZIONE(ABITAZIO.)	0,00
TRASFERIMENTI INFRASTRUTTURE OP. IN COSTRUZIONE(FAB.NO RES)	0,00	TRASFERIMENTI INFRASTRUTTURE OP. IN COSTRUZIONE(FAB.NO RES)	0,00
TRASFERIMENTI INFRASTRUTTURE OP. IN MANUTENZIONE(FAB.NO R.)	0,00	TRASFERIMENTI INFRASTRUTTURE OP. IN MANUTENZIONE(FAB.NO R.)	0,00
TRASFERIMENTI DIFESA OPERE IN COSTRUZIONE (FAB. NO RESIDEN.)	0,00	TRASFERIMENTI DIFESA OPERE IN COSTRUZIONE (FAB. NO RESIDEN.)	0,00
TRASFERIMENTI CREDITI (BENI VENDUTI).....	0,00	TRASFERIMENTI CREDITI (BENI VENDUTI).....	0,00
TRASFERIMENTI DI CATEGORIA	0,00	TRASFERIMENTI DI CATEGORIA	12.538,60
TRASFERIMENTI DI PROVINCIA	0,00	TRASFERIMENTI DI PROVINCIA	0,00
SOPRAVVENIENZE .....	0,00	INSUSSISTENZE .....	0,00
RIVALUTAZIONI .....	191.089,05	SVALUTAZIONI .....	0,00
RETTIFICHE CONTABILI .....	0,00	RETTIFICHE CONTABILI .....	0,00
UTILI .....	0,00	PERDITE .....	0,00
SDEMANIALIZZAZIONI .....	0,00	DEMANIALIZZAZIONI .....	0,00
ACQUISIZIONI GRATUITE DA ENTI PUBBLICI .....	0,00	CESSIONI GRATUITE AD ENTI PUBBLICI .....	0,00
ACQUISTI DI ESERCIZI PRECEDENTI .....	0,00	VENDITE DI ESERCIZI PRECEDENTI .....	0,00
DONAZIONI, LASCITI, EREDITA" .....	0,00	ALTRE CAUSE .....	33,05
ALTRE CAUSE .....	106.102,98		
TOTALE AUMENTI .....	297.192,03	TOTALE DIMINUZIONI .....	12.571,65

**PROSPETTO N.6 - AMMINISTRAZIONE DELL'ECONOMIA E FINANZE**  
**ESERCIZIO 2002**

ATTIVITA' (IMMOBILI) - VARIAZIONI DEGLI IMMOBILI SUDDIVISE PER CATEGORIA/CAUSALE DI MOVIMENTAZIONE

CATEGORIA 05 - BENI ASSEGNATI IN USO GOVERNATIVO, COMPRESA LA DOTAZIONE DEL PRESIDENTE DELLA REPUBBLICA.

CONSISTENZA INIZIALE: 11.685.142.110,47

CONSISTENZA FINALE: 15.494.710.450,66

CAUSALE DI MOVIMENTAZIONE IN AUMENTO	IMPORTO	CAUSALE DI MOVIMENTAZIONE IN DIMINUZIONE	IMPORTO
ACQUISTI IN CONTO COMPETENZA	0,00	VENDITE IN CONTO COMPETENZA	0,00
ACQUISTI IN CONTO RESIDUI ....	0,00	VENDITE IN CONTO RESIDUI ...	0,00
TRASFERIMENTI INFRASTRUTTURE OP. IN COSTRUZIONE(ABITAZIONI)	0,00	TRASFERIMENTI INFRASTRUTTURE OP. IN COSTRUZIONE(ABITAZIONI)	0,00
TRASFERIMENTI DIFESA FABBRICA. CIVILI ADIBITI A FINI ISTITUZ.	0,00	TRASFERIMENTI DIFESA FABBRICA. CIVILI ADIBITI A FINI ISTITUZ.	0,00
TRASFERIMENTI INFRASTRUTTURE OP. IN MANUTENZIONE(ABITAZIO.)	0,00	TRASFERIMENTI INFRASTRUTTURE OP. IN MANUTENZIONE(ABITAZIO.)	0,00
TRASFERIMENTI INFRASTRUTTURE OP. IN COSTRUZIONE(FAB.NO RES)	0,00	TRASFERIMENTI INFRASTRUTTURE OP. IN COSTRUZIONE(FAB.NO RES)	0,00
TRASFERIMENTI INFRASTRUTTURE OP. IN MANUTENZIONE(FAB.NO R.)	0,00	TRASFERIMENTI INFRASTRUTTURE OP. IN MANUTENZIONE(FAB.NO R.)	0,00
TRASFERIMENTI DIFESA OPERE IN COSTRUZIONE (FAB. NO RESIDEN.)	0,00	TRASFERIMENTI DIFESA OPERE IN COSTRUZIONE (FAB. NO RESIDEN.)	0,00
TRASFERIMENTI CREDITI (BENI VENDUTI).....	0,00	TRASFERIMENTI CREDITI (BENI VENDUTI).....	0,00
TRASFERIMENTI DI CATEGORIA	9.669.551,54	TRASFERIMENTI DI CATEGORIA	438.547.081,03
TRASFERIMENTI DI PROVINCIA	0,00	TRASFERIMENTI DI PROVINCIA	0,00
SOPRAVVVENIENZE .....	12.356.616,73	INSUSSISTENZE .....	5.457.990,87
RIVALUTAZIONI .....	3.882.626.986,39	SVALUTAZIONI .....	24.146.753,72
RETTIFICHE CONTABILI .....	56.225.605,93	RETTIFICHE CONTABILI .....	58.717.250,94
UTILI .....	724.072,57	PERDITE .....	0,00
SDEMANIALIZZAZIONI .....	198.823,13	DEMANIALIZZAZIONI .....	8.194.113,92
ACQUISIZIONI GRATUITE DA ENTI PUBBLICI .....	5.904.651,25	CESSIONI GRATUITE AD ENTI PUBBLICI .....	705.568,11
ACQUISTI DI ESERCIZI PRECEDENTI .....	4.178.136,36	VENDITE DI ESERCIZI PRECEDENTI .....	0,00
DONAZIONI, LASCITI, EREDITA" .....	131.114,22	ALTRE CAUSE .....	13.191.707,27
ALTRE CAUSE .....	386.513.247,93		
TOTALE AUMENTI .....	4.358.528.806,05	TOTALE DIMINUZIONI .....	548.960.465,86



**PROSPETTO N.6 - AMMINISTRAZIONE DELL'ECONOMIA E FINANZE**

**ESERCIZIO 2002**

ATTIVITA' (IMMOBILI) - VARIAZIONI DEGLI IMMOBILI SUDDIVISE PER CATEGORIA/CAUSALE DI MOVIMENTAZIONE

CATEGORIA 06 - ALTRI BENI NON DISPONIBILI O TEMPORANEAMENTE NON DISPONIBILI.

CONSISTENZA INIZIALE: 4.669.661.208,93

CONSISTENZA FINALE: 4.796.451.408,38

CAUSALE DI MOVIMENTAZIONE IN AUMENTO	IMPORTO	CAUSALE DI MOVIMENTAZIONE IN DIMINUZIONE	IMPORTO
ACQUISTI IN CONTO COMPETENZA	0,00	VENDITE IN CONTO COMPETENZA	0,00
ACQUISTI IN CONTO RESIDUI ....	0,00	VENDITE IN CONTO RESIDUI ...	0,00
TRASFERIMENTI INFRASTRUTTURE OP. IN COSTRUZIONE(ABITAZIONI)	45.788.199,24	TRASFERIMENTI INFRASTRUTTURE OP. IN COSTRUZIONE(ABITAZIONI)	0,00
TRASFERIMENTI DIFESA FABBRICA. CIVILI ADIBITI A FINI ISTITUZ.	1.936.713,37	TRASFERIMENTI DIFESA FABBRICA. CIVILI ADIBITI A FINI ISTITUZ.	0,00
TRASFERIMENTI INFRASTRUTTURE OP. IN MANUTENZIONE(ABITAZIO.)	0,00	TRASFERIMENTI INFRASTRUTTURE OP. IN MANUTENZIONE(ABITAZIO.)	0,00
TRASFERIMENTI INFRASTRUTTURE OP. IN COSTRUZIONE(FAB.NO RES)	0,00	TRASFERIMENTI INFRASTRUTTURE OP. IN COSTRUZIONE(FAB.NO RES)	0,00
TRASFERIMENTI INFRASTRUTTURE OP. IN MANUTENZIONE(FAB.NO R.)	0,00	TRASFERIMENTI INFRASTRUTTURE OP. IN MANUTENZIONE(FAB.NO R.)	0,00
TRASFERIMENTI DIFESA OPERE IN COSTRUZIONE (FAB. NO RESIDEN.)	0,00	TRASFERIMENTI DIFESA OPERE IN COSTRUZIONE (FAB. NO RESIDEN.)	0,00
TRASFERIMENTI CREDITI (BENI VENDUTI).....	0,00	TRASFERIMENTI CREDITI (BENI VENDUTI).....	0,00
TRASFERIMENTI DI CATEGORIA	5.719.130,36	TRASFERIMENTI DI CATEGORIA	58.696.327,99
TRASFERIMENTI DI PROVINCIA	0,00	TRASFERIMENTI DI PROVINCIA	0,00
SOPRAVVVENIENZE .....	7.932.308,16	INSUSSISTENZE .....	61.329.226,96
RIVALUTAZIONI .....	283.983.887,21	SVALUTAZIONI .....	11.312.263,54
RETTIFICHE CONTABILI .....	32.948.668,36	RETTIFICHE CONTABILI .....	19.164.317,78
UTILI .....	1.328.843,60	PERDITE .....	0,00
SDEMANIALIZZAZIONI .....	0,00	DEMANIALIZZAZIONI .....	0,00
ACQUISIZIONI GRATUITE DA ENTI PUBBLICI .....	4.335.555,93	CESSIONI GRATUITE AD ENTI PUBBLICI .....	116.677.526,30
ACQUISTI DI ESERCIZI PRECEDENTI .....	0,00	VENDITE DI ESERCIZI PRECEDENTI .....	0,00
DONAZIONI, LASCITI, EREDITA" .....	1.769.586,00	ALTRE CAUSE .....	24.837.226,60
ALTRE CAUSE .....	33.064.196,39		
<b>TOTALE AUMENTI .....</b>	<b>418.807.088,62</b>	<b>TOTALE DIMINUZIONI .....</b>	<b>292.016.889,17</b>

## PROSPETTO N.7 - AMMINISTRAZIONE DELL'ECONOMIA E FINANZE

## ESERCIZIO 2002

## ATTIVITA' (IMMOBILI) - CONSISTENZE DEGLI IMMOBILI SUDDIVISE PER QUALITA' CATASTALE

CONSISTENZA AL 31 DICEMBRE: 22.555.564.100,18

QUALITA' CATASTALE	IMPORTO	QUALITA' CATASTALE	IMPORTO
FABBRICATO URBANO .....	7.028.196.378,26	FABBRICATO URBANO CON TERRENO ...	3.860.165.644,24
TERRENO CON FABBRICATO RURALE ...	179.217.120,45	MANUFATTO .....	112.255.723,05
TERRENO CON MANUFATTO .....	363.075.468,55	ARENILE .....	57.742.663,19
TERRENO BOSCHIVO .....	14.810.413,29	TERRENO SEMINATIVO .....	304.599.133,46
TERRENO EDIFICATORIO .....	144.804.368,49	TERRENO IMPRODUTTIVO .....	84.637.634,69
TERRENO PASCOLATIVO .....	36.808.502,55	TERRENO QUALITA' PROMISCUA .....	113.429.098,63
TERRENO INCOLTO .....	92.767.421,87	TERRENO STERILE .....	22.884.790,69
AREA DI RISULTA .....	51.300.213,73	MINIERA .....	24.495.654,56
MONUMENTO .....	32.773.738,39	RESTI ARCHEOLOGICI .....	1.199.407,63
ALTRO .....	449.821.784,10	N.I. ....	9.580.578.940,36

**PROSPETTO N.8 - AMMINISTRAZIONE DELL'ECONOMIA E FINANZE**

**ESERCIZIO 2002**

**ATTIVITA' (IMMOBILI) - CONSISTENZE DEGLI IMMOBILI SUDDIVISE PER CATEGORIA - QUALITA' CATASTALE**

CATEGORIA 01 - BENI DISPONIBILI PER LA VENDITA.

CONSISTENZA AL 31 DICEMBRE: 2.172.244.591,94

QUALITA' CATASTALE	IMPORTO	QUALITA' CATASTALE	IMPORTO
FABBRICATO URBANO .....	358.219.054,55	FABBRICATO URBANO CON TERRENO ...	273.061.511,20
TERRENO CON FABBRICATO RURALE ...	46.270.010,91	MANUFATTO .....	10.920.313,80
TERRENO CON MANUFATTO .....	76.605.659,63	ARENILE .....	56.574.618,44
TERRENO BOSCHIVO .....	12.221.793,37	TERRENO SEMINATIVO .....	264.238.152,46
TERRENO EDIFICATORIO .....	90.665.923,39	TERRENO IMPRODUTTIVO .....	52.717.104,38
TERRENO PASCOLATIVO .....	25.684.541,10	TERRENO QUALITA' PROMISCUA .....	73.371.634,18
TERRENO INCOLTO .....	53.471.151,71	TERRENO STERILE .....	18.200.766,16
AREA DI RISULTA .....	45.418.645,24	MINIERA .....	23.179,62
MONUMENTO .....	4.389,88	RESTI ARCHEOLOGICI .....	557.019,43
ALTRO .....	85.445.693,47	N.I. ....	628.573.429,02

**PROSPETTO N.8 - AMMINISTRAZIONE DELL'ECONOMIA E FINANZE**

**ESERCIZIO 2002**

**ATTIVITA' (IMMOBILI) - CONSISTENZE DEGLI IMMOBILI SUDDIVISE PER CATEGORIA - QUALITA' CATASTALE**

**CATEGORIA 02 - BENI SU CUI GRAVANO DIRITTI REALI (USUFRUTTO, USO, ABITAZIONE, SUPERFICIE, ENFITEUSI) A FAVORE DI TERZI: CENSI, LIVELLI ED ALTRE PRESTAZIONI ATTIVE.**

CONSISTENZA AL 31 DICEMBRE:

7.295.189,53

QUALITA' CATASTALE	IMPORTO	QUALITA' CATASTALE	IMPORTO
FABBRICATO URBANO .....	1.495.925,40	FABBRICATO URBANO CON TERRENO ...	5.174.523,92
TERRENO CON FABBRICATO RURALE ...	962,86	TERRENO CON MANUFATTO .....	2.478,99
TERRENO SEMINATIVO .....	24.098,65	TERRENO PASCOLATIVO .....	1.253,10
TERRENO QUALITA' PROMISCUA .....	30.207,13	TERRENO INCOLTO .....	6.832,46
TERRENO STERILE .....	0,00	AREA DI RISULTA .....	0,00
MONUMENTO .....	170.442,87	ALTRO .....	1.730,10
N.I. ....	386.734,05		

**PROSPETTO N.8 - AMMINISTRAZIONE DELL'ECONOMIA E FINANZE**

**ESERCIZIO 2002**

ATTIVITA' (IMMOBILI) - CONSISTENZE DEGLI IMMOBILI SUDDIVISE PER CATEGORIA - QUALITA' CATASTALE

CATEGORIA 03 - DIRITTI REALI (USUFRUTTO, USO, ABITAZIONE, SUPERFICIE, ENFITEUSI) COSTITUITI SU BENI DI PROPRIETA' DI COMUNI, PROVINCE, REGIONI, NONCHE' DI TERZI IN GENERE.

CONSISTENZA AL 31 DICEMBRE:

54.285.766,15

QUALITA' CATASTALE	IMPORTO	QUALITA' CATASTALE	IMPORTO
FABBRICATO URBANO .....	30.802.546,21	FABBRICATO URBANO CON TERRENO ...	7.087.056,53
MANUFATTO .....	15.668,28	TERRENO CON MANUFATTO .....	1.041.641,92
TERRENO BOSCHIVO .....	2.582,28	TERRENO SEMINATIVO .....	2.180.339,78
TERRENO IMPRODUTTIVO .....	11.775,22	TERRENO QUALITA' PROMISCUA .....	40.800,10
TERRENO INCOLTO .....	3.582.182,69	TERRENO STERILE .....	10.329,14
MONUMENTO .....	3.499.775,34	RESTI ARCHEOLOGICI .....	11.362,05
ALTRO .....	766.077,54	N.I. ....	5.233.629,07

**PROSPETTO N.8 - AMMINISTRAZIONE DELL'ECONOMIA E FINANZE**

**ESERCIZIO 2002**

ATTIVITA' (IMMOBILI) - CONSISTENZE DEGLI IMMOBILI SUDDIVISE PER CATEGORIA - QUALITA' CATASTALE

CATEGORIA 04 - MINIERE E RELATIVE PERTINENZE.

CONSISTENZA AL 31 DICEMBRE: 30.576.692,58

QUALITA' CATASTALE	IMPORTO	QUALITA' CATASTALE	IMPORTO
TERRENO CON MANUFATTO .....	552,61	TERRENO BOSCHIVO .....	22.733,40
TERRENO SEMINATIVO .....	350,78	TERRENO QUALITA' PROMISCUA .....	41.316,55
MINIERA .....	24.472.474,94	ALTRO .....	684.040,24
N.I. ....	5.355.224,06		

**PROSPETTO N.8 - AMMINISTRAZIONE DELL'ECONOMIA E FINANZE**

**ESERCIZIO 2002**

**ATTIVITA' (IMMOBILI) - CONSISTENZE DEGLI IMMOBILI SUDDIVISE PER CATEGORIA - QUALITA' CATASTALE**

**CATEGORIA 05 - BENI ASSEGNATI IN USO GOVERNATIVO, COMPRESA LA DOTAZIONE DEL PRESIDENTE DELLA REPUBBLICA.**

CONSISTENZA AL 31 DICEMBRE: 15.494.710.450,18

QUALITA' CATASTALE	IMPORTO	QUALITA' CATASTALE	IMPORTO
FABBRICATO URBANO .....	4.207.129.153,39	FABBRICATO URBANO CON TERRENO ...	2.882.689.370,25
TERRENO CON FABBRICATO RURALE ...	83.528.144,53	MANUFATTO .....	93.855.365,90
TERRENO CON MANUFATTO .....	251.934.626,70	ARENILE .....	966.626,55
TERRENO BOSCHIVO .....	975.665,55	TERRENO SEMINATIVO .....	30.046.620,14
TERRENO EDIFICATORIO .....	28.296.408,26	TERRENO IMPRODUTTIVO .....	10.759.188,64
TERRENO PASCOLATIVO .....	6.142.586,50	TERRENO QUALITA' PROMISCUA .....	32.124.483,34
TERRENO INCOLTO .....	27.688.026,05	TERRENO STERILE .....	3.859.952,38
AREA DI RISULTA .....	4.155.621,93	MONUMENTO .....	5.184.566,20
RESTI ARCHEOLOGICI .....	440.711,78	ALTRO .....	306.131.917,27
N.I. ....	7.518.801.414,82		

**PROSPETTO N.8 - AMMINISTRAZIONE DELL'ECONOMIA E FINANZE**

**ESERCIZIO 2002**

ATTIVITA' (IMMOBILI) - CONSISTENZE DEGLI IMMOBILI SUDDIVISE PER CATEGORIA - QUALITA' CATASTALE

CATEGORIA 06 - ALTRI BENI NON DISPONIBILI O TEMPORANEAMENTE NON DISPONIBILI.

CONSISTENZA AL 31 DICEMBRE: 4.796.451.409,80

QUALITA' CATASTALE	IMPORTO	QUALITA' CATASTALE	IMPORTO
FABBRICATO URBANO .....	2.430.549.698,71	FABBRICATO URBANO CON TERRENO ...	692.153.182,34
TERRENO CON FABBRICATO RURALE ...	49.418.002,15	MANUFATTO .....	7.464.375,07
TERRENO CON MANUFATTO .....	33.490.508,70	ARENILE .....	201.418,20
TERRENO BOSCHIVO .....	1.587.638,69	TERRENO SEMINATIVO .....	8.109.571,65
TERRENO EDIFICATORIO .....	25.842.036,84	TERRENO IMPRODUTTIVO .....	21.149.566,45
TERRENO PASCOLATIVO .....	4.980.121,85	TERRENO QUALITA' PROMISCUA .....	7.820.657,33
TERRENO INCOLTO .....	8.019.228,96	TERRENO STERILE .....	813.743,01
AREA DI RISULTA .....	1.725.946,56	MONUMENTO .....	23.914.564,10
RESTI ARCHEOLOGICI .....	190.314,37	ALTRO .....	56.792.325,48
N.I. ....	1.422.228.509,34		



## PROSPETTO N.9

## AMMINISTRAZIONE DELL'ECONOMIA E FINANZE

ATTIVITA' (IMMOBILI) - CONSISTENZE E VARIAZIONI DEGLI IMMOBILI SUDDIVISE PER CATEGORIA - REGIONE - PROVINCIA  
CATEGORIA 01 - BENI DISPONIBILI PER LA VENDITA.

REGIONE.....: VAL D' AOSTA

PROVINCE	CONSISTENZA AL 1 GENNAIO	VARIAZIONI AVVENUTE DURANTE L'ESERCIZIO 2002		CONSISTENZA AL 31 DICEMBRE
		IN AUMENTO	IN DIMINUZIONE	
AOSTA	784.459,04	102.305,75	0,09	886.764,70
TOTALE REGIONE.....	784.459,04	102.305,75	0,09	886.764,70

REGIONE.....: PIEMONTE

PROVINCE	CONSISTENZA AL 1 GENNAIO	VARIAZIONI AVVENUTE DURANTE L'ESERCIZIO 2002		CONSISTENZA AL 31 DICEMBRE
		IN AUMENTO	IN DIMINUZIONE	
ALESSANDRIA	18.158.510,89	1.302.858,39	957.514,90	18.503.854,38
ASTI	372.496,08	4.294.865,86	4.636,32	4.662.725,62
CUNEO	14.788.343,43	691.028,67	31.530,08	15.447.842,02
NOVARA	10.594.647,74	7.910,40	51.645,69	10.550.912,45
TORINO	19.248.533,14	850.911,98	399.710,30	19.699.734,82
VERCELLI	1.051.580,63	0,00	0,00	1.051.580,63
BIELLA	907.569,71	0,00	0,00	907.569,71
TOTALE REGIONE.....	65.121.681,62	7.147.575,30	1.445.037,29	70.824.219,63

## PROSPETTO N.9

## AMMINISTRAZIONE DELL'ECONOMIA E FINANZE

ATTIVITA' (IMMOBILI) - CONSISTENZE E VARIAZIONI DEGLI IMMOBILI SUDDIVISE PER CATEGORIA - REGIONE - PROVINCIA  
 CATEGORIA 01 - BENI DISPONIBILI PER LA VENDITA.

REGIONE.....: LIGURIA

PROVINCE	CONSISTENZA AL 1 GENNAIO	VARIAZIONI AVVENUTE DURANTE L'ESERCIZIO 2002		CONSISTENZA AL 31 DICEMBRE
		IN AUMENTO	IN DIMINUZIONE	
GENOVA	7.340.384,88	8.176.092,72	1.573.964,56	13.942.513,04
IMPERIA	32.080.067,61	5.588.189,51	1.164.140,27	36.504.116,85
LA SPEZIA	14.634.612,52	324.924,53	724.685,35	14.234.851,70
SAVONA	11.224.590,04	147.300,14	951.000,02	10.420.890,16
TOTALE REGIONE.....	65.279.655,05	14.236.506,90	4.413.790,20	75.102.371,75

## PROSPETTO N.9

## AMMINISTRAZIONE DELL'ECONOMIA E FINANZE

ATTIVITA' (IMMOBILI) - CONSISTENZE E VARIAZIONI DEGLI IMMOBILI SUDDIVISE PER CATEGORIA - REGIONE - PROVINCIA  
 CATEGORIA 01 - BENI DISPONIBILI PER LA VENDITA.

REGIONE.....: LOMBARDIA

PROVINCE	CONSISTENZA AL 1 GENNAIO	VARIAZIONI AVVENUTE DURANTE L'ESERCIZIO 2002		CONSISTENZA AL 31 DICEMBRE
		IN AUMENTO	IN DIMINUZIONE	
LECCO	4.201.898,92	159.747,64	419.166,74	3.942.479,82
LODI	4.415.422,42	1.291.142,25	0,00	5.706.564,67
BERGAMO	15.780.488,67	302.301,81	0,00	16.082.790,48
BRESCIA	9.354.630,22	1.419.324,11	0,00	10.773.954,33
COMO	7.093.891,85	0,00	749.172,37	6.344.719,48
CREMONA	9.859.059,94	438.988,36	0,00	10.298.048,30
MANTOVA	8.221.053,91	1.084,56	11.930,15	8.210.208,32
MILANO	71.490.888,44	30.532.850,16	41.005.025,11	61.018.713,49
PAVIA	3.443.554,89	187.778,44	275.209,56	3.356.123,77
SONDRIO	3.254.233,47	1.187,06	0,00	3.255.420,53
VARESE	5.975.031,93	268.559,57	513.229,04	5.730.362,46
TOTALE REGIONE.....	143.090.154,66	34.602.963,96	42.973.732,97	134.719.385,65

## PROSPETTO N.9

## AMMINISTRAZIONE DELL'ECONOMIA E FINANZE

ATTIVITA' (IMMOBILI) - CONSISTENZE E VARIAZIONI DEGLI IMMOBILI SUDDIVISE PER CATEGORIA - REGIONE - PROVINCIA  
CATEGORIA 01 - BENI DISPONIBILI PER LA VENDITA.

REGIONE.....: TRENINO ALTO ADIGE

PROVINCE	CONSISTENZA AL 1 GENNAIO	VARIAZIONI AVVENUTE DURANTE L'ESERCIZIO 2002		CONSISTENZA AL 31 DICEMBRE
		IN AUMENTO	IN DIMINUZIONE	
BOLZANO	9.944.576,95	2.267.371,45	950.234,23	11.261.714,17
TRENTO	3.606.180,95	31.348,94	2.247.620,42	1.389.909,47
TOTALE REGIONE.....	13.550.757,90	2.298.720,39	3.197.854,65	12.651.623,64

REGIONE.....: FRIULI VENEZIA GIULIA

PROVINCE	CONSISTENZA AL 1 GENNAIO	VARIAZIONI AVVENUTE DURANTE L'ESERCIZIO 2002		CONSISTENZA AL 31 DICEMBRE
		IN AUMENTO	IN DIMINUZIONE	
GORIZIA	1.312.725,36	2.040.906,39	1.030.614,33	2.323.017,42
TRIESTE	9.455.315,62	0,00	0,00	9.455.315,62
UDINE	14.406.221,80	5.133.472,83	1.066.109,50	18.473.585,13
PORDENONE	3.523.630,48	477,22	53.284,94	3.470.822,76
TOTALE REGIONE.....	28.697.893,26	7.174.856,44	2.150.008,77	33.722.740,93

## PROSPETTO N.9

## AMMINISTRAZIONE DELL'ECONOMIA E FINANZE

ATTIVITA' (IMMOBILI) - CONSISTENZE E VARIAZIONI DEGLI IMMOBILI SUDDIVISE PER CATEGORIA - REGIONE - PROVINCIA  
 CATEGORIA 01 - BENI DISPONIBILI PER LA VENDITA.

REGIONE.....: VENETO

PROVINCE	CONSISTENZA AL 1 GENNAIO	VARIAZIONI AVVENUTE DURANTE L'ESERCIZIO 2002		CONSISTENZA AL 31 DICEMBRE
		IN AUMENTO	IN DIMINUZIONE	
BELLUNO	4.938.476,20	11.997,29	69.946,26	4.880.527,23
PADOVA	7.037.219,50	7.654.095,28	809.068,96	13.882.245,82
ROVIGO	2.905.555,63	292.158,65	175.733,60	3.021.980,68
TREVISO	11.826.568,38	14.638.673,22	2.634.859,10	23.830.382,50
VENEZIA	202.559.459,42	2.967.207,45	5.874.687,66	199.651.979,21
VERONA	41.000.382,25	1.435.801,27	3.362.301,40	39.073.882,12
VICENZA	11.296.949,57	175.211,57	3.681.279,18	7.790.881,96
TOTALE REGIONE.....	281.564.610,95	27.175.144,73	16.607.876,16	292.131.879,52

## PROSPETTO N.9

## AMMINISTRAZIONE DELL'ECONOMIA E FINANZE

ATTIVITA' (IMMOBILI) - CONSISTENZE E VARIAZIONI DEGLI IMMOBILI SUDDIVISE PER CATEGORIA - REGIONE - PROVINCIA  
 CATEGORIA 01 - BENI DISPONIBILI PER LA VENDITA.

REGIONE.....: TOSCANA

PROVINCE	CONSISTENZA AL 1 GENNAIO	VARIAZIONI AVVENUTE DURANTE L'ESERCIZIO 2002		CONSISTENZA AL 31 DICEMBRE
		IN AUMENTO	IN DIMINUZIONE	
AREZZO	4.191.675,95	541.192,47	489.905,69	4.242.962,73
FIRENZE	30.414.471,82	6.495.799,28	5.621.598,95	31.288.672,15
GROSSETO	10.087.505,72	67.135,01	101.692,67	10.052.948,06
LIVORNO	14.923.905,47	28.083,95	0,00	14.951.989,42
LUCCA	14.358.490,84	249.579,99	0,00	14.608.070,83
MASSA CARRARA	14.167.960,03	0,00	0,00	14.167.960,03
PISA	16.317.617,36	0,00	0,00	16.317.617,36
PISTOIA	5.134.898,55	4.794.418,80	5.916.865,25	4.012.452,10
SIENA	4.749.303,74	3.800,00	155.276,81	4.597.826,93
PRATO	643.077,02	9.015,72	9.408,29	642.684,45
TOTALE REGIONE.....	114.988.906,50	12.189.025,22	12.294.747,66	114.883.184,06

## PROSPETTO N.9

## AMMINISTRAZIONE DELL'ECONOMIA E FINANZE

ATTIVITA' (IMMOBILI) - CONSISTENZE E VARIAZIONI DEGLI IMMOBILI SUDDIVISE PER CATEGORIA - REGIONE - PROVINCIA  
 CATEGORIA 01 - BENI DISPONIBILI PER LA VENDITA.

REGIONE.....: EMILIA ROMAGNA

PROVINCE	CONSISTENZA AL 1 GENNAIO	VARIAZIONI AVVENUTE DURANTE L'ESERCIZIO 2002		CONSISTENZA AL 31 DICEMBRE
		IN AUMENTO	IN DIMINUZIONE	
BOLOGNA	51.056.304,49	7.723.630,08	20.411.451,30	38.368.483,27
FERRARA	1.477.568,64	0,00	65.331,80	1.412.236,84
FORLI'	4.901.469,89	666.928,80	121.067,31	5.447.331,38
MODENA	14.557.210,20	122.812,94	55.260,88	14.624.762,26
PARMA	9.788.567,63	877.238,26	35.325,65	10.630.480,24
PIACENZA	16.543.511,69	3.392.116,15	2.611.843,11	17.323.784,73
RAVENNA	15.250.230,61	546.505,33	986.156,37	14.810.579,57
REGGIO EMILIA	7.881.173,10	379.035,46	4.988.243,37	3.271.965,19
RIMINI	5.376.305,54	170.000,00	0,00	5.546.305,54
TOTALE REGIONE.....	126.832.341,79	13.878.267,02	29.274.679,79	111.435.929,02

## PROSPETTO N.9

## AMMINISTRAZIONE DELL'ECONOMIA E FINANZE

ATTIVITA' (IMMOBILI) - CONSISTENZE E VARIAZIONI DEGLI IMMOBILI SUDDIVISE PER CATEGORIA - REGIONE - PROVINCIA  
 CATEGORIA 01 - BENI DISPONIBILI PER LA VENDITA.

REGIONE.....: MARCHE

PROVINCE	CONSISTENZA AL 1 GENNAIO	VARIAZIONI AVVENUTE DURANTE L'ESERCIZIO 2002		CONSISTENZA AL 31 DICEMBRE
		IN AUMENTO	IN DIMINUZIONE	
ANCONA	14.666.523,75	2.011.801,74	2.711.336,47	13.966.989,02
ASCOLI PICENO	14.621.868,38	428.186,09	2.486.920,76	12.563.133,71
MACERATA	1.304.397,10	214.329,61	0,00	1.518.726,71
PESARO	2.342.812,99	325.608,52	68.240,25	2.600.181,26
TOTALE REGIONE.....	32.935.602,22	2.979.925,96	5.266.497,48	30.649.030,70

REGIONE.....: UMBRIA

PROVINCE	CONSISTENZA AL 1 GENNAIO	VARIAZIONI AVVENUTE DURANTE L'ESERCIZIO 2002		CONSISTENZA AL 31 DICEMBRE
		IN AUMENTO	IN DIMINUZIONE	
PERUGIA	11.345.330,29	394.665,05	3.541.487,04	8.198.508,30
TERNI	555.042,21	133.396,03	27.769,25	660.668,99
TOTALE REGIONE.....	11.900.372,50	528.061,08	3.569.256,29	8.859.177,29



## PROSPETTO N.9

## AMMINISTRAZIONE DELL'ECONOMIA E FINANZE

ATTIVITA' (IMMOBILI) - CONSISTENZE E VARIAZIONI DEGLI IMMOBILI SUDDIVISE PER CATEGORIA - REGIONE - PROVINCIA  
CATEGORIA 01 - BENI DISPONIBILI PER LA VENDITA.

REGIONE.....: LAZIO

PROVINCE	CONSISTENZA AL 1 GENNAIO	VARIAZIONI AVVENUTE DURANTE L'ESERCIZIO 2002		CONSISTENZA AL 31 DICEMBRE
		IN AUMENTO	IN DIMINUZIONE	
FROSINONE	15.054.191,76	142.294,68	307.434,88	14.889.051,56
LATINA	39.712.224,14	16.859.826,60	800.508,20	55.771.542,54
RIETI	1.679.306,56	25.370,02	0,01	1.704.676,57
VITERBO	3.366.379,20	67.398,24	118.981,94	3.314.795,50
ROMA	397.135.817,52	527.547.492,44	425.774.395,19	498.908.914,77
TOTALE REGIONE.....	456.947.919,18	544.642.381,98	427.001.320,22	574.588.980,94

REGIONE.....: ABRUZZO

PROVINCE	CONSISTENZA AL 1 GENNAIO	VARIAZIONI AVVENUTE DURANTE L'ESERCIZIO 2002		CONSISTENZA AL 31 DICEMBRE
		IN AUMENTO	IN DIMINUZIONE	
CHIETI	6.788.962,04	4.989.407,47	49.427,51	11.728.942,00
L'AQUILA	15.805.635,20	311.571,27	90.379,95	16.026.826,52
PESCARA	11.860.879,79	385.021,56	410.895,70	11.835.005,65
TERAMO	1.195.250,75	320.267,84	28.521,34	1.486.997,25
TOTALE REGIONE.....	35.650.727,78	6.006.268,14	579.224,50	41.077.771,42

## PROSPETTO N.9

## AMMINISTRAZIONE DELL'ECONOMIA E FINANZE

ATTIVITA' (IMMOBILI) - CONSISTENZE E VARIAZIONI DEGLI IMMOBILI SUDDIVISE PER CATEGORIA - REGIONE - PROVINCIA  
 CATEGORIA 01 - BENI DISPONIBILI PER LA VENDITA.

REGIONE.....: MOLISE

PROVINCE	CONSISTENZA AL 1 GENNAIO	VARIAZIONI AVVENUTE DURANTE L'ESERCIZIO 2002		CONSISTENZA AL 31 DICEMBRE
		IN AUMENTO	IN DIMINUZIONE	
CAMPOBASSO	5.669.393,40	8.194.268,61	235.398,29	13.628.263,72
ISERNIA	2.155.355,01	0,00	0,00	2.155.355,01
TOTALE REGIONE.....	7.824.748,41	8.194.268,61	235.398,29	15.783.618,73

REGIONE.....: CAMPANIA

PROVINCE	CONSISTENZA AL 1 GENNAIO	VARIAZIONI AVVENUTE DURANTE L'ESERCIZIO 2002		CONSISTENZA AL 31 DICEMBRE
		IN AUMENTO	IN DIMINUZIONE	
AVELLINO	163.097,09	0,00	0,00	163.097,09
BENEVENTO	287.436,68	0,00	0,00	287.436,68
CASERTA	13.813.795,13	116.564,32	1.045.825,24	12.884.534,21
NAPOLI	217.713.661,45	0,00	0,00	217.713.661,45
SALERNO	25.291.604,42	0,00	0,00	25.291.604,42
TOTALE REGIONE.....	257.269.594,77	116.564,32	1.045.825,24	256.340.333,85

## PROSPETTO N.9

## AMMINISTRAZIONE DELL'ECONOMIA E FINANZE

ATTIVITA' (IMMOBILI) - CONSISTENZE E VARIAZIONI DEGLI IMMOBILI SUDDIVISE PER CATEGORIA - REGIONE - PROVINCIA  
CATEGORIA 01 - BENI DISPONIBILI PER LA VENDITA.

REGIONE.....: BASILICATA

PROVINCE	CONSISTENZA AL 1 GENNAIO	VARIAZIONI AVVENUTE DURANTE L'ESERCIZIO 2002		CONSISTENZA AL 31 DICEMBRE
		IN AUMENTO	IN DIMINUZIONE	
MATERA	16.940.129,63	2.769.272,33	1.641.877,87	18.067.524,09
POTENZA	6.883.233,26	400.483,83	67.459,61	7.216.257,48
TOTALE REGIONE.....	23.823.362,89	3.169.756,16	1.709.337,48	25.283.781,57

REGIONE.....: PUGLIA

PROVINCE	CONSISTENZA AL 1 GENNAIO	VARIAZIONI AVVENUTE DURANTE L'ESERCIZIO 2002		CONSISTENZA AL 31 DICEMBRE
		IN AUMENTO	IN DIMINUZIONE	
BARI	22.456.712,51	1.784.545,36	128.659,73	24.112.598,14
BRINDISI	3.463.987,06	70.959,77	42.917,57	3.492.029,26
FOGGIA	33.013.458,35	164.026,72	319.853,63	32.857.631,44
LECCE	8.296.254,08	1.214.743,21	1.107.701,72	8.403.295,57
TARANTO	11.236.536,39	87.937,33	1.580,36	11.322.893,36
TOTALE REGIONE.....	78.466.948,39	3.322.212,39	1.600.713,01	80.188.447,77

## PROSPETTO N.9

## AMMINISTRAZIONE DELL'ECONOMIA E FINANZE

ATTIVITA' (IMMOBILI) - CONSISTENZE E VARIAZIONI DEGLI IMMOBILI SUDDIVISE PER CATEGORIA - REGIONE - PROVINCIA  
 CATEGORIA 01 - BENI DISPONIBILI PER LA VENDITA.

REGIONE.....: CALABRIA

PROVINCE	CONSISTENZA AL 1 GENNAIO	VARIAZIONI AVVENUTE DURANTE L'ESERCIZIO 2002		CONSISTENZA AL 31 DICEMBRE
		IN AUMENTO	IN DIMINUIZIONE	
CATANZARO	2.546.574,99	37.736,88	38.011,23	2.546.300,64
COSENZA	21.026.068,76	259.155,54	439.500,23	20.845.724,07
REGGIO CALABRIA	62.785.657,15	5.490.194,38	468.658,81	67.807.192,72
CROTONE	2.894.864,90	289.860,03	0,00	3.184.724,93
VIBO VALENTIA	1.721.014,74	178.106,08	0,00	1.899.120,82
TOTALE REGIONE.....	90.974.180,54	6.255.052,91	946.170,27	96.283.063,18

## PROSPETTO N.9

## AMMINISTRAZIONE DELL'ECONOMIA E FINANZE

ATTIVITA' (IMMOBILI) - CONSISTENZE E VARIAZIONI DEGLI IMMOBILI SUDDIVISE PER CATEGORIA - REGIONE - PROVINCIA  
 CATEGORIA 01 - BENI DISPONIBILI PER LA VENDITA.

REGIONE.....: SICILIA

PROVINCE	CONSISTENZA AL 1 GENNAIO	VARIAZIONI AVVENUTE DURANTE L'ESERCIZIO 2002		CONSISTENZA AL 31 DICEMBRE
		IN AUMENTO	IN DIMINUZIONE	
AGRIGENTO	3.582.093,43	2.170.048,57	0,00	5.752.142,00
CALTANISSETTA	2.700.694,63	6.225,00	0,00	2.706.919,63
CATANIA	2.324.750,65	736.869,14	6.520,27	3.055.099,52
ENNA	4.435.933,20	17.593,44	54.637,00	4.398.889,64
MESSINA	13.877.195,43	4.116.343,12	595.500,89	17.398.037,66
PALERMO	71.284.875,21	672.257,07	82.633,10	71.874.499,18
RAGUSA	9.326.919,76	0,00	76.798,28	9.250.121,48
SIRACUSA	6.279.457,56	0,00	0,00	6.279.457,56
TRAPANI	13.052.047,98	8.335.026,93	0,00	21.387.074,91
TOTALE REGIONE.....	126.863.967,85	16.054.363,27	816.089,54	142.102.241,58

## PROSPETTO N.9

## AMMINISTRAZIONE DELL'ECONOMIA E FINANZE

ATTIVITA' (IMMOBILI) - CONSISTENZE E VARIAZIONI DEGLI IMMOBILI SUDDIVISE PER CATEGORIA - REGIONE - PROVINCIA  
 CATEGORIA 01 - BENI DISPONIBILI PER LA VENDITA.

REGIONE.....: SARDEGNA

PROVINCE	CONSISTENZA AL 1 GENNAIO	VARIAZIONI AVVENUTE DURANTE L'ESERCIZIO 2002		CONSISTENZA AL 31 DICEMBRE
		IN AUMENTO	IN DIMINUZIONE	
CAGLIARI	39.506.080,58	1.551.231,01	1.228.065,47	39.829.246,12
NUORO	3.168.581,54	250.223,58	218.949,06	3.199.856,06
SASSARI	5.519.151,23	1.763.442,11	189.539,68	7.093.053,66
ORISTANO	3.612.371,95	1.194.986,20	199.467,04	4.607.891,11
TOTALE REGIONE.....	51.806.185,30	4.759.882,90	1.836.021,25	54.730.046,95

## PROSPETTO N.9

## AMMINISTRAZIONE DELL'ECONOMIA E FINANZE

ATTIVITA' (IMMOBILI) - CONSISTENZE E VARIAZIONI DEGLI IMMOBILI SUDDIVISE PER CATEGORIA - REGIONE - PROVINCIA  
 CATEGORIA 02 - BENI SU CUI GRAVANO DIRITTI REALI (USUFRUTTO, USO, ABITAZIONE, SUPERFICIE, ENFITEUSI) A FAVORE ECC.

REGIONE.....: VAL D' AOSTA

PROVINCE	CONSISTENZA AL 1 GENNAIO	VARIAZIONI AVVENUTE DURANTE L'ESERCIZIO 2002		CONSISTENZA AL 31 DICEMBRE
		IN AUMENTO	IN DIMINUZIONE	
AOSTA	0,00	0,00	0,00	0,00
TOTALE REGIONE.....	0,00	0,00	0,00	0,00

REGIONE.....: PIEMONTE

PROVINCE	CONSISTENZA AL 1 GENNAIO	VARIAZIONI AVVENUTE DURANTE L'ESERCIZIO 2002		CONSISTENZA AL 31 DICEMBRE
		IN AUMENTO	IN DIMINUZIONE	
ALESSANDRIA	0,00	0,00	0,00	0,00
ASTI	0,00	0,00	0,00	0,00
CUNEO	0,00	0,00	0,00	0,00
NOVARA	0,00	0,00	0,00	0,00
TORINO	797,76	0,00	0,00	797,76
VERCELLI	0,00	0,00	0,00	0,00
BIELLA	0,00	0,00	0,00	0,00
TOTALE REGIONE.....	797,76	0,00	0,00	797,76

## PROSPETTO N.9

## AMMINISTRAZIONE DELL'ECONOMIA E FINANZE

ATTIVITA' (IMMOBILI) - CONSISTENZE E VARIAZIONI DEGLI IMMOBILI SUDDIVISE PER CATEGORIA - REGIONE - PROVINCIA  
 CATEGORIA 02 - BENI SU CUI GRAVANO DIRITTI REALI (USUFRUTTO, USO, ABITAZIONE, SUPERFICIE, ENFITEUSI) A FAVORE ECC.

REGIONE.....: LIGURIA

PROVINCE	CONSISTENZA AL 1 GENNAIO	VARIAZIONI AVVENUTE DURANTE L'ESERCIZIO 2002		CONSISTENZA AL 31 DICEMBRE
		IN AUMENTO	IN DIMINUZIONE	
GENOVA	312.456,42	0,00	0,00	312.456,42
IMPERIA	0,00	0,00	0,00	0,00
LA SPEZIA	0,00	0,00	0,00	0,00
SAVONA	0,00	0,00	0,00	0,00
TOTALE REGIONE.....	312.456,42	0,00	0,00	312.456,42



## PROSPETTO N.9

## AMMINISTRAZIONE DELL'ECONOMIA E FINANZE

ATTIVITA' (IMMOBILI) - CONSISTENZE E VARIAZIONI DEGLI IMMOBILI SUDDIVISE PER CATEGORIA - REGIONE - PROVINCIA  
 CATEGORIA 02 - BENI SU CUI GRAVANO DIRITTI REALI (USUFRUTTO, USO, ABITAZIONE, SUPERFICIE, ENFITEUSI) A FAVORE ECC.

REGIONE....: LOMBARDIA

PROVINCE	CONSISTENZA AL 1 GENNAIO	VARIAZIONI AVVENUTE DURANTE L'ESERCIZIO 2002		CONSISTENZA AL 31 DICEMBRE
		IN AUMENTO	IN DIMINUZIONE	
LECCO	0,00	0,00	0,00	0,00
LODI	0,00	0,00	0,00	0,00
BERGAMO	0,00	0,00	0,00	0,00
BRESCIA	0,00	0,00	0,00	0,00
COMO	0,00	0,00	0,00	0,00
CREMONA	599.090,01	0,00	0,00	599.090,01
MANTOVA	0,00	0,00	0,00	0,00
MILANO	0,00	0,00	0,00	0,00
PAVIA	134,57	0,00	0,00	134,57
SONDRIO	0,00	0,00	0,00	0,00
VARESE	0,00	0,00	0,00	0,00
<b>TOTALE REGIONE.....</b>	<b>599.224,58</b>	<b>0,00</b>	<b>0,00</b>	<b>599.224,58</b>

## PROSPETTO N.9

## AMMINISTRAZIONE DELL'ECONOMIA E FINANZE

ATTIVITA' (IMMOBILI) - CONSISTENZE E VARIAZIONI DEGLI IMMOBILI SUDDIVISE PER CATEGORIA - REGIONE - PROVINCIA  
 CATEGORIA 02 - BENI SU CUI GRAVANO DIRITTI REALI (USUFRUTTO, USO, ABITAZIONE, SUPERFICIE, ENFITEUSI) A FAVORE ECC.

REGIONE.....: TRENTINO ALTO ADIGE

PROVINCE	CONSISTENZA AL 1 GENNAIO	VARIAZIONI AVVENUTE DURANTE L'ESERCIZIO 2002		CONSISTENZA AL 31 DICEMBRE
		IN AUMENTO	IN DIMINUZIONE	
BOLZANO	0,00	0,00	0,00	0,00
TRENTO	0,00	0,00	0,00	0,00
TOTALE REGIONE.....	0,00	0,00	0,00	0,00

REGIONE.....: FRIULI VENEZIA GIULIA

PROVINCE	CONSISTENZA AL 1 GENNAIO	VARIAZIONI AVVENUTE DURANTE L'ESERCIZIO 2002		CONSISTENZA AL 31 DICEMBRE
		IN AUMENTO	IN DIMINUZIONE	
GORIZIA	0,00	0,00	0,00	0,00
TRIESTE	0,00	0,00	0,00	0,00
UDINE	0,00	0,00	0,00	0,00
PORDENONE	94,06	0,00	0,00	94,06
TOTALE REGIONE.....	94,06	0,00	0,00	94,06

## PROSPETTO N.9

## AMMINISTRAZIONE DELL'ECONOMIA E FINANZE

ATTIVITA' (IMMOBILI) - CONSISTENZE E VARIAZIONI DEGLI IMMOBILI SUDDIVISE PER CATEGORIA - REGIONE - PROVINCIA  
 CATEGORIA 02 - BENI SU CUI GRAVANO DIRITTI REALI (USUFRUTTO, USO, ABITAZIONE, SUPERFICIE, ENFITEUSI) A FAVORE ECC.

REGIONE....: VENETO

PROVINCE	CONSISTENZA AL 1 GENNAIO	VARIAZIONI AVVENUTE DURANTE L'ESERCIZIO 2002		CONSISTENZA AL 31 DICEMBRE
		IN AUMENTO	IN DIMINUZIONE	
BELLUNO	0,00	0,00	0,00	0,00
PADOVA	0,00	0,00	0,00	0,00
ROVIGO	0,00	0,00	0,00	0,00
TREVISO	0,00	0,00	0,00	0,00
VENEZIA	0,00	0,00	0,00	0,00
VERONA	0,58	0,00	0,00	0,58
VICENZA	0,00	0,00	0,00	0,00
TOTALE REGIONE.....	0,58	0,00	0,00	0,58

## PROSPETTO N.9

## AMMINISTRAZIONE DELL'ECONOMIA E FINANZE

ATTIVITA' (IMMOBILI) - CONSISTENZE E VARIAZIONI DEGLI IMMOBILI SUDDIVISE PER CATEGORIA - REGIONE - PROVINCIA  
 CATEGORIA 02 - BENI SU CUI GRAVANO DIRITTI REALI (USUFRUTTO, USO, ABITAZIONE, SUPERFICIE, ENFITEUSI) A FAVORE ECC.

REGIONE.....: TOSCANA

PROVINCE	CONSISTENZA AL 1 GENNAIO	VARIAZIONI AVVENUTE DURANTE L'ESERCIZIO 2002		CONSISTENZA AL 31 DICEMBRE
		IN AUMENTO	IN DIMINUZIONE	
AREZZO	0,00	0,00	0,00	0,00
FIRENZE	12,09	0,00	0,00	12,09
GROSSETO	0,00	0,00	0,00	0,00
LIVORNO	34.709,38	0,00	0,00	34.709,38
LUCCA	0,00	0,00	0,00	0,00
MASSA CARRARA	9.502,90	96,00	0,00	9.598,90
PISA	534,91	0,00	0,00	534,91
PISTOIA	370,98	0,00	0,00	370,98
SIENA	0,00	0,00	0,00	0,00
PRATO	111,36	0,00	0,00	111,36
TOTALE REGIONE.....	45.241,62	96,00	0,00	45.337,62

## PROSPETTO N.9

## AMMINISTRAZIONE DELL'ECONOMIA E FINANZE

ATTIVITA' (IMMOBILI) - CONSISTENZE E VARIAZIONI DEGLI IMMOBILI SUDDIVISE PER CATEGORIA - REGIONE - PROVINCIA  
 CATEGORIA 02 - BENI SU CUI GRAVANO DIRITTI REALI (USUFRUTTO, USO, ABITAZIONE, SUPERFICIE, ENFITEUSI) A FAVORE ECC.

REGIONE.....: EMILIA ROMAGNA

PROVINCE	CONSISTENZA AL 1 GENNAIO	VARIAZIONI AVVENUTE		CONSISTENZA AL 31 DICEMBRE
		DURANTE L'ESERCIZIO 2002 IN AUMENTO	IN DIMINUZIONE	
BOLOGNA	1.388,34	0,00	0,00	1.388,34
FERRARA	0,00	0,00	0,00	0,00
FORLI'	6,33	0,00	0,00	6,33
MODENA	15,87	0,00	0,00	15,87
PARMA	74,17	6.206.535,40	74,17	6.206.535,40
PIACENZA	0,00	0,00	0,00	0,00
RAVENNA	0,00	0,00	0,00	0,00
REGGIO EMILIA	198,60	0,00	0,00	198,60
RIMINI	0,00	0,00	0,00	0,00
TOTALE REGIONE.....	1.683,31	6.206.535,40	74,17	6.208.144,54

## PROSPETTO N.9

## AMMINISTRAZIONE DELL'ECONOMIA E FINANZE

ATTIVITA' (IMMOBILI) - CONSISTENZE E VARIAZIONI DEGLI IMMOBILI SUDDIVISE PER CATEGORIA - REGIONE - PROVINCIA  
 CATEGORIA 02 - BENI SU CUI GRAVANO DIRITTI REALI (USUFRUTTO, USO, ABITAZIONE, SUPERFICIE, ENFITEUSI) A FAVORE ECC.

REGIONE.....: MARCHE

PROVINCE	CONSISTENZA AL 1 GENNAIO	VARIAZIONI AVVENUTE DURANTE L'ESERCIZIO 2002		CONSISTENZA AL 31 DICEMBRE
		IN AUMENTO	IN DIMINUZIONE	
ANCONA	8,61	0,00	0,00	8,61
ASCOLI PICENO	0,00	0,00	0,00	0,00
MACERATA	63,31	0,00	0,00	63,31
PESARO	0,00	0,00	0,00	0,00
TOTALE REGIONE.....	71,92	0,00	0,00	71,92

REGIONE.....: UMBRIA

PROVINCE	CONSISTENZA AL 1 GENNAIO	VARIAZIONI AVVENUTE DURANTE L'ESERCIZIO 2002		CONSISTENZA AL 31 DICEMBRE
		IN AUMENTO	IN DIMINUZIONE	
PERUGIA	0,00	0,00	0,00	0,00
TERNI	33,21	0,00	0,00	33,21
TOTALE REGIONE.....	33,21	0,00	0,00	33,21

## PROSPETTO N.9

## AMMINISTRAZIONE DELL'ECONOMIA E FINANZE

ATTIVITA' (IMMOBILI) - CONSISTENZE E VARIAZIONI DEGLI IMMOBILI SUDDIVISE PER CATEGORIA - REGIONE - PROVINCIA  
 CATEGORIA 02 - BENI SU CUI GRAVANO DIRITTI REALI (USUFRUTTO, USO, ABITAZIONE, SUPERFICIE, ENFITEUSI) A FAVORE ECC.

REGIONE.....: LAZIO

PROVINCE	CONSISTENZA AL 1 GENNAIO	VARIAZIONI AVVENUTE DURANTE L'ESERCIZIO 2002		CONSISTENZA AL 31 DICEMBRE
		IN AUMENTO	IN DIMINUZIONE	
FROSINONE	0,00	0,00	0,00	0,00
LATINA	964,54	0,00	0,00	964,54
RIETI	0,00	0,00	0,00	0,00
VITERBO	0,00	0,00	0,00	0,00
ROMA	942,03	0,00	0,00	942,03
TOTALE REGIONE.....	1.906,57	0,00	0,00	1.906,57

REGIONE.....: ABRUZZO

PROVINCE	CONSISTENZA AL 1 GENNAIO	VARIAZIONI AVVENUTE DURANTE L'ESERCIZIO 2002		CONSISTENZA AL 31 DICEMBRE
		IN AUMENTO	IN DIMINUZIONE	
CHIETI	27.794,75	1.027,60	3.877,82	24.944,53
L'AQUILA	0,00	0,00	0,00	0,00
PESCARA	29.315,92	561,07	1.336,08	28.540,91
TERAMO	313,63	0,00	0,00	313,63
TOTALE REGIONE.....	57.424,30	1.588,67	5.213,90	53.799,07

## PROSPETTO N.9

## AMMINISTRAZIONE DELL'ECONOMIA E FINANZE

ATTIVITA' (IMMOBILI) - CONSISTENZE E VARIAZIONI DEGLI IMMOBILI SUDDIVISE PER CATEGORIA - REGIONE - PROVINCIA  
 CATEGORIA 02 - BENI SU CUI GRAVANO DIRITTI REALI (USUFRUTTO, USO, ABITAZIONE, SUPERFICIE, ENFITEUSI) A FAVORE ECC.

REGIONE.....: MOLISE

PROVINCE	CONSISTENZA AL 1 GENNAIO	VARIAZIONI AVVENUTE DURANTE L'ESERCIZIO 2002		CONSISTENZA AL 31 DICEMBRE
		IN AUMENTO	IN DIMINUZIONE	
CAMPOBASSO	1.172,03	0,00	0,00	1.172,03
ISERNIA	550,98	0,00	0,00	550,98
TOTALE REGIONE.....	1.723,01	0,00	0,00	1.723,01

REGIONE.....: CAMPANIA

PROVINCE	CONSISTENZA AL 1 GENNAIO	VARIAZIONI AVVENUTE DURANTE L'ESERCIZIO 2002		CONSISTENZA AL 31 DICEMBRE
		IN AUMENTO	IN DIMINUZIONE	
AVELLINO	146,00	0,00	0,00	146,00
BENEVENTO	0,00	0,00	0,00	0,00
CASERTA	11.377,80	0,00	0,00	11.377,80
NAPOLI	0,00	0,00	0,00	0,00
SALERNO	1.084,70	0,00	0,00	1.084,70
TOTALE REGIONE.....	12.608,50	0,00	0,00	12.608,50



## PROSPETTO N.9

## AMMINISTRAZIONE DELL'ECONOMIA E FINANZE

ATTIVITA' (IMMOBILI) - CONSISTENZE E VARIAZIONI DEGLI IMMOBILI SUDDIVISE PER CATEGORIA - REGIONE - PROVINCIA  
 CATEGORIA 02 - BENI SU CUI GRAVANO DIRITTI REALI (USUFRUTTO, USO, ABITAZIONE, SUPERFICIE, ENFITEUSI) A FAVORE ECC.

REGIONE.....: BASILICATA

PROVINCE	CONSISTENZA AL 1 GENNAIO	VARIAZIONI AVVENUTE DURANTE L'ESERCIZIO 2002		CONSISTENZA AL 31 DICEMBRE
		IN AUMENTO	IN DIMINUZIONE	
MATERA	0,00	0,00	0,00	0,00
POTENZA	405,33	0,00	0,00	405,33
TOTALE REGIONE.....	405,33	0,00	0,00	405,33

REGIONE.....: PUGLIA

PROVINCE	CONSISTENZA AL 1 GENNAIO	VARIAZIONI AVVENUTE DURANTE L'ESERCIZIO 2002		CONSISTENZA AL 31 DICEMBRE
		IN AUMENTO	IN DIMINUZIONE	
BARI	121,01	0,00	0,00	121,01
BRINDISI	731,37	0,00	0,00	731,37
FOGGIA	409,46	0,00	0,00	409,46
LECCE	16,84	0,00	0,00	16,84
TARANTO	0,00	0,00	0,00	0,00
TOTALE REGIONE.....	1.278,68	0,00	0,00	1.278,68

## PROSPETTO N.9

## AMMINISTRAZIONE DELL'ECONOMIA E FINANZE

ATTIVITA' (IMMOBILI) - CONSISTENZE E VARIAZIONI DEGLI IMMOBILI SUDDIVISE PER CATEGORIA - REGIONE - PROVINCIA  
 CATEGORIA 02 - BENI SU CUI GRAVANO DIRITTI REALI (USUFRUTTO, USO, ABITAZIONE, SUPERFICIE, ENFITEUSI) A FAVORE ECC.

REGIONE.....: CALABRIA

PROVINCE	CONSISTENZA AL 1 GENNAIO	VARIAZIONI AVVENUTE DURANTE L'ESERCIZIO 2002		CONSISTENZA AL 31 DICEMBRE
		IN AUMENTO	IN DIMINUZIONE	
CATANZARO	67,02	0,00	0,00	67,02
COSENZA	1.394,19	0,00	0,00	1.394,19
REGGIO CALABRIA	0,00	0,00	0,00	0,00
CROTONE	0,00	0,00	0,00	0,00
VIBO VALENTIA	10.426,19	0,00	0,00	10.426,19
TOTALE REGIONE.....	11.887,40	0,00	0,00	11.887,40

## PROSPETTO N.9

## AMMINISTRAZIONE DELL'ECONOMIA E FINANZE

ATTIVITA' (IMMOBILI) - CONSISTENZE E VARIAZIONI DEGLI IMMOBILI SUDDIVISE PER CATEGORIA - REGIONE - PROVINCIA  
 CATEGORIA 02 - BENI SU CUI GRAVANO DIRITTI REALI (USUFRUTTO, USO, ABITAZIONE, SUPERFICIE, ENFITEUSI) A FAVORE ECC.

REGIONE.....: SICILIA

PROVINCE	CONSISTENZA AL 1 GENNAIO	VARIAZIONI AVVENUTE DURANTE L'ESERCIZIO 2002		CONSISTENZA AL 31 DICEMBRE
		IN AUMENTO	IN DIMINUZIONE	
AGRIGENTO	2.043,43	0,00	0,00	2.043,43
CALTANISSETTA	0,00	0,00	0,00	0,00
CATANIA	14.297,39	0,00	0,00	14.297,39
ENNA	6.653,33	0,00	0,00	6.653,33
MESSINA	0,00	0,00	0,00	0,00
PALERMO	9.526,40	0,00	0,00	9.526,40
RAGUSA	0,00	0,00	0,00	0,00
SIRACUSA	7.917,82	0,00	0,00	7.917,82
TRAPANI	4.981,91	0,00	0,00	4.981,91
TOTALE REGIONE.....	45.420,28	0,00	0,00	45.420,28

## PROSPETTO N.9

## AMMINISTRAZIONE DELL'ECONOMIA E FINANZE

ATTIVITA' (IMMOBILI) - CONSISTENZE E VARIAZIONI DEGLI IMMOBILI SUDDIVISE PER CATEGORIA - REGIONE - PROVINCIA  
 CATEGORIA 02 - BENI SU CUI GRAVANO DIRITTI REALI (USUFRUTTO, USO, ABITAZIONE, SUPERFICIE, ENFITEUSI) A FAVORE ECC.

REGIONE.....: SARDEGNA

PROVINCE	CONSISTENZA AL 1 GENNAIO	VARIAZIONI AVVENUTE DURANTE L'ESERCIZIO 2002		CONSISTENZA AL 31 DICEMBRE
		IN AUMENTO	IN DIMINUZIONE	
CAGLIARI	0,00	0,00	0,00	0,00
NUORO	0,00	0,00	0,00	0,00
SASSARI	0,00	0,00	0,00	0,00
ORISTANO	0,00	0,00	0,00	0,00
TOTALE REGIONE.....	0,00	0,00	0,00	0,00

## PROSPETTO N.9

## AMMINISTRAZIONE DELL'ECONOMIA E FINANZE

ATTIVITA' (IMMOBILI) - CONSISTENZE E VARIAZIONI DEGLI IMMOBILI SUDDIVISE PER CATEGORIA - REGIONE - PROVINCIA  
 CATEGORIA 03 - DIRITTI REALI (USUFRUTTO, USO, ABITAZIONE, SUPERFICIE, ENFITEUSI) COSTITUITI SU BENI DI ECC.

REGIONE.....: VAL D' AOSTA

PROVINCE	CONSISTENZA AL 1 GENNAIO	VARIAZIONI AVVENUTE DURANTE L'ESERCIZIO 2002		CONSISTENZA AL 31 DICEMBRE
		IN AUMENTO	IN DIMINUZIONE	
AOSTA	0,00	0,00	0,00	0,00
TOTALE REGIONE.....	0,00	0,00	0,00	0,00

REGIONE.....: PIEMONTE

PROVINCE	CONSISTENZA AL 1 GENNAIO	VARIAZIONI AVVENUTE DURANTE L'ESERCIZIO 2002		CONSISTENZA AL 31 DICEMBRE
		IN AUMENTO	IN DIMINUZIONE	
ALESSANDRIA	495.798,62	0,00	0,00	495.798,62
ASTI	0,00	0,00	0,00	0,00
CUNEO	2.671.133,57	0,00	0,00	2.671.133,57
NOVARA	0,00	0,00	0,00	0,00
TORINO	6.223.643,92	0,00	0,00	6.223.643,92
VERCELLI	645.571,12	0,00	0,00	645.571,12
BIELLA	0,00	0,00	0,00	0,00
TOTALE REGIONE.....	10.036.147,23	0,00	0,00	10.036.147,23

## PROSPETTO N.9

## AMMINISTRAZIONE DELL'ECONOMIA E FINANZE

ATTIVITA' (IMMOBILI) - CONSISTENZE E VARIAZIONI DEGLI IMMOBILI SUDDIVISE PER CATEGORIA - REGIONE - PROVINCIA  
 CATEGORIA 03 - DIRITTI REALI (USUFRUTTO, USO, ABITAZIONE, SUPERFICIE, ENFITEUSI) COSTITUITI SU BENI DI ECC.

REGIONE....: LIGURIA

PROVINCE	CONSISTENZA AL 1 GENNAIO	VARIAZIONI AVVENUTE DURANTE L'ESERCIZIO 2002		CONSISTENZA AL 31 DICEMBRE
		IN AUMENTO	IN DIMINUZIONE	
GENOVA	0,00	0,00	0,00	0,00
IMPERIA	0,00	0,00	0,00	0,00
LA SPEZIA	14.397,79	0,00	0,00	14.397,79
SAVONA	226.285,59	0,00	0,00	226.285,59
TOTALE REGIONE.....	240.683,38	0,00	0,00	240.683,38

## PROSPETTO N.9

## AMMINISTRAZIONE DELL'ECONOMIA E FINANZE

ATTIVITA' (IMMOBILI) - CONSISTENZE E VARIAZIONI DEGLI IMMOBILI SUDDIVISE PER CATEGORIA - REGIONE - PROVINCIA  
 CATEGORIA 03 - DIRITTI REALI (USUFRUTTO, USO, ABITAZIONE, SUPERFICIE, ENFITEUSI) COSTITUITI SU BENI DI ECC.

REGIONE.....: LOMBARDIA

PROVINCE	CONSISTENZA AL 1 GENNAIO	VARIAZIONI AVVENUTE DURANTE L'ESERCIZIO 2002		CONSISTENZA AL 31 DICEMBRE
		IN AUMENTO	IN DIMINUZIONE	
LECCO	0,00	0,00	0,00	0,00
LODI	15.080,54	0,00	0,00	15.080,54
BERGAMO	6.713,94	0,00	0,00	6.713,94
BRESCIA	7.488,62	0,00	0,00	7.488,62
COMO	3.718.489,67	0,00	0,00	3.718.489,67
CREMONA	89.347,04	0,00	0,00	89.347,04
MANTOVA	725.880,17	0,00	0,00	725.880,17
MILANO	1.071.131,61	0,00	0,00	1.071.131,61
PAVIA	0,00	0,00	0,00	0,00
SONDRIO	41.833,01	0,00	0,00	41.833,01
VARESE	0,00	0,00	0,00	0,00
<b>TOTALE REGIONE.....</b>	<b>5.675.964,60</b>	<b>0,00</b>	<b>0,00</b>	<b>5.675.964,60</b>

## PROSPETTO N.9

## AMMINISTRAZIONE DELL'ECONOMIA E FINANZE

ATTIVITA' (IMMOBILI) - CONSISTENZE E VARIAZIONI DEGLI IMMOBILI SUDDIVISE PER CATEGORIA - REGIONE - PROVINCIA  
 CATEGORIA 03 - DIRITTI REALI (USUFRUTTO, USO, ABITAZIONE, SUPERFICIE, ENFITEUSI) COSTITUITI SU BENI DI ECC.

REGIONE.....: TRENINO ALTO ADIGE

PROVINCE	CONSISTENZA AL 1 GENNAIO	VARIAZIONI AVVENUTE DURANTE L'ESERCIZIO 2002		CONSISTENZA AL 31 DICEMBRE
		IN AUMENTO	IN DIMINUZIONE	
BOLZANO	0,00	0,00	0,00	0,00
TRENTO	529.368,32	0,00	0,00	529.368,32
TOTALE REGIONE.....	529.368,32	0,00	0,00	529.368,32

REGIONE.....: FRIULI VENEZIA GIULIA

PROVINCE	CONSISTENZA AL 1 GENNAIO	VARIAZIONI AVVENUTE DURANTE L'ESERCIZIO 2002		CONSISTENZA AL 31 DICEMBRE
		IN AUMENTO	IN DIMINUZIONE	
GORIZIA	0,00	0,00	0,00	0,00
TRIESTE	0,00	0,00	0,00	0,00
UDINE	41.316,55	0,00	0,00	41.316,55
PORDENONE	0,00	0,00	0,00	0,00
TOTALE REGIONE.....	41.316,55	0,00	0,00	41.316,55



## PROSPETTO N.9

## AMMINISTRAZIONE DELL'ECONOMIA E FINANZE

ATTIVITA' (IMMOBILI) - CONSISTENZE E VARIAZIONI DEGLI IMMOBILI SUDDIVISE PER CATEGORIA - REGIONE - PROVINCIA  
 CATEGORIA 03 - DIRITTI REALI (USUFRUTTO, USO, ABITAZIONE, SUPERFICIE, ENFITEUSI) COSTITUITI SU BENI DI ECC.

REGIONE.....: VENETO

PROVINCE	CONSISTENZA AL 1 GENNAIO	VARIAZIONI AVVENUTE DURANTE L'ESERCIZIO 2002		CONSISTENZA AL 31 DICEMBRE
		IN AUMENTO	IN DIMINUZIONE	
BELLUNO	1.723.674,90	0,00	0,00	1.723.674,90
PADOVA	43.588,96	0,00	0,00	43.588,96
ROVIGO	338.640,79	0,00	0,00	338.640,79
TREVISO	12.635,98	0,00	0,00	12.635,98
VENEZIA	24.273,47	0,00	0,00	24.273,47
VERONA	794.310,71	46.690,04	0,00	841.000,75
VICENZA	807.222,14	0,00	0,00	807.222,14
TOTALE REGIONE.....	3.744.346,95	46.690,04	0,00	3.791.036,99

## PROSPETTO N.9

## AMMINISTRAZIONE DELL'ECONOMIA E FINANZE

ATTIVITA' (IMMOBILI) - CONSISTENZE E VARIAZIONI DEGLI IMMOBILI SUDDIVISE PER CATEGORIA - REGIONE - PROVINCIA  
 CATEGORIA 03 - DIRITTI REALI (USUFRUTTO, USO, ABITAZIONE, SUPERFICIE, ENFITEUSI) COSTITUITI SU BENI DI ECC.

REGIONE.....: TOSCANA

PROVINCE	CONSISTENZA AL 1 GENNAIO	VARIAZIONI AVVENUTE DURANTE L'ESERCIZIO 2002		CONSISTENZA AL 31 DICEMBRE
		IN AUMENTO	IN DIMINUZIONE	
AREZZO	3.460.261,23	0,00	0,00	3.460.261,23
FIRENZE	6.936.315,70	0,00	0,00	6.936.315,70
GROSSETO	0,00	0,00	0,00	0,00
LIVORNO	981,27	0,00	0,00	981,27
LUCCA	1.885.119,33	0,00	0,00	1.885.119,33
MASSA CARRARA	34.086,15	0,00	0,00	34.086,15
PISA	0,00	0,00	0,00	0,00
PISTOIA	0,00	0,00	0,00	0,00
SIENA	2.780.538,30	0,00	0,00	2.780.538,30
PRATO	0,00	0,00	0,00	0,00
TOTALE REGIONE.....	15.097.301,98	0,00	0,00	15.097.301,98

## PROSPETTO N.9

## AMMINISTRAZIONE DELL'ECONOMIA E FINANZE

ATTIVITA' (IMMOBILI) - CONSISTENZE E VARIAZIONI DEGLI IMMOBILI SUDDIVISE PER CATEGORIA - REGIONE - PROVINCIA  
 CATEGORIA 03 - DIRITTI REALI (USUFRUTTO, USO, ABITAZIONE, SUPERFICIE, ENFITEUSI) COSTITUITI SU BENI DI ECC.

REGIONE.....: EMILIA ROMAGNA

PROVINCE	CONSISTENZA AL 1 GENNAIO	VARIAZIONI AVVENUTE DURANTE L'ESERCIZIO 2002		CONSISTENZA AL 31 DICEMBRE
		IN AUMENTO	IN DIMINUZIONE	
BOLOGNA	0,00	0,00	0,00	0,00
FERRARA	444.152,93	0,00	0,00	444.152,93
FORLI'	6.145,83	0,00	0,00	6.145,83
MODENA	4.131,66	0,00	0,00	4.131,66
PARMA	1.690.828,24	0,00	0,00	1.690.828,24
PIACENZA	0,00	0,00	0,00	0,00
RAVENNA	0,00	0,00	0,00	0,00
REGGIO EMILIA	3.770,13	0,00	0,00	3.770,13
RIMINI	0,00	0,00	0,00	0,00
TOTALE REGIONE.....	2.149.028,79	0,00	0,00	2.149.028,79

## PROSPETTO N.9

## AMMINISTRAZIONE DELL'ECONOMIA E FINANZE

ATTIVITA' (IMMOBILI) - CONSISTENZE E VARIAZIONI DEGLI IMMOBILI SUDDIVISE PER CATEGORIA - REGIONE - PROVINCIA  
 CATEGORIA 03 - DIRITTI REALI (USUFRUTTO, USO, ABITAZIONE, SUPERFICIE, ENFITEUSI) COSTITUITI SU BENI DI ECC.

REGIONE.....: MARCHE

PROVINCE	CONSISTENZA AL 1 GENNAIO	VARIAZIONI AVVENUTE DURANTE L'ESERCIZIO 2002		CONSISTENZA AL 31 DICEMBRE
		IN AUMENTO	IN DIMINUZIONE	
ANCONA	0,00	0,00	0,00	0,00
ASCOLI PICENO	438.988,36	0,00	0,00	438.988,36
MACERATA	0,00	0,00	0,00	0,00
PESARO	108,46	0,00	108,46	0,00
TOTALE REGIONE.....	439.096,82	0,00	108,46	438.988,36

REGIONE.....: UMBRIA

PROVINCE	CONSISTENZA AL 1 GENNAIO	VARIAZIONI AVVENUTE DURANTE L'ESERCIZIO 2002		CONSISTENZA AL 31 DICEMBRE
		IN AUMENTO	IN DIMINUZIONE	
PERUGIA	3.799.263,54	0,00	0,00	3.799.263,54
TERNI	1.859,24	0,00	0,00	1.859,24
TOTALE REGIONE.....	3.801.122,78	0,00	0,00	3.801.122,78

## PROSPETTO N.9

## AMMINISTRAZIONE DELL'ECONOMIA E FINANZE

ATTIVITA' (IMMOBILI) - CONSISTENZE E VARIAZIONI DEGLI IMMOBILI SUDDIVISE PER CATEGORIA - REGIONE - PROVINCIA  
 CATEGORIA 03 - DIRITTI REALI (USUFRUTTO, USO, ABITAZIONE, SUPERFICIE, ENFITEUSI) COSTITUITI SU BENI DI ECC.

REGIONE.....: LAZIO

PROVINCE	CONSISTENZA AL 1 GENNAIO	VARIAZIONI AVVENUTE DURANTE L'ESERCIZIO 2002		CONSISTENZA AL 31 DICEMBRE
		IN AUMENTO	IN DIMINUZIONE	
FROSINONE	98,49	0,00	0,00	98,49
LATINA	0,00	0,00	0,00	0,00
RIETI	4.361.994,97	0,00	0,00	4.361.994,97
VITERBO	1.704.307,77	0,00	0,00	1.704.307,77
ROMA	13.500,18	0,00	0,00	13.500,18
TOTALE REGIONE.....	6.079.901,41	0,00	0,00	6.079.901,41

REGIONE.....: ABRUZZO

PROVINCE	CONSISTENZA AL 1 GENNAIO	VARIAZIONI AVVENUTE DURANTE L'ESERCIZIO 2002		CONSISTENZA AL 31 DICEMBRE
		IN AUMENTO	IN DIMINUZIONE	
CHIETI	3.434.464,20	0,00	0,00	3.434.464,20
L'AQUILA	160.101,63	0,00	0,00	160.101,63
PESCARA	409,63	0,00	0,00	409,63
TERAMO	0,00	0,00	0,00	0,00
TOTALE REGIONE.....	3.594.975,46	0,00	0,00	3.594.975,46

## PROSPETTO N.9

## AMMINISTRAZIONE DELL'ECONOMIA E FINANZE

ATTIVITA' (IMMOBILI) - CONSISTENZE E VARIAZIONI DEGLI IMMOBILI SUDDIVISE PER CATEGORIA - REGIONE - PROVINCIA  
 CATEGORIA 03 - DIRITTI REALI (USUFRUTTO, USO, ABITAZIONE, SUPERFICIE, ENFITEUSI) COSTITUITI SU BENI DI ECC.

REGIONE.....: MOLISE

PROVINCE	CONSISTENZA AL 1 GENNAIO	VARIAZIONI AVVENUTE DURANTE L'ESERCIZIO 2002		CONSISTENZA AL 31 DICEMBRE
		IN AUMENTO	IN DIMINUZIONE	
CAMPOBASSO	1.218,84	0,00	0,00	1.218,84
ISERNIA	0,00	0,00	0,00	0,00
TOTALE REGIONE.....	1.218,84	0,00	0,00	1.218,84

REGIONE.....: CAMPANIA

PROVINCE	CONSISTENZA AL 1 GENNAIO	VARIAZIONI AVVENUTE DURANTE L'ESERCIZIO 2002		CONSISTENZA AL 31 DICEMBRE
		IN AUMENTO	IN DIMINUZIONE	
AVELLINO	0,00	0,00	0,00	0,00
BENEVENTO	1.539.041,56	0,00	0,00	1.539.041,56
CASERTA	0,00	0,00	0,00	0,00
NAPOLI	0,00	0,00	0,00	0,00
SALERNO	8.056,73	0,00	0,00	8.056,73
TOTALE REGIONE.....	1.547.098,29	0,00	0,00	1.547.098,29

## PROSPETTO N.9

## AMMINISTRAZIONE DELL'ECONOMIA E FINANZE

ATTIVITA' (IMMOBILI) - CONSISTENZE E VARIAZIONI DEGLI IMMOBILI SUDDIVISE PER CATEGORIA - REGIONE - PROVINCIA  
 CATEGORIA 03 - DIRITTI REALI (USUFRUTTO, USO, ABITAZIONE, SUPERFICIE, ENFITEUSI) COSTITUITI SU BENI DI ECC.

REGIONE.....: BASILICATA

PROVINCE	CONSISTENZA AL 1 GENNAIO	VARIAZIONI AVVENUTE DURANTE L'ESERCIZIO 2002		CONSISTENZA AL 31 DICEMBRE
		IN AUMENTO	IN DIMINUZIONE	
MATERA	134.278,79	0,00	0,00	134.278,79
POTENZA	51.645,69	0,00	0,00	51.645,69
TOTALE REGIONE.....	185.924,48	0,00	0,00	185.924,48

REGIONE.....: PUGLIA

PROVINCE	CONSISTENZA AL 1 GENNAIO	VARIAZIONI AVVENUTE DURANTE L'ESERCIZIO 2002		CONSISTENZA AL 31 DICEMBRE
		IN AUMENTO	IN DIMINUZIONE	
BARI	0,00	0,00	0,00	0,00
BRINDISI	0,00	0,00	0,00	0,00
FOGGIA	0,00	0,00	0,00	0,00
LECCE	0,00	0,00	0,00	0,00
TARANTO	0,00	0,00	0,00	0,00
TOTALE REGIONE.....	0,00	0,00	0,00	0,00

## PROSPETTO N.9

## AMMINISTRAZIONE DELL'ECONOMIA E FINANZE

ATTIVITA' (IMMOBILI) - CONSISTENZE E VARIAZIONI DEGLI IMMOBILI SUDDIVISE PER CATEGORIA - REGIONE - PROVINCIA  
 CATEGORIA 03 - DIRITTI REALI (USUFRUTTO, USO, ABITAZIONE, SUPERFICIE, ENFITEUSI) COSTITUITI SU BENI DI ECC.

REGIONE.....: CALABRIA

PROVINCE	CONSISTENZA AL 1 GENNAIO	VARIAZIONI AVVENUTE DURANTE L'ESERCIZIO 2002		CONSISTENZA AL 31 DICEMBRE
		IN AUMENTO	IN DIMINUZIONE	
CATANZARO	0,00	0,00	0,00	0,00
COSENZA	0,00	0,00	0,00	0,00
REGGIO CALABRIA	167,20	0,00	0,00	167,20
CROTONE	4,13	0,00	0,00	4,13
VIBO VALENTIA	903.800,60	0,00	0,00	903.800,60
TOTALE REGIONE.....	903.971,93	0,00	0,00	903.971,93



## PROSPETTO N.9

## AMMINISTRAZIONE DELL'ECONOMIA E FINANZE

ATTIVITA' (IMMOBILI) - CONSISTENZE E VARIAZIONI DEGLI IMMOBILI SUDDIVISE PER CATEGORIA - REGIONE - PROVINCIA  
 CATEGORIA 03 - DIRITTI REALI (USUFRUTTO, USO, ABITAZIONE, SUPERFICIE, ENFITEUSI) COSTITUITI SU BENI DI ECC.

REGIONE.....: SICILIA

PROVINCE	CONSISTENZA AL 1 GENNAIO	VARIAZIONI AVVENUTE DURANTE L'ESERCIZIO 2002		CONSISTENZA AL 31 DICEMBRE
		IN AUMENTO	IN DIMINUZIONE	
AGRIGENTO	0,00	0,00	0,00	0,00
CALTANISSETTA	0,00	0,00	0,00	0,00
CATANIA	0,00	0,00	0,00	0,00
ENNA	0,00	0,00	0,00	0,00
MESSINA	15.493,71	0,00	0,00	15.493,71
PALERMO	841,83	242.218,28	242.734,74	325,37
RAGUSA	516,46	0,00	0,00	516,46
SIRACUSA	46.481,12	0,00	0,00	46.481,12
TRAPANI	4.648,11	0,00	0,00	4.648,11
<b>TOTALE REGIONE.....</b>	<b>67.981,23</b>	<b>242.218,28</b>	<b>242.734,74</b>	<b>67.464,77</b>

## PROSPETTO N.9

## AMMINISTRAZIONE DELL'ECONOMIA E FINANZE

ATTIVITA' (IMMOBILI) - CONSISTENZE E VARIAZIONI DEGLI IMMOBILI SUDDIVISE PER CATEGORIA - REGIONE - PROVINCIA  
 CATEGORIA 03 - DIRITTI REALI (USUFRUTTO, USO, ABITAZIONE, SUPERFICIE, ENFITEUSI) COSTITUITI SU BENI DI ECC.

REGIONE....: SARDEGNA

PROVINCE	CONSISTENZA AL 1 GENNAIO	VARIAZIONI AVVENUTE DURANTE L'ESERCIZIO 2002		CONSISTENZA AL 31 DICEMBRE
		IN AUMENTO	IN DIMINUZIONE	
CAGLIARI	103.291,38	0,00	0,00	103.291,38
NUORO	671,39	0,00	0,00	671,39
SASSARI	0,00	0,00	0,00	0,00
ORISTANO	289,22	0,00	0,00	289,22
TOTALE REGIONE.....	104.251,99	0,00	0,00	104.251,99

## PROSPETTO N.9

## AMMINISTRAZIONE DELL'ECONOMIA E FINANZE

ATTIVITA' (IMMOBILI) - CONSISTENZE E VARIAZIONI DEGLI IMMOBILI SUDDIVISE PER CATEGORIA - REGIONE - PROVINCIA  
CATEGORIA 04 - MINIERE E RELATIVE PERTINENZE.

REGIONE.....: VAL D' AOSTA

PROVINCE	CONSISTENZA AL 1 GENNAIO	VARIAZIONI AVVENUTE DURANTE L'ESERCIZIO 2002		CONSISTENZA AL 31 DICEMBRE
		IN AUMENTO	IN DIMINUZIONE	
AOSTA	973.864,18	0,00	0,00	973.864,18
TOTALE REGIONE.....	973.864,18	0,00	0,00	973.864,18

REGIONE.....: PIEMONTE

PROVINCE	CONSISTENZA AL 1 GENNAIO	VARIAZIONI AVVENUTE DURANTE L'ESERCIZIO 2002		CONSISTENZA AL 31 DICEMBRE
		IN AUMENTO	IN DIMINUZIONE	
ALESSANDRIA	0,00	0,00	0,00	0,00
ASTI	0,00	0,00	0,00	0,00
CUNEO	3.045,03	0,00	0,00	3.045,03
NOVARA	54.656,62	0,00	0,00	54.656,62
TORINO	180.860,13	0,00	0,00	180.860,13
VERCELLI	1.000.047,00	0,00	0,00	1.000.047,00
BIELLA	588.030,08	0,00	0,00	588.030,08
TOTALE REGIONE.....	1.826.638,86	0,00	0,00	1.826.638,86

## PROSPETTO N.9

## AMMINISTRAZIONE DELL'ECONOMIA E FINANZE

ATTIVITA' (IMMOBILI) - CONSISTENZE E VARIAZIONI DEGLI IMMOBILI SUDDIVISE PER CATEGORIA - REGIONE - PROVINCIA  
 CATEGORIA 04 - MINIERE E RELATIVE PERTINENZE.

REGIONE.....: LIGURIA

PROVINCE	CONSISTENZA AL 1 GENNAIO	VARIAZIONI AVVENUTE DURANTE L'ESERCIZIO 2002		CONSISTENZA AL 31 DICEMBRE
		IN AUMENTO	IN DIMINUZIONE	
GENOVA	7.168,42	0,00	0,00	7.168,42
IMPERIA	0,00	0,00	0,00	0,00
LA SPEZIA	7.369,84	0,00	0,00	7.369,84
SAVONA	0,00	0,00	0,00	0,00
TOTALE REGIONE.....	14.538,26	0,00	0,00	14.538,26

## PROSPETTO N.9

## AMMINISTRAZIONE DELL'ECONOMIA E FINANZE

ATTIVITA' (IMMOBILI) - CONSISTENZE E VARIAZIONI DEGLI IMMOBILI SUDDIVISE PER CATEGORIA - REGIONE - PROVINCIA  
 CATEGORIA 04 - MINIERE E RELATIVE PERTINENZE.

REGIONE.....: LOMBARDIA

PROVINCE	CONSISTENZA AL 1 GENNAIO	VARIAZIONI AVVENUTE DURANTE L'ESERCIZIO 2002		CONSISTENZA AL 31 DICEMBRE
		IN AUMENTO	IN DIMINUZIONE	
LECCO	248.494,27	0,00	0,00	248.494,27
LODI	0,00	0,00	0,00	0,00
BERGAMO	125.102,38	0,00	0,00	125.102,38
BRESCIA	74.828,93	0,00	0,00	74.828,93
COMO	21.319,34	0,00	0,00	21.319,34
CREMONA	0,00	0,00	0,00	0,00
MANTOVA	0,00	0,00	0,00	0,00
MILANO	0,00	0,00	0,00	0,00
PAVIA	46,48	0,00	0,00	46,48
SONDRIO	1.480.001,96	0,00	0,00	1.480.001,96
VARESE	9.582,86	0,00	0,00	9.582,86
TOTALE REGIONE.....	1.959.376,22	0,00	0,00	1.959.376,22

## PROSPETTO N.9

## AMMINISTRAZIONE DELL'ECONOMIA E FINANZE

ATTIVITA' (IMMOBILI) - CONSISTENZE E VARIAZIONI DEGLI IMMOBILI SUDDIVISE PER CATEGORIA - REGIONE - PROVINCIA  
 CATEGORIA 04 - MINIERE E RELATIVE PERTINENZE.

REGIONE.....: TRENINO ALTO ADIGE

PROVINCE	CONSISTENZA AL 1 GENNAIO	VARIAZIONI AVVENUTE DURANTE L'ESERCIZIO 2002		CONSISTENZA AL 31 DICEMBRE
		IN AUMENTO	IN DIMINUZIONE	
BOLZANO	0,00	0,00	0,00	0,00
TRENTO	0,00	0,00	0,00	0,00
TOTALE REGIONE.....	0,00	0,00	0,00	0,00

REGIONE.....: FRIULI VENEZIA GIULIA

PROVINCE	CONSISTENZA AL 1 GENNAIO	VARIAZIONI AVVENUTE DURANTE L'ESERCIZIO 2002		CONSISTENZA AL 31 DICEMBRE
		IN AUMENTO	IN DIMINUZIONE	
GORIZIA	0,00	0,00	0,00	0,00
TRIESTE	0,00	0,00	0,00	0,00
UDINE	0,00	0,00	0,00	0,00
PORDENONE	0,00	0,00	0,00	0,00
TOTALE REGIONE.....	0,00	0,00	0,00	0,00

## PROSPETTO N.9

## AMMINISTRAZIONE DELL'ECONOMIA E FINANZE

ATTIVITA' (IMMOBILI) - CONSISTENZE E VARIAZIONI DEGLI IMMOBILI SUDDIVISE PER CATEGORIA - REGIONE - PROVINCIA  
 CATEGORIA 04 - MINIERE E RELATIVE PERTINENZE.

REGIONE.....: VENETO

PROVINCE	CONSISTENZA AL 1 GENNAIO	VARIAZIONI AVVENUTE DURANTE L'ESERCIZIO 2002		CONSISTENZA AL 31 DICEMBRE
		IN AUMENTO	IN DIMINUZIONE	
BELLUNO	76.027,65	0,00	0,00	76.027,65
PADOVA	0,00	0,00	0,00	0,00
ROVIGO	0,00	0,00	0,00	0,00
TREVISO	374.536,94	0,00	0,00	374.536,94
VENEZIA	33,05	0,00	33,05	0,00
VERONA	25.153,51	0,00	0,00	25.153,51
VICENZA	3.246.046,81	0,00	0,00	3.246.046,81
TOTALE REGIONE.....	3.721.797,96	0,00	33,05	3.721.764,91

## PROSPETTO N.9

## AMMINISTRAZIONE DELL'ECONOMIA E FINANZE

ATTIVITA' (IMMOBILI) - CONSISTENZE E VARIAZIONI DEGLI IMMOBILI SUDDIVISE PER CATEGORIA - REGIONE - PROVINCIA  
 CATEGORIA 04 - MINIERE E RELATIVE PERTINENZE.

REGIONE.....: TOSCANA

PROVINCE	CONSISTENZA AL 1 GENNAIO	VARIAZIONI AVVENUTE DURANTE L'ESERCIZIO 2002		CONSISTENZA AL 31 DICEMBRE
		IN AUMENTO	IN DIMINUZIONE	
AREZZO	488.007,55	0,00	0,00	488.007,55
FIRENZE	1.027.212,64	0,00	0,00	1.027.212,64
GROSSETO	1.284.699,87	0,00	0,00	1.284.699,87
LIVORNO	559.024,12	0,00	12.538,60	546.485,52
LUCCA	25.071,41	0,00	0,00	25.071,41
MASSA CARRARA	0,00	0,00	0,00	0,00
PISA	68.311,14	0,00	0,00	68.311,14
PISTOIA	0,00	0,00	0,00	0,00
SIENA	443.281,77	0,00	0,00	443.281,77
PRATO	0,00	0,00	0,00	0,00
TOTALE REGIONE.....	3.895.608,50	0,00	12.538,60	3.883.069,90



## PROSPETTO N.9

## AMMINISTRAZIONE DELL'ECONOMIA E FINANZE

ATTIVITA' (IMMOBILI) - CONSISTENZE E VARIAZIONI DEGLI IMMOBILI SUDDIVISE PER CATEGORIA - REGIONE - PROVINCIA  
 CATEGORIA 04 - MINIERE E RELATIVE PERTINENZE.

REGIONE.....: EMILIA ROMAGNA

PROVINCE	CONSISTENZA AL 1 GENNAIO	VARIAZIONI AVVENUTE DURANTE L'ESERCIZIO 2002		CONSISTENZA AL 31 DICEMBRE
		IN AUMENTO	IN DIMINUZIONE	
BOLOGNA	582.338,23	0,00	0,00	582.338,23
FERRARA	0,00	0,00	0,00	0,00
FORLI'	11.178,71	0,00	0,00	11.178,71
MODENA	235.992,92	0,00	0,00	235.992,92
PARMA	362.449,46	0,00	0,00	362.449,46
PIACENZA	2.071.768,94	0,00	0,00	2.071.768,94
RAVENNA	665.864,78	0,00	0,00	665.864,78
REGGIO EMILIA	0,00	0,00	0,00	0,00
RIMINI	9.745,54	0,00	0,00	9.745,54
TOTALE REGIONE.....	3.939.338,58	0,00	0,00	3.939.338,58

## PROSPETTO N.9

## AMMINISTRAZIONE DELL'ECONOMIA E FINANZE

ATTIVITA' (IMMOBILI) - CONSISTENZE E VARIAZIONI DEGLI IMMOBILI SUDDIVISE PER CATEGORIA - REGIONE - PROVINCIA  
 CATEGORIA 04 - MINIERE E RELATIVE PERTINENZE.

REGIONE.....: MARCHE

PROVINCE	CONSISTENZA AL 1 GENNAIO	VARIAZIONI AVVENUTE DURANTE L'ESERCIZIO 2002		CONSISTENZA AL 31 DICEMBRE
		IN AUMENTO	IN DIMINUZIONE	
ANCONA	130,15	0,00	0,00	130,15
ASCOLI PICENO	188.228,49	0,00	0,00	188.228,49
MACERATA	147.706,67	0,00	0,00	147.706,67
PESARO	0,00	0,00	0,00	0,00
TOTALE REGIONE.....	336.065,31	0,00	0,00	336.065,31

REGIONE.....: UMBRIA

PROVINCE	CONSISTENZA AL 1 GENNAIO	VARIAZIONI AVVENUTE DURANTE L'ESERCIZIO 2002		CONSISTENZA AL 31 DICEMBRE
		IN AUMENTO	IN DIMINUZIONE	
PERUGIA	0,00	0,00	0,00	0,00
TERNI	0,00	0,00	0,00	0,00
TOTALE REGIONE.....	0,00	0,00	0,00	0,00

## PROSPETTO N.9

## AMMINISTRAZIONE DELL'ECONOMIA E FINANZE

ATTIVITA' (IMMOBILI) - CONSISTENZE E VARIAZIONI DEGLI IMMOBILI SUDDIVISE PER CATEGORIA - REGIONE - PROVINCIA  
CATEGORIA 04 - MINIERE E RELATIVE PERTINENZE.

REGIONE....: LAZIO

PROVINCE	CONSISTENZA AL 1 GENNAIO	VARIAZIONI AVVENUTE DURANTE L'ESERCIZIO 2002		CONSISTENZA AL 31 DICEMBRE
		IN AUMENTO	IN DIMINUZIONE	
FROSINONE	36.668,43	0,00	0,00	36.668,43
LATINA	23.757,02	0,00	0,00	23.757,02
RIETI	800,51	0,00	0,00	800,51
VITERBO	2.152.094,40	8.330,45	0,00	2.160.424,85
ROMA	0,00	0,00	0,00	0,00
TOTALE REGIONE.....	2.213.320,36	8.330,45	0,00	2.221.650,81

REGIONE....: ABRUZZO

PROVINCE	CONSISTENZA AL 1 GENNAIO	VARIAZIONI AVVENUTE DURANTE L'ESERCIZIO 2002		CONSISTENZA AL 31 DICEMBRE
		IN AUMENTO	IN DIMINUZIONE	
CHIETI	15.756,81	0,00	0,00	15.756,81
L'AQUILA	12.954,29	0,00	0,00	12.954,29
PESCARA	4.062.126,17	191.089,05	0,00	4.253.215,22
TERAMO	145.346,47	0,00	0,00	145.346,47
TOTALE REGIONE.....	4.236.183,74	191.089,05	0,00	4.427.272,79

## PROSPETTO N.9

## AMMINISTRAZIONE DELL'ECONOMIA E FINANZE

ATTIVITA' (IMMOBILI) - CONSISTENZE E VARIAZIONI DEGLI IMMOBILI SUDDIVISE PER CATEGORIA - REGIONE - PROVINCIA  
 CATEGORIA 04 - MINIERE E RELATIVE PERTINENZE.

REGIONE.....: MOLISE

PROVINCE	CONSISTENZA AL 1 GENNAIO	VARIAZIONI AVVENUTE DURANTE L'ESERCIZIO 2002		CONSISTENZA AL 31 DICEMBRE
		IN AUMENTO	IN DIMINUZIONE	
CAMPOBASSO	79.250,39	0,00	0,00	79.250,39
ISERNIA	0,00	0,00	0,00	0,00
TOTALE REGIONE.....	79.250,39	0,00	0,00	79.250,39

REGIONE.....: CAMPANIA

PROVINCE	CONSISTENZA AL 1 GENNAIO	VARIAZIONI AVVENUTE DURANTE L'ESERCIZIO 2002		CONSISTENZA AL 31 DICEMBRE
		IN AUMENTO	IN DIMINUZIONE	
AVELLINO	0,00	0,00	0,00	0,00
BENEVENTO	123.441,88	0,00	0,00	123.441,88
CASERTA	66.909,58	0,00	0,00	66.909,58
NAPOLI	4.763,80	0,00	0,00	4.763,80
SALERNO	51,65	0,00	0,00	51,65
TOTALE REGIONE.....	195.166,91	0,00	0,00	195.166,91

## PROSPETTO N.9

## AMMINISTRAZIONE DELL'ECONOMIA E FINANZE

ATTIVITA' (IMMOBILI) - CONSISTENZE E VARIAZIONI DEGLI IMMOBILI SUDDIVISE PER CATEGORIA - REGIONE - PROVINCIA  
 CATEGORIA 04 - MINIERE E RELATIVE PERTINENZE.

REGIONE.....: BASILICATA

PROVINCE	CONSISTENZA AL 1 GENNAIO	VARIAZIONI AVVENUTE DURANTE L'ESERCIZIO 2002		CONSISTENZA AL 31 DICEMBRE
		IN AUMENTO	IN DIMINUZIONE	
MATERA	5.773.409,43	97.772,53	0,00	5.871.181,96
POTENZA	0,00	0,00	0,00	0,00
TOTALE REGIONE.....	5.773.409,43	97.772,53	0,00	5.871.181,96

REGIONE.....: PUGLIA

PROVINCE	CONSISTENZA AL 1 GENNAIO	VARIAZIONI AVVENUTE DURANTE L'ESERCIZIO 2002		CONSISTENZA AL 31 DICEMBRE
		IN AUMENTO	IN DIMINUZIONE	
BARI	0,00	0,00	0,00	0,00
BRINDISI	0,00	0,00	0,00	0,00
FOGGIA	44.359,89	0,00	0,00	44.359,89
LECCE	66.054,84	0,00	0,00	66.054,84
TARANTO	0,00	0,00	0,00	0,00
TOTALE REGIONE.....	110.414,73	0,00	0,00	110.414,73

## PROSPETTO N.9

## AMMINISTRAZIONE DELL'ECONOMIA E FINANZE

ATTIVITA' (IMMOBILI) - CONSISTENZE E VARIAZIONI DEGLI IMMOBILI SUDDIVISE PER CATEGORIA - REGIONE - PROVINCIA  
 CATEGORIA 04 - MINIERE E RELATIVE PERTINENZE.

REGIONE.....: CALABRIA

PROVINCE	CONSISTENZA AL 1 GENNAIO	VARIAZIONI AVVENUTE DURANTE L'ESERCIZIO 2002		CONSISTENZA AL 31 DICEMBRE
		IN AUMENTO	IN DIMINUZIONE	
CATANZARO	154.937,07	0,00	0,00	154.937,07
COSENZA	741.625,82	0,00	0,00	741.625,82
REGGIO CALABRIA	56.552,02	0,00	0,00	56.552,02
CROTONE	31.705,30	0,00	0,00	31.705,30
VIBO VALENTIA	0,00	0,00	0,00	0,00
TOTALE REGIONE.....	984.820,21	0,00	0,00	984.820,21

## PROSPETTO N.9

## AMMINISTRAZIONE DELL'ECONOMIA E FINANZE

ATTIVITA' (IMMOBILI) - CONSISTENZE E VARIAZIONI DEGLI IMMOBILI SUDDIVISE PER CATEGORIA - REGIONE - PROVINCIA  
 CATEGORIA 04 - MINIERE E RELATIVE PERTINENZE.

REGIONE.....: SICILIA

PROVINCE	CONSISTENZA AL 1 GENNAIO	VARIAZIONI AVVENUTE DURANTE L'ESERCIZIO 2002		CONSISTENZA AL 31 DICEMBRE
		IN AUMENTO	IN DIMINUZIONE	
AGRIGENTO	0,00	0,00	0,00	0,00
CALTANISSETTA	0,00	0,00	0,00	0,00
CATANIA	5.908,27	0,00	0,00	5.908,27
ENNA	2.179,45	0,00	0,00	2.179,45
MESSINA	0,00	0,00	0,00	0,00
PALERMO	0,00	0,00	0,00	0,00
RAGUSA	0,00	0,00	0,00	0,00
SIRACUSA	0,00	0,00	0,00	0,00
TRAPANI	24.190,84	0,00	0,00	24.190,84
TOTALE REGIONE.....	32.278,56	0,00	0,00	32.278,56

## PROSPETTO N.9

## AMMINISTRAZIONE DELL'ECONOMIA E FINANZE

ATTIVITA' (IMMOBILI) - CONSISTENZE E VARIAZIONI DEGLI IMMOBILI SUDDIVISE PER CATEGORIA - REGIONE - PROVINCIA  
CATEGORIA 04 - MINIERE E RELATIVE PERTINENZE.

REGIONE.....: SARDEGNA

PROVINCE	CONSISTENZA AL 1 GENNAIO	VARIAZIONI AVVENUTE DURANTE L'ESERCIZIO 2002		CONSISTENZA AL 31 DICEMBRE
		IN AUMENTO	IN DIMINUZIONE	
CAGLIARI	0,00	0,00	0,00	0,00
NUORO	0,00	0,00	0,00	0,00
SASSARI	0,00	0,00	0,00	0,00
ORISTANO	0,00	0,00	0,00	0,00
TOTALE REGIONE.....	0,00	0,00	0,00	0,00



## PROSPETTO N.9

## AMMINISTRAZIONE DELL'ECONOMIA E FINANZE

ATTIVITA' (IMMOBILI) - CONSISTENZE E VARIAZIONI DEGLI IMMOBILI SUDDIVISE PER CATEGORIA - REGIONE - PROVINCIA  
 CATEGORIA 05 - BENI ASSEGNATI IN USO GOVERNATIVO, COMPRESA LA DOTAZIONE DEL PRESIDENTE DELLA REPUBBLICA.

REGIONE.....: VAL D' AOSTA

PROVINCE	CONSISTENZA AL 1 GENNAIO	VARIAZIONI AVVENUTE DURANTE L'ESERCIZIO 2002		CONSISTENZA AL 31 DICEMBRE
		IN AUMENTO	IN DIMINUZIONE	
AOSTA	44.360.569,80	5.771.454,89	1.509.703,82	48.622.320,87
TOTALE REGIONE.....	44.360.569,80	5.771.454,89	1.509.703,82	48.622.320,87

REGIONE.....: PIEMONTE

PROVINCE	CONSISTENZA AL 1 GENNAIO	VARIAZIONI AVVENUTE DURANTE L'ESERCIZIO 2002		CONSISTENZA AL 31 DICEMBRE
		IN AUMENTO	IN DIMINUZIONE	
ALESSANDRIA	118.280.121,12	676.558,54	1.539.537,91	117.417.141,75
ASTI	49.233.615,65	5.889.350,00	3.702.479,51	51.420.486,14
CUNEO	65.956.946,59	30.987,41	655.900,26	65.332.033,74
NOVARA	106.706.810,95	0,00	0,00	106.706.810,95
TORINO	198.000.417,45	728.216,62	2.394.477,53	196.334.156,54
VERCELLI	24.448.811,34	1.910.890,53	0,00	26.359.701,87
BIELLA	22.030.740,53	0,00	0,00	22.030.740,53
TOTALE REGIONE.....	584.657.463,63	9.236.003,10	8.292.395,21	585.601.071,52

## PROSPETTO N.9

## AMMINISTRAZIONE DELL'ECONOMIA E FINANZE

ATTIVITA' (IMMOBILI) - CONSISTENZE E VARIAZIONI DEGLI IMMOBILI SUDDIVISE PER CATEGORIA - REGIONE - PROVINCIA  
 CATEGORIA 05 - BENI ASSEGNATI IN USO GOVERNATIVO, COMPRESA LA DOTAZIONE DEL PRESIDENTE DELLA REPUBBLICA.

REGIONE.....: LIGURIA

PROVINCE	CONSISTENZA AL 1 GENNAIO	VARIAZIONI AVVENUTE DURANTE L'ESERCIZIO 2002		CONSISTENZA AL 31 DICEMBRE
		IN AUMENTO	IN DIMINUZIONE	
GENOVA	97.840.701,86	0,00	0,00	97.840.701,86
IMPERIA	28.898.155,13	28.973.386,94	186.518,41	57.685.023,66
LA SPEZIA	48.555.284,09	4.444.090,28	2.031.074,60	50.968.299,77
SAVONA	60.694.545,15	92.962,25	0,00	60.787.507,40
TOTALE REGIONE.....	235.988.686,23	33.510.439,47	2.217.593,01	267.281.532,69

## PROSPETTO N.9

## AMMINISTRAZIONE DELL'ECONOMIA E FINANZE

ATTIVITA' (IMMOBILI) - CONSISTENZE E VARIAZIONI DEGLI IMMOBILI SUDDIVISE PER CATEGORIA - REGIONE - PROVINCIA  
 CATEGORIA 05 - BENI ASSEGNATI IN USO GOVERNATIVO, COMPRESA LA DOTAZIONE DEL PRESIDENTE DELLA REPUBBLICA.

REGIONE....: LOMBARDIA

PROVINCE	CONSISTENZA AL 1 GENNAIO	VARIAZIONI AVVENUTE DURANTE L'ESERCIZIO 2002		CONSISTENZA AL 31 DICEMBRE
		IN AUMENTO	IN DIMINUZIONE	
LECCO	12.216.271,49	852.153,88	0,00	13.068.425,37
LODI	1.487.912,33	0,00	0,00	1.487.912,33
BERGAMO	52.047.203,74	0,00	0,00	52.047.203,74
BRESCIA	95.928.770,26	129.114,22	0,00	96.057.884,48
COMO	115.671.275,19	0,00	0,00	115.671.275,19
CREMONA	32.010.979,89	0,00	0,00	32.010.979,89
MANTOVA	16.358.440,69	2.412.641,47	0,00	18.771.082,16
MILANO	606.367.654,68	0,00	0,00	606.367.654,68
PAVIA	42.821.738,69	17.729.708,09	0,00	60.551.446,78
SONDRIO	18.094.199,16	0,00	0,00	18.094.199,16
VARESE	29.851.596,10	175.595,35	268.559,57	29.758.631,88
TOTALE REGIONE.....	1.022.856.042,22	21.299.213,01	268.559,57	1.043.886.695,66

## PROSPETTO N.9

## AMMINISTRAZIONE DELL'ECONOMIA E FINANZE

ATTIVITA' (IMMOBILI) - CONSISTENZE E VARIAZIONI DEGLI IMMOBILI SUDDIVISE PER CATEGORIA - REGIONE - PROVINCIA  
 CATEGORIA 05 - BENI ASSEGNATI IN USO GOVERNATIVO, COMPRESA LA DOTAZIONE DEL PRESIDENTE DELLA REPUBBLICA.

REGIONE.....: TRENINO ALTO ADIGE

PROVINCE	CONSISTENZA AL 1 GENNAIO	VARIAZIONI AVVENUTE DURANTE L'ESERCIZIO 2002		CONSISTENZA AL 31 DICEMBRE
		IN AUMENTO	IN DIMINUZIONE	
BOLZANO	606.985.532,21	12.551.385,11	14.756.324,77	604.780.592,55
TRENTO	196.066.533,06	0,00	0,00	196.066.533,06
TOTALE REGIONE.....	803.052.065,27	12.551.385,11	14.756.324,77	800.847.125,61

REGIONE.....: FRIULI VENEZIA GIULIA

PROVINCE	CONSISTENZA AL 1 GENNAIO	VARIAZIONI AVVENUTE DURANTE L'ESERCIZIO 2002		CONSISTENZA AL 31 DICEMBRE
		IN AUMENTO	IN DIMINUZIONE	
GORIZIA	48.890.190,94	15.758.312,60	1.806.842,21	62.841.661,33
TRIESTE	65.976.470,02	0,00	0,00	65.976.470,02
UDINE	280.393.824,26	2.871.148,70	5.917.099,56	277.347.873,40
PORDENONE	27.330.795,82	903.799,57	0,00	28.234.595,39
TOTALE REGIONE.....	422.591.281,04	19.533.260,87	7.723.941,77	434.400.600,14

## PROSPETTO N.9

## AMMINISTRAZIONE DELL'ECONOMIA E FINANZE

ATTIVITA' (IMMOBILI) - CONSISTENZE E VARIAZIONI DEGLI IMMOBILI SUDDIVISE PER CATEGORIA - REGIONE - PROVINCIA  
 CATEGORIA 05 - BENI ASSEGNATI IN USO GOVERNATIVO, COMPRESA LA DOTAZIONE DEL PRESIDENTE DELLA REPUBBLICA.

REGIONE.....: VENETO

PROVINCE	CONSISTENZA AL 1 GENNAIO	VARIAZIONI AVVENUTE DURANTE L'ESERCIZIO 2002		CONSISTENZA AL 31 DICEMBRE
		IN AUMENTO	IN DIMINUZIONE	
BELLUNO	56.402.886,29	2.882.122,87	0,00	59.285.009,16
PADOVA	148.976.975,61	18.332.834,04	18.140,00	167.291.669,65
ROVIGO	19.977.637,38	0,00	0,00	19.977.637,38
TREVISO	38.932.819,31	0,00	12.000,00	38.920.819,31
VENEZIA	145.262.600,20	174.304,20	6.023.498,80	139.413.405,60
VERONA	244.112.207,53	1.012.255,52	389,41	245.124.073,64
VICENZA	41.603.469,60	0,00	0,00	41.603.469,60
TOTALE REGIONE.....	695.268.595,92	22.401.516,63	6.054.028,21	711.616.084,34

## PROSPETTO N.9

## AMMINISTRAZIONE DELL'ECONOMIA E FINANZE

ATTIVITA' (IMMOBILI) - CONSISTENZE E VARIAZIONI DEGLI IMMOBILI SUDDIVISE PER CATEGORIA - REGIONE - PROVINCIA  
 CATEGORIA 05 - BENI ASSEGNATI IN USO GOVERNATIVO, COMPRESA LA DOTAZIONE DEL PRESIDENTE DELLA REPUBBLICA.

REGIONE.....: TOSCANA

PROVINCE	CONSISTENZA AL 1 GENNAIO	VARIAZIONI AVVENUTE DURANTE L'ESERCIZIO 2002		CONSISTENZA AL 31 DICEMBRE
		IN AUMENTO	IN DIMINUZIONE	
AREZZO	11.758.897,28	11.534.299,07	713.042,25	22.580.154,10
FIRENZE	212.267.961,54	2.525.852,29	1.156.083,16	213.637.730,67
GROSSETO	13.901.484,08	333.631,15	63.524,21	14.171.591,02
LIVORNO	95.326.804,16	4.327.908,10	54.279,62	99.600.432,64
LUCCA	28.968.862,81	1.779.076,75	176.654,08	30.571.285,48
MASSA CARRARA	25.309.064,86	0,00	0,00	25.309.064,86
PISA	55.211.589,83	0,00	0,00	55.211.589,83
PISTOIA	36.454.110,20	1.941.361,47	4.141.984,32	34.253.487,35
SIENA	92.696.628,05	0,00	0,00	92.696.628,05
PRATO	852.676,73	0,00	0,00	852.676,73
TOTALE REGIONE.....	572.748.079,54	22.442.128,83	6.305.567,64	588.884.640,73

## PROSPETTO N.9

## AMMINISTRAZIONE DELL'ECONOMIA E FINANZE

ATTIVITA' (IMMOBILI) - CONSISTENZE E VARIAZIONI DEGLI IMMOBILI SUDDIVISE PER CATEGORIA - REGIONE - PROVINCIA  
 CATEGORIA 05 - BENI ASSEGNATI IN USO GOVERNATIVO, COMPRESA LA DOTAZIONE DEL PRESIDENTE DELLA REPUBBLICA.

REGIONE.....: EMILIA ROMAGNA

PROVINCE	CONSISTENZA AL 1 GENNAIO	VARIAZIONI AVVENUTE DURANTE L'ESERCIZIO 2002		CONSISTENZA AL 31 DICEMBRE
		IN AUMENTO	IN DIMINUZIONE	
BOLOGNA	118.573.354,96	0,00	0,00	118.573.354,96
FERRARA	8.764.893,33	0,00	13.064,29	8.751.829,04
FORLI'	35.995.499,09	15.493,68	619.573,00	35.391.419,77
MODENA	78.868.009,14	0,00	0,00	78.868.009,14
PARMA	26.672.819,90	1.070.324,93	0,00	27.743.144,83
PIACENZA	96.937.072,04	8.754.944,83	14.289.247,61	91.402.769,26
RAVENNA	38.541.878,99	1.203.873,79	3,00	39.745.749,78
REGGIO EMILIA	56.569.597,37	48.503,05	48.503,05	56.569.597,37
RIMINI	13.356.350,11	0,00	0,00	13.356.350,11
TOTALE REGIONE.....	474.279.474,93	11.093.140,28	14.970.390,95	470.402.224,26

## PROSPETTO N.9

## AMMINISTRAZIONE DELL'ECONOMIA E FINANZE

ATTIVITA' (IMMOBILI) - CONSISTENZE E VARIAZIONI DEGLI IMMOBILI SUDDIVISE PER CATEGORIA - REGIONE - PROVINCIA  
 CATEGORIA 05 - BENI ASSEGNATI IN USO GOVERNATIVO, COMPRESA LA DOTAZIONE DEL PRESIDENTE DELLA REPUBBLICA.

REGIONE.....: MARCHE

PROVINCE	CONSISTENZA AL 1 GENNAIO	VARIAZIONI AVVENUTE DURANTE L'ESERCIZIO 2002		CONSISTENZA AL 31 DICEMBRE
		IN AUMENTO	IN DIMINUZIONE	
ANCONA	39.734.513,95	985.088,54	0,00	40.719.602,49
ASCOLI PICENO	28.233.933,81	0,00	0,00	28.233.933,81
MACERATA	30.010.243,91	2.711.398,76	214.329,61	32.507.313,06
PESARO	39.756.759,91	12.374.620,26	9.040.674,62	43.090.705,55
TOTALE REGIONE.....	137.735.451,58	16.071.107,56	9.255.004,23	144.551.554,91

REGIONE.....: UMBRIA

PROVINCE	CONSISTENZA AL 1 GENNAIO	VARIAZIONI AVVENUTE DURANTE L'ESERCIZIO 2002		CONSISTENZA AL 31 DICEMBRE
		IN AUMENTO	IN DIMINUZIONE	
PERUGIA	150.489.641,40	753.000,00	0,00	151.242.641,40
TERNI	40.614.380,24	25.873,25	0,00	40.640.253,49
TOTALE REGIONE.....	191.104.021,64	778.873,25	0,00	191.882.894,89



## PROSPETTO N.9

## AMMINISTRAZIONE DELL'ECONOMIA E FINANZE

ATTIVITA' (IMMOBILI) - CONSISTENZE E VARIAZIONI DEGLI IMMOBILI SUDDIVISE PER CATEGORIA - REGIONE - PROVINCIA  
 CATEGORIA 05 - BENI ASSEGNATI IN USO GOVERNATIVO, COMPRESA LA DOTAZIONE DEL PRESIDENTE DELLA REPUBBLICA.

REGIONE.....: LAZIO

PROVINCE	CONSISTENZA AL 1 GENNAIO	VARIAZIONI AVVENUTE DURANTE L'ESERCIZIO 2002		CONSISTENZA AL 31 DICEMBRE
		IN AUMENTO	IN DIMINUZIONE	
FROSINONE	86.559.551,08	1.885.067,68	1.031.002,91	87.413.615,85
LATINA	69.466.928,69	7.212.320,58	0,00	76.679.249,27
RIETI	24.941.533,97	4.757.774,99	0,00	29.699.308,96
VITERBO	22.170.874,92	0,00	0,00	22.170.874,92
ROMA	3.471.361.350,18	4.057.003.504,26	473.078.260,86	7.055.286.593,58
TOTALE REGIONE.....	3.674.500.238,84	4.070.858.667,51	474.109.263,77	7.271.249.642,58

REGIONE.....: ABRUZZO

PROVINCE	CONSISTENZA AL 1 GENNAIO	VARIAZIONI AVVENUTE DURANTE L'ESERCIZIO 2002		CONSISTENZA AL 31 DICEMBRE
		IN AUMENTO	IN DIMINUZIONE	
CHIETI	76.740.692,50	260.810,73	56.564,94	76.944.938,29
L'AQUILA	76.702.201,39	13.055.991,36	159.585,18	89.598.607,57
PESCARA	53.539.563,18	41.560.058,26	0,00	95.099.621,44
TERAMO	61.482.282,94	353.772,98	0,00	61.836.055,92
TOTALE REGIONE.....	268.464.740,01	55.230.633,33	216.150,12	323.479.223,22

## PROSPETTO N.9

## AMMINISTRAZIONE DELL'ECONOMIA E FINANZE

ATTIVITA' (IMMOBILI) - CONSISTENZE E VARIAZIONI DEGLI IMMOBILI SUDDIVISE PER CATEGORIA - REGIONE - PROVINCIA  
 CATEGORIA 05 - BENI ASSEGNATI IN USO GOVERNATIVO, COMPRESA LA DOTAZIONE DEL PRESIDENTE DELLA REPUBBLICA.

REGIONE.....: MOLISE

PROVINCE	CONSISTENZA AL 1 GENNAIO	VARIAZIONI AVVENUTE DURANTE L'ESERCIZIO 2002		CONSISTENZA AL 31 DICEMBRE
		IN AUMENTO	IN DIMINUIZIONE	
CAMPOBASSO	80.815.821,14	16.716.326,62	0,00	97.532.147,76
ISERNIA	4.271.485,90	0,00	0,00	4.271.485,90
TOTALE REGIONE.....	85.087.307,04	16.716.326,62	0,00	101.803.633,66

REGIONE.....: CAMPANIA

PROVINCE	CONSISTENZA AL 1 GENNAIO	VARIAZIONI AVVENUTE DURANTE L'ESERCIZIO 2002		CONSISTENZA AL 31 DICEMBRE
		IN AUMENTO	IN DIMINUIZIONE	
AVELLINO	13.810.280,72	0,00	0,00	13.810.280,72
BENEVENTO	17.759.713,27	0,00	0,00	17.759.713,27
CASERTA	68.425.143,74	621.710,90	278.473,56	68.768.381,08
NAPOLI	694.195.844,28	0,00	0,00	694.195.844,28
SALERNO	64.282.170,60	0,00	0,00	64.282.170,60
TOTALE REGIONE.....	858.473.152,61	621.710,90	278.473,56	858.816.389,95

## PROSPETTO N.9

## AMMINISTRAZIONE DELL'ECONOMIA E FINANZE

ATTIVITA' (IMMOBILI) - CONSISTENZE E VARIAZIONI DEGLI IMMOBILI SUDDIVISE PER CATEGORIA - REGIONE - PROVINCIA  
 CATEGORIA 05 - BENI ASSEGNATI IN USO GOVERNATIVO, COMPRESA LA DOTAZIONE DEL PRESIDENTE DELLA REPUBBLICA.

REGIONE.....: BASILICATA

PROVINCE	CONSISTENZA AL 1 GENNAIO	VARIAZIONI AVVENUTE DURANTE L'ESERCIZIO 2002		CONSISTENZA AL 31 DICEMBRE
		IN AUMENTO	IN DIMINUZIONE	
MATERA	15.503.375,02	1.265.887,51	57.843,17	16.711.419,36
POTENZA	41.423.123,12	2.095.782,28	67.139,40	43.451.766,00
TOTALE REGIONE.....	56.926.498,14	3.361.669,79	124.982,57	60.163.185,36

REGIONE.....: PUGLIA

PROVINCE	CONSISTENZA AL 1 GENNAIO	VARIAZIONI AVVENUTE DURANTE L'ESERCIZIO 2002		CONSISTENZA AL 31 DICEMBRE
		IN AUMENTO	IN DIMINUZIONE	
BARI	367.010.163,87	671.394,00	0,00	367.681.557,87
BRINDISI	8.584.666,58	115.273,18	0,00	8.699.939,76
FOGGIA	57.241.572,42	0,00	58.876,09	57.182.696,33
LECCE	29.964.916,54	363.409,87	546.568,44	29.781.757,97
TARANTO	33.293.981,80	52.180,36	87.937,33	33.258.224,83
TOTALE REGIONE.....	496.095.301,21	1.202.257,41	693.381,86	496.604.176,76

## PROSPETTO N.9

## AMMINISTRAZIONE DELL'ECONOMIA E FINANZE

ATTIVITA' (IMMOBILI) - CONSISTENZE E VARIAZIONI DEGLI IMMOBILI SUDDIVISE PER CATEGORIA - REGIONE - PROVINCIA  
 CATEGORIA 05 - BENI ASSEGNATI IN USO GOVERNATIVO, COMPRESA LA DOTAZIONE DEL PRESIDENTE DELLA REPUBBLICA.

REGIONE.....: CALABRIA

PROVINCE	CONSISTENZA AL 1 GENNAIO	VARIAZIONI AVVENUTE DURANTE L'ESERCIZIO 2002		CONSISTENZA AL 31 DICEMBRE
		IN AUMENTO	IN DIMINUZIONE	
CATANZARO	21.114.840,77	0,00	0,00	21.114.840,77
COSENZA	59.647.776,39	415.747,80	0,00	60.063.524,19
REGGIO CALABRIA	45.907.838,54	2.472.306,52	0,00	48.380.145,06
CROTONE	540.575,45	222.076,47	3.615,20	759.036,72
VIBO VALENTIA	4.015.405,22	0,00	0,00	4.015.405,22
TOTALE REGIONE.....	131.226.436,37	3.110.130,79	3.615,20	134.332.951,96

## PROSPETTO N.9

## AMMINISTRAZIONE DELL'ECONOMIA E FINANZE

ATTIVITA' (IMMOBILI) - CONSISTENZE E VARIAZIONI DEGLI IMMOBILI SUDDIVISE PER CATEGORIA - REGIONE - PROVINCIA  
 CATEGORIA 05 - BENI ASSEGNATI IN USO GOVERNATIVO, COMPRESA LA DOTAZIONE DEL PRESIDENTE DELLA REPUBBLICA.

REGIONE.....: SICILIA

PROVINCE	CONSISTENZA AL 1 GENNAIO	VARIAZIONI AVVENUTE DURANTE L'ESERCIZIO 2002		CONSISTENZA AL 31 DICEMBRE
		IN AUMENTO	IN DIMINUZIONE	
AGRIGENTO	23.675.623,77	0,00	0,00	23.675.623,77
CALTANISSETTA	38.002.448,01	774.500,00	309.874,14	38.467.073,87
CATANIA	73.693.854,68	81.083,74	0,00	73.774.938,42
ENNA	16.626.785,01	0,00	0,00	16.626.785,01
MESSINA	220.336.540,10	13.894.102,37	969.998,16	233.260.644,31
PALERMO	127.789.368,09	0,00	488.051,77	127.301.316,32
RAGUSA	16.380.979,91	4.205.553,04	0,00	20.586.532,95
SIRACUSA	11.455.246,06	148.223,13	0,00	11.603.469,19
TRAPANI	45.180.372,53	0,00	0,00	45.180.372,53
TOTALE REGIONE.....	573.141.218,16	19.103.462,28	1.767.924,07	590.476.756,37

## PROSPETTO N.9

## AMMINISTRAZIONE DELL'ECONOMIA E FINANZE

ATTIVITA' (IMMOBILI) - CONSISTENZE E VARIAZIONI DEGLI IMMOBILI SUDDIVISE PER CATEGORIA - REGIONE - PROVINCIA  
 CATEGORIA 05 - BENI ASSEGNATI IN USO GOVERNATIVO, COMPRESA LA DOTAZIONE DEL PRESIDENTE DELLA REPUBBLICA.

REGIONE.....: SARDEGNA

PROVINCE	CONSISTENZA AL 1 GENNAIO	VARIAZIONI AVVENUTE DURANTE L'ESERCIZIO 2002		CONSISTENZA AL 31 DICEMBRE
		IN AUMENTO	IN DIMINUIZIONE	
CAGLIARI	269.439.778,53	11.370.757,55	293.709,04	280.516.827,04
NUORO	13.355.343,07	1.783.891,22	107.939,49	15.031.294,80
SASSARI	67.528.351,91	480.775,65	11.517,00	67.997.610,56
ORISTANO	6.262.012,78	0,00	0,00	6.262.012,78
TOTALE REGIONE.....	356.585.486,29	13.635.424,42	413.165,53	369.807.745,18

## PROSPETTO N.9

## AMMINISTRAZIONE DELL'ECONOMIA E FINANZE

ATTIVITA' (IMMOBILI) - CONSISTENZE E VARIAZIONI DEGLI IMMOBILI SUDDIVISE PER CATEGORIA - REGIONE - PROVINCIA  
 CATEGORIA 06 - ALTRI BENI NON DISPONIBILI O TEMPORANEAMENTE NON DISPONIBILI.

REGIONE.....: VAL D' AOSTA

PROVINCE	CONSISTENZA AL 1 GENNAIO	VARIAZIONI AVVENUTE DURANTE L'ESERCIZIO 2002		CONSISTENZA AL 31 DICEMBRE
		IN AUMENTO	IN DIMINUZIONE	
AOSTA	4.723.257,09	315.180,97	195.701,01	4.842.737,05
TOTALE REGIONE.....	4.723.257,09	315.180,97	195.701,01	4.842.737,05

REGIONE.....: PIEMONTE

PROVINCE	CONSISTENZA AL 1 GENNAIO	VARIAZIONI AVVENUTE DURANTE L'ESERCIZIO 2002		CONSISTENZA AL 31 DICEMBRE
		IN AUMENTO	IN DIMINUZIONE	
ALESSANDRIA	22.002.267,03	1.520.170,78	2.174.279,16	21.348.158,65
ASTI	6.414.811,31	0,00	58.049,76	6.356.761,55
CUNEO	14.869.193,32	0,00	30.987,41	14.838.205,91
NOVARA	22.581.106,08	0,00	43.817,79	22.537.288,29
TORINO	162.505.723,76	42.349.851,10	18.424.863,32	186.430.711,54
VERCELLI	4.901.692,37	0,00	191.089,05	4.710.603,32
BIELLA	2.345.747,24	0,00	0,00	2.345.747,24
TOTALE REGIONE.....	235.620.541,11	43.870.021,88	20.923.086,49	258.567.476,50

## PROSPETTO N.9

## AMMINISTRAZIONE DELL'ECONOMIA E FINANZE

ATTIVITA' (IMMOBILI) - CONSISTENZE E VARIAZIONI DEGLI IMMOBILI SUDDIVISE PER CATEGORIA - REGIONE - PROVINCIA  
 CATEGORIA 06 - ALTRI BENI NON DISPONIBILI O TEMPORANEAMENTE NON DISPONIBILI.

REGIONE.....: LIGURIA

PROVINCE	CONSISTENZA AL 1 GENNAIO	VARIAZIONI AVVENUTE DURANTE L'ESERCIZIO 2002		CONSISTENZA AL 31 DICEMBRE
		IN AUMENTO	IN DIMINUZIONE	
GENOVA	141.584.256,37	0,00	0,00	141.584.256,37
IMPERIA	5.693.125,37	827.444,55	0,00	6.520.569,92
LA SPEZIA	15.541.964,20	123.665,60	0,00	15.665.629,80
SAVONA	11.970.902,84	0,00	0,00	11.970.902,84
TOTALE REGIONE.....	174.790.248,78	951.110,15	0,00	175.741.358,93



## PROSPETTO N.9

## AMMINISTRAZIONE DELL'ECONOMIA E FINANZE

ATTIVITA' (IMMOBILI) - CONSISTENZE E VARIAZIONI DEGLI IMMOBILI SUDDIVISE PER CATEGORIA - REGIONE - PROVINCIA  
 CATEGORIA 06 - ALTRI BENI NON DISPONIBILI O TEMPORANEAMENTE NON DISPONIBILI.

REGIONE.....: LOMBARDIA

PROVINCE	CONSISTENZA AL 1 GENNAIO	VARIAZIONI AVVENUTE DURANTE L'ESERCIZIO 2002		CONSISTENZA AL 31 DICEMBRE
		IN AUMENTO	IN DIMINUZIONE	
LECCO	3.449.932,08	0,00	0,00	3.449.932,08
LODI	3.867.753,25	0,00	1.291.142,25	2.576.611,00
BERGAMO	2.941.036,86	0,00	0,00	2.941.036,86
BRESCIA	41.177.658,59	0,00	0,00	41.177.658,59
COMO	14.332.531,09	0,00	0,00	14.332.531,09
CREMONA	15.856.026,93	1.115.546,91	952.255,93	16.049.317,91
MANTOVA	16.832.440,36	0,00	0,00	16.832.440,36
MILANO	497.764.256,72	0,00	25.197.932,10	472.566.324,62
PAVIA	74.517.609,53	6.352.540,20	0,00	80.870.149,73
SONDRIO	11.327.003,48	0,00	0,00	11.327.003,48
VARESE	1.572.591,14	0,00	0,00	1.572.591,14
TOTALE REGIONE.....	683.668.839,43	7.468.087,11	27.441.330,28	663.695.596,26

## PROSPETTO N.9

## AMMINISTRAZIONE DELL'ECONOMIA E FINANZE

ATTIVITA' (IMMOBILI) - CONSISTENZE E VARIAZIONI DEGLI IMMOBILI SUDDIVISE PER CATEGORIA - REGIONE - PROVINCIA  
 CATEGORIA 06 - ALTRI BENI NON DISPONIBILI O TEMPORANEAMENTE NON DISPONIBILI.

REGIONE.....: TRENINO ALTO ADIGE

PROVINCE	CONSISTENZA AL 1 GENNAIO	VARIAZIONI AVVENUTE DURANTE L'ESERCIZIO 2002		CONSISTENZA AL 31 DICEMBRE
		IN AUMENTO	IN DIMINUZIONE	
BOLZANO	49.453.113,47	15.864,00	9.812,68	49.459.164,79
TRENTO	29.815.934,75	0,00	0,00	29.815.934,75
TOTALE REGIONE.....	79.269.048,22	15.864,00	9.812,68	79.275.099,54

REGIONE.....: FRIULI VENEZIA GIULIA

PROVINCE	CONSISTENZA AL 1 GENNAIO	VARIAZIONI AVVENUTE DURANTE L'ESERCIZIO 2002		CONSISTENZA AL 31 DICEMBRE
		IN AUMENTO	IN DIMINUZIONE	
GORIZIA	50.473.885,08	2.676.026,59	2.263.578,94	50.886.332,73
TRIESTE	92.317.094,16	0,00	0,00	92.317.094,16
UDINE	27.030.718,87	2.033.569,70	257.195,53	28.807.093,04
PORDENONE	3.563.294,36	0,00	0,00	3.563.294,36
TOTALE REGIONE.....	173.384.992,47	4.709.596,29	2.520.774,47	175.573.814,29

## PROSPETTO N.9

## AMMINISTRAZIONE DELL'ECONOMIA E FINANZE

ATTIVITA' (IMMOBILI) - CONSISTENZE E VARIAZIONI DEGLI IMMOBILI SUDDIVISE PER CATEGORIA - REGIONE - PROVINCIA  
 CATEGORIA 06 - ALTRI BENI NON DISPONIBILI O TEMPORANEAMENTE NON DISPONIBILI.

REGIONE.....: VENETO

PROVINCE	CONSISTENZA AL 1 GENNAIO	VARIAZIONI AVVENUTE DURANTE L'ESERCIZIO 2002		CONSISTENZA AL 31 DICEMBRE
		IN AUMENTO	IN DIMINUZIONE	
BELLUNO	3.521.605,49	0,00	0,00	3.521.605,49
PADOVA	189.227.166,61	11.096.513,09	4.080.100,57	196.243.579,13
ROVIGO	20.095.485,19	411.532,99	3.300.918,26	17.206.099,92
TREVISO	12.066.761,17	0,00	67.034,07	11.999.727,10
VENEZIA	78.580.793,10	30.361.504,84	19.010.622,32	89.931.675,62
VERONA	15.206.143,77	413.200,00	857.352,93	14.761.990,84
VICENZA	45.317.001,26	1.936.713,37	0,00	47.253.714,63
TOTALE REGIONE.....	364.014.956,59	44.219.464,29	27.316.028,15	380.918.392,73

## PROSPETTO N.9

## AMMINISTRAZIONE DELL'ECONOMIA E FINANZE

ATTIVITA' (IMMOBILI) - CONSISTENZE E VARIAZIONI DEGLI IMMOBILI SUDDIVISE PER CATEGORIA - REGIONE - PROVINCIA  
 CATEGORIA 06 - ALTRI BENI NON DISPONIBILI O TEMPORANEAMENTE NON DISPONIBILI.

REGIONE....: TOSCANA

PROVINCE	CONSISTENZA AL 1 GENNAIO	VARIAZIONI AVVENUTE DURANTE L'ESERCIZIO 2002		CONSISTENZA AL 31 DICEMBRE
		IN AUMENTO	IN DIMINUZIONE	
AREZZO	5.863.929,87	878.793,81	1.325.787,33	5.416.936,35
FIRENZE	123.955.179,89	0,00	7.987.072,34	115.968.107,55
GROSSETO	13.349.459,29	0,00	312.799,27	13.036.660,02
LIVORNO	19.353.389,55	0,00	13.305,06	19.340.084,49
LUCCA	15.124.018,25	1.075.082,60	131.176,93	16.067.923,92
MASSA CARRARA	11.514.862,88	0,00	259.644,61	11.255.218,27
PISA	74.635.618,26	0,00	0,00	74.635.618,26
PISTOIA	40.867.492,67	31.503,87	1.078.362,00	39.820.634,54
SIENA	58.147.490,22	11.546,85	127.646,36	58.031.390,71
PRATO	35.586,47	0,00	0,00	35.586,47
TOTALE REGIONE.....	362.847.027,35	1.996.927,13	11.235.793,90	353.608.160,58

## PROSPETTO N.9

## AMMINISTRAZIONE DELL'ECONOMIA E FINANZE

ATTIVITA' (IMMOBILI) - CONSISTENZE E VARIAZIONI DEGLI IMMOBILI SUDDIVISE PER CATEGORIA - REGIONE - PROVINCIA  
 CATEGORIA 06 - ALTRI BENI NON DISPONIBILI O TEMPORANEAMENTE NON DISPONIBILI.

REGIONE.....: EMILIA ROMAGNA

PROVINCE	CONSISTENZA AL 1 GENNAIO	VARIAZIONI AVVENUTE DURANTE L'ESERCIZIO 2002		CONSISTENZA AL 31 DICEMBRE
		IN AUMENTO	IN DIMINUZIONE	
BOLOGNA	38.460.117,54	13.947.630,68	4.373.898,51	48.033.849,71
FERRARA	5.480.422,19	7.824,36	199.205,69	5.289.040,86
FORLI'	17.091.414,24	0,00	2.045.052,65	15.046.361,59
MODENA	33.501.448,38	0,00	419.900,64	33.081.547,74
PARMA	22.409.005,92	689.665,88	6.260.246,92	16.838.424,88
PIACENZA	7.954.404,95	111.877,06	2.201.522,65	5.864.759,36
RAVENNA	8.560.766,72	377.345,60	223.851,87	8.714.260,45
REGGIO EMILIA	30.591.374,50	660.162,69	22.129.971,54	9.121.565,65
RIMINI	4.928.523,66	0,00	290.507,00	4.638.016,66
TOTALE REGIONE.....	168.977.478,10	15.794.506,27	38.144.157,47	146.627.826,90

## PROSPETTO N.9

## AMMINISTRAZIONE DELL'ECONOMIA E FINANZE

ATTIVITA' (IMMOBILI) - CONSISTENZE E VARIAZIONI DEGLI IMMOBILI SUDDIVISE PER CATEGORIA - REGIONE - PROVINCIA  
 CATEGORIA 06 - ALTRI BENI NON DISPONIBILI O TEMPORANEAMENTE NON DISPONIBILI.

REGIONE.....: MARCHE

PROVINCE	CONSISTENZA AL 1 GENNAIO	VARIAZIONI AVVENUTE DURANTE L'ESERCIZIO 2002		CONSISTENZA AL 31 DICEMBRE
		IN AUMENTO	IN DIMINUZIONE	
ANCONA	8.074.987,02	2.212.486,27	1.546.271,96	8.741.201,33
ASCOLI PICENO	7.612.277,13	232.659,47	2.310.377,89	5.534.558,71
MACERATA	6.292.374,64	0,00	0,00	6.292.374,64
PESARO	17.780.656,00	14.165.973,34	25.641.055,39	6.305.573,95
TOTALE REGIONE.....	39.760.294,79	16.611.119,08	29.497.705,24	26.873.708,63

REGIONE.....: UMBRIA

PROVINCE	CONSISTENZA AL 1 GENNAIO	VARIAZIONI AVVENUTE DURANTE L'ESERCIZIO 2002		CONSISTENZA AL 31 DICEMBRE
		IN AUMENTO	IN DIMINUZIONE	
PERUGIA	38.854.750,62	0,00	5.825.835,24	33.028.915,38
TERNI	10.134.842,36	193.200,00	529.244,38	9.798.797,98
TOTALE REGIONE.....	48.989.592,98	193.200,00	6.355.079,62	42.827.713,36

## PROSPETTO N.9

## AMMINISTRAZIONE DELL'ECONOMIA E FINANZE

ATTIVITA' (IMMOBILI) - CONSISTENZE E VARIAZIONI DEGLI IMMOBILI SUDDIVISE PER CATEGORIA - REGIONE - PROVINCIA  
 CATEGORIA 06 - ALTRI BENI NON DISPONIBILI O TEMPORANEAMENTE NON DISPONIBILI.

REGIONE.....: LAZIO

PROVINCE	CONSISTENZA AL 1 GENNAIO	VARIAZIONI AVVENUTE DURANTE L'ESERCIZIO 2002		CONSISTENZA AL 31 DICEMBRE
		IN AUMENTO	IN DIMINUZIONE	
FROSINONE	38.329.617,26	809.804,37	493.032,92	38.646.388,71
LATINA	95.589.729,87	13.664.416,63	0,00	109.254.146,50
RIETI	3.046.134,91	3.259.739,55	771.616,09	5.534.258,37
VITERBO	25.388.085,12	0,00	2.475.534,78	22.912.550,34
ROMA	738.002.833,35	216.243.700,55	3.709.593,10	950.536.940,80
TOTALE REGIONE.....	900.356.400,51	233.977.661,10	7.449.776,89	1.126.884.284,72

REGIONE.....: ABRUZZO

PROVINCE	CONSISTENZA AL 1 GENNAIO	VARIAZIONI AVVENUTE DURANTE L'ESERCIZIO 2002		CONSISTENZA AL 31 DICEMBRE
		IN AUMENTO	IN DIMINUZIONE	
CHIETI	26.160.370,20	0,00	1.547.823,94	24.612.546,26
L'AQUILA	25.538.702,71	0,00	547.694,45	24.991.008,26
PESCARA	35.209.598,43	270.981,27	33.137.742,49	2.342.837,21
TERAMO	7.983.177,43	284.051,29	592.452,22	7.674.776,50
TOTALE REGIONE.....	94.891.848,77	555.032,56	35.825.713,10	59.621.168,23

## PROSPETTO N.9

## AMMINISTRAZIONE DELL'ECONOMIA E FINANZE

ATTIVITA' (IMMOBILI) - CONSISTENZE E VARIAZIONI DEGLI IMMOBILI SUDDIVISE PER CATEGORIA - REGIONE - PROVINCIA  
 CATEGORIA 06 - ALTRI BENI NON DISPONIBILI O TEMPORANEAMENTE NON DISPONIBILI.

REGIONE.....: MOLISE

PROVINCE	CONSISTENZA AL 1 GENNAIO	VARIAZIONI AVVENUTE DURANTE L'ESERCIZIO 2002		CONSISTENZA AL 31 DICEMBRE
		IN AUMENTO	IN DIMINUZIONE	
CAMPOBASSO	29.670.154,58	0,00	9.790.989,89	19.879.164,69
ISERNIA	12.024.835,51	0,00	0,00	12.024.835,51
TOTALE REGIONE.....	41.694.990,09	0,00	9.790.989,89	31.904.000,20

REGIONE.....: CAMPANIA

PROVINCE	CONSISTENZA AL 1 GENNAIO	VARIAZIONI AVVENUTE DURANTE L'ESERCIZIO 2002		CONSISTENZA AL 31 DICEMBRE
		IN AUMENTO	IN DIMINUZIONE	
AVELLINO	9.221.632,94	14.530,31	6.106.115,72	3.130.047,53
BENEVENTO	15.910.132,37	19.212,20	0,00	15.929.344,57
CASERTA	7.945.037,22	161.909,24	147.190,22	7.959.756,24
NAPOLI	335.634.733,32	0,00	0,00	335.634.733,32
SALERNO	62.225.178,50	0,00	0,00	62.225.178,50
TOTALE REGIONE.....	430.936.714,35	195.651,75	6.253.305,94	424.879.060,16



## PROSPETTO N.9

## AMMINISTRAZIONE DELL'ECONOMIA E FINANZE

ATTIVITA' (IMMOBILI) - CONSISTENZE E VARIAZIONI DEGLI IMMOBILI SUDDIVISE PER CATEGORIA - REGIONE - PROVINCIA  
 CATEGORIA 06 - ALTRI BENI NON DISPONIBILI O TEMPORANEAMENTE NON DISPONIBILI.

REGIONE.....: BASILICATA

PROVINCE	CONSISTENZA AL 1 GENNAIO	VARIAZIONI AVVENUTE DURANTE L'ESERCIZIO 2002		CONSISTENZA AL 31 DICEMBRE
		IN AUMENTO	IN DIMINUZIONE	
MATERA	6.875.833,88	4.456.741,65	560.190,17	10.772.385,36
POTENZA	12.248.363,09	2.471.775,34	385.626,00	14.334.512,43
TOTALE REGIONE.....	19.124.196,97	6.928.516,99	945.816,17	25.106.897,79

REGIONE.....: PUGLIA

PROVINCE	CONSISTENZA AL 1 GENNAIO	VARIAZIONI AVVENUTE DURANTE L'ESERCIZIO 2002		CONSISTENZA AL 31 DICEMBRE
		IN AUMENTO	IN DIMINUZIONE	
BARI	85.793.839,10	2.415.814,08	1.113.761,79	87.095.891,39
BRINDISI	3.376.603,75	0,00	0,00	3.376.603,75
FOGGIA	12.496.266,63	0,00	39.202,67	12.457.063,96
LECCE	5.161.980,09	3.010.521,56	664.330,84	7.508.170,81
TARANTO	2.310.639,57	0,00	0,00	2.310.639,57
TOTALE REGIONE.....	109.139.329,14	5.426.335,64	1.817.295,30	112.748.369,48

## PROSPETTO N.9

## AMMINISTRAZIONE DELL'ECONOMIA E FINANZE

ATTIVITA' (IMMOBILI) - CONSISTENZE E VARIAZIONI DEGLI IMMOBILI SUDDIVISE PER CATEGORIA - REGIONE - PROVINCIA  
 CATEGORIA 06 - ALTRI BENI NON DISPONIBILI O TEMPORANEAMENTE NON DISPONIBILI.

REGIONE.....: CALABRIA

PROVINCE	CONSISTENZA AL 1 GENNAIO	VARIAZIONI AVVENUTE DURANTE L'ESERCIZIO 2002		CONSISTENZA AL 31 DICEMBRE
		IN AUMENTO	IN DIMINUZIONE	
CATANZARO	10.147.911,13	3.908.506,11	625.044,95	13.431.372,29
COSENZA	62.399.344,19	0,00	0,00	62.399.344,19
REGGIO CALABRIA	24.397.773,44	1.164.038,20	51.878,12	25.509.933,52
CROTONE	882.988,61	0,00	0,00	882.988,61
VIBO VALENTIA	3.695.375,04	0,00	7.439,62	3.687.935,42
TOTALE REGIONE.....	101.523.392,41	5.072.544,31	684.362,69	105.911.574,03

## PROSPETTO N.9

## AMMINISTRAZIONE DELL'ECONOMIA E FINANZE

ATTIVITA' (IMMOBILI) - CONSISTENZE E VARIAZIONI DEGLI IMMOBILI SUDDIVISE PER CATEGORIA - REGIONE - PROVINCIA  
 CATEGORIA 06 - ALTRI BENI NON DISPONIBILI O TEMPORANEAMENTE NON DISPONIBILI.

REGIONE....: SICILIA

PROVINCE	CONSISTENZA AL 1 GENNAIO	VARIAZIONI AVVENUTE DURANTE L'ESERCIZIO 2002		CONSISTENZA AL 31 DICEMBRE
		IN AUMENTO	IN DIMINUZIONE	
AGRIGENTO	30.015.576,46	1.873.114,41	0,00	31.888.690,87
CALTANISSETTA	16.244.602,94	153.761,12	0,00	16.398.364,06
CATANIA	151.664.731,37	0,00	54.728.550,24	96.936.181,13
ENNA	13.358.718,16	258.397,20	4.050.476,46	9.566.638,90
MESSINA	143.770.631,24	5.738.071,46	5.481.845,89	144.026.856,81
PALERMO	74.196.464,66	400.708,95	0,00	74.597.168,41
RAGUSA	8.019.018,92	0,00	41.347,58	7.977.671,34
SIRACUSA	8.120.870,99	0,00	0,00	8.120.870,99
TRAPANI	25.087.616,88	0,00	137.893,99	24.949.722,89
TOTALE REGIONE.....	470.478.231,62	8.424.047,94	64.440.114,16	414.462.165,40

## PROSPETTO N.9

## AMMINISTRAZIONE DELL'ECONOMIA E FINANZE

ATTIVITA' (IMMOBILI) - CONSISTENZE E VARIAZIONI DEGLI IMMOBILI SUDDIVISE PER CATEGORIA - REGIONE - PROVINCIA  
 CATEGORIA 06 - ALTRI BENI NON DISPONIBILI O TEMPORANEAMENTE NON DISPONIBILI.

REGIONE.....: SARDEGNA

PROVINCE	CONSISTENZA AL 1 GENNAIO	VARIAZIONI AVVENUTE DURANTE L'ESERCIZIO 2002		CONSISTENZA AL 31 DICEMBRE
		IN AUMENTO	IN DIMINUZIONE	
CAGLIARI	80.071.646,37	365.469,50	5.707,79	80.431.408,08
NUORO	3.167.727,28	661.500,00	74.359,47	3.754.867,81
SASSARI	77.905.235,15	21.055.251,66	310.695,35	98.649.791,46
ORISTANO	4.325.219,36	0,00	779.283,11	3.545.936,25
TOTALE REGIONE.....	165.469.828,16	22.082.221,16	1.170.045,72	186.382.003,60

PROSPETTO N.10 - AMMINISTRAZIONE DELL'ECONOMIA E FINANZE

DESCRIZIONE DELLE VOCI	ATTIVITA' (IMMOBILI) - CONSISTENZE DEI BENI IMMOBILI PATRIMONIALI SUDDIVISI PER CLASSIFICAZIONE SEC '95			CONSISTENZE AL 31 DICEMBRE 2002
	CONSISTENZE AL 1 GENNAIO 2002	AUMENTI	DIMINUZIONI	
FABBRICATI CIVILI USO ABITATIVO (INCLUSI GLI ALLOGGI DI SERVIZIO)	1.405.489.221,21	113.728.515,35	52.617.227,97	1.466.600.508,59
FABBRICATI RURALI USO ABITATIVO	79.404.166,72	6.241.289,80	62.907.185,51	22.738.271,01
FABBRICATI GESTITI DALLO I.A.C.P.	1.486.196.030,47	86.788.470,26	192.008.444,71	1.380.976.056,02
FABBRICATI GESTITI DAGLI ENTI TERRITORIALI	348.951.214,01	38.379.519,78	4.307.688,98	383.023.044,81
FABBRICATI CIVILI ADIBITI A FINI ISTITUZIONALI (USO GOVERNATIVO)	12.059.175.823,94	4.415.998.912,88	496.488.703,68	15.978.736.033,14
FABBRICATI COMMERCIALI	120.171.774,35	58.632.523,72	6.663.803,80	172.140.494,27
FABBRICATI RURALI	71.843.391,12	1.545.677,33	35.331.289,13	38.057.779,32
FABBRICATI INDUSTRIALI E COSTRUZIONI LEGGERE	237.338.169,03	5.769.069,72	26.284.374,29	216.842.864,46
OPERE DESTINATE AL CULTO	49.593.848,67	2.508.401,18	905.968,70	51.196.281,15
IMPIANTI SPORTIVI	192.877.622,19	4.339.150,08	1.782.860,87	195.433.911,40
PROSPERZIONI MINERARIE	4.842.256,91	0,00	0,00	4.842.256,91
AREE EDIFICABILI	241.045.372,73	17.887.566,10	9.677.215,75	249.255.723,08
AREE ASSOGGETTATE A VINCOLI URBANISTICI PREORDINATI ALL'ESPROPR	204.585.068,70	55.889.746,97	3.191.183,51	257.283.632,16
TERRENI SOTTOSTANTI A FABBRICATI ED ALTRE OPERE	643.272.376,51	66.117.042,21	27.471.818,41	681.917.600,31
TERRENI COLTIVATI	401.585.549,21	10.819.186,41	19.645.995,94	398.758.739,68
PARCHI CON RELATIVE ACQUE DI SUPERFICIE	15.615.330,39	4.036.768,34	0,00	19.652.098,73
AREE ARCHEOLOGICHE E TERRENI SOTTOPOSTI A TUTELA	18.901.340,87	2.629.154,36	38.734,27	21.491.760,96
ALTRI TERRENI CON RELATIVE ACQUE DI SUPERFICIE	163.289.388,94	6.668.321,05	3.696.446,46	166.271.263,53
RISERVE DI CARBONE, DI PETROLIO E DI GAS NATURALE	13.466.602,04	288.861,58	0,00	13.755.463,62
RISERVE DI MINERALI METALLIFERI	3.678.364,81	0,00	0,00	3.678.364,81
RISERVE DI MINERALI NON METALLIFERI	8.179.473,01	8.330,45	33,05	8.187.770,41
RISORSE BIOLOGICHE NON COLTIVATE	8.270.557,92	1.162.542,38	406.801,63	9.028.298,67
OPERE IN CORSO DI COSTRUZIONE	0,00	45.788.199,24	45.788.199,24	0,00
FABBRICATI CIVILI ADIBITI A FINI ISTITUZIONALI (USO GOVERNATIVO)	2.956.094,23	0,00	0,00	2.956.094,23
OPERE IN CORSO DI COSTRUZIONE	94.397.661,22	0,00	0,00	94.397.661,22
OPERE DI MANUTENZIONE STRAORDINARIA	40.846.052,93	0,00	0,00	40.846.052,93
STRADE FERRATE E RELATIVI MATERIALI DI ESERCIZIO	2.562.191.450,62	317.854.209,07	252.890.960,48	2.627.154.699,21
FABBRICATI CIVILI ADIBITI A FINI ISTITUZIONALI (USO GOVERNATIVO)	1.496.653.746,45	26.638.561,54	56.385.362,58	1.466.906.945,41
<b>TOTALI</b>	<b>21.974.827.949,20</b>	<b>5.289.720.019,80</b>	<b>1.292.420.298,96</b>	<b>25.972.127.670,04</b>

## **APPENDICE 3**

Residui passivi perenti



**PROSPETTO N 1 - SPESE CORRENTI -  
SITUAZIONE DEI RESIDUI PASSIVI PERENTI AGLI EFFETTI AMMINISTRATIVI ELIMINATI DAI RENDICONTI FINANZIARI**

MINISTERI	CONSISTENZA AL 1° GENNAIO 2002	AUMENTI				TOTALE AUMENTI (3+4+5) 6
		1	2	3	4	
MIN. DELL'ECONOMIA E FINANZE.....	7.324.933.467,88	4.227.929.264,91	>>	>>	>>	4.227.929.264,91
MIN. DELLE ATTIV. PRODUTTIVE.....	18.048.586,46	7.826.745,28	>>	>>	6.837.816,91	14.664.562,19
MIN. DEL LAVORO E POL. SOC.....	1.354.069.374,49	774.209.455,27	>>	>>	434.047.259,47	1.208.256.714,74
MIN. DELLA GIUSTIZIA.....	352.011.854,69	114.052.900,80	>>	>>	>>	114.052.900,80
MIN. DEGLI AFFARI ESTERI.....	320.446.432,90	27.229.266,14	>>	>>	>>	27.229.266,14
MIN. DELL'ISTR., UNIV. E RIC.....	463.423.699,70	460.080.253,97	>>	>>	>>	460.080.253,97
MIN. DELL'INTERNO.....	236.148.836,37	6.836.863.871,24	>>	>>	>>	6.836.863.871,24
MIN. DELL'AMB. E TUT.DEL TERR.....	48.244.551,65	31.559.113,47	>>	>>	144.242.216,31	175.801.329,78
MIN. DELLE INFRAS. E TRASPORTI.....	473.997.014,76	329.207.178,75	>>	>>	67.102.950,20	396.309.528,95
MIN. DELLE COMUNICAZIONI.....	3.590.662,21	3.449.487,94	>>	>>	>>	3.449.487,94
MIN. DELLA DIFESA.....	1.216.504.926,47	341.285.884,78	>>	>>	>>	341.265.884,78
MIN. POL. AGRIC. E FORES.....	166.536.891,84	79.508.159,03	>>	>>	247.707.322,11	327.215.481,14
MIN. BENI ED ATTIV. CULTURALI.....	232.873.194,53	66.775.241,65	>>	>>	>>	66.775.241,65
MIN. DELLA SALUTE.....	96.170.133,03	45.563.434,60	>>	>>	>>	45.563.434,60
TOTALI.....	12.306.999.626,98	13.345.520.257,83	>>	>>	899.936.965,00	14.245.457.222,83



MINISTERI	DIMINUZIONI					CONSISTENZA AL 31 DICEMBRE 2002 (2+6-10)
	7 PER RIPRODUZIONE IN BILANCIO	8 PER RETTIFICAZIONE E PER PRESCRIZIONE	9 PER PASSAGGI COMPENSATIVI	10 TOTALE DIMINUZIONI (7+8+9)	11	
1						
MIN. DELL'ECONOMIA E FINANZE.....	82.668.286,58	250.820.724,58	434.729.274,35	768.218.285,51	10.784.644.447,28	
MIN. DELLE ATTIV. PRODUTTIVE.....	4.010.266,42	490.378,92	>>	4.500.645,34	28.212.503,31	
MIN. DEL LAVORO E POL. SOC.....	88.015.768,63	412.533.277,93	6.837.816,91	507.386.863,47	2.054.939.225,76	
MIN. DELLA GIUSTIZIA.....	16.324.237,98	6.130.135,84	>>	22.454.373,82	443.610.381,67	
MIN. DEGLI AFFARI ESTERI.....	27.871.493,53	15.717.134,15	>>	43.588.627,68	304.087.071,36	
MIN. DELL'ISTR., UNIV. E RIC.....	62.655.844,34	8.269.734,02	>>	70.925.578,36	852.578.375,31	
MIN. DELL'INTERNO.....	9.226.005,23	499.903,77	>>	9.725.909,00	7.063.286.798,61	
MIN. DELL'AMB. E TUT.DEL TERR.....	897.751,21	34.498.721,73	>>	35.396.472,94	188.649.408,49	
MIN. DELLE INFRAS. E TRASPORTI.....	8.375.757,24	26.457.636,41	133.051.319,28	167.884.712,93	702.421.830,78	
MIN. DELLE COMUNICAZIONI.....	298.053,51	0,14	>>	298.053,65	6.742.096,50	
MIN. DELLA DIFESA.....	88.940.373,67	57.228.779,52	31.720.129,78	177.889.282,97	1.379.881.528,28	
MIN. POL. AGRIC. E FORES.....	5.040.686,16	5.931.842,53	12.844,81	10.985.373,50	482.766.999,48	
MIN. BENI ED ATTIV. CULTURALI.....	8.101.956,86	11.999.625,81	>>	20.101.582,67	279.546.853,51	
MIN. DELLA SALUTE.....	9.568.939,26	1.048.030,91	>>	10.616.970,17	131.116.597,46	
TOTALI.....	411.995.420,62	831.625.926,26	606.351.385,13	1.849.972.732,01	24.702.484.117,80	

**PROSPETTO N 2 - SPESE IN CONTO CAPITALE -**  
**SITUAZIONE DEI RESIDUI PASSIVI PERENTI AGLI EFFETTI AMMINISTRATIVI ELIMINATI DAI RENDICONTI FINANZIARI**

MINISTERI	CONSISTENZA		AUMENTI				TOTALE AUMENTI (3+4+5)
	AL 1° GENNAIO 2002	2	PER ELIMINAZIONE DAL RENDICONTO FINANZIARIO	4	5	6	
1							
MIN. DELL'ECONOMIA E FINANZE.....	560.237.308,16		121.478.629,75	>>	5.260,57	121.483.890,32	
MIN. DELLE ATTIV. PRODUTTIVE.....	649.931.067,54		54.753.937,46	>>	>>	54.753.937,46	
MIN. DEL LAVORO E POL. SOC.....	93.713.340,78		2.078.261,41	>>	>>	2.078.261,41	
MIN. DELLA GIUSTIZIA.....	33.223.064,59		3.594.894,94	>>	>>	3.594.894,94	
MIN. DEGLI AFFARI ESTERI.....	3.031,29		10.663,20	>>	>>	10.663,20	
MIN. DELL'ISTR., UNIV. E RIC.....	924.993.516,35		119.255.032,46	>>	>>	119.255.032,46	
MIN. DELL'INTERNO.....	279.456.831,48		3.769.346,97	>>	>>	3.769.346,97	
MIN. DELL'AMB. E TUT.DEL TERR.....	374.862.825,49		46.607.227,11	>>	197.161.293,02	243.768.520,13	
MIN. DELLE INFRAS. E TRASPORTI.....	1.742.156.662,21		112.609.946,24	>>	2.262,73	112.612.208,97	
MIN. DELLE COMUNICAZIONI.....	>>		32.918,63	>>	>>	32.918,63	
MIN. DELLA DIFESA.....	89.914.666,34		13.907.205,01	>>	31.720.129,78	45.627.334,79	
MIN. POL. AGRIC. E FORES.....	1.759.061.078,29		151.337.652,06	>>	12.844,81	151.350.496,87	
MIN. BENI ED ATTIV. CULTURALI.....	382.805.559,51		55.358.433,83	>>	>>	55.358.433,83	
MIN. DELLA SALUTE.....	11.330.175,08		>>	>>	>>	>>	
TOTALI.....	6.901.689.127,11		684.794.149,07	>>	228.901.790,91	913.695.939,98	

MINISTERI	DIMINUIZIONI					CONSISTENZA AL 31 DICEMBRE 2002 (2+6-10)
	1 PER RIPRODUZIONE IN BILANCIO	7 PER RIPRODUZIONE IN BILANCIO	8 PER RETTIFICAZIONE E PER PRESCRIZIONE	9 PER PASSAGGI COMPENSATIVI	10 TOTALE DIMINUIZIONI (7+8+9)	
MIN. DELL'ECONOMIA E FINANZE.....		20.349.579,82	17.903.018,88	>>	38.252.598,70	643.468.599,78
MIN. DELLE ATTIV. PRODUTTIVE.....		52.506.934,73	33.839.262,56	>>	86.346.197,29	618.338.807,71
MIN. DEL LAVORO E POL. SOC.....	>>		26.305,23	>>	26.305,23	95.765.296,96
MIN. DELLA GIUSTIZIA.....	710.035,34		1.924.843,38	>>	2.634.878,72	34.183.080,81
MIN. DEGLI AFFARI ESTERI.....	>>		>>	>>	>>	13.694,49
MIN. DELL'ISTR., UNIV. E RIC.....	1.432.161,83		7.699,32	>>	1.439.861,15	1.042.808.687,66
MIN. DELL'INTERNO.....	71.079,69		0,01	>>	71.079,70	283.155.098,75
MIN. DELL'AMB. E TUT.DEL TERR.....	54.151.836,16		6.744.123,87	>>	60.895.960,03	557.735.385,59
MIN. DELLE INFRAS. E TRASPORTI.....	140.473.666,71		80.998.758,89	274.780.048,67	496.252.474,27	1.358.516.396,91
MIN. DELLE COMUNICAZIONI.....	>>		>>	>>	>>	32.918,63
MIN. DELLA DIFESA.....	5.320.629,02		4.167.726,43	>>	9.488.355,45	126.053.645,68
MIN. POL. AGRIC. E FORES.....	27.547.756,15		70.054.229,56	247.707.322,11	345.309.307,82	1.565.102.267,34
MIN. BENI ED ATTIV. CULTURALI.....	4.364.632,30		3.118.294,24	>>	7.482.926,54	430.681.066,80
MIN. DELLA SALUTE.....	>>		>>	>>	>>	11.330.175,08
TOTALI.....	306.928.311,75		218.784.262,37	522.487.370,78	1.048.199.944,90	6.767.185.122,19

**PROSPETTO N. 3**  
**SVILUPPO PER MINISTERI E PER VOCI ECONOMICHE DEI RESIDUI PASSIVI PERENTI AL 31 DICEMBRE 2002**  
**(IN MIGLIAIA)**  
**SPESE CORRENTI**

M I N I S T E R I	C A T E G O R I E D I B I L A N C I O					
	REDDITI DA LAVORO DIPENDENTE I	CONSUMI INTEREDI II	IMPOSTE PAGATE SULLA PRODUZIONE III	TRASFERIMENTI CORRENTI AD AMMINISTRAZIONI PUBBLICHE IV	TRASFERIMENTI CORRENTI A FAMIGLIE E ISTITUZIONI SOCIALI PRIVATE V	TRASFERIMENTI CORRENTI A IMPRESE VI
MIN. DELL'ECONOMIA E FINANZE.....	276.700	1.196.495	8.004	2.302.302	298.401	1.962.389
MIN. DELLE ATTIV. PRODUTTIVE.....	1.588	11.268	7	7.973	3.323	727
MIN. DEL LAVORO E POL. SOC.....	52.045	95.652	37	1.839.196	8.235	52.472
MIN. DELLA GIUSTIZIA.....	195.676	199.186	4.269	38.750	626	>>
MIN. DEGLI AFFARI ESTERI.....	11.961	18.315	1	>>	1.352	>>
MIN. DELL'ISTR., UNIV. E RIC.....	465.874	96.817	55.772	203.570	24.102	>>
MIN. DELL'INTERNO.....	49.874	86.758	2.528	6.905.799	6.073	>>
MIN. DELL'AMB. E TUT. DEL TERR.....	1.394	44.328	35	5.509	80	135.559
MIN. DELLE INFRAS. E TRASPORTI.....	27.836	87.687	209	62.239	4.197	436.317
MIN. DELLE COMUNICAZIONI.....	12	2.494	>>	>>	>>	3.895
MIN. DELLA DIFESA.....	70.393	1.200.055	5	24.707	6.615	36.402
MIN. POL. AGRIC. E FORES.....	19.864	21.173	329	11.181	795	428.277
MIN. BENI ED ATTIV. CULTURALI.....	127.826	63.189	11.760	18.364	8.644	34.357
MIN. DELLA SALUTE.....	2.659	81.448	48	36.905	7.091	>>
TOTALI .....	1.303.698	3.204.865	83.024	11.456.895	369.578	3.070.395

**PROSPETTO N. 3**  
**SVILUPPO PER MINISTERI E PER VOCI ECONOMICHE DEI RESIDUI PASSIVI PERENTI AL 31 DICEMBRE 2002**  
**(IN MIGLIAIA)**  
**SPESE CORRENTI**

M I N I S T E R I	C A T E G O R I E D I B I L A N C I O							T O T A L E
	TRASFERIMENTI CORRENTI A ESTERO VII	RISORSE PROPRIE CEE VIII	INTERESSI PASSIVI E REDDITI DA CAPITALE IX	POSTE CORRETTIVE E COMPENSATIVE X	AMMORTAMENTI XI	ALTRE USCITE CORRENTI XII		
MIN. DELL'ECONOMIA E FINANZE.....	6.753	>>	764.632	2.735.165	301.842	951.963	10.784.646	
MIN. DELLE ATTIV. PRODUTTIVE.....	2.132	>>	13	1.125	>>	61	28.213	
MIN. DEL LAVORO E POL. SOC.....	>>	>>	>>	>>	>>	7.303	2.054.940	
MIN. DELLA GIUSTIZIA.....	157	>>	638	>>	>>	4.307	443.609	
MIN. DEGLI AFFARI ESTERI.....	266.905	>>	>>	>>	>>	5.513	304.087	
MIN. DELL'ISTR., UNIV. E RIC.....	92	>>	266	1	>>	5.754	852.579	
MIN. DELL'INTERNO.....	>>	>>	7	>>	>>	12.244	7.063.287	
MIN. DELL'AMB. E TUT. DEL TERR.....	>>	>>	>>	>>	>>	1.745	188.650	
MIN. DELLE INFRASTR. E TRASPORTI.....	146	>>	60	2.312	>>	33.137	702.421	
MIN. DELLE COMUNICAZIONI.....	>>	>>	>>	333	>>	7	6.741	
MIN. DELLA DIFESA.....	37.297	>>	11	194	>>	4.202	1.379.881	
MIN. POL. AGRIC. E FORES.....	106	>>	694	>>	>>	348	482.767	
MIN. BENI ED ATTIV. CULTURALI.....	>>	>>	2.355	>>	>>	13.132	279.547	
MIN. DELLA SALUTE.....	2.355	>>	2	>>	>>	609	131.117	
TOTALI .....	315.943	>>	768.578	2.739.130	301.842	1.040.325	24.702.485	

PROSPETTO N. 3  
SVILUPPO PER MINISTERI E PER VOCI ECONOMICHE DEI RESIDUI PASSIVI PERENTI AL 31 DICEMBRE 2002  
(IN MIGLIAIA)

SPESE IN CONTO CAPITALE

M I N I S T E R I	C A T E G O R I E D I B I L A N C I O										T O T A L E
	INVESTIMENTI FISSI LORDI E ACQUISTI DI TERRENI XXI	CONTRIBUTI AGLI INVESTIMENTI AGLI INVESTIMENTI XXII	CONTRIBUTI AGLI INVESTIMENTI AD IMPRESE XXIII	CONTRIBUTI AGLI INVESTIMENTI A FAMIGLIE E ISTITUZIONI SOCIALI PRIVATE XXIV	CONTRIBUTI AGLI INVESTIMENTI A ESTERO XXV	ALTRI TRASFERIMENTI IN CONTO CAPITALE XXVI	ACQUISIZIONI DI ATTIVITA' FINANZIARIE XXVII				
MIN. DELL'ECONOMIA E FINANZE.....	122.924	249.201	36.526	20.816	42	204.344	9.616	643.469			
MIN. DELLE ATTIV. PRODUTTIVE.....	3.188	58.697	554.307	>>	2.112	35	>>	618.339			
MIN. DEL LAVORO E POL. SOC.....	11.578	7.648	76.540	>>	>>	>>	>>	95.766			
MIN. DELLA GIUSTIZIA.....	34.103	80	>>	>>	>>	>>	>>	34.183			
MIN. DEGLI AFFARI ESTERI.....	14	>>	>>	>>	>>	>>	>>	14			
MIN. DELL'ISTR., UNIV. E RIC.....	171	37.362	292.616	>>	13	712.647	>>	1.042.809			
MIN. DELL'INTERNO.....	6.064	276.061	446	>>	>>	584	>>	283.155			
MIN. DELL'AMB. E TUT.DEL TERR.....	137.360	330.937	16.098	>>	>>	13.320	>>	557.735			
MIN. DELLE INFRAS. E TRASPORTI.....	541.260	181.384	221.524	7.778	>>	306.569	>>	1.358.515			
MIN. DELLE COMUNICAZIONI.....	33	>>	>>	>>	>>	>>	>>	33			
MIN. DELLA DIFESA.....	125.541	511	>>	>>	2	>>	>>	126.054			
MIN. POL. AGRIC. E FORES.....	113.531	1.157.243	153.746	1.550	>>	139.033	>>	1.565.103			
MIN. BENI ED ATTIV. CULTURALI.....	69.092	268.972	20.465	28.206	>>	43.945	>>	430.681			
MIN. DELLA SALUTE.....	>>	1.905	9.425	>>	>>	>>	>>	11.330			
TOTALI .....	1.264.879	2.630.001	1.351.594	58.350	2.169	1.420.477	9.616	6.767.186			



# **APPENDICE 4**

**SCHEDE INFORMATIVE SULLA GESTIONE DI SOCIETA' AZIONARIE PARTECIPATE  
DA AMMINISTRAZIONI STATALI**





## ESERCIZIO 2001

Amministrazione statale partecipante: 02 - MINISTERO DELL'ECONOMIA (EX TESORO)  
 SOCIETA' FINANZIARIE BANCARIE  
 ALTRE (AZIONI QUOTATE)

Denominazione sociale: BANCA NAZIONALE DEL LAVORO S.P.A.

Capitale sociale (1)	Partecipazione statale (2)	% partecipazione (3)	Numero totale azioni (4)	Valore nominale azioni (5)	Utile o perdita (6)
1.073.597.220,00	14.015.682,50	1,3050	2.147.194.439	0,50	4.013.505,00

Quota utile amministrazione partecipante (7)	Distribuzione utile			Altre destinazioni (11)	Indice di redditività della S.P.A.	
	Fondo riserva legale (8)	Altre riserve (9)	Quota utile agli azionisti (10)		Anno	Utile/Capitale sociale %
0,00	2.564.660,82	285.438,19	962.730,74	200.675,25	2000	+ 34,6400
					2001	+ 0,3738

Note illustrative	
L'OPERAZIONE DI CESSIONE DELLE AZIONI B.N.L. SI E' EFFETTIVAMENTE CONCLUSA IN DATA 27/12/2001 (CON INCASSO DEL CONTROLLORE IL 3 GENNAIO 2002). PERTANTO IL TESORO NON HA INCASSATO I DIVIDENDI DELL'ANNO 2001	

Riscossione sui capitoli di bilancio collegati ai risultati della gestione	
Capitolo	2002

## ESERCIZIO 2001

Amministrazione statale partecipante: 02 - MINISTERO DELL'ECONOMIA (EX TESORO)

SOCIETA' NON FINANZIARIE  
SOCIETA' NON FINANZIARIE CONTROLLATE (AZIONI QUOTATE)

Denominazione sociale: E.N.I. S.P.A.

Capitale sociale (1)	Partecipazione statale (2)	% partecipazione (3)	Numero totale azioni (4)	Valore nominale azioni (5)	Utile o perdita (6)
4.001.259.476,00	1.213.731.615,00	30,3350	4.001.259.476	1,00	2.250.427.481,41

Quota utile amministrazione partecipante (7)	Distribuzione utile			Indice di redditività della S.p.A.	
	Fondo riserva legale (8)	Altre riserve (9)	Quota utile agli azionisti (10)	Anno	Utile/Capitale sociale %
910.298.711,25	114.630,00	131.751.350,60	2.118.561.500,81	2000	+ 82,9000
				2001	+ 56,2429

Note illustrative	
NEL 2001 L'ENI HA DISTRIBUITO UN DIVIDENDO MAGGIORE RISPETTO ALL'UTILE DI COMPETENZA DELL'ESERCIZIO (0,75 EURO PER AZIONE), PRELEVANDO L'IMPORTO NECESSARIO DALLA "RISERVA DISPONIBILE".	
L'INDICE DI REDDITIVITA' (UTILE/CAPITALE) E' DEL 56,2429	

Riscossione sui capitoli di bilancio collegati ai risultati della gestione	
Capitolo	2002
02 2970 01	910.298.711,25

## ESERCIZIO 2001

Amministrazione statale partecipante: 02 - MINISTERO DELL'ECONOMIA (EX TESORO)  
**SOCIETA' NON FINANZIARIE**  
**SOCIETA' NON FINANZIARIE CONTROLLATE (AZIONI QUOTATE)**

## Denominazione sociale: ENEL S.P.A.

Capitale sociale (1)	Partecipazione statale (2)	% partecipazione (3)	Numero totale azioni (4)	Valore nominale azioni (5)	Utile o perdita (6)
6.063.075.189,00	4.097.164.124,00	67,5760	6.063.075.189	1,00	3.578.445.401,58

Quota utile amministrazione partecipante (7)	Distribuzione utile			Indice di redditività della S.p.A.	
	Fondo riserva legale (8)	Altre riserve (9)	Quota utile agli azionisti (10)	Anno	Utile/Capitale sociale %
1.474.979.084,64	0,00	1.395.738.333,54	2.182.707.068,04	2000	+ 3,6000
			0,00	2001	+ 59,0203

Note illustrative	
NEL 2002 L'ENEL HA DISTRIBUITO AGLI AZIONISTI UN DIVIDENDO PARI A EURO 0,36.	

Riscossione sui capitoli di bilancio collegati ai risultati della gestione	
Capitolo	2002
02 2970 01	1.474.979.084,64

## ESERCIZIO 2001

Amministrazione statale partecipante: 02 - MINISTERO DELL'ECONOMIA (EX TESORO)  
**SOCIETA' NON FINANZIARIE**  
**SOCIETA' NON FINANZIARIE CONTROLLATE (AZIONI QUOTATE)**

Denominazione sociale: **FINMECCANICA S.P.A.**

Capitale sociale (1)	Partecipazione statale (2)	% partecipazione (3)	Numero totale azioni (4)	Valore nominale azioni (5)	Utile o perdita (6)
1.853.371.031,82	599.265.376,60	32,6390	8.424.413.781		210.422.348,48
					0,22

Quota utile amministrazione partecipante (7)	Distribuzione utile			Altre destinazioni (11)	Indice di redditività della S.p.A. Anno	Utile/Capitale sociale %
	Fondo riserva legale (8)	Altre riserve (9)	Quota utile agli azionisti (10)			
27.239.335,30	10.521.117,42	4.757.318,04	84.244.137,81	110.899.775,21	2000	+ 20,8900
					2001	+ 11,2481

Riscossione sui capitoli di bilancio collegati ai risultati della gestione	
Capitolo	2002
02 2970 01	27.239.335,30

Note illustrative	
NEL 2001 FINMECCANICA HA PAGATO UN DIVIDENDO PARI A EURO 0,01 AD AZIONE. LA CONVERSIONE DEL CAPITALE SOCIALE IN EURO HA AVUTO EFFETTO A PARTIRE DAL 1/1/2002.	

## ESERCIZIO 2001

Amministrazione statale partecipante: 02 - MINISTERO DELL'ECONOMIA (EX TESORO)  
**SOCIETA' NON FINANZIARIE**  
**SOCIETA' NON FINANZIARIE CONTROLLATE (AZIONI QUOTATE)**

Denominazione sociale: **ALITALIA S.P.A.**

Capitale sociale (1)	Partecipazione statale (2)	% partecipazione (3)	Numero totale azioni (4)	Valore nominale azioni (5)	Utile o perdita (6)
805.190.967,36	426.857.954,64	53,0140	1.548.444.168	0,52	-905.348.022,00

Quota utile amministrazione partecipante (7)	Distribuzione utile			Indice di redditività della S.p.A.	
	Fondo riserva legale (8)	Altre riserve (9)	Quota utile agli azionisti (10)	Anno	Utile/Capitale sociale %
0,00	0,00	0,00	0,00	2000	- 31,0000
				2001	-112,4389

Note illustrative		Riscossione sui capitoli di bilancio collegati ai risultati della gestione	
		Capitolo	2002

## ESERCIZIO 2001

Amministrazione statale partecipante: 02 - MINISTERO DELL'ECONOMIA (EX TESORO)

SOCIETA' NON FINANZIARIE  
ALTRE (AZIONI QUOTATE)

Denominazione sociale: TELECOM ITALIA S.P.A.

Capitale sociale (1)	Partecipazione statale (2)	% partecipazione (3)	Numero totale azioni (4)	Valore nominale azioni (5)	Utile o perdita (6)
4.023.060.528,30	107.559.544,95	2,6740	7.314.655.506	0,55	150.809.707,00

Quota utile amministrazione partecipante (7)	Distribuzione utile			Altre destinazioni (11)	Indice di redditività della S.p.A.
	Fondo riserva legale (8)	Altre riserve (9)	Quota utile agli azionisti (10)		
61.264.324,17	7.633.470,00	0,00	143.176.237,00	0,00	2000 + 67,7300
					2001 + 3,7486

Note illustrative		Riscossione sui capitoli di bilancio collegati ai risultati della gestione	
		Capitolo	2002
		02 2970 01	56.901.705,00
		02 2970 01	4.362.619,17

## ESERCIZIO 2001

Amministrazione statale partecipante: 02 - MINISTERO DELL'ECONOMIA (EX TESORO)

SOCIETA' NON FINANZIARIE  
ALTRE (AZIONI QUOTATE)

Denominazione sociale: SEAT - PAGINE GIALLE S.P.A. PARTECIPAZIONE DEL TESORO DELLO ECC.

Capitale sociale (1)	Partecipazione statale (2)	% partecipazione (3)	Numero totale azioni (4)	Valore nominale azioni (5)	Utile o perdita (6)
341.183.511,30	328.545,51	0,0970	11.372.783.710	0,03	-259.590.153,00

Quota utile amministrazione partecipante (7)	Distribuzione utile			Altre destinazioni (11)	Indice di redditività della S.P.A.	
	Fondo riserva legale (8)	Altre riserve (9)	Quota utile agli azionisti (10)			Anno
0,00	0,00	0,00	0,00	0,00	2000 2001	+ 10,6700 - 76,0852

Note illustrative		Riscossione sui capitoli di bilancio collegati ai risultati della gestione	
		Capitolo	2002



## ESERCIZIO 2001

Amministrazione statale partecipante: 02 - MINISTERO DELL'ECONOMIA (EX TESORO)  
 SOCIETA' NON FINANZIARIE  
 ALTRE (AZIONI QUOTATE)

## Denominazione sociale: ASSICURAZIONI GENERALI S.P.A. - PARTECIPAZIONE DEL TESORO ECC.

Capitale sociale (1)	Partecipazione statale (2)	% partecipazione (3)	Numero totale azioni (4)	Valore nominale azioni (5)	Utile o perdita (6)
1.272.282.720,00	2.632.120,00	0,2064	1.275.282.720	1,00	442.098.771,00

Quota utile amministrazione partecipante (7)	Distribuzione utile			Altre destinazioni (11)	Indice di redditività della S.P.A.	
	Fondo riserva legale (8)	Altre riserve (9)	Quota utile agli azionisti (10)		Anno	Utile/Capitale sociale %
0,00	0,00	83.245.283,00	356.961.815,00	1.891.673,00	2000	-----
					2001	+ 34,6553

Note illustrative		Riscossione sui capitoli di bilancio collegati ai risultati della gestione	
		Capitolo	2002

## ESERCIZIO 2001

Amministrazione statale partecipante: 02 - MINISTERO DELL'ECONOMIA (EX TESORO)

SOCIETA' FINANZIARIE BANCARIE  
SOCIETA' FINANZIARIE BANCARIE CONTROLLATE (AZIONI NON QUOTATE)

Denominazione sociale: MEDIOCREDITO DEL FRIULI VENEZIA GIULIA S.P.A.

Capitale sociale (1)	Partecipazione statale (2)	% partecipazione (3)	Numero totale azioni (4)	Valore nominale azioni (5)	Utile o perdita (6)
16.897.452,00	5.746.692,00	34,0090	3.274.700	5,16	7.542.653,46

Quota utile amministrazione partecipante (7)	Distribuzione utile			Indice di redditività della S.p.A.	
	Fondo riserva legale (8)	Altre riserve (9)	Quota utile agli azionisti (10)	Anno	Utile/Capitale sociale %
1.659.413,00	1.734.000,00	869.000,00	4.879.303,00	2000	+ 42,8100
				2001	+ 44,6378
					Altre destinazioni (11)
					60.350,46

Note illustrative	
Riscossione sui capitoli di bilancio collegati ai risultati della gestione	
Capitolo	2002
02 2961 01	1.659.413,00

## ESERCIZIO 2001

Amministrazione statale partecipante: 02 - MINISTERO DELL'ECONOMIA (EX TESORO)

SOCIETA' FINANZIARIE BANCARIE  
SOCIETA' FINANZIARIE BANCARIE CONTROLLATE (AZIONI NON QUOTATE)

Denominazione sociale: ISVEIMER S.P.A.

Capitale sociale (1)	Partecipazione statale (2)	% partecipazione (3)	Numero totale azioni (4)	Valore nominale azioni (5)	Utile o perdita (6)
62.373.801,21	20.698.313,28	33,1840	122.301.571		0,51 7.700.000,00

Quota utile amministrazione partecipante (7)	Distribuzione utile			Altre destinazioni (11)	Indice di redditività della S.p.A. Anno	Utile/Capitale sociale %
	Fondo riserva legale (8)	Altre riserve (9)	Quota utile agli azionisti (10)			
0,00	0,00	0,00	0,00	7.700.000,00	2000	+ 12,9700
					2001	+ 12,3449

Note illustrative	
AZIONI DI PROPRIETA' DEL TESORO N.40.584.928	

Riscossione sui capitoli di bilancio collegati ai risultati della gestione	
Capitolo	2002

## ESERCIZIO 2001

Amministrazione statale partecipante: 02 - MINISTERO DELL'ECONOMIA (EX TESORO)

SOCIETA' FINANZIARIE BANCARIE  
SOCIETA' FINANZIARIE BANCARIE COLLEGATE (AZIONI NON QUOTATE)

## Denominazione sociale: COOPERCREDITO SPA

Capitale sociale (1)	Partecipazione statale (2)	% partecipazione (3)	Numero totale azioni (4)	Valore nominale azioni (5)	Utile o perdita (6)
104.012.500,00	15.000.000,00	14,4210	20.802.500	5,00	5.889.156,29

Quota utile amministrazione partecipante (7)	Distribuzione utile			Altre destinazioni (11)	Indice di redditività della S.p.A.	
	Fondo riserva legale (8)	Altre riserve (9)	Quota utile agli azionisti (10)		Anno	Utile/Capitale sociale %
0,00	0,00	0,00	0,00	5.889.156,29	2000	+ 3,6100
					2001	+ 5,6620

Note illustrative	

Riscossione sui capitoli di bilancio collegati ai risultati della gestione	
Capitolo	2002

## ESERCIZIO 2001

Amministrazione statale partecipante: 02 - MINISTERO DELL'ECONOMIA (EX TESORO)  
 SOCIETA' FINANZIARIE BANCARIE  
 ALTRE (AZIONI NON QUOTATE)

## Denominazione sociale: MEDIOVEVEZIE BANCA SPA

Capitale sociale (1)	Partecipazione statale (2)	% partecipazione (3)	Numero totale azioni (4)	Valore nominale azioni (5)	Utile o perdita (6)
41.280.000,00	89.541,48	0,2170	8.000.000	5,16	23.802.854,00

Quota utile amministrazione partecipante (7)	Distribuzione utile			Indice di redditività della S.p.A.	
	Fondo riserva legale (8)	Altre riserve (9)	Quota utile agli azionisti (10)	Altre destinazioni (11)	Utile/Capitale sociale %
0,00	0,00	3.066.604,00	20.736.250,00	0,00	+ 31,5900 + 57,6620

Note illustrative	
CARIVERONA BANCA SPA DETIENE IL 97,60% DEL CAPITALE SOCIALE. LA RISCOSSIONE DELLE AZIONI DISMESSE DALL'ANM.NE PARTECIPANTE E' STATA VERSATA IL 15/1/2002.	

Riscossione sui capitali di bilancio collegati ai risultati della gestione	
Capitolo	2002

## ESERCIZIO 2001

Amministrazione statale partecipante: 02 - MINISTERO DELL'ECONOMIA (EX TESORO)  
 SOCIETA' FINANZIARIE BANCARIE  
 ALTRE (AZIONI NON QUOTATE)

## Denominazione sociale: MPS MERCHANT S.P.A.

Capitale sociale (1)	Partecipazione statale (2)	% partecipazione (3)	Numero totale azioni (4)	Valore nominale azioni (5)	Utile o perdita (6)
62.400.000,00	4.062.801,86	6,5110	240.000.000	0,26	23.308.711,54

Quota utile amministrazione partecipante (7)	Distribuzione utile			Indice di redditività della S.p.A.	
	Fondo riserva legale (8)	Altre riserve (9)	Quota utile agli azionisti (10)	Anno	Utile/Capitale sociale %
0,00	1.165.435,58	22.143.275,96	0,00	2000	+ 28,4300
				2001	+ 37,3537

Note illustrative	
L'ASSEMBLEA DEGLI AZIONISTI IL 25/7/2001 HA MODIFICATO LA DENOMINAZIONE SOCIALE IN MONTE DEI PASCHI DI SIENA (GIA' MEDIOCREDITO TOSCANO SPA ) LA RISCOSSIONE DELLE AZIONI DISMESSE DALL'AMM.NE PARTECIPANTE E' STATA VERSATA A FEBBRAIO 2002.	

Riscossione sui capitoli di bilancio collegati ai risultati della gestione	
Capitolo	2002

## ESERCIZIO 2001

Amministrazione statale partecipante: 02 - MINISTERO DELL'ECONOMIA (EX TESORO)  
 SOCIETA' FINANZIARIE BANCARIE  
 ALTRE (AZIONI NON QUOTATE)

Denominazione sociale: MEDIOCREDITO FONDARIO CENTRO ITALIA S.P.A.

Capitale sociale (1)	Partecipazione statale (2)	% partecipazione (3)	Numero totale azioni (4)	Valore nominale azioni (5)	Utile o perdita (6)
64.446.775,64	2.186.097,68	3,3920	123.936.107	0,52	2.403.789,40

Quota utile amministrazione partecipante (7)	Distribuzione utile			Indice di redditività della S.P.A.	
	Fondo riserva legale (8)	Altre riserve (9)	Quota utile agli azionisti (10)	Altre destinazioni (11)	Utile/Capitale sociale %
53.000,28	0,00	841.326,29	1.562.463,11	0,00	+ 15,6500
					+ 3,7299

Note illustrative	
LA RISCOSSIONE DELLE AZIONI DISMESSE DALL' AMM.NE PARTECIPANTE E' STATA VERSATA IL 23/04/2002.	

Riscossione sui capitoli di bilancio collegati ai risultati della gestione	
Capitolo	2002
02 2961 01	53.000,28

## ESERCIZIO 2001

Amministrazione statale partecipante: 02 - MINISTERO DELL'ECONOMIA (EX TESORO)  
 SOCIETA' FINANZIARIE BANCARIE  
 ALTRE (AZIONI NON QUOTATE)

## Denominazione sociale: CARIVERONA BANCA S.P.A. - PARTECIPAZIONE DEL TESORO DELLO STATO AL

Capitale sociale (1)	Partecipazione statale (2)	% partecipazione (3)	Numero totale azioni (4)	Valore nominale azioni (5)	Utile o perdita (6)
1.009.163.867,88	81.192,60	0,0080	195.574.393	5,16	391.721.944,82

Quota utile amministrazione partecipante (7)	Distribuzione utile			Indice di redditività della S.p.A.	
	Fondo riserva legale (8)	Altre riserve (9)	Quota utile agli azionisti (10)	Anno	Utile/Capitale sociale %
0,00	19.586.097,24	58.113.172,64	312.919.028,80	2000	+ 31,9200
			1.103.646,14	2001	+ 38,8165

Note illustrative	
PARTECIPAZIONE CEDUTA NEL GENNAIO DEL 2002	

Riscossione sui capitoli di bilancio collegati ai risultati della gestione	
Capitolo	2002



## ESERCIZIO 2001

Amministrazione statale partecipante: 02 - MINISTERO DELL'ECONOMIA (EX TESORO)

**SOCIETA' NON FINANZIARIE  
SOCIETA' NON FINANZIARIE CONTROLLATE (AZIONI NON QUOTATE)**

Denominazione sociale: I.R.I. S.P.A.

Capitale sociale (1)	Partecipazione statale (2)	% partecipazione (3)	Numero totale azioni (4)	Valore nominale azioni (5)	Utile o perdita (6)
3.048.269.277,00	3.048.269.277,00	100,0000	3.048.269.277	1,00	126.578.725,00

Quota utile amministrazione partecipante (7)	Distribuzione utile			Altre destinazioni (11)	Indice di redditività' della S.P.A.	
	Fondo riserva legale (8)	Altre riserve (9)	Quota utile agli azionisti (10)		Anno	Utile/Capitale sociale %
0,00	0,00	0,00	0,00	126.578.725,00	2000	+150,5100
					2001	+ 4,1525

Note illustrative		Riscossione sui capitoli di bilancio collegati ai risultati della gestione	
IN DATA 16/3/2001 E' STATO EROGATO L'IMPORTO DI EURO 1.549.370.697,26 A TITOLO DI SECONDO ACCONTO DI LIQUIDAZIONE CON IMPUTAZIONE AL CAPITULO 4055.		Capitolo	2002

## ESERCIZIO 2001

Amministrazione statale partecipante: 02 - MINISTERO DELL'ECONOMIA (EX TESORO)

SOCIETA' NON FINANZIARIE  
SOCIETA' NON FINANZIARIE CONTROLLATE (AZIONI NON QUOTATE)

Denominazione sociale: CONSAP S.P.A. - CONCESSIONARIA SERVIZI ASSICURATIVI PUBBLICI ECC.

Capitale sociale (1)	Partecipazione statale (2)	% partecipazione (3)	Numero totale azioni (4)	Valore nominale azioni (5)	Utile o perdita (6)
5.200.000,00	5.200.000,00	100,0000	10.000.000	0,52	9.185.360,00

Quota utile amministrazione partecipante (7)	Distribuzione utile			Indice di redditività della S.P.A.	
	Fondo riserva legale (8)	Altre riserve (9)	Quota utile agli azionisti (10)	Altre destinazioni (11)	Utile/Capitale sociale %
8.726.092,00	459.268,00	0,00	8.726.092,00	0,00	+145,9200
					+176,6415

Note illustrative	

Riscossione sui capitoli di bilancio collegati ai risultati della gestione	
Capitolo	2002
02 2961 01	8.726.092,00

## ESERCIZIO 2001

Amministrazione statale partecipante: 02 - MINISTERO DELL'ECONOMIA (EX TESORO)

**SOCIETA' NON FINANZIARIE  
SOCIETA' NON FINANZIARIE CONTROLLATE (AZIONI NON QUOTATE)**

Denominazione sociale: CINECITTA' HOLDING S.P.A.

Capitale sociale (1)	Partecipazione statale (2)	% partecipazione (3)	Numero totale azioni (4)	Valore nominale azioni (5)	Utile o perdita (6)
75.400.000,00	75.400.000,00	100,0000	145.000.000	0,52	1.332.927,71

Quota utile amministrazione partecipante (7)	Distribuzione utile			Altre destinazioni (11)	Indice di redditività della S.p.A.	
	Fondo riserva legale (8)	Altre riserve (9)	Quota utile agli azionisti (10)		Anno	Utile/Capitale sociale %
0,00	66.646,38	0,00	0,00	1.266.281,33	2000	+ 0,1400
					2001	+ 1,7678

Note illustrative	

Riscossione sui capitoli di bilancio collegati ai risultati della gestione	
Capitolo	2002

## ESERCIZIO 2001

Amministrazione statale partecipante: 02 - MINISTERO DELL'ECONOMIA (EX TESORO)

SOCIETA' NON FINANZIARIE  
SOCIETA' NON FINANZIARIE CONTROLLATE (AZIONI NON QUOTATE)

Denominazione sociale: ITALTRADE S.P.A.

Capitale sociale (1)	Partecipazione statale (2)	% partecipazione (3)	Numero totale azioni (4)	Valore nominale azioni (5)	Utile o perdita (6)
10.200.000,00	10.200.000,00	100,0000	20.000.000	0,51	1.205.804,63

Quota utile amministrazione partecipante (7)	Distribuzione utile			Altre destinazioni (11)	Indice di redditività della S.p.A.
	Fondo riserva legale (8)	Altre riserve (9)	Quota utile agli azionisti (10)		
0,00	0,00	0,00	0,00	1.205.804,63	2000 - 5,3500
					2001 + 11,8216

Note illustrative	
UTILE A COPERTURA PERDITE ESERCIZI PRECEDENTI.	

Riscossione sui capitoli di bilancio collegati ai risultati della gestione	
Capitolo	2002

## ESERCIZIO 2001

Amministrazione statale partecipante: 02 - MINISTERO DELL'ECONOMIA (EX TESORO)

**SOCIETA' NON FINANZIARIE  
SOCIETA' NON FINANZIARIE CONTROLLATE (AZIONI NON QUOTATE)**

Denominazione sociale: FINAM S.R.L.

Capitale sociale (1)	Partecipazione statale (2)	% partecipazione (3)	Numero totale azioni (4)	Valore nominale azioni (5)	Utile o perdita (6)
10.000.000,00	10.000.000,00	100,0000	10	1.000.000,00	925.725,57

Quota utile amministrazione partecipante (7)	Distribuzione utile			Altre destinazioni (11)	Indice di redditività della S.p.A. Anno	Utile/Capitale sociale %
	Fondo riserva legale (8)	Altre riserve (9)	Quota utile agli azionisti (10)			
0,00	0,00	0,00	0,00	925.725,57	2000	+ 3,8800
					2001	+ 9,2573

Note illustrative	

Riscossione sui capitoli di bilancio collegati ai risultati della gestione	
Capitolo	2002

## ESERCIZIO 2001

Amministrazione statale partecipante: 02 - MINISTERO DELL'ECONOMIA (EX TESORO)

**SOCIETA' NON FINANZIARIE  
SOCIETA' NON FINANZIARIE CONTROLLATE (AZIONI NON QUOTATE)**

Denominazione sociale: SICIL. FOR. S.R.L.

Capitale sociale (1)	Partecipazione statale (2)	% partecipazione (3)	Numero totale azioni (4)	Valore nominale azioni (5)	Utile o perdita (6)
3.710.742,82	3.710.742,82	100,0000	718.500	5,16	-190.832,84

Quota utile amministrazione partecipante (7)	Distribuzione utile			Altre destinazioni (11)	Indice di redditività della S.p.A.	
	Fondo riserva legale (8)	Altre riserve (9)	Quota utile agli azionisti (10)			Anno
0,00	0,00	0,00	0,00	0,00	2000 2001	----- - 5,1427

Note illustrative		Riscossione sui capitoli di bilancio collegati ai risultati della gestione	
		Capitolo	2002

## ESERCIZIO 2001

Amministrazione statale partecipante: 02 - MINISTERO DELL'ECONOMIA (EX TESORO)

**SOCIETA' NON FINANZIARIE  
SOCIETA' NON FINANZIARIE CONTROLLATE (AZIONI NON QUOTATE)**

Denominazione sociale: LU.CA.FOR. S.R.L.

Capitale sociale (1)	Partecipazione statale (2)	% partecipazione (3)	Numero totale azioni (4)	Valore nominale azioni (5)	Utile o perdita (6)
516.456,90	516.456,90	100,0000	1	516.459,90	-77.439,30

Quota utile amministrazione partecipante (7)	Distribuzione utile			Altre destinazioni (11)	Quota utile agli azionisti (10)	Altre riserve (9)	Fondo riserva legale (8)	Quota utile (7)	Indice di redditività della S.p.A.	
	Altre riserve (9)	Quota utile agli azionisti (10)	Altre destinazioni (11)						Anno	Utile/Capitale sociale %
0,00	0,00	0,00	0,00	0,00	0,00	0,00	0,00	0,00	2000	+123,8200
									2001	- 14,9945

Note illustrative	

Riscossione sui capitoli di bilancio collegati ai risultati della gestione	
Capitolo	2002

## ESERCIZIO 2001

Amministrazione statale partecipante: 02 - MINISTERO DELL'ECONOMIA (EX TESORO)

**SOCIETA' NON FINANZIARIE  
SOCIETA' NON FINANZIARIE CONTROLLATE (AZIONI NON QUOTATE)**

Denominazione sociale: CAL.FOR. S.R.L.

Capitale sociale (1)	Partecipazione statale (2)	% partecipazione (3)	Numero totale azioni (4)	Valore nominale azioni (5)	Utile o perdita (6)
2.065.827,60	2.065.827,60	100,0000	400.000	5,16	-263.326,40

Quota utile amministrazione partecipante (7)	Distribuzione utile			Altre destinazioni (11)	Indice di redditività della S.p.A.
	Fondo riserva legale (8)	Altre riserve (9)	Quota utile agli azionisti (10)		
0,00	0,00	0,00	0,00	0,00	2000 + 5,7100
					2001 - 12,7468

Note illustrative	

Riscossione sui capitoli di bilancio collegati ai risultati della gestione	
Capitolo	2002



## ESERCIZIO 2001

Amministrazione statale partecipante: 02 - MINISTERO DELL'ECONOMIA (EX TESORO)

**SOCIETA' NON FINANZIARIE  
SOCIETA' NON FINANZIARIE CONTROLLATE (AZIONI NON QUOTATE)**

Denominazione sociale: LAM.FOR. S.R.L.

Capitale sociale (1)	Partecipazione statale (2)	% partecipazione (3)	Numero totale azioni (4)	Valore nominale azioni (5)	Utile o perdita (6)
51.645,69	51.645,69	100,0000	100.000	0,52	-140.760,73

Quota utile amministrazione partecipante (7)	Distribuzione utile			Indice di redditività della S.p.A.	
	Fondo riserva legale (8)	Altre riserve (9)	Quota utile agli azionisti (10)	Anno	Utile/Capitale sociale %
0,00	0,00	0,00	0,00	2000	- 94,6600
				2001	- 2,2186

Note illustrative	
LE SOCIETA' CALFOR, LUCAFOR E SICILFOR SARANNO, NEL 2002, INCORPORATE NELLA LAM.FOR. SRL IN LIQUIDAZIONE	

Riscossione sui capitoli di bilancio collegati ai risultati della gestione	
Capitolo	2002

## ESERCIZIO 2001

Amministrazione statale partecipante: 02 - MINISTERO DELL'ECONOMIA (EX TESORO)

SOCIETA' NON FINANZIARIE  
SOCIETA' NON FINANZIARIE CONTROLLATE (AZIONI NON QUOTATE)

## Denominazione sociale: FIME S.P.A. - IN LIQUIDAZIONE -

Capitale sociale (1)	Partecipazione statale (2)	% partecipazione (3)	Numero totale azioni (4)	Valore nominale azioni (5)	Utile o perdita (6)
116.203.500,00	83.434.113,00	71,8000	225.000	516,46	0,00

Quota utile amministrazione partecipante (7)	Distribuzione utile			Indice di redditività della S.p.A.	
	Fondo riserva legale (8)	Altre riserve (9)	Quota utile agli azionisti (10)	Anno	Utile/Capitale sociale %
0,00	0,00	0,00	0,00	2000	-----
				2001	-----

Note illustrative		Riscossione sui capitoli di bilancio collegati ai risultati della gestione	
		Capitolo	2002

## ESERCIZIO 2001

Amministrazione statale partecipante: 02 - MINISTERO DELL'ECONOMIA (EX TESORO)

SOCIETA' NON FINANZIARIE  
SOCIETA' NON FINANZIARIE CONTROLLATE (AZIONI NON QUOTATE)

Denominazione sociale: SOGESID - SOCIETA' PER LA GESTIONE DEGLI IMPIANTI IDRICI S.P.A.

Capitale sociale (1)	Partecipazione statale (2)	% partecipazione (3)	Numero totale azioni (4)	Valore nominale azioni (5)	Utile o perdita (6)
54.820.920,00	54.820.920,00	100,0000	107.492.000	0,51	542.630,78

Quota utile amministrazione partecipante (7)	Distribuzione utile			Altre destinazioni (11)	Indice di redditività della S.p.A.
	Fondo riserva legale (8)	Altre riserve (9)	Quota utile agli azionisti (10)		
0,00	27.131,54	515.499,24	0,00	0,00	2000 + 0,7300
					2001 + 0,9898

Note illustrative		Riscossione sui capitoli di bilancio collegati ai risultati della gestione	
		Capitolo	2002

## ESERCIZIO 2001

Amministrazione statale partecipante: 02 - MINISTERO DELL'ECONOMIA (EX TESORO)

**SOCIETA' NON FINANZIARIE  
SOCIETA' NON FINANZIARIE CONTROLLATE (AZIONI NON QUOTATE)**

Denominazione sociale: POSTE ITALIANE S.P.A.

Capitale sociale (1)	Partecipazione statale (2)	% partecipazione (3)	Numero totale azioni (4)	Valore nominale azioni (5)	Utile o perdita (6)
1.306.110.000,00	1.306.110.000,00	100,0000	2.561.000.000	0,51	107.549.224,00

Quota utile amministrazione partecipante (7)	Distribuzione utile			Altre destinazioni (11)	Indice di redditività della S.p.A.	
	Fondo riserva legale (8)	Altre riserve (9)	Quota utile agli azionisti (10)		Anno	Utile/Capitale sociale %
0,00	5.377.461,00	0,00	0,00	102.171.763,00	2000	- 29,6400
					2001	+ 8,2343

Note illustrative	

Riscossione sui capitoli di bilancio collegati ai risultati della gestione	
Capitolo	2002

## ESERCIZIO 2001

Amministrazione statale partecipante: 02 - MINISTERO DELL'ECONOMIA (EX TESORO)

**SOCIETA' NON FINANZIARIE  
SOCIETA' NON FINANZIARIE CONTROLLATE (AZIONI NON QUOTATE)**

Denominazione sociale: SVILUPPO ITALIA S.P.A.

Capitale sociale (1)	Partecipazione statale (2)	% partecipazione (3)	Numero totale azioni (4)	Valore nominale azioni (5)	Utile o perdita (6)
1.257.637.210,00	1.257.637.210,00	100,0000	1.221.007.000	1,03	673.127,72

Quota utile amministrata partecipante (7)	Distribuzione utile			Indice di redditività della S.P.A.	
	Fondo riserva legale (8)	Altre riserve (9)	Quota utile agli azionisti (10)	Anno	Utile/Capitale sociale %
0,00	33.658,00	639.469,72	0,00	2000	+ 0,3600
			0,00	2001	+ 0,0535

Note illustrative		Riscossione sui capitoli di bilancio collegati ai risultati della gestione	
		Capitolo	2002

## ESERCIZIO 2001

Amministrazione statale partecipante: 02 - MINISTERO DELL'ECONOMIA (EX TESORO)

**SOCIETA' NON FINANZIARIE  
SOCIETA' NON FINANZIARIE CONTROLLATE (AZIONI NON QUOTATE)**

Denominazione sociale: ITALIA LAVORO S.P.A.

Capitale sociale (1)	Partecipazione statale (2)	% partecipazione (3)	Numero totale azioni (4)	Valore nominale azioni (5)	Utile o perdita (6)
74.786.057,00	74.786.057,00	100,0000	74.786.057	1,00	161.575,47

Quota utile amministrazione partecipante (7)	Distribuzione utile			Altre destinazioni (11)	Indice di redditività della S.P.A.
	Fondo riserva legale (8)	Altre riserve (9)	Quota utile agli azionisti (10)		
0,00	0,00	0,00	0,00	161.575,47	2000 + 0,0400
					2001 + 0,2161

Note illustrative	

Riscossione sui capitoli di bilancio collegati ai risultati della gestione	
Capitolo	2002

## ESERCIZIO 2001

Amministrazione statale partecipante: 02 - MINISTERO DELL'ECONOMIA (EX TESORO)

SOCIETA' NON FINANZIARIE  
SOCIETA' NON FINANZIARIE CONTROLLATE (AZIONI NON QUOTATE)

Denominazione sociale: CONSIP S.P.A. - CONCESSIONARIA SERVIZI INFORMATIVI PUBBLICI.

Capitale sociale (1)	Partecipazione statale (2)	% partecipazione (3)	Numero totale azioni (4)	Valore nominale azioni (5)	Utile o perdita (6)
5.200.000,00	5.200.000,00	100,0000	5.200.000	1,00	1.983.058,07

Quota utile amministrazione partecipante (7)	Distribuzione utile			Indice di redditività della S.p.A.
	Fondo riserva legale (8)	Altre riserve (9)	Quota utile agli azionisti (10)	
0,00	99.152,90	1.883.905,17	0,00	0,00
				Utile/Capitale sociale %
				2000 + 20,5500
				2001 + 38,1357

Note illustrative	

Riscossione sui capitoli di bilancio collegati ai risultati della gestione	
Capitolo	2002

## ESERCIZIO 2001

Amministrazione statale partecipante: 02 - MINISTERO DELL'ECONOMIA (EX TESORO)

SOCIETA' NON FINANZIARIE  
SOCIETA' NON FINANZIARIE CONTROLLATE (AZIONI NON QUOTATE)

Denominazione sociale: EUR S.P.A.

Capitale sociale (1)	Partecipazione statale (2)	% partecipazione (3)	Numero totale azioni (4)	Valore nominale azioni (5)	Utile o perdita (6)
645.248.000,00	580.723.200,00	90,0000	6.452.480	100,00	5.884.308,10

Quota utile amministrazione partecipante (7)	Distribuzione utile			Altre destinazioni (11)	Indice di redditività della S.p.A.	
	Fondo riserva legale (8)	Altre riserve (9)	Quota utile agli azionisti (10)		Anno	Utile/Capitale sociale %
0,00	294.215,40	5.590.092,70	0,00	0,00	2000	+ 0,6900
					2001	+ 0,9119

Note illustrative	
AZIONI DI PROPRIETA' DEL TESORO N. 5.807.232 - LE RESTANTI AZIONI (N.645.249)	
SONO DI PROPRIETA' DEL COMUNE DI ROMA.	

Riscossione sui capitoli di bilancio collegati ai risultati della gestione	
Capitolo	2002



## ESERCIZIO 2001

Amministrazione statale partecipante: 02 - MINISTERO DELL'ECONOMIA (EX TESORO)

**SOCIETA' NON FINANZIARIE  
SOCIETA' NON FINANZIARIE CONTROLLATE (AZIONI NON QUOTATE)**

Denominazione sociale: SOGIN S.P.A.

Capitale sociale (1)	Partecipazione statale (2)	% partecipazione (3)	Numero totale azioni (4)	Valore nominale azioni (5)	Utile o perdita (6)
15.100.000,00	15.100.000,00	100,0000	15.100.000	1,00	610.127,00

Quota utile amministrazione partecipante (7)	Distribuzione utile			Indice di redditività della S.P.A.	
	Fondo riserva legale (8)	Altre riserve (9)	Quota utile agli azionisti (10)	Anno	Utile/Capitale sociale %
0,00	30.506,00	0,00	0,00	2000	+ 1,0200
				2001	+ 4,0406
					Altre destinazioni (11)
					579.621,00

Note illustrative		Riscossione sui capitoli di bilancio collegati ai risultati della gestione	
		Capitolo	2002

## ESERCIZIO 2001

Amministrazione statale partecipante: 02 - MINISTERO DELL'ECONOMIA (EX TESORO)

SOCIETA' NON FINANZIARIE  
SOCIETA' NON FINANZIARIE CONTROLLATE (AZIONI NON QUOTATE)

Denominazione sociale: GESTORE DELLA RETE DI TRASMISSIONE NAZIONALE S.P.A. - ECC.

Capitale sociale (1)	Partecipazione statale (2)	% partecipazione (3)	Numero totale azioni (4)	Valore nominale azioni (5)	Utile o perdita (6)
26.000.000,00	26.000.000,00	100,0000	26.000.000	1,00	7.390.911,21

Quota utile amministrazione partecipante (7)	Distribuzione utile			Indice di redditività della S.P.A.	
	Fondo riserva legale (8)	Altre riserve (9)	Quota utile agli azionisti (10)	Anno	Utile/Capitale sociale %
0,00	369.545,56	7.021.365,65	0,00	2000	+ 88,5600
				2001	+ 28,4266

Note illustrative		Riscossione sui capitoli di bilancio collegati ai risultati della gestione	
		Capitolo	2002

## ESERCIZIO 2001

Amministrazione statale partecipante: 02 - MINISTERO DELL'ECONOMIA (EX TESORO)

**SOCIETA' NON FINANZIARIE  
SOCIETA' NON FINANZIARIE CONTROLLATE (AZIONI NON QUOTATE)**

Denominazione sociale: E.T.I. - ENTE TABACCHI ITALIANI S.P.A.

Capitale sociale (1)	Partecipazione statale (2)	% partecipazione (3)	Numero totale azioni (4)	Valore nominale azioni (5)	Utile o perdita (6)
400.000.000,00	400.000.000,00	100,0000	100.000.000	4,00	107.138.986,00

Quota utile amministrazione partecipante (7)	Distribuzione utile			Altre destinazioni (11)	Indice di redditività della S.p.A.
	Fondo riserva legale (8)	Altre riserve (9)	Quota utile agli azionisti (10)		
0,00	5.356.949,30	418.447,00	101.363.589,70	0,00	2000 + 4,5300
					2001 + 26,7847

Note illustrative	
IL DIVIDENDO DELL'ESERCIZIO 2001 E' STATO INCASSATO DAL MINISTERO ECONOMIA E FINANZE A DICEMBRE 2001, QUINDI IMPUTATO AL CAPITOLO 2970 LO SCORSO ESERCIZIO FINANZIARIO (LIRE 1.829.631.400.431)	
IL DIVIDENDO 2002 E' STATO INCASSATO DAL MINISTERO ECONOMIA E FINANZE NEL MESE DI DICEMBRE 2002 COME DA QUIET. N.74130 DEL 20/12/2002 PER EURO 46.900.000 IMPUTATO AL CAPITOLO 2970 IN QUESTO ESERCIZIO FINANZIARIO.	

Riscossione sui capitoli di bilancio collegati ai risultati della gestione	
Capitolo	2002
02 2970 01	46.900.000,00

## ESERCIZIO 2001

Amministrazione statale partecipante: 02 - MINISTERO DELL'ECONOMIA (EX TESORO)

**SOCIETA' NON FINANZIARIE**  
**SOCIETA' NON FINANZIARIE CONTROLLATE (AZIONI NON QUOTATE)**

Denominazione sociale: MEFOP SPA - SOCIETA' PER LO SVILUPPO DEL MERCATO DEI FONDI ECC.

Capitale sociale (1)	Partecipazione statale (2)	% partecipazione (3)	Numero totale azioni (4)	Valore nominale azioni (5)	Utile o perdita (6)
104.000,00	73.257,60	70,9230	200.000	0,52	-258.216,10

Quota utile amministrazione partecipante (7)	Distribuzione utile			Indice di redditività della S.p.A.	
	Fondo riserva legale (8)	Altre riserve (9)	Quota utile agli azionisti (10)	Anno	Utile/Capitale sociale %
0,00	0,00	0,00	0,00	2000	-----
				2001	-248,2847

Note illustrative		Riscossione sui capitoli di bilancio collegati ai risultati della gestione	
		Capitolo	2002

## ESERCIZIO 2001

Amministrazione statale partecipante: 02 - MINISTERO DELL'ECONOMIA (EX TESORO)

SOCIETA' NON FINANZIARIE  
SOCIETA' NON FINANZIARIE CONTROLLATE (AZIONI NON QUOTATE)

Denominazione sociale: ACQUEDOTTO PUGLIESE S.P.A. - PARTECIPAZIONE DEL TESORO DELLO ECC.

Capitale sociale (1)	Partecipazione statale (2)	% partecipazione (3)	Numero totale azioni (4)	Valore nominale azioni (5)	Utile o perdita (6)
41.385.574,00	41.385.574,00	100,0000	8.020.460	5,16	5.117.123,00

Quota utile amministrazione partecipante (7)	Distribuzione utile			Indice di redditività della S.p.A.	
	Fondo riserva legale (8)	Altre riserve (9)	Quota utile agli azionisti (10)	Anno	Utile/Capitale sociale %
0,00	255.856,00	4.861.267,00	0,00	2000	+ 49,9300
				2001	+ 12,3645

Note illustrative		Riscossione sui capitoli di bilancio collegati ai risultati della gestione	
		Capitolo	2002

## ESERCIZIO 2001

Amministrazione statale partecipante: 02 - MINISTERO DELL'ECONOMIA (EX TESORO)

SOCIETA' NON FINANZIARIE  
SOCIETA' NON FINANZIARIE CONTROLLATE (AZIONI NON QUOTATE)

Denominazione sociale: RAI HOLDING S.P.A. - PARTECIPAZIONE DEL TESORO DELLO STATO AL ECC.

Capitale sociale (1)	Partecipazione statale (2)	% partecipazione (3)	Numero totale azioni (4)	Valore nominale azioni (5)	Utile o perdita (6)
241.447.000,00	241.447.000,00	100,0000	241.447.000	1,00	10.189.282,00

Quota utile amministrazione partecipante (7)	Distribuzione utile			Indice di redditività della S.P.A.	
	Fondo riserva legale (8)	Altre riserve (9)	Quota utile agli azionisti (10)	Anno	Utile/Capitale sociale %
0,00	509.464,00	9.679.818,00	0,00	2000	-----
				2001	+ 4,2201

Note illustrative		Riscossione sui capitoli di bilancio collegati ai risultati della gestione	
		Capitolo	2002

## ESERCIZIO 2001

Amministrazione statale partecipante: 02 - MINISTERO DELL'ECONOMIA (EX TESORO)

SOCIETA' NON FINANZIARIE  
SOCIETA' NON FINANZIARIE CONTROLLATE (AZIONI NON QUOTATE)

Denominazione sociale: ENAV S.P.A. - PARTECIPAZIONE DEL TESORO AL CAPITALE SOCIALE.

Capitale sociale (1)	Partecipazione statale (2)	% partecipazione (3)	Numero totale azioni (4)	Valore nominale azioni (5)	Utile o perdita (6)
1.121.744.385,00	1.121.744.385,00	100,0000	1.121.744.385	1,00	5.618.018,15

Quota utile amministrazione partecipante (7)	Distribuzione utile			Altre destinazioni (11)	Indice di redditività della S.p.A.	
	Fondo riserva legale (8)	Altre riserve (9)	Quota utile agli azionisti (10)			Anno
0,00	0,00	0,00	0,00	5.618.018,15	2000 2001	----- + 0,5008

Note illustrative	
UTILE A PARZIALE COPERTURA DELLE PERDITE PORTATE A NUOVO	

Riscossione sui capitoli di bilancio collegati ai risultati della gestione	
Capitolo	2002

## ESERCIZIO 2001

Amministrazione statale partecipante: 02 - MINISTERO DELL'ECONOMIA (EX TESORO)

SOCIETA' NON FINANZIARIE  
SOCIETA' NON FINANZIARIE CONTROLLATE (AZIONI NON QUOTATE)

Denominazione sociale: FERROVIE DELLO STATO S.P.A. - APPORTO DEL TESORO AL CAPITALE ECC.

Capitale sociale (1)	Partecipazione statale (2)	% partecipazione (3)	Numero totale azioni (4)	Valore nominale azioni (5)	Utile o perdita (6)
7.496.183.228,00	7.496.183.228,00	100,0000	7.496.183.228	1,00	29.365.244,00

Quota utile amministrazione partecipante (7)	Distribuzione utile			Indice di redditività della S.p.A.	
	Fondo riserva legale (8)	Altre riserve (9)	Quota utile agli azionisti (10)	Anno	Utile/Capitale sociale %
0,00	1.468.262,00	27.896.982,00	0,00	2000	-----
				2001	+ 0,3917

Note illustrative		Riscossione sui capitoli di bilancio collegati ai risultati della gestione	
		Capitolo	2002



## ESERCIZIO 2001

Amministrazione statale partecipante: 02 - MINISTERO DELL'ECONOMIA (EX TESORO)

**SOCIETA' NON FINANZIARIE  
SOCIETA' NON FINANZIARIE CONTROLLATE (AZIONI NON QUOTATE)**

Denominazione sociale: SICOT SRL - SISTEMI DI CONSULENZA PER IL TESORO - ECC.

Capitale sociale (1)	Partecipazione statale (2)	% partecipazione (3)	Numero totale azioni (4)	Valore nominale azioni (5)	Utile o perdita (6)
2.500.000,00	2.500.000,00	100,0000	1	2.500.000,00	107.483,35

Quota utile amministrazione partecipante (7)	Distribuzione utile			Indice di redditività della S.p.A.	
	Fondo riserva legale (8)	Altre riserve (9)	Quota utile agli azionisti (10)	Anno	Utile/Capitale sociale %
0,00	5.377,17	102.106,18	0,00	2000	-----
				2001	+ 4,2993

Note illustrative	
IL CAPITALE SOCIALE E' COSTITUITO DA N. 1 QUOTA DA EURO 2.500.000	

Riscossione sui capitoli di bilancio collegati ai risultati della gestione	
Capitolo	2002

## ESERCIZIO 2001

Amministrazione statale partecipante: 13 - MINISTERO DELLE POLITICHE AGRICOLE E FORESTALI

**SOCIETA' NON FINANZIARIE**  
**SOCIETA' NON FINANZIARIE CONTROLLATE (AZIONI NON QUOTATE)**

Denominazione sociale: "ACECONTROL S.P.A."

Capitale sociale (1)	Partecipazione statale (2)	% partecipazione (3)	Numero totale azioni (4)	Valore nominale azioni (5)	Utile o perdita (6)
144.607,93	101.225,55	70,0000	280	516,46	0,00

Quota utile amministrazione partecipante (7)	Distribuzione utile			Altre destinazioni (11)	Indice di redditività della S.p.A.	
	Fondo riserva legale (8)	Altre riserve (9)	Quota utile agli azionisti (10)			Anno
0,00	0,00	0,00	0,00	0,00	2000 2001	----- -----

Note illustrative	
COME DA STATUTO NON PRESENTA RISULTATO ECONOMICO. BILANCIO D'ESERCIZIO CHIUSO AL 31 OTTOBRE 2002.	

Riscossione sui capitoli di bilancio collegati ai risultati della gestione	
Capitolo	2002

## ESERCIZIO 2001

Amministrazione statale partecipante: 14 - MINISTERO DELLE ATTIVITA' PRODUTTIVE (EX INDUSTRIA)

SOCIETA' NON FINANZIARIE  
ALTRE (AZIONI NON QUOTATE)

## Denominazione sociale: COMPAGNIA FINANZIARIA ITALIANA

Capitale sociale (1)	Partecipazione statale (2)	% partecipazione (3)	Numero totale azioni (4)	Valore nominale azioni (5)	Utile o perdita (6)
1.431.892,00	1,00	0,0100	2.775	516,00	0,00

Quota utile amministrazione partecipante (7)	Distribuzione utile			Altre destinazioni (11)	Indice di redditività della S.p.A.
	Fondo riserva legale (8)	Altre riserve (9)	Quota utile agli azionisti (10)		
0,00	0,00	0,00	0,00	0,00	
					2000 2001

Note illustrative		Riscossione sui capitoli di bilancio collegati ai risultati della gestione
LA SOTTOSCRIZIONE DI N. 112083 AZIONI PUR ESSENDO EFFETTUATA IN DATA 4/10/2001 RISULTA ACCREDITATA ALLA CFI IL 14/3/2002 COME DA RELAZIONE AL BILANCIO 2001 LE CIFRE INDICATE RISULTANO DALLA CONVERSIONE DEL BILANCIO 2001 ESPRESSO IN LIRE		Capitolo 2002

## ESERCIZIO 2001

Amministrazione statale partecipante: 16 - MINISTERO DELLE ATTIVITA' PRODUTTIVE (EX COMM. ESTERO)

SOCIETA' NON FINANZIARIE  
SOCIETA' NON FINANZIARIE CONTROLLATE (AZIONI NON QUOTATE)

Denominazione sociale: SIMEST S.P.A.

Capitale sociale (1)	Partecipazione statale (2)	% partecipazione (3)	Numero totale azioni (4)	Valore nominale azioni (5)	Utile o perdita (6)
164.646.231,88	125.139.130,48	76,0000	316.627.369	0,52	6.216.456,87

Quota utile amministrazione partecipante (7)	Distribuzione utile			Indice di redditività della S.P.A.	
	Fondo riserva legale (8)	Altre riserve (9)	Quota utile agli azionisti (10)	Anno	Utile/Capitale sociale %
3.231.448,36	310.822,84	1.653.999,91	4.251.634,12	2000	+ 2,9900
			0,00	2001	+ 3,7756

Note illustrative		Riscossione sui capitoli di bilancio collegati ai risultati della gestione	
		Capitolo	2002
		03 3600 00	3.231.448,36



## **CONTO SPECIALE**

**di «Dare ed Avere» della Banca d'Italia che svolge il Servizio di tesoreria dello Stato e del Cassiere speciale per i biglietti e le monete a debito dello Stato**

**(art. 22, comma 3, della legge 5 agosto 1978, n. 468)**



**MINISTERO DELL'ECONOMIA E DELLE FINANZE**  
(DIPARTIMENTO DELLA RAGIONERIA GENERALE DELLO STATO)

**CONTO DI «DARE ED AVERE» DELLA BANCA D'ITALIA CHE SVOLGE IL SERVIZIO DI TESORERIA DELLO STATO E DEL CASSIERE SPECIALE PER I BIGLIETTI E LE MONETE A DEBITO DELLO STATO**

(Art. 22, comma 3, della legge 468/78)

Questo conto indica le risultanze generali delle operazioni di cassa dei suindicati contabili, in conformità del conto giudiziale che essi presentano alla Corte dei conti.

La materia di questo conto può essere riassunta nelle seguenti cifre:

	(euro)
Il debito dei contabili, al principio dell'esercizio ammontava a	180.746.001.691,83
	(euro)
costituito da un fondo di cassa di . . . . .	122.317.670,84 (a)
e da partite da regolare (crediti di tesoreria)	180.623.684.020,93
	<hr/>
Durante l'esercizio si sono avute entrate per . . . . .	2.691.526.859.171,02
e quindi un totale debito di . . . . .	2.872.272.860.862,85
L'uscita dell'esercizio è stata di . . . . .	2.685.241.961.751,26
	<hr/>
e il debito dei contabili alla fine dell'esercizio è risultato di . . . . .	187.030.899.111,59
	<hr/> <hr/>
costituito da:	
un fondo di cassa di . . . . .	122.317.670,84 (b)
e da partite da regolare (crediti di tesoreria) . . . . .	186.908.581.440,75

NOTA. – *Punti di concordanza:*

*Conto del bilancio:*

Incassi di bilancio (col. 2 - Conto di Dare e di Avere - Entrata) euro 580.026.884.466,13 come da riassunto generale della gestione di bilancio - Entrata.

Pagamenti (col. 9 - Conto di Dare e di Avere - Uscita) euro 615.767.103.405,22 come da riassunto generale della gestione di bilancio - Spesa.

*Conto del patrimonio:*

Vedi Tabella II - Attività gestite dal Ministero dell'economia e delle finanze - posta patrimoniale «Biglietti e monete» - Attività finanziarie.

(a) di cui effettivamente disponibili euro 0

(b) di cui effettivamente disponibili euro 0



Per la materia contenuta nel presente conto e per il movimento dei buoni e dei vaglia del Tesoro nonché degli ordini di trasferimento fondi, di cui ai successivi prospetti, sono annualmente resi i conti giudiziali dalla Banca d'Italia, assuntrice del servizio di tesoreria centrale (art. 6 del decreto legislativo n. 430 del 5 dicembre 1997) e provinciale, secondo l'articolo 13 del Regolamento approvato con regio decreto 15 gennaio 1895, n. 16, nonché dell'articolo 631 del Regolamento per l'amministrazione del patrimonio e per la contabilità generale dello Stato, approvato con Regio decreto 23 maggio 1924, n. 827 e dell'articolo 172 delle Nuove istruzioni sui servizi del Tesoro, approvate con decreto ministeriale 15 settembre 1967.

\* \* \*

**PROSPETTI**

**DARE E AVERE**

**Conto di «Dare ed Avere» della Banca d'Italia che svolge il Servizio di tesoreria**

CONTABILITÀ	Debito alla chiusura dell'esercizio 2001	ENTRATA		
		Incassi di bilancio	Buoni ordinari del tesoro (valore nominale)	Vaglia del tesoro
	1	2	3	4
Provinciale:				
Erario . . . . .	168.291.186.307,01	580.026.884.466,13	208.761.000.000,00	244.147.392.283,41
Conti correnti . . . . .	258.588.526.665,24	»	»	»
Contabilità speciali . . . . .	90.260.546.053,87	»	»	»
Depositi di terzi . . . . .	30.424.070,48	»	»	»
Disponibilità Tesoro . . . . .	»	»	»	»
Cassa speciale:				
Monete da versare in bilancio	18.659.214,57	»	»	»
Biglietti logori e danneggiati ammessi al cambio . . . . .	122.278.449,29	»	»	»
Biglietti da versare in bilancio	»	»	»	»
Biglietti del fondo scorta . . . . .	»	»	»	»
Quietanze in via . . . . .	16.753.545,39	»	»	»
<b>Totale generale . . . . .</b>	<b>180.746.001.691,83</b>	<b>580.026.884.466,13</b>	<b>208.761.000.000,00</b>	<b>244.147.392.283,41</b>

dello Stato e del Cassiere speciale per i biglietti e le monete a debito dello Stato

DELL'ESERCIZIO 2002

Conti correnti  5	Fondi somministrati  6	TOTALE  7	TOTALE  8 = (1+7)
» 517.521.418.709,99 1.106.767.900.797,18 34.299.721,69  »  2.782.019.268,77  » » »	31.485.904.702,30 » » »  »  39.221,55 » »	1.064.421.181.451,84 517.521.418.709,99 1.106.767.900.797,18 34.299.721,69  »  2.782.019.268,77 39.221,55 » »	896.129.995.144,83 776.109.945.375,23 1.197.028.446.851,05 64.723.792,17  »  2.800.678.483,34 122.317.670,84 » »
»	»	»	16.753.545,39
1.627.105.638.497,63	31.485.943.923,85	2.691.526.859.171,02	2.872.272.860.862,85

*Segue: Conto di «Dare ed Avere» della Banca d'Italia che svolge il Servizio di tesoreria*

CONTABILITÀ	USCITA DELL'ESERCIZIO 2002				
	Pagamenti di bilancio 9	Allineamento contabile 10	Buoni ordinari del tesoro (valore nominale) 11	Vaglia del tesoro 12	Conti correnti 13
Provinciale:					
Erario . . . . .	615.767.103.405,22	»	208.830.837.000,00	243.801.823.710,22	»
Conti correnti . . . . .	»	»	»	»	476.286.869.894,79
Contabilità speciali . . . . .	»	»	»	»	1.106.881.800.984,72
Deposito di terzi . . . . .	»	»	»	»	25.146.837,34
Disponibilità Tesoro . . . . .	»	»	»	»	»
Cassa speciale:					
Monete da versare in bilancio . . . . .	»	»	»	»	2.162.435.995,12
Biglietti logori e danneggiati ammessi al cambio . . . . .	»	»	»	»	»
Biglietti da versare in bilancio . . . . .	»	»	»	»	»
Biglietti del fondo scorta . . . . .	»	»	»	»	»
Quietanza in via . . . . .	»	»	»	»	»
Totale generale . . . . .	615.767.103.405,22	»	208.830.837.000,00	243.801.823.710,22	1.585.356.253.711,97

dello Stato e del Cassiere speciale per i biglietti e le monete a debito dello Stato

DEBITO DEI CONTABILI AL 31 DICEMBRE 2002						
Fondi somministrati	TOTALE	FONDI DI CASSA			CREDITI TESORERIA	TOTALE (18+19)
		Disponibile	Non disponibile	TOTALE		
14	15	16	17	18	19	20
31.485.943.923,85	1.099.885.708.039,29	»	»	369.270.870.014,51	165.515.157.120,05	203.755.712.894,46
»	476.286.869.894,79	»	»	299.823.075.480,44	»	299.823.075.480,44
»	1.106.881.800.984,72	»	»	90.146.645.866,33	»	90.146.645.866,33
»	25.146.837,34	»	»	39.576.954,83	»	39.576.954,83
»	»	»	»	20.738.428.287,09	20.738.428.287,09	»
»	2.162.435.995,12	»	»	»	638.242.488,22	638.242.488,22
»	»	»	122.317.670,84	122.317.670,84	»	122.317.670,84
»	»	»	»	»	»	»
»	»	»	»	»	»	»
»	»	»	»	»	16.753.545,39	16.753.545,39
31.485.943.923,85	2.685.241.961.751,26	»	122.317.670,84	122.317.670,84	186.908.581.440,75	187.030.899.111,59

Fondi somm. E. 31.485.943.923,85  
Fondi somm. U. 31.485.943.923,85

## PROSPETTO N. 1

**Movimento generale di cassa**

	DAL 1° GENNAIO AL 31 DICEMBRE 2002		AUMENTI E DIMINUZIONI per effetto delle gestioni di bilancio e di tesoreria
	Incassi	Pagamenti	
ESERCIZIO 2002			
Fondo di cassa al 31 dicembre 2001 . . .	»		
Gestione di bilancio:			
Entrate finali . . . . .	367.875.565.397,47		
Spese finali . . . . .		423.755.694.878,96	- 55.880.129.481,49
Rimborso di prestiti . . . . .		192.011.408.526,26	
Accensione di prestiti . . . . .	212.151.319.068,66		
Totale . . .	580.026.884.466,13	615.767.103.405,22	- 35.740.218.939,09
Gestione di tesoreria			
Debiti di tesoreria:			
Debiti di tesoreria . . . . .	2.080.014.030.781,04	2.037.988.914.422,19	42.025.116.358,85
Crediti di tesoreria (a) . . . . .	314.061.582.052,29	320.346.479.472,05	- 6.284.897.419,76
Totale . . .	2.394.075.612.833,33	2.358.335.393.894,24	35.740.218.939,09
Decreti ministeriali di scarico . . . . .		»	
Totale complessivo . . .	2.974.102.497.299,46	2.974.102.497.299,46	
Fondo di cassa al 31 dicembre 2002 . . .	»	»	
Totale a pareggio . . .	2.974.102.497.299,46	2.974.102.497.299,46	

(a) Compreso «Disponibilità del Tesoro per il servizio di tesoreria provinciale».

## PROSPETTO N. 2

**Situazione del Tesoro**

	Al 31 dicembre 2001	Al 31 dicembre 2002	DIFFERENZE (+ miglioramento – peggioramento)
Fondo di cassa . . . . .	»	»	»
Crediti di tesoreria . . . . .	180.746.001.691,83	187.030.899.111,59	6.284.897.419,76
Totale . . .	180.746.001.691,83	187.030.899.111,59	6.284.897.419,76
Debiti di tesoreria . . . . .	464.048.904.044,88	506.074.020.403,73	– 42.025.116.353,85
Situazione del Tesoro (+ attività – passività) . . .	– 283.302.902.353,05	– 319.043.121.292,14	– 35.740.218.939,09



## PROSPETTO N. 3

## Crediti di Tesoreria

CREDITI DI TESORERIA	Situazione al 31 dicembre 2001	Aumenti (pagamenti)	Diminuzioni (incassi)	Situazione al 31 dicembre 2002
<b>I. BANCA D'ITALIA</b>				
Disponibilità del Tesoro per il servizio di tesoreria . . . . .	21.289.955.513,87	41.443.123.489,35	41.994.650.716,13	20.738.428.287,09
<b>II. PAGAMENTI DA REGOLARE</b>				
Titoli di spesa collettivi non interamente estinti . . . . .	»	»	»	»
Cedole, interessi B.O.T. (in corso di scadenza). . . . .	3.472.649.309,90	4.256.354.292,95	4.819.999.492,31	2.909.004.110,54
Titoli stralciati in corso di regolazione. . . . .	15.205.286.401,48	7.401.106.929,77	9.020.149.433,11	13.586.243.888,14
Anticipazioni a Regioni F.S.N. . . . .	25.902.547.916,17	56.356.955.000,00	49.892.610.173,25	32.366.892.742,92
Anticipazioni a Poste Spa - Convenz. Tesoro-Poste 4/8/99 . . . . .	6.050.919.110,07	177.159.547.760,53	172.547.585.900,93	10.662.880.969,67
Anticipazioni a enti locali ex lege 39/97 art. 9 . . . . .	8.707.861.583,33	»	2.138.269.040,25	6.569.592.543,08
<b>Totale . . .</b>	<b>59.339.264.320,95</b>	<b>245.173.963.983,25</b>	<b>238.418.614.049,85</b>	<b>66.094.614.254,35</b>
<b>III. PAGAMENTI DA RIMBORSARE SUI CONTI CORRENTI RISPETTIVI</b>				
Cassa Depositi e Prestiti . . . . .	5.726.675.058,42	18.279.023.624,75	16.811.392.867,21	7.194.305.815,96
Amministrazioni varie . . . . .	22.919.419.590,13	12.668.286.644,32	14.674.449.386,54	20.913.256.847,91
<b>Totale . . .</b>	<b>28.646.094.648,55</b>	<b>30.947.310.269,07</b>	<b>31.485.842.253,75</b>	<b>28.107.562.663,87</b>

Segue: PROSPETTO N. 3

**Crediti di Tesoreria**

CREDITI DI TESORERIA	Situazione al 31 dicembre 2001	Aumenti (pagamenti)	Diminuzioni (incassi)	Situazione al 31 dicembre 2002
ALTRI CREDITI				
Sovvenzioni del Tesoro alle poste per pagamenti erariali fuori dei capo- luoghi di provincia e per necessità del servizio vaglia e risparmi . . . .	71.329.733.747,22	»	»	71.329.733.747,22
Crediti per valori non disponibili . . .	122.294.246,67	62.461,61	39.037,44	122.317.670,84
Partite diverse . . . . .	18.659.214,57	2.782.019.268,77	2.162.435.995,12	638.242.488,22
Totale . . .	71.470.687.208,46	2.782.081.730,38	2.162.475.032,56	72.090.293.906,28
Totale generale . . .	180.746.001.691,83	320.346.479.472,05	314.061.582.052,29	187.030.899.111,59

## PROSPETTO N. 4

## Debiti di Tesoreria

DEBITI DI TESORERIA	Situazione al 31 dicembre 2001	Aumenti (pagamenti)	Diminuzioni (incassi)	Situazione al 31 dicembre 2002
<b>I. DEBITO FLUTTUANTE</b>				
Buoni ordinari del Tesoro (valore nominale) . . . . .	113.867.576.848,30	208.761.000.000,00	208.830.837.000,00	113.797.739.848,30
Cassa depositi e prestiti: Gestione risparmio postale c/c fruttifero . . .	102.068.404.745,04	10.926.021.756,64	»	112.994.426.501,68
Cassa depositi e prestiti: Gest. Princ. c/c fruttifero. . . . .	18.365.545.403,00	29.709.946.474,80	25.022.618.729,43	23.052.873.148,37
Cassa depositi e prestiti: Gestione C/ C postali c/c fruttifero . . . . .	8.439.673.150,25	83.660.880.485,07	72.415.759.185,32	19.684.794.450,00
Totale . . .	242.741.200.146,59	333.057.848.716,51	306.269.214.914,75	269.529.833.948,35
<b>II. CONTI CORRENTI</b>				
Cassa depositi e prestiti . . . . .	3.500.821.684,31	18.286.512.031,86	17.039.077.384,64	4.748.256.331,53
Ministero poste - Ord. vaglia e risparmi postali. . . . .	21.972.512.703,16	»	1.355.379.068,98	20.617.133.634,18
Altre amministrazioni. . . . .	104.241.551.217,89	374.938.057.961,62	360.454.035.526,42	118.725.573.653,09
Totale . . .	129.714.885.605,36	393.224.569.993,48	378.848.491.980,04	144.090.963.618,80
<b>III. INCASSI DA REGOLARE</b>				
Vaglia del Tesoro	1.283.171.192,41	244.147.392.283,41	243.801.823.710,22	1.628.739.765,60
Partite diverse . . . . .	18.676.976,17	2.782.019.268,77	2.162.435.995,12	638.260.249,82
Totale . . .	1.301.848.168,58	246.929.411.552,18	245.964.259.705,34	2.267.000.015,42
<b>IV. ALTRE GESTIONI</b>				
Contabilità speciali	90.260.546.053,87	1.106.767.900.797,18	1.106.881.800.984,72	90.146.645.866,33
Depositi di terzi. . . . .	30.424.070,48	34.299.721,69	25.146.837,34	39.576.954,83
Totale . . .	90.290.970.124,35	1.106.802.200.518,87	1.106.906.947.822,06	90.186.222.821,16
Totale generale . . .	464.048.904.044,88	2.080.014.030.781,04	2.037.988.914.422,19	506.074.020.403,73

(\*) Le variazioni in diminuzione contengono correzioni per - 0,65 euro nella voce contabilità speciali e per + 1,13 euro nella voce «depositi di terzi», necessarie per allineare i risultati pubblicati al 31 dicembre 2001 e convertiti in Euro, con i dati prodotti dalla Banca d'Italia che, in ossequio alle disposizioni di cui alla circolare del Ministero dell'Economia e delle Finanze n. 32 del 4 ottobre 2001, ha convertito puntualmente le singole partite che compongono le voci del prospetto.

Segue: PROSPETTO N. 4

**Debiti di Tesoreria**

DEBITI DI TESORERIA	Situazione al 31 dicembre 2001	Aumenti (pagamenti)	Diminuzioni (incassi)	Situazione al 31 dicembre 2002
<i>Altre amministrazioni in conto corrente infruttifero (analitico)</i>				
D.G.T. Unità sanitarie locali . . . . .	1.308.306.899,41	4.822.824.047,05	4.787.120.538,30	1.344.010.408,16
Min. tesoro disavanzi USL . . . . .	246.520.156,33	»	»	246.520.156,33
Min. tesoro Debiti ex enti osp. . . . .	110.055.506,76	308.035,24	»	110.363.542,00
Amm. aut. monopoli di stato. . . . .	119.838.227,12	506.016.563,84	378.785.280,50	247.069.510,46
M.S. Fondo riserva lotterie naz. . . . .	39.144.646,14	2.331.501,68	2.822.943,07	38.653.204,75
M.S. Servizio lotterie naz. . . . .	247.182.413,30	232.216.215,15	277.263.973,61	202.134.654,84
Monopoli - Servizio lotto . . . . .	3.349.344.772,37	3.662.340.500,91	5.169.408.215,93	1.842.277.057,35
A.N.A.S. . . . .	282.312.195,70	3.471.054.534,35	3.574.616.555,98	178.750.174,07
Az. Aut. Postale . . . . .	92.961,78	»	»	92.961,78
Ammin. Poste Telec. L. 224/1965 . .	4.613,93	»	»	4.613,93
Dip. Tes. - Mov. fondi con l'estero .	32.625.344,20	6.263.380.919,96	6.291.934.888,99	4.071.375,17
Poste italiane spa . . . . .	86.656.246,24	1.635.157.801,27	1.694.257.935,00	27.556.112,51
Poste ital. spa erog. Cassa DP . . . . .	38.474.477,11	2.055.873.072,31	2.094.347.549,37	0,05
AGEA aiuti e ammassi comunitari. .	798.931.996,31	4.977.430.184,24	5.657.941.720,72	118.420.459,83
AIMA gest. finanz. fondi UE . . . . .	69.782.733,40	12.740,83	69.795.474,23	»
AIMA L. 303/66 . . . . .	79.276.083,23	»	79.276.083,23	»
AGEA - Interventi nazionali . . . . .	232.454.077,94	445.054.009,56	361.330.640,69	316.177.446,81
Ferrovie Stato - Pagam. pensioni . . .	396.420.832,62	358.548,25	392.463.728,33	4.315.652,54
Ferrovie Stato - Conto ordinario . . .	1.075.230.987,25	6.129.838.749,54	5.875.570.232,32	1.329.499.504,47
Pagamento interessi debito ex FS . .	72.392.064,81	151.674,01	10.868.759,21	61.674.979,61
Rimborso capitale debiti ex FS . . . .	1.087.626.600,24	»	37.338.769,90	1.050.287.830,34
INPS - Art. 24 - L. 21-12-1978, n. 843 . . . . .	2.729.242.325,02	121.636.680.478,08	124.143.027.889,65	222.894.913,45
D.G.T. - Crediti ceduti da INPS . . .	1.086.282.518,28	38.239.084,74	»	1.124.521.603,02
INPS appl. sentenze costituz. . . . .	581.538.435,57	»	498.956.433,92	82.582.001,65
Soc. cart. crediti INPS L. 402/99 . . .	2.832.846.372,58	4.930.768.450,48	5.859.409.034,77	1.904.205.788,29
INAIL soc. cartolar. L. 488/99 . . . .	1.130.967.099,74	500.120.697,66	76.541.121,37	1.554.546.676,03

## Segue: PROSPETTO N. 4

**Debiti di Tesoreria**

DEBITI DI TESORERIA	Situazione al 31 dicembre 2001	Aumenti (pagamenti)	Diminuzioni (incassi)	Situazione al 31 dicembre 2002
INAIL Dir. Centr. Patrimonio . . . . .	829.243.199,02	21.701.313,04	0,00	850.944.512,06
Cartolarizz.ne Lotto Enalotto. . . . .	379.417.003,39	4.961.236.410,22	4.870.674.559,00	469.978.854,91
Soc. Cartolar. Immobili Pubblici . . .	300.000.000,00	2.377.594.643,24	1.438.259.578,86	1.239.335.064,38
INAIL D.C.P. valorizz. immobili. . .	0,00	481.720.878,97	0,00	481.720.878,97
INPDAP ALIEN immobili L. 410/ 01. . . . .	0,00	894.510.189,03	0,00	894.510.189,03
IPSEMA ALIEN immobili L. 410/ 01. . . . .	0,00	16.155.033,51	0,00	16.155.033,51
INPDAI ALIEN immobili L. 410/01	0,00	382.702.200,95	382.179.658,37	522.542,58
INPS ALIEN immobili L. 410/01 . .	0,00	156.561.569,32	0,00	156.561.569,32
ENPALS ALIEN immobili L. 410/ 01. . . . .	0,00	29.180.171,62	0,00	29.180.171,62
IPOST ALIEN immobili L. 410/ 01. . . . .	0,00	37.347.348,41	0,00	37.347.348,41
Presid. Cons. – Vertice G8 . . . . .	81.085,25	5.217.231,61	4.589.768,31	708.548,55
C.N.E.L. . . . .	1.415.112,77	16.000.308,69	12.010.648,94	5.404.772,52
Dip.to Rag. Gen. Stato - IGEP A . . .	7.815.066,94	18.161.996,98	18.434.737,77	7.542.326,15
Ag. sviluppo Mezzogiorno . . . . .	80.487.124,62	7.505.061,78	0,00	87.992.186,40
Min. tesoro - Finanz. assist. osped. .	10.003.258,90	0,00	0,00	10.003.258,90
Min. tesoro - Frontalieri . . . . .	22.869.782,91	25.364.216,66	22.869.782,91	25.364.216,66
Cassa spec. conto numismatico . . . .	1.279.173,39	6.363.308,34	7.642.481,73	0,00
Ministero affari esteri. . . . .	19.143.773,37	11.846.054,98	29.719.505,97	1.270.322,38
M. finanze - Quota accisa benzina . .	357.823.280,66	2.885.384.245,19	3.116.130.737,35	127.076.788,50
AG. Dogane Acc. Benz. D.L. 56/ 2000 . . . . .	218.667.516,44	457.274.459,94	38.985.609,27	636.956.367,11
M. tesoro - IGED - Pers. ex Agensud	26.339.301,85	0,00	26.339.301,85	0,00
M.A.E. legge 15/85 . . . . .	323.989.542,16	167.800.269,68	115.480.851,10	376.308.960,74
Min. tesoro - Pensioni di Stato . . . .	11.303.927.407,46	0,00	0,00	11.303.927.407,46
Cassa mutuo soccorso cant. ANAS . .	8.047,91	0,00	0,00	8.047,91
Fondo edifici di culto. . . . .	50.591.219,77	33.892.543,40	42.995.398,76	41.488.364,41

Segue: PROSPETTO N. 4

**Debiti di Tesoreria**

DEBITI DI TESORERIA	Situazione al 31 dicembre 2001	Aumenti (pagamenti)	Diminuzioni (incassi)	Situazione al 31 dicembre 2002
Gruppo medaglie oro al val. mil. . . .	0,00	19.619,84	19.619,84	0,00
Op. naz. ass. pers. Vigili del fuoco .	17.529.083,24	4.601.189,13	18.800.889,95	3.329.382,42
Cassa prev. motorizz. civile . . . . .	11.563.209,57	7.500.252,67	11.563.000,00	7.500.462,24
Dip. Tes. F. Garanzia PC studenti . .	28.405.129,45	64.557.112,00	8.645,41	92.953.596,04
INPDAP gest. aut. B ex INADEL . .	2.053.621.202,31	1.648.046.990,78	1.074.897.715,05	2.626.770.478,04
INPDAP gest. aut. C ex ENPDEP . .	993.060,32	7.855.916,94	2.531.640,39	6.347.336,87
INPDAP gest. aut. Opera prev. . . . .	525.406.527,02	3.078.732.247,47	2.116.603.713,79	1.487.535.060,70
Istituto postelegrafonici . . . . .	1.116.210.809,25	1.565.172.008,11	1.694.363.381,67	987.019.435,69
Liquid. gest. buonuscita ipost . . . . .	24.860.264,48	257.701.288,03	276.453.253,32	6.108.299,19
INAIL Dismiss. Beni Immobiliari . .	80.128.711,84	5.736.755,34	0,00	85.865.467,18
Ist. previd. settore marittimo . . . . .	22.751.787,33	134.021.979,19	101.834.658,33	54.939.108,19
INPDAI art. 2 L. 488/99. . . . .	182.607.525,49	706.619,18	183.314.144,67	0,00
Fed. naz. casse mutue commercio . .	186,01	0,00	186,01	0,00
INPDAP - G.A. prestaz. creditizie . .	66.442.337,57	405.244.315,30	415.408.621,91	56.278.030,96
INAIL art. 24 L. 843/1978 . . . . .	1.561.075.238,27	8.536.160.994,55	7.561.987.238,65	2.535.248.994,17
INAIL - Incassi contr. unificati . . . .	773.844.212,13	6.677.197.098,75	7.426.336.357,58	24.704.953,30
INPDAP Pens. Contr. Stato. . . . .	2.953.858.139,14	25.373.701.141,92	28.315.000.000,00	12.559.281,06
INPDAP Pens. Contr. Dipend. . . . .	419.769.592,23	5.817.748,85	425.587.341,08	0,00
INPDAP Pens. L. 335/95 . . . . .	617.953.240,83	29.740.257.602,56	28.312.132.670,75	2.046.078.172,64
INPDAP Gest. Aut. D - C.P.D.E.L. . .	199.749.590,58	12.677.804.143,48	12.813.165.669,86	64.388.064,20
INPDAP Gest. Aut. D - C.P.S. . . . .	840.250.072,10	2.913.450.749,69	1.729.407.527,90	2.024.293.293,89
INPDAP Gest. Aut. D - C.P.I. . . . .	4.182.866,27	176.476.729,94	166.762.446,32	13.897.149,89
INPDAP Gest. Aut. D - C.P.U.G. . . .	32.106.983,58	38.692.481,99	33.094.903,59	37.704.561,98
Fondo Incremento Edilizio . . . . .	24.184.946,69	689.885,23	0,00	24.874.831,92
Fondo Incremento Produttività . . . .	1.014.392,92	28.521,13	919.726,39	123.187,66
Banca Popolare di Novara Scrl . . . .	61.983,45	10.000,00	55.616,69	16.366,76
Sez. Spec. Fondo Interbanc. Garan. .	28.172.489,94	0,00	212.861,64	27.959.628,30
San Paolo Torino Spa L. 85/95 . . . .	188.991.620,82	7.170.135,40	25.186.781,39	170.974.974,83

## Segue: PROSPETTO N. 4

**Debiti di Tesoreria**

DEBITI DI TESORERIA	Situazione al 31 dicembre 2001	Aumenti (pagamenti)	Diminuzioni (incassi)	Situazione al 31 dicembre 2002
Soc. Gest. Impianti Idrici Spa . . . . .	3.254.482,49	0,00	2.989.722,66	264.759,83
Iri Spa . . . . .	0,00	134.950.498,21	134.950.498,21	0,00
Sogesid - Fin. Istit . . . . .	12.139.793,12	0,00	7.713.661,23	4.426.131,89
Simest D. Lgs. 143/98 F. Estero . . .	1.284.200.250,44	445.901.186,43	109.468.535,00	1.620.632.901,87
INSUD Contr. Promozione Turismo.	4.286.592,26	0,00	0,00	4.286.592,26
Sviluppo Italia Spa. . . . .	516.456,90	723.861.553,71	497.861.553,74	226.516.456,87
Acquedotto Pugliese Spa . . . . .	12.473.440,35	6.336.427,43	3.074.193,81	15.735.673,97
M. Trasp. Ferr. Alifana BN-NA. . . .	0,00	2.270.882,04	0,00	2.270.882,04
M. Trasp. Ferr. Adriat. Sandritana . .	0,00	326.595,62	0,00	326.595,62
M. Trasp. Ferr. Centrale Umbra. . . .	0,00	752.076,13	0,00	752.076,13
M. Trasp. Circumvesuviana. . . . .	13.299.851,27	15.322.176,30	3.665.427,20	24.956.600,37
M. Trasp. Ferr. Genova Casella. . . .	0,00	351.375,35	0,00	351.375,35
M. Trasp. Ferr. Penne Pescara. . . . .	0,00	376.913,58	0,00	376.913,58
M. Trasp. Ferr. Appulo Lucane . . . .	0,00	816.583,27	0,00	816.583,27
M. Trasp. Ferr. Della Calabria. . . . .	0,00	1.061.577,09	0,00	1.061.577,09
M. Trasp. Ferr. del Sud Est e S.A. . .	0,00	499.321,13	0,00	499.321,13
M. Trasp. Ferr. Venete . . . . .	507.677,13	1.279.193,76	0,00	1.786.870,89
M. Trasp. Ferr. Emilia Romagna . . .	0,00	5.753.478,62	0,00	5.753.478,62
Enav spa. . . . .	0,00	697.959.344,53	251.500.000,00	446.459.344,53
M. Trasp. R. Lombardia D.lgs 422/97	0,00	1.500.000,00	0,00	1.500.000,00
Med. Cred. Centr. F. Centr. Garanz..	8.997.625,23	0,00	0,00	8.997.625,23
Med. Centr. L. 215/92 Imprend. Femm. . . . .	2.075.640,28	0,00	0,00	2.075.640,28
Med. Centr. - Art. 23 L. 219/81 . . . .	99.481,55	0,00	0,00	99.481,55
Med. Centr. Conc. Stat. L. 1142/67 . .	49.640.476,96	72.820.420,00	51.164.568,99	71.296.327,97
Med. Centr. L. 317/91 Art. 31. . . . .	933.121,30	0,00	933.121,30	0,00
Med. Centr. L. 35/95 Art. 3 . . . . .	2.272.410,36	0,00	0,00	2.272.410,36
Med. Centr. L. 74/96 . . . . .	955.445,26	0,00	0,00	955.455,26
Med. Centr. ex L. 295/73 S. Interno.	33.982.152,39	13.331.562,57	7.746.853,49	39.566.861,47

Segue: PROSPETTO N. 4

**Debiti di Tesoreria**

DEBITI DI TESORERIA	Situazione al 31 dicembre 2001	Aumenti (pagamenti)	Diminuzioni (incassi)	Situazione al 31 dicembre 2002
Med. Centr. F.C. Garanzia credito navale . . . . .	61.974.827,89	20.658.275,96	0,00	82.633.103,85
Artigiancassa . . . . .	24.242.438,34	137.585.558,72	151.696.335,72	10.131.661,34
Artigiancassa Fondo Garanzia . . . .	93.933.858,17	5.594.237,87	0,00	99.528.096,04
Artigiancassa Fondi Regionali . . . .	38.986.991,48	3.769.443,29	31.812.539,00	10.943.895,77
Min. Lav L. 236/93 Fin. Nazionali . .	1.318.133.182,24	612.168.485,17	241.383.225,75	1.688.918.441,66
Min. Lav L. 236/93 Fin. Comunitari	411.887.679,39	0,00	5.153.989,70	406.733.689,69
Alumix Spa IN L.C.A . . . . .	186.980.999,89	3.500.000,00	7.559.000,00	182.921.999,89
Efimpianti Spa IN L.C.A . . . . .	339.029.680,78	0,00	25.688.054,19	313.341.626,59
Fondo Regionale Protz. civile . . . . .	0,00	232.405.604,59	136.515.095,59	95.890.509,00
Fondo Centr. Gar. Autostrade . . . . .	46.031.447,96	38.532.541,84	34.075.436,99	50.488.552,81
CONI . . . . .	0,00	77.468.535,00	77.468.535,00	0,00
Autorità Energia Elettrica-Gas. . . . .	0,00	17.922.201,97	17.922.201,97	0,00
Centro Formaz. sviluppo rurale . . . .	32.277,27	112.659,66	116.773,95	28.162,98
Fondo Art. 14 L. 1404/1956 . . . . .	479.324.736,80	5.009.182,35	484.333.919,15	0,00
Ente Naz. Ass. Prev. Pittori . . . . .	2.135.102,82	1.028.389,00	613.228,45	2.550.263,37
Min. Tes. Gest. Patr. Enti Disc. . . . .	613.268.695,48	518.561,97	613.426.130,05	361.127,40
Min. Tes. Iged Finam in liquidaz. . . .	139.970,15	0,00	139.970,15	0,00
Cons. Svil. Ind.-Matera. . . . .	20,66	3.761.065,67	3.761.065,67	20,66
Consorzio Asi Tortoli-Arbatax. . . . .	990.893,63	0,00	990.893,63	0,00
Corte dei Conti . . . . .	92.974.582,87	234.318.554,85	233.428.157,99	93.864.979,73
Scuola Superiore della P.A. . . . .	27.191.754,46	10.356.590,00	16.479.553,64	21.068.790,82
Presidenza Consiglio Ministri . . . . .	329.391.308,91	3.180.137.467,82	1.234.129.348,11	2.275.399.428,62
Consiglio di Stato e T.A.R . . . . .	64.240.383,42	160.512.715,36	138.544.236,73	86.208.862,05
Dir. Gen. Serv. AA.GG. Min. P.A.F	0,00	59.400,00	59.400,00	0,00
Ist. Cent. Patologia del libro . . . . .	0,00	1.035.406,00	1.035.406,00	0,00
Ist. Cent. Catalogo Biblioteche . . . .	0,00	986.210,00	986.210,00	0,00
Min. Beni Cult. Ist. Restauro. . . . .	774.675,02	1.726.088,50	1.274.675,02	1.226.088,50
Ist. Cent. Catalogo e Documenti . . . .	77.508,82	1.184.005,00	1.184.005,00	77.508,82



## Segue: PROSPETTO N. 4

**Debiti di Tesoreria**

DEBITI DI TESORERIA	Situazione al 31 dicembre 2001	Aumenti (pagamenti)	Diminuzioni (incassi)	Situazione al 31 dicembre 2002
Biblioteca Naz. Centrale . . . . .	0,00	2.959.258,00	2.959.258,00	0,00
Ist. Poligraf. e Zecca Stato . . . . .	6.162.963,42	356.749.117,18	272.335.082,27	90.576.998,33
Irap Erario D. L.vo 446-97 . . . . .	32.407.512,88	209.560.404,56	0,00	241.967.917,44
Regione Sardegna . . . . .	79.686.085,32	368.812.013,62	411.477.559,30	37.020.539,64
Regione Friuli-Venezia Giulia . . . . .	37.075.153,36	369.915.435,62	351.902.255,37	55.088.333,61
Provincia Autonoma di Trento . . . . .	121.197.579,60	2.625.264.974,78	2.600.299.736,53	146.162.817,85
Provincia Autonoma di Bolzano . . . . .	136.533.571,64	3.342.978.567,21	3.301.580.571,85	177.931.567,00
Regione Val d'Aosta . . . . .	74.736.953,73	268.697.721,20	245.242.153,71	98.192.521,22
Regione Aut. Friuli V.G. terrem. . . . .	41.506.849,19	47.011.258,00	60.000.000,00	28.518.107,19
Regione Sicilia . . . . .	440.112.796,86	864.925.122,58	1.213.655.703,00	91.382.216,44
Regione Trentino-Alto Adige . . . . .	51.628.640,43	251.756.943,79	300.104.931,27	3.280.652,95
Regione Lazio add. Irpef . . . . .	462.195.569,56	498.351.027,91	471.501.292,80	489.045.304,67
Regione Abruzzo add. Irpef . . . . .	82.187.108,94	88.823.031,05	83.221.807,11	87.788.332,88
Regione Calabria add. Irpef . . . . .	90.232.592,01	98.140.472,15	91.403.070,20	96.969.993,96
Regione Toscana add. Irpef. . . . .	315.841.633,20	342.615.417,43	319.666.958,24	338.790.092,39
Regione Molise add. Irpef. . . . .	17.778.236,86	19.347.680,20	7.600.585,83	29.525.331,23
Regione Puglia add. Irpef . . . . .	205.588.836,02	207.028.324,16	208.000.963,27	204.616.196,91
Regione Marche add. Irpef . . . . .	118.883.422,99	127.761.661,54	119.910.604,52	126.734.480,01
Regione Umbria add. Irpef . . . . .	65.250.981,49	71.004.569,48	65.912.801,62	70.342.749,35
Regione Liguria add. Irpef . . . . .	149.259.396,46	158.933.132,70	150.474.005,35	157.718.523,81
Regione Sardegna add. Irpef . . . . .	36.545.111,29	100.199.588,78	37.790.894,84	98.953.805,23
Regione Piemonte add. Irpef. . . . .	410.974.141,82	443.716.654,65	413.734.583,39	440.956.213,08
Regione Campania add. Irpef . . . . .	279.244.536,91	300.061.188,64	286.047.859,17	293.257.866,38
Regione Basilicata add. Irpef . . . . .	30.352.431,67	33.301.575,82	4.000.541,70	59.653.465,79
Regione Emilia Romagna add. Irpef. . . . .	416.773.180,60	449.209.455,68	420.952.673,56	445.029.962,72
Regione Friuli V.G. add. Irpef. . . . .	41.421.318,48	125.854.296,55	89.892.860,42	77.382.754,61
P. A. Trento add. Irpef. . . . .	6.188.256,77	48.259.206,28	42.801.677,46	11.645.785,59
P. A. Bolzano add. Irpef. . . . .	6.332.934,62	49.307.555,98	44.207.534,33	11.432.956,27

Segue: PROSPETTO N. 4

**Debiti di Tesoreria**

DEBITI DI TESORERIA	Situazione al 31 dicembre 2001	Aumenti (pagamenti)	Diminuzioni (incassi)	Situazione al 31 dicembre 2002
Regione Veneto add. Irpef . . . . .	412.331.234,10	452.736.211,89	416.999.656,09	448.067.789,90
Regione Lombardia add. Irpef. . . . .	292.131.774,54	1.056.485.530,97	297.002.412,99	1.051.614.892,52
Regione Valle d'Aosta add. Irpef. . . . .	3.993.909,30	13.142.222,56	14.147.130,24	2.989.001,62
Regione Sicilia add. Irpef. . . . .	89.221.013,56	258.988.987,41	93.635.983,85	254.574.017,12
Regione Lazio Irap amm. pubbl. . . . .	615.811.341,97	1.130.198.815,44	705.970.285,18	1.040.039.872,23
Regione Abruzzo Irap amm. pubbl. . . . .	147.215.096,72	191.416.475,22	159.050.169,53	179.581.402,41
Regione Calabria Irap amm. pubbl. . . . .	294.888.402,52	314.967.997,75	315.198.315,95	294.658.084,32
Regione Toscana Irap amm. pubbl. . . . .	153.666.303,77	528.281.300,36	199.776.251,31	482.171.352,82
Regione Molise Irap amm. pubbl. . . . .	34.542.457,63	51.653.851,02	39.365.147,44	46.831.161,21
Regione Puglia Irap amm. pubbl. . . . .	488.770.821,54	327.683.377,57	521.392.593,09	295.061.606,02
Regione Marche Irap amm. pubbl. . . . .	154.861.034,70	209.212.640,77	171.144.453,52	192.929.221,95
Regione Umbria Irap amm. pubbl. . . . .	116.679.560,30	130.792.581,53	126.027.910,73	121.444.231,10
Regione Liguria Irap amm. pubbl. . . . .	228.568.515,55	253.115.693,87	249.619.421,77	232.064.787,65
Regione Sardegna Irap amm. pubbl. . . . .	97.276.203,57	271.309.044,41	116.002.486,39	252.582.761,59
Regione Piemonte Irap amm. pubbl. . . . .	249.749.610,52	534.051.648,47	291.100.532,95	492.700.726,04
Regione Campania Irap amm. pubbl. . . . .	676.564.736,78	826.255.016,80	763.307.776,67	739.511.976,91
Regione Basilicata Irap amm. pubbl. . . . .	75.109.600,59	95.349.276,50	82.940.039,40	87.518.837,69
Regione Emilia R. Irap amm. pubbl. . . . .	323.988.337,18	540.517.519,65	377.007.828,67	487.498.028,16
Regione Friuli V.G Irap amm. pubbl. . . . .	67.710.511,72	211.274.499,86	182.441.510,22	96.543.501,36
Provincia autonoma Trento Irap amm. pubbl. . . . .	7.998.841,10	92.329.123,53	78.814.878,93	21.513.085,70
Provincia autonoma Bolzano Irap amm. pubbl. . . . .	12.054.487,29	98.878.479,64	90.631.701,14	20.301.265,79
Regione Veneto Irap amm. pubbl. . . . .	201.483.400,41	559.670.683,46	258.885.632,92	502.268.450,95
Regione Lombardia Irap amm. pubbl. . . . .	276.497.298,08	992.838.890,95	344.047.622,52	925.288.566,51
Regione Valle D'Aosta Irap amm. pubbl. . . . .	8.205.433,48	41.491.185,49	43.207.942,84	6.488.676,13
Regione Sicilia Irap amm. pubbl. . . . .	264.202.805,40	818.680.617,44	316.662.809,42	766.220.613,42
Regione Lazio Irap altri soggetti . . . . .	1.382.411.949,01	2.320.570.203,14	1.351.292.476,21	2.351.689.675,94

Segue: PROSPETTO N. 4

**Debiti di Tesoreria**

DEBITI DI TESORERIA	Situazione al 31 dicembre 2001	Aumenti (pagamenti)	Diminuzioni (incassi)	Situazione al 31 dicembre 2002
Regione Abruzzo Irap altri soggetti .	180.218.120,31	350.133.362,66	258.187.965,94	272.163.517,03
Regione Calabria Irap altri soggetti .	139.096.202,18	244.442.400,26	251.240.222,97	132.298.379,47
Regione Toscana Irap altri soggetti .	837.117.984,12	1.507.192.695,40	750.144.324,03	1.594.166.355,49
Regione Molise Irap altri soggetti . .	32.289.138,57	58.083.709,01	61.076.951,05	29.295.896,53
Regione Puglia Irap altri soggetti. . .	360.221.361,79	690.199.178,42	585.223.186,28	465.197.353,93
Regione Marche Irap altri soggetti. .	311.960.692,33	586.834.945,06	312.949.073,36	585.846.564,03
Regione Umbria Irap altri soggetti. .	145.077.552,84	261.766.916,65	187.137.012,88	219.707.456,61
Regione Liguria Irap altri soggetti . .	309.790.495,30	564.008.881,62	352.268.201,46	521.531.175,46
Regione Sardegna Irap altri soggetti.	181.800.276,64	319.804.582,38	347.858.154,05	153.746.704,97
Regione Piemonte Irap altri soggetti	1.156.701.934,24	2.042.900.625,16	1.209.353.475,84	1.990.249.083,56
Regione Campania Irap altri soggetti	498.519.308,00	951.089.688,37	752.624.465,81	696.984.530,56
Regione Basilicata Irap altri soggetti	57.559.259,51	105.829.643,87	105.380.607,47	58.008.295,91
Regione Emilia Romagna Irap altri soggetti . . . . .	1.227.828.786,79	2.341.199.685,35	1.103.405.997,29	2.465.622.474,85
Regione Friuli Venezia Giulia Irap altri soggetti. . . . .	328.422.519,47	536.202.923,81	490.244.319,54	374.381.123,74
Provincia autonoma Trento Irap altri soggetti . . . . .	129.455.124,31	228.145.362,18	236.484.035,56	121.116.450,93
Provincia autonoma Bolzano Irap altri soggetti. . . . .	130.978.783,72	253.949.098,49	257.261.975,09	127.665.907,12
Regione Veneto Irap altri soggetti . .	1.303.153.271,36	2.558.282.839,93	1.142.864.143,78	2.718.571.967,51
Regione Lombardia Irap altri soggetti	3.615.265.438,81	6.523.748.185,99	3.014.374.419,21	7.124.639.205,59
Regione Valle D'Aosta Irap altri soggetti . . . . .	30.159.966,12	56.816.457,93	51.134.462,75	35.841.961,30
Regione Sicilia Irap altri soggetti. . .	421.291.265,28	719.806.217,66	805.798.513,89	335.298.969,05
Regione Sardegna disavanzi sanità. .	35.237.540,45	14.977.250,08	0,00	50.214.790,53
Regione Sicilia disavanzi sanità. . . .	0,00	37.701.353,64	0,00	37.701.353,64
Regione Lombardia legge n. 492- 493/75. . . . .	2.958.903,02	627.031,12	0,00	3.585.934,14
Regione Sardegna legge n. 492-493/ 75. . . . .	71.425,99	0,00	0,00	71.425,99

Segue: PROSPETTO N. 4

**Debiti di Tesoreria**

DEBITI DI TESORERIA	Situazione al 31 dicembre 2001	Aumenti (pagamenti)	Diminuzioni (incassi)	Situazione al 31 dicembre 2002
Provincia autonoma Bolzano legge n. 492-493/75 . . . . .	221.093,13	0,00	0,00	221.093,13
Regione Lazio ris. CEE cof. naz. . .	43.622.786,87	112.599.699,14	125.000.000,00	31.222.486,01
Regione Abruzzo ris. CEE cof. naz..	62.964.053,17	81.612.000,69	58.297.346,00	86.278.707,86
Regione Calabria ris. CEE cof. naz..	212.856.822,40	109.873.643,40	130.000.000,00	192.730.465,80
Regione Toscana ris. CEE cof. naz. .	73.627.842,15	72.956.741,05	144.996.456,32	1.588.126,88
Regione Molise ris. CEE cof. naz. . .	8.233.057,88	5.953.334,60	11.250.158,75	2.936.233,73
Regione Puglia ris. CEE cof. naz. . .	116.857.789,26	232.104.659,31	250.080.000,00	98.882.448,57
Regione Marche ris. CEE cof. naz. .	100.582.615,93	70.971.066,13	56.553.474,73	115.000.207,33
Regione Umbria ris. CEE cof. naz. .	165.695.123,68	31.407.852,29	50.000.000,00	147.102.975,97
Regione Liguria ris. CEE cof. naz. .	58.208.778,97	54.602.863,82	90.238.827,00	22.572.815,79
Regione A. Sardegna ris. CEE cof. naz. . . . .	13.859.516,61	111.899.057,86	124.856.719,42	901.855,05
Regione Piemonte ris. CEE cof. naz.	55.487.492,02	147.419.916,34	158.490.000,00	44.417.408,36
Regione Campania ris. CEE cof. naz.	633.148.453,97	104.375.808,25	551.000.000,00	186.524.262,22
Regione Basilicata ris. CEE cof. naz.	44.445.813,27	51.508.453,26	40.000.000,00	55.954.266,53
Regione Emilia ris. CEE cof. naz. . .	45.772.932,62	195.146.760,97	75.772.932,62	165.146.760,97
Regione Friuli V.G. ris. CEE cof. naz. . . . .	85.007.979,52	54.019.764,40	90.473.725,11	48.554.018,81
Provincia autonoma Trento ris. CEE cof. naz. . . . .	1.095.288,66	30.199.053,79	31.294.342,45	0,00
Provincia autonoma Bolzano ris. CEE cof. naz. . . . .	299.389,15	57.538.239,99	53.855.842,00	3.981.787,14
Regione Veneto ris. CEE cof. naz. . .	47.742.927,35	102.182.642,15	50.000.000,00	99.925.569,50
Regione Lombardia ris. CEE cof. naz. . . . .	71.029.989,93	171.077.491,10	187.510.000,00	54.597.481,03
Regione autonoma V. D'Aosta ris. CEE cof. naz. . . . .	21.488.105,35	6.599.444,22	0,00	28.087.549,57
Regione autonoma Sicilia ris. CEE cof. naz. . . . .	536.967.593,62	430.604.327,48	550.114.225,00	417.457.696,10
Regione Lazio - Conto Sanità . . . . .	329.978.758,29	7.349,55	0,00	329.986.107,84
Regione Abruzzo - Conto Sanità . . .	66.408.116,88	108,43	0,00	66.408.225,31

Segue: PROSPETTO N. 4

**Debiti di Tesoreria**

DEBITI DI TESORERIA	Situazione al 31 dicembre 2001	Aumenti (pagamenti)	Diminuzioni (incassi)	Situazione al 31 dicembre 2002
Regione Calabria - Conto Sanità . . .	27.596.192,63	19,50	0,00	27.596.212,13
Regione Toscana - Conto Sanità . . .	245.679.345,34	275,29	0,00	245.679.620,63
Regione Molise - Conto Sanità . . . .	54.645.122,73	0,00	0,00	54.645.122,73
Regione Puglia - Conto Sanità . . . .	541.064.750,99	41,23	0,00	541.064.792,22
Regione Marche - Conto Sanità. . . .	10.224.394,23	5,19	0,00	10.224.399,42
Regione Umbria - Conto Sanità. . . .	59.075.661,36	61,26	0,00	59.075.722,62
Regione Liguria - Conto Sanità. . . .	131.802.656,01	44,31	0,00	131.802.700,32
Regione Sardegna - Conto Sanità . .	10.363.455,85	2.288.081.244,01	2.297.532.844,04	911.855,82
Regione Piemonte - Conto Sanità . .	2.532.915,23	93,81	0,00	2.533.009,04
Regione Campania - Conto Sanità . .	312.970.257,63	209,14	0,00	312.970.466,77
Regione Basilicata - Conto Sanità . .	36.398.966,50	48.558,50	0,00	36.447.525,00
Regione Emilia R. - Conto Sanità . .	57.313.201,83	119,68	0,00	57.313.321,51
Regione Friuli V. G. - Conto Sanità.	140.061.726,39	567.525.832,34	702.348.592,47	5.238.966,26
Provincia autonoma Trento - Conto Sanità . . . . .	59.646.388,30	358.051.531,56	415.576.158,89	2.121.760,97
Provincia autonoma Bolzano - Conto Sanità . . . . .	47.862,09	392.037.513,29	321.000.000,00	71.085.375,38
Regione Veneto - Conto Sanità . . . .	406.221.462,12	1.785,65	250.000.000,00	156.223.247,77
Regione Lombardia - Conto Sanità .	901.096.556,92	110,56	0,00	901.096.667,48
Regione V. D'Aosta - Conto Sanità .	104.507.404,54	108.336.711,59	150.000.000,00	62.844.116,13
Regione Sicilia - Conto Sanità . . . .	232.048.010,29	5.101.663.006,14	5.324.780.212,85	8.930.803,58
Min. Tesoro - RGS prel. corr. latte .	27.742,80	0,00	27.742,80	0,00
AGEA. - Prelievo supplem. latte . . .	7.771.611,64	6.543.361,78	11.320.595,58	2.994.377,84
CEE risorse proprie . . . . .	3.156.668.970,57	11.812.824.851,33	12.497.354.315,30	2.472.139.506,60
Min. tesoro DPR 532/1973 . . . . .	0,00	10.626.068.643,91	10.626.068.643,91	0,00
Ente nazionale risi . . . . .	13.047.759,03	91.152.846,34	91.165.935,77	13.034.669,60
Min. tesoro versam. CEE Feoga . . .	141.450.766,28	7.933.199.716,62	8.029.954.470,56	44.696.012,34
Min. Tes. f. rot. polit. CEE fin. naz.	5.971.569.615,27	3.536.652.182,64	2.006.785.402,10	7.501.436.395,81
Min. tes. - f. rot. finanz. CEE . . . .	1.584.035.550,56	2.152.647.135,55	2.239.651.110,94	1.497.031.575,17

Segue: PROSPETTO N. 4

**Debiti di Tesoreria**

DEBITI DI TESORERIA	Situazione al 31 dicembre 2001	Aumenti (pagamenti)	Diminuzioni (incassi)	Situazione al 31 dicembre 2002
Ferr. nord Milano esercizio Spa. . . .	101.041.384,09	1.752.648,13	7.002.671,52	95.791.360,70
M. Infrastrutt. Az. mobilità Modena.	3.839.562,82	1.053.893,94	161.811,11	4.731.645,65
Spa esercizio pubblici servizi . . . . .	18.381.983,74	1.008.243,82	813.634,62	18.576.592,94
Ferrovie del Gargano . . . . .	2.209.261,63	383.132,65	0,00	2.592.394,28
Cons. az. c. trasporti Reggio E. . . . .	7.866.773,34	3.248.005,51	1.415.537,42	9.699.241,43
Spa Ferrovia elett. Trento Male. . . . .	1.650,91	0,00	0,00	1.650,91
Ferrottramviarie Spa . . . . .	16.930.858,30	797.737,58	0,00	17.728.595,88
Spa torinese trasp. S.A.T.T.I. . . . .	8.102.500,57	718.585,74	2.681.990,21	6.139.096,10
Soc. subalpina imprese ferrov. . . . .	1.375.088,66	2.661.103,40	373.566,83	3.662.625,23
Metroferro Spa Roma. . . . .	32.195.850,70	1.780.728,20	1.414.363,10	32.562.215,80
S. trasporto Alto Adige Spa (Bz). . . . .	80,06	0,00	0,00	80,06
M. trasporti Az. Tr. Spa-Bologna. . . . .	3.761.774,32	2.746.339,54	225.445,45	6.282.668,41
Soc. funiviaria Alto Tirreno . . . . .	17.444.179,27	3.098.741,38	0,00	20.542.920,65
Soc. La Ferroviaria It. Arezzo. . . . .	1.396.595,73	574.233,40	717.854,68	1.252.974,45
Min. trasporti interporto Padova . . . . .	4.638.806,05	4.051.088,94	4.051.088,94	4.638.806,05
Min. trasporti interporto Bologna. . . . .	3.676.388,29	3.553.884,53	4.029.685,68	3.200.587,14
Min. trasporti consorz. Zai Verona. . . . .	5.114.980,14	4.102.734,64	3.202.032,78	6.015.682,00
Min. trasporti interporto Torino . . . . .	3.033.094,69	3.353.662,45	3.353.662,46	3.033.094,68
Min. trasporti interp. Rivalta-Scriveria	1.032.913,80	2.065.827,60	2.065.827,60	1.032.913,80
Min. trasporti consorzio Campania. . . . .	9.461.992,09	3.098.741,39	11.011.362,69	1.549.370,79
Min. trasporti centro merci Padova . . . . .	2.538.860,80	2.136.644,15	1.704.307,76	2.971.197,19
Min. trasporti interporto toscano . . . . .	8.536.505,09	2.530.638,80	0,00	11.067.143,89
Min. trasporti Emilia R. L. 380/90. . . . .	28.653.752,50	0,00	0,00	28.653.752,50
Min. trasporti Lombardia L. 380/90 . . . . .	20.578.703,83	0,00	1.037.906,31	19.540.797,52
Min. trasporti Veneto L. 380/90 . . . . .	31.085.043,45	0,00	4.452.659,91	26.632.383,54
Min. trasp. Friuli-V. Giulia L. 380/90	2.885.974,29	0,00	0,00	2.885.974,29
Min. trasporti az. mobilità Genova. . . . .	2.596.105,76	138.138,83	0,00	2.734.244,59
Min. trasporti Piemonte L. 380/90 . . . . .	2.324.056,05	0,00	0,00	2.324.056,05

Segue: PROSPETTO N. 4

**Debiti di Tesoreria**

DEBITI DI TESORERIA	Situazione al 31 dicembre 2001	Aumenti (pagamenti)	Diminuzioni (incassi)	Situazione al 31 dicembre 2002
Fondo svil. mecc. agric. istituti . . . .	1.215.985,44	227.844,97	0,00	1.443.830,41
910/12 Credito Emiliano. . . . .	1.243.721,65	37.626,47	245.249,06	1.036.099,06
910/12 B. Pop. di Lanciano. . . . .	256.162,62	0,00	0,00	256.162,62
910/12 B. Agricola Mantovana . . . .	329.157,00	0,00	0,00	329.157,00
910/12 B. Agricola Pop. Ragusa . . .	2.820.672,81	0,00	127.289,12	2.693.383,69
910/12 B. Ambrosiano Veneto Spa .	1.170.400,64	0,00	145.707,79	1.024.692,85
910/12 B. Coop. Ca. Montefiascone.	22.619,26	0,00	0,00	22.619,26
910/12 B. di Trento e Bolzano . . . .	84.484,46	0,00	0,00	84.484,46
910/12 Pop. di Lodi . . . . .	102.243,22	326.178,79	0,00	428.422,01
910/12 B. Pop. dell'Etruria . . . . .	135.556,25	0,00	0,00	135.556,25
910/12 B. Pop. di Verona . . . . .	1.375.613,61	260.918,67	0,00	1.636.532,28
910/12 BNL. sez. cred. agrario . . . .	13.307.892,45	3.497.910,94	2.913.364,36	13.892.439,03
910/12 BNL sez. A. cred. fond. . . . .	56.524,01	0,00	0,00	56.524,01
910/12 Coopercredito Spa BNL. . . . .	1.728.468,69	0,00	14.912,69	1.713.556,00
910/12 Credito Bergamasco . . . . .	35.995,69	0,00	0,00	35.995,69
910/12 B. Picc. Cr. Valtellinese. . . .	157.745,17	0,00	0,00	157.745,17
910/12 B. Pop. di Crema . . . . .	52.575,43	0,00	0,00	52.575,43
910/12 B. Pop. di Ravenna . . . . .	34.278,79	0,00	0,00	34.278,79
910/12 B. Pop. di Abbiategrosso . . .	1.109,18	0,00	0,00	1.109,18
910/12 B.P. Bergamo C. Varesino . .	82.392,25	154.937,07	0,00	237.329,32
910/12 B.P. Bologna e Ferrara . . . .	5.851,46	0,00	0,00	5.851,46
910/12 B. Pop. di Cremona. . . . .	224.605,66	154.937,07	0,00	379.542,73
910/12 B. Pop. di Intra. . . . .	25.822,84	0,00	0,00	25.822,84
910/12 B. P. dell'Emilia Scrl . . . . .	0,00	371.223,02	240.289,69	130.933,33
910/12 B. P. di Sondrio . . . . .	251.246,86	0,00	0,00	251.246,86
910/12 B. Pop. Vicenza . . . . .	110.635,40	0,00	39.250,00	71.385,40
910/12 B. provinciale Lombarda . . .	291.808,54	0,00	0,00	291.808,54
910/12 B. S. Paolo. . . . .	44.720,80	0,00	0,00	44.720,80

Segue: PROSPETTO N. 4

**Debiti di Tesoreria**

DEBITI DI TESORERIA	Situazione al 31 dicembre 2001	Aumenti (pagamenti)	Diminuzioni (incassi)	Situazione al 31 dicembre 2002
910/12 B. Napoli sez. cred. agr. . . .	19.998.152,18	0,00	947.493,37	19.050.658,81
910/12 B. di S. Spirito . . . . .	6.662.264,44	228.790,41	463.556,48	6.427.498,37
910/12 B. di Sicilia . . . . .	41.237,63	333.114,70	0,00	374.352,33
910/12 Banca Carime Spa. . . . .	4.294.010,25	0,00	656.591,33	3.637.418,92
910/12 Migliorconsorzio . . . . .	1.887,85	0,00	0,00	1.887,85
910/12 B.C. Agrario Bresciano . . . .	543.460,74	0,00	0,00	543.460,74
910/12 Credito Commerciale. . . . .	20.292,79	0,00	0,00	20.292,79
910/12 Rolo Banca 1473 . . . . .	414.009,93	676.026,90	401.578,31	688.458,52
910/12 Banco di Sardegna . . . . .	1.362.476,92	0,00	1.218.203,06	144.273,86
910/12 B.C. Agrario di Ferrara . . . .	113,83	0,00	0,00	113,83
910/12 ICF reg. Trentino A.A. . . . .	31.331,47	0,00	0,00	31.331,47
910/12 IFCA Piem. Lig. V. d'Aosta.	4.016.672,83	0,00	0,00	4.016.672,83
910/12 IFCA per la Toscana . . . . .	2.125.670,67	0,00	2.125.670,67	0,00
910/12 Credito Agricolo Ital. . . . .	1.247.359,81	0,00	0,00	1.247.359,81
910/12 Monte dei Paschi Siena . . . .	7.855.171,85	2.874.533,17	1.117.239,32	9.612.465,70
910/12 Cassa Risparmio Bologna. . .	3.781.683,10	0,00	1.706.973,13	2.074.709,97
910/12 Cariplo . . . . .	5.332.127,03	226.466,35	335.468,36	5.223.125,02
910/12 B. Regionale Europea . . . . .	7.968,41	0,00	0,00	7.968,41
910/12 Banco Lariano . . . . .	27.938,15	0,00	0,00	27.938,15
910/12 B.P. Pescopagano Brindisi . .	2.189.756,91	0,00	50.343,15	2.139.413,76
910/12 I.C.C.R.E.A. . . . .	12.614.836,99	1.817.476,90	2.168.457,75	12.263.856,14
910/12 I.B. San Paolo di Torino . . .	13.351.053,91	0,00	0,00	13.351.053,91
910/12 B. di Napoli Az. Bancaria . .	114.548,07	0,00	0,00	114.548,07
910/12 Banca Pop. Friuladria . . . . .	332.442,79	0,00	48.090,54	284.352,25
910/12 Banca commerc. italiana . . .	7.581.819,39	139.443,36	194.502,00	7.526.760,75
910/12 B. Ant. - Pop. Veneta . . . . .	2.319.816,23	358.937,54	340.291,01	2.338.462,76
910/12 Banca Pop. di Cavezzo . . . .	2.922,11	0,00	0,00	2.922,11
910/12 Cassa Resp. di Imola . . . . .	1.887,13	56.252,48	16.640,24	41.499,37



Segue: PROSPETTO N. 4

**Debiti di Tesoreria**

DEBITI DI TESORERIA	Situazione al 31 dicembre 2001	Aumenti (pagamenti)	Diminuzioni (incassi)	Situazione al 31 dicembre 2002
910/12 Banca Pop. del Lazio . . . . .	88.427,75	0,00	0,00	88.427,75
910/12 B. P. di Novara Scrl . . . . .	832.700,57	123.949,66	0,00	956.650,23
910/12 B. Pop. dell'Adriatico . . . . .	396.708,62	0,00	8.812,81	387.895,81
910/12 B. P. del Materano . . . . .	1.007.698,82	0,00	163.565,82	844.133,00
910/12 Banca Pop. di Soncino. . . . .	2.038,97	0,00	0,00	2.038,97
910/12 B. P. S. Felice sul Panaro . . . . .	479,53	0,00	0,00	479,53
910/12 Credito Italiano. . . . .	3.649.938,86	0,00	454.560,73	3.195.378,13
910/12 B. Sicilia Az. Bancaria . . . . .	29.330,13	0,00	0,00	29.330,13
910/12 C.R. Verona Vicenza Belluno	2.744.061,75	0,00	836.704,07	1.907.357,68
910/12 Cassa R. Prov. l'Aquila . . . . .	609.941,98	0,00	95.164,24	514.777,74
910/12 B. P. Asolo e Montebelluna . . . . .	1.262,38	0,00	0,00	1.262,38
910/12 Banca di Piacenza. . . . .	77.450,04	145.676,48	33.697,74	189.428,78
910/12 C.R. Pescara e Loreto A. . . . .	137.044,42	0,00	92.734,69	44.309,73
910/12 Banca Pop. Pugliese . . . . .	133.156,66	0,00	57.509,78	75.646,88
910/12 B. Pop. di Brescia Scrl . . . . .	171.373,86	336.641,34	359.659,27	148.355,93
910/12 Cassa R. Prov. di Teramo . . . . .	429.216,48	0,00	96.223,44	332.993,04
910/12 Banca Pop. di Cividale . . . . .	103.475,75	0,00	0,00	103.475,75
910/12 Banca Pop. Ancona Scrl. . . . .	36.947,33	0,00	0,00	36.947,33
910/12 Banca Pop. di Spoleto . . . . .	363.873,46	0,00	79.278,41	284.595,05
910/12 Banca Pop. Puglia-Basil. . . . .	929.610,00	0,00	241.291,41	688.318,59
910/12 Banca Pop. di Bari . . . . .	795.127,23	0,00	64.351,50	730.775,73
910/12 Banca Pop. Alto Adige . . . . .	34.448,23	0,00	34.447,57	0,66
910/12 Banca del Cimino . . . . .	284.686,02	0,00	0,00	284.686,02
910/12 B. C. Pop. Coop. Reggio Emilia . . . . .	21.325,13	0,00	0,00	21.325,13
910/12 Cassa R. Prov. di Chieti. . . . .	614.016,12	154.937,07	42.111,89	726.841,30
910/12 I. per l'Eserc. Cred. Agr. . . . .	1.494.827,17	0,00	0,00	1.494.827,17
910/12 B. Coop. Cred. Molfetta. . . . .	15.991,57	0,00	0,00	15.991,57
910/12 B. Pop. di Cesena . . . . .	104.962,63	0,00	0,00	104.962,63

Segue: PROSPETTO N. 4

**Debiti di Tesoreria**

DEBITI DI TESORERIA	Situazione al 31 dicembre 2001	Aumenti (pagamenti)	Diminuzioni (incassi)	Situazione al 31 dicembre 2002
910/12 B. Pop. Alto Lazio . . . . .	129.322,87	0,00	0,00	129.322,87
910/12 B. Toscana . . . . .	636.745,39	0,00	432.920,00	203.825,39
910/12 B. Pop. Coop Crotone . . . . .	2.311.986,45	0,00	0,00	2.311.986,45
910/12 B. P. Siciliana Canicattì . . . . .	2.799,22	0,00	0,00	2.799,22
B.C. Pop. Torre del Greco . . . . .	1.521.123,60	0,00	120.195,00	1.400.928,60
910/12 Banca Pop. Dell'Irpinia . . . . .	207.366,15	0,00	49.579,86	157.786,29
910/12 Banca di Sassari Spa . . . . .	1.691.694,79	0,00	516.219,65	1.175.475,14
910/12 B. del Monte di Rovigo . . . . .	1,03	0,00	1,03	0,00
L. 493 Credito Emiliano . . . . .	42.508,02	0,00	0,00	42.508,02
L. 493 B. di Trento e Bolzano . . . . .	55.525,31	0,00	0,00	55.525,31
L. 493 - B. Antoniana Pop. Veneta . . . . .	138.035,57	0,00	0,00	138.035,57
L. 493 BNL S.A. Creditfondiario . . . . .	2.446.843,70	0,00	0,00	2.446.843,70
L. 493 Coopercredito spa BNL . . . . .	67.569,86	0,00	0,00	67.569,86
L. 493 Credito Pop. Salentino . . . . .	66.883,49	0,00	0,00	66.883,49
L. 493 N. Napoli sez. cred. agr. . . . .	1.747.298,16	0,00	0,00	1.747.298,16
L. 493 Banco di Santo Spirito . . . . .	341.022,91	0,00	0,00	341.022,91
L. 493 Banco di Sicilia . . . . .	261.409,05	0,00	0,00	261.409,05
L. 493. C. cen. risp. PPLL Palermo . . . . .	323.376,91	0,00	0,00	323.376,91
L. 493 Migliorconsorzio . . . . .	683.625,67	0,00	0,00	683.625,67
L. 493 Banco di Sardegna . . . . .	200.974,81	0,00	0,00	200.974,81
L. 493 B. Creditagrario Ferrara . . . . .	352,74	0,00	0,00	352,74
L. 493 Cariverona Banca Spa . . . . .	669.684,46	0,00	0,00	669.684,46
L. 493 I.F.C.A. Piem. Lig. Aosta . . . . .	6.399,58	0,00	0,00	6.399,58
L. 493 I.F.C.A. per la Toscana . . . . .	3.523,15	0,00	0,00	3.523,15
L. 493 Credito Agricolo Ital. . . . .	57.173,42	0,00	0,00	57.173,42
L. 493 Monte dei Paschi di Siena . . . . .	510.758,01	0,00	0,00	510.758,01
L. 493 Cassa Risparmio Bologna . . . . .	238,60	0,00	0,00	238,60
L. 493 Cariplo . . . . .	29.131,78	0,00	0,00	29.131,78

## Segue: PROSPETTO N. 4

**Debiti di Tesoreria**

DEBITI DI TESORERIA	Situazione al 31 dicembre 2001	Aumenti (pagamenti)	Diminuzioni (incassi)	Situazione al 31 dicembre 2002
L. 493 Centrobanca . . . . .	892.236,46	0,00	0,00	892.236,46
L. 493 I.C. Casse Rurali Artig. . . . .	1.015.048,98	0,00	0,00	1.015.048,98
L. 493 I.B.S. Paolo di Torino . . . . .	150.728,90	0,00	0,00	150.728,90
910/12 Banca Pop. di Milano . . . . .	166.021,96	0,00	0,00	166.021,96
910/12 Cassa Risparmio Firenze . . . . .	312.454,49	0,00	235.532,74	76.921,75
910/12 Banca Carige Spa . . . . .	391.192,34	103.291,38	44.790,40	449.693,32
Fondo rotaz. proprietà coltivat. . . . .	1.572.628,58	2.392.647,50	2.385.523,20	1.579.752,88
Gestioni spec. L. 198/76-336/76 . . . . .	21.035.667,43	20.160.940,69	41.196.608,12	0,00
Fondo rotaz. cred. pesc. L.1457/56 . . . . .	0,45	0,00	0,45	0,00
Fondo rotaz. iniz. econom. TS-GO. . . . .	39.595.922,17	16.911.506,69	56.507.428,86	0,00
Fondo svil. mecc. agric. L. 910/66. . . . .	153.012.007,13	46.422.378,93	109.739.069,86	89.695.316,20
Fondo centr. cred. pesch. L. 41/82 . . . . .	5.141.089,87	1.821.172,72	3.311.553,09	3.650.709,50
Med. centr. Malta Legge 384/88 . . . . .	0,00	5.026.880,95	3.488.598,38	1.538.282,57
Min. esteri coop. e sviluppo . . . . .	77.212.641,25	30.154.035,45	0,00	107.366.676,70
Med. centr. L. 237/93 - Art. 2. . . . .	6.468.917,59	0,00	0,00	6.468.917,59
Med. centr. L. 662/96 Garanzia Pim . . . . .	83.856.265,56	25.822.844,95	0,00	109.679.110,51
Med. centr. L. 227/77-38/79/87 . . . . .	1.857.688.497,41	174.888.672,00	50.000.000,00	1.982.577.169,41
Med. centr. Fondo rot. med. reg . . . . .	5.212,12	0,00	1.388,80	3.823,32
Fondo gar. autostr. L. 531/82 . . . . .	125.689.795,08	250.895.071,63	312.243.418,78	64.341.447,93
Sviluppo Italia Spa G.F. rotaz. . . . .	12.815.338,37	0,00	0,00	12.815.338,37
Simest Fondo ex L. 394/81 . . . . .	474.454.611,75	79.768.535,00	59.822.845,00	494.400.301,75
Mutui territori montani . . . . .	272.542,50	0,00	0,00	272.542,50
Coopercredito Spa Gruppo BNL . . . . .	115.417.277,00	0,00	85.026.757,44	30.390.519,56
Efim in liquidazione DL 487/92 . . . . .	472.461.139,30	17.000.000,00	5.000.000,00	484.461.139,30
CONSAP - Art. 23 L.409/2001 . . . . .	0,00	1.000.000.000,00	0,00	1.000.000.000,00
FINTECNA SPA Rubrica ex IRISPA . . . . .	0,00	1.490.000.000,00	555.811.994,10	934.188.005,90
Mintes Dip. Tes. DL 143/98 Art. 7 . . . . .	1.130.049.791,13	641.606.237,95	41.359.808,07	7.730.296.221,01
S.A.C.E. . . . .	658.277.032,14	711.736.552,00	875.188.929,59	494.824.654,55

Segue: PROSPETTO N. 4

**Debiti di Tesoreria**

DEBITI DI TESORERIA	Situazione al 31 dicembre 2001	Aumenti (pagamenti)	Diminuzioni (incassi)	Situazione al 31 dicembre 2002
S.A.C.E. F. Ris. Art. 8 DLGS 143/98	1.841.914.037,87	321.088.189,71	0,00	2.163.002.227,58
IMI-leggi 184/71 e 59/74 . . . . .	150.414,46	0,00	0,00	150.414,46
M.A.F Fondo solidarietà naz. . . . .	14.719.538,08	185.924.931,74	171.795.655,57	28.848.814,25
Min. tes. condono fiscale . . . . .	622.377,07	0,00	0,00	622.377,07
Dip. tesoro organismi internaz. . . . .	370.108.031,94	200.643.417,00	205.252.117,00	365.499.331,94
Fondo oscillaz. prezzi petrol. . . . .	6.972.168,14	0,00	0,00	6.972.168,14
Cassa DD.PP. art. 45 L. 865/71 . . . . .	74.199,45	0,00	0,00	74.199,45
Cassa DD.PP. art. 6 L. 346/74. . . . .	3.178.385,46	2.937.596,87	3.180.010,61	2.935.971,72
Cassa DD.PP ed. res. contrib. Stato .	572.841.044,82	105.471.376,04	605.147.565,07	73.164.855,79
Cassa DD.PP. edil resid. L. 457/78 .	1.788.489.930,27	27.087.850,68	1.208.548.362,96	607.029.417,99
Cassa DD.PP. edilizia pers. P.S. . . .	35.260.104,24	0,00	4.576.065,06	30.684.039,18
Cassa DD.PP. contr. capit. comuni. .	15.157.013,59	359.069,28	2.240.844,07	13.275.238,80
Cassa DD.PP. antic. finanz. comuni .	38.788.415,87	1.674.249,96	6.399.332,06	34.063.333,77
Cassa DD.PP. contr. inter. comuni . .	36.381.126,06	142.160,36	3.795.203,35	32.728.083,07
Cassa DD.PP. art. 56 L. 526/82. . . . .	5.096.970,72	0,00	0,00	5.096.970,72
Cassa DD.PP. acquisto titoli . . . . .	22.658.966,15	44.479.756,34	22.658.966,15	44.479.756,34
Cassa DD.PP. contr. fessr. L. 784/80.	98.501.471,79	3.129.761,40	3.534.089,57	98.097.143,62
Cassa DD.PP. urbaniz. aree L. 94/82	60.839.630,92	27.528.799,51	60.978.387,22	27.390.043,21
Cassa DD.PP. edil. abit. str. L. 94/82	50.245.291,16	0,00	3.149.827,34	47.095.463,82
Cassa DD.PP. - art. 21, c. 1 L. 130/83	246.941.386,69	0,00	24.864.381,35	222.077.005,34
Cassa DD.PP. sviluppo Italia L. 95/ 1995 . . . . .	59.910.132,84	15.581.554,67	69.633.995,86	5.857.691,65
Cassa DD.PP. ferr. conc. L. 910/86 .	31.972.305,93	38.671.712,53	70.644.018,46	0,00
Cassa DD.PP. Fondo ex Agensund L. 64/86. . . . .	142.846.289,96	432.152,40	92.471.118,00	50.807.324,36
Cassa DD.PP. Fondo rotaz. L. 179/92	422.492.777,51	25.998.807,30	122.581.582,34	325.910.002,47
Cassa DD.PP. Metano C.C.L. 266/97 art. 9. . . . .	314.019.350,90	48.325.372,92	85.845.925,39	276.498.798,43
Cassa DD.PP. Metano C.I.L. 56/82 art. 28 . . . . .	39.547.163,27	4.153.202,74	10.990.371,86	32.709.994,15

Segue: PROSPETTO N. 4

**Debiti di Tesoreria**

DEBITI DI TESORERIA	Situazione al 31 dicembre 2001	Aumenti (pagamenti)	Diminuzioni (incassi)	Situazione al 31 dicembre 2002
Cassa DD.PP. Meta C.C.L. 7398 art. 2/4-6. . . . .	4.766.852,16	0,00	393.468,24	4.373.383,92
Cassa DD. PP. I.G. Spa L. 608/96 art. 9, c. 7 . . . . .	1.716.209,84	34.054.950,96	1.570.028,97	34.201.131,83
CDP ED. Sovvenz. Progr. Centrali. .	0,00	1.375.380.013,25	63.214.881,90	1.312.165.131,35
CDP ED. Agevol. Prog. Centrali.. . .	0,00	578.175.534,74	36.871.349,15	541.304.185,59
Cassa DD.PP. Ed. Sovv. Fondo Globale Reg. . . . .	2.742.228.064,12	439.540.790,40	587.873.454,78	2.593.895.399,74
Cassa DD.PP. Fondo Progettazione Prel. . . . .	20.658.275,96	0,00	17.283.730,11	3.374.545,85
Cassa DD.PP. att. contratti d'area . .	659.228.019,15	0,00	145.170.677,84	514.057.341,31
Cassa DD.PP. Patti territoriali . . . . .	688.804.161,35	626.671,83	544.208.629,69	145.222.203,49
Banco di Napoli . . . . .	0,11	0,00	0,11	0,00
Banca Nazionale del Lavoro . . . . .	614.531,84	22.020.808,91	22.188.597,52	446.743,23
Totale «Altre amministrazioni in conto corrente infruttifero» . . .	104.241.551.217,84	374.938.057.961,62	360.454.035.526,37	118.725.573.653,09
Totale conti correnti . . .	129.714.885.605,36	393.224.569.993,48	387.848.491.980,04	144.090.963.618,80
<b>III. INCASSI DA REGOLARE</b>				
Vaglia del Tesoro . . . . .	1.283.171.192,41	244.147.392.283,41	243.801.823.710,22	1.628.739.765,60
Partite diverse . . . . .	18.676.976,17	2.782.019.268,77	2.162.435.995,12	638.260.249,82
Totale . . .	1.301.848.168,58	246.929.411.552,18	245.964.259.705,34	2.267.000.015,42
<b>IV. ALTRE GESTIONI</b>				
a) <i>Contabilità speciali (analitico)</i>				
Dir. gen. tesoro . . . . .	1.291,14	0,00	0,00	1.291,14

Segue: PROSPETTO N. 4

**Debiti di Tesoreria**

DEBITI DI TESORERIA	Situazione al 31 dicembre 2001	Aumenti (pagamenti)	Diminuzioni (incassi)	Situazione al 31 dicembre 2002
Prefetture . . . . .	1.173.910.422,24	4.509.498.661,44	4.482.049.682,23	1.201.359.401,45
Amm. scolastica provveditorati . . . .	2.464.883.033,03	3.412.602.819,68	4.092.487.053,28	1.784.998.799,43
Com. gen. carabinieri - Direz. amm.	101.042.862,60	3.293.986.062,81	3.382.703.622,52	12.325.302,89
Com. gen. finanza - Direz. amm. . . .	8.438,91	2.120.628.944,30	2.120.637.383,21	0,00
Comiliter - Direz. amm. . . . .	427.681.059,20	8.124.301.552,39	8.283.000.536,70	268.982.074,89
G.F.B. Intendenza fin. D.L. 65/89 . .	15.945,26	0,00	15.945,26	0,00
Albo autostrasportat. - L. 162/93 . . .	208.467,83	6.226.080,00	6.434.547,83	0,00
Prefetture - D.M. 248/97. . . . .	2.845.619,81	0,00	869.158,34	1.976.461,47
Min. finanze - Uffici entrate . . . . .	48.209.683,17	50.925,10	13.008.089,54	35.252.518,73
Introiti fiscali e contribut. (1) . . . .	3.999.695.927,66	352.786.403.493,80	351.029.354.511,19	5.756.744.910,27
Entr. reg. sic. e rimb. c. fiscale . . . .	1.597.852,11	9.321.153.509,79	9.321.600.610,29	1.150.751,61
Fondi rilancio economia . . . . .	258.228.449,54	901.217.288,91	0,00	1.159.445.738,45
Intendenza di finanza I.C.I. . . . .	5.886.806,80	393.069,42	819.109,30	5.460.766,92
P.G. regione Val d'Aosta . . . . .	1.299.177,44	13.197.122,50	13.309.171,67	1.187.128,27
P.C. giust. amm. reg. Sicilia . . . . .	86.387,65	473.105,00	292.023,59	267.469,06
Comm. gov. reg. Trentino-A. Adige.	12.653.196,04	68.830.595,38	71.929.648,49	9.554.142,93
Legge n. 61 - 30 marzo 1998 . . . . .	1.688.779.304,36	1.500.689.387,76	346.513.304,77	2.842.955.387,35
Comm. gov. emergenza idrica. . . . .	192.469.850,64	198.456.382,29	135.702.687,39	255.223.545,54
R. ST. SP. E. PR. Aut. Add. Irpef E.L. . . . .	244.096,42	8.850.553,12	2.094.853,96	6.999.795,58
A.I.P.A. DPCM 769/94. . . . .	20.761.495,62	13.274.342,00	14.052.137,22	19.983.700,40
Centro tecnico rete unit - P.A. . . . .	90.912.493,68	9.332.899,00	22.505.296,34	77.740.096,34
Com. gar. L. 146/90. . . . .	483.641,01	2.488.470,13	1.731.137,17	1.240.973,97
Com. gov. aree Castel Volturno. . . .	711.491,67	834.078,00	1.081.441,22	464.128,45
Ufficio Naz. Servizio Civile . . . . .	107.376.517,75	113.282.402,00	66.981.673,94	153.677.245,81
Prov. Roma-Sicurezza stradale . . . .	0,00	77.468,53	0,00	77.468,53
Prov. R. Emilia -Sicur. Stradale. . . .	0,00	33.827,93	0,00	33.827,93
Comuni - P.R.U. - L. 179/92. . . . .	232.328.272,29	28.123.528,22	48.508.922,83	211.942.877,68
M. Int. D.C.F. Loc. Add. Irpef E.L. .	178.337.417,36	996.839.722,22	1.016.092.147,21	159.084.992,37

(1) Vedere pag. 626.

## Segue: PROSPETTO N. 4

**Debiti di Tesoreria**

DEBITI DI TESORERIA	Situazione al 31 dicembre 2001	Aumenti (pagamenti)	Diminuzioni (incassi)	Situazione al 31 dicembre 2002
Pres. Cons. Min. Emerg. Sociale . . .	5.392.086,50	0,00	3.138.888,37	2.253.198,13
Ist. naz. previdenza sociale . . . . .	12.809.371.336,50	95.052.600.345,37	94.638.782.852,40	13.223.188.829,47
Direzione generale I.N.P.S. . . . . .	4.178.781.360,09	55.024.645.156,08	54.620.656.876,16	4.582.769.640,01
Gestioni liquid. ex-enti osped. . . . .	26.082,04	0,00	0,00	26.082,04
Com. Na prev. ri. sism. Beni Cult. . .	924,38	0,00	0,00	924,38
Sovrintendenze Beni Storici. . . . .	18.927,21	23.641,29	42.298,29	270,21
Prov. OO.PP. terremoti . . . . .	965.873,52	0,00	370.728,95	595.144,57
Uff. def. att.re pop. terr. nov. 80 . . .	157.547,45	0,00	2.807,35	154.740,10
P.G.R. camp. comm. str. gov. 887/84	19.413.459,80	6.263.761,36	8.343.886,67	17.333.334,49
Comm. str. contenz. D.L. 131/97 . . .	8.821.380,36	251.515.263,84	69.776.225,41	190.560.418,79
Comune Matera L. 771/86 . . . . .	12.465.871,12	1.679.622,42	3.161.643,01	10.983.850,53
Enti locali legge 219/81 . . . . .	1.239.844.908,42	364.666.118,78	297.270.749,61	1.307.240.277,59
Pres.Provincia Rieti L. 115/80... . . .	0,00	254.242,00	0,00	254.242,00
Com. Ancona - Eventi calamitosi . .	7.466.805,49	0,00	2.462.410,87	5.004.394,62
Pr. reg. Marche ord. fpc. 2668/97 . .	456.318.496,63	855.563.188,15	285.651.818,77	1.026.229.866,01
Pr. reg. Umbria ord. fpc. 2668/97 . .	19.305.412,97	11.238.724,84	7.665.119,56	22.879.018,25
Com. dei Beni Cult. ord. 2669/97 . .	7.605.016,87	403.440,98	2.398.268,60	5.610.189,25
Dirigenti amm. - D.L. 632/1981 . . .	3.415.182,94	22.721.690,38	21.859.591,90	4.277.281,42
Enti aut. porti art. 40 L. 119/81. . . .	26.594.357,31	2.022.431,58	5.776.409,69	22.840.379,20
Capitanerie Porto-Legge 133/89	1.996.584,66	4.334.701,03	4.655.663,70	1.675.621,99
Camere Comm. - Diritto annuale . .	84.587,89	692.970.637,94	692.972.408,57	82.817,26
Fondo agevolazioni ricerca-Far . . . .	74.655.507,98	24.077.761,35	81.490.546,77	17.242.722,56
Uff. restituz. prelievi agricoli . . . . .	37.193.550,17	220.505.164,87	254.359.637,18	3.339.077,86
Ist. aut. case popolari . . . . .	1.431.718.469,40	207.190.310,20	598.299.468,30	1.070.609.311,30
IACP - art. 1 L. 560/93 . . . . .	780.193.624,94	213.181.079,24	155.799.661,85	837.575.042,33
Enti locali - art. 1 L. 560/93 . . . . .	420.481,06	0,00	0,00	420.481,06
Com.ve M.LL.PP. reg. Ven. F. Cer.	18.746.390,74	0,00	932.806,08	17.813.584,66
Università - edil. universitaria . . . . .	12.924.578,53	3.985.891,30	11.626.231,20	5.284.238,63

Segue: PROSPETTO N. 4

**Debiti di Tesoreria**

DEBITI DI TESORERIA	Situazione al 31 dicembre 2001	Aumenti (pagamenti)	Diminuzioni (incassi)	Situazione al 31 dicembre 2002
Genio civile . . . . .	268.618,30	0,00	0,00	268.618,30
Provveditorati opere pubbliche . . . .	3.556.151,31	2.642.395,82	4.493.598,14	1.704.948,99
Provveditorato porto Venezia . . . . .	212.188,23	0,00	0,00	212.188,23
Ente autonomo Flumendosa . . . . .	4.506.920,50	10.578.730,10	10.993.338,12	4.092.312,48
Autorità bacini idrografici. . . . .	47.802.240,37	19.510.779,91	18.786.512,27	48.526.508,01
Enti pubblici-prog. ris. idriche. . . . .	30.345.532,13	24.763.601,51	27.336.712,36	27.772.421,28
Pres. mag. acque Ve - L. 206/95 . . . .	9.954.290,35	93.000,00	244.858,97	9.802.431,38
LL.PP. - Interventi Settore Porti . . . .	486.770,14	103.291,38	143.387,55	446.673,97
Risan. bieticolo saccarifero . . . . .	15.863.059,33	0,00	0,00	15.863.059,33
Sindaci PA e CT Straord. esigen.. . . .	33.156.823,64	630,32	804.096,89	32.353.357,07
L. 46/82 innovaz. tecnologica . . . . .	1.471.722.428,84	0,00	165.666.575,22	1.306.055.853,62
Incentivi L. 341/95 . . . . .	484.872.439,36	90.450.697,70	83.536.177,90	491.786.959,16
Interventi per le P.M.I. . . . .	81.812.447,90	99,09	1.087.135,14	80.725.411,85
Interventi imprenditor. femm.le . . . . .	288.284.206,65	9.650.000,00	237.001.413,78	60.932.792,87
Interventi industr. siderurgica . . . . .	89.972.980,96	83.691.104,01	14.532.764,57	159.131.320,40
Interventi aree depresse . . . . .	1.465.513.582,61	3.192.661.861,11	1.421.439.950,86	3.236.735.492,86
Interventi artt. 21 e 32 L. 219/81. . . . .	174.389.565,44	83.542.022,35	43.610.318,41	214.321.269,38
A regioni per artigianato. . . . .	89.462.326,94	0,00	0,00	89.462.236,94
Min. ind. - L. 140/97 . . . . .	10.613.935,64	0,00	9.269.089,57	1.344.846,07
Min. ind. - L. 449/97 . . . . .	161.949.435,88	176.158.661,29	44.748.643,46	293.359.453,71
Min. att. produttive - L. 388/00. . . . .	56.810.258,90	0,00	6.467,29	56.803.791,61
Ricevitorie principali dogane. . . . .	27.597.906,18	110.162.352,93	100.022.016,87	37.738.242,24
Istit. agronomico Oltremare. . . . .	6.215.827,96	4.086.262,55	6.765.916,72	3.536.173,79
Uffici portuali lavoro . . . . .	1.919.027,68	0,00	1.081.325,07	837.702,61
Sovrintendenza beni culturali. . . . .	1.339.521,84	0,00	1.251.653,42	87.868,42
Sovrint. beni culturali - L. 67/88 . . . .	29.546.016,65	18.341.955,83	23.280.671,15	24.607.301,33
Min. beni cult. - L. 135/97-203/97. . . .	980.532.904,25	362.049.245,60	576.132.808,25	766.449.341,60
I.S.P.E.S.L. - decr. leg.vo 268/93. . . .	99.939.178,50	79.947.408,91	103.155.851,89	76.730.735,52



Segue: PROSPETTO N. 4

**Debiti di Tesoreria**

DEBITI DI TESORERIA	Situazione al 31 dicembre 2001	Aumenti (pagamenti)	Diminuzioni (incassi)	Situazione al 31 dicembre 2002
Aut. bac. idrogr. spese corr. . . . . .	7.724.500,59	9.829.872,01	11.779.475,01	5.774.897,59
Istituto superiore sanità. . . . .	14.400.676,93	1.009.629,30	15.338.223,85	72.082,38
Istituto superiore sanità - DL 267/93	143.123.873,82	192.576,15	143.252.579,16	63.870,81
Aut. Vigil. Lav. Pub. . . . .	1.527.834,26	23.580.369,88	20.408.307,71	4.699.896,43
INPDAI - Incassi contr. unificati . . .	179.135.837,68	2.555.123.988,04	2.547.818.355,00	186.441.470,72
ENPALS - Incassi contr. unificati . .	49.572.705,08	738.120.283,57	730.013.879,39	57.679.109,26
Ord. FPC - Emergenza ambientale . .	701.456.343,74	742.715.400,60	601.423.137,93	842.748.606,41
Investimenti diretti. . . . .	13.230.517,17	31.273.240,13	7.271.598,80	37.232.158,50
Aut. port. G. Tauro - Fondi P.R.P . .	163.055,16	0,00	152.834,05	10.221,11
Vertice G8 - Pref. GE . . . . .	8.606.181,62	4.956.965,42	11.413.318,37	2.149.828,67
Carta geologica d'Italia . . . . .	51.129,23	491.150,51	8.927,44	533.352,30
Prov. Umbria - Caserma VV.FF. . .	0,00	561.485,00	61.313,10	500.171,90
Prov. Umbria-Excasa del Fascio . .	0,00	1.776.257,44	689.798,56	1.086.458,88
I.N.P.S.. . . . .	4.482.437.741,26	52.121.197.078,85	52.287.934.616,04	4.315.700.204,07
INPAD - Gest. Aut. A - Opera prev.	0,00	0,00	0,00	0,00
Op. Naz. Assist. Organi sanitari. . . .	602.169,80	23.511.622,42	23.421.765,11	692.027,11
Istituto Naz. commercio estero . . . .	31.784,37	308.014,29	310.273,13	29.525,53
Amm. NE aut. Monopoli di Stato . .	71.539.360,47	514.252.003,36	505.517.446,37	80.273.917,46
Monopoli Lotterie Nazionali . . . . .	61.120.040,11	330.818.957,93	232.193.728,53	159.745.269,51
Monopoli - Servizio Lotto . . . . .	2.071.441.193,60	3.875.222.581,94	3.662.328.109,56	2.284.335.665,98
M. finanze - Quota accisa benzina . .	177.539.344,39	1.595.278.179,13	1.457.909.895,45	314.907.628,07
Gestioni Cassa DD.PP. . . . .	281.010.943,01	1.742.779.791,02	1.807.602.158,75	216.188.575,28
INPDAP - Pens. Contr. Stato . . . . .	179.540.316,16	2.225.821.645,72	1.924.726.642,88	480.635.319,00
INPDAP - Pens. Contr. dipend. . . . .	68.950.929,38	0,00	68.950.929,38	0,00
INPDAP - Gest. Aut. D - C.P.D.L. . .	1.610.720.243,63	10.980.772.623,54	11.201.206.296,56	1.390.286.570,61
INPDAP - Gest. Aut. D - C.P.S. . . .	399.616.625,18	2.792.730.717,80	2.868.249.132,57	324.098.210,41
INPDAP - Gest. Aut. D. C.P.I. . . . .	23.483.592,09	170.539.443,18	173.117.184,56	20.905.850,71
INPDAP - Gest. Aut. D. C.P.U.G . .	1.316.038,56	12.569.922,24	12.786.120,39	1.099.840,41

Segue: PROSPETTO N. 4

### Debiti di Tesoreria

DEBITI DI TESORERIA	Situazione al 31 dicembre 2001	Aumenti (pagamenti)	Diminuzioni (incassi)	Situazione al 31 dicembre 2002
INPDAP - G.A. Prest. creditizie . . .	24.249.995,66	187.985.417,96	190.502.019,80	21.733.393,82
Fondo Rotaz. Trieste e Gorizia . . . .	88.577,30	10.976.052,63	11.055.629,93	0,00
R.G.S. - Prelievo supplem. latte. . . .	1.272.802,12	6.013.851,36	6.032.154,64	1.254.498,84
Regioni add. IRPEF . . . . .	52.342.256,42	659.831.011,37	643.547.571,67	68.625.696,12
Regioni IRAP Amm. pubbl. . . . .	667.011.057,69	7.548.294.073,95	7.510.018.236,46	705.286.895,18
Regioni IRAP altri soggetti. . . . .	5.188.277,52	62.056.733,25	62.644.698,24	4.600.312,53
Poste SPA - Servizio tesoreria. . . . .	760.545.269,53	84.033.300.920,15	84.395.608.183,26	398.238.006,42
Min. interno add. IRPEF E.L. . . . .	6.646.963,66	88.765.891,43	85.686.540,43	9.726.314,66
Enti Tab. «A» legge 720/84 (*). . . .	40.331.653.284,65	389.015.728.480,48	394.524.156.924,67	34.823.224.840,46
<b>Totale contabilità speciali . . .</b>	<b>90.260.546.054,52</b>	<b>1.106.767.900.797,18</b>	<b>1.106.881.800.985,37</b>	<b>90.146.645.866,33</b>
b) <i>Depositi di terzi</i> . . . . .	30.424.070,48	34.299.721,69	25.146.837,34	39.576.954,83
<b>Totale altre gestioni . . .</b>	<b>90.290.970.124,35</b>	<b>1.106.802.200.518,87</b>	<b>1.106.906.947.822,06</b>	<b>90.186.222.821,16</b>
<b>Totale generale . . .</b>	<b>464.048.904.044,88</b>	<b>2.080.014.030.781,04</b>	<b>2.037.988.914.422,19</b>	<b>506.074.020.403,73</b>
(*) Confrontare apposito allegato contenente l'analisi per «gruppi» delle contabilità speciali di Tesoreria unica.				
(1) AG. Entrate - Fondi riscossione .	912.479.628,77	323.846.038.076,86	324.245.778.564,59	512.739.141,04
Agenzia Entrate - Fondi bilancio	3.079.309.042,53	28.326.845.644,28	26.782.616.312,75	4.623.538.374,06
Agenzia Entrate - Fondi INPS . .	7.128.361,52	0,00	954.548,77	6.173.812,75
Agenzia Entrate - Fondi INAIL .	778.894,84	0,00	5.085,08	773.809,76
Dip. Pol. Fisc.-Sosp. Agev. Banc.	0,00	613.519.772,66	0,00	613.519.772,66
<b>Totale . . .</b>	<b>3.999.695.927,66</b>	<b>352.786.403.493,80</b>	<b>351.029.354.511,19</b>	<b>5.756.744.910,27</b>

Segue: ALLEGATO AL PROSPETTO N. 4

### Debiti di Tesoreria

DEBITI DI TESORERIA	Situazione al 31 dicembre 2001	Aumenti (pagamenti)	Diminuzioni (incassi)	Situazione al 31 dicembre 2002
<i>Enti Tab. A - legge 720/84 - Contabilità speciali di tesoreria unica</i>				
Dipartimenti universitari . . . . .	68.332.994,71	127.650.013,79	158.434.897,63	37.548.110,87
Consorzi interuniversitari . . . . .	47.316.617,82	94.704.856,13	108.187.452,86	33.834.021,09
Università . . . . .	704.115.841,26	7.312.685.095,23	7.143.391.577,06	873.409.359,43
Altri centri spesa università. . . . .	13.305.911,67	12.108.071,93	15.269.642,71	10.144.340,89
Facoltà universitarie. . . . .	2.902.565,96	6.359,81	1.526.659,75	1.382.266,02
Enti reg. diritto studio universitario .	242.739.217,24	515.436.463,38	507.979.329,46	250.196.351,16
Province . . . . .	2.337.015.374,96	4.416.544.349,52	3.635.192.415,05	3.118.367.309,43
Comuni . . . . .	6.804.954.184,14	37.172.121.607,54	35.925.980.606,70	8.051.095.184,98
Aziende e cons. serv. pubblici. . . . .	29.897.821,54	144.506.095,72	140.342.975,15	34.060.942,11
Comunità montane. . . . .	534.085.452,60	1.065.081.215,11	1.038.376.968,85	560.789.698,86
Consorzi comunali e provinciali . . .	224.744.748,10	675.009.888,26	620.744.192,93	279.010.443,43
Comuni con popolaz. inf. 5.000 abitanti . . . . .	2.238.791.149,12	5.523.831.404,75	5.291.666.963,73	2.470.955.590,14
Servizi sociali enti locali . . . . .	21.986.417,18	130.378.896,98	128.991.476,37	23.373.837,79
Ist. scient. ricovero e cura. . . . .	61.046.622,86	959.550.827,20	950.470.313,82	70.127.136,24
USL spese corr. 1983 e prec. . . . .	6.776,58	0,00	30,99	6.745,59
USL spese c/cap. 1983 e prec. . . . .	9.247,19	13.000,00	21.465,00	782,19
USL spese corr. 1984 e succ. . . . .	1.632.240.721,25	76.865.847.538,50	76.465.792.451,25	2.032.295.808,50
USL spese c/cap. 1984 e succ. . . . .	553.502.216,62	1.271.154.922,86	1.310.703.921,67	513.953.217,81
Agenzia Servizi Sanitari Regionali. .	7.782.283,80	9.181.655,84	4.378.577,99	12.585.361,65
Aziende ospedaliere . . . . .	138.306.058,65	4.870.935.830,04	4.936.898.449,16	72.343.439,53
Enti del S.S.N. Gest. liquidità . . . . .	345.176.627,21	213.876.536,82	320.319.634,20	238.733.529,83
Policlinici Universitari . . . . .	158.110.619,17	449.877.893,46	449.682.916,89	158.305.595,74
Autorità portuali . . . . .	581.477.038,07	410.894.876,67	391.774.911,89	600.597.002,85
Camere di Commercio . . . . .	1.048.111.899,66	1.144.366.477,27	1.073.894.930,76	1.118.583.446,17
Parchi Nazionali . . . . .	191.565.646,41	75.829.720,94	118.129.895,47	149.265.471,88
Aziende turistiche . . . . .	8.752.791,52	22.457.607,13	22.154.728,74	9.055.669,91

Segue: ALLEGATO AL PROSPETTO N. 4

### Debiti di Tesoreria

DEBITI DI TESORERIA	Situazione al 31 dicembre 2001	Aumenti (pagamenti)	Diminuzioni (incassi)	Situazione al 31 dicembre 2002
Aziende cura e promoz. turist. . . . .	39.470.706,43	142.567.894,26	145.633.095,48	36.405.505,21
Enti parchi regionali. . . . .	50.827.002,47	79.197.644,05	82.500.311,31	47.524.335,21
Enti regionali sviluppo agricolo. . . . .	136.683.066,19	317.685.785,86	289.947.578,27	164.421.273,78
Ist. sviluppo professionale lavoratori	1.125.271,62	45.975.828,41	42.597.799,42	4.503.300,61
Biblioteca docum. pedagog. . . . .	25.722.977,32	30.333.413,14	44.842.596,87	11.213.793,59
Gestioni governative ferro-lacuali . . . . .	92.548.080,54	167.146.106,90	155.017.404,31	104.676.783,13
Consorzi industrializzazione . . . . .	13.772.592,11	23.017.873,90	27.469.120,69	9.321.345,32
Istituto autonomo case popolari . . . . .	13.242.194,79	30.879.056,20	37.220.211,49	6.901.039,50
Ente nazionale sementi elette . . . . .	267.511,38	5.968.328,94	6.134.885,09	100.955,23
Istituto nazionale economia agraria . . . . .	8.516.150,55	14.297.233,10	18.558.844,03	4.254.539,62
Ag. naz. prot. amb. – L. 61/94 . . . . .	12.002.980,79	57.458.918,27	55.182.068,24	14.279.830,82
Ist. zooprof. sperimentali . . . . .	36.142.546,72	192.542.170,98	205.681.581,61	23.003.136,09
Istituti sperim. agrari . . . . .	35.506.466,41	76.535.413,05	81.406.143,96	30.635.735,50
Stazione sperim. per industria . . . . .	39.277.247,35	31.138.845,33	31.723.937,77	38.692.154,91
Cons. canale Milano-Cremona-Po . . . . .	20.924.692,68	1.539.543,94	2.082.321,02	20.381.915,60
Ente acquedotti siciliani . . . . .	11.949.674,96	44.090.491,83	43.965.351,24	12.074.815,55
Ente Val. Fond. AR.PG.SI.TR. . . . .	3.612.182,33	16.307.928,85	13.645.033,86	6.275.077,32
Ist. Ric. pesca marittima . . . . .	4.739.952,90	9.905.539,62	13.783.189,69	862.302,83
Istituto biologia selvaggina . . . . .	2.852.889,88	7.013.413,17	6.854.252,19	3.012.050,86
Ist. Naz. conserve alimentari . . . . .	521.297,63	1.937.861,56	1.987.974,48	471.184,71
Cons. area prov. Trieste . . . . .	6.151.096,92	12.999.363,41	9.106.525,13	10.043.935,20
Ente zona industr. Trieste . . . . .	6.421.666,01	3.575.557,69	4.192.691,48	5.804.532,22
E.R.I.M. . . . .	3.105.075,59	17.185.221,91	12.926.848,62	7.363.448,88
Soprintendenza Beni Culturali . . . . .	45.163.380,19	20.189.136,32	12.496.525,01	52.855.991,50
E.N.A.V. . . . .	679.653.367,08	84.323.468,88	763.976.835,96	0,00
Fondo gest. lav. port. liq. . . . .	78.958.514,48	140.907.464,99	106.042.228,21	113.823.751,26
Agenz. Nazion. sicurezza volo . . . . .	7.585.278,16	4.950.995,39	3.986.084,76	8.550.188,79
Istituto Centr. di Statistica . . . . .	43.947.342,67	332.501.611,34	276.900.772,09	99.548.181,92

Segue: ALLEGATO AL PROSPETTO N. 4

### Debiti di Tesoreria

DEBITI DI TESORERIA	Situazione al 31 dicembre 2001	Aumenti (pagamenti)	Diminuzioni (incassi)	Situazione al 31 dicembre 2002
Istituto Naz. Commercio Estero. . . . .	25.203.448,35	222.233.161,20	202.864.660,01	44.571.949,54
Croce Rossa Italiana Comit. Centr. . .	8.336.151,14	190.020.505,97	195.025.744,89	3.330.912,22
Comm. Naz. società e borsa . . . . .	12.856.771,46	23.777.382,52	29.394.259,98	7.239.894,00
Aero Club d'Italia . . . . .	2.817.480,58	3.997.796,94	2.913.233,73	3.902.043,79
Club Alpino Italiano . . . . .	2.137.062,79	7.512.209,17	7.072.929,40	2.576.342,56
Registro Aeron. italiano . . . . .	323.970.368,90	331.613.698,99	367.229.482,22	288.354.585,67
I.S.A.E. . . . .	6.298.629,33	13.086.807,46	15.405.337,77	3.980.099,02
E.N.I.T. . . . .	4.355.666,60	37.390.112,79	38.441.978,93	3.303.800,46
Ente cellulosa e carta . . . . .	4.592.207,91	6.047.600,29	7.111.205,31	3.528.602,89
Automobile Club d'Italia . . . . .	47.332.936,24	250.009.530,20	295.200.768,69	2.141.697,75
Unione incr. razze equine . . . . .	4.469.458,32	74.878.562,06	79.333.508,38	14.512,00
Ist. sperim. aggiorn. educat. . . . .	12.938.894,34	10.338.418,14	11.366.235,57	11.911.076,91
Centro europeo educazione . . . . .	5.746.761,58	2.052.701,72	5.300.087,43	2.499.375,87
Lega navale italiana . . . . .	631.180,86	1.602.657,83	1.578.050,75	655.787,94
Ente teatrale italiano . . . . .	0,00	10.582.214,87	10.582.214,87	0,00
Accademia Nazionale Lincei. . . . .	2.184.629,39	5.676.712,56	5.481.982,28	2.379.359,67
Istituto Italiano-Medio-Estr. Oriente. .	653.128,22	3.881.074,55	4.185.966,14	348.236,63
Osservatori astr. e vulcan. . . . .	2.105.080,95	6.198.899,48	6.609.666,15	1.694.314,28
Osserv. Geof. Sper. Trieste . . . . .	7.542.411,24	14.970.514,83	15.243.403,32	7.269.522,75
Ist. archit. navale . . . . .	4.948.985,61	3.058.087,80	7.729.388,76	277.684,65
Ist. naz. della nutrizione . . . . .	3.926.414,57	12.903.335,04	11.944.089,36	4.885.660,25
Istituto naz. di geofisica . . . . .	8.898.403,75	59.314.759,53	51.430.838,19	16.782.325,09
A.R.A.N. . . . .	11.110.673,81	21.055.134,36	14.629.560,61	17.536.247,56
Lega italiana lotta tumori . . . . .	4.033.594,35	5.403.119,96	4.932.233,74	4.504.480,57
E.S.M.A.S. . . . .	1.603.766,81	1.949.059,09	2.587.669,06	965.156,84
Istituto G. Ferraris . . . . .	6.637.848,72	11.985.483,50	13.692.769,36	4.930.562,86
Agenzie fiscali . . . . .	977.411.661,99	1.427.066.617,83	1.742.158.056,58	662.320.223,24
Scuola super. econ. e finanze . . . . .	627.128,77	13.640.322,98	6.715.637,16	7.551.814,59

Segue: ALLEGATO AL PROSPETTO N. 4

### Debiti di Tesoreria

DEBITI DI TESORERIA	Situazione al 31 dicembre 2001	Aumenti (pagamenti)	Diminuzioni (incassi)	Situazione al 31 dicembre 2002
Istituto naz. fisica nucleare . . . . .	17.464.217,41	307.373.221,49	304.854.075,69	19.983.363,21
Consiglio Nazionale Ricerche . . . . .	58.070.133,00	629.236.022,22	666.713.223,10	20.592.932,12
E.N.E.A . . . . .	31.666.144,88	349.496.142,58	320.702.876,46	60.459.411,00
Agenzia Spaziale Italiana . . . . .	152.243.618,53	712.830.262,72	657.334.150,82	207.739.730,43
Istituto naz. fisica della materia . . . . .	10.297.285,13	68.873.757,49	70.906.857,47	8.264.185,15
Ag. Spaziale It.-Mutui . . . . .	3.256.645,36	0,00	846.918,19	2.409.727,17
Ist. naz. ric. sc. tecn. montagna . . . . .	6.036.862,80	6.182.217,77	6.840.919,25	5.378.161,32
Museo fisica E. Fermi - Roma . . . . .	4.439.189,56	1.488.024,98	1.186.044,97	4.741.169,57
Inaf-Amm. Centr. e osserv. Astron. . . . .	54.258.927,60	111.041.128,33	113.357.905,49	51.942.150,44
Consiglio ric. e sperim. agric. . . . .	0,00	913.979,11	126.760,96	787.218,15
Istituto superiore di sanità. . . . .	0,00	302.692.976,07	166.120.589,36	136.572.386,71
Comitato intervento Sir . . . . .	113.210.369,39	119.599.441,85	117.064.797,88	115.745.013,36
Poste - pag. pensioni di Stato . . . . .	0,00	3.032.987.989,01	3.032.987.989,01	0,00
Poste - pag. spese giustizia . . . . .	0,00	707.515.320,91	707.515.320,91	0,00
Poste - pag. titoli p/c. tesoro . . . . .	766.455.119,80	11.016.324.301,80	11.038.711.533,67	744.067.887,93
Poste spa - servizio tesoreria. . . . .	9.205.061.628,18	143.899.923.348,92	148.091.450.890,67	5.013.534.086,43
Regione Piemonte . . . . .	306.267.512,32	8.387.529.912,66	8.601.945.779,02	91.851.645,96
Regione Lombardia . . . . .	1.013.788.033,73	14.245.673.638,88	14.926.625.664,07	332.836.008,54
Regione Veneto . . . . .	639.166.775,47	7.321.353.556,12	7.316.647.720,02	643.872.611,57
Regione Liguria . . . . .	429.147.163,91	2.609.876.433,95	2.818.174.963,58	220.848.634,28
Regione Emilia Romagna . . . . .	1.051.121.180,88	6.648.150.944,06	7.169.548.116,68	529.724.008,26
Regione Toscana . . . . .	810.718.130,07	5.785.350.189,75	6.137.965.098,88	458.103.220,94
Regione Umbria . . . . .	319.703.041,36	1.333.618.477,65	1.446.877.972,78	206.443.546,23
Regione Marche . . . . .	146.539.369,41	2.668.074.668,97	2.674.670.944,92	139.943.093,46
Regione Lazio . . . . .	961.248.362,28	8.734.905.378,30	8.729.936.837,96	966.216.902,62
Regione Abruzzo . . . . .	168.832.634,95	2.601.226.680,03	2.386.587.392,06	383.471.922,92
Regione Molise . . . . .	43.310.164,47	613.750.697,27	625.535.156,11	31.525.705,63
Regione Campania . . . . .	948.228.373,05	8.412.727.150,91	8.569.163.103,97	791.792.419,99

Segue: ALLEGATO AL PROSPETTO N. 4

**Debiti di Tesoreria**

DEBITI DI TESORERIA	Situazione al 31 dicembre 2001	Aumenti (pagamenti)	Diminuzioni (incassi)	Situazione al 31 dicembre 2002
Regione Puglia . . . . .	1.462.382.424,38	4.824.211.241,58	5.851.232.320,86	435.361.345,10
Regione Basilicata . . . . .	218.450.545,54	1.150.218.499,43	1.345.341.841,43	23.327.203,54
Regione Calabria . . . . .	479.063.173,69	3.794.566.305,62	3.885.807.125,13	387.822.354,18
Agenzia Toscana Agricoltura . . . . .	887.459,48	103.886.982,38	51.775.398,95	52.999.042,91
Organismo Lombardia Agricolt. . . . .	0,00	95.818.202,41	78.503.776,78	17.314.425,63
Agenzia Emilia-Romagna Agric. . . . .	0,00	130.244.410,47	124.401.234,63	5.843.175,84
Agenzia Basilicata Agricoltura . . . . .	0,00	1.781.510,29	811.304,27	970.206,02
Agenzia Veneto Agricoltura . . . . .	0,00	117.815.666,67	73.553.761,67	44.261.905,00
TOTALE GENERALE . . . . .	40.331.653.284,65	389.015.728.480,48	394.524.156.924,67	34.823.224.840,46

## PROSPETTO N. 5

**Buoni ordinari del tesoro pagati nell'esercizio 2002  
ed interessi imputati al Bilancio nell'esercizio 2002**

	B.O.T. PAGATI	INTERESSI IMPUTATI AL BILANCIO IN C/COMPETENZA
	(milioni di euro)	(milioni di euro)
<i>Tesorerie provinciali:</i>		
Scadenza esercizio 2002 . . . . .	208.831	4.820
Scadenza esercizi precedenti 2001 . . . . .	176.960	5.295
 Totale complessivo . . .	 385.791	 10.115



Segue: PROSPETTO N. 5

**Movimento dei buoni ordinari del Tesoro nell'esercizio finanziario 2002**

DESCRIZIONE EURO	IMPORTO IN EURO (in milioni)
Circolazione alla fine dell'esercizio 2001 . . . . .	113.810
Emissioni dell'esercizio 2002 . . . . .	208.761
Scadenze alla fine dell'esercizio 2002 (compreso i residui) . . . . .	208.831
RIACQUISTI DA FONDO AMMORAMENTO . . . . .	»
Circolazione alla fine dell'esercizio 2002 . . . . .	113.740
CONTO DEGLI INTERESSI	
Somma stanziata per la competenza 2002 . . . . .	5.991
Leggi e decreti ministeriali di variazione . . . . .	200
Riduzione con legge di assestamento del bilancio n. 317 del 23 ottobre 2000 . . . . .	1.259
Totale . . .	4.820
Residui alla fine dell'esercizio 2002 . . . . .	»
Pagamenti in conto competenza . . . . .	4.820
Economie – Rimessa a disposizione . . . . .	112

## PROSPETTO N. 6

**Movimento dei vaglia del Tesoro e degli ordini di trasferimento fondi  
nell'esercizio finanziario 2002**

	Sezioni di tesoreria provinciale e tesoreria centrale
Titoli insoluti al 31 dicembre 2001 . . . . .	1.283.171.192,41
Emessi nell'esercizio 2002 . . . . .	244.147.392.283,41
Variazione nell'emissione anno 2002 . . . . .	97.616.237,19
Pagati nell'esercizio 2002 . . . . .	243.801.823.710,22
Titoli insoluti al 31 dicembre 2002 . . . . .	1.628.739.765,60



**ALLEGATO AL CONTO GENERALE DEL PATRIMONIO  
DELLO STATO PER L'ESERCIZIO FINANZIARIO 2002**

*(ai sensi dell'articolo 7, comma 12-bis del decreto-legge  
15 aprile 2002, n. 63, convertito con modificazioni  
nella legge 15 giugno 2002, n. 112)*



**Conto consuntivo, economico e patrimoniale  
della Patrimonio dello Stato S.p.A.  
per l'esercizio 2002**



---

## RELAZIONE SULLA GESTIONE AL 31.12.2002

Illustre Azionista,

questo che sottoponiamo alla Sua approvazione è il primo bilancio della Società Patrimonio dello Stato S.p.a., istituita - ai sensi del D.L. 15 aprile 2002 n. 63 convertito in Legge con modificazioni dalla Legge 15 giugno 2002 n. 112 - per la valorizzazione, gestione ed alienazione del patrimonio dello Stato e nel rispetto dei requisiti e delle finalità propri dei beni pubblici.

In data 31 ottobre 2002 si è tenuta la prima Assemblea della Società che ha approvato lo Statuto e nominato il Consiglio di Amministrazione, composto dal Presidente Luigi Fausti e dai Consiglieri Massimo Ponzellini ed Elisabetta Spitz.

Il Consiglio ha immediatamente iniziato ad operare nominando Massimo Ponzellini Vice Presidente ed Amministratore Delegato ed avviando l'attività di organizzazione della Società. A tal fine nel mese di dicembre 2002 è stata stipulata una convenzione di attività di servizio con la Consap S.p.A., società interamente controllata dal Ministero dell'Economia e delle Finanze, con il contemporaneo distacco presso la Patrimonio dello Stato S.p.a. di un dirigente della Consap medesima.

Anche il Collegio Sindacale, composto dal Presidente Carlo Conte e dai Sindaci Effettivi Gaetano Baiocchi ed Enrico Sansone,



ha iniziato ad operare effettuando la prima verifica il 31 gennaio 2003. Con il supporto della Consap S.p.A., la struttura che si sta formando all'interno della Patrimonio dello Stato S.p.a. ha iniziato ad impostare tutte le attività necessarie per rendere funzionante nel miglior modo possibile la Società. Al riguardo il Vice Presidente e Amministratore Delegato ne ha promosso l'informatizzazione – come da delibera del Consiglio di Amministrazione del 20 dicembre 2002 - d'intesa con l'Ufficio per il Coordinamento Informatico del Dipartimento del Tesoro che ha provveduto ad effettuare le procedure di legge. I relativi contratti, ceduti dal suddetto ufficio, sono stati firmati dallo stesso il 16 gennaio 2003. Nei primi mesi dell'anno 2003, si è dato corso alle prime assunzioni di personale per costituire le varie strutture che formeranno l'apparato organizzativo dell'azienda.

Infine la Direttiva emanata dal CIPE in data 19 dicembre 2002, sulla base della quale il Ministero dell'Economia e delle Finanze stabilisce – ai sensi di legge - gli indirizzi strategici della Patrimonio dello Stato, è stata registrata alla Corte dei Conti il 19 febbraio 2003 e pubblicata sulla Gazzetta Ufficiale della Repubblica Italiana solo il 22 marzo 2003.

L'anno 2002 si contraddistingue quindi per l'avvio dell'attività e poche sono le operazioni economiche di cui si debba dar conto:

- ❖ i costi di impianto (costituzione della società), come prevede il principio contabile 24, sono stati capitalizzati, con il consenso del Collegio Sindacale, in quanto non vi è correlazione con i relativi benefici, e non si è proceduto, per il medesimo motivo, all'ammortamento degli stessi;
- ❖ si è immediatamente investito il capitale sociale in un'operazione di "pronti contro termine", che nel 2002 ha reso interessi per € 2.953, insufficienti a coprire i primi costi della produzione, formati dai

compensi degli organi societari, dal service Consap e dal prestito personale;

l'esercizio, pertanto, si chiude con una perdita, che in questo periodo è fisiologica, di € 72.915.

Il Consiglio di Amministrazione propone di rinviare la suddetta perdita al nuovo esercizio.

Certi di potere, nel 2003, soddisfare le aspettative, sia strategiche che operative e finanziarie, del nostro Azionista, chiediamo l'approvazione del presente bilancio d'esercizio.

Roma, 27 marzo 2003

p. IL CONSIGLIO DI AMMINISTRAZIONE

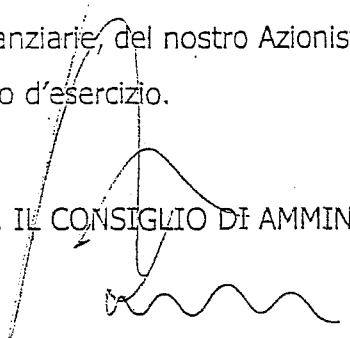

## Stato Patrimoniale Attivo

**A) Crediti verso soci per versamenti ancora dovuti****B) Immobilizzazioni**

I. Immateriali		
5) Costi di impianto e di ampliamento	7.963	7.963
II. Materiali		0
III. Finanziarie		0
<i>Totale Immobilizzazioni</i>		<b>7.963</b>

**C) Attivo circolante**

I. Rimanenze		0
II. Crediti		
5) Verso altri		
per operazioni pct	997.059	
vs. erario per ritenute su c/c	169	
		997.228
III. Attività finanziarie che non costituiscono immobilizzazioni finanziarie		0
IV. Disponibilità liquide		
1) Depositi bancari e postali	363	
		363
<i>Totale attivo circolante</i>		<b>997.591</b>

**D) Ratei e risconti**

- vari	5.942	5.942
<b><i>Totale Attivo</i></b>		<b>1.011.496</b>

## Stato Patrimoniale Passivo

**A) Patrimonio netto**

I. Capitale	1.000.000
II. Riserva da sovrapprezzo azioni	0
III. Riserva di rivalutazione	0
IV. Riserva legale	0
V. Riserva per azioni proprie in portafoglio	0
VI. Riserve statutarie	0
VII. Altre riserve	0
VIII. Utili (perdite) portati a nuovo	0
IX. Utile (perdita) d'esercizio	(72.915)

---

**Totale patrimonio netto** **927.085**

---

**B) Fondi per rischi e oneri** 0

---

**Totale fondo rischi ed oneri** **0**

---

**C) Trattamento fine rapporto di lavoro subordinato** 0

**D) Debiti**

13) Altri debiti		
- entro 12 mesi	84.411	84.411

---

**Totale debiti** **84.411**

---

**E) Ratei e risconti** 0

---

**Totale Passivo** **1.011.496**

---

p. IL CONSIGLIO DI AMMINISTRAZIONE  
Il Presidente

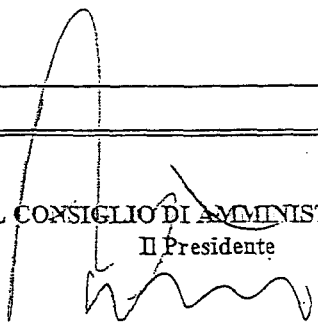

Conto Economico

<b>A) Valore della Produzione</b>		<b>0</b>
<b><i>Totale valore della produzione</i></b>		<b>0</b>
<b>B) Costi della Produzione</b>		
7) Per servizi	76.449	76.449
14) Oneri diversi di gestione	45	45
<b><i>Totale costi della produzione</i></b>		<b>76.494</b>
<b>C) Proventi e oneri finanziari</b>		
17) Interessi ed altri oneri finanziari - altri	3.579	3.579
<b><i>Totale proventi e oneri finanziari</i></b>		<b>3.579</b>
<b>D) Rettifiche di valore di attività finanziarie</b>		<b>0</b>
<b><i>Totale rettifiche di valore di attività finanziarie</i></b>		<b>0</b>
<b>E) Proventi ed oneri straordinari</b>		<b>0</b>
<b><i>Totale delle partite straordinarie</i></b>		<b>0</b>
<b><i>Totale prima delle imposte (A-B+-C+-D+-E)</i></b>		<b>(72.915)</b>
22) Imposte sul reddito dell'esercizio		0
<b>23) Perdita d'esercizio</b>		<b>(72.915)</b>

p. IL CONSIGLIO DI AMMINISTRAZIONE

Il Presidente



## **NOTA INTEGRATIVA AL BILANCIO DELL'ESERCIZIO 2002**

### **FORMA E CONTENUTO DEL BILANCIO**

Il bilancio è stato redatto in base a quanto disposto dalle norme del Codice Civile in materia, interpretate, secondo i principi contabili suggeriti dai Consigli Nazionali dei Dottori Commercialisti e dei Ragionieri.

Le operazioni societarie sono state riportate sui Libri secondo il principio contabile della competenza.

Non si è ritenuto opportuno allegare il prospetto di riclassificazione dello Stato Patrimoniale, del Conto Economico e del Rendiconto Finanziario in quanto non ritenuti utili alla maggiore chiarezza del bilancio.

La valutazione delle singole voci è stata fatta secondo i criteri generali della prudenza.

Trattandosi del primo esercizio di attività, non è stata indicata per ogni voce di bilancio, come consentito dall'art. 2423-ter del codice civile, l'importo della voce corrispondente relativa all'esercizio precedente.

### **CRITERI DI VALUTAZIONE ADOTTATI**

#### *IMMOBILIZZAZIONI IMMATERIALI*

Le immobilizzazioni immateriali sono iscritte al costo originario di acquisto, ed ammortizzate sistematicamente nel periodo di utilità.

Non si è ritenuto opportuno procedere per l'esercizio in corso all'ammortamento dei costi di impianto ed ampliamento per i motivi espressi nell'analisi delle poste di bilancio alla voce corrispondente.

#### *CREDITI*

I crediti sono stati iscritti secondo il valore nominale.

#### *RATEI E RISCOINTI*

I criteri di rilevazione dei ratei e dei risconti riguardano l'attribuzione all'esercizio di competenza di proventi e spese comuni a più esercizi.

### *DEBITI*

I debiti sono stati esposti in bilancio al valore nominale.

### *COSTI DELLA PRODUZIONE E PROVENTI ED ONERI FINANZIARI*

Sono stati iscritti al valore nominale.

## **ANALISI DELLE POSTE DI BILANCIO**

### ***STATO PATRIMONIALE***

#### **ATTIVO**

##### **❖ IMMOBILIZZAZIONI IMMATERIALI**

###### **COSTI DI IMPIANTO ED AMPLIAMENTO**

- La voce accoglie le spese di costituzione della società per € 7.963.

Gli amministratori in accordo con il Collegio Sindacale, hanno deciso di capitalizzare ed iscriveré i costi di impianto e di ampliamento nell'attivo patrimoniale in quanto nell'esercizio in corso non si è ancora realizzata la correlazione tra costi e ricavi.

##### **❖ ATTIVO CIRCOLANTE**

###### **CREDITI VERSO ALTRI:**

- la voce comprende:
  - i crediti verso erario per € 169 ed è relativa alla ritenuta d'acconto sugli interessi di conto corrente bancario intrattenuto con la Banca Nazionale del Lavoro;
  - l'operazione di "pronti contro termine" per un importo di € 997.059.

###### **DISPONIBILITA' LIQUIDE**

- disponibilità risultanti dal rapporto di conto corrente n. 98313 presso BNL per € 363.

❖ **RATEI E RISCOINTI ATTIVI**

- La voce accoglie i seguenti ratei attivi:
  - Per interessi su c/c bancari al netto della ritenuta d'acconto e delle spese bancarie per € 457.
  - Per interessi su P.C.T. per € 5.485.

**PATRIMONIO NETTO**

Numero e valore nominale delle azioni:

Il capitale sociale è pari a € 1.000.000 suddiviso in azioni ordinarie del valore nominale di € 1.

**PASSIVO**❖ **DEBITI**

- La voce comprende i seguenti debiti per fatture da ricevere:
  - compenso C.d.A. € 43.106;
  - compenso Collegio dei Sindaci € 11.890;
  - prestito di personale € 10.363;
  - service CONSAP S.p.A. € 10.000;
  - compensi professionali Studio Castellini € 9.052.

**CONTO ECONOMICO**❖ **COSTI DELLA PRODUZIONE**

- Service Consap € 10.000;
- Compensi organi amministrativi e di controllo: € 54.997;
- Prestito di personale: € 10.363;
- Spese professionali Studio Castellini: € 1.089.

❖ **PROVENTI ED ONERI FINANZIARI**

- interessi attivi su p.c.t. € 2.953;
- interessi attivi su c/c bancario € 626.

❖ **IMPOSTE DELL'ESERCIZIO**

- Non è stato effettuato alcun accantonamento in quanto l'esercizio si chiude con una perdita fiscale sia ai fini dell'IRPEG che dell'IRAP.

p. Il Consiglio di Amministrazione  
Il Presidente

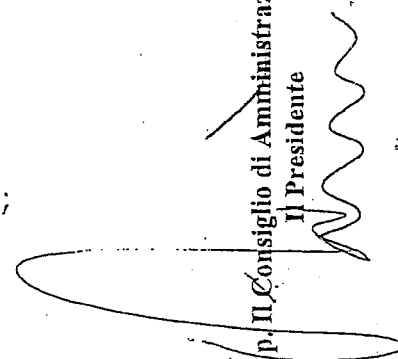



## Verbale del 27 marzo 2003

Il giorno 27 marzo 2003, alle ore 13,00, a seguito dell'approvazione da parte del Consiglio di Amministrazione del progetto di bilancio d'esercizio chiuso al 31 dicembre 2002, si è riunito presso la sede della Società, il Collegio Sindacale per esaminare i valori e per redigere la relazione al bilancio. Sono presenti il dott. Carlo Conte, presidente, il dott. Gaetano Baiocchi ed il dott. Enrico Sansone, sindaci effettivi.

Dopo attenta disamina, il Collegio definisce il seguente testo di relazione al bilancio dell'esercizio 2002:

Signor Azionista,

il Consiglio di Amministrazione ha consegnato al Collegio, al termine della riunione consiliare del 27 marzo 2003, il bilancio al 31 dicembre 2002 e la Relazione sulla gestione.

I valori contabili del predetto bilancio possono essere compendati come segue:

a) STATO PATRIMONIALE

*Attivo*



Immobilizzazioni	€	7.963
Attivo circolante	€	997.591
Ratei e risconti	€	<u>5.942</u>
	€	<u>1.011.496</u>

*Passivo*

Patrimonio netto:

Cap. Sociale	€	1.000.000
Riserve	€	-----
Perdita d'esercizio	€	<u>(72.915)</u>
	€	<u>927.085</u>

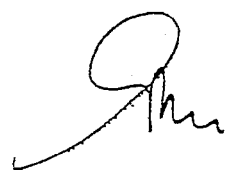
Fondi	€	-----
Debiti	€	84.411
Ratei e risconti	€	<u>-----</u>
	€	<u>84.411</u>
	€	<u>1.011.496</u>

   
1 

b) CONTO ECONOMICO

Valore della produzione	€	
Costi della produzione	€	(76.494)
Margine gestione finanziaria	€	
Rettifiche di valore attività finanziarie	€	
Margine gestione straordinaria	€	
Risultato ante imposte	€	(72.915)
Imposte sul reddito	€	
Perdita d'esercizio	€	(72.915)

Il Collegio ha esaminato con attenzione i valori di bilancio, tenendo conto delle informazioni esposte in Nota integrativa e nella Relazione sulla gestione, dalle quali si evince lo stato di sostanziale primo avvio della Società - costituita con la Legge 15 giugno 2002, n. 112, con azionista unico il Ministero dell'Economia e delle Finanze - per la valorizzazione, la gestione e l'alienazione del patrimonio dello Stato.

Il Collegio si limita, pertanto, a sottolineare che:

1. i costi di costituzione della Società sono stati capitalizzati e non si è proceduto all'ammortamento degli stessi non essendovi ancora correlazione con i relativi ricavi;
2. i ratei e risconti attivi sono correttamente computati.

Il Collegio ha svolto, con regolarità, la propria attività senza riscontrare anomalie ed ha partecipato alle riunioni del Consiglio d'Amministrazione.

In relazione alle suddette attività e allo specifico esame condotto sui documenti di bilancio, il Collegio ritiene che quest'ultimo sia meritevole di approvazione, come appare condivisibile la proposta del Consiglio di Amministrazione in ordine al riporto a nuovo della perdita d'esercizio.

Il Collegio, infine, Vi ricorda che, a seguito dell'approvazione del bilancio d'esercizio da parte dell'Assemblea, lo stesso documento deve essere rimesso al Ministero dell'Economia e delle Finanze per l'inserimento nel Rendiconto Generale dello Stato-Conto del Patrimonio ai sensi della Legge istitutiva della Società e delle indicazioni di cui alla circolare 12 marzo 2003 dello stesso Dicastero.

Roma, 27 marzo 2003

IL COLLEGIO SINDACALE

Carlo Conte

Gaetano Baiocchi

Enrico Sansone



**Conto consolidato della gestione del bilancio statale  
e della Patrimonio dello Stato S.p.A.**



**CONTO CONSOLIDATO DELLA GESTIONE STATALE E DELLA GESTIONE DELLA PATRIMONIO S.P.A.**  
al 31 dicembre 2002

ATTIVITA'	PASSIVITA'
ATTIVITA' FINANZIARIE A BREVE TERMINE	PASSIVITA' FINANZIARIE A BREVE TERMINE
Cassa (Biglietti, monete e depositi) e Banche	Residui passivi (Debiti di bilancio)
Crediti di tesoreria	Debiti di tesoreria
187.030.899.112	132.480.258.847
Residui attivi (Crediti di bilancio)	506.074.020.404
117.417.251.529	
Altre attività a breve	
TOTALE Attività finanziarie a breve termine	TOTALE Passività a breve termine
304.448.150.641	638.554.279.250
ATTIVITA' FINANZIARIE A MEDIO E LUNGO TERMINE	PASSIVITA' A MEDIO E LUNGO TERMINE
Azioni ed altre partecipazioni	Debiti redimibili (B.T.P.-C.C.T.- Prestiti esteri)
Partecipazione netta nella Patrimonio dello Stato S.p.a. (*)	Debiti diversi (Monete in circolazione, Residui passivi perenti)
Anticipazioni attive	Anticipazioni passive (Governi esteri, altri organismi)
Altri conti attivi	Altri conti passivi
52.842.428.487	1.020.167.739.768
927.085	34.968.112.688
45.692.507.273	51.753.983.816
1.180.220.885	-
99.716.083.730	
TOTALE Attività finanziarie di medio-lungo periodo	
ATTIVITA' IMMOBILIZZATE	
Beni materiali prodotti	TOTALE Passività a m/l termine
Beni materiali non prodotti	1.106.899.836.273
Beni immateriali prodotti	TOTALE PASSIVITA'
Oggetti d'arte	1.745.444.115.523
Partecipazioni a titoli	
Altre attività fisse	PATRIMONIO NETTO
	Patrimonio
	Peggioramento patrimoniale
	-
	-
88.181.793.336	
TOTALE attività immobilizzate	
492.346.027.707	TOTALE PATRIMONIO NETTO
	1.253.098.087.817

(\*) la valutazione è stata effettuata utilizzando il metodo del patrimonio netto



II - RENDICONTI PATRIMONIALI  
DELLE AZIENDE AUTONOME

---





**RENDICONTO PATRIMONIALE  
DELL'AMMINISTRAZIONE AUTONOMA  
DEI MONOPOLI DI STATO**

per l'esercizio finanziario 2002

---



---

**RENDICONTO PATRIMONIALE DELL'AMMINISTRAZIONE  
AUTONOMA DEI MONOPOLI DI STATO**

(Istituita con il regio decreto-legge 7 dicembre 1927, n. 2258)

NOTA PRELIMINARE

---

Il rendiconto patrimoniale dell'Amministrazione autonoma dei monopoli di Stato è suddiviso nelle seguenti tre Sezioni:

SEZIONE I. - *Conti generali del patrimonio.* Questi conti generali, preceduti da un conto sintetico che li riassume, sono distinti con i numeri 1, 2, 3, 4 e 5.

Conto generale n. 1 – Attività finanziarie.

Conto generale n. 2 – Crediti vari, partite da regolare.

Conto generale n. 3 – Beni patrimoniali.

Conto generale n. 4 – Passività finanziarie.

Conto generale n. 5 – Passività patrimoniali.

SEZIONE II. - *Dimostrazione dei punti di concordanza fra il conto del bilancio e quello del patrimonio.* – Riassume i movimenti patrimoniali derivanti dagli accertamenti del bilancio e determina l'ammontare dell'entrata netta e quello della spesa netta corrispondenti al beneficio o alla perdita apportati dalla gestione del bilancio al patrimonio.

SEZIONE III. - *Conto generale delle rendite e delle spese.* – È questo il conto economico del rendiconto dal quale risultano le rendite e le spese dovute tanto alla gestione del bilancio quanto alla gestione del patrimonio.



## PARTITE PASSIVE:

## 1) fondi di riserva:

Variazioni in aumento	€	2.679.569,01		
Variazioni in diminuzione.....	»	4.204.600,00	€	- 1.525.030,99

## 2) mutuo Cassa depositi e prestiti:

Variazioni in aumento	€	»		
Variazioni in diminuzione.....	»	2.648.318,54	»	- 2.648.318,54

## 3) assegnazioni dello Stato per la gestione delle lotterie:

Variazioni in aumento	€	277.948.926,37		
Variazioni in diminuzione.....	»	279.473.957,36	»	- 1.525.030,99

## 4) assegnazioni dello Stato per la gestione dei monopoli fiscali:

Variazioni in aumento	€	301.318.333,66		
Variazioni in diminuzione.....	»	290.233.960,09	»	+ 11.084.373,57

## 5) eliminazione residui passivi perenti . . .

» - 2,06

Aumento verificatosi nelle partite passive . . . . . € + 5.385.990,99

Peggioramento patrimoniale . . . . . € 8.708.809,83

## § 2

SEZIONE II. – CONCORDANZA DEL CONTO DI COMPETENZA DEL BILANCIO  
CON QUELLO DEL PATRIMONIO

Dal prospetto riassuntivo della Sezione II in questo rendiconto si rileva che concorsero a formare entrate accertate in bilancio:

le diminuzioni di attività patrimoniali, per vendite e riscossioni di crediti. . .	€	17.407.269,32	
e gli aumenti di passività patrimoniali per il servizio delle lotterie nazionali	»	277.948.926,37	
e per il servizio del gioco del lotto . . . .	»	3.875.222.581,94	
e per il servizio dei monopoli fiscali. . .	»	300.508.866,68	
e per la gestione del gioco bingo . . . . .	»	184.951.214,62	€ 4.656.038.858,93
<hr/>			
e che le spese di bilancio determinarono aumenti di attività patrimoniali per acquisti e nuovi crediti in . . . . .	€	20.104.247,66	
e diminuzioni di passività per rimborso di passività finanziarie. . . . .	»	2.648.318,54	
e per il servizio delle lotterie nazionali.	»	279.473.957,36	
e per il servizio del gioco del lotto . . . .	»	3.875.222.581,94	
e per il servizio dei monopoli fiscali. . .	»	236.158.007,53	
e per la gestione del gioco bingo . . . . .	€	184.951.214,62	» 4.598.558.327,65
<hr/>			
Di conseguenza la consistenza patrimoniale si trova diminuita di .	€	57.480.531,28	
<hr/>			

---

SEZIONE III. – ELEMENTI COSTITUENTI  
IL RISULTATO ECONOMICO DELL'ESERCIZIO

I fatti di gestione modificativi, cioè: rendite, spese sopravvenienze, rettificazioni, cessazioni, consumi, ecc., si rilevano dalla Sezione III, ma per maggiore chiarezza si riassumono brevemente le risultanze della Sezione stessa:

1) *Gestione del bilancio di competenza:*

Le entrate di bilancio di competenza depurate di tutti i movimenti patrimoniali (vedasi la Sezione II) hanno dato una rendita netta di . . . . . €                    »

mentre le spese di bilancio di competenza depurate di tutti i movimenti patrimoniali (vedasi Sezione II) sono state di . . . . . »                    57.480.431,28 €                    – 57.480.531,28

2) *Gestione del patrimonio non finanziario:*

In questa gestione si ebbero (vedasi Sezione III) aumenti di attività e diminuzione di passività per . . . . . €                    + 52.861.706,12  
diminuzioni di attività ed aumento di passività per . . . . . »                    – 4.089.984,67  
con differenza passiva di . . . . . €                    – 8.708.809,83

che corrisponde al peggioramento patrimoniale.



**PROSPETTO RIEPILOGATIVO DEI RISULTATI DELLA GESTIONE PATRIMONIALE NEL QUINQUENNIO 1998-2002**

CLASSIFICAZIONE DELLE ATTIVITÀ E DELLE PASSIVITÀ	CONSISTENZE (*)					
	al 1° gennaio 1998	al 31 dicembre 1998	al 31 dicembre 1999	al 31 dicembre 2000	al 31 dicembre 2001	al 31 dicembre 2002
Attività finanziarie.....	3.139.050.551,26	2.362.846.044,58	2.111.016.870,88	1.575.653.604,21	1.210.763.169,35	617.991.014,10
Passività finanziarie.....	3.139.050.551,26	2.362.846.044,58	2.111.016.868,82	1.575.653.602,15	1.210.763.167,29	617.991.014,10
Differenze . . . . .	»	»	2,06	2,06	2,06	»
Attività patrimoniali . . . . .	2.780.242.374,24	2.134.803.019,72	498.724.230,66	493.303.429,29	497.823.135,92	494.500.317,10
Passività patrimoniali.....	244.315.666,91	213.906.482,16	946.196.612,70	566.928.814,51	585.862.988,56	591.248.979,55
Differenze . . . . .	2.535.926.707,33	1.920.896.537,56	- 447.472.382,04	- 73.625.385,22	- 88.039.852,64	- 96.748.662,45
ATTIVITÀ . . . . .	5.919.292.925,49	4.497.649.064,29	2.609.741.101,54	2.068.957.033,50	1.708.586.305,29	1.112.491.331,20
PASSIVITÀ . . . . .	3.383.366.218,16	2.576.752.256,73	3.057.213.481,52	2.142.582.416,66	1.796.626.155,85	1.209.239.993,65
Differenze . . . . .	2.535.926.707,33	1.920.896.537,56	- 447.472.379,98	- 73.625.383,16	- 88.039.850,56	- 96.748.662,45
Miglioramento o peggioramento patrimoniale . . . . .	- 615.030.169,77		- 2.368.368.917,54	373.846.996,82	- 14.414.467,42	- 8.708.809,83

(\*) Le consistenze antecedenti al 2002 sono state convertite in Euro per consentire la comparazione.

SEZIONE PRIMA

CONTI GENERALI

## Riassunto dei conti generali del patrimonio dell'Amministrazione

### ATTIVITÀ

CLASSIFICAZIONE DELLE ATTIVITÀ  1	Riferimento ai conti  2	Situazione e movimento giusta i registri di consistenza			
		Consistenza al 1° gennaio 2002  3	Variazioni avvenute durante l'esercizio finanziario 2002		Consistenza al 31 dicembre 2002  6
			in aumento  4	in diminuzione  5	
Attività finanziarie . . . . .	1	1.210.763.049,49	5.087.679.200,13	5.680.451.280,52	617.991.014,10
Crediti vari e partite da regolare . . . . .	2	191.961.119,70	9.855.985,15	16.624.537,20	185.192.567,65
Beni patrimoniali . . . . .	3	305.862.016,24	14.576.248,04	11.130.514,83	309.307.749,45
		1.708.586.230,43	5.112.111.433,32	5.708.206.332,55	1.112.491.331,20
Diminuzione nella consistenza delle attività . . . . .			596.094.899,23		
		1.708.586.230,43	596.094.899,23		1.112.491.331,20

## autonoma dei Monopoli di Stato per l'esercizio 2002

## PASSIVITÀ

CLASSIFICAZIONE DELLE PASSIVITÀ  7	Riferimento ai conti  8	Situazione e movimento giusta i registri di consistenza			
		Consistenza al 1° gennaio 2002  9	Variazioni avvenute durante l'esercizio finanziario 2002		Consistenza al 31 dicembre 2002  12
			in aumento  10	in diminuzione  11	
Passività finanziarie . . . . .	4	1.210.763.094,49	463.502.482,57	1.056.274.562,96	617.991.014,10
Passività patrimoniali. . . . .	5	585.862.988,56	4.642.120.625,60	4.636.734.634,61	591.248.979,55
		1.796.626.083,05	5.105.623.108,17	5.693.009.197,57	1.209.239.993,65
Diminuzione nella consistenza delle passività . . . .			587.386.089,40		
Eccedenza delle passività al 1° gennaio 2002 . . . .		88.039.852,62			
Eccedenza delle passività al 31 dicembre 2002 . . .					96.748.662,45
Peggioramento patrimoniale . . . . .			8.708.809,83		
		1.708.586.230,43	596.094.899,23		1.112.491.331,20

### Prospetto sintetico delle variazioni verificatesi nelle

CONTI GENERALI	A U M E N T I				
	Per accertamenti di bilancio (Entrata)	PER COMPENSAZIONI E TRASFORMAZIONI		EFFETTIVI (2)	TOTALE
		Derivanti da spese di competenza per i conti generali N. 2 e N. 3 (1)	Verificatisi negli elementi del patrimonio		
N. 1. . . . .	4.656.038.858,93	»	431.640.341,20	»	5.087.679.200,13
N. 2. . . . .	»	9.855.984,01	»	1,14	9.855.985,15
N. 3. . . . .	»	10.248.263,65	2.917.569,87	1.410.414,52	14.576.248,04
Totale conti N. 2 e N. 3. . . . .	»	20.104.247,66	2.917.569,87	1.410.415,66	24.432.233,19
Totale complessivo . . . . .	4.656.038.858,93	20.104.247,66	434.557.911,07	1.410.415,66	5.112.111.433,32

(1) Punti di concordanza col bilancio.

(2) Conto generale delle Rendite e delle Spese.

N.B. – Il presente prospetto, nel riassumere le variazioni verificatesi nelle singole partite dei conti generali delle attività, illustra le variazioni iscritte nel riassunto dei conti generali che precede.

## attività classificate in corrispondenza ai conti generali

CONTI GENERALI	D I M I N U Z I O N I				
	Per accertamenti di bilancio (Spesa)	PER COMPENSAZIONI E TRASFORMAZIONI		EFFETTIVE (2)	TOTALE
		Che hanno dato luogo ad entrate di competenza per i conti generali N. 2 e N. 3 (1)	Verificatisi negli elementi del patrimonio		
N. 1. ....	4.192.536.376,36	»	1.487.914.904,16	»	5.680.451.280,52
N. 2. ....	»	6.877.918,02	9.746.619,18	»	16.624.537,20
N. 3. ....	»	10.529.351,30	214,85	600.948,68	11.130.514,83
Totale conti N. 2 e N. 3 . . . .	»	17.407.269,32	9.746.834,03	600.948,68	27.755.052,03
Totale complessivo . . . . .	4.192.536.376,36	17.407.269,32	1.497.661.738,19	600.948,68	5.708.206.332,55

### Prospetto sintetico delle variazioni verificatesi nelle

CONTI GENERALI	A U M E N T I				
	Per accertamenti di bilancio (Spesa)	PER COMPENSAZIONI E TRASFORMAZIONI		EFFETTIVI (2)	TOTALE
		Che hanno dato luogo ad entrate di competenza per il conto generale N. 5 (1)	Verificatisi negli elementi del patrimonio		
N. 4 .....	463.502.482,57	»	»	»	463.502.482,57
N. 5 .....	»	4.638.631.589,61	»	3.489.035,99	4.642.120.625,60
Totale complessivo .....	463.502.482,57	4.638.631.589,61	»	3.489.035,99	5.105.623.108,17

(1) Punti di concordanza col bilancio.

(2) Conto generale delle Rendite e delle Spese.

N.B. – Il presente prospetto, nel riassumere le variazioni verificatesi nelle singole partite dei conti generali delle attività, illustra le variazioni iscritte nel riassunto dei conti generali che precede.

**passività classificate in corrispondenza ai conti generali**

CONTI GENERALI	D I M I N U Z I O N I			
	PER COMPENSAZIONI E TRASFORMAZIONI		EFFETTIVE (2)	TOTALE
	Derivanti da spese di competenza per il conto generale N. 5 (1)	Verificatisi negli elementi del patrimonio		
N. 4 .....	»	1.056.274.562,96	»	1.056.274.562,96
N. 5 .....	4.578.454.079,99	6.829.264,16	51.451.290,46	4.636.734.634,61
Totale complessivo .....	4.578.454.079,99	1.063.103.827,12	51.451.290,46	5.693.009.197,57



### Prospetto analitico delle variazioni verificatesi nelle

CONTI GENERALI	A U M E N T I						
	Per compensazioni e trasformazioni derivanti da spese di competenza per i conti generali n. 2 e n. 3				EFFETTIVI		
	Titolo I (spese correnti)	Titolo II (spese in c/capitale)	Rimborso di passività finanziarie	Gestioni speciali ed autonome	Derivanti da spese imputate ai residui	Per prodotti di industrie	Per sopravve- nienze, rettifica- zioni, rivaluta- zioni ed altre cause
	Punti di concordanza col bilancio				Conto generale delle rendite e delle spese		
N. 1 . . . . .	»	»	»	»	»	»	»
N. 2 . . . . .	»	7.176.415,00	»	2.679.569,01	»	»	1,14
N. 3 . . . . .	10.248.263,65	»	»	»	201.744,67	»	1.208.669,85
Totale conti N. 2 e N. 3 . .	10.248.263,65	7.176.415,00	»	2.679.569,01	201.744,67	»	1.208.670,99
Totale complessivo . . . . .	10.248.263,65	7.176.415,00	»	2.679.569,01	201.744,67	»	1.208.670,99
	20.104.247,66				1.410.415,66		

## attività classificate in corrispondenza ai conti generali

CONTI GENERALI	D I M I N U Z I O N I						
	Per compensazioni e trasformazioni derivanti da entrate di competenza per i conti generali n. 2 e n. 3				EFFETTIVE		
	Titolo I (entrate correnti)	Titolo II (entrate in c/capitale)	Accen- sione di prestiti	Gestioni speciali ed autonome	Che hanno dato luogo ad entrate imputate ai residui	Per impiego di dotazioni	Per insussistenze, rettificazioni, svalutazioni, ces- sioni gratuite autorizzate ed altre cause
	N. 1 . . . . .	»	»	»	»	»	»
N. 2 . . . . .	2.648.318,54	24.999,48	»	4.204.600,00	»	»	»
N. 3 . . . . .	8.463.351,30	2.066.000,00	»	»	»	457.404,00	143.544,68
Totale conti N. 2 e N. 3 . .	11.111.669,84	2.090.999,48	»	4.204.600,00	»	457.404,00	143.544,68
Totale complessivo . . . . .	11.111.669,84	2.090.999,48	»	4.204.600,00	»	457.404,00	143.544,68
	17.407.269,32				600.948,68		

**Prospetto analitico delle variazioni verificatesi nelle**

CONTI GENERALI	A U M E N T I						
	Per compensazioni e trasformazioni che hanno dato luogo ad entrate di competenza per il conto generale n. 5				EFFETTIVI		
	Titolo I (entrate correnti)	Titolo II (entrate in c/capitale)	Accensione di prestiti	Gestioni speciali ed autonome	Che hanno dato luogo ad entrate imputate ai residui	Per differenze derivanti da emissione di titoli	Per rettificazioni, più esatti accertamenti e sopravvenienze passive varie
	N. 4 . . . . .	»	»	»	»	»	»
N. 5 . . . . .	300.435.073,35	»	»	4.338.196.515,76	»	»	3.489.035,99
Totale complessivo . . . . .	300.435.073,35	»	»	4.338.196.515,76	»	»	3.489.035,99
	4.638.631.589,61				3.489.035,99		

**passività classificate in corrispondenza ai conti generali**

CONTI GENERALI	D I M I N U Z I O N I						
	Per compensazioni e trasformazioni derivanti da spese di competenza per il conto generale n. 5				EFFETTIVE		
	Titolo I (spese correnti)	Titolo II (spese in c/capitale)	Rimborso passività finanziarie	Gestioni speciali ed autonome	Derivanti da spese imputate ai residui	Per utili derivanti da estinzioni di passività	Per rettificazioni, più esatti accertamenti e cessazioni di passività varie
	N. 4 . . . . .	»	»	»	»	»	»
N. 5 . . . . .	236.084.214,70	»	2.648.318,54	4.339.721.546,75	»	»	51.451.290,46
Totale complessivo . . . . .	236.084.214,70	»	2.648.318,54	4.339.721.546,75	»	»	51.451.290,46
	4.578.454.079,99				51.451.290,46		



CONTO GENERALE N. 1  
**ATTIVITÀ FINANZIARIE**



## CONTO GENERALE N. 1

**Attività finanziarie**

Numero progressivo	ATTIVITÀ FINANZIARIE	Situazione e movimento giusta i registri di consistenza			
		Consistenza al 1° gennaio 2002	Variazioni avvenute durante l'esercizio finanziario 2002		Consistenza al 31 dicembre 2002
			in aumento	in diminuzione	
	RESIDUI ATTIVI DI BILANCIO:				
1	A) - danaro presso gli agenti della riscossione . . . . .	243.188.422,00	207.951.405,14	242.931.278,10	208.208.549,04
2	B) - somme da riscuotere . . . . .	189.288.165,06	165.679.347,12	187.709.063,10	166.258.449,08
3	Conto di cassa	778.286.507,43	4.714.048.444,38	5.248.810.935,83	243.524.015,98
4	Partite finanziarie da sistemare . . .	»	3,49	3,49	»
		1.210.763.094,49	5.087.679.200,13	5.680.451.280,52	617.991.014,10
	Diminuzione nella consistenza delle attività finanziarie . . . . .		592.772.080,39		
		1.210.763.094,49	592.772.080,39		617.991.014,10





CONTO GENERALE N. 2  
**CREDITI VARI, PARTITE DA REGOLARE**



## CONTO GENERALE N. 2

## Crediti vari – Partite da regolare

Numero delle partite		DESCRIZIONE DELLE PARTITE	Consistenza al 1° gennaio 2002	Variazioni avvenute durante l'esercizio finanziario 2002		Consistenza al 31 dicembre 2002
Esercizio finanziario 2001	Esercizio finanziario 2002			in aumento	in diminuzione	
1	1	Partite da regolare per il miglioramento ed ampliamento beni immobili, ecc. . . . . .	24.057.889,48	3.044.759,00	3.821.860,53	23.280.787,95
2	2	Partite da regolare per l'acquisto di impianti, attrezzature e macchine . . . . .	12.181.502,41	1.549.371,00	2.577.319,12	11.153.554,29
3	3	Partite da regolare per l'acquisto di attrezzature informatiche . . . . .	2.392.884,13	2.582.285,00	3.347.439,53	1.627.729,60
4	4	Crediti derivanti dall'alienazione di alloggi . .	24.998,34	1,14	24.999,48	»
5	5	Conto corrente tenuto per il fondo di riserva delle lotterie nazionali . . . . .	40.793.162,17	2.679.569,01	4.204.600,00	39.268.131,18
6	6	Credito verso il Tesoro per mutui a suo carico	112.510.683,17	»	2.648.318,54	109.862.364,63
Totale conto generale n. 2. . .			191.961.119,70	9.855.985,15	16.624.537,20	185.192.567,65
				– 6.768.552,05		



CONTO GENERALE N. 3  
**BENI PATRIMONIALI**



## CONTO GENERALE N. 3

**Beni patrimoniali**

Numero delle partite		DESCRIZIONE DELLE PARTITE	Consistenza al 1° gennaio 2002	Variazioni avvenute durante l'esercizio finanziario 2002		Consistenza al 31 dicembre 2002
Esercizio finanziario 2001	Esercizio finanziario 2002			in aumento	in diminuzione	
				(a)	(b)	
1	1	Beni immobili. . . . .	301.366.676,68	5.389.291,28	902.508,25	305.853.459,71
		Totale beni immobili. . . . .	301.366.676,68	5.389.291,28	902.508,25	305.853.459,71
		Beni mobili:				
2	2	Mobili. . . . .	3.768.353,72	8.368.783,13	9.172.347,44	2.964.789,41
3	3	Mobili e masserizie per il servizio generale .	647.792,95	818.173,63	1.055.659,14	410.307,44
4	4	Biblioteche, libri, manoscritti, ecc. . . . .	79.183,44	»	»	79.183,44
5	5	Mobili (Lotterie) . . . . .	9,45	»	»	9,45
		Totale beni mobili . . . . .	4.495.339,56	9.186.956,76	10.228.006,58	3.454.289,74
		Totale conto generale N. 3 . . .	305.862.096,24	14.576.248,04	11.130.514,83	309.307.749,45
				3.445.733,21		

(a) Compresa le gestioni speciali dopolavoro e lotterie.

(b) Compresa le gestioni speciali dopolavoro e lotterie.





CONTO GENERALE N. 4  
**PASSIVITÀ FINANZIARIE**



## CONTO GENERALE N. 4

**Passività finanziarie**

Numero progressivo	ATTIVITÀ FINANZIARIE	Situazione e movimento giusta i registri di consistenza			
		Consistenza al 1° gennaio 2002	Variazioni avvenute durante l'esercizio finanziario 2002		Consistenza al 31 dicembre 2002
			in aumento	in diminuzione	
1	Residui passivi di bilancio . . . . .	1.210.763.094,49	463.502.482,57	1.056.274.562,96	617.991.014,10
2	Debiti verso la tesoreria . . . . .	»	»	»	»
		1.210.763.094,49	463.502.482,57	1.056.274.562,96	617.991.014,10
	Diminuzione nella consistenza delle passività finanziarie . . . . .		592.772.080,39		
		1.210.763.094,49	592.772.080,39		617.991.014,10



CONTO GENERALE N. 5  
**PASSIVITÀ PATRIMONIALI**



## CONTO GENERALE N. 5

**Passività patrimoniali**

Numero delle partite		DESCRIZIONE DELLE PARTITE	Consistenza al 1° gennaio 2002	Variazioni avvenute durante l'esercizio finanziario 2002		Consistenza al 31 dicembre 2002
Esercizio finanziario 2001	Esercizio finanziario 2002			in aumento	in diminuzione	
1	1	Fondo di riserva lotterie . . . . .	40.793.162,17	2.679.569,01	4.204.600,00	39.268.131,18
2	2	Ammontare del mutuo stipulato con la Cassa depositi e prestiti a copertura dei saldi netti da finanziare . . . . .	112.510.683,17	»	2.648.318,54	109.862.364,63
3	3	Assegnazione «Lotterie» . . . . .	40.793.171,62	277.948.926,37	279.473.957,36	39.268.140,63
4	4	Assegnazione «Lotto» . . . . .	»	3.875.222.581,94	3.875.222.581,94	»
5	5	«Monopoli fiscali» . . . . .	391.765.969,54	301.318.333,66	290.233.960,09	402.850.343,11
6	6	«Gioco Bingo» . . . . .	»	184.951.214,62	184.951.214,62	»
7	7	Residui passivi perenti . . . . .	2,06	»	2,06	»
Totale conto generale N. 5 . . . . .			585.862.988,56	4.642.120.625,60	4.636.734.634,61	591.248.979,55
				5.385.990,99		





**SVILUPPO DELLE ATTIVITÀ  
E DELLE PASSIVITÀ FINANZIARIE**



### Entrate di bilancio per la competenza dell'esercizio 2002

Entrate accertate nell'esercizio . . . . .	4.656.038.858,93	Entrate di competenza:	
		riscosse e versate . . . . .	4.282.408.106,67
		riscosse e non versate . . . . .	207.951.405,14
		Entrate rimaste da riscuotere . . . . .	4.490.359.511,81 165.679.347,12
	4.656.038.858,93		4.656.038.858,93

### Spese di bilancio per la competenza dell'esercizio finanziario 2002

Spese di competenza pagate nell'esercizio e passate al conto di cassa . . . . .	4.192.536.376,36	Spese di competenza impegnate nell'esercizio	4.656.038.858,93
Spese rimaste da pagare . . . . .	463.502.482,57		
	4.656.038.858,93		4.656.038.858,93

### Residui attivi per danaro presso gli agenti della riscossione al 31 dicembre 2002

Danaro riscosso e non versato al 1° gennaio 2002 . . . . .	243.188.422,00	Danaro versato in Tesoreria e passato al conto di cassa . . . . .	242.931.278,05
riscosso e non versato in conto competenza	207.951.405,14	Insussistenza e rettificazioni passate alla partita finanziaria da sistemare . . . . .	0,05
	451.139.827,14	Danaro da versare al 31 dicembre 2002 . . . . .	208.208.549,04
			451.139.827,14

### Residui attivi per somme da riscuotere al 31 dicembre 2002

Residui attivi al 1° gennaio 2002 . . . . .	189.288.165,04	Residui riscossi nell'esercizio e passati al conto di cassa . . . . .	188.709.059,66
entrate di competenza dell'esercizio rimaste da riscuotere . . . . .	165.679.347,12	Residui riscossi e non versati . . . . .	»
maggiori riscossioni in c/ residui provenienti da partite finanziarie da sistemare . . . . .	»	Insussistenza e rettificazioni passate alla partita finanziaria da sistemare	3,44
	165.679.347,12	Residui attivi rimasti da riscuotere al 31 dicembre 2002 . . . . .	166.258.449,08
	354.967.512,18		354.967.512,18

### Residui passivi per somme da pagare al 31 dicembre 2002

Residui pagati nell'esercizio e passati al conto di cassa . . . . .	1.056.274.559,47	Residui passivi al 1° gennaio 2002 . . . . .	1.210.763.094,49
Economie passate alle partite finanziarie da sistemare . . . . .	3,49	Spese di competenza rimaste da pagare al 31 dicembre 2002 . . . . .	463.502.482,57
Residui passivi al 31 dicembre 2002 . . . . .	617.991.014,10		
	<u>1.674.265.577,06</u>		<u>1.674.265.577,06</u>

### Conto di cassa

Fondo di cassa al 1° gennaio 2002 . . . . .	778.286.507,43		
<b>INCASSI</b>		<b>PAGAMENTI</b>	
Entrate di bilancio:		Spese di bilancio:	
in conto competenza . . . . . 4.282.408.106,67		in conto competenza . . . . . 4.192.536.376,36	
in conto residui:		in conto residui . . . . . <u>1.056.274.559,47</u>	5.248.810.935,83
agenti della riscossione . . . . . 242.931.278,05			
somme riscosse e versate . . . . . <u>188.709.059,66</u>	4.714.048.443,38	Debito di Tesoreria . . . . .	»
Debito verso la Tesoreria . . . . .	»	Fondo di cassa al 31 dicembre 2002 . . . . .	243.524.015,98
	<u>5.492.334.951,81</u>		<u>5.492.334.951,81</u>

### Debito verso la Tesoreria

Debito al 31 dicembre 2001 . . . . .	»	Al 1° gennaio 2001 . . . . .	»
Attivo di cassa . . . . .	»	Scoperto di conto . . . . .	»
	»		»

### Partite finanziarie da sistemare

Credito al 1° gennaio 2001 . . . . .	»	Sopravvenienze dai residui attivi . . . . .	»
Insussistenza sui residui attivi . . . . .	3,49	Economie sui residui passivi . . . . .	3,49
		Credito al 31 dicembre 2001 . . . . .	»
	<u>3,49</u>		<u>3,49</u>

SEZIONE SECONDA

**DIMOSTRAZIONE DI CONCORDANZA  
TRA GLI ACCERTAMENTI DI COMPETENZA DEL BILANCIO  
ED IL CONTO DEL PATRIMONIO**

## Dimostrazione di concordanza tra gli accertamenti

### Conto dell'entrata accertata in bilancio in relazione al conto del patrimonio

BILANCIO DELL'ENTRATA  1	Accertamento totale secondo il bilancio (colonne 3+4+5)  2	Entrate provenienti dal patrimonio		Entrate depurate dei movimenti patrimoniali  5
		Diminuzioni di attività  3	Aumenti di passività  4	
TITOLO I. – Entrate correnti . . . . .	311.546.743,69	11.111.669,84	300.435.073,85	»
TITOLO II. – Entrate in conto capitale . . . . .	2.090.999,48	2.090.999,48	»	»
Accensione di prestiti . . . . .	»	»	»	»
Gestioni speciali ed autonome. . . . .	4.342.401.115,76	4.204.600,00	4.338.196.515,76	»
		17.407.269,32	4.638.631.589,61	
Risultanze:		4.656.038.858,93		
Trasformazioni patrimoniali . . . . .				
Entrate depurate. . . . .				»
Accertamento totale secondo il bilancio . . . . .	4.656.038.858,93	4.656.038.858,93		

N. B. – I dati delle colonne 3, 4, 8 e 9 si rilevano dai totali dei prospetti riassuntivi delle variazioni verificatesi nelle attività e passività.

### RIEPILOGO

	Accertamenti del bilancio	Movimenti patrimoniali	Somme depurate
ENTRATE . . . . .	€ 4.656.038.858,93	4.656.038.858,93	»
SPESE. . . . .	» 4.656.038.858,93	4.598.558.327,65	57.480.531,28
Peggioramento patrimoniale derivante dalla gestione del bilancio . . . . .	€ »	»	57.480.531,28
che trova riscontro nella eccedenza delle entrate sulle spese per movimenti patrimoniali . . . . .	»	57.480.531,28	»

## di competenza del bilancio ed il conto del patrimonio

### Conto della spesa accertata in bilancio in relazione al conto del patrimonio

BILANCIO DELLA SPESA  6	Accertamento totale secondo il bilancio (colonne 8+9+10)  7	Spese costituenti incrementi di patrimonio		Spese depurate dei movimenti patrimoniali  10
		Aumenti di attività  8	Diminuzioni di passività  9	
TITOLO I. – Spese correnti (1) . . . . .	246.332.478,35	10.248.263,65	236.084.214,70	»
TITOLO II. – Spese in conto capitale. . . . .	7.146.415,00	7.176.415,00	»	»
Rimborso di passività finanziarie. . . . .	2.648.318,54	»	2.648.318,54	»
Gestioni speciali ed autonome . . . . .	4.342.401.115,76	2.679.569,01	4.339.721.546,75	»
Avanzo finanziario della gestione . . . . .	57.480.531,28	»	»	57.480.531,28
Risultanze:		20.104.247,66	4.578.454.079,99	
Trasformazioni patrimoniali . . . . .		4.598.558.327,65		
Spese depurate . . . . .				57.480.531,28
Accertamento totale secondo il bilancio . . . . .	4.656.038.858,93	4.656.038.858,93		

(1) Con esclusione del capitolo 153 relativo all'avanzo finanziario di gestione (euro 57.480.531,28) indicata a parte.





SEZIONE TERZA

**CONTO GENERALE RIASSUNTIVO  
DELLE RENDITE E DELLE SPESE  
E DI ALTRI AUMENTI E DIMINUZIONI PATRIMONIALI**

### Conto generale riassuntivo delle RENDITE e delle

PARTE ATTIVA		Somme
<b>GESTIONE DEL BILANCIO DI COMPETENZA</b>		
1	Entrate di bilancio depurate dei movimenti patrimoniali. . . . .	»
<b>GESTIONE DEL PATRIMONIO NON FINANZIARIO</b>		
2	Aumenti nei crediti vari, partite da regolare: per sopravvenienze, rettificazioni, rivalutazioni ed altre cause. . . . .	1,14
3	Aumenti nei beni patrimoniali: per sopravvenienze, rettificazioni, rivalutazioni ed altre cause . . . . . euro 1.208.669,85 per prodotti di industrie . . . . . » » derivanti da spese imputate ai residui . . . . . » 201.744,67	1.410.414,52
4	Diminuzioni nei fondi di riserva . . . . .	4.204.600,00
5	Diminuzioni nelle passività patrimoniali per rettificazioni, ecc . . . . .	47.246.690,46
Totale parte attiva . . .		52.861.706,12
Peggioramento patrimoniale . . .		8.708.809,83
Totale a pareggio . . .		61.570.515,95

### Riassunto e

CONTO DELLE RENDITE, SPESE, ECC.		Somme
Entrate ed altre mutazioni attive come sopra. . . . .		52.861.706,12
Spese ed altre mutazioni attive come sopra. . . . .		61.570.515,95
Peggioramento nella consistenza patrimoniale . . .		8.708.809,83

**SPESE e di altri aumenti e diminuzioni patrimoniali**

PARTE PASSIVA		Somme
GESTIONE DEL BILANCIO DI COMPETENZA		
1	Spese di bilancio depurate dei movimenti patrimoniali. . . . .	57.480.531,28
GESTIONE DEL PATRIMONIO NON FINANZIARIO		
2	Diminuzione nei crediti vari, perdite da regolare: per insussistenze, rettificazioni, ecc. . . . .	»
3	Diminuzione nei beni patrimoniali: per insussistenze, rettificazioni, ecc. di attività varie . . . . . euro 143.544,68 per impiego di dotazioni . . . . . » 457.404,00	600.948,68
4	Aumenti nei fondi di riserva. . . . .	2.679.569,01
5	Aumenti nelle passività patrimoniali per rettificazioni, ecc . . . . .	809.466,98
Totale parte passiva . . .		61.570.515,95

**dimostrazione**

RISULTANZE DELLA SITUAZIONE PATRIMONIALE		Somme
Sostanza passiva netta al 1° gennaio 2002 (vedi riassunto dei conti generali). . . . .		88.039.852,62
Sostanza passiva netta al 31 dicembre 2002 (vedi riassunto dei conti generali) . . . . .		96.748.662,45
Peggioramento nella consistenza patrimoniale . . .		8.708.809,83



**RENDICONTO PATRIMONIALE  
DELL'ISTITUTO AGRONOMICO PER L'OLTREMARE**

per l'esercizio finanziario 2002



**RENDICONTO PATRIMONIALE DELL'ISTITUTO AGRONOMICO  
PER L'OLTREMARE**

(Istituito con la legge n. 404 dell'11 giugno 1959 e riordinato  
a norma della legge n. 1612, del 26 ottobre 1962)

NOTA PRELIMINARE

Il rendiconto patrimoniale è suddiviso nei seguenti conti generali, preceduti da un conto sintetico che li riassume:

*Conto generale n. 1 – Attività finanziarie.*

*Conto generale n. 2 – Depositi a garanzia – Valori e titoli.*

*Conto generale n. 3 – Beni patrimoniali.*

*Conto generale n. 4 – Passività finanziarie.*

*Conto generale n. 5 – Passività patrimoniali.*

La situazione patrimoniale alla data del 31 dicembre 2001 è la seguente:

*Attivo:*

Attività finanziarie . . . . .	€	3.648.240,74
Depositi a garanzia . . . . .	»	103,48
Beni patrimoniali:		
a) Beni mobili, materiale scientifico, tecnico e didattico, biblioteca e museo . . . . .	€	2.870.520,05
b) Azienda agraria . . . . .	»	92.683,75
		€ 2.963.203,80
Totale delle attività . . .	€	6.611.548,02

*Passivo:*

Passività finanziarie . . . . .	€	3.439.592,76
Totale delle passività . . .	€	3.439.592,76



## RIASSUNTO

Totale attività .....	€	6.611.548,02	
Totale passività .....	»	3.439.592,76	
			<hr/>
Patrimonio netto al 31 dicembre 2002 . . .	€	3.171.955,26	<hr/> <hr/>

Dal confronto di questa situazione patrimoniale con quella al termine dell'esercizio precedente risulta un miglioramento di € 273.317,51

Patrimonio netto al 1° gennaio 2002 .....	€	2.898.637,75	
Patrimonio netto al 31 dicembre 2002.....	»	3.171.955,26	
			<hr/>
Miglioramento patrimoniale . . .	€	273.317,51	<hr/> <hr/>

Tale miglioramento deriva delle seguenti variazioni:

*In aumento delle attività:*

Attività finanziarie .....	€	4.179.454,55	
Depositi a garanzia .....	»	»	
Beni patrimoniali .....	»	147.291,72	
			<hr/>
	€	4.326.746,27	

*In diminuzione delle passività:*

Passività finanziarie .....	€	3.889.788,21	
Passività patrimoniali .....	»	»	
			<hr/>
	€	3.889.788,21	€ 8.216.534,48

*In diminuzione delle attività:*

Attività finanziarie .....	€	6.765.916,72	
Depositi a garanzia .....	»	»	
Beni patrimoniali .....	»	82.622,19	
			<hr/>
	€	6.848.538,91	

*In aumento delle passività:*

Passività finanziarie .....	€	1.094.678,06	
Passività patrimoniali .....	»	»	
			<hr/>
	€	1.094.678,06	€ 7.943.216,97

Miglioramento patrimoniale . . .	€	273.317,51	<hr/> <hr/>
----------------------------------	---	------------	-------------

**PROSPETTO RIEPILOGATIVO DEI RISULTATI DELLA GESTIONE PATRIMONIALE NEL QUINQUENNIO 1998-2002**

CLASSIFICA DELLE ATTIVITÀ E DELLE PASSIVITÀ	CONSISTENZE (*)					
	al 1° gennaio 1998	al 31 dicembre 1998	al 31 dicembre 1999	al 31 dicembre 2000	al 31 dicembre 2001	al 31 dicembre 2002
Attività finanziarie . . . . .	3.995.915,49	2.342.780,28	3.947.795,78	5.184.994,60	6.234.702,91	3.648.240,74
Passività finanziarie . . . . .	3.995.915,49	2.342.780,28	3.947.795,78	5.184.994,60	6.234.702,91	3.648.240,74
Differenze . . . . .	»	»	»	»	»	208.647,98
Attività patrimoniali . . . . .	4.584.141,97	3.429.946,78	2.565.730,61	2.676.881,45	2.898.637,74	2.963.307,28
Passività patrimoniali . . . . .	»	»	»	»	»	»
Differenze . . . . .	4.584.141,97	3.429.946,78	2.565.730,61	2.676.881,45	2.898.637,74	2.963.307,28
ATTIVITÀ . . . . .	8.580.057,46	5.772.727,06	6.513.526,39	7.861.876,05	9.133.340,65	6.611.548,02
PASSIVITÀ . . . . .	3.995.915,49	2.342.780,28	3.947.795,78	5.184.994,60	6.234.702,91	3.439.592,76
Differenze . . . . .	4.584.141,97	3.429.946,78	2.565.730,61	2.676.881,45	2.898.637,74	3.171.955,26
Miglioramento o peggioramento patrimoniale . . . . .	- 1.154.195,19		- 864.216,17	+ 111.150,84	+ 221.756,29	+ 273.317,51

(a) Le consistenze antecedenti al 2002 sono state convertite in euro per consentire la comparazione.



SEZIONE PRIMA

**CONTI GENERALI**

## Riassunto dei conti generali del patrimonio dell'Istituto

### ATTIVITÀ

CLASSIFICAZIONE DELLE ATTIVITÀ  1	Riferimento ai conti  2	Situazione e movimento giusta i registri di consistenza			
		Consistenza al 1° gennaio 2002  3	Variazioni avvenute durante l'esercizio finanziario 2002		Consistenza al 31 dicembre 2002  6
			in aumento  4	in diminuzione  5	
Attività finanziarie . . . . .	1	6.234.702,91	4.179.454,55	6.765.916,72	3.648.240,74
Depositi a garanzia - Valori e titoli. . . . .	2	103,48	»	»	103,48
Beni patrimoniali . . . . .	3	2.898.534,27	147.291,72	82.622,19	2.963.203,80
		9.133.340,66	4.326.746,27	6.848.538,91	6.611.548,02
Diminuzione nella consistenza delle attività . . . . .			2.521.792,64		
		9.133.340,66	2.521.792,64		6.611.548,02

### RIEPI

Attività al 1° gennaio 2002 . . . . .	9.133.340,66	
Passività al 1° gennaio 2002 . . . . .	6.234.702,91	
	<hr/>	2.898.637,75
Diminuzione nella consistenza delle attività . . . . .	2.521.792,64	
Diminuzione nella consistenza delle passività . . . . .	2.795.110,15	
	<hr/>	273.317,51
Miglioramento patrimoniale di . . . . .		273.317,51
Patrimonio netto al 31 dicembre 2002 . . . . .		<hr/> 3.171.955,26

## Agronomico per l'Oltremare per l'esercizio finanziario 2002

## PASSIVITÀ

CLASSIFICAZIONE DELLE PASSIVITÀ  7	Riferimento ai conti  8	Situazione e movimento giusta i registri di consistenza			
		Consistenza al 1° gennaio 2002  9	Variazioni avvenute durante l'esercizio finanziario 2002		Consistenza al 31 dicembre 2002  12
			in aumento  10	in diminuzione  11	
Passività finanziarie . . . . .	4	6.234.702,91	1.094.678,06	3.889.788,21	3.439.592,76
Passività patrimoniali. . . . .	5	»	»	»	»
		6.234.702,91	1.094.678,06	3.889.788,21	3.439.592,76
Diminuzione nella consistenza delle passività . . . .			2.795.110,15		
Eccedenze delle attività al 1° gennaio 2002 . . . . .		2.898.637,75			
Eccedenze delle attività al 31 dicembre 2002 . . . .					3.171.955,26
Miglioramento patrimoniale . . . . .			273.317,51		
		9.133.340,66	2.521.792,64		6.611.548,02

## LOGO

Attività al 31 dicembre 2002 . . . . .	6.611.548,02	
Passività al 31 dicembre 2002 . . . . .	3.439.592,76	3.171.955,26
Patrimonio netto al 31 dicembre 2002 . . . . .		3.171.955,26

### Prospetto sintetico delle variazioni verificatesi nelle

CONTI GENERALI	A U M E N T I				
	Per accertamenti di bilancio (Entrata)	PER COMPENSAZIONI E TRASFORMAZIONI		EFFETTIVI (2)	TOTALE
		Derivanti da spese di competenza per i conti generali N. 2 e N. 3 (1)	Verificatisi negli elementi del patrimonio		
N. 1. ....	3.966.914,55	»	»	212.540,00	4.179.454,55
N. 2. ....	»	»	»	»	»
N. 3. ....	»	102.394,28	»	44.897,44	147.291,72
Totale conti N. 2 e N. 3. ....	»	102.394,28	»	44.897,44	147.291,72
Totale complessivo. ....	3.966.914,55	102.394,28	»	257.437,44	4.326.746,27

(1) Punti di concordanza col bilancio.

(2) Conto generale delle Rendite e delle Spese.

N.B. – Il presente prospetto, nel riassumere le variazioni verificatesi nelle singole partite dei conti generali delle attività, illustra le variazioni iscritte nel riassunto dei conti generali che precede.

## attività classificate in corrispondenza ai conti generali

CONTI GENERALI	D I M I N U Z I O N I				
	Per accertamenti di bilancio (Spesa)	PER COMPENSAZIONI E TRASFORMAZIONI		EFFETTIVE (2)	TOTALE
		Che hanno dato luogo ad entrate di competenza per i conti generali N. 2 e N. 3 (1)	Verificatisi negli elementi del patrimonio		
N. 1. ....	2.876.128,51	»	3.889.788,21	»	6.765.916,72
N. 2. ....	»	»	»	»	»
N. 3. ....	»	»	»	82.622,19	82.622,19
Totale conti N. 2 e N. 3 . . . .	»	»	»	82.622,19	82.622,19
Totale complessivo . . . . .	2.876.128,51	»	3.889.788,21	82.622,19	6.848.538,91



**Prospetto sintetico delle variazioni verificatesi nelle**

CONTI GENERALI	A U M E N T I				
	Per accertamenti di bilancio (Spesa)	PER COMPENSAZIONI E TRASFORMAZIONI		EFFETTIVE	TOTALE
		Che hanno dato luogo ad entrate di competenza per il conto generale N. 5	Verificatisi negli elementi del patrimonio		
N. 4 .....	1.090.786,04	»	»	3.892,02	1.094.678,06
N. 5 .....	»	»	»	»	»
Totale complessivo .....	1.090.786,04	»	»	3.892,02	1.094.678,06

## passività classificate in corrispondenza ai conti generali

CONTI GENERALI	D I M I N U Z I O N I			
	PER COMPENSAZIONI E TRASFORMAZIONI		EFFETTIVE	TOTALE
	Derivanti da spese di competenza per il conto generale N. 5	Verificatisi negli elementi del patrimonio		
N. 4 .....	»	3.889.788,21	»	3.889.788,21
N. 5 .....	»	»	»	»
Totale complessivo .....	»	3.889.788,21	»	3.889.788,21

### Prospetto analitico delle variazioni verificatesi nelle

CONTI GENERALI	A U M E N T I				
	Per compensazioni e trasformazioni derivanti da spese di competenza per i conti generali n. 2 e n. 3		EFFETTIVI		
	Titolo I (spese correnti)	Titolo II (spese in c/capitale)	Derivanti da spese imputate ai residui	Per prodotti di industrie	Per sopravvenienze, rettificazioni, rivalutazioni ed altre cause
	Punti di concordanza col bilancio		Conto generale delle rendite e delle spese		
N. 1 .....	»	»	»	»	212.540,00
N. 2 .....	»	»	»	»	»
N. 3 .....	98.596,54	3.797,74	23.766,53	»	21.130,91
Totale conti N. 2 e N. 3 . . . . .	98.596,54	3.797,74	23.766,53	»	21.130,91
Totale complessivo .....	98.596,54	3.797,74	23.766,53	»	233.670,91
	102.394,28		257.437,44		

## attività classificate in corrispondenza ai conti generali

CONTI GENERALI	D I M I N U Z I O N I				
	Per compensazioni e trasformazioni che hanno dato luogo ad entrate di competenza per i conti generali n. 2 e n. 3		EFFETTIVE		
			Che hanno dato luogo ad entrate imputate ai residui	Per impiego di dotazioni	Per insussistenze, rettificazioni, svalutazioni, cessioni gratuite autorizzate ed altre cause
	Titolo I (entrate correnti)	Titolo II (entrate in c/capitale)			
	Punti di concordanza col bilancio		Conto generale delle rendite e delle spese		
N. 1 .....	»	»	»	»	»
N. 2 .....	»	»	»	»	»
N. 3 .....	»	»	»	»	82.622,19
Totale conti N. 2 e N. 3 .....	»	»	»	»	82.622,19
Totale complessivo .....	»	»	»	»	82.622,19
	»		82.622,19		

**Prospetto analitico delle variazioni verificatesi nelle**

CONTI GENERALI	A U M E N T I				
	Per compensazioni e trasformazioni che hanno dato luogo ad entrate di competenza per il conto generale n. 5		EFFETTIVI		
			Che hanno dato luogo ad entrate imputate ai residui	Per differenze derivanti da emissione di titoli	Per rettificazioni più esatti accertamenti e sopravvenienze passive varie
	Titolo I (entrate correnti)	Titolo II (entrate in c/capitale)			
	Punti di concordanza col bilancio		Conto generale delle rendite e delle spese		
N. 4 .....	»	»	»	»	3.892,02
N. 5 .....	»	»	»	»	»
Totale complessivo .....	»	»	»	»	3.892,02
	»		3.892,02		

## passività classificate in corrispondenza ai conti generali

CONTI GENERALI	D I M I N U Z I O N I				
	Per compensazioni e trasformazioni derivanti da spese di competenza per il conto generale n. 5		EFFETTIVE		
			Derivanti da spese imputate e residui	Per utili derivanti da estinzioni di passività	Per rettificazioni più esatti accertamenti e cessazioni di passività varie
	Titolo I (entrate correnti)	Titolo II (entrate in c/capitale)			
	Punti di concordanza col bilancio		Conto generale delle rendite e delle spese		
N. 4 .....	»	»	»	»	»
N. 5 .....	»	»	»	»	»
Totale complessivo .....	»	»	»	»	»
	»		»		



CONTO GENERALE N. 1  
**ATTIVITÀ FINANZIARIE**





## CONTO GENERALE N. 1

**Attività finanziarie**

Numero progressivo	ATTIVITÀ FINANZIARIE	Situazione e movimento giusta i registri di consistenza			
		Consistenza al 1° gennaio 2002	Variazioni avvenute durante l'esercizio finanziario 2002		Consistenza al 31 dicembre 2002
			in aumento	in diminuzione	
1	Residui di bilancio . . . . .	18.874,95	93.192,00	»	112.066,95
2	Conto di cassa . . . . .	6.215.827,96	4.086.262,55	6.765.916,72	3.536.173,79
		6.234.702,91	4.179.454,55	6.765.916,72	3.648.240,74
	Aumento nella consistenza delle attività finanziarie. . . . .		2.586.462,17		
		6.234.702,91	2.586.462,17		3.648.240,74



CONTO GENERALE N. 2  
**CREDITI VARI – PARTITE DA REGOLARE**



## CONTO GENERALE N. 2

**Crediti vari – Partite da regolare**

Numero delle partite		DESCRIZIONE DELLE PARTITE	Consistenza al 1° gennaio 2002	Variazioni avvenute durante l'esercizio finanziario 2002		Consistenza al 31 dicembre 2002
Esercizio finanziario 2001	Esercizio finanziario 2002			in aumento	in diminuzione	
1	1	Depositi cauzionali diversi. .	103,48	»	»	103,48
		Totale conto generale N. 2. .	103,48	»	»	103,48
				»		



CONTO GENERALE N. 3  
**BENI PATRIMONIALI**









CONTO GENERALE N. 4  
**PASSIVITÀ FINANZIARIE**



## CONTO GENERALE N. 4

**Passività finanziarie**

Numero progressivo	PASSIVITÀ FINANZIARIE	Situazione e movimento giusta i registri di consistenza			
		Consistenza al 1° gennaio 2002	Variazioni avvenute durante l'esercizio finanziario 2002		Consistenza al 31 dicembre 2002
			in aumento	in diminuzione	
1	Residui passivi di bilancio. . . . .	6.234.702,91	1.094.678,06	3.889.788,21	3.439.592,76
	Aumento nella consistenza delle passività finanziarie . . . . .	6.234.702,91	1.094.678,06	3.889.788,21	3.439.592,76
			2.795.110,15		
		6.234.702,91	2.795.110,15		3.439.592,76



**SVILUPPO DELLE ATTIVITÀ  
E DELLE PASSIVITÀ FINANZIARIE**





### Entrate di bilancio per la competenza dell'esercizio 2002

Entrate accertate nell'esercizio 2002 . . . . .	3.966.914,55	Entrate di competenza: riscosse nell'esercizio e passate al conto di cassa . . . . .	3.877.614,55
		rimaste da riscuotere e passate al conto dei residui attivi. . . . .	89.300,00
	3.966.914,55		3.966.914,55

### Spese di bilancio per la competenza dell'esercizio finanziario 2002

Spese di competenza pagate nell'esercizio e passate al conto di cassa . . . . .	2.876.128,51	Spese di competenza impegnate nell'esercizio	3.966.914,55
Spese di competenza rimaste da pagare e passate al conto dei residui passivi. . . . .	»		
	3.966.914,55		3.966.914,55

### Residui attivi per somme da riscuotere

Residui attivi al 1° gennaio 2002 . . . . .	18.874,95	Residui riscossi nell'esercizio e passati al conto di cassa . . . . .	»
Entrate di competenza dell'esercizio non riscosse . . . . .	89.300,00	Residui rimasti da riscuotere al 31 dicembre 2002 . . . . .	112.066,95
Per rettificazioni e più esatti accertamenti. . .	3.892,00		
	112.066,95		112.066,95

### Residui passivi per somme da pagare

Residui pagati nell'esercizio e passati al conto di cassa . . . . .	3.889.788,21	Residui passivi al 1° gennaio 2002 . . . . .	6.234.702,91
Residui passivi al 31 dicembre 2002 . . . . .	3.439.592,76	Per rettificazioni e più esatti accertamenti. . .	3.892,02
		Spese di competenza rimaste da pagare al 31 dicembre 2002. . . . .	1.090.786,04
	7.329.380,97		7.329.380,97

### Conto di cassa

Fondo di cassa al 1° gennaio 2002 . . . . .	6.215.827,96		
<b>INCASSI</b>		<b>PAGAMENTI</b>	
Entrate di bilancio:		Spese di bilancio:	
in conto competenza . . . . .	3.877.614,55	in conto competenza . . . . .	2.876.128,51
in conto residui . . . . .	»	in conto residui . . . . .	3.889.788,21
Rettificazioni . . . . .	208.648,00		
		Fondo di cassa al 31 dicembre 2002 . . . . .	3.536.173,79
	10.302.090,51		10.302.090,51

CONTO GENERALE N. 5  
**PASSIVITÀ PATRIMONIALI**



## CONTO GENERALE N. 5

**Passività patrimoniali**

Numero delle partite		DESCRIZIONE DELLE PARTITE	Consistenza al 1° gennaio 2002	Variazioni avvenute durante l'esercizio finanziario 2002		Consistenza al 31 dicembre 2002
Esercizio finanziario 2001	Esercizio finanziario 2002			in aumento	in diminuzione	
1	1	Passività diverse . . . . .	»	»	»	»
		Totale conto generale N. 5. .	»	»	»	»
				»		



SEZIONE SECONDA

**DIMOSTRAZIONE DI CONCORDANZA  
TRA GLI ACCERTAMENTI DI COMPETENZA DEL BILANCIO  
ED IL CONTO DEL PATRIMONIO**



## A) Dimostrazione di concordanza tra gli accertamenti

### Conto dell'entrata accertata in bilancio in relazione al conto del patrimonio

BILANCIO DELL'ENTRATA  1	Accertamento totale secondo il bilancio  2	Entrate provenienti dal patrimonio		Entrate depurate dei movimenti patrimoniali  5
		Diminuzioni di attività  3	Aumenti di passività  4	
TITOLO I. – Entrate correnti . . . . .	3.966.914,55	»	»	3.966.914,55
Risultanze:		»	»	
Trasformazioni patrimoniali . . . . .		»		
Entrate depurate . . . . .				3.966.914,55
Accertamento totale secondo il bilancio . . . . .	3.966.914,55	3.966.914,55		

N. B. – I dati delle colonne 3, 4, 8 e 9 si rilevano dai totali dei prospetti riassuntivi delle variazioni verificatesi nelle attività e passività.

### RIEPILOGO

	Accertamenti del bilancio	Movimenti patrimoniali	Somme depurate
ENTRATE . . . . .	€ 3.966.914,55	»	3.966.914,55
SPESE . . . . .	€ 3.966.914,55	102.394,28	3.864.520,27
Miglioramento patrimoniale derivante dalla gestione del bilancio . . . . .	€ »	»	102.394,28
che trova riscontro nella eccedenza delle spese sulle entrate per movimenti patrimoniali . . . . .	€ »	102.394,28	»

## di competenza del bilancio ed il conto del patrimonio

### Conto della spesa accertata in bilancio in relazione al conto del patrimonio

BILANCIO DELLA SPESA  6	Accertamento totale secondo il bilancio (colonne 8+9+10)  7	Spese costituenti incrementi del patrimonio		Spese depurate dei movimenti patrimoniali  10
		Aumenti di attività  8	Diminuzioni di passività  9	
TITOLO I. – Spese correnti (1). . . . .	3.954.564,41	98.596,54	»	3.855.967,87
TITOLO II. – Spese in conto capitale. . . . .	12.350,14	3.797,74	»	8.552,40
			»	
Risultanze:				
Trasformazioni patrimoniali . . . . .		102.394,28		
Spese depurate . . . . .				3.864,520,27
Accertamento totale secondo il bilancio . . . . .	3.966.914,55	3.966.914,55		

(1) Comprese € 235.970,46 avanzo di gestione (capitolo 182 spesa).

### B) Dimostrazione di concordanza tra gli accertamenti di competenza del

BILANCIO DELL'ENTRATA			Accertamento totale secondo il bilancio	Entrate provenienti dal patrimonio		Entrate depurate dei movimenti patrimoniali
Tit.	Cat.	Denominazione categoria		Diminuzioni di attività	Aumenti di passività	
	1	Contributi . . . . .	3.048.325,00	»	»	3.048.325,00
1	2	Proventi . . . . .	168.609,20	»	»	168.609,20
	3	Anticipazioni e rimborsi . . . . .	749.980,35	»	»	749.980,35

**bilancio ed il conto del patrimonio-ripartizione per categorie economiche**

BILANCIO DELLA SPESA			Accertamento totale secondo il bilancio	Spese costituenti incremento del patrimonio		Spese depurate dei movimenti patrimoniali
Tit.	Cat.	Denominazione categoria		Aumenti di attività	Diminuzioni di passività	
	1	Funzionamento . . . . .	2.754.911,25	98.596,54	»	2.656.314,71
1	2	Interventi . . . . .	963.682,70	»	»	963.682,70
	3	Oneri comuni . . . . .	235.970,46	»	»	235.970,46
2	1	Investimenti . . . . .	12.350,14	3.797,74	»	8.552,40



SEZIONE TERZA

**CONTO GENERALE RIASSUNTIVO  
DELLE REDNITE E DELLE SPESE  
E DI ALTRI AUMENTI E DIMINUZIONI PATRIMONIALI**

### Conto generale riassuntivo delle RENDITE e delle

PARTE ATTIVA		Somme
GESTIONE DEL BILANCIO DI COMPETENZA		
1	Entrate di bilancio depurate dei movimenti patrimoniali . . . . .	3.966.914,55
GESTIONE DEI RESIDUI DI BILANCIO		
2	Diminuzione nei residui passivi per più esatti accertamenti . . . . . »	
3	Aumento nei residui attivi per rettificazioni e più esatti accertamenti . . . . . 3.892,00	
4	Spese imputate ai residui passivi per acquisiti di beni patrimoniali . . . . . 23.766,53	27.658,53
GESTIONE DI CASSA		
5	Rettificazioni . . . . .	208.648,00
GESTIONE DEL PATRIMONIO NON FINANZIARIO		
6	Aumenti nei depositi a garanzia per sopravvenienze varie . . . . . »	
7	Aumenti nei beni mobili per (sopravvenienze, rettificazioni, rivalutazioni) altre cause . . . . . 21.130,91	21.130,91
Totale parte attiva . . .		4.224.351,99

### Riassunto e

CONTO DELLE RENDITE, SPESE, ECC.		Somme
Entrate ed altre mutazioni attive come sopra . . . . .		4.224.351,99
Spese ed altre mutazioni attive come sopra . . . . .		3.951.034,48
Aumento nella consistenza patrimoniale . . .		273.317,51

**SPESE e di altri aumenti e diminuzioni patrimoniali**

PARTE PASSIVA		Somme
GESTIONE DEL BILANCIO DI COMPETENZA		
1	Spese di bilancio depurate dei movimenti patrimoniali. . . . .	3.864.520,27
GESTIONE DEI RESIDUI DI BILANCIO		
2	Diminuzione nei residui attivi per più esatti accertamenti . . . . . »	
3	Aumenti dei residui passivi per più esatti accertamenti . . . . . 3.892,02	3.892,02
GESTIONE DEL PATRIMONIO NON FINANZIARIO		
3	Diminuzione nei depositi a garanzia . . . . . »	
4	Diminuzione nei beni mobili, costituenti la dotazione degli uffici, ecc. per altre cause . . . . . 82.622,19	82.622,19
Totale parte passiva . . .		3.951.034,48
Miglioramento patrimoniale . . .		273.317,51
Totale a pareggio . . .		4.224.351,99

**dimostrazione**

RISULTANZE DELLA SITUAZIONE PATRIMONIALE		Somme
Sostanza attiva netta al 1° gennaio 2002 (vedi riassunto dei conti generali) . . . . .		2.898.637,75
Sostanza attiva netta al 31 dicembre 2002 (vedi riassunto dei conti generali) . . . . .		3.171.955,26
Aumento nella consistenza patrimoniale . . .		273.317,51



